

# PŘÍRUČKA PRO KAŽDODENNÍ POUŽITÍ



**DĚKUJEME VÁM, ŽE JSTE SI ZAKOUPILI VÝROBEK ZNAČKY WHIRLPOOL.**  
Abyste získali komplexnější podporu, zaregistrujte svůj přístroj na adrese [www.whirlpool.eu/register](http://www.whirlpool.eu/register)

Než začnete spotřebič používat, pečlivě si přečtěte příručky *Zdraví a bezpečnost*.

## POPIS SPOTŘEBIČE

### SPOTŘEBIČ

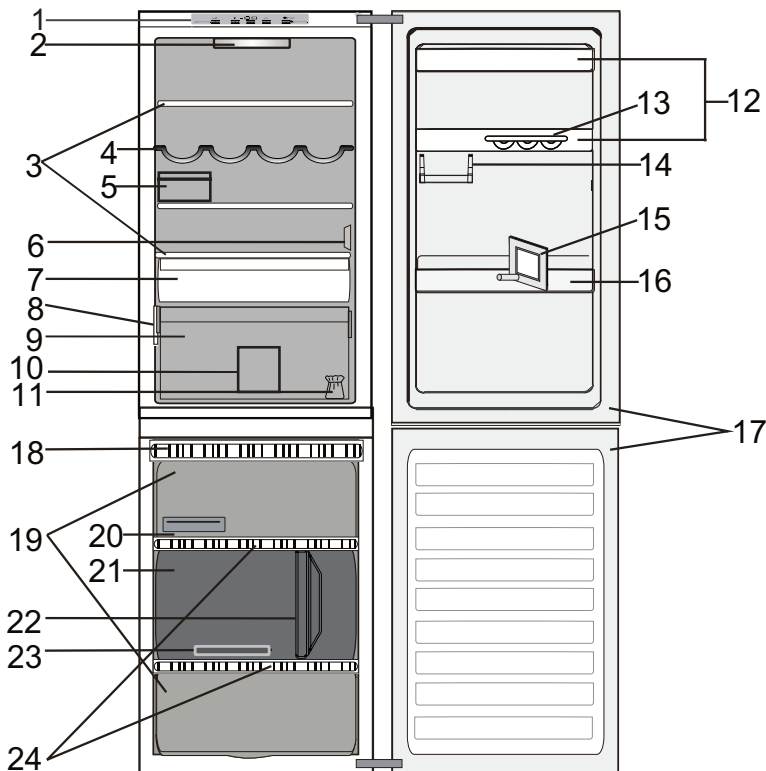

1. Ovládací panel
- Chladicí oddíl**
2. Osvětlení LED
3. Poličky
4. Police na láhve
5. Schránka na síry + víko
6. Kryt snímače
7. Chladicí oddíl (nejvhodnější pro maso a ryby)
8. Výrobní štítek s obchodním názvem
9. Zásuvka na čerstvé ovoce a zeleninu
10. Přepážka zásuvky chladničky
11. Sada ke změně otevírání dvířek
12. Dveřní přihrádka
13. Zásobník na vejce
14. Poloviční přihrádka na drobné předměty
15. Oddělení pro lahve
16. Přihrádka pro lahve
17. Těsnění dveří
- Mrazicí oddíl**
17. Těsnění dveří
18. Systém „Stop Frost“ (proti tvoření námrazy)
19. Zásuvky mrazničky
20. Eutektikum
21. Prostřední zásuvka: nejchladnější prostor nejvhodnější pro zmrazení čerstvých potravin
22. Přepážka zásuvky mrazáku
23. Nádobka na ledové kostky
24. Poličky

### OVLÁDACÍ PANEĽ

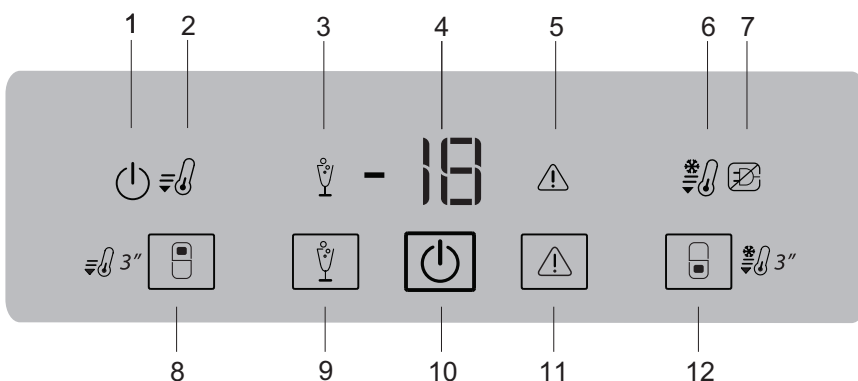

1. Indikátor ZAPNUTO / POHOTOVOSTNÍ REŽIM (ON/STAND-BY)
2. Indikátor RYCHLÉHO CHLAZENÍ (FAST COOL)
3. Kontrolka REŽIM PARTY (PARTY MODE)
4. DISPLEJ (°C) CHLADNIČKA / TEPLOTA CHLADNIČKY
5. Kontrolka VYPNUTÍ ALARMU (STOP ALARM)
6. Kontrolka RYCHLÉHO MRAŽENÍ
7. Kontrolka ALARMU PŘI VÝPADKU PROUDU
8. Indikátor TEPLOTA CHLADNIČKY (FRIDGE TEMPERATURE) / RYCHLÉ CHLAZENÍ (FAST COOL)
9. Tlačítko REŽIM PARTY (PARTY MODE)
10. Tlačítko ZAPNUTO/POHOTOVOSTNÍ režim (ON/STAND-BY)
11. Tlačítko ZASTAVENÍ POPLACHU
12. Tlačítko TEPLOTA MRAŽNIČKY (FREEZER TEMPERATURE) / Tlačítko RYCHLÉ MRAŽENÍ (FAST FREEZE)

## PŘÍSLUŠENSTVÍ

### ZÁSOBNÍK NA VEJCE

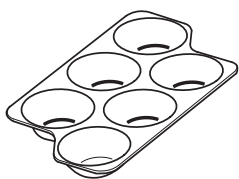

### SCHRÁNKA NA SÝRY

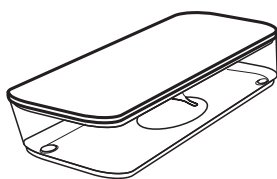

### POLICE NA LÁHVE

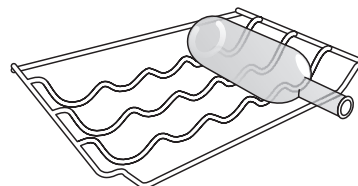

### ODDĚLOVAČ LAHVÍ

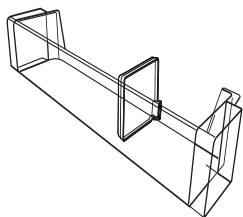

### PŘEPÁŽKA ZÁSUVKY

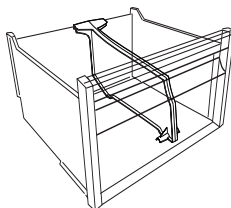

### PŘEPÁŽKA ZÁSUVKY CHLADNIČKY

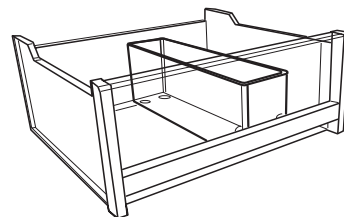

### EUTEKTIKUM

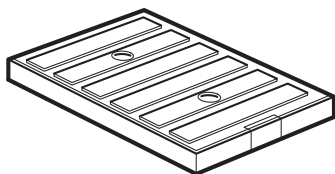

### PŘÍSLUŠENSTVÍ „STOP FROST“ (PROTI TVORBĚ NÁMRAZY)

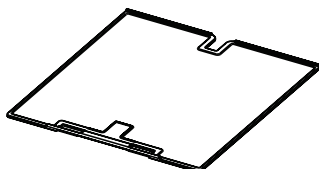

### NÁDOBKKA NA LEDOVÉ KOSTKY

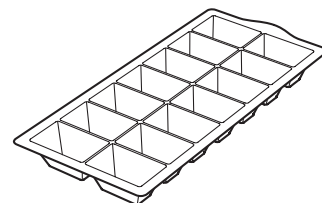

## PRVNÍ POUŽITÍ

### ZAPNUTÍ SPOTŘEBIČE

Po zapojení do sítě se spotřebič automaticky spustí.  
Po spuštění spotřebiče počkejte alespoň 4–6 hodin a teprve pak vložte potraviny do chladicího i mrazicího oddílu.

Po připojení spotřebiče k elektrické síti se rozsvítí displej a na 1 vteřinu se zobrazí všechny ikony. Rozsvítí se hodnoty výchozího nastavení (z výroby) chladicího oddílu.

# BĚŽNÉ POUŽÍVÁNÍ

Více podrobností o funkcích je uvedeno v příručce Používání a údržba / na poslední naleznete informace o možnosti získání příručky Používání a údržba

## FUNKCE

### ZAPNOUT / POHOTOVOSTNÍ REŽIM

Chcete-li uvést spotřebič do pohotovostního režimu, **podržte tlačítko On/StandBy stisknuté po dobu 3 sekund**. Všechny kontrolky zhasnou s výjimkou kontrolky „Zapnuto/Pohotovostní režim“ (On/Standby). Stisknutím tlačítka spotřebič znovu aktivujete.

### TEPLOTA CHLADNIČKY

Chcete-li seřídit teplotu chladničky, stiskněte tlačítko Teplota chladničky. Teplotu chladničky lze nastavit v rozmezí +2 °C až +8 °C, jak je zobrazeno na DISPLEJI TEPLOTA CHLADNIČKY/MRAZNIČKY (°C)

### TEPLOTA MRAZNIČKY

Chcete-li seřídit teplotu mrazničky, stiskněte tlačítko „Teplota mrazničky“ (Freezer Temperature). Teplotu mrazničky lze nastavit v rozmezí -16 °C až -24 °C, jak je zobrazeno na DISPLEJI TEPLOTA CHLADNIČKY/MRAZNIČKY (°C).

### 6Th SENSE

Tato funkce se snaží automaticky zajistit optimální podmínky pro uchování potravin. Dojde-li k odchýlkám, funkce 6Th SENSE okamžitě obnoví ideální podmínky. Výsledky jsou fantastické: potraviny v celém prostoru chladničky se udrží čerstvé až čtyřikrát déle.

### RYCHLÉ MRAZENÍ

Tuto funkci doporučujeme použít při vložení velkého množství potravin ke zmrazení do mrazicího oddílu. 24 hodin před mrazením čerstvých potravin stiskněte tlačítko Freezer, čímž aktivujete funkci Rychlého mrazení. Po aktivaci se rozsvítí kontrolka funkce Rychlého mrazení. Po 24 hodinách vložte do mrazicího oddílu potraviny určené ke zmrazení. Funkce se automaticky vypne po 48 hodinách, nebo ji můžete vypnout ručně stisknutím tlačítka Rychlé mrazení.

### REŽIM PARTY (PARTY MODE)

Stiskněte tlačítko „Režim Party“ pro aktivaci/deaktivaci této funkce (Party Mode). Tato funkce slouží k chlazení nápojů uvnitř mrazicího prostoru.

**Upozornění:** nenechávejte láhev uvnitř mrazicího oddílu déle než po dobu, kdy je funkce aktivní (30 minut)

### RYCHLÉ CHLAZENÍ

Pomocí funkce Rychlého chlazení (Fast Cool) můžete zvýšit kapacitu chlazení v prostoru chladničky. Tuto funkci doporučujeme použít při vložení velkého množství potravin do chladicího oddílu. K aktivaci funkce Rychlého chlazení stiskněte tlačítko Fast Cool. Při aktivaci se rozsvítí kontrolka funkce Rychlého chlazení. Funkce se automaticky vypne po 6 hodinách, nebo ji můžete vypnout ručně opětovným stisknutím tlačítka Fast Cool.

### OSVĚTLENÍ CHLADNIČKY

Uvnitř chladničky jsou použity žárovky LED, které umožňují lepší osvětlení při současné velmi nízké spotřebě energie. Pokud osvětlovací systém LED nefunguje, obraťte se na servisní středisko a požádejte o výměnu.

**Upozornění:** Při otevření dvířek chladicího oddílu se rozsvítí vnitřní osvětlení. Pokud dvířka zůstanou otevřena po dobu delší než 10 minut, světlo se automaticky vypne.

## TABULKA VÝSTRAŽNÝCH SIGNÁLŮ

TYP VÝSTRAHY	Signalizace	Příčina	Řešení
Upozornění při otevřených dveřích	Zní zvukový signál a kontrolka poplachu bliká.	Dvířka chladničky nebo mrazničky zůstala otevřena déle než 2 minuty.	K vypnutí zvukového poplachu zavřete dveře nebo stiskněte tlačítko Zastavení poplachu.
Poplach teploty	Ukazatel teploty bliká (°C) a kontrolka poplachu zůstává zapnutá.	Vnitřní teplota není vyhovující.	Stiskněte tlačítko Zastavení poplachu; zvukový signál ustane, displej pro zobrazení teploty (°C) bliká a kontrolka alarmu (Alarm Indicator) zůstává svítit, dokud teplota nedosáhne hodnoty < -10 °C.
Poplach upozornující na dlouhodobý výpadek elektrického proudu	Ikona funkce Black Out zůstává zapnutá, kontrolka poplachu bliká, stejně jako ukazatel teploty (°C), který zobrazuje maximální teplotu, které bylo při výpadku proudu dosaženo.	Dlouhodobější výpadek elektrického proudu, při němž se může vnitřní teplota zvýšit až na 0 °C.	Stiskněte tlačítko Zastavení poplachu; zvukový signál ustane, displej pro zobrazení teploty (°C) bliká a kontrolka alarmu (Alarm Indicator) zůstává svítit, dokud teplota nedosáhne hodnoty < -10 °C
Poplach funkce Režim Party (Party Mode)	Ukazatel funkce Režim Party (Party Mode) bliká a zní zvukový signál.	Uplynulo 30 minut od aktivace funkce Režim Party (Party Mode). Je čas vytáhnout láhev z mrazáku (pro podrobnosti viz průvodce Používání a údržba).	
Závada	Na displeji (°C) bliká písmeno „F“.	Jedná se o závadu produktu.	Kontaktujte zákaznickou linku.

# JAK UCHOVÁVAT ČERSTVÉ POTRAVINY A NÁPOJE

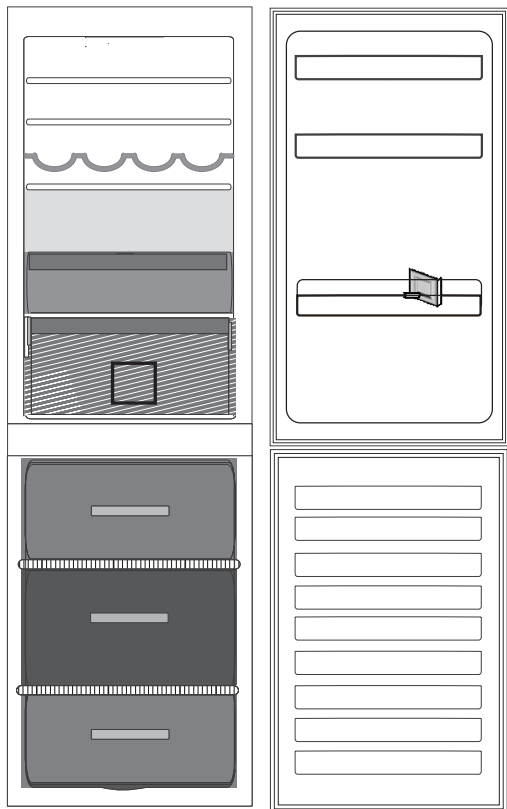

## Vysvětlivky:



**MÍRNÁ ZÓNA** Určena pro skladování tropického ovoce, plechovek, nápojů, vajec, omáček, zavařenin, másla, marmelád

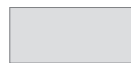

**CHLADNÁ ZÓNA** Určena pro skladování sýrů, mléka, denních potravin, lahůdek, jogurtů



**NEJCHLADNĚJŠÍ ZÓNA** Určena pro skladování studených nářezů, dezertů



**ZÁSUVKA NA OVOCE A ZELENINU**



**ZÁSUVKA MRAZICÍ ZÓNY (MAXIMÁLNĚ CHLADNÁ ZÓNA)** Určena pro zmrazení čerstvých/vařených pokrmů.



**BĚŽNÉ ZÁSUVKY MRAZNIČKY**

*Poznámka:* Šedý odstín legendy neodpovídá barvě zásuvek.

## CHLADICÍ ODDÍL

K zabalení potravin používejte recyklovatelné plastové, kovové, hliníkové a skleněné nádoby a přilnavé fólie.

Tekutiny nebo potraviny, které šíří nebo pohlcují pach nebo vůni, vždy uchovávejte v uzavřených nádobách nebo přikryté.

Pokud v chladničce skladujete malé množství potravin, doporučujeme použít police nad zásuvkou na ovoce a zeleninu, protože se jedná o nejchladnější oblast.

Potraviny, které uvolňují velké množství ethylenu a které jsou citlivé na tento plyn, jako např. ovoce, zelenina a saláty, by vždy měly být odděleny nebo zabaleny, aby se nezkracovala jejich životnost; například neskladujte rajská jablíčka společně s kiwi nebo se zelím.

Aby se zabránilo převržení lahví, můžete použít přihrádku na láhve (k dispozici u vybraných modelů).

Neukládejte potraviny příliš blízko u sebe, aby byla zajištěna dostatečná cirkulace vzduchu.

## MRAZICÍ ODDÍL

Mraznička je ideálním místem pro uchovávání mražených potravin, vyrábění kostek ledu a zamrazení čerstvých potravin v mrazicím oddílu.

Na typovém štítku je uveden maximální počet kilogramů čerstvých potravin, které lze zmrazit během 24 hodin (...kg / 24 h). Máte-li malé množství potravin pro uložení v mrazicím oddělení, doporučujeme použít střední oddíl.

## ÚDRŽBA A ČIŠTĚNÍ A ŘEŠENÍ PROBLÉMŮ

Pokyny k údržbě a čištění a k řešení problémů naleznete v **průvodci Používání a údržba**.

**Průvodce Používání a údržba** lze získat:  
> v servisním středisku; telefonní číslo naleznete v záručním listě.  
> stažením z webu Whirlpool <http://docs.whirlpool.eu>.



## OBRAŤTE SE NA SERVISNÍ STŘEDISKO.

Při kontaktování servisního střediska uveďte obě čísla, která se nacházejí na servisním štítku. <http://www.whirlpool.eu>

Technické informace jsou umístěny na výrobním štítku na vnitřní straně spotřebiče.



Whirlpool® je registrovaná obchodní známka společnosti Whirlpool USA.

