



Originální návod k obsluze

**Mikrovlnná trouba, gril a horkovzdušná
trouba**

**MCG30 Chef/ MCG 30 Chef pure white /
MCG 30 Chef black**





Č. zboží 3370 / 3382 / 3380

Braukmann GmbH

Raiffeisenstraße 9
D-59757 Arnsberg

Mezinárodní servisní horká linka:

Tel.: +49 (0) 29 32 / 80 55 4 – 99

Fax: +49 (0) 29 32 / 80 55 4 – 77

Email: kundenservice@caso-germany.de

Nejaktuálnější verzi návodu k obsluze
naleznete také na naší domovské
stránce: www.caso-germany.de

Č. dokumentu: 3370/3382/3380 14-09-2017

Chyby tisku a sazby vyhrazeny.

© 2017 Braukmann GmbH

1	Návod k obsluze	6
1.1	Všeobecné informace	6
1.2	Informace k tomuto návodu k obsluze.....	6
1.3	Varovná upozornění.....	6
1.4	Omezení záruky	7
1.5	Ochrana autorských práv	7
2	Bezpečnost.....	8
2.1	Použití odpovídající účelu	8
2.2	Všeobecná bezpečnostní upozornění	8
2.3	Zdroje nebezpečí	10
2.3.1	Nebezpečí vyvolané mikrovlnami	10
2.3.2	Nebezpečí popálení	10
2.3.3	Nebezpečí požáru	11
2.3.4	Nebezpečí exploze	12
2.3.5	Nebezpečí elektrického proudu	12
3	Spuštění	12
3.1	Bezpečnostní upozornění.....	13
3.2	Obsah balení a inspekce transportu.....	13
3.3	Vybalení	13
3.4	Likvidace obalu	14
3.5	Instalace.....	14
3.5.1	Požadavky na místo instalace	14
3.5.2	Vyloučení rušení přenosu signálu	15
3.6	Montáž příslušenství	15
3.6.1	Skleněný otočný talíř.....	15
3.6.2	Grilovací rošt.....	15
3.6.3	Pečicí plech	15
3.7	Elektrické připojení	15
4	Konstrukce a funkce	16
4.4.1	Výstražná upozornění na přístroji	18
4.4.2	Blokování dvířek	18
4.4.3	Dětská pojistka.....	18
4.4.4	Ochrana před přehřátím.....	18
5	Obsluha a provoz	19
5.1	Základy vaření s mikrovlnami.....	19
5.2	Druhy provozu.....	19
5.3	Upozornění k nádobí do mikrovlnné trouby.....	20
5.4	Dvířka Otevřít/Zavřít.....	22
5.5	Zapnout/vypnout zvuk	22

5.6	Zapnutí po výběru programu	23
5.7	Rychlý start	23
5.8	Vypnutí	23
5.9	Nastavení hodin	23
5.10	Druh provozu „mikrovlny“	24
5.11	Druh provozu „Gril“	25
5.12	Druh provozu „Mikrovlnná trouba a Gril“	26
5.12.1	"Kombinace 1"	26
5.12.2	"Kombinace 2"	26
5.13	Druh provozu „Horkovzduch“	26
5.13.1	Funkce předehřívání "Předehřívání a vaření s horkovzduchem"	27
5.14	Druh provozu „Mikrovlnná trouba a Horkovzduch“	28
5.15	Druh provozu „Vícetupňové vaření“	29
5.16	Druh provozu „Program vaření“	30
5.17	Druh provozu "Automatické rozmrazování"	31
5.17.1	Tabulka s rozmrazovacími časy	32
6	Čištění a péče	33
6.1	Bezpečnostní upozornění.....	33
6.2	Čištění	34
7	Odstranění poruch.....	35
7.1	Bezpečnostní upozornění.....	35
7.2	Signalizace poruch.....	35
7.3	Příčiny poruch a jejich odstranění	35
8	Likvidace starých přístrojů	36

1 Návod k obsluze

1.1 Všeobecné informace

Přečtěte si uvedené informace, abyste se s Vaším přístrojem rychle seznámili a mohli jste v plném rozsahu používat jeho funkce. Vaše mikrovlnná trouba Vám bude sloužit mnoho let, pokud s ní budete správně zacházet a správně o ni pečovat.

Přejeme Vám mnoho radosti při používání.

1.2 Informace k tomuto návodu k obsluze

Návod k obsluze je součástí mikrovlnné trouby (dále označovaná jako přístroj) a poskytne Vám důležitá upozornění pro uvedení do provozu, bezpečnost, používání k určenému účelu a péči o přístroj.

Návod k obsluze musí být u přístroje stále k dispozici. Návod si musí přečíst a dodržovat každá osoba, která je pověřena:

- spuštěním,
- obsluhou,
- odstraněním poruch a/nebo
- čištěním

přístroje.

Návod k obsluze i uschovejte a předejte jej spolu s přístrojem následujícímu uživateli.

1.3 Varovná upozornění

V tomto návodu k obsluze jsou používána následující varovná upozornění:

NEBEZPEČÍ

Varovné upozornění tohoto stupně nebezpečí označuje hrozící nebezpečnou situaci.

Pokud nebude zabráněno nebezpečné situaci, je důsledkem závažný nebo smrtelný úraz.

- ▶ Dodržujte uvedené pokyny, abyste závažné nebo smrtelné úrazy vyloučili.

VAROVÁNÍ

Varovné upozornění tohoto stupně nebezpečí označuje možnou nebezpečnou situaci.

Pokud nebude zabráněno nebezpečné situaci, mohou být důsledkem vážná poranění.

- ▶ Dodržujte uvedené pokyny tak, abyste zabránili poranění osob.

POZOR

Varovné upozornění tohoto stupně nebezpečí označuje možnou nebezpečnou situaci.

Pokud nebude zabráněno nebezpečné situaci, mohou být důsledkem lehké nebo středně závažné úrazy.

► Dodržujte uvedené pokyny tak, abyste zabránili poranění osob.

UPOZORNĚNÍ

Upozornění označuje dodatečné informace, které ulehčují zacházení s přístrojem.

1.4 Omezení záruky

Všechny technické informace, data a upozornění pro instalaci, provoz a péči obsažené v tomto návodu odpovídají poslednímu stavu při tisku a jsou uváděny s ohledem na naše dosavadní zkušenosti a znalosti.

Z údajů, obrázků a popisů v tomto návodu nemohou být odvozovány žádné nároky.

Výrobce nepřebírá žádnou odpovědnost za škody způsobené na základě:

- nedodržení návodu
- používání k jinému než určenému účelu
- neodborných oprav
- technických změn, modifikací přístroje
- použití neschválených náhradních dílů

Modifikace přístroje nejsou doporučovány a nejsou kryty zárukou.

Překlady jsou prováděny dle nejlepšího vědomí. Nepřebíráme žádnou odpovědnost za chyby překladu, a to ani tehdy, jestliže jsme překlad provedli sami nebo byl proveden na naši objednávku. Závazným zůstává pouze původní německý text.

1.5 Ochrana autorských práv

Tato dokumentace je chráněna podle předpisů o ochraně autorských práv a duševního vlastnictví.

Všechna práva, také na fotomechanickou reprodukci, kopírování a rozšiřování pomocí zvláštních postupů (například zpracováním dat, datových nosičů a datových sítí) si, i částečně, vyhrazuje společnost Braukmann GmbH.

Obsahové a technické změny vyhrazeny.

2 Bezpečnost

V této kapitole obdržíte důležitá bezpečnostní upozornění pro zacházení s přístrojem. Tento přístroj odpovídá předepsaným bezpečnostním nařízením. Neodborné použití ovšem může vést k úrazům a škodám na majetku.

2.1 Použití odpovídající účelu

Tento přístroj je určen pouze pro použití v domácnosti v uzavřených prostorách pro rozmrazování, ohřev, vaření, grilování, zavařování a smažení potravin a nápojů. Jiné nebo přesahující použití není považováno za řádné používání k určenému účelu.

VAROVÁNÍ

Nebezpečí vyvolaném používáním neodpovídajícím určenému účelu!

Přístroj může být při používání v rozporu s určeným účelem a/nebo jiným neodborným používáním zdrojem nebezpečí.

- ▶ Přístroj používejte výhradně v souladu s určeným účelem.
- ▶ Dodržujte postupy popsané v tomto návodu k obsluze.

Nároky jakéhokoli druhu z titulu škod způsobených používáním v rozporu s určeným účelem jsou vyloučeny.

Riziko nese výhradně provozovatel.

2.2 Všeobecná bezpečnostní upozornění

UPOZORNĚNÍ

Dbejte pro bezpečné zacházení s přístrojem následujících všeobecných bezpečnostních upozornění:

- ▶ Před použitím přístroje je nutné si pozorně pročíst tento návod k používání.
- ▶ Kontrolujte přístroj před použitím na vnější viditelná poškození. Nezapínejte poškozený přístroj.
- ▶ Přístroj není určen pro sušení, ohřívání nebo zahřívání živých zvířat.
- ▶ Potravinové teploměry nejsou určeny pro provoz v mikrovlnné troubě.
- ▶ Opravy smí být prováděny pouze kvalifikovaným odborným personálem, který byl proškolen výrobcem. Neodbornými opravami mohou vzniknout značná nebezpečí pro provozovatele.
- ▶ Opravu přístroje v záruční době smí provádět pouze výrobcem autorizovaný zákaznický servis, jinak při dalších škodách nárok na záruku zaniká.
- ▶ Vadné konstrukční části smí být vyměněny pouze za originální náhradní díly. Pouze u těchto dílů je zaručeno, že splní bezpečnostní požadavky.

UPOZORNĚNÍ

- ▶ Příklad musí být používán pouze k účelu popsaném v tomto návodu k obsluze. Leptavé chemikálie nebo páry nesmí být použity. Tento přístroj byl vyvinut zvláště pro ohřev, vaření a sušení pokrmů, a nikoli pro průmyslové účely a použití v laboratoři.
- ▶ Příklad nesmí být zapnut, pokud je poškozen přívodní kabel nebo zástrčka, pokud nefunguje správně, spadl nebo byl poškozen. Pokud byl přívodní kabel (nebo zástrčka) poškozen, musí být vyměněn výrobcem nebo jeho pověřeným servisem, aby se předešlo nebezpečným situacím.
- ▶ Tento přístroj mohou používat děti od 8 let výše a osoby se sníženými fyzickými, smyslovými nebo mentálními schopnostmi nebo nedostatečnými zkušenostmi a vědomostmi, pokud jsou pod dozorem nebo pokud byly poučeny o bezpečném používání přístroje a chápou nebezpečí, která z něj vycházejí.
- ▶ Děti si nesmí hrát s přístrojem.
- ▶ Čistící a údržbové práce nesmí být prováděny dětmi bez dohledu.
- ▶ U tohoto přístroje se jedná o ISM přístroj skupiny 2 třídy B. K těmto přístrojům patří všechny průmyslově, vědecky nebo medicínsky používané přístroje, u nichž je záměrně vytvářena nebo používána vysokofrekvenční energie jako elektromagnetické záření pro ošetření materiálů a rovněž přístroje s elektroerozivním účinkem. Přístroje třídy B jsou určeny pro použití v domácnosti s připojením na domácí přípojku el.proudu a rovněž na nízkonapěťová zařízení v budovách.
- ▶ Mikrovlnný přístroj smí být uveden do provozu pouze jako volně stojící.
- ▶ **Pozor:** Příklad nesmí být postaven nad varnou plochou nebo jiným zdrojem tepla, protože tím může dojít k jeho poškození a zániku záruky.
- ▶ Mikrovlnný přístroj nesmí být uveden do provozu ve skříni.
- ▶ Příklad musí být postaven zadní stěnou proti zdi.
- ▶ Příklad není určen pro provoz s externím časovým spínačem nebo dálkovým ovládním.
- ▶ Mikrovlnný přístroj je určen pouze pro domácí použití a nikoli pro živnostenské použití.
- ▶ Nikdy neodstraňujte distanční prvky na zadní stěně nebo po stranách přístroje, protože zaručují nutný minimální odstup pro cirkulaci vzduchu.
- ▶ Otočný talíř před transportem zajistěte, abyste zabránili poškození.
- ▶ Mikrovlnný přístroj je vhodný pouze pro vaření, rozmrazování potravin a vaření potravin na páře.
- ▶ Parní čističe nesmí být použity s přístrojem.

2.3 Zdroje nebezpečí

2.3.1 Nebezpečí vyvolané mikrovlnami

VAROVÁNÍ

Působení mikrovln na lidský organismus může vést ke zraněním.

Dbejte následujících bezpečnostních upozornění, abyste sebe nebo jiné nevystavili mikrovlnám:

- ▶ Nikdy nepoužívejte přístroj s otevřenými dvířky. Vadný nebo upravovaný bezpečnostní spínač může způsobit přímé ohrožení mikrovlnami.
- ▶ **Opatrně:** Práce údržby a opravy, při nichž je odstraněn kryt chránící před mikrovlnným zářením, musí provádět pouze odborně kvalifikovaní pracovníci. To platí i pro výměnu osvětlení a přívodního kabelu. Přístroj musí být pro tento účel zaslán servisnímu centru.
- ▶ **Pozor:** Když jsou dvířka nebo těsnění dvířek poškozena, nesmí být přístroj spuštěn, dokud nebyl odborným pracovníkem odpovídajícím způsobem opraven.

2.3.2 Nebezpečí popálení

VAROVÁNÍ

Jídlo připravované v přístroji, používané nádoby a povrch přístroje mohou být velmi horké.

Dbejte následujících bezpečnostních upozornění, abyste nepopálili nebo neopařili sebe nebo jiné osoby:

- ▶ **Pozor:** Když má přístroj fungovat v kombinovaném provozu, smí ho kvůli vysokým teplotám, které přitom vznikají, zapínat děti pouze za dozoru dospělých.
- ▶ Nápoje zahřívání v mikrovlnné troubě se mohou začít náhle vařit, proto je třeba s nádobami zacházet opatrně.
- ▶ V mikrovlnné troubě nefritujte žádné pokrmy. Horký olej může poškodit části přístroje a vybavení a může způsobit popáleniny.
- ▶ Obsah kojeneckých lahví nebo sklenic by měl být po ohřátí zamíchán nebo protřepán a před podáváním je nutno zkontrolovat jeho teplotu, aby se předešlo popálení.
- ▶ Kuchyňské náčiní se může zahřívát přenosem tepla z potravin. Jako ochrana se doporučuje použití chňapek.
- ▶ Vnější povrchy se mohou během provozu silně zahřát.
- ▶ Dvířka a vnější povrchy se mohou při provozu silně zahřát.
- ▶ Za provozu přístroje mohou jeho dotykové plochy dosáhnout vysoké teploty.

VAROVÁNÍ

- ▶ Používejte při odebrání pokrmů chňapky nebo ochranné rukavice.
- ▶ Pozor! Při otevírání víček nebo zakrývacích fólií může ucházet horká pára.
- ▶ Varování: Přístroj a dostupné části se při provozu silně zahřívají. Topných elementů se proto nemáte dotýkat, a děti mladší 8 let mají být udržovány v dostatečné vzdálenosti nebo být pod dohledem.

2.3.3 Nebezpečí požáru

VAROVÁNÍ

V případě neodborného použití přístroje existuje nebezpečí požáru vznícením obsahu.

Dbejte následujících bezpečnostních upozornění, abyste zabránili nebezpečí požáru:

- ▶ Nepoužívejte přístroj nikdy pro uchovávání nebo sušení vznětlivých materiálů.
- ▶ Nezahřívajte žádný alkohol v nezředěném stavu.
- ▶ Přístroj nesmí být provozován v prázdném stavu.
- ▶ Pro redukci nebezpečí požáru ve vnitřním prostoru trouby:
 - ▶ a) Při zahřívání pokrmů v plastových a papírových nádobách musí být přístroj vzhledem k existujícímu nebezpečí vznícení pod dohledem.
 - ▶ b) Drátěné uzávěry papírových nebo plastových sáčků musí být před ohřevem odstraněny.
 - ▶ c) Při vzniku kouře musí být přístroj vypnut a zástrčka musí být vytažena; dvířka musí zůstat uzavřená, aby byly plameny udušeny.
 - ▶ d) Nepoužívejte troubu jako odkládací prostor. Do nepoužívaného přístroje neukládejte papírové předměty, kuchyňské náčiní ani potraviny.
- ▶ U všeho kuchyňského náčiní a všech nádob by mělo být zkontrolováno, zda jsou vhodné pro použití v mikrovlnných přístrojích.
- ▶ Jednorázové obaly z umělé hmoty musí vykazovat vlastnosti uvedené v kapitole "**Upozornění k nádobí do mikrovlnné trouby**".
- ▶ Při vzniku kouře musí být přístroj vypnut a zástrčka musí být vytažena a dvířka musí zůstat uzavřená (za účelem udušení plamenů).
- ▶ Mikrovlnný přístroj je určen výhradně pro zahřívání pokrmů a nápojů. Sušení pokrmů nebo oblečení a zahřívání zahřívacích polštářků, přezuvek, hub, vlhkých hadříků nebo podobných věcí skrývá riziko zranění, vzplanutí nebo ohně.
- ▶ **Zásadně odstraňujte vzniklé usazeniny tuku v přístroji, protože se tyto jinak mohou vznítit.**

2.3.4 Nebezpečí exploze

VAROVÁNÍ

V případě neodborného použití přístroje existuje nebezpečí exploze vznikajícím přetlakem.

Dbejte následujících bezpečnostních upozornění, abyste zabránili nebezpečí exploze:

- ▶ **Pozor:** Tekutiny a jiné potraviny nesmí být zahřívány v uzavřených nádobách, protože tyto nádoby mohou snadno explodovat.
- ▶ Neloupaná vejce nebo celá vejce vařená na tvrdo by neměla být zahřívána v mikrovlnné troubě, protože mohou i po době vaření explodovat.
- ▶ Potraviny se silnými slupkami, např. brambory, celé dýně, jablka nebo kaštiny musí být před vařením v přístroji propíchnuty.

2.3.5 Nebezpečí elektrického proudu

NEBEZPEČÍ

Ohrožení života elektrickým proudem!

Kontakt s kabelem nebo součástmi pod napětím je životu nebezpečný!

Dbejte následujících bezpečnostních upozornění, abyste zabránili ohrožení elektrickým proudem:

- ▶ V žádném případě neotvírejte kryt přístroje. Při dotyku s přípojkami pod napětím, nebo je-li pozměněna elektrická a mechanická konstrukce, existuje nebezpečí zásahu elektrickým proudem. Kromě toho mohou nastat poruchy funkcí přístroje.
- ▶ Přístroj nesmí být zapnut, pokud je poškozen přívodní kabel nebo zástrčka, pokud nefunguje správně, spadl nebo byl poškozen. Pokud byl přívodní kabel (nebo zástrčka) poškozen, musí být vyměněn výrobcem nebo jeho pověřeným servisem, aby se předešlo nebezpečným situacím.
- ▶ **Opatrně:** Práce údržby a opravy, při nichž je odstraněn kryt chránící před mikrovlnným zářením, musí provádět pouze odborně kvalifikovaní pracovníci. To platí i pro výměnu osvětlení a přívodního kabelu. Přístroj musí být pro tento účel zaslán servisnímu centru.

3 Spuštění

V této kapitole naleznete důležitá upozornění ke spuštění přístroje.

Dbejte na upozornění, abyste zabránili nebezpečím a poškozením.

3.1 Bezpečnostní upozornění

VAROVÁNÍ

Při spuštění přístroje může dojít k úrazům a věcným škodám!

Dbejte následujících bezpečnostních upozornění, abyste zabránili nebezpečí:

- ▶ Obalové materiály nesmí být používány jako hračka. Hrozí nebezpečí udušení.
- ▶ Z důvodu vysoké hmotnosti přístroje provádět transport, vybalování a instalaci dvěma osobami.

3.2 Obsah balení a inspekce transportu

Mikrovlnná trouba MCG30 Chef (pure white, black) je standardně dodávána s následujícími komponentami:

- Mikrovlnná trouba MCG30 Chef (pure white, black)
- Skleněný otočný talíř
- Grilovací rošt
- Pečicí plech
- Otočný kruh
- Návod k obsluze

UPOZORNĚNÍ

- ▶ Zkontrolujte dodávku na úplnost a viditelná poškození.
- ▶ Hlaste neúplnou dodávku nebo poškození v následku chybného zabalení nebo transportu okamžitě řidiči, pojišťovně a dopravci.

3.3 Vybalení

Pro vybalení přístroje postupujte následujícím způsobem:

- Vyjměte přístroj z kartonu a odstraňte obalový materiál.
- Vyjměte příslušenství nacházející se ve varném prostoru a odstraňte obalový materiál.
- Odstraňte červenou bezpečnostní lepicí pásku na dně varného prostoru.
- Neodstraňujte fólii nad otvorem odtahu trouby.
- Odstraňte modrou ochrannou fólii na přístroji.

UPOZORNĚNÍ

- ▶ Odstraňte modrou ochrannou fólii teprve krátce předtím než bude přístroj postaven na místě určení, abyste zabránili poškrábání a znečištění.
- ▶ Prosím, neodstraňujte ochrannou fólii na vnitřní straně dvířek (pokud k dispozici), protože slouží k snazšímu čištění přístroje.



3.4 Likvidace obalu

Obal chrání přístroj před poškozením při transportu. Obalové materiály jsou vybrány s ohledem na šetrný přístup k životnímu prostředí technická hlediska likvidace, a proto jsou recyklovatelné.

Navrácení obalu do koloběhu materiálu šetří zdroje a snižuje objem odpadu. Již nepotřebné obalové materiály předejte na sběrných místech k likvidaci recyklačním systémem »Zelený bod«.

UPOZORNĚNÍ

- Uchovávejte, pokud je to možné, originální obal během záruční doby, abyste mohli přístroj v případě záruční opravy opět řádně zabalit.

3.5 Instalace

3.5.1 Požadavky na místo instalace

Pro bezpečný a bezchybný provoz přístroje musí místo instalace splňovat následující předpoklady:

- Přístroj musí být postaven na pevné, rovné, vodorovné a žáruvzdorné podložce s dostatečnou nosností pro troubu a nejtěžší potraviny, jejichž přípravu lze v troubě předpokládat.
- Zvolte místo instalace tak, aby se děti nemohly dostat k horkému povrchu přístroje.
- Přístroj není vyroben pro vestavbu do stěny nebo vestavné skříně.
- Přístroj neinstalujte v horkém, mokřém nebo velmi vlhkém prostředí nebo v blízkosti hořlavých materiálů.
- Přístroj potřebuje pro správný provoz dostatečné proudění vzduchu. Ponechte 20 cm volného prostoru nad troubou, 10 cm za zadní stranou a 5 cm po obou stranách.
- Plocha pro instalaci musí být více než 85 cm nad podlahou.
- Nezakrývejte žádné otvory na přístroji a neblokujte je.
- Neodstraňujte opěrné nožky přístroje.
- Zásuvka musí být snadno přístupná, tak aby bylo možno v nouzovém případě přívodní kabel snadno vytáhnout.
- Vestavba a montáž tohoto přístroje na nestacionárních místech instalace (např. lodě) smí být provedena pouze odbornými podniky/osobami, které zajistí předpoklady pro použití odpovídající bezpečnostním předpisům.

3.5.2 Vyloučení rušení přenosu signálu

Kvůli přístroji se mohou vyskytnout rušení u rádií, televizí nebo podobných přístrojů.

- Následujícími opatřeními mohou být rušení odstraněna nebo redukována:
- Čistěte dvířka a těsnící plochy přístroje.
- Postavte rádio, televizor atd. tak daleko od přístroje, jak je to možné.
- Připojte přístroj na jinou zásuvku, tak aby byly pro přístroj a rušený přijímač používány rozdílné obvody.
- Používejte správně instalovanou anténu pro přijímač, abyste zajistili dobrý příjem.

3.6 Montáž příslušenství

UPOZORNĚNÍ

- ▶ Provoz přístroje je možný se skleněným otočným talířem, pečicím plechem nebo grilovacím roštem.
- ▶ Pečicí plech a grilovací rošt používejte pouze v grilovacím režimu/režimu horkovzduchu.

3.6.1 Skleněný otočný talíř

Skleněný otočný talíř namontujte takto:

- Vložte otočný kruh
- Skleněný otočný talíř uložte tak, aby drážky na spodní straně skleněného otočného talíře zapadly do pohonné hřídele.

3.6.2 Grilovací rošt

- Grilovací rošt postavte na skleněný otočný talíř.

3.6.3 Pečicí plech

- Pečicí plech postavte na skleněný otočný talíř.

3.7 Elektrické připojení

Pro bezpečný a bezchybný provoz přístroje je nutno dbát při elektrickém připojení následujících upozornění:

- Porovnejte před připojením přístroje data pro připojení (napětí a frekvence) na typovém štítku s daty Vaší elektrické sítě. Tato data se musí shodovat, aby se na přístroji nevyskytly žádné škody. V případě pochybností se zeptejte Vašeho elektrikáře.
- Zásuvka musí být jištěna přes bezpečnostní ochranný spínač 16A, odděleně od ostatních elektrických spotřebičů.
- Připojení přístroje na elektrickou síť smí být provedeno nataženým prodlužovacím kabelem v délce max. 3 m o průřezu 1,5 mm². Použití vícenásobných zásuvek nebo zásuvkových lišt je kvůli nebezpečí požáru zakázáno.

- Ujistěte se, že je přívodní kabel nepoškozen a není položen pod troubou nebo přes horké nebo ostré plochy.
- Elektrická bezpečnost přístroje je zaručena pouze tehdy, když je napojen na předpisově instalovaný systém ochranných vodičů. Provoz na zásuvce bez ochranného vodiče je zakázán. Nechte v případě pochyb domácí instalaci zkontrolovat elektrikářem.
Výrobce nemůže být prohlášen zodpovědným za škody, které jsou způsobené chybějícím nebo přerušeným ochranným vodičem.

4 Konstrukce a funkce

V této kapitole naleznete důležitá upozornění k montáži a funkcím přístroje.

4.1 Celkový přehled

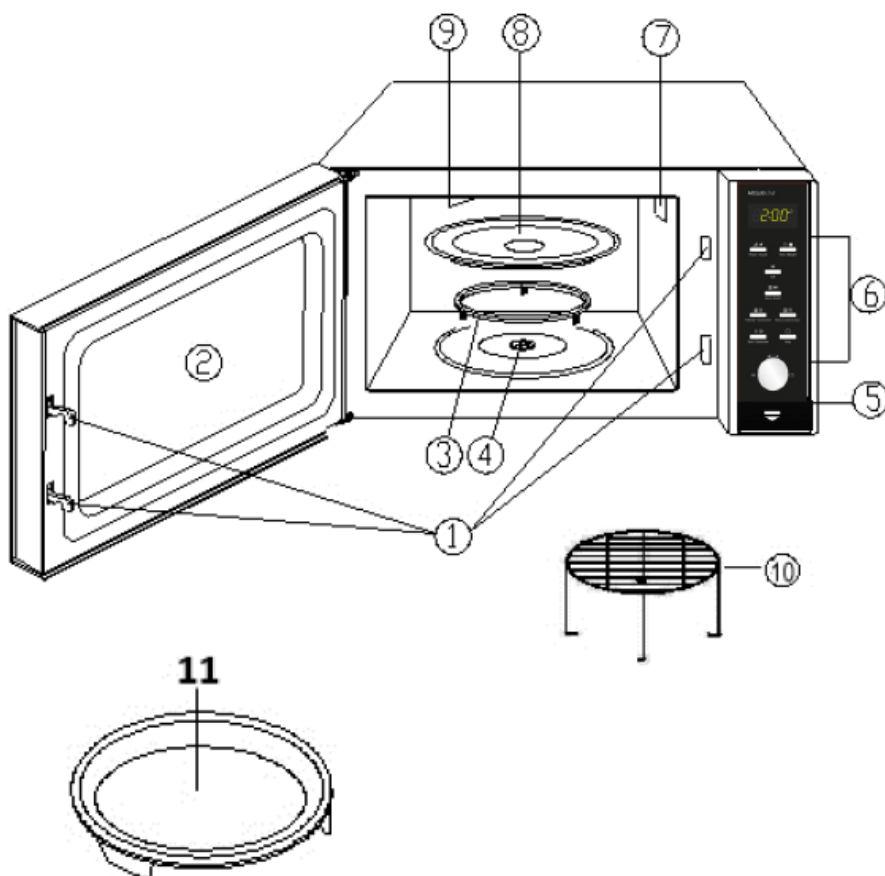

- 1) Bezpečnostní blokování dvířek
- 2) Průhledové okénko
- 3) Otočný kruh
- 4) Pohonná hřídel
- 5) Otvírač dvířek
- 6) Ovládací pole
- 7) Větrací otvory trouby (neodstraňujte fólii/kryt HF!)
- 8) Skleněný otočný talíř
- 9) Grilovací element
- 10) Grilovací rošt
- 11) Pečící plech

UPOZORNĚNÍ

- Ventilátor může dobíhat, aby ochladil přístroj.

4.2 Ovládací prvky a ukazatel

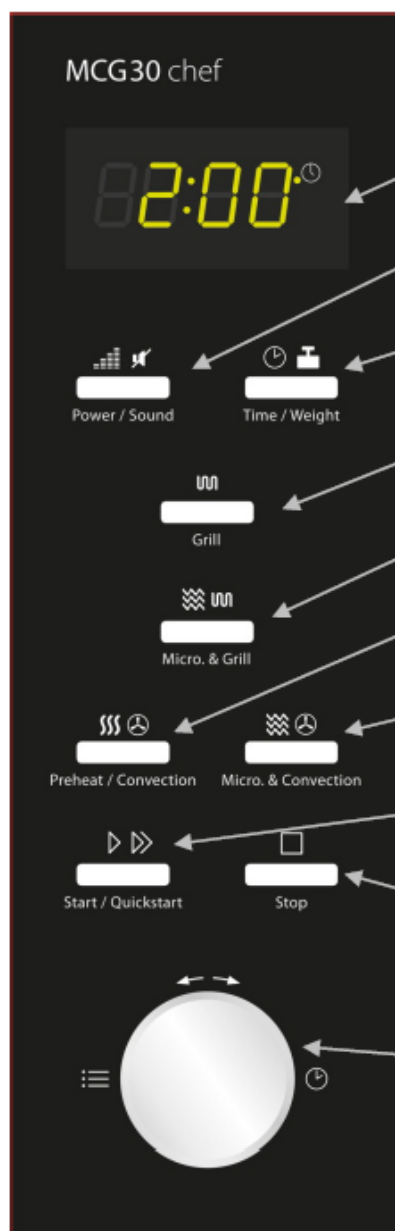

Zobrazení: doba vaření, výkon, ukazatel funkce a aktuální čas.

Výkon/Sound: Pro výběr stupně výkonu mikrovln nebo pro zapnutí/vypnutí zvuku

Čas/Hmotnost: Pro nastavení hodin nebo hmotnosti pokrmu

Gril: Pro nastavení grilovacího programu

Mikro & Gril: Pro nastavení jednoho ze dvou kombinovaných programů vaření (mikrovlny a gril)

Přehřívání/Horkovzduch Pro programování teploty horkovzduchu a přehřívací funkce.

Mikro & Horkovzduch: Pro výběr jednoho ze čtyř nastavení pro kombinované vaření

Start/rychlý start: Pro zahájení programu vaření nebo pro nastavení programu vaření s rychlým startem.

Stop: Pro přechodné zastavení programu vaření nebo pro vymazání všech předchozích nastavení.

Čas/Menu (otočný regulátor) Otočit pro nastavení doby vaření nebo pro výběr programu vaření.

4.3 Signální tóny

Přístroj vysílá pro akustickou zpětnou vazbu následující signální tóny.

- **Jeden signální tón:** Přístroj akceptoval zadání
- **Dva signální tóny:** Přístroj neakceptoval zadání. Zkontrolovat zadání a vyzkoušet znova.
- **Čtyři signální tóny:** Konec doby vaření je dosažen.

4.4 Bezpečnostní zařízení

4.4.1 Výstražná upozornění na přístroji



POZOR

Nebezpečí vyvolané horkým povrchem!

Na zadní horní straně krytu se nachází výstražné upozornění na nebezpečí vyvolané horkými povrchy. Přístroj může být na povrchu velmi horký.

- ▶ Nedotýkejte se horkého povrchu přístroje. Nebezpečí popálení!
- ▶ Nestavte nebo nepokládejte žádné předměty na přístroj.

4.4.2 Blokování dvířek

V zámku dvířek přístroje je zabudován bezpečnostní spínač, který zabraňuje provozu přístroje při otevřených dvířkách.

POZOR

Nebezpečí způsobené mikrovlnami!

Je-li toto bezpečnostní zařízení defektní nebo je-li toto bezpečnostní zařízení obejito, vystavujete sebe a ostatní přímo mikrovlnnému záření.

- ▶ Nepoužívejte přístroj s vadným bezpečnostním spínačem.
- ▶ Nedeaktivovat toto bezpečnostní zařízení.

4.4.3 Dětská pojistka

Dětská pojistka zabraňuje nezáměrnému použití přístroje dětmi.



◆ Aktivace dětské pojistky:

Stiskněte tlačítko **Stop** na dobu tří sekund, dokud neuslyšíte dlouhý signální tón a nerozsvítí se funkční ukazatel „Lock“. V uzavřeném stavu jsou všechna tlačítka deaktivována.



◆ Deaktivace dětské pojistky:

Stiskněte tlačítko **Stop** na dobu tří sekund, dokud neuslyšíte signální tón a nezhasne funkční ukazatel. V odemčeném stavu jsou všechna tlačítka opět aktivována.

4.4.4 Ochrana před přehřátím



Přístroj je vybaven ochranou proti přehřátí.

Když teplota ve varném prostoru překročí 300 °C, objeví se na displeji E 01 a rozezní se bzučák. Přístroj z bezpečnostních důvodů vypne probíhající program. Stiskněte tlačítko **Stop** pro potvrzení poruchy. Po fázi vychladnutí může být přístroj opět zapnut.

4.5 Typový štítek

Typový štítek s daty pro připojení a výkon se nachází na zadní straně přístroje.

5 Obsluha a provoz

V této kapitole naleznete důležitá upozornění k obsluze přístroje. Dbejte na upozornění, abyste zabránili nebezpečím a poškozením.

VAROVÁNÍ

- ▶ Neponechat přístroj během provozu bez dozoru, aby bylo možno v případě nebezpečí rychle zasáhnout.

5.1 Základy vaření s mikrovlnami

- Výkon potřebný pro vaření/ohřátí pokrmu a doba závisí mimo jiné na výchozí teplotě, množství, druhu a vlastnostech pokrmu. Použijte nejkratší udanou dobu vaření a prodlužte vaření podle potřeby.
- Připravované potraviny do trouby pečlivě uložte. Umístěte nejsilnější části potravin na vnější okraj misky.
- Přikryjte vařený pokrm během vaření. Pokličky předchází stříkancům a přispívají k rovnoměrnému vaření/ohřívání.
- Během ohřívání byste měli vařený pokrm vícekrát otočit, převrstvit nebo promíchat, abyste dosáhli rovnoměrného rozdělení teploty.
- K zneškodnění případných zárodků v potravinách dochází pouze při dostatečně vysoké teplotě (> 70 °C) a dostatečně dlouhé době přípravy (> 10 min).
- Potraviny s pevnou kůží nebo slupkou, jako rajčata, párky, brambory vařené ve slupce, baklažán na několika místech napíchněte, příp. nařízněte, aby mohla vznikající pára unikát a potraviny nepopraskaly.
- Vejce bez skořápky smí být mikrovlnami vařena pouze tehdy, když byla blanka žloutku předtím vícekrát propíchnuta. Žloutek jinak může po vaření vystříknout pod vysokým tlakem.
- Převrstvěte pokrmy jako masové knedlíčky po polovině doby vaření od shora dolů a od středu k vnějšímu okraji.

5.2 Druhy provozu

Přístroj může být provozován v různých režimech. Následující seznam ukazuje možné druhy provozu přístroje:

Druh provozu „mikrovlny“

Tento druh provozu je vhodný pro normální zahřívání vařených pokrmů.

◆ Druh provozu „Gril“

Tento druh provozu je vhodný pro pečení a zapékání vařených pokrmů.

◆ Druh provozu „Mikrovlnná trouba a Gril“

Tento druh provozu je vhodný pro současné vaření s mikrovlnami a grilováním.

Kombinace 1:

Při tomto druhu provozu pracuje přístroj 30 % doby vaření v mikrovlnném režimu a 70 % doby vaření v režimu grilu.

Kombinace 2:

Při tomto druhu provozu pracuje přístroj 55 % doby vaření v mikrovlnném režimu a 45 % doby vaření v režimu grilu.

◆ Druh provozu „Horkovzduch“

Při tomto druhu provozu je ve varném prostoru poháněn horký vzduch pro dosažení rychlého a rovnoměrného prohřátí pokrmu.

◆ Druh provozu „Mikrovlnná trouba a horkovzduch“

Tento druh provozu je vhodný pro současné vaření s mikrovlnami a horkovzduchem.

◆ Druh provozu "Vícetupňové vaření"

Při tomto druhu provozu mohou být programovány až tři automatické sledy. Pořadí a doba trvání rozmrazování, vaření s mikrovlnami, režim grilu nebo horkovzduchu jsou nastavitelné.

◆ Druh provozu „Program vaření“

Při tomto druhu provozu může být program vaření zvolen z 9 různých menu.

Automatické rozmrazování

Tento druh provozu je vhodný pro rozmrazování zmrazených pokrmů.

5.3 Upozornění k nádobí do mikrovlnné trouby

Ideální materiál pro nádobí do mikrovlnné trouby je propustný pro mikrovlny a umožňuje energii proniknout nádobou a zahřívat pokrm.

Dbejte následujících upozornění při výběru správného nádobí:

- ▶ Mikrovlny nemohou proniknout kovem. Pomůcky z kovu a nádobí s kovovými ozdobami by proto neměly být používány.
- ▶ Nepoužívejte při vaření s mikrovlnami žádné produkty z recyklovaného papíru, protože mohou obsahovat malé kovové fragmenty, které mohou vést k tvorbě jisker a/nebo ohně.
- ▶ Používejte kulaté nebo oválné nádobí místo čtvercového nebo obdélníkového, protože pokrmy inklinují v rozích k přehřátí.
- ▶ Úzké proužky z hliníkové fólie mohou být používány pro ochranu citlivých oblastí proti nadměrnému zahřívání. Nepoužívejte fólie příliš a udržujte cca 2,5 cm odstup mezi fólií a stěnami varného prostoru.

- ▶ Nepoužívejte žádnou hliníkovou fólii při používání mikrovln nebo kombinaci s mikrovlnami (viz tabulka).

Následující tabulka slouží jako orientační bod pro volbu správného nádobí:

Nádobí	Mikrovlnná trouba	Gril	Horkovzduch	Kombinace*
Horku odolné skleněné nádobí	✓	✓	✓	✓
Skleněné nádobí bez odolnosti vůči žáru	✗	✗	✗	✗
Žárovzdorné keramické nádobí	✓	✓	✓	✓
Nádoby z umělé hmoty odolné vůči mikrovlnám	✓	✗	✗	✗
Kuchyňský papír	✓	✗	✗	✗
Kovový plech	✗	✓	✓	✗
Kovový stojánek	✗	✓	✓	✗
Hliníková fólie a hliníkové nádoby	✗	✓	✓	✗

- * Mikrovlny+Gril a Mikrovlny+Horkovzduch

5.4 Dvířka Otevřít/Zavřít

◆ Otevřít dvířka



Stiskněte tlačítko otevření dvířek, abyste otevřeli dvířka přístroje. Pokud by měl být přístroj zapnut, bude aktuální program pro vaření přerušeno.

UPOZORNĚNÍ

- ▶ Ponechte dvířka na chvíli otevřená předtím, než sáhnete do varného prostoru, aby nahromaděné teplo mohlo uniknout.



◆ Zavřít dvířka

Zavírejte dvířka tak, aby zámek slyšitelně zaklapl. Pokud by měl být stávající program pro vaření otevřením dvířek přerušeno, bude aktuální program pro vaření po stisknutí tlačítka **Start/rychlý start** dále pokračovat.

5.5 Zapnout/vypnout zvuk

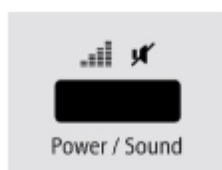

Stiskněte tlačítko **Výkon/zvuk** na dobu tří sekund pro zapnutí/vypnutí zvuku (pípání).

Ohlášení ukončení programů a varovné signály se rozeznají i při vypnutém zvuku.

5.6 Zapnutí po výběru programu



Stiskněte po výběru programu tlačítko **Start/Rychlý start**, abyste zahájili program vaření.

5.7 Rychlý start

Používejte tuto funkci pro programování trouby pro pohodlné vaření při výkonu mikrovln 100 %.

Stiskněte **Start/rychlý start** v rychlém sledu pro nastavení doby vaření.



Stiskněte jednou **Start/rychlý start** pro nastavení doby vaření na 30 sek., dvakrát pro 1 min.

Trouba se spustí po dvou sekundách automaticky.

Když je dosažen konec doby vaření, zazní čtyři signální tóny a na displeji se objeví **END**.

5.8 Vypnutí

Pro přerušení programu postupujte takto:



Stiskněte jednou tlačítko **Stop**. Probíhající program vaření bude pozastaven.

Otevřete dvířka přístroje. Probíhající program vaření bude pozastaven.



UPOZORNĚNÍ

- ▶ Pro pokračování přerušeno programu vaření stiskněte po zavření dvířek tlačítko **Start/rychlý start**.

Pro ukončení přerušeno programu stiskněte podruhé tlačítko **Stop**



UPOZORNĚNÍ

- ▶ Před začátkem jiného programu pro vaření musíte ukazatel vymazat a systém vynulovat tím, že stisknete tlačítko **Stop**.



5.9 Nastavení hodin



Pro nastavení hodin přístroje postupujte následovně:

♦ Aktivovat modus nastavení

Stiskněte dvakrát tlačítko **Čas/hmotnost** pro přepnutí trouby z 24hodinového systému do 12hodinového systému.

◆ Nastavit hodiny

Otáčejte otočným voličem **Čas/menu**, dokud se nezobrazí správná hodina.

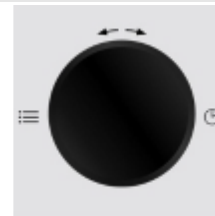

Stiskněte tlačítko **Čas/hmotnost** pro uložení nastavené hodiny do paměti.



◆ Nastavit minuty

Otáčejte voličem **Čas/menu** tak dlouho, dokud se nezobrazí správná minuta.

Stiskněte tlačítko **Čas/hmotnost** pro uložení nastavené hodiny do paměti.



5.10 Druh provozu „mikrovlny“

Při vaření s mikrovlnami můžete přizpůsobit stupeň výkonu a dobu vaření (maximálně 95 minut)

◆ Nastavení výkonového stupně

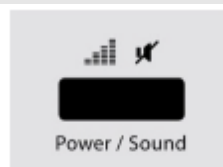

Zvolte požadovaný stupeň výkonu tím, že budete tisknout tlačítko **Výkon/zvuk** (viz tabulka níže).

◆ Nastavení doby vaření

Nastavte dobu vaření tím, že budete otáčet voličem **Čas/menu**.

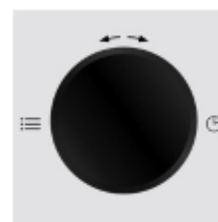

◆ Spuštění programu vaření

Stiskněte po výběru programu tlačítko **Start/Rychlý start**, abyste zahájili program vaření.

◆ Konec programu vaření

Když je dosažen konec doby vaření, vydá systém čtyři signální tóny a na displeji se objeví END.

Ukazatel	Watt	Výkon		Použití
P9 00	900	100 %	Vysoký	Rychlé vaření a ohřívání
P7 20	720	80 %		Šetrné vaření a ohřívání
P5 40	540	60 %	Středně vysoký	Ohřev malých množství a citlivých pokrmů
P3 60	360	40 %	Střední	Mírné vaření
P1 80	180	20 %	Středně nízká/Rozmrazování	Šetrné rozmrazování choulostivých pokrmů
0		Nízký		Udržování teploty

5.11 Druh provozu „Gril“

Druh provozu „Gril“ je vhodný zvláště pro tenké plátky masa, steaky, kotlety, kebaby, párky a kusy kuřete.

UPOZORNĚNÍ

Systém zvolí v tomto druhu provozu nejvyšší stupeň výkonu pro gril. Maximální doba grilování je 95 minut.



◆ Výběr programu vaření

Zvolte program vaření „Gril“, tak, že jednou stisknete tlačítko **Gril**.



◆ Nastavení doby vaření

Nastavte dobu vaření tím, že budete otáčet voličem **Čas/menu**.



◆ Spuštění programu vaření

Po ukončení volby programu stiskněte tlačítko **Start/rychlý start** pro zahájení programu vaření.

◆ Konec programu vaření

Když je dosažen konec doby vaření, vydá systém čtyři signální tóny a na displeji se objeví **END..**

5.12 Druh provozu „Mikrovlnná trouba a Gril“

Tato funkce Vám umožňuje kombinované vaření s mikrovlnami a grilování ve dvou rozdílných nastaveních.

UPOZORNĚNÍ

Systém zvolí v tomto druhu provozu nejvyšší stupeň výkonu pro gril.

5.12.1 "Kombinace 1"

Při tomto druhu provozu pracuje přístroj 30 % doby vaření v mikrovlnném režimu a 70 % doby vaření v režimu grilu.



♦ Výběr programu vaření

Zvolte program vaření „**Kombinace 1**“ tím, že jednou stisknete tlačítko **Mikro+Gril**.



♦ Nastavení doby vaření

Nastavte dobu vaření tím, že budete otáčet voličem **Čas/menu**.

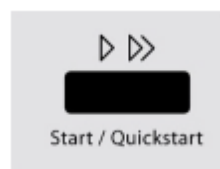

♦ Spuštění programu vaření

Stiskněte po výběru programu tlačítko Start/Rychlý start, abyste zahájili program vaření.

♦ Konec programu vaření

Když je dosažen konec doby vaření, vydá systém čtyři signální tóny a na displeji se objeví **END..**

5.12.2 "Kombinace 2"

Při tomto druhu provozu pracuje přístroj 55 % doby vaření v mikrovlnném režimu a 45 % doby vaření v režimu grilu.

♦ Výběr programu vaření



Zvolte program vaření „**Kombination 2**“ tím, že dvakrát stisknete tlačítko **Mikro+Grill**.

Zbýlé ovládání je identické s výše popsaným druhem provozu „**Kombinace 1**“

5.13 Druh provozu „Horkovzduch“

Při vaření s horkovzduchem cirkuluje horký vzduch v prostoru pro vaření tak, aby výsledkem byly rovnoměrně opečené a křupavé potraviny. Tato trouba může být nastavena na deset rozdílných teplot pro vaření. Maximální doba vaření je 9 hodin a 30 minut.



◆ Nastavení teploty

Zvolte požadovanou teplotu tisknutím tlačítka **Přehřívání/horkovzduch** (viz tabulka).



◆ Nastavení doby vaření

Nastavte dobu vaření tím, že budete otáčet voličem **Čas/menu**.



◆ Spuštění programu vaření

Po ukončení volby programu stiskněte tlačítka **Start/rychlý start** pro zahájení programu vaření.

◆ Konec programu vaření

Když je dosažen konec doby vaření, vydá systém čtyři signální tóny a na displeji se objeví **END**.

UPOZORNĚNÍ

- Můžete zkontrolovat teplotu horkovzduchu během vaření tím, že stisknete tlačítka **Přehřívání/horkovzduch**.

Počet stisknutí tlačítka	Teplota	Počet stisknutí tlačítka	Teplota
1	200 °C	6	150 °C
2	190 °C	7	140 °C
3	180 °C	8	130 °C
4	170 °C	9	120 °C
5	160 °C	10	110 °C

5.13.1 Funkce přehřívání "Přehřívání a vaření s horkovzduchem"

Přístroj může být programován pro kombinované přehřívání a vaření s horkovzduchem.



◆ Nastavení teploty

Zvolte požadovanou teplotu tím, že budete tisknout tlačítka **Přehřívání/horkovzduch**.



◆ Zahájit přehřátí trouby

Stiskněte po zvolení teploty tlačítka **Start/rychlý start**. Rozzní se signální tón a na ukazateli bliká **PREH**, dokud trouba nedosáhne naprogramované teploty.



◆ Vložit pokrm

Vložte vařený pokrm do přístroje.

◆ Nastavení doby vaření

Nastavte dobu vaření tím, že budete otáčet voličem **Čas/menu**.



◆ Spuštění programu vaření

Stiskněte po výběru programu tlačítko Start/Rychlý start, abyste zahájili program vaření.

◆ Konec programu vaření

Když je dosažen konec doby vaření, vydá systém čtyři signální tóny a na displeji se objeví **END**.

5.14 Druh provozu „Mikrovlnná trouba a Horkovzduch“

Přístroj nabízí čtyři předprogramovaná nastavení, která umožňují kombinované vaření s horkovzduchem a mikrovlnami. Maximální doba vaření je 9 hodin a 30 minut.



◆ Nastavení teploty

Zvolte požadovanou teplotu tím, že budete tisknout tlačítko **Mikro & horkovzduch** (viz tabulka).

◆ Nastavení doby vaření

Nastavte dobu vaření tím, že budete otáčet voličem **Čas/menu**.

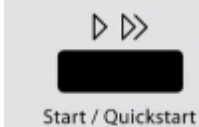

◆ Spuštění programu vaření

Stiskněte po výběru programu tlačítko Start/Rychlý start, abyste zahájili program vaření.

◆ Konec programu vaření

Když je dosažen konec doby vaření, vydá systém čtyři signální tóny a na displeji se objeví **END**.

UPOZORNĚNÍ

- ▶ Můžete kontrolovat teplotu horkovzduchu během vaření tím, že stisknete tlačítko **Mikro & horkovzduch**.

Počet stisknutí tlačítka	Ukazatel	Teplota
1	110	110 °C
2	140	140 °C
3	170	170 °C
4	200	200 °C

5.15 Druh provozu „Vícetupňové vaření“

Při tomto druhu provozu mohou být programovány až tři automatické sledy vaření. Pořadí a doba trvání rozmrazování, vaření s mikrovlnami, režim grilu nebo horkovzduchu jsou nastavitelné.

Následující příklad popisuje nastavení pro vícetupňový program vaření v pořadí:

- rozmrazování
- vaření s mikrovlnami
- grilování nebo vaření s horkovzduchem (bez funkce předehřívání)



♦ Výběr automatického rozmrazování

Otáčejte otočným voličem **Čas/menu** po směru hodinových ručiček pro zvolení programu „**Automatické rozmrazování**“ (09).



♦ Aktivovat režim pro zadání

Aktivujte režim pro zadání tím, že jednou stisknete tlačítko **Čas/hmotnost**.



♦ Nastavení doby rozmrazování

Nastavte dobu rozmrazování tím, že otočíte otočným voličem **Čas/menu**, dokud se nezobrazí požadovaná doba rozmrazování.

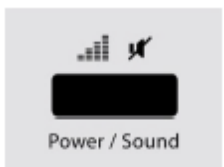

♦ Nastavení stupně výkonu pro vaření s mikrovlnami

Zvolte požadovaný stupeň výkonu tím, že budete tisknout tlačítko **Výkon/zvuk**.

♦ Nastavení doby vaření pro vaření s mikrovlnami

Nastavte dobu vaření tím, že budete otáčet voličem **Čas/menu**.



◆ Vybrat druh provozu „Gril“

Zvolte program vaření „Gril“, tak, že jednou stisknete tlačítko **Gril**.



◆ Nastavení doby grilování

Nastavte dobu grilování otáčením voliče **Čas/menu**

nebo



◆ Nastavení stupně výkonu pro vaření s horkovzduchem

Vyberte požadovanou teplotu tisknutím tlačítka **Přehřívání/horkovzduch**.

◆ Nastavení doby vaření pro vaření s horkovzduchem

Nastavte dobu vaření tím, že budete otáčet voličem **Čas/menu**.

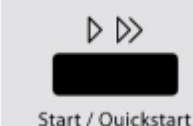
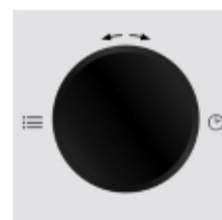

◆ Zahájit víceetapňový program vaření

Stiskněte po výběru programu tlačítko **Start/rychlý start** pro zahájení víceetapňového programu vaření.

◆ Konec programu vaření

Když je dosažen konec doby vaření, vydá systém čtyři signální tóny a na displeji se objeví **END**.

5.16 Druh provozu „Program vaření“

Při tomto druhu provozu může být program vaření zvolen z 9 různých programů. Bližší informace naleznete v tabulce.

◆ Výběr programu

Otočte otočný volič **Čas/menu** nejprve krátce proti směru hodinových ručiček, potom ve směru hodinových ručiček pro nastavení požadovaného programu.

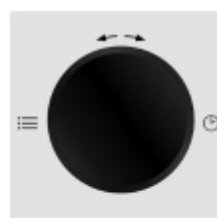

◆ Nastavení množství / hmotnosti

Zvolte požadovaný počet servírovacích jednotek, resp. hmotnost tím, že budete tisknout tlačítko **Čas/hmotnost** (viz tabulka).

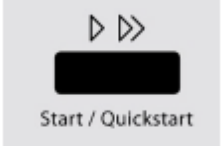









◆ Spuštění programu vaření

Stiskněte po výběru programu tlačítko **Start/Rychlý start**, abyste zahájili nastavený program vaření.

◆ Konec programu vaření

Když je dosažen konec doby vaření, vydá systém čtyři signální tóny a na displeji se objeví **END**.

Program		Funkce	Počet stisknutí tlačítka/Hmotnost						
01	Brambory (po 230 g)		1	2	3	-	-	-	-
02	Horký nápoj (po 200 ml)		1	2	3	-	-	-	-
03	Popcorn		99 g - 3 minut			-	-	-	-
04	Ohřev (g)		200 g	300 g	400 g	500 g	600 g	700 g	800 g
05	Těstoviny (g)		100 g	200 g	300 g	-	-	-	-
06	Pizza ohřátí		150 g	300 g	450 g	-	-	-	-
07	Drůbež (g)		800 g	1000 g	1200 g	1400 g	-	-	-
08	Koláč		475 g - 45 minut			-	-	-	-
09	rozmrazování		10 s až 45 minut						

UPOZORNĚNÍ

- ▶ Při vaření v režimu grilu nebo v kombinovaném režimu musíte pokrm případně po uplynutí poloviny doby vaření obrátit, abyste zaručili rovnoměrné provaření.
- ▶ U některých menu zastaví přístroj po uplynutí poloviny doby vaření, abyste mohli pokrm promíchat a pokrm byl rovnoměrně provařen. Pak stiskněte tlačítko **Start/rychlý start** pro pokračování vaření.

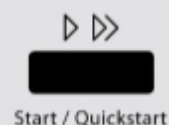

5.17 Druh provozu "Automatické rozmrazování"



Pomocí menu „**Automatické rozmrazování**“ (Code 09) můžete šetrně rozmrazit zamrazené pokrmy. Maximální doba rozmrazování je 45 minut.

Pro nastavení doby rozmrazování postupujte následovně:

◆ Výběr automatického rozmrazování

Otáčejte otočným regulátorem **Čas/Menu** po směru hodinových ručiček pro zvolení programu „**Automatické rozmrazování**“.

◆ Aktivovat režim pro zadání

Aktivujte **režim** pro zadání tím, že jednou stisknete tlačítko **Čas/hmotnost**.





◆ Nastavení doby rozmrazování

Nastavte dobu rozmrazování tím, že otočíte otočným voličem **Čas/menu**, dokud se nezobrazí požadovaná doba rozmrazování.

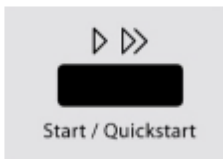

◆ Zahájení automatického rozmrazování

Stiskněte po výběru programu tlačítko **Start/rychlý start**, abyste zahájili automatické rozmrazování.

UPOZORNĚNÍ

- ▶ Příležitostně zastavte troubu, abyste vyjmuli rozmrazenou část pokrmu, resp. oddělili. Když není pokrm po odhadnuté době rozmrazování rozmrazen.
- ▶ Naprogramujte troubu v krocích po 1 minutě, dokud není pokrm zcela rozmrazen.
- ▶ Při použití umělohmotných nádob z mrazáku by mělo rozmrazování trvat pouze tak dlouho, dokud nemůže být pokrm z nádoby vyjmut a vložen do nádoby odolné mikrovlnám.

5.17.1 Tabulka s rozmrazovacími časy

Potravina	Množství	Výkon	Čas min.	Doba doběhu rozmrazování
Maso v kuse	1000 g	Nízký	25 - 30	20 - 25
Maso v kuse	500 g	Nízký	14 - 18	10 - 15
Maso v kuse	200 g	Nízký	4 - 6	5 - 10
Mleté maso	250 g	Nízký	6 - 8	5 - 10
Párky	200 g	Nízký	4 - 6	5 - 10
Nářez	300 g	Nízký	4 - 6	5 - 10
Kuře	1000 g	Nízký	20 - 25	10 - 15
Části kuřete	500 g	Nízký	12 - 15	5 - 10
Srnčí hřbet	100 g	Nízký	20 - 35	20 - 30
Zaječí hřbet	500 g	Nízký	12 - 13	10 - 20
Kraby, garnáti	250 g	Nízký	5 - 7	5 - 10
Pstruh	340 g	Nízký	4 - 6	5 - 10
Ryba vcelku	500 g	Nízký	7 - 10	10 - 15
Rybí fileť	250 g	Nízký	5 - 7	5 - 10
Jahody, Maliny	250 g	Nízký	4 - 6	5 - 10

Třešně, Švestky	250 g	Nízký	5 - 7	5 - 10
Jablečné pyré	500 g	Nízký	9 - 12	5 - 10
Houska	4 kusy	Nízký	1	3 - 5
Chléb	1000 g	Nízký	13 - 15	8 - 10
Toustový chléb	500 g	Nízký	5 - 6	5 - 10
Míchaný koláč	500 g	Nízký	6 - 8	5 - 10
Ovocný koláč	1 kus	Nízký	2 - 3	2 - 3
Dort	1200 g	Nízký	10 - 12	30- 60
Smetana	200 g	Nízký	4 - 6	2 - 3
Tvaroh	250 g	Nízký	6 - 8	5 - 10
Máslo	250 g	Nízký	6 - 8	10 - 15

6 Čištění a péče

V této kapitole naleznete důležitá upozornění k čištění a péči o přístroj. Dbejte upozornění, abyste zabránili poškození chybným čištěním přístroje a zajistili bezporuchový provoz.

6.1 Bezpečnostní upozornění

POZOR

Povšimněte si následujících bezpečnostních upozornění předtím, než začnete s čištěním přístroje:

- ▶ Trouba musí být pravidelně čištěna a zbytky po vaření musí být odstraňovány. Trouba neudržovaná v čistém stavu negativně ovlivňuje životnost přístroje, může vést k jeho nebezpečnému stavu a napadení plísněmi a bakteriemi.
- ▶ Vypněte troubu před čištěním a vytáhněte zástrčku ze zásuvky.
- ▶ Varný prostor je po použití horký. Hrozí nebezpečí popálení! Počkejte, dokud přístroj nezchladne.
- ▶ Vyčistěte varný prostor po použití, jakmile vychladl. Příliš dlouhé čekání ztěžuje zbytečně čištění a v extrémním případě je znemožňuje. Příliš silné znečištění může přístroj za určitých okolností poškodit.
- ▶ Pokud do přístroje vnikne vlhkost, mohou být elektronické části poškozeny. Dbejte na to, aby ventilační štěrbinou nepronikla do vnitřku přístroje žádná kapalina.
- ▶ Nepoužívejte žádné agresivní nebo drsné čisticí prostředky a žádná rozpouštědla.
- ▶ Neseškrabujte těžko odstranitelné nečistoty tvrdými předměty.
- ▶ Nepoužívejte pro čištění skla dvířek trouby žádné drhací prostředky nebo ostré kovové škrabky, neboť tyto mohou poškrabat povrch, což může vést k prasknutí skla.

6.2 Čištění

♦ Varný prostor a vnitřní strana dvířek

VAROVÁNÍ Nebezpečí požáru

- ▶ Zásadně odstraňujte vzniklé usazeniny tuku v přístroji, protože se tyto jinak mohou vznítit.
- Udržujte varný prostor trouby v čistotě. Stříkance nebo rozlité zbytky vařených pokrmů ulpívající na stěnách varného prostoru otřete měkkým hadříkem. Při silném znečištění trouby může být použit jemný čisticí prostředek.
- Utírejte dvířka, okénko a těsnění dvířek měkkým hadříkem, abyste odstranili stříkance a rozlité zbytky vařených pokrmů. Zbytky na těsnění dvířek mohou vést k tomu, že dvířka již nebudou správně doléhat a mikrovlny mohou unikat do prostoru.
- Páru, která zkondenzovala na dvířkách trouby, otřete měkkým hadříkem. K tomu může docházet, je-li přístroj používán ve velmi vlhkém prostředí a je to normální jev.
- Pachy je možno odstranit z trouby tak, že smícháte šálek vody se šťávou a kůrou z citronu, nalijete do hluboké misky odolné vůči mikrovlnám a povaříte pět minut při mikrovlnném provozu. Pak troubu důkladně osušte měkkým hadříkem.
- Ponechte po čištění vnitřního prostoru dvířka trouby otevřená, dokud přístroj uvnitř nebude suchý.

♦ Přední strana přístroje a ovládací pole

- Čistěte přední stranu přístroje a ovládací pole měkkým navlhčeným hadříkem. Dbejte na to, aby se ovládací pole nenamočilo. Používejte pro čištění měkký, vlhký hadřík.

UPOZORNĚNÍ

- ▶ Ponechte dvířka trouby otevřená, abyste zabránili náhodnému zapnutí přístroje.

♦ Vnější kryt

- Vnější stěny přístroje čistěte měkkým hadříkem.

♦ Otočný talíř, grilovací rošt, pečicí plech a otočný kruh

- Skleněná deska (otočný talíř), grilovací rošt a pečicí plech je nutné občas vyjmout a vyčistit. Talíř umývejte v teplém mýdlovém roztoku nebo v myčce nádobí.
- Otočný kruh by měl být pravidelně čištěn, aby se zabránilo nadměrné tvorbě hluku nebo poruchám otáčivého pohybu.

- Otočný kruh můžete umývat v jemném mýdlovém roztoku nebo v myčce. Dbejte na to, abyste po čištění opět správně vložili otočný kruh.
- Dno trouby otírejte měkkým hadříkem. Při silném znečištění dna trouby může být použit jemný čisticí prostředek.

7 Odstranění poruch

V této kapitole naleznete důležitá upozornění pro lokalizaci poruch a jejich odstranění. Dbejte na upozornění, abyste zabránili nebezpečím a poškozením.

7.1 Bezpečnostní upozornění

POZOR

- ▶ Opravy na elektrospotřebičích smí provádět pouze kvalifikovaní odborní pracovníci, kteří byli proškoleni výrobcem.
- ▶ Neodbornou opravou může být vážně ohrožen provozovatel a může také dojít k poškození přístroje.

7.2 Signalizace poruch

V případě chyby je zobrazen na displeji chybový kód, který popisuje příčinu chyby.

Ukazatel	Popis
E-01	Teplota ve varném prostoru překročena. Ochrana před přehřátím ukončila probíhající program při teplotě 300 °C ve varném prostoru. Stiskněte tlačítko Stop pro potvrzení poruchy. Po fázi vychladnutí může být přístroj opět zapnut.
E-03	Porucha senzoru: Přístroj zjistil chybu některého senzoru a ukončil probíhající program. Stiskněte tlačítko Stop pro potvrzení poruchy.

UPOZORNĚNÍ

- ▶ Pokud by po delší době čekání a restartu přístroje byly i nadále zobrazovány chybové hlášky, musí být přístroj odeslán k přezkoušení na zákaznickou službu.

7.3 Příčiny poruch a jejich odstranění

Následující tabulka pomáhá při lokalizaci a odstraňování menších poruch

Chyba	Možná příčina	Odstranění
Zvolený program nelze zahájit.	Dvířka přístroje nejsou zavřena	Zavřít dvířka přístroje
	Zástrčka není zastrčená	Zastrčit zástrčku
	Pojistka není zapnuta	Zapnout pojistku

Otočný talíř se otáčí trhavě.	Nečistoty mezi otočným talířem a dnem varného prostoru	Odstranit nečistoty
	Nečistoty na otočném kruhu	
	Příliš velká nádoba	Použít jinou nádobu
Pokrm není po uplynutí nastavené doby dostatečně rozmrazen, zahřát, resp. uvařen.	Čas, resp. stupeň výkonu chybně zvolen	Nově nastavit čas a stupeň výkonu Zopakovat proces
Přístroj funguje, ale nikoli osvětlení varného prostoru	Osvětlení varného prostoru defektní	Nechat osvětlení varného prostoru spravit servisní službou.
Během mikrovlnného provozu jsou slyšet abnormální zvuky.	Pokrm přikryt hliníkovou fólií	Odstranit hliníkovou fólii
	Nádobí obsahuje kov a ve varném prostoru vznikají jiskry	Dbát na upozornění k nádobí
Čas v signalizačním poli nesouhlasí	Výpadek proudu	Čas nově nastavit

▲ POZOR

- ▶ Pokud nemůžete výše jmenovanými kroky problém vyřešit, obraťte se prosím na zákaznickou službu.

8 Likvidace starých přístrojů

Elektrické a elektronické staré přístroje obsahují často ještě cenné materiály. Obsahují ale také škodlivé látky, které byly nutné pro jejich funkci a bezpečnost.

Ve směsném odpadu nebo při chybném zacházení mohou tyto látky poškodit lidské zdraví a životní prostředí. Nedávejte proto Váš starý přístroj v žádném případě do směsného odpadu.



UPOZORNĚNÍ

- ▶ Využívejte místní sběrnou odpadů pro vrácení a využití starých elektrických a elektronických přístrojů. Případně se informujte na Vaší radnici, nebo u Vašeho prodejce o svozu odpad.
- ▶ Postarejte se o to, aby byl Váš starý přístroj až do transportu uchovávan bezpečně před dětmi.

V případě záručních a pozáručních oprav se prosím obraťte přímo na náš smluvní servis :

BELS cz s.r.o.

Nuselská 307/110, 140 00 Praha 4

Tel.: +420 / 261 218 480 příp. e-mail: paha@bels.cz