



# Návod k použití

## Lednička-Mraznička

HRF-636I\*6

HRF-636I\*7

\* = Barevní kód:  
S,T,CR,BB,W,N,GW,  
G,B,GR,X,F nebo M

CZ

**Haier**



## Děkujeme Vám, že jste si zakoupili spotřebič Haier.

Před použitím spotřebiče si prosím pečlivě přečtete tento návod. V návodu najdete důležité informace, díky nimž budete svůj spotřebič využívat naplno, zajistíte bezpečnou a správnou instalaci, použití a údržbu.

Uchovávejte tento návod na vhodném místě, abyste ho měli vždy po ruce a mohli tak spotřebič používat bezpečně a správně.

Pokud spotřebič prodáte, darujete nebo necháte v domě/bytě např. po stěhování, zajistěte předání návodu, aby se nový majitel spotřebiče mohl seznámit s pokyny pro jeho bezpečné používání.

## Popis

Upozornění - Důležité poučení o bezpečnosti



Obecné informace a tipy



Sdělení týkající se životního prostředí



## Likvidace

Pomozte chránit životní prostředí a lidské zdraví. Obal spotřebiče vyhodte do příslušného kontejneru, aby mohl být recyklován. Pomozte recyklovat odpad z elektrických a elektronických přístrojů. Nevyhazujte přístroje označené tímto symbolem do běžného odpadu z domácnosti. Vraťte výrobek do místního zařízení pro recyklaci nebo se obraťte na svůj městský úřad.



## UPOZORNĚNÍ!

### Nebezpečí zranění nebo udušení!

Chladio, pěnové složky a plyny se musí zlikvidovat profesionálně. Před řádnou likvidací se ujistěte, že potrubí chladicího okruhu není poškozeno. Odpojte spotřebič od elektrické sítě. Odřízněte kabel pro připojení do elektrické sítě a zlikvidujte ho. Aby nedošlo k zavření dětí nebo domácích mazlíčků do spotřebiče, odstraňte zásobníky a zásuvky a odmontujte západku dveří a těsnění.

**Inhalt**

1- Bezpečnostní informace.....	5
2- Běžný účel použití.....	9
3- Popis spotřebiče.....	10
4- Ovládací panel.....	11
5- Použití.....	12
6- Tipy na ušetření energie.....	22
7- Zařízení.....	23
8- Péče a čištění.....	25
9- Řešení problémů.....	28
10- Instalace.....	32
11- Technické údaje.....	37
12- Zákaznický servis.....	38

## Před zapnutím spotřebiče si nejprve přečtěte následující bezpečnostní rady:



### UPOZORNĚNÍ!

#### Před prvním použitím

- ▶ zkontrolujte, že nedošlo k poškození spotřebiče během přepravy.
- ▶ Odstraňte všechny obaly a držte mimo dosah dětí.
- ▶ Před instalací spotřebiče vyčkejte alespoň 2 hodiny, aby byla zajištěna plná funkce chladicího okruhu.
- ▶ S přístrojem manipulujte vždy minimálně ve 2 osobách, protože je těžký.

#### Instalace

- ▶ Spotřebič umístěte na dobře větraném místě. Zajistěte, aby nad spotřebičem byla mezera minimálně 2,5 cm a kolem spotřebiče alespoň 5 cm.
- ▶ Nikdy neumísťujte spotřebič ve vlhkém prostředí nebo na místě, kde by na něj mohla stříkat voda. Kapky vody a skvrny osušte a očistěte s měkkým čistým hadříkem.
- ▶ Neinstalujte spotřebič na přímé sluneční světlo nebo do blízkosti tepelných zdrojů (např. sporák, radiátory).
- ▶ Instalujte a vyrovnejte spotřebič na místě, které odpovídá jeho velikosti a způsobu využití.
- ▶ Udržujte větrací otvory v přístroji nebo ve vestavěné konstrukci čisté a bez překážek.
- ▶ Ujistěte se, že elektrické údaje na výkonnostním štítku souhlasí se sítovým napájením. Pokud tomu tak není, obraťte se na elektrikáře.
- ▶ Spotřebič je provozován na 220-240 VAC / 50 Hz napájení. Abnormální kolísání napětí může způsobit, že se spotřebič nepodaří spustit, nebo se poškodí regulace teploty nebo kompresor, nebo při provozu může vznikat abnormální hluk. V takovém případě musí být namontován automatický regulátor napětí.
- ▶ Použijte samostatnou zásuvku pro uzemnění napájení, jež je snadno přístupná. Spotřebič musí být uzemněný.
- ▶ **Pouze pro Spojené království:** Napájecí kabel spotřebiče je vybaven 3drátovou (zemnicí) zástrčkou, která je vhodná pro standardní 3drátovou (zemnicí) zásuvku. Nikdy neodstraňujte ani nedemontujte třetí kolík (uzemnění). Po instalaci spotřebiče by zásuvka měla zůstat přístupná.
- ▶ Nepoužívejte adaptér s více zásuvkami a prodlužovací kabely.
- ▶ Zkontrolujte, že spotřebič nestojí na napájecím kabelu. Nestoupejte na napájecí kabel.



## UPOZORNĚNÍ!

### Instalace

- ▶ Nepoškozujte chladicí okruh.
- ▶ Uzavírací ventil musí být namontován mezi hadicí a připojením užitkové vody, aby v případě potřeby bylo možné přerušit přívod vody.
- ▶ Uzavírací ventil musí být po instalaci snadno přístupný.
- ▶ Instalujte redukční ventil, když tlak vody v hadici překračuje 0,6 MPa.
- ▶ Ujistěte se, že byla použita pouze doručená sada hadic. Staré hadicové soupravy znovu nepoužívejte.
- ▶ Připojujte pouze k dodávce s pitnou vodou.
- ▶ Ujistěte se, že hadicové spoje a připojení jsou pevné a nedochází k úniku vody.

### Každodenní používání

- ▶ Spotřebič mohou používat děti od 8 let a osoby se sníženými fyzickými, smyslovými nebo mentálními schopnostmi, nebo osoby s nedostatečnými zkušenostmi a znalostmi, pokud mají nad sebou dohled nebo pokud byly vyškoleny ohledně bezpečného používání spotřebiče a pokud chápou možná rizika.
- ▶ Děti do 3 let udržujte v bezpečné vzdálenosti od spotřebiče, pokud nejsou pod neustálým dohledem.
- ▶ Se spotřebičem si nesmí hrát děti.
- ▶ Pokud v blízkosti spotřebiče uniká svítiplyn nebo jiný hořlavý plyn, vypněte ventil unikajícího plynu, otevřete dveře a okna a neodpojte nebo nepřipojte síťový kabel spotřebiče nebo jiného spotřebiče.
- ▶ Věnujte pozornost tomu, že spotřebič je nastavený pro provoz při rozsahu okolní teploty mezi 10 a 43 °C. Pokud bude ponechán delší dobu v prostředí, kde je teplota vyšší nebo nižší než je uvedený rozsah, nemusí správně fungovat.
- ▶ Nepokládejte nestabilní předměty (těžké předměty, nádoby s vodou) nahoru na spotřebič, abyste zabránili zranění osob způsobené pádem nebo elektrickému šoku způsobenému kontaktem s vodou.



## UPOZORNĚNÍ!

### Každodenní používání

- ▶ Netahejte za police ve dveřích. Dveře by se mohly zkřivit, polička na láhve odtáhnout nebo by se spotřebič mohl převrátit.
- ▶ Dveře spotřebiče otvírejte a zavírejte pouze klikou. Mezera mezi dveřmi a mezi dveřmi a skříní je velmi úzká. Nedávejte ruce do těchto míst, abyste se vyhnuli skřípnutí prstů. Dveře spotřebiče otvírejte a zavírejte, pouze pokud v dosahu dveří nestojí děti.
- ▶ Neskladujte nebo nepoužívejte hořlaviny, výbušniny nebo žíravé materiály ve spotřebiči nebo v jeho okolí.
- ▶ V spotřebiči neskladujte léky, bakterie nebo chemické látky. Tento spotřebič určený pro domácnost. Nedoporučuje se pro skladování materiálů s požadavkem na přesné teploty.
- ▶ Nikdy neskladujte tekutiny v lahvích nebo plechovkách (kromě lihovin s vysokým obsahem alkoholu), zejména perlivých nápojů, v mrazničce, protože by během zmrazování praskly.
- ▶ Pokud v mrazničce došlo k zahřátí, zkontrolujte stav potravin.
- ▶ Nenastavujte příliš nízké teploty v prostoru ledničky. Při vysokém nastavení může teplota klesnout pod nulu. Pozor: Může dojít k roztržení lahví.
- ▶ Nedotýkejte se zmrazených potravin mokřýma rukama (noste rukavice). Zejména se vyvarujte jedení nanuků ihned po vyjmutí z mrazničky. Je zde nebezpečí omrzlin nebo tvorby puchýřů z mrazu. První pomoc: okamžitě dejte pod tekoucí studenou vodu. V žádném případě se neodtrhujte!
- ▶ Nedotýkejte se vnitřního povrchu mrazničky, když je zapnutá, zejména mokřýma rukama, protože by vám ruce mohly přimrznout k povrchu.
- ▶ V případě výpadku napájení nebo před čištěním spotřebič odpojte z napájení. Před tím, než spotřebič znovu zapnete, vyčkejte alespoň 5 minut, protože časté zapínání může poškodit kompresor.
- ▶ Nepoužívejte elektrická zařízení uvnitř potravinové skříně, pokud se nejedná o přístroje doporučené výrobcem.



## UPOZORNĚNÍ!

### Údržba / čištění

- ▶ Zajistěte, aby při provádění čištění a údržby byly děti pod dozorem.
- ▶ Před prováděním jakékoli běžné údržby spotřebič odpojte od elektrické sítě. Před tím, než spotřebič znovu zapnete, vyčkejte alespoň 5 minut, protože časté zapínání může poškodit kompresor.
- ▶ Při odpojování spotřebiče od el. napájení táhněte za zástrčku, ne za kabel.
- ▶ Ne seškrabávejte námrazy a led ostrými předměty. Nepoužívejte spreje, elektrické ohřívače jako radiátory, fény, parní čističe nebo jiné zdroje tepla, abyste zabránili poškození plastových částí.
- ▶ Pro urychlení rozmrazení nepoužívejte mechanická zařízení nebo jiné prostředky jinak, než je doporučeno výrobcem.
- ▶ Pokud je síťový kabel poškozený, musí ho vyměnit výrobce, autorizovaný servis nebo podobně kvalifikovaná osoba, aby se zabránilo možným rizikům.
- ▶ Nepokoušejte se o opravení spotřebiče vlastními silami. V případě nutnosti opravy spotřebiče kontaktujte náš zákaznický servis.
- ▶ Alespoň jednou ročně odstraňte prach ze zadní části spotřebiče, abyste omezili riziko vzniku požáru a také zvýšenou spotřebu energie.
- ▶ Během čištění na spotřebič nestříkejte ani ho neoplachujte.
- ▶ Nepoužívejte při čištění kroupiči ani parní spotřebiče.
- ▶ Studené skleněné police neomývejte horkou vodou. Náhlá změna teploty by mohla způsobit prasknutí skla.

### Informace o chladicím plynu



## UPOZORNĚNÍ!

Spotřebič obsahuje hořlavé chladivo ISOBUTAN (R600a). Zkontrolujte, že během přepravy a instalace nedošlo k poškození chladicího okruhu. Prosakující chladivo může způsobit poranění očí nebo se vznítit. Pokud se objeví závada, držte všechny zdroje otevřeného ohně stranou, důkladně vyvětrejte místnost, **nezapojte ani nevypojte** síťové kabely žádného spotřebiče v místnosti. Informujte zákaznický servis.

V případě, že chladivo přijde do kontaktu s očima, okamžitě je propláchněte pod tekoucí vodou a zavolejte neprodleně očního lékaře.



Dbejte na to, aby nedošlo ke vzniku požáru vzplanutím hořlavého materiálu.

**UPOZORNĚNÍ:** Při umístění přístroje se ujistěte, že přívodní kabel není zachycen nebo poškozen.

**UPOZORNĚNÍ:** Chladničku neumísťujte zadní stranou k rozbočovačům zásuvek nebo přenosným napájecím zdrojům.



### 2.1- Běžný účel použití

Tento spotřebič je určený k chlazení a mrazení potravin. Je určen výhradně pro použití v domácnosti a podobných podmínkách, jako jsou oblasti kuchyně pro personál v obchodech, kancelářích a dalším pracovním prostředí; farmových domech a pro klienty v hotelech, motelech a jiných prostředích obytného typu, stejně jako v ubytovacích a stravovacích zařízeních. Není určený pro komerční nebo průmyslové využití.

Není dovoleno spotřebič jakkoli měnit nebo upravovat. Nedovolené zacházení může způsobit poruchy a ztrátu záruky.

### 2.2 Příslušenství

Zkontrolujte příslušenství a textovou dokumentaci podle tohoto seznamu (Obr. 2.2):





## Poznámka

Některé ilustrace v tomto manuálu se mohou v důsledku technických změn a rozdílnosti modelů lišit od Vašeho spotřebiče.

## Obrázky spotřebiče (Obr. 3)

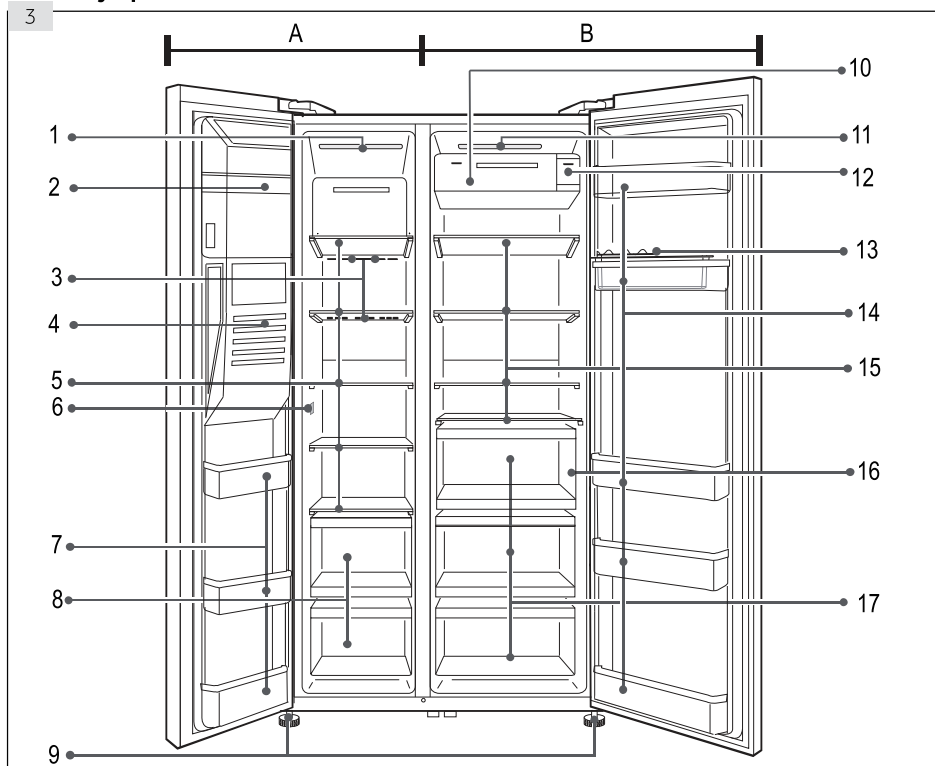

### A: Části mrazáku

- 1 Stropní svítidlo
- 2 Výrobek ledu s ledovým bo-  
xem
- 3 Vzduchové potrubí
- 4 Zásobník na vodu a led
- 5 Úložné poličky
- 6 Senzor
- 7 Stojan ve dveřích/držák na la-  
hve

### B: Chladicí oddíl

- 8 Zásuvky
- 9 Nastavitelné nožičky
- 10 Vzduchové potrubí
- 11 Stropní svítidlo
- 12 Prostor pro vodní filtr
- 13 Zásobník na vajíčka
- 14 Stojan ve dveřích/držák na lahve
- 15 Poličky
- 16 Nálepka OK
- 17 Zásuvky

Ovládací panel (obr. č. 4)

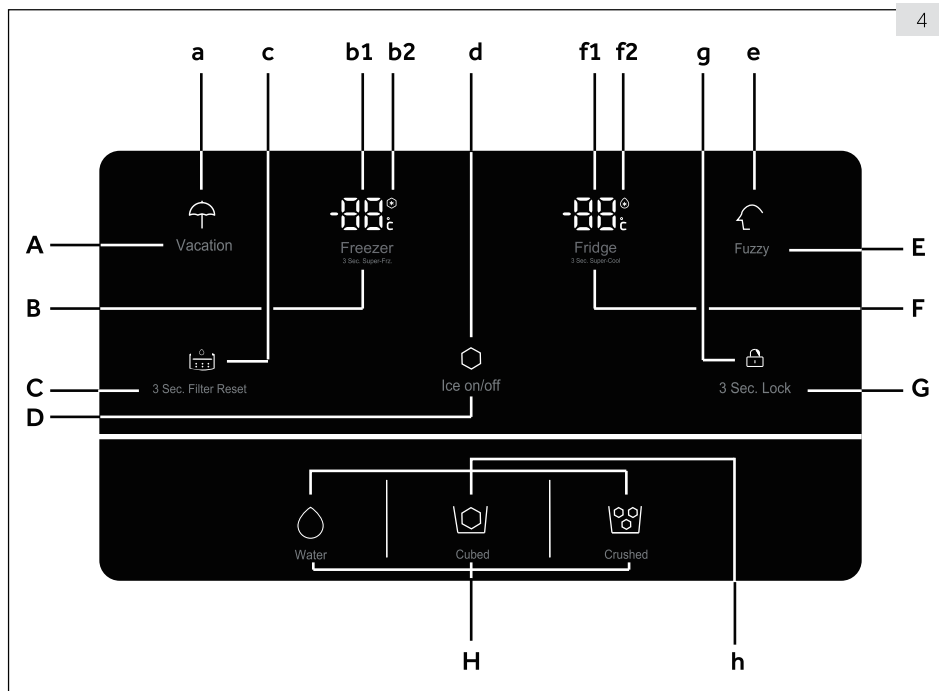

4

**Tlačítka:**

- A Zapnout / vypnout funkci Dovolená
- B Nastavení teploty mrazničky
- C Resetování filtru
- D Funkce Tvorba ledu zapnuta/vypnuta
- E Zapnutí / vypnutí funkce Fuzzy
- F Nastavení teploty chladničky
- G Ovladač uzamčení panelu
- H Volba funkce dávkovače

**Kontroly:**

- a Prázdninový režim
- b1 Teplota mrazničky
- b2 Funkce "Extra mrazení" (Super Free-ze)
- c Stav Výměna filtru
- d Stav Ice Maker (Výrobník ledu)
- e „Fuzzy“ režim
- f1 Teplota chladničky
- f2 Funkce "Extra chlazení" (Super-Cool)
- g Zámek ovládacího panelu
- h Stav zásobníku

### 5.1 Před prvním použitím

- ▶ Odstraňte všechny obalové materiály, udržujte je mimo dosah dětí a zlikvidujte je v souladu s ochranou životního prostředí.
- ▶ Vyčistěte vnitřek a vnější stranu spotřebiče, stejně tak i příslušenství vodou s jemným čisticím prostředkem a dobře vysušte měkkým hadříkem.
- ▶ Po vyrovnání a očištění spotřebiče vyčkejte alespoň 2 hodiny, než ho zapojíte do elektrické sítě. Viz oddíl INSTALACE.
- ▶ Nechte přihrádky vychladit na požadovanou teplotu dřívě, než do nich vložíte potraviny. Pomocí funkcí rychlého chlazení a rychlého mrazení se přihrádky rychle vychladí.
- ▶ Teplota ledničky je automaticky nastavená na 4° C a teplota mrazničky na -18° C. To je doporučené nastavení. Nastavené teploty můžete ručně změnit podle vlastních požadavků. Vid'. REŽIM RUČNÍHO NASTAVENÍ.

### 5.2 Doteková tlačítka

Tlačítka na ovládacím panelu jsou doteková tlačítka, která reagují na lehký dotek prstem.

### 5.3 Zapnutí / vypnutí spotřebiče

Spotřebič je funkční, jakmile ho zapojíte do elektrické sítě. Zobrazené teploty ukazují aktuální teploty v daných odděleních. Uzamčení panelu může být aktivní.

Před vypnutím spotřebič vyprázdněte. Chcete-li spotřebič vypnout, vytáhněte napájecí kabel ze zásuvky.



#### Poznámka: Přednastavení

- ▶ Spotřebič je nastavený na doporučenou teplotu 4 °C (lednička) a -18°C (mraznička). Za normálních podmínek okolního prostředí není nutné teplotu nastavovat.
- ▶ Když zapnete spotřebič po předchozím odpojení od elektrické sítě, může trvat až 12 hodin, než dosáhne správných teplot.

5.4

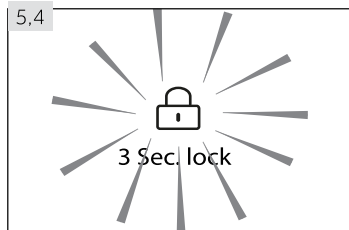

#### 5.4 Zamknout/Odemknout panel

- ▶ Dotykem tlačítka "G" (3 sek. Lock) na 3 sekundy, abyste zabránili aktivaci tlačítek nastavení teploty a funkcí.
- ▶ Rozsvítí se indikátor "g" (Obr. 5.4) a osvětlení panelu se vypne. Pokud se dotknete tlačítka, když je aktivován zámek panelu, ikona bude blikat.
- ▶ Chcete-li panely odemknout, stiskněte tlačítko po dobu 3 sekundy.



#### Poznámka: Zámek ovládacího panelu

Ovládací panel se automaticky zablokuje proti aktivaci, pokud se během 30 sekund nedotknete žádného tlačítka. Chcete-li provést jakékoli nastavení, ovládací panel musí být odemčený.

### 5.5 Pohotovostní režim

Displej se automaticky vypne po 30 sekundách po dotyku tlačítka. Displej se automaticky zablokuje. Automaticky se rozsvítí po dotyku libovolného tlačítka nebo po otevření dveří.

## 5.6 Alarm při otevřených dveřích

Pokud jsou dveře otevřené déle než 1 minutu, ozve se alarm pro otevřené dveře. Alarm lze vypnout zavřením dveří. Jsou-li dveře otevřené déle než 7 minut, světlo uvnitř oddělení automaticky zhasne.

## 5.7 Volba pracovního režimu

Pro nastavení spotřebiče můžete zvolit jednu z následujících možností:

### 5.7.1 Fuzzy režim

Nemáte-li žádné speciální požadavky, doporučujeme využití Fuzzy režimu: Ve Fuzzy režimu si spotřebič automaticky nastavuje teplotu v závislosti na okolní teplotě a na změnách vnitřní teploty.

1. Je-li zamčený, odemkněte panel dotekem tlačítka „G“ (obr. 5.4.).
2. Dotkněte se tlačítka „E“ (Fuzzy) (Obr. 5.7,1-1).
3. Rozsvítí se kontrolka "e" a funkce se aktivuje (Obr. 5.7.1-2).

Opakováním výše uvedených kroků, nebo výběrem další funkce, může být tato funkce opět vypnuta.

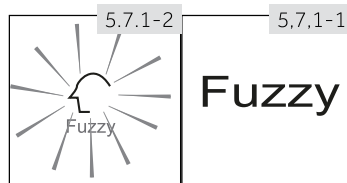

### Poznámka: Fuzzy režim

V režimu Fuzzy nelze nastavit teplotu chladničky a mrazničky manuálně.

### 5.7.2 Režim ručního nastavení

Chcete-li nastavit teplotu spotřebiče ručně s ohledem na uchování specifických potravin, můžete ji nastavit přes tlačítko pro nastavení teploty:

#### 5.7.2.1 Nastavení teploty chladničky

1. Je-li zamčený, odemkněte panel dotekem tlačítka „G“ (obr. 5.4.).
2. Abyste zvolili oddíl ledničky, dotkněte se tlačítka „F“ (Lednička). Teplota v chladničce (f1) začne blikat (Obr. 5.7.2-1).
3. Stiskněte opakovaně tlačítko "F" (Chladnička), dokud bliká požadovaná teplota (Obr. 5.7.2-2). Při každém dotknutí tlačítka zazní signál. Teplota se bude zvyšovat po 1 °C, od minimální teploty 1 °C po maximální teplotu 9 °C. Optimální teplota v chladničce je 4 °C. Chladnější teplota znamená zbytečnou spotřebu energie.
4. Chcete-li potvrdit nastavenou teplotu, dotkněte se jakéhokoli tlačítka kromě „F“ (Lednička) nebo vyčkejte 5 sekund a nastavená hodnota se potvrdí automaticky. Zobrazená teplota přestane blikat.

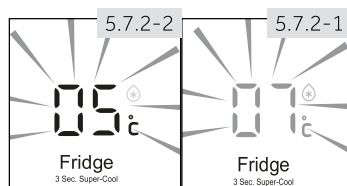

### **i** Poznámka: Konflikt s ostatními funkcemi

Teplotu nelze nastavit, pokud je aktivována jakákoli jiná funkce (Extra cool, Extra Freeze, Dovolena nebo Fuzzy), nebo je displej uzamčen. Odpovídající indikátor bude blikat a bude doprovázen bzučákem.

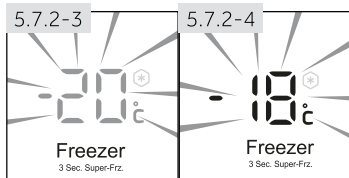

#### 5.7.2.2 Nastavení teploty mrazničky

1. Je-li zamčený, odemkněte panel dotekem tlačítka „G“ (obr. 5,4).
2. Dotkněte se tlačítka „B“ (Mraznička) pro volbu oddílu mrazničky. Teplota v mrazničce (b1) začne blikat (Obr. 5.7.2-3).
3. Stiskněte opakovaně tlačítko "B" (Mraznička), dokud bliká požadovaná teplota (Obr. 5.7.2-4). Při každém stisknutí tlačítka zazní signál. Teplota se bude zvyšovat po 1 °C, od -14 °C po -24 °C. Optimální teplota v mrazničce je -18 °C. Chladnější teplota znamená zbytečnou spotřebu energie.
4. Chcete-li potvrdit nastavenou teplotu, stiskněte jakékoli tlačítko kromě „B“ (Mraznička) nebo vyčkejte 5 sekund a nastavená hodnota se potvrdí automaticky. Zobrazená teplota přestane blikat.

### **i** Poznámka: Faktory ovlivňující teplotu

Vnitřní teploty ovlivňují níže uvedené faktory:

- ▶ Okolní teplota
- ▶ Četnost otevírání dveří
- ▶ Množství uchovávaných potravin
- ▶ Instalace spotřebiče

5.8

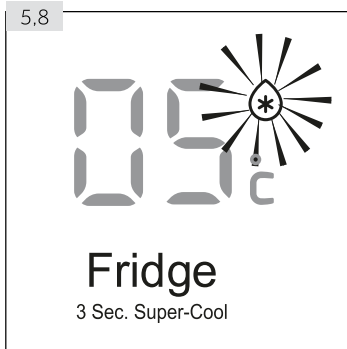

#### 5,8 Funkce Extra mrazení

Chcete-li přidat velké množství potravin najednou (například po zakoupení), zapněte funkci Super-Cool. Funkce Extra chlazení urychlí chlazení čerstvých potravin a potraviny již uložené ochrání před nežádoucími ztepláním.

1. Je-li zamčený, odemkněte panel dotekem tlačítka „G“ (obr. 5,4).
2. Dotkněte se tlačítka "F" (Lednička) po dobu 3 sekund. Rozsvítí se kontrolka "f2" a funkce se aktivuje. (Obr. č. 5.8).

Stejným postupem funkci Super-Cool (Extra chlazení) zrušíte.

### **i** Poznámka: Automatické vypnutí

- ▶ Tato funkce se po dosažení nastavené teploty automaticky vypne.
- ▶ Funkce se také vypne při výběru režimu Fuzzy nebo Dovolena.

### 5,9 Funkce extra mrazení (Super Freeze)

Čerstvé potraviny co nejdříve zmrazte až do jejich jádra. Zachovají se tak nejlepší nutriční hodnoty, vzhled a chuť. Funkce Extra mrazení zrychluje zmražení čerstvých potravin a chrání již uložené potraviny před nežádoucím ztepláním. Pokud potřebujete najednou zmrazit velké množství potravin, doporučujeme zapnout funkci Super-Freeze (Extra mrazení) 12 hodin před přidáním potravin.

1. Je li zamčený, odemkněte panel dotekem tlačítka „G“ (obr. 5,4).
2. Dotkněte se tlačítka „B“ (Mraznička) po dobu 3 sekund, rozsvítí se kontrolka „b2“ a funkce se aktivuje. (Obr. č. 5,9).

Stejným postupem funkci Super-Freeze (Extra mrazení) zrušíte.

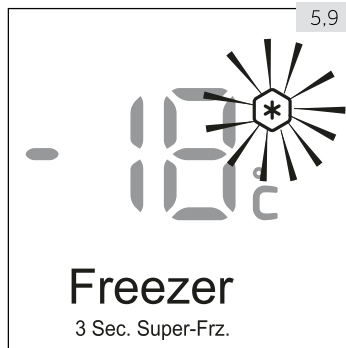

#### Poznámka: Automatické vypnutí

- ▶ Funkce Super-Freeze se po dosažení nastavené teploty automaticky vypne. Spotřebič pak bude pracovat při teplotě, která byla nastavena před použitím funkce Extra mrazení.
- ▶ Funkce se také vypne při výběru režimu Fuzzy nebo Dovolená.

### 5,10. Funkce Dovolená

Touto funkcí nastavíte teplotu spotřebiče na 17 °C.

Díky tomu je možné nechat dveře prázdné lednice zavřené, aniž by vznikl zápach nebo plíseň – a to po dobu dlouhé nepřítomnosti (např. během dovolené). Mrazicí prostor není tímto nastavením ovlivněn.

1. Je li zamčený, odemkněte panel dotekem tlačítka „G“ (obr. 5,4).
2. Dotkněte se tlačítka "A" (Dovolená) na 3 sekundy. Rozsvítí se kontrolka "a" a funkce se aktivuje (Obr. 5.10).

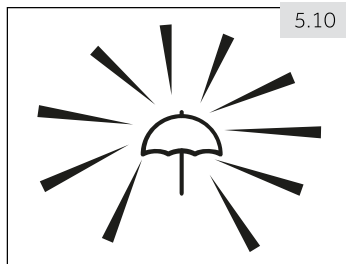

Opakováním výše uvedených kroků, nebo výběrem další funkce, může být tato funkce opět vypnuta.



#### ÚPOZORNĚNÍ!

Pokud je aktivována funkce Dovolená, nesmějí být v chladničce uloženy žádné potraviny. Teplota + 17°C je pro uchovávání potravin příliš vysoká.

5.11

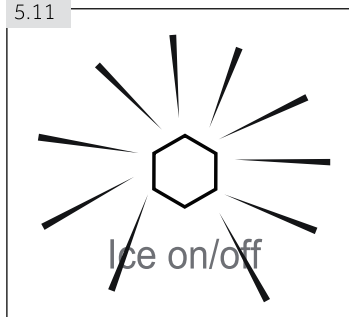

### 5.11 Funkce Ice Maker (Výrobník ledu)

Tato funkce umožňuje vytvářet led, který je možné odstranit přes dávkovač.

Do výrobniku ledu se periodicky dodává automatický tok vody, který je zmrazen na kostky ledu. Kapacita zařízení na výrobu ledu závisí na teplotě okolí, frekvence otevírání dveří mrazničky a nastavení teploty mrazicího prostoru. Maximální množství výroby ledu za den je 1,58 kg, pokud je teplota mrazničky nastavena na -24 °C.

1. Dbejte na to, aby byl ventil přívodu vody otevřený.
2. Je-li zamčený, odemkněte panel dotekem tlačítka „G“ (obr. 5.4.).
3. Dotkněte se tlačítka "D" (Zapnout / vypnout Led)
4. Rozsvítí se kontrolka "d" a funkce se aktivuje (Obr. 5:11).

Opakováním výše uvedených kroků může být tato funkce opět vypnuta.



### Poznámka: Funkce Výrobník ledu

- ▶ Když je aplikace zapnutá, výrobnik ledu je ve výchozím nastavení vypnutý.
- ▶ Funkce Ice Maker se automaticky vypne po dosažení maximální úrovně ledu.
- ▶ Před vypnutím funkce výrobniku ledu se ujistěte, že jste vyprázdnili nádobu výrobniku ledu, protože se led roztaje na vodu.
- ▶ Když po delší dobu nebudete potřebovat kostky ledu, vyprázdněte, prosím zásobník ledu a vyčištěný jej vložte zpět a uzavřete ventil přívodu vody, prosím.

5.11.1-1

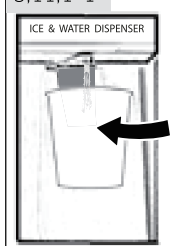

5.11.1-2

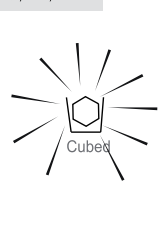

### 5.11.1 Vypouštění ledových kostek z dávkovače

1. Ujistěte se, že funkce Ice Maker je ZAPNUTA (obrázek 5.11).
2. Do přední části spotřebiče, pod dávkovač vody a ledu umístěte pohár na led (obrázek 5.11.1-1).
3. Stiskněte tlačítko "Cubed" na výběr ledových kostek. Zobrazí se ikona "Cubed" (obrázek 5.11.1-2).
4. Ujistěte se, že pohár je v jedné rovině s dávkovačem, abyste zabránili rozsypaní ledových kostek.
5. Zatlačte pohár na páčku. Do sklenice vypadnou kostky ledu.



### Poznámka: Získání ledu

- ▶ Pokud je přístroj zapnutý poprvé a při spuštění funkce ledu, když je nádoba prázdná, výroba první várky kostek ledu může trvat až 24 hodin.
- ▶ První várku vyrobených kostek ledu (cca 20 ks) po prvním použití, po delším nepoužívání funkce výrobniku ledu a po výměně filtru nekonzumujte.





### Poznámka: Získání ledu

- ▶ Nevybírejte nádobu na led mimo mrazničky déle, než je nutné, jelikož se kostky ledu mohou roztavit.
- ▶ Při zřidkavém odběru ledu se kostky mohou slepit dohromady. To je normální.
- ▶ Pokud se ledové kostky slepí, vyhodte je a vyčistěte zásobník ledu.
- ▶ Po 3 sekundách od dodání ledu se klapka dávkovače zavře zvukem "phutt". Neodstraňujte sklenici na 2 až 3 sekundy, protože by se mohla vytvořit další voda nebo led.
- ▶ Pokud byl naposledy zvolen drčený led, namísto kostek ledu se může vyprázdnit rozdrčený led.
- ▶ Nevkládejte kostky ledu, které nevytvořil výrobek na led, do zásuvky pro skladování, aby nedošlo k poškození mechanismu.
- ▶ Nastavení dávkovače můžete přepnout na možnost Voda, Kostky nebo Rozdrčené, i když je displej uzamčen.
- ▶ Při náhodném dotyku páky, pro zabránění rozptýlení ledu nebo vody, dávkovač nebude vydávat led ani vodu, když jsou všechny kontrolky tlačítek vypnuté.

#### 5.11.1 Vypouštění drčeného ledu z dávkovače

1. Ujistěte se, že funkce Ice Maker je ZAPNUTA (obrázek 5.11).
2. Do přední části spotřebiče, pod dávkovač vody a ledu umístěte pohár na led (obrázek 5.11.1-1).
3. Stisknutím tlačítka "Crushed" (Rozdrčený) zvolte rozdrčený led, rozsvítí se ikona "Crushed".
4. Ujistěte se, že pohár je v jedné rovině s dávkovačem, abyste zabránili rozsypaní rozdrčeného ledu.
5. Zatlačte pohár na páčku. Do sklenice vypadne rozdrčený led.



### UPOZORNĚNÍ!

- ▶ Nepoužívejte s dávkovačem hluboké, úzké, křehké nebo jemné sklenice nebo papírové kelímky.
- ▶ Nikdy nevkládejte konzervované nápoje nebo potraviny do zásobníku, protože by to mohlo poškodit drtivý mechanismus.
- ▶ Nedotýkejte se dávkovače ani neodstraňujte kryt zařízení na výrobu ledu, abyste předešli náhodnému zranění nebo poškození spotřebiče.

#### 5,12 Funkce Cool Water (Studená voda)

Prostřednictvím této funkce se nádrž ve dveřích chladničky automaticky naplní pitnou vodou, která se ochladí na pitnou teplotu a může být vypouštěna.

1. Dbejte na to, aby byl ventil přívodu vody otevřený.
2. Je-li zamčený, odemkněte panel dotekem tlačítka „G“ (obr. 5,4.).
3. Dotkněte se tlačítka „E“ (Water) (Obr. 5,12-1).
4. Rozsvítí se kontrolka „e1“ a funkce se aktivuje (obr. 5,12,-2) a je možné vypouštět vodu.

Opakováním výše uvedených kroků může být tato funkce opět vypnuta.

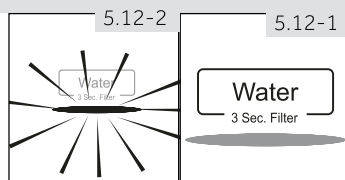

**5,12,1 Vypouštění vody z dávkovače**

1. Ujistěte se, že funkce Ice Maker je ZAPNUTA (obrázek 5.11).
2. Do přední části spotřebiče, pod dávkovač vody a ledu umístěte pohár (obrázek 5.11.1-2).
3. Stisknutím tlačítka "Voda" zvolte studenou vodu. Rozsvítí se ikonka Vody.
4. Ujistěte se, že pohár je v jedné rovině s dávkovačem, abyste zabránili vytečení vody.
5. Zatlačte pohár na páčku (Obr. 5.11.1). Do sklenice bude téct voda.

**Poznámka: Dávkovač vody**

- ▶ Pro první použití je nutné stisknout zásobník vody několikrát po dobu 1 minuty, aby se odstranil vzduch v trubkách. Nemačkejte po dobu delší než 3 minuty, aby se zabránilo přehřátí elektromagnetu aktivátoru.
- ▶ Po prvním spuštění nebo po dlouhé přestávce v používání nekonzumujte prvních 7 sklenic vody.
- ▶ Prvních několik sklenic vody budou teplejší než následující poháry. To je normální.
- ▶ Pokud máte rádi velmi studenou vodu, nejprve do sklenice dejte kostky ledu z mrazáku.
- ▶ Vodu v zásobníku je třeba odstranit včas, protože by při otevírání a zavírání dveří mohlo dojít k přetečení.

5.13

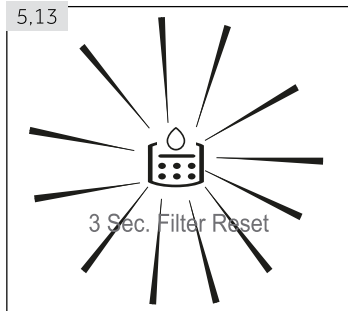
**5,13 Kontrolka "Change Filtr" (Výměna filtru)**

Přibližně každých 6 měsíců se rozsvítí kontrolka "Change Filtr" (Výměna filtru) (obr. 5.13). To znamená, že je třeba vyměnit vodní filtr. Viz PÉČE A ČISTĚNÍ.

Filtrační vložka ve filtru ve vodovodním potrubí pohlcuje nečistoty a díky ní je voda / led více čistší a hygieničtější. Po delší době používání se budou kostky ledu zmenšovat, protože filtr je blokován od nečistot.

**Poznámka: Výměna filtru**

- ▶ Pro bezvadnou kvalitu kostek ledu je důležité, abyste pravidelně měnili vodní filtr! Pokud kvalita vody vykazuje známky poškození, buď vizuálně nebo v chuti, je třeba vyměnit filtr ještě před tím, než se rozsvítí kontrolka.
- ▶ Po nasazení nového filtru nekonzumujte následující produkci kostek ledu (cca 20 ks).

**5,13,1 Resetování indikátoru výměny filtru**

Dotykem tlačítka "C" (3 sek. Filtr Reset) na 3 sekundy, kontrolka "Výměna filtru" (Change Filter) (c) ztmavne.

**Poznámka: Resetování indikátoru výměny filtru**

Z důvodu zabránění onemocnění, nevypínejte indikátor výměny filtru bez výměny filtru!

## 5,14 Tipy pro uchování čerstvých potravin

### 5,14,1 Ukládání do prostoru ledničky

- ▶ Udržujte teplotu v ledničce pod 5 °C.
- ▶ Horká jídla se musí před uložením do ledničky zchladit na pokojovou teplotu.
- ▶ Potraviny by se před uložením do ledničky měly omýt a osušit
- ▶ Potraviny určené pro uložení do ledničky by měly být řádně utěsněny, aby se zabránilo změnám vůně nebo chuti.
- ▶ Neuchovávejte nadměrné množství potravin. Pro lepší a homogenní chlazení nechávejte mezi potravinami mezery, aby kolem nich mohl proudit chladný vzduch.
- ▶ Denně používané potraviny by se měly ukládat do přední části polic.
- ▶ Nechcete mezeru mezi potravinami a vnitřními stěnami ledničky, aby mohl vzduch volně proudit. Zejména dbejte na to, aby se potraviny nedotýkaly zadní stěny: mohli by k ní přimrznout. Zabraňte přímému kontaktu potravin (zejména mastných nebo kyselých) s vnitřním povrchem, protože mastnota a kyseliny ho mohou rozrušit. Kdykoli narazíte na mastnou/kyselou špinu, hned ji vyčistěte.
- ▶ Zmrazené potraviny rozmrazujte v prostoru ledničky. Zmrzlé potraviny sníží teplotu v ledničce a tím ušetříte energii.
- ▶ Proces stárnutí ovoce a zeleniny, např. některé druhy zeleniny, melounů, papáji, banánů, ananasu atd., se může v ledničce urychlit. Proto není vhodné uchovávat je v ledničce. Zrání velmi nezralého ovoce se ale může o určitou dobu urychlit. Cibuli, česnek, zázvor a další kořenovou zeleninu je možné uchovávat při pokojové teplotě.
- ▶ Nepříjemné pachy uvnitř ledničky značí, že se něco vyliło a je nezbytné ledničku vyčistit. Viz PÉČE A ÚDRŽBA.
- ▶ Různé druhy potravin je třeba umístit na různá místa podle toho, jaké mají vlastnosti (obr. 5.14,1):
  - 1 Máslo a sýr, atd.
  - 2 Vejce, konzervované potraviny, koření, atd.
  - 3 Nápoje a zavařené potraviny.
  - 4 Nakládané potraviny, konzervované potraviny, atd.
  - 5/6 Masné výrobky, ryby, syrové potraviny
  - 7 Plechovky, mléčné výrobky atd.
  - 8 Ovoce, zelenina, salát, atd.
  - 9 Vařené maso, klobásy, atd.

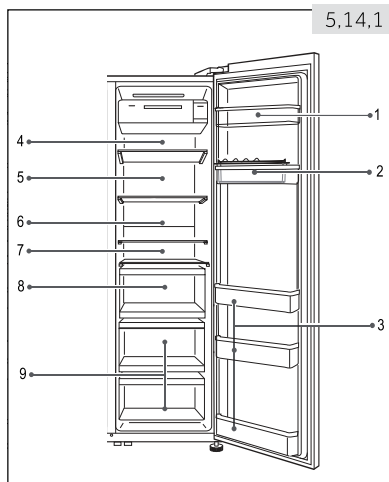

### 5,14,2 Ukládání do prostoru mrazničky

- ▶ Udržujte teplotu v mrazničce na  $-18^{\circ}\text{C}$ .
- ▶ 12 hodin před mražením přidaných věcí zapněte funkci Extra mrazení: -pro malé množství potravin stačí 4-6 hodin.
- ▶ Horké potraviny je nutné před uložením do mrazničky zchladit na pokojovou teplotu.
- ▶ Potraviny nakrájené na malé porce zmraznou rychleji a bude snadnější je rozmrazit a uvařit. Doporučená váha každá porce je do 2,5 kg
- ▶ Je lepší potraviny před vložením do mrazničky zabalit. Vnější stana obalu musí být suchá, aby se balíčky k sobě nepřilepily. Obalové materiály musí být bez zápachu, neprodyšné, nesmí být toxické ani škodlivé.
- ▶ Abyste nepřekročili dobu uchovávání potravin, запиšte prosím datum zmrazení, časový limit a název potraviny na obal. Řiďte se doporučenou dobou uchovávání u různých potravin.
- ▶ **UPOZORNĚNÍ!** Kyseliny, žíraviny a sůl atd. mohou narušit vnitřní povrch mrazničky. Neumísťujte přímo na vnitřní povrch potraviny, které obsahují tyto látky (např. mořské ryby). Slanou vodu je třeba z mrazničky ihned vyčistit.
- ▶ Nepřekračujte dobu skladování potravin které jsou doporučovány výrobcí. Z mrazničky vyndávejte pouze požadované množství potravin.
- ▶ Různé potraviny je třeba umístit na různá místa podle toho, jaké mají vlastnosti (obr. 5,14,2):

5,14,2

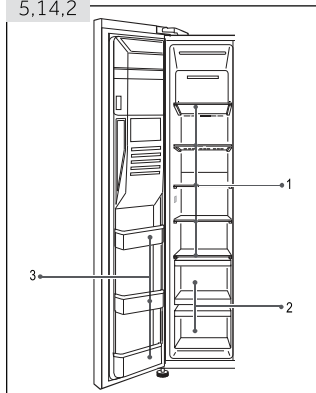

- 1 Lehčí položky, jako jsou zmrzlina, ovoce, pečivo atd.
- 2 Velké / těžší porce jídla, jako například maso pro pečení
- 3 Nápoje bez vysokého obsahu alkoholu a dočasné skladování lihovin s vysokým obsahem alkoholu, drobné kusy, jako jsou pizza nebo bylinky.



### Poznámka: Skladování

- ▶ Prosím, pro zajištění chladicího účinku udržujte vzdálenost více než 10 mm mezi potravinami a senzorem.
- ▶ Pro zajištění účinku chlazení, pokud je zařízení v provozu, nechte nejspodnější zásuvku v zařízení.
- ▶ Potraviny, které obsahují led (jako zmrzlina atd.), by měly být uloženy uvnitř mrazicí přihrádky namísto držáků lahví. Teplota se v oblasti držáků lahví mění z důvodu otevírání a zavírání dveří.

- ▶ Rozmrazené potraviny rychle zkonzumujte. Rozmrazené jídlo znovu nezmrazujte, pokud ho nejdříve neuvaříte, protože by to negativně ovlivnilo jeho požitelnost.
- ▶ Neukládejte do mrazničky nadměrné množství čerstvých potravin. Podívejte se na mrazicí kapacitu mrazničky – viz TECHNICKÁ DATA nebo údaje na výkonnostním štítku.
- ▶ Potraviny lze uchovávat v mrazničce při teplotě nejméně -18 °C po dobu 2 až 12 měsíců podle vlastností potravin (např. maso: 3-12 měsíců, zelenina: 6-12 měsíců)
- ▶ Chcete-li zmrazit čerstvé potraviny, zabraňte jejich kontaktu s již zmrazenými potravinami. Nebezpečí tání!
- ▶ Zmrazené potraviny rozmrazujte v ledničce. Zmrzlé potraviny sníží teplotu v ledničce a tím ušetříte energii.

### **5,14,3 Při zmrazování komerčně mražených potravin postupujte prosím podle těchto pokynů:**

- ▶ Vždy věnujte pozornost pokynům výrobce o délce uchování potravin. Neporušujte tyto pokyny!
- ▶ Kvůli zachování kvality potravin se snažte, aby doba mezi nákupem a uložením potravin byla co nejkratší.
- ▶ Kupujte potraviny, které byly uchovávány při teplotě -18 °C nebo nižší.
- ▶ Vyhnete se nákupu potravin, které mají na obale sněh nebo námrazu – může to značit, že výrobek byl částečně rozmrazen a znovu zmrazen – nárůst teploty ovlivňuje kvalitu potravin.



## Tipy na ušetření energie

- ▶ Zkontrolujte, zda spotřebič správně větrá (viz INSTALACE).
- ▶ Neinstalujte spotřebič na přímé sluneční světlo nebo do blízkosti tepelných zdrojů (např. sporák, radiátory).
- ▶ Nenastavujte na spotřebiči zbytečně nízké teploty. Čím nižší teplota je na spotřebiči nastavená, tím vyšší je spotřeba energie.
- ▶ Funkce Extra Chlazení a Extra Mrazení spotřebovávají více energie.
- ▶ Teplé potraviny nechce před uložením do spotřebiče ochladit.
- ▶ Dveře spotřebiče otvírejte co nejméně a na co nejkratší dobu.
- ▶ Spotřebič nenaplňujte přes míru, aby nedošlo ke ztížení cirkulace vzduchu.
- ▶ Uvnitř potravinového balení by neměl být vzduch.
- ▶ Udržujte těsnění dveří čisté, aby se dveře vždy řádně zavřely.
- ▶ Zmražené potraviny rozmrazujte v prostoru ledničky.

### 7,1 Nastavitelné poličky

Výšku polic lze nastavit podle vašich požadavků.

1. Chcete-li přemístit polici, nejprve nadzvedněte její zadní okraj (1) a poté ji vytáhněte (2) (obr. 7,1).
2. Chcete polici znovu vložit do ledničky, položte ji na výstupky po obou stranách a zatlačte ji do krajní zadní polohy, dokud nezapadne do žlábků po stranách

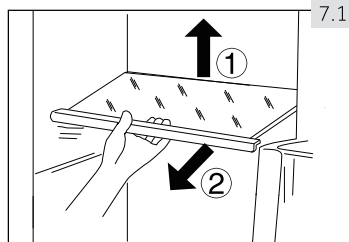

7.1



#### Poznámka: Poličky

Zkontrolujte, že všechny strany police jsou ve stejné úrovni.

### 7,2 Odstranitelný stojan/držák na láhev ve dveřích

Poličky na stojan/držák na láhev lze vyjmout kvůli čištění:

1. Položte ruce na obě strany stojanu/držáku, zvedněte ji nahoru (1) (obr. 7,2).
2. Vytáhněte stojan/držák ve dveřích (2).
3. Chcete-li vrátit stojan/držák zpět na dveře, výše zmíněný postup obraťte.

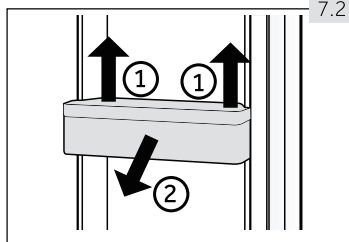

7.2

### 7,3 Držák na láhve v mrazicí části

Držáky na lahve v mrazicím boxu jsou určeny na dočasné skladování lihovin s vysokým obsahem alkoholu. Nápoje bez vysokého obsahu alkoholu, ochlazujte v chladničce.

Navíc do držáku na láhve můžete ukládat menší kousky.



#### UPOZORNĚNÍ!

Láhve a plechovky mohou prasknout! Nastavte časovač, který vás upozorní na odstranění lahví / plechovek bez vysokého obsahu alkoholu.

### 7,4 Vyjímatelná zásuvka

Chcete-li odstranit zásuvku z ledničky nebo mrazničky, vytáhněte ji v maximální míře (1), zvedněte a odstraňte ji (2). (obr. 7,4).

Chcete-li vrátit zásuvku, proveďte výše uvedené kroky v opačném pořadí.

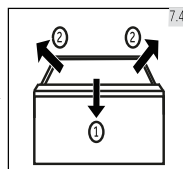

7.4

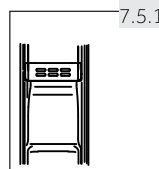

7.5.1

### 7,5 Ledový box

#### 7.5.1 Zastavení výroby ledu

Pokud led nebude potřebný delší čas, vypněte ventil mezi přívodem vody a spotřebičem.

Box na led vyčistěte, vysušte a vraťte zpět do spotřebiče, pro zabránění vzniku pachů. Je také možné odstranit box na led a místo toho nainstalovat držák na lahve (obr. 7.5.1).

7.5.2

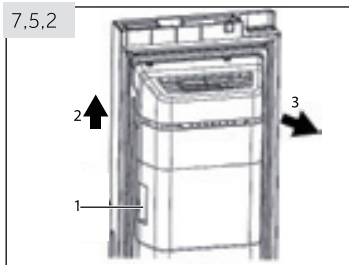
**7.5.2 Odstranění boxu na led (Obr. 7.5.2)**

1. Uchopte obě boční rukojeti.
2. Zvedněte box nahoru.
3. Vytáhněte box.

7.5.3

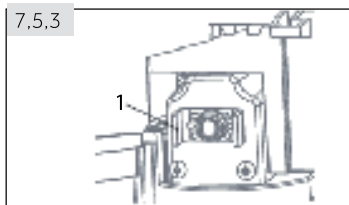
**7.5.3 Opětovná instalace boxu na led**

Pro opětovné nainstalování boxu na led musí být držák ve tvaru písmene U za ledovým boxem (1 na obrázku 7.5.3) v horizontální poloze. Postupujte podle kroků 7.5.2 v opačném pořadí.

Namísto boxu na led může být nainstalován další držák na lahve.

**Poznámka: Ledový box**

Vlhkost může kondenzovat a zamrznout box na jeho místě.

**7.6 Demontáž filtru na vodu**

Pokud je filtr na vodu odstraněn, dávkovač vody a výrobek ledu nebudou fungovat. Vyhněte se odstraňování vodního filtru bez předchozí koupě náhradního filtru.

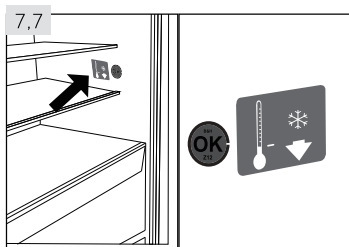
**7,7 VOLITELNÉ Kontrolka správné teploty**

Kontrolku správné teploty (obr. 7,7) na vnitřní stěně ledničky lze využít k udržování teploty pod +4 °C. Pokud znaménko neukazuje „OK“, snižujte postupně teplotu.

**Poznámka: Nálepka OK**

Po zapnutí spotřebiče může trvat až 12 hodin než se dosáhne správných teplot.

**7.8 Osvětlení**

Při otevření dveří, se rozsvítí LED vnitřní osvětlení. Výkon světel není ovlivněn dalšími nastaveními ostatních zařízení.





## UPOZORNĚNÍ!

Než začnete s čištěním spotřebiče, odpojte ho od elektrické sítě.

### 8.1 Obecně

Spotřebič čistěte, pouze když je prázdný nebo když je v něm jen malé množství uskladněných potravin.

Spotřebič by se měl čistit každé 4 týdny jednak kvůli správné údržbě a jednak aby se zabránilo pachům ze špatně uchovávaných potravin.



## UPOZORNĚNÍ!

- ▶ Spotřebič nečistěte tvrdými kartáči, drátěnými kartáči, čisticími prášky, benzínem, amyloacetáty, acetony a podobnými organickými prostředky, kyselinami nebo alkalickými čistidly. Abyste se vyhnuli poškození spotřebiče, používejte prosím k čištění speciální čisticí prostředky určené pro ledničky.
- ▶ Během čištění na spotřebič nestříkejte ani ho neoplachujte.
- ▶ Nepoužívejte při čištění kropicí ani parní spotřebiče.
- ▶ Studené skleněné police neomyvejte horkou vodou. Náhlá změna teploty by mohla způsobit prasknutí skla.
- ▶ Nedotýkejte se vnitřního povrchu prostoru mrazničky, zejména mokřýma rukama, protože by vám mohly k povrchu přimrznout.
- ▶ Dojde-li k zahřátí, zkontrolujte stav zmrazených potravin.
- ▶ Těsnění na dveřích musí být vždy čisté.
- ▶ Vnitřek a plášť spotřebiče čistěte houbičkou navlhčenou teplou vodou a neutrálním čisticím prostředkem (obr. 8,1).
- ▶ Spotřebič omyjte a vysušte jemnou utěrkou.
- ▶ Vyčistěte příslušenství jen s teplou vodou a neutrálním mýdlem.
- ▶ Žádné součásti spotřebiče nemyjte v myčce nádobí.
- ▶ Před opakovaným spuštěním spotřebiče vyčkejte alespoň 5 minut, protože časté zapínání může poškodit kompresor.



### 8,2 Čištění zásobníku ledu

Čistěte zásobník ledu pravidelně teplou vodou, a to zejména v případě, že jsou kostky ledu starší a zatuchlé. Před vložením do spotřebiče zásobník vysušte, abyste předešli tomu, aby se kostky ledu přilepily na stěny zásobníku.

### 8,3 Rozmrazování

Odmrazování ledničky a mrazničky probíhá automaticky, není potřeba provádět ho ručně.

### 8,4 Výměna LED osvětlení



#### UPOZORNĚNÍ!

Nevyměňujte LED lampu sami, smí být vyměněna pouze výrobcem nebo autorizovaným servisním technikem.

Ve spotřebiči je jako světelný zdroj LED osvětlení, protože spotřebovává malé množství energie a má dlouhou životnost. Vyskytne-li se nějaká závada, kontaktujte prosím zákaznický servis. Viz ZÁKAZNICKÝ SERVIS.

Parametry osvětlení: 12 V max 4,5 W.

### 8,5 Výměna filtru

Vodní filtr musí být vyměněn přibližně každých 6 měsíců, když se rozsvítí kontrolka "Change Filtr (c) (obr. 5,13).

Filtr můžete objednat přes ZÁKAZNICKÝ SERVIS.



#### UPOZORNĚNÍ!

- ▶ Před výměnou filtru spotřebič vypněte a odpojte jej z elektrické sítě.
- ▶ Vypněte přívod vody.



1. Pro stažení stiskněte horní část krytu vodního filtru (obrázek 8.5-1).
2. Otočte vodní filtr o 90° proti směru hodinových ručiček;
3. Vytáhněte vodní filtr z držáku vodního filtru;
4. Vložte vodní filtr do držáku vodního filtru;
5. Otočte vodní filtr o 90° ve směru chodu hodinových ručiček;
6. Vypněte kontrolku "Change Filter" (Výměna filtru): Dotkněte se klávesy "C" ("Change Filter" (Výměna filtru)) po dobu 3 sekund, kontrolka "c" se vypne (obr. 8.5-2).

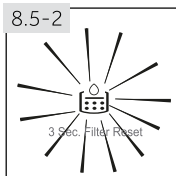

#### UPOZORNĚNÍ!

- ▶ Ujistěte se, že spojení je pevné, suché a neprosakuje!
- ▶ Ujistěte se, aby hadice nebyla rozdrcena, zalomená nebo zkroucená.

### 8.6 Nepoužívání spotřebiče po delší dobu

Nepoužíváte-li spotřebič delší dobu a pro ledničku nechcete použít funkci Dovolená:

- ▶ Vypněte přívod vody (několik hodin dříve, než budete přístroj vypínat).
- ▶ Vyjměte potraviny.
- ▶ Vyberte a vyčistěte ledový zásobník.
- ▶ Odpojte síťový kabel.
- ▶ Vyprázdněte nádržku na vodu odstraněním nádoby na vodu.
- ▶ Očistěte spotřebič podle výše uvedeného návodu.
- ▶ Nechte otevřené dveře, abyste zabránili vzniku nežádoucích pachů uvnitř spotřebiče.
- ▶ Před následujícím používáním vložte nový filtr.



#### Poznámka: Vypnutí

Spotřebič zapněte pouze pokud je to nezbytně nutné.

### 8.7 Stěhování spotřebiče

1. Vyjměte všechny potraviny a odpojte spotřebič od elektrické sítě.
2. Police a všechny pohyblivé části v ledničce a mrazničce zajistěte lepicí páskou.
3. Nenaklánějte spotřebič pod větším úhlem než 45°, aby nedošlo k poškození chladicího systému.



#### UPOZORNĚNÍ!

- ▶ Spotřebič nezvedejte za kliky.
- ▶ Nikdy nepokládejte spotřebič na podlahu v horizontální poloze.

Hodně vzniklých problémů můžete vyřešit sami bez zvláštní kvalifikace. Vyskytne-li se nějaký problém, dříve než se obrátíte na prodejce, zkontrolujte všechny uvedené možnosti a postupujte podle níže uvedených pokynů. Viz ZÁKAZNICKÝ SERVIS.



## UPOZORNĚNÍ!

- ▶ Před prováděním údržby spotřebič vypněte a odpojte ho od elektrické sítě.
- ▶ Elektrické součásti smí opravovat pouze kvalifikovaný odborník, protože neodborné zásahy by mohly způsobit rozsáhlá následná poškození.
- ▶ Poškozený síťový kabel musí vyměnit výrobce, autorizovaný servis nebo podobně kvalifikovaná osoba, aby se zabránilo možným rizikům.

## 9,1 Tabulka řešení problémů

Problém	Možná příčina	Možné řešení
Nefunguje kompresor.	<ul style="list-style-type: none"> <li>• Zástrčka není zapojená do elektrické zásuvky.</li> <li>• Spotřebič je ve fázi odtávání</li> </ul>	<ul style="list-style-type: none"> <li>• Zapojte spotřebič do elektrické sítě.</li> <li>• Při automatickém odmrazování je to normální</li> </ul>
Spotřebič pracuje často nebo pracuje příliš dlouho.	<ul style="list-style-type: none"> <li>• Vnitřní nebo vnější teplota je příliš vysoká.</li> <li>• Spotřebič byl nějakou dobu bez přívodu elektrické energie.</li> <li>• Dveře spotřebiče nejsou těsně uzavřeny.</li> <li>• Dveře spotřebiče se otevíraly příliš často nebo na dlouhou dobu.</li> <li>• Nastavená teplota mrazničky je příliš nízká.</li> <li>• Těsnění dveří je špinavé, opotřebené, prasklé nebo nevhodné.</li> <li>• Není zajištěna požadovaná cirkulace vzduchu.</li> <li>• Zařízení na výrobu ledu je v provozu.</li> </ul>	<ul style="list-style-type: none"> <li>• V tomto případě je běžné, že spotřebič pracuje delší dobu.</li> <li>• Běžně trvá 8 až 12 hodin než se spotřebič zcela ochladí.</li> <li>• Zavřete dveře/zásuvky a zkontrolujte, že spotřebič stojí na rovném podkladu a že se dveři nedotýkají žádné potraviny ani jiné překážky.</li> <li>• Neotvírejte dveře chladničky příliš často.</li> <li>• Nastavte vyšší teplotu, dokud se spotřebič nedostane na uspokojivou teplotu. • Ústálení teploty ledničky trvá 24 hodin.</li> <li>• Očistěte těsnění dveří nebo je nechte vyměnit v zákaznickém servisu.</li> <li>• Zajistěte dostatečnou ventilaci.</li> <li>• To je normální. Zařízení na výrobu ledu zvyšuje zatížení.</li> </ul>
Vnitřek ledničky je špinavý a/nebo zapáchá.	<ul style="list-style-type: none"> <li>• Je potřeba vyčistit vnitřek ledničky.</li> <li>• V ledničce jsou uloženy potraviny s výraznou vůní.</li> </ul>	<ul style="list-style-type: none"> <li>• Umyjte vnitřek ledničky.</li> <li>• Potraviny důkladně zabalte.</li> </ul>
Uvnitř spotřebiče je příliš chladno.	<ul style="list-style-type: none"> <li>• Nastavená teplota je příliš nízká.</li> <li>• Funkce Super chlazení/Super mrazení je aktivní nebo pracuje příliš dlouho.</li> </ul>	<ul style="list-style-type: none"> <li>• Nastavte teplotu znovu.</li> <li>• Vypněte funkci Super chlazení/Super mrazení.</li> </ul>

Problém	Možná příčina	Možné řešení
Uvnitř spotřebiče není dostatečně chladno.	<ul style="list-style-type: none"> <li>• Je nastavena příliš vysoká teplota.</li> <li>• Byly vloženy teplé potraviny.</li> <li>• Bylo vloženo příliš mnoho potravin najednou.</li> <li>• Potraviny jsou příliš blízko u sebe.</li> <li>• Dveře spotřebiče nejsou těsně uzavřeny.</li> <li>• Dveře spotřebiče se otevíraly příliš často nebo na dlouhou dobu.</li> </ul>	<ul style="list-style-type: none"> <li>• Nastavte teplotu znovu.</li> <li>• Před uložením potraviny vždy ochlaďte.</li> <li>• Ukládejte vždy malé množství potravin.</li> <li>• Mezi potravinami nechte mezery, aby mohl vzduch volně proudit.</li> <li>• Zavřete dvířka.</li> <li>• Neotvírejte dveře chladničky příliš často.</li> </ul>
Na vnitřní straně ledničky kondenzuje vlhkost.	<ul style="list-style-type: none"> <li>• Ovzduší je příliš teplé a příliš vlhké.</li> <li>• Dveře spotřebiče nejsou těsně uzavřeny.</li> <li>• Dveře spotřebiče se otevíraly příliš často nebo na dlouhou dobu.</li> <li>• Nádoby na potraviny nebo tekutiny jsou otevřené.</li> </ul>	<ul style="list-style-type: none"> <li>• Zvýšte teplotu.</li> <li>• Zavřete dvířka.</li> <li>• Neotvírejte dveře chladničky příliš často.</li> <li>• Nechte horké jídlo zchladnout na pokojovou teplotu a zakryjte potraviny a tekutiny.</li> </ul>
Na vnějším povrchu nebo mezi dveřmi se hromadí vlhkost.	<ul style="list-style-type: none"> <li>• Ovzduší je příliš teplé a příliš vlhké.</li> <li>• Dveře nejsou těsně uzavřeny. Kondenzaci způsobuje studený vzduch ve spotřebiči a teplý vzduch venku.</li> </ul>	<ul style="list-style-type: none"> <li>• To je ve vlhkém prostředí normální. Změna nastane, až klesne vlhkost.</li> <li>• Ujistěte se, že dveře jsou těsně zavřené.</li> </ul>
V mrazničce je silná vrstva ledu a námrazy.	<ul style="list-style-type: none"> <li>• Potraviny nebyly správně zabalené.</li> <li>• Dveře/zásuvky spotřebiče nejsou těsně uzavřeny.</li> <li>• Dveře spotřebiče se otevíraly příliš často nebo na dlouhou dobu.</li> <li>• Těsnění dveří je špinavé, opotřebené, prasklé nebo nevhodné.</li> <li>• Uvnitř je překážka, která brání správnému zavření dveří.</li> </ul>	<ul style="list-style-type: none"> <li>• Potraviny vždycky správně zabalte.</li> <li>• Zavřete dveře/zásuvku.</li> <li>• Neotvírejte dveře chladničky příliš často.</li> <li>• Těsnění dveří očistěte nebo vyměňte za nové.</li> <li>• Přemístěte police, dveřní poličky nebo vnitřní zásobníky tak, aby bylo možné zavřít dveře.</li> </ul>
Dveře se nezavírají správně.	<ul style="list-style-type: none"> <li>• Chladnička není ve vodorovné poloze.</li> </ul>	<ul style="list-style-type: none"> <li>• Ujistěte se, že podlaha je ve vodorovné a je stabilní. Použijte nastavitelné nožičky.</li> </ul>
Spotřebič dělá neobvyklý hluk.	<ul style="list-style-type: none"> <li>• Spotřebič nestojí na rovné ploše.</li> <li>• Spotřebič je v kontaktu s nějakým předmětem.</li> </ul>	<ul style="list-style-type: none"> <li>• Vyrovnajte spotřebič nastavením nožiček.</li> <li>• Odstraňte předměty z okolí spotřebiče.</li> </ul>
Kapky vody se shromažďují v spodních zásuvkách chladničky.	<ul style="list-style-type: none"> <li>• Vlhkost je příliš vysoká.</li> </ul>	<ul style="list-style-type: none"> <li>• Nastavte teplotu chladničky.</li> </ul>

Problém	Možná příčina	Možné řešení
Měl by být slyšet tenký zvuk podobný zvuku tekoucí vody.	<ul style="list-style-type: none"> <li>To je normální.</li> </ul>	<ul style="list-style-type: none"> <li>-</li> </ul>
Slyšet pípnutí alarmu.	<ul style="list-style-type: none"> <li>Dveře jsou otevřeny.</li> </ul>	<ul style="list-style-type: none"> <li>Zavřete dvířka.</li> </ul>
Slyšet slabé hučení.	<ul style="list-style-type: none"> <li>Pracuje anti-kondenzační systém</li> </ul>	<ul style="list-style-type: none"> <li>Zabraňuje to kondenzaci a je to v pořádku</li> </ul>
Nefunguje vnitřní osvětlení nebo chladič systém.	<ul style="list-style-type: none"> <li>Zástrčka není zapojená do elektrické zásuvky.</li> <li>Zdroj napájení není v pořádku.</li> <li>LED osvětlení nefunguje.</li> <li>Spínač světla je zablokovaný.</li> </ul>	<ul style="list-style-type: none"> <li>Zapojte spotřebič do elektrické sítě.</li> <li>Zkontrolujte, jestli přívod elektrické energie v místnosti. Kontaktujte místního dodavatele elektrického proudu!</li> <li>Kvůli výměně světla prosím kontaktujte servis.</li> <li>Odpojte napájecí zdroj. Vyhledejte spínač světla a několikrát jím pohybujte, zda se uvolní od uvízlých potravin.</li> </ul>
Boky skříně a pásy dveří se mohou zahřát.	<ul style="list-style-type: none"> <li>To je normální.</li> </ul>	<ul style="list-style-type: none"> <li>-</li> </ul>
Není možné získat vodu z dávkovače vody nebo ledové kostky	<ul style="list-style-type: none"> <li>Vodovodní ventil je zavřený.</li> <li>Přívodní hadice je zalomená.</li> <li>Tlak vody je nižší než 0,15 MPa</li> <li>Filtr je blokován</li> <li>Dveře nejsou úplně zavřené.</li> <li>Funkce Cool Water/Ice Maker není aktivován</li> <li>Nejsou kostky ledu v zásobníku</li> <li>Kostky ledu jsou navzájem slepené.</li> <li>Teplota mrazničky je příliš vysoká.</li> </ul>	<ul style="list-style-type: none"> <li>Zkontrolujte vodovodní ventil.</li> <li>Zkontrolujte přívodní hadici.</li> <li>Zkontrolujte tlak vody.</li> <li>Vyměňte filtr.</li> <li>Zavřete dvířka.</li> <li>Aktivujte funkci Cool Water/Ice Maker</li> <li>Vyčkejte dodání kostky ledu.</li> <li>Vyberte kus kostek ledu, rozdrťte ho a vraťte je zpět do boxu na led.</li> <li>Snižte teplotu mrazničky.</li> </ul>
	Nezapomínejte, že výroba prvních ledových kostek může trvat až 12 hodin.	
Vyrábějí se pouze malé kostky ledu.	<ul style="list-style-type: none"> <li>Musí být vyměněn filtr.</li> <li>Tlak vody je nižší než 0,15 MPa</li> </ul>	<ul style="list-style-type: none"> <li>Vyměňte filtr</li> <li>Zkontrolujte tlak vody</li> </ul>
Zásobník ledu je zaseknutý.	<ul style="list-style-type: none"> <li>Voda je zamrzlá na vřeteno v ledovém boxu. Vřeteno vytlačuje led.</li> <li>Kostky ledu jsou uvízlé mezi výrobníkem ledu a boxem na led.</li> <li>Ostatní ledové kostky byly umístěny v boxu na led.</li> </ul>	<ul style="list-style-type: none"> <li>Odstraňte box na led. Vyčistěte a vysušte vřeteno. Vraťte zpět box.</li> <li>Odstraňte ledové kostky uvízlé mezi výrobníkem ledu a boxem na led.</li> <li>Pouze kostky ledu vyrobené výrobníkem ledu se mohou vyprázdnit.</li> </ul>

Problém	Možná příčina	Možné řešení
Ledové kostky mají nepříjemnou vůni a chuť.	<ul style="list-style-type: none"> <li>• Funkce Ice Maker se nepoužívá často.</li> <li>• V mrazáku jsou skladovány nezaobalené potraviny.</li> </ul>	<ul style="list-style-type: none"> <li>• Led převezme vůni a zápach jiných látek. Vyhodte ledové kostky.</li> </ul>
Slyšíte zvuk tekoucí vody nebo padajících ledových kostek	<ul style="list-style-type: none"> <li>• To je normální, když jsou aktivovány ledové nebo vodní funkce</li> </ul>	<ul style="list-style-type: none"> <li>• -</li> </ul>
Ze spotřebiče vytéká voda	<ul style="list-style-type: none"> <li>• Tlak vody je příliš vysoký.</li> <li>• Vodovodní hadice je poškozená.</li> </ul>	<ul style="list-style-type: none"> <li>• Přerušete napájení, uzavřete vodovodní ventil a zavolejte Zákaznický servis</li> </ul>
Na ovládacím panelu se nachází chybový kód.	<ul style="list-style-type: none"> <li>• Vyskytl se elektrický provozní problém.</li> </ul>	<ul style="list-style-type: none"> <li>• Kontaktujte Zákaznický servis.</li> </ul>

## 9.2 Přerušení elektrické energie

V případě výpadku elektrického proudu by měly potraviny zůstat bezpečně vychlazené po dobu asi 5 hodin. V případě delšího výpadku proudu, zejména v létě, postupujte podle těchto pokynů:

- ▶ Otevírejte dveře/zásuvky co možná nejméně.
- ▶ Během výpadku proudu nepřidávejte do spotřebiče další potraviny.
- ▶ Pokud je výpadek proudu předem ohlášený a předpokládaná doba výpadku přesahuje 5 hodin, vyrobte led a vložte ho do zásobníku v horní části ledničky.
- ▶ Jakmile je dodávka energie obnovena, je nutné zkontrolovat stav potravin.
- ▶ V důsledku zvýšení teploty v ledničce během výpadku elektrického proudu nebo jiné poruchy dojde ke zkrácení doby uložení potravin a také se sníží jejich kvalita. Potraviny, které se rozmrazily, by se měly buď brzy zkonsumovat, nebo uvařit a znovu zmrazit (pokud je to vhodné), aby se předešlo zdravotním rizikům.



### Poznámka: Funkce paměti při přerušení napájení

Po obnovení napájení přístroj pokračuje v nastaveních, které byly nastaveny před výpadkem proudu.

## 10,1 Vybalení



### UPOZORNĚNÍ!

- ▶ Spotřebič je těžký. Se spotřebičem manipulujte vždy nejméně ve dvou.
- ▶ Všechny obalové materiály udržujte mimo dosah dětí a zlikvidujte je způsobem, který je šetrný k životnímu prostředí.
- ▶ Vyměňte spotřebič z obalu.
- ▶ Odstraňte veškerý balicí materiál, včetně průsvitného ochranného filmu.

## 10,2 Podmínky životního prostředí

Teplota v místnosti by se měla pohybovat v rozmezí 10°C až 43°C, protože může ovlivňovat teplotu uvnitř spotřebiče a spotřebu energie. Neinstalujte spotřebič do blízkosti spotřebičů, které vydávají teplo (sporáky, ledničky), aniž by byl odizolován.

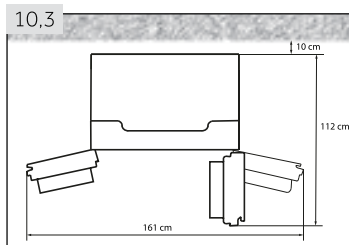

### 10.3 Prostorové požadavky

Prostor nutný při otevřených dveřích (obr. 10,3):

Šířka spotřebiče: 161 cm

Hloubka spotřebiče: 112 cm

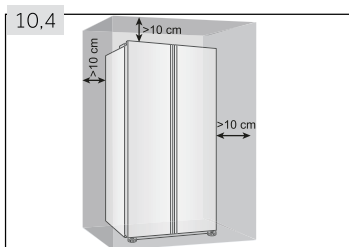

### 10.4 Větrací systém

Pro dosažení dostatečné ventilace spotřeby z důvodu bezpečnosti, je nutné dodržet požadavky pro správné větrání (obr. 10,4).

## 10,5 Připojení Čerstvé vody

Postupujte podle níže uvedených pokynů (Obr. 10.5-1 až Obr. 10.5-5).



### UPOZORNĚNÍ!

- ▶ Doporučuje se, aby byl spotřebič nainstalován kvalifikovaným technikem.
- ▶ Dbejte na to, aby byla zástrčka odstraněna ze zásuvky.
- ▶ Dbejte na to, aby byl ventil přívodu vody blokován.
- ▶ Uzavírací ventil, který po instalaci musí být snadno přístupný, musí být namontován mezi hadicí a připojením užitkové vody, aby v případě potřeby bylo možné přerušit přívod vody.
- ▶ Připojujte pouze k přípojce se studenou vodou.
- ▶ Pro připojení používejte pouze dodanou sadu hadic.





## UPOZORNĚNÍ!

- ▶ Připojujte pouze k dodávce s pitnou vodou. Vodní filtr filtruje pouze nečistoty ve vodě a dělá led čistým a hygienickým. Nemůže sterilizovat nebo zničit bakterie nebo jiné škodlivé látky.
- ▶ Příliš vysoký tlak vody v hadici může způsobit poškození spotřebiče. Instalujte redukční ventil, když tlak vody v hadici překračuje 0,6 MPa.
- ▶ Před připojením zkontrolujte, zda je voda čistá a průzračná.



## Poznámka: Připojení vody

- ▶ Tlak studené vody musí být 0,15-0,6 MPa.
- ▶ Maximální povolená délka hadice je 8 metrů. Delší hadice budou mít vliv na kostky ledu a obsah studené vody.
- ▶ Okolní teplota musí být minimálně 0 °C.
- ▶ Udržujte hadici s vodou dále od zdrojů tepla.

1. Změřte a odřízněte délku vodovodního potrubí potřebného z chladničky k přívodu vody.
2. Odšroubujte matici s kovovým závitovým límcem na zadní straně spotřebiče a umístěte ho přes jeden konec vodovodního potrubí pomocí protizávitového ventilu.
3. Pevně zatlačte vodovodní potrubí na přívodní ventil vody a utáhněte maticový kroužek.
4. Připojte jednu stranu vodovodního potrubí k plastovému adaptéru nebo kulovému ventilu, který je instalován na trojcestném ventilu.
5. Namontujte druhou stranu vodovodního potrubí na protizávitový ventil.
6. Otevřete vodovodní kohoutek a zapněte spotřebič, abyste zkontrolovali, zda je systém těsný a zda voda teče přes potrubí.

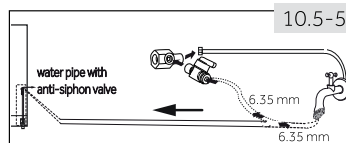
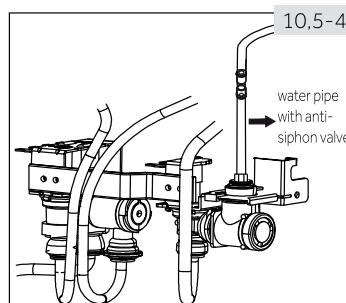
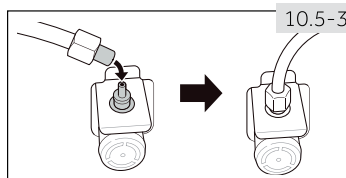
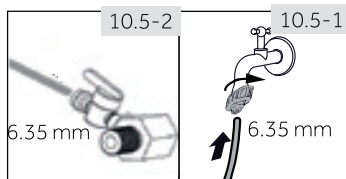

## UPOZORNĚNÍ!

- ▶ Vždy se ujistěte, že spojení jsou pevné, suché a neprosakují!
- ▶ Ujistěte se, aby hadice nebyla rozdrcena, zalomená nebo zkroucená.

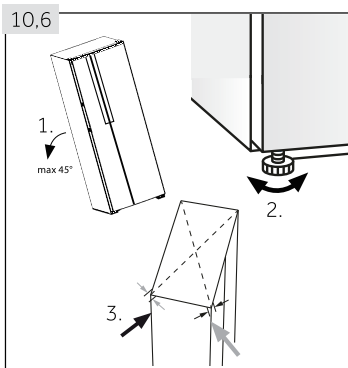

## 10.6 Umístění spotřebiče

Spotřebič umístěte na rovný a pevný povrch.

1. Nakloňte spotřebič lehce dozadu (obr. 10,6).
2. Nastavte nožičky na požadovanou úroveň.

Zkontrolujte, že vzdálenost od zdi ke straně spotřebiče, na které je závěs dveří, je alespoň 10 cm.

3. Stabilitu spotřebiče zkontrolujete tak, že střídavě udeříte do protilehlých stran. Mírné vychýlení by mělo být stejné v obou směrech. V opačném případě by mohlo dojít k deformaci rámu; důsledkem může být netěsnící zavírání dveří. Mírný náklon na zadní stranu usnadňuje zavírání dveří.

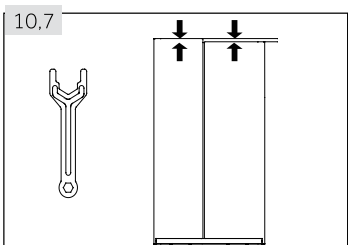

## 10.7 Jemné doladění dveří

Pokud dveře stále ještě nejsou vyrovnané po vyrovnání dveří pomocí nohou, tento nesoulad lze napravit otáčením zdvihacího hřídele závěsu v pravém dolním rohu dveří chladničky prostřednictvím montážního klíče (obr. 10,7)

- ▶ Otočte zvedací hřídel s klíčem ve směru hodinových ručiček pro snížení výšky dveří (obr. 10,7-1).
- ▶ Otočte zvedací hřídel s klíčem proti směru hodinových ručiček pro zvýšení výšky dveří (obr. 10,7-2).

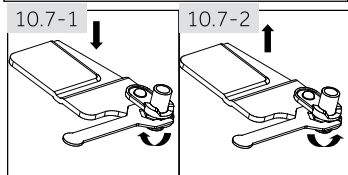

## UPOZORNĚNÍ

Nenastavujte zvedací hřídel závěsu nadměrně do výše, která by mohla způsobit opuštění hřídele své původní zajištěné polohy. (Rozsah nastavitelné výšky: 3 mm)

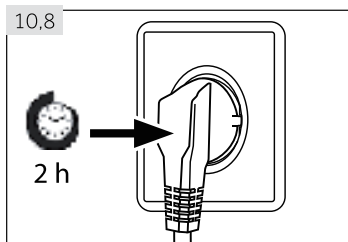

## 10.8 Čekací doba

V kapsli kompresoru je umístěný bezúdržbový olej. Při naklánění spotřebiče během převozu se olej mohl dostat přes zavřené potrubí. Vyčkejte alespoň 2 hodiny před zapojením spotřebiče do elektrické sítě (obr. 10,8) aby se olej mohl vrátit do potrubí.

### 10.9 Elektrické připojení

#### Před každým zapojením zkontrolujte, zda:

- ▶ zdroj energie, zásuvka a pojistka odpovídají výkonostnímu štítku.
- ▶ je zásuvka uzemněná a nepoužíváte prodlužovací kabel ani vícenásobné zásuvky.
- ▶ se zástrčka a zásuvka přesně shodují.

Zástrčku zapojte do řádně instalované domácí zásuvky.



#### UPOZORNĚNÍ

Poškozený napájecí kabel musí být vyměněn v zákaznickém servisu, aby nedošlo ke vzniku nebezpečí (viz Záruční list).

### 10,10 Demontáž a montáž dveří

V případě, že budete muset odstranit dveře spotřebiče, prosím, postupujte podle pokynů k odstranění a instalaci dveří, které jsou uvedeny níže (obr. 10,10).



#### UPOZORNĚNÍ!

- ▶ Před prováděním jakékoli operace, spotřebič vypněte a odpojte ho od elektrické sítě.
- ▶ Zablokujte přívod vody.
- ▶ Spotřebič je těžký. Se spotřebičem manipulujte vždy nejméně ve dvou.
- ▶ Nenaklánějte přístroj více než 45 ° nebo jej nepokládejte vodorovně na zem

1. Odstraňte kryt spojky (Obr. 10,10-1).



2. Uvolněte dva vodní spojky, jak je znázorněno na Obr. 10.10-2. Odstraňte vodní potrubí.

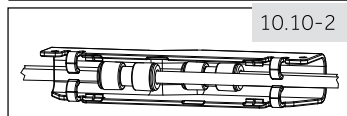

3. Uvolněte šroub krytu závěsu a odstraňte kryt (Obr. 10.10-3). Při demontáži dveří mrazničky odpojte všechny vodiče s výjimkou uzemňovacího vodiče.

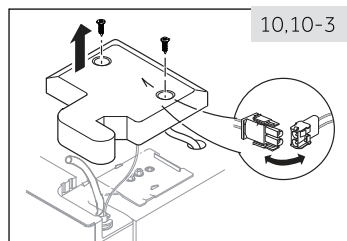

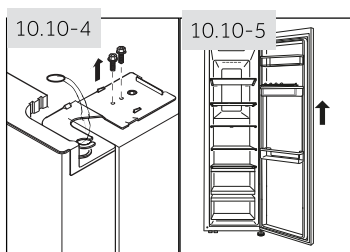

4. Povolte šrouby, které drží horní závěs v poloze a vyjměte závěs (Obr. 10.10-4).
5. Zvedněte dveře, abyste je odstranili (Obr.10.10-5). Při demontáži dveří mrazničky jejich zvedněte dostatečně vysoko, abyste vytáhli přípojku vody ze spodní části spotřebiče.
6. Nasadte dveře provedením kroků pro odstranění dveří v opačném pořadí. Ujistěte se, že uzemňovací kabel je připevněn šroubem.
7. Namontujte vodovodní připojení.



## Poznámka: Dveře chladničky

Tyto obrázky ukazují odstranění dveří mrazničky. Pro dveře chladničky použijte odpovídající části na druhé straně.

### 11,1 List výrobku podle nařízení EU č. 1060/2010

Obchodní značka	Haier	
Identifikační značka modelu	HRF-636I * 6	HRF-636I * 7
Kategorie modelu	Lednička-mraznička	
Třída energetické účinnosti	A+	A++
Roční spotřeba energie (kWh/rok) <sup>1)</sup>	430	350
Objem chladicího prostoru (L)	363	
Objem mrazicího prostoru (L) * * * *	177	
Počet hvězdiček	* * * *	
Teplota dalších prostorů > 14 °C	Nepoužitelné	
Beznámrazový systém	Ano	
Doba náběhu teploty (h)	5	
Mrazicí kapacita (kg/24h)	10	
Klimatická třída Spotřebič je určený pro použití při teplotě okolní prostředí mezi 10°C a 43 °C.	SN-N-ST-T	
Vzduchem šířené emise hluku (dB(A) re 1pW)	41	
Typ konstrukce	Volně stojící	

\* Barební kód

<sup>1)</sup> na základě výsledků 24 hodinové normalizované zkoušky. Skutečná spotřeba energie bude záviset na používání a umístění spotřebiče.

### 11.2 Doplnkové technické údaje

Celkový objem brutto (l)	605
Celkový užitečný objem (l)	540
Napětí / Frekvence	220-240V ~ / 50Hz
Spotřeba (W)	300
Hlavní pojistka (A)	15
Chladicí kapalina	R600a
Tlak vody v MPa	0.15-0.6
Rozměry (v/š/h v mm)	1790/908/710

### 11,3 Normy a směrnice



Tento výrobek vyhovuje požadavkům všech odpovídajících směrnic ES včetně souvisejících harmonizovaných norem, které jsou nutné pro to, aby výrobek mohl nést označení CE.

Doporučujeme používat originální náhradní díly a služby zákaznického servisu Haier.  
Máte-li se spotřebičem nějaký problém, podívejte se prosím nejprve do sekce ŘEŠENÍ PROBLÉMŮ.

Pokud tam nenajdete řešení, kontaktujte prosím

- ▶ místního prodejce nebo
- ▶ oddíl Service & Support na stránkách [www.haier.com](http://www.haier.com), kde můžete najít telefonní čísla a můžete aktivovat váš servisní požadavek.

Ještě, než budete kontaktovat naše Servisní centrum, zkontrolujte, zda máte níže uvedené informace.

Informace najdete na výkonnostním štítku.

Model \_\_\_\_\_ Výrobní číslo. \_\_\_\_\_

Zkontrolujte také Záruční list, který je dodáván spolu se spotřebičem pro případ reklamace.

Pro všeobecné obchodní otázky vyhledejte naše níže uvedené evropské adresy.

### Evropské adresy Haier

Země*	Poštovní adresa	Země*	Poštovní adresa
<b>Itálie</b>	Haier Europe Trading SRL Via De Cristoforis, 12 21100 Verese ITALY	<b>Francie</b>	Haier France SAS 3-5 rue des Gravieres 92200 Neuilly sur Seine FRANCE
<b>Španělsko Portugalsko</b>	Haier Iberia SL Pg. Garcia Faria, 49-51 08019 Barcelona SPAIN	<b>Belgie-FR Belgie-NL Nizozemsko Lucembursko</b>	Haier Benelux SA Anderlecht Route de Lennik 451 BELGIUM
<b>Německo Rakousko</b>	Haier Deutschland GmbH Hewlett-Packard-Str. 4 D-61352 Bad Homburg GERMANY	<b>Polsko Česko Maďarsko Řecko Rumunsko Rusko</b>	Haier Poland Sp. zo.o. Al. Jerozolimskie 181B 02-222 Warszawa POLAND
<b>Spojené království</b>	Haier Appliances UK Co.Ltd. One Crown Square Church Street East Woking, Surrey, GU21 6HR UK		

\*Pro více informací prosím jděte na [www.haier.com](http://www.haier.com)



HRF-636I\*6\*7\_GB\_V01\_122117

**Haier**