

Amica

Inteligentny styl

NÁVOD K OBSLUZE CZ

IO-WMS-1048
(01.2018/1)

SUPF 923 W



PŘED ZAPNUTÍM ZAŘÍZENÍ SI PŘEČTĚTE
NÁVOD

SUŠIČKA

OBSAH

EKOLOGIE V PRAXI	3
ZÁKLADNÍ INFORMACE	5
BEZPEČNOST A ÚDAJE NA ŠTÍTCÍCH OBLEČENÍ	6
INSTALACE ZAŘÍZENÍ	15
CHARAKTERISTIKA ZAŘÍZENÍ	15
ŘEŠENÍ PROBLÉMŮ ZA PROVOZU	27
PRAKTICKÉ RADY K SUŠENÍ	25
TECHNICKÉ ÚDAJE	29
TECHNICKÝ LIST VÝROBKU	30



Toto zařízení je označeno v souladu s evropskou směrnicí **2012/19/EU** a polským zákonem o odpadních elektrických a elektronických zařízeních symbolem přeškrtnutého kontejneru na odpad.

Toto označení znamená, že toto zařízení se po ukončení životnosti nesmí vyhazovat společně s jiným domácím odpadem. Uživatel je povinen jej odevzdat do sběrný použitých elektrických a elektronických zařízení. Subjekty zabývající se sběrem použitých elektrických a elektronických zařízení, místní sběrný, obchody a obecní sběrné dvory tvoří příslušný systém umožňující odevzdání takového zařízení. Příslušné nakládání s použitým elektrickým a elektronickým zařízením zabráňuje negativním následkům pro lidské zdraví a životní prostředí, vznikajícím z přítomnosti nebezpečných složek a nesprávného skladování a zužitkování takových zařízení.

EKOLOGIE V PRAXI

Již mnoho let firma Amica důsledně realizuje environmentální politiku.

Péče o životní prostředí je pro nás stejně důležitá jako používání moderních technologií. Právě proto sázíme na energeticky úsporná zařízení s nejvyšší třídou energetické účinnosti – A+, A++ a A+++.

Rozvoj technologie přispěl k tomu, že naše továrny jsou přívětivější k životnímu prostředí – při výrobě se spotřebovává čím dál méně vody, elektrické energie a vzniká méně odpadních vod a odpadů.

Zvýšenou pozornost věnujeme také materiálům používaným ve výrobě. Snažíme se vybírat pouze ty, které neobsahují škodlivé látky a umožňují recyklaci a zužitkování zařízení po jeho použití.

Vážený kliente,

děkujeme vám, že jste si vybral firmu Amica. Již mnoho let dodáváme vysoce kvalitní domácí zařízení, díky nimž se domácí povinnosti stávají skutečným potěšením. Každé zařízení bylo před expedicí z továrny důkladně zkontrolováno z hlediska bezpečnosti a funkčnosti. Vynakládáme také veškeré úsilí, aby moderní technologie ve výrobcích Amica vždy šla ruku v ruce s výjimečným designem.

Přečtěte si pozorně návod k obsluze před uvedením zařízení do provozu. Dodržování pokynů v návodu předejde nesprávnému používání a zajišťuje dlouhé a spolehlivé fungování zařízení. Znalost zásad bezpečného používání zařízení umožní také zabránit nešťastným nehodám.

Návod si ponechejte a uschovejte tak, abyste v případě potřeby mohli do něj nahlédnout. Jsou v něm obsaženy všechny nezbytné informace, díky nimž jsou obsluha a používání zařízení Amica jednoduché a příjemné. Zveme vás také k seznámení s dalšími zařízeními, která nabízíme.

Přejeme vám příjemné používání.

Amica

ZÁKLADNÍ INFORMACE



Zařízení je určeno pouze k domácímu použití a slouží pro sušení textilních materiálů a oděvů.

Zařízení před připojením do síťové zásuvky vyrovnejte do roviny. Výrobce si vyhrazuje možnost provádění změn, které nemají vliv na funkčnost zařízení.

POUŽÍVÁNÍ

- Zařízení začněte obsluhovat pouze po seznámení se s tímto návodem.
- Zařízení nikdy nepoužívejte na otevřeném prostranství nebo v prostorech, kde mohou vzniknout teploty pod 0 °C.
- Děti a osoby, které se neseznámily s návodem, nesmí používat zařízení.



Teplota nižší než 0 °C může poškodit zařízení! Pokud zařízení skladujete nebo přepravujete při teplotách pod 0 °C, můžete jej začít používat po 8 hodinách aklimatizace v prostorách s teplotou nad 0 °C.

PROHLÁŠENÍ VÝROBCE

Výrobce tímto prohlašuje, že tento výrobek splňuje základní požadavky níže uvedených evropských směrnic:

- nízkonapěťové směrnice **2014/35/EU**,
- směrnice o elektromagnetické kompatibilitě **2014/30/EU**,

a proto byl výrobek označen CE a orgány dohlížející na trh vystavily pro něj prohlášení o shodě.

	<p>Zařízení nesmí používat: děti mladší 8 let a také osoby se sníženými fyzickými, smyslovými nebo duševními schopnostmi, s nedostatečnými zkušenostmi a znalostmi o obsluze zařízení tohoto typu. Pro takové osoby zajistěte příslušný dohled nebo poučení o bezpečné obsluze zařízení a z toho plynoucího nebezpečí. Dohlízejte na to, aby si se zařízením nehrály děti také na něm neprováděly žádné činnosti spojené s čištěním a údržbou. Zabraňte jakémukoli přístupu dětí do 3 let k zařízení, ledaže jsou pod stálým dohledem dospělých osob.</p>
	<p>Děti se mohou zavřít v zařízení a může tak dojít k ohrožení zdraví a života.</p>
	<p>Tento výrobek je elektrické zařízení I. kategorie a slouží výlučně pro sušení prádla vypraného ve vodě, v domácnosti. Během provozu zařízení používejte bezpečné elektrické napětí!</p>
	<p>Napájecí zdroj musí být uzemněný. Zemnicí vodič musí být zakopán v zemi a nesmí být připojen k veřejným sítím jako vodovod nebo plynová trubka. Zemnicí a nulový vodič musí být odlišeny a nesmí se spojovat dohromady.</p>

	Nepřekračujte doporučený objem náplně prádla. Dodržujte uvedenou maximální náplň. Používejte tabulku sušicích programů v návodu k obsluze.
	V sušičce nesušte oděvy po chemickém čištění.
	Nesušte nevyprané prádlo.
	Prádlo zašpiněné látkami, jako jsou jedlý olej, aceton, alkohol, benzin, nafta, odstraňovače skvrn, terpentýn, vosk a přípravky na odstraňování vosku před sušením v sušičce vyperte v teplé vodě s přídavkem detergentu.
	V bubnové sušičce nesušte pěnovou pryž (latexová pěna), koupací čepice, voděodolné tkaniny, oděvy s gumovou podšívkou ani polštáře vybavené gumovými podložkami.
	Změkčovače tkanin nebo podobné výrobky používejte v souladu s návodem.

	<p>Závěrečná část sušicího cyklu probíhá bez ohřevu (zchlazovací cyklus), aby se prádlo nepoškodilo a mělo odpovídající teplotu.</p>
	<p>Po každém použití vyčistěte filtr na vlákna a nitě.</p>
	<p>Zabraňte hromadění vláken a nití kolem sušičky.</p>
	<p>Zajistěte odpovídající větrání, aby se zabránilo úniku plynů do místnosti ze zařízení spalujících jiná paliva, včetně kouře z otevřeného ohně.</p>
	<p>Výstupní vzduch nesměrujte do komína používaného pro odvádění spalin ze zařízení spalujícího plyn nebo jiné palivo.</p>

	<p>Zařízení neinstalujte za uzamykatelnými dveřmi, posuvnými dveřmi nebo dveřmi se závěsy na protilehlé straně sušičky. Úplné otevření dvířek sušičky nesmí být nijak omezeno.</p>
	<p>Prádlo potřísněné olejem se může samovznítit, zejména vlivem tepla vytvářeného v bubnové sušičce.</p>
	<p>Zahřátí způsobuje reakci oxidace oleje. Při oxidaci se uvolňuje přebytečné teplo. Pokud teplo nemůže uniknout, může se prádlo zahřát natolik, že dojde ke vznícení. Stohování prádla potřísněného olejem může zabránit úniku tepla a vytvořit nebezpečí požáru.</p>

	<p>Pokud se nelze vyhnout sušení v sušičce prádla potřísněného rostlinným olejem nebo olejem na vaření nebo znečištěného přípravky na ošetřování vlasů, nejprve vyperte prádlo v horké vodě s přídavkem detergentu. Takto můžete snížit, ale nikoli vyloučit nebezpečí.</p>
	<p>Z kapes vyjměte všechny předměty, jako jsou zapalovače, zápalky atp.</p>
	<p>Nikdy nepoužívejte zařízení s poškozeným napájecím kabelem!</p>
	<p>Toto zařízení je určeno k používání pouze v uzavřených prostorech.</p>
	<p>Koberce, obklady atp. nesmí zakrývat výstupní otvory ze zařízení, a to jak zepředu, tak i zezadu.</p>

	<p>Pokud se zařízení zahřeje na příliš vysokou teplotu, okamžitě vytáhněte zástrčku ze zásuvky.</p>
	<p>Napájecí kabel musí splňovat normy IEC a převádět proud, jak je uvedeno v tabulce níže. Pokud by výše uvedené požadavky nebyly splněny, aby byla zajištěna bezpečnost členů domácnosti, neprodleně přizpůsobte domácí elektrickou instalaci.</p>
	<p>Netahejte za napájecí kabel. Napájecí kabel uchopte za zástrčku.</p> <p>Nevkládejte a nevytahujte zástrčku ze zásuvky mokřýma rukama.</p> <p>Nepoškodte napájecí kabel ani zástrčku.</p>

Nebezpečí úrazu	<p>Sušičku nedemontujte ani neinstalujte bez předchozího seznámení s návodem k obsluze nebo bez dohledu.</p> <p>Sušičku nestavějte na pračku bez speciální sady. (Chcete-li postavit sušičku na pračku, kupte si vhodnou sadu dílů. Aby nedošlo k ohrožení, sušičku musí umístit zaměstnanec servisu výrobce nebo jiná příslušně kvalifikovaná osoba.)</p> <p>Neopírejte se o otevřená dvířka sušičky.</p> <p>Na sušičku nepokládejte předměty, jako jsou svíčky nebo elektrický vaříč.</p>
Nebezpečí poškození	<p>Sušičku nepřepíňujte.</p> <p>Nepoužívejte sušičku bez klapky a podstavce filtru.</p> <p>Nesušte nevyždímané prádlo.</p>













Nebezpečí poškození	<p>Nevystavujte sušičku přímému působení slunečního záření. Zařízení je určeno výlučně k domácímu použití.</p> <p>Neinstalujte sušičku v místnostech s vysokou vlhkostí.</p> <p>Před čištěním a údržbou vytáhněte zástrčku ze zásuvky. Zařízení nemyjte proudem vody.</p>
Nebezpečí výbuchu	<p>Nesušte prádlo potřísněné lehce hořlavými látkami, jako jsou olej, alkohol, protože může dojít k výbuchu.</p>

OZNAČENÍ NA ŠTÍTCÍCH OBLEČENÍ

Upozornění!

- Nikdy nepřepínajte zařízení.
- Nevkládejte mokré prádlo, ze kterého kape voda. Může to poškodit sušičku nebo způsobit požár.

Přesvědčte se, že prádlo se může sušit v bubnové sušičce a věnujte pozornost následujícím symbolům:

Je možné strojní sušení 	Lze sušit v bubnové sušičce 	Nesušte v bubnové sušičce 	Nesušte! 
Sušte v rozvěšeném stavu 	Sušte ve svislé poloze 	Sušte ve vodorovné poloze 	Sušte ve stínu 
Lze čistit chemicky ve všech organických rozpouštědlech 	Nečistěte chemicky 	Chemické praní v běžně používaných rozpouštědlech pro chemické praní 	Chemické čištění pomocí trifluor-trichlorethanu, lakového benzínu 



INSTALACE ZAŘÍZENÍ

1

Popis zařízení

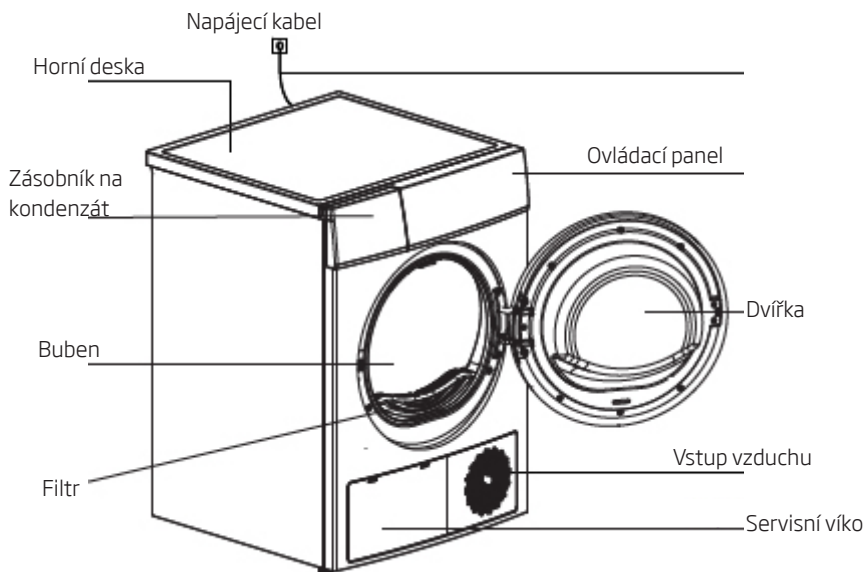

Upozornění: Seznamte se se zakoupeným zařízením.

2

Příslušenství:

■ Následující součásti jsou volitelné pro jednotlivé modely.

Pokud se v sušičce vyskytují následující součásti, instalujte je v souladu s níže uvedeným návodem. K instalaci si nasadte rukavice.

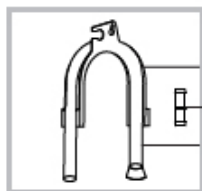

Odtokovou hadici namontujte pouze tehdy, když chcete odvést kondenzát přímo do odpadní kanalizace, a nikoli do nádrčky na kondenzát.

Instalace

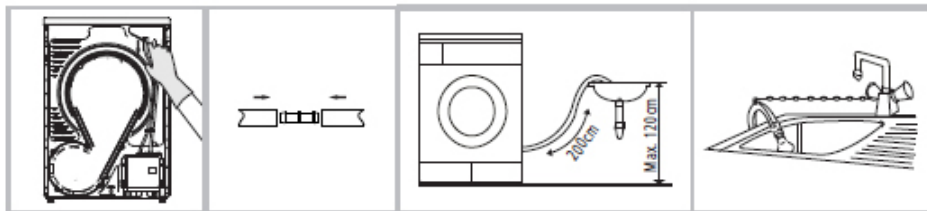

Vytáhněte vypouštěcí hadici ze schránky v krytu.

Vložte vypouštěcí hadici a vnější odtokovou hadici do spojky.

Umístěte úchytku hadice na umyvadlo nebo dřez.

Přeprava

- Přepravujte opatrně. Zařízení nezvedejte za žádnou vyčnívající část. Zařízení nezvedejte uchopením za dvířka. Sušičku nepřevážejte ve svislé poloze. Musí být nachýlena vpravo do 30°.

Správná montážní poloha

- Z praktických důvodů postavte sušičku v blízkosti pračky.
- Sušičku instalujte na čistém místě, kde se nehromadí nečistoty. Kolem zařízení musí být volná cirkulace vzduchu. Nezakrývejte přední vstup vzduchu ani mřížku vstupu vzduchu na zadní straně zařízení.
- Zařízení postavte na tvrdý a rovný povrch, abyste minimalizovali vibrace a hluk během provozu sušičky.
- Nikdy nedemontujte nožky zařízení. Neomezujte světlost pod zařízením tak, že jej umístíte na vysokém koberci, dřevěných lištách nebo podobných předmětech. Může to způsobit přehřátí zařízení.

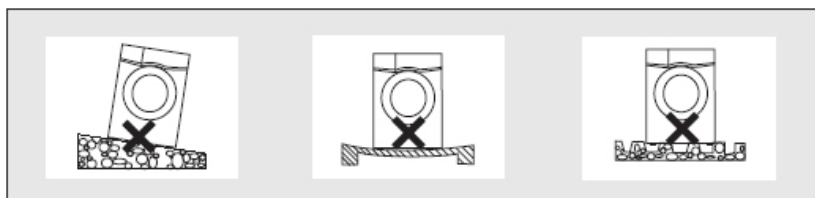

Vyrovnání do roviny

- Po postavení na stálé místo zkontrolujte vodováhou, zda je sušička vyrovnána do roviny. Bude-li třeba, seřídte nožky nářadím.

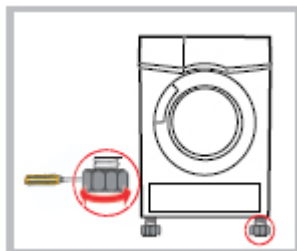

- Přesvědčte se, že napájecí napětí je stejné jako na typovém štítku zařízení.
- Zařízení nepřipojujte pomocí prodlužovacího kabelu ani jiné náhrady.

Rychlý start



Před zapnutím se ujistěte, že zařízení je správně nainstalováno.

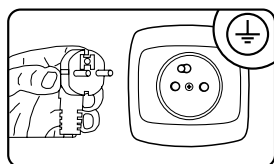

Připojte

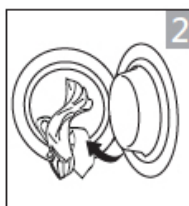

Vložte prádlo

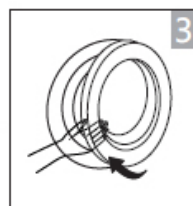

Zavřete dvířka

Sušení:



Zapněte



Vyberte program



Vyberte funkci
nebo přednastavený program



Spusťte

Po sušení:

■ Zazní zvukový signál a/nebo na displeji se zobrazí „— —“.

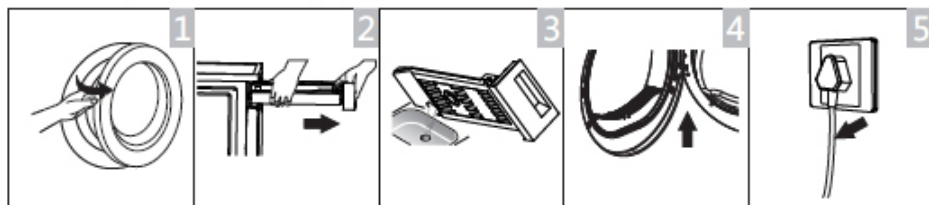

Otevřete dvířka a vyjměte prádlo

Vytáhněte zásobník

Vylijte kondenzát

Vyčistěte filtr

Vypněte



Pokud má zásuvka přepínač pro odpojení napájení, přepněte přepínač do polohy vypnuto.

Před prvním sušením

Po přepravě nechte zařízení asi 2 hodiny aklimatizovat. Před prvním použitím očistěte vnitřek bubny měkkou utěrkou.

1. Vložte několik čistých utěrek do bubny.

2. Vložte zástrčku do napájecí zásuvky a stiskněte [].

3. Vyberte program [Osvěžení] a stiskněte tlačítko [].

4. Po ukončení programu vyčistěte filtr v souladu s kapitolou „Čištění a údržba“. Během sušení kompresor a voda vydávají zvuk, což je zcela normální.

Před každým sušením

1. Před sušením prádlo vyždímejte v pračce. Vysoká rychlost ždímání může zkrátit dobu sušení a ušetřit energii.
2. Aby výsledky sušení byly stejné, roztrďte prádlo podle látky a programu sušení.
3. Před sušením zapněte zipy, háčky a knoflíky, zapněte pásky atp.
4. Prádlo nesusušte při vysoké teplotě, protože se může snadno pomačkat.
5. Nesusušte výrobky z gumy a pružné materiály.
6. Abyste zabránili popálení kůže párou nebo horkými součástmi zařízení, otevřete dvířka teprve po ukončení sušicího programu.
7. Chcete-li zabránit prodloužení času sušení a zvýšené spotřebě energie, vyčistěte filtr a vyprázdněte zásobník po každém použití.
8. Nesusušte chemicky čištěné oděvy.
9. K sušení vlněného prádla vyberte vhodný program, aby látka byla svěžejší a načechraná. Přibližná hmotnost suchého prádla (každý kus)

Prádlo ze smíšených vláken (asi 800 g) 	Bunda (asi 800 g pro bavlnu) 	Džíny (asi 800 g) 	Deka (asi 900 g pro bavlnu) 
Prostěradlo (asi 600 g pro bavlnu) 	Pracovní oděv (asi 1120 g) 	Pyžamo, noční košile (asi 200 g) 	Košile s dlouhým rukávem (asi 300 g pro bavlnu) 
Košile s krátkým rukávem (asi 180 g pro bavlnu) 	Krátké kalhoty (asi 70 g pro bavlnu) 	Ponožky (asi 50 g ze smíšených vláken) 	



Zařízení nikdy nepřepínajte.

Nevkládejte mokré prádlo, ze kterého kape voda. Může to poškodit sušičku nebo způsobit požár.

POPIS OVLÁDACÍHO PANELU A DISPLEJE

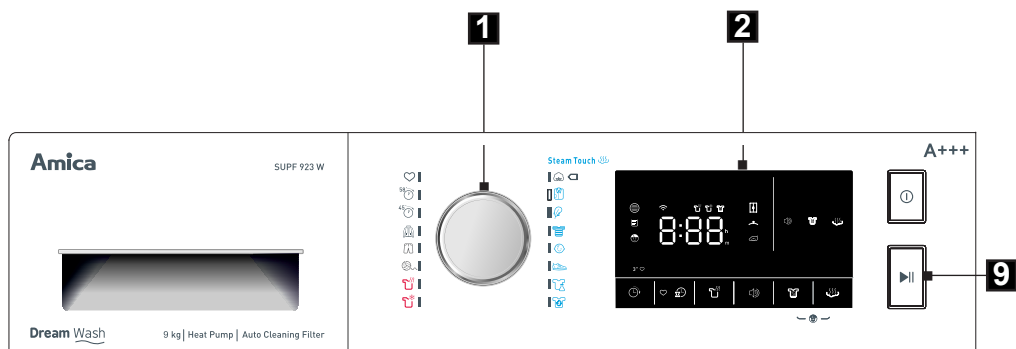

SS

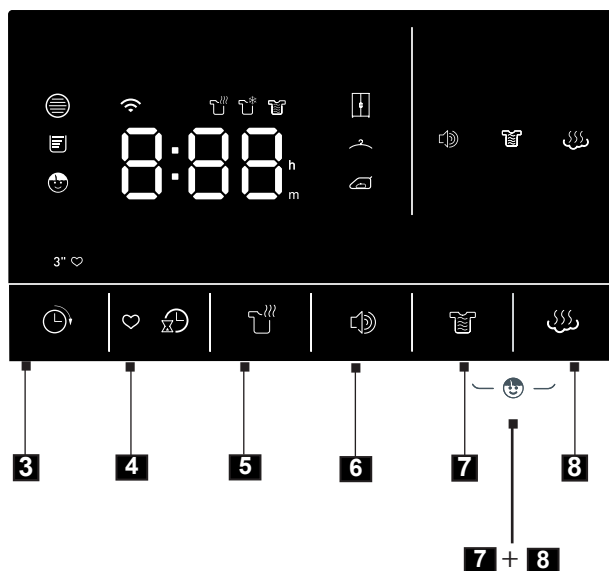



1. Knoflík programátoru
2. Displej
3. Tlačítko **Odložený konec**
4. Tlačítko **Čas sušení**
5. Tlačítko **Úroveň sušení**
6. Tlačítko **Zvuk**
7. Tlačítko **Snadné žehlení**
8. Tlačítko **Steam Touch**
9. Start/Pause
- 7+8 Dětská pojistka Child Lock

POPIS OVLÁDACÍHO PANELU A DISPLEJE



















1

Knoflík voliče programů

- Stiskněte tlačítko . Jakmile se rozsvítí LCD displej, otočte knoflík voliče programů a vyberte požadovaný program.
- Dodatečné funkce na výběr: [Hotovo za], [Čas sušení], [Úroveň sušení], [Zvuk], [Snadné žehlení] a [Steam Touch].
- Stiskněte tlačítko .

2

Displej

	Po vypnutí sušičky, když svítí ukazatel „  “, vyčistěte filtr.
	Zásobník Po vypnutí sušičky, když svítí ukazatel „  “, vyprázdněte zásobník.
	Odložený konec
	Čas
	Dětská pojistka (Child Lock)
	Ukazatel času zbyvajících do konce programu / chybová zpráva
	Fáze programu
	Čištění filtru (upozornění)
	Vylití vody z nádržky (upozornění)
	Úroveň sušení: Velmi suché
	Úroveň sušení: Standardní
	Úroveň sušení: Na žehlení
	Ukazatel osvětlení bubnu
	Zvuk (zapnutí/vypnutí)
	Funkce Snadné žehlení
	Můj program

3

Odložený konec

- Tato funkce slouží pro opožděný start sušení o 24 hodin. Čas opoždění ukazuje, že program bude ukončen za x hodin.
- Podrobný popis postupu:
- Vložte prádlo a přesvědčte se, že dvířka zařízení jsou zavřená.
- Stiskněte tlačítko [⏸] a pak otočte volič programů a vyberte požadovaný program. Bude-li třeba, můžete kromě toho vybrat funkci [Zvuk].
- Stiskněte tlačítko [Odložený konec].
- Stiskněte tlačítko [Odložený konec] a zároveň vyberte požadovaný čas odloženého startu.
- Po stisknutí tlačítka [▶||] sušička začne pracovat.
- Sušicí program bude ukončen po uplynutí času opoždění.
- Po opětovném stisknutí tlačítka [▶||] se funkce opožděného startu zastaví.
- Abyste zrušili funkci „Odložený konec“, stiskněte tlačítko [⏸].



Funkci Odložený konec vždy nastavujte jako poslední! Dodatečnou funkci k hlavnímu programu. Změna jakýchkoli parametrů programu po dřívějším výběru Hotovo za zruší tuto funkci.

4

Čas sušení

Po výběru programu Teplý vzduch, Studený vzduch nebo Osvěžení můžete použít tlačítko [Čas sušení] pro přizpůsobení času sušení v intervalech každých 10 min.

5

Úroveň sušení

Funkce slouží pro přizpůsobení úrovně sušení prádla.

- Funkci Úroveň sušení můžete vypnout pouze před spuštěním programu.
- Stlačte tlačítko [Úroveň sušení], abyste vybrali čas sušení.
- Funkci [Úroveň sušení] můžete používat pouze pro programy [Bavlna][Mix][Jeans][Syntetika][Outdoor].

Zařízení má 3 stupně sušení Do skříně [☐], Na věšák [☐], Pro snadné žehlení [☐] (prádlo budou vlhké)

6

Zvuk

Vypne nebo zapne zvukový signál. Standardně je zvukový signál zapnutý. Bude-li třeba, stiskněte.

Pokud je zvukový signál zapnutý:

- Sušička vydá zvukový signál po stisknutí tlačítka dodatečné funkce.
- Po otočení knoflíku voliče programů během provozu sušičky zazní signál indikující nesprávný výběr.
- Zvukový signál informuje uživatele také o ukončení sušicího programu.

POPIS OVLÁDACÍHO PANELE A DISPLEJE

7

Snadné žehlení

- Po ukončení programu sušení funkce snadné žehlení funguje 30 minut (implicitně) nebo 120 minut (po výběru).
- Tato funkce zabraňuje vzniku záhybů na prádle. Prádlo můžete vyjmout během fáze Snadné žehlení. S výjimkou [Čas studený vzduch], [Čas teplý vzduch] a [Osvěžení] můžete ve všech jiných programech vybrat tuto funkci.

8

Steam Touch

Tento systém umožňuje značně zredukovat záhyby na sušeném prádle. Zařízení generuje vodní páru, která dokonce až o 70 % sníží záhyby.

Systém můžete spustit tlačítkem na ovládacím panelu (☺☺☺).

Systém můžete spustit pouze pro programy označené modře na ovládacím panelu.



UPOZORNĚNÍ! Před prvním použitím naplňte systém Steam Touch vodou. Vždy používejte destilovanou vodu.

Naplnění zásobníku parního generátoru

Nízkou hladinu vody v zařízení indikuje systém Steam Touch pomocí blikající ikony (Δ). Po doplnění vody ikona zhasne.

Abyste mohli doplnit vodu v systému Steam Touch, vyjměte zásobník na kondenzát.

Pak pomocí speciální láhve doplňte hladinu vody. Plná láhev odpovídá požadavkům systému na vodu.



UPOZORNĚNÍ! Při prvním naplnění může být nutné větší množství vody.

Vodu nalévejte z láhve přes plnicí otvor (fotografie níže).

V otvoru se nachází filtr, který můžete snadno vyjmout. Čistěte jej pravidelně. Filtr zabraňuje pronikání do systému pevných částic, které se mohou nacházet ve vodě.

Po doplnění vody ikona (Δ) zhasne. Pak vložte zpět zásobník na kondenzát.



9

Spuštění programu

Po spuštění programu se buben začne otáčet. Na displeji bliká ukazatel stavu a zobrazený čas se do ukončení mění automaticky.

7+8

Dětská pojistka (Child Lock)

1. Toto zařízení má speciální dětskou pojistku, která zabraňuje stisknutí tlačítek a náhodnému spuštění dětmi.
2. Chcete-li zapnout dětskou pojistku, během provozu sušičky stiskněte současně tlačítka [Snadné žehlení] a [Steam Touch] a přidržte déle než 3 sekundy. Pokud je funkce dětské pojistky zapnutá, na displeji se zobrazí ikona [Dětská pojistka] a nefunguje žádné tlačítko kromě [ⓘ]. Chcete-li zapnout dětskou pojistku, stiskněte současně tlačítka [Snadné žehlení] a [Steam Touch] a přidržte déle než 3 sekundy.

Můj program

Funkce se používá pro definování a uložení svých často používaných oblíbených programů.

1. Pomocí knoflíku voliče programu vyberte požadovaný program a jiné funkce sušení.
2. Stiskněte a přidržte tlačítko [Čas sušení] na 3 sekundy, až zazní zvukový signál; vybraný program byl uložen.
3. Otočte knoflík voliče programu do polohy [Můj program] a spusťte oblíbený program.
4. Chcete-li změnit nastavení [Můj program], opakujte krok (1) a (2).

Ukončení programu

1. Po ukončení programu se buben přestane otáčet. Na displeji se zobrazí „— —“. Pokud nevytáhnete prádlo ve stanoveném čase, sušička spustí funkci [Méně záhybů]. Chcete-li vypnout zařízení, stiskněte tlačítko [ⓘ] a vytáhněte zástrčku ze zásuvky.
2. Pokud se sušička během sušení najednou zastaví a zobrazí nějakou zprávu, postupujte podle pokynů uvedených v kapitole „Řešení problémů“.

ÚDRŽBA A ČIŠTĚNÍ

Vyprazdňování zásobníku na kondenzát

- Zásobník na kondenzát uchopte oběma rukama a vytáhněte.
- Zásobník na kondenzát naklopte, vylijte kondenzát do umyvadla.
- Vložte zpět zásobník na kondenzát.

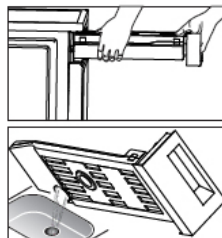

Zásobník na kondenzát vyprázdněte po každém použití. Jinak se program zastaví a rozsvítí se ikona [E]. Po vyprázdnění zásobníku můžete sušičku opět zapnout stisknutím tlačítka [▶||]. Kondenzát nepijte.

Sušičku nepoužívejte bez zásobníku na kondenzát.

Auto Cleaning Filter

- Sušička DreamWash A+++ s možností Auto Cleaning automaticky čistí filtr, uživatel to nemusí dělat sám jako u klasické sušičky s tepelným čerpadlem. Čištění se spouští automaticky na konci každého sušicího cyklu (kromě programu Osvěžení). K tomu se používá kondenzát ze zásobníku na kondenzát. Voda se po ukončení procesu čištění odvádí zpět do nádrží na kondenzát.

Dvojitý vnitřní filtr

- Pamatujte na to, abyste čistili dvojitý vnitřní filtr v každém sušícím cyklu, aby byla zachována maximální výkonnost a energetická úspornost zařízení. Abyste mohli vyčistit filtr, otevřete dvířka zařízení. Vyjměte sadu filtrů. Sadu filtrů rozložte a vyčistěte je (můžete to udělat ručně, vyčistit pod tekoucí vodou nebo štětcem a důkladně osušit před použitím). Po vyčištění poskládejte zpět sadu filtrů a vložte je do bubnu do výchozí polohy.

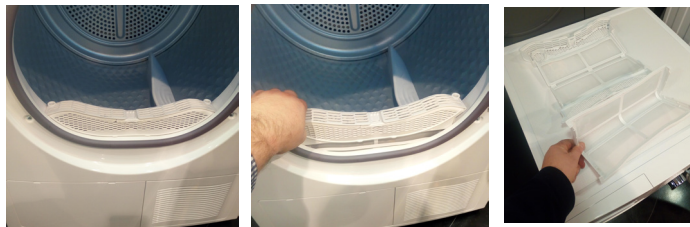

UPOZORNĚNÍ! Používání zařízení bez filtrů může mít za následek jeho trvalé poškození.

Všímejte si směru nasazení hlavního filtru.

Čištění sušičky



- Před začátkem čištění vytáhněte zástrčku ze zásuvky!
- Sušičku čistěte vlhkým hadříkem a čistou vodou. Chemické čisticí prostředky mohou poškodit plastový povrch a jiné díly.
- Čištění provádějte v rukavicích.
- Hadřík navlhčete čistou vodou.
- Vyčistěte dvířka, zejména kolem okénka.
- Vyčistěte těsnění kolem přední konzoly.
- Vyčistěte senzor vlhkosti uvnitř bubny.
- Vytáhněte všechny filtry, vyčistěte těsnění a vzduchové hadice. Před zapnutím sušičky otřete všechny díly dosucha měkkým hadříkem.

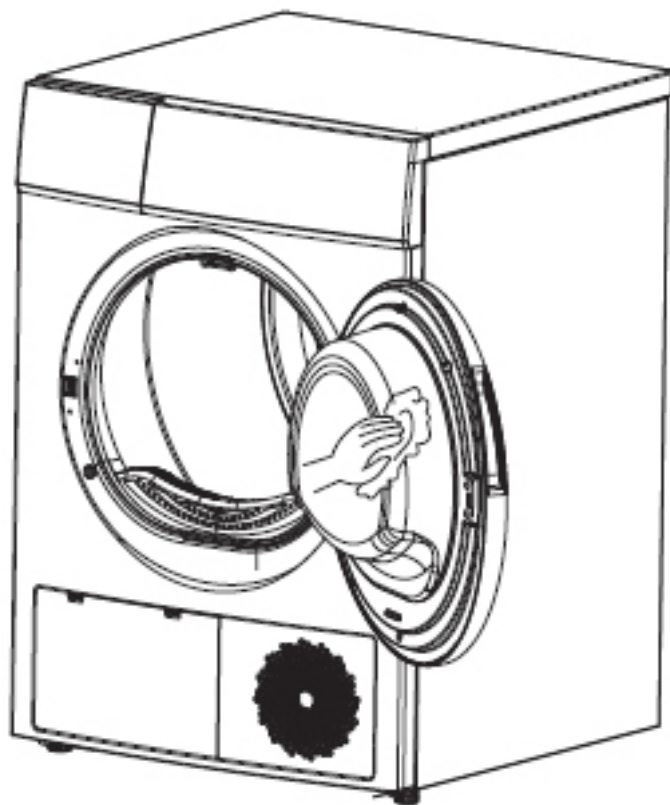



ŘEŠENÍ PROBLÉMŮ BĚHEM PROVOZU

Displej	Příčina	Řešení
E32	Chyba senzoru vlhkosti	Pokud se vyskytne problém, kontaktujte místní servisní centrum.
E33	Chyba senzoru teploty	
E50	Porucha BLDC motoru	
E64	Chyba komunikace BLDC motoru	
E80	Chyba komunikace PCB	



- Opravu může provádět pouze autorizovaný servis.
- Před kontaktováním autorizovaného servisu proveďte všechny kroky pro svépomocné odstranění problému uvedené v návodu k obsluze.
- Pokud se na displeji zobrazí jiné zprávy a sušička nefunguje, kontaktujte servis.
- Autorizovaný servis je oprávněn účtovat náklady na poradenství dokonce i v záruční době.

Problém	Řešení
Displej není zapnutý	Zkontrolujte, zda je napájení správné. Zkontrolujte, zda je zástrčka připojena do zásuvky. Zkontrolujte vybraný program. Stiskněte tlačítko [ⓘ].
 se rozsvítí	Vyprázdněte nádobku na vodu. Pokud ukazatel nadále svítí, kontaktujte servis.
 se rozsvítí	Vyčistěte výměník tepla Vyčistěte filtr.
 se rozsvítí	Nalijte vodu do otvoru pod nádobkou na vodu.
Sušička se nespouští	Zkontrolujte, zda jste zavřeli dvířka. Zkontrolujte, zda jste vybrali program. Zkontrolujte, zda jste stiskli tlačítko start.
Není dosaženo příslušného stupně vysušení nebo čas sušení je příliš dlouhý	Vyčistěte filtr od vláken a nitek a vyčistěte výměník tepla. Vyprázdněte zásobník. Zkontrolujte odtokovou hadici. Sušička je přeplněná. Vyčistěte senzor vlhkosti. Nezakrývejte vstup vzduchu. Použijte intenzivnější program nebo delší čas sušení.



Pokud nemůžete odstranit problém sami, zavolejte pomoc:

- Stiskněte tlačítko [ⓘ].
- Vytáhněte napájecí zástrčku a zavolejte servis.

TECHNICKÉ ÚDAJE

Typ	SUPF 923 W
Jmenovité napětí	220-240V / ~50Hz
Jmenovitý výkon	850 W
Chladicí médium	R134a
Okolní teplota *	+ 18°C ~+ 30°C
Jmenovitá kapacita sušičky	max. 9 kg
Rozměry V x Š x H	845/595/640 [mm]
Hmotnost	53 kg
Splňuje požadavky předpisů EU: norma EN 61121.	EN-61121
Obsahuje fluorované skleníkové plyny podle Kjótského protokolu. Hermeticky uzavřené	

Upozornění:

1. Jmenovitá kapacita je maximální. Vždy se ujistěte, že hmotnost prádla vkládaného do zařízení nikdy nepřekročí jmenovitou kapacitu.
2. Bubnovou sušičku neinstalujte v prostorech, kde může být teplota pod 0 °C.
Při teplotě blízké bodu mrazu nemusí sušička správně fungovat.
3. Existuje možnost poškození, pokud kondenzát zamrzne v čerpadle, hadici nebo zásobníku na kondenzát.

Zkouška pro štítek v souladu s EN 61121 na standardních programech sušení bavlněných textilií:

- při plné náplni
- při částečné náplni

- průměrná vážená spotřeba energie činí **194 kWh/rok**

Sušička má tepelné čerpadlo obsahující fluorované skleníkové plyny zahrnuté Kjótským protokolem. Používaný plyn se nachází v hermeticky těsném systému. Pokud se tento systém poškodí, neopravujte jej, ale vyměňte na nový.

Upozornění!

Plyny použité zařízení jsou velmi škodlivé pro ozonovou vrstvu, jejich únik do atmosféry značně urychluje globální oteplení.

Specifikace chladicího média:

Druh plynu: R-134a

Chemický vzorec: $\text{CF}_3\text{-CH}_2\text{F}$

Množství činitele: 0,405kg / GWP 1430 / 643,5 kg eq CO_2

* Optimální okolní teplota během provozu zařízení musí činit od 18 °C do 30 °C.

Pokud zařízení pracuje při nižší nebo vyšší teplotě, čas sušení se může prodloužit nebo zařízení nemůže dosáhnout cílové teploty.

TECHNICKÝ LIST VÝROBKU

(Nařízení Komise v přenesené pravomoci (EU) č. 392/2012 ze dne 1. března 2012, kterým se doplňuje směrnice Evropského parlamentu a Rady 2010/30/EU, pokud jde o uvádění spotřeby energie na energetických štítcích bubnových sušiček pro domácnost).

Název dodavatele / ochranná známka	Amica S.A.
Typ	SUPF 923 W
Jmenovitá kapacita	9.0 kg
Třída energetické účinnosti ¹⁾²⁾	A+++
Typ sušičky	s tepelným čerpadlem
Vážená roční spotřeba energie AE_c ³⁾	194 kWh/rok
Spotřeba energie v cyklu pro standardní program sušení bavlněných textilií:	
- při plné náplni E_{dry}	1.6 kWh
- při poloviční náplni $E_{dry1/2}$	0.9 kWh
Spotřeba energie v režimu vypnutí P_o	0.2 W
Spotřeba energie v pohotovostním režimu P_i	0.8 W
Doba trvání pohotovostního režimu:	10 min
Třída účinnosti kondenzace na stupnici od G (nejmenší účinnost) do A (nejvyšší účinnost) ¹⁾	B
Průměrná účinnost kondenzace u standardního programu pro bavlnu s plnou náplní C_t	80.5%
Průměrná účinnost kondenzace u standardního programu pro bavlnu s poloviční náplní C_{dry}	80.5%
Vážená účinnost kondenzace u standardního programu pro bavlnu s plnou a poloviční náplní $C_{dry1/2}$	80.5%
Vážená doba trvání standardního programu pro bavlnu s plnou a poloviční náplní T_t	148
Délka trvání standardního programu pro bavlnu s plnou náplní T_{dry}	195
Délka trvání standardního programu pro bavlnu s poloviční náplní $T_{dry1/2}$	115
Hladina hluku:	
Hladina intenzity zvuku u standardního programu pro bavlnu s plnou náplní L_{wa}	66 dB (A) re 1 pW
Zařízení určeno pro zabudování	ne
Automatická sušička	ne

¹⁾ Třída energetické účinnosti na stupnici od A+++ (více efektivní) do D (nejméně efektivní).

²⁾ „Standardní program sušení bavlněných tkanin“ – je vhodný do sušení bavlněných tkanin s normální úrovní vlhkosti a je nejpřípustnějším programem z hlediska spotřeby energie v případě sušení bavlněných tkanin, na který se vztahují údaje na štítku a v technickém listu výrobku. Tento program je vhodný pro sušení normálních, mokrych bavlněných výrobků. Je to neefektivnější

program z hlediska spotřeby energie pro bavlnu.

³⁾ Odhadovaná vážená roční spotřeba energie na základě 160 standardních cyklů sušení bavlny s plnou a poloviční náplní a

spotřebou energie v režimech vypnutí a pohotovostním režimu“.

Skutečná spotřeba energie závisí na způsobu používání zařízení. Sušička je vybavena systémem řízení spotřeby energie. Pohotovostní doba 1 min.



Záruční a pozáruční servis spotřebičů značky Amica zajišťuje firma Martykán servis v ČR a Fastplus v SR a jejich servisní střediska.

Martykán servis

Zámecká 3

698 01 Veselí nad Moravou

Tel: 518 324 555

e-mail: servis@martykanservis.cz

www.martykanservis.cz

Fastplus s.r.o.

Na pántoch 18

831 06 Bratislava - Rača

Tel: 2 4910 5853-54

www.fastplus.sk