

G-Sensor  
Micro SD  
Široký úhel záběru  
Smyčkový záznam



*Enjoy it.*

## Uživatelský manuál

**Před použitím tohoto produktu si prosím pečlivě přečtěte tento návod.**

## **Upozornění:**

1. Řiďte se zákony platnými v zemi provozování zařízení. Protiprávní užití zařízení může vést k vážným postihům Vaší osoby.
2. Kartu vkládejte ve správném směru, jinak může dojít k poškození zařízení.
3. Doporučujeme alespoň jednou týdně data z karty zálohovat a kartu vymazat. Toto zařízení neslouží jako úložiště a o důležitá data byste mohli přijít.
4. Zkontrolujte usazení držáku a zařízení v něm, abyste zabránili možnému poškození zařízení či újmě na zdraví při pádu.
5. Životnost baterie se bude časem užívání zkracovat. Jedná se o běžnou vlastnost baterií. V případě, že zařízení dlouhodobě nevyužíváte, baterii před dalším použitím nejdříve nabijte.
6. Nevystavujte zařízení vlhkému prostředí. Zařízení není vodotěsné.
7. Pro zamezení poškození optických prvků zařízení nemiřte kamerou přímo do slunce.
8. Nevystavujte zařízení prašnému prostředí. Prašné prostředí může ovlivnit kvalitu záznamu. Je-li čočka zanesená, očistěte ji opatrně speciální utěrkou na čočky.
9. Tento produkt patří mezi precizní výrobky. Netřeste s ním ani jej nevystavujte nadměrnému magnetickému či elektrickému poli.

# Přehled

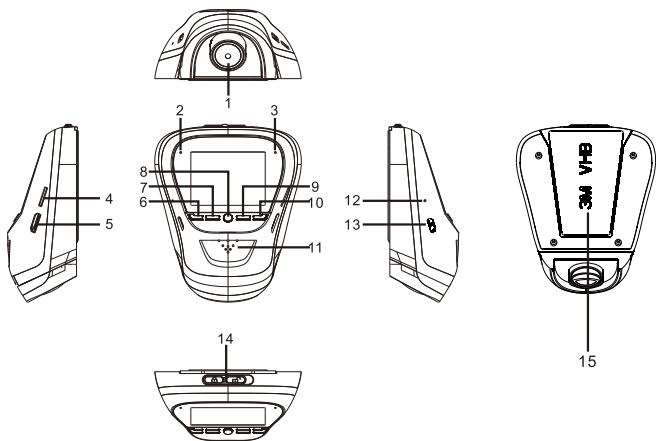

1. Čočka

2. Kontrolka nabíjení

3. Kontrolka aktivity kamery

4. Slot pam. karty

5. HDMI port

6. Tlačítko Nahoru

7. Tlačítko MODE

8. Tlačítko ON/OFF

9. Tlačítko MENU

10. Tlačítko Dolů

11. Reproduktor

12. Tlačítko RESET

13. Port USB

14. Zámek držáku

15. Samolepka 3M

## Vlastnosti

1. Podpora několika rozlišení videa, jako 1080p, 720p a pod. ve vysoké kvalitě.
2. Vestavěný mikrofon a reproduktor.
3. Tlačítko na okamžité ztlumení
4. Tlačítko na vypnutí displeje.
5. Podpora Micro SD karet s vysokou kapacitou.
6. Podpora nekonečné video smyčky.
7. Automatické spuštění nahrávání videa po nastartování auta, a automatické vypnutí se zpožděním po vypnutí motoru.
8. Podpora detekce pohybu.
9. Podpora funkce SOS a G-Senzor pro ochranu důležitých souborů.
10. Integrovaná širokouhlá čočka (170°) - skvělý obraz ve dne i v noci.
11. Podpora HDMI výstupu.
12. Podpora režimu monitorování auta na parkovišti.

## Funkce

### 1. Zapínání / Vypínání

#### I. Zapínání

Ve vypnutém stavu krátce stiskněte tlačítko zapínání/vypínání. Kamera se zapne v režimu videa a začne automaticky nahrávat, což bude signalizovat blikající zelená kontrolka. Platí i po připojení k napájení (většinou otočením klíčkem), pokud je připojena v CL autonabíječe. Po odpojení napájení kamera automaticky uloží záznam a po pěti sekundách se vypne.

**Poznámka:** Pokud není do kamery vložena MicroSD karta, na displeji se objeví nápis „no card“. Pokud vložíte kartu do kamery v zapnutém stavu, kamera se automaticky vypne.

#### II. Vypínání

V zapnutém stavu dlouze stiskněte tlačítko po zapínání/vypínání.

**Poznámka:** Při stavu nízké baterie se na displeji objeví nápis „low battery“, kamera automaticky uloží poslední záznam a vypne se.

## Nabíjení baterie

Dva způsoby nabíjení:

pomocí USB kabelu



pomocí CL autonabíječky  
(doporučeno)

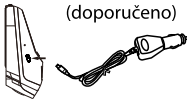

**Poznámka:** během nabíjení se rozsvítí červená kontrolka. Po úplném nabití baterie kontrolka zhasne.

## Vložení MicroSD karty

Vložte MicroSD kartu dle obrázku. Při správném vložení se ozve pípnutí.



**Vyjmutí microSD karty:** lehce zatlačte kartu dovnitř a poté ji vyjměte. (doporučeno provádět ve vypnutém stavu)

## Režim videa

Zapněte kameru tlačítkem ON/OFF. V režimu Video bude blikat zelený indikátor. Krátce stiskněte tlačítko ON/OFF pro zastavení nahrávání a uložení nahrávky. Kamera pak přejde do pohotovostního stavu a zelený indikátor bude svítit. Krátkým stiskem tlačítka ON/OFF můžete opět spustit nahrávání. V průběhu nahrávání můžete stiskem tlačítka MODE zapnout/vypnout zvuky.

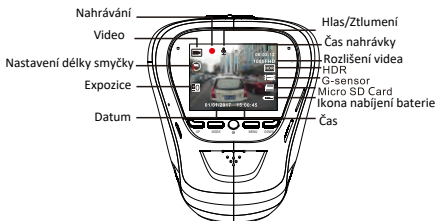

## Režim fotografie

V pohotoostním režimu, stidkněte tlačítko MODE k aktivaci režimu fotografie. Stiskem tlačítka ON/OFF pořídíte snímek.

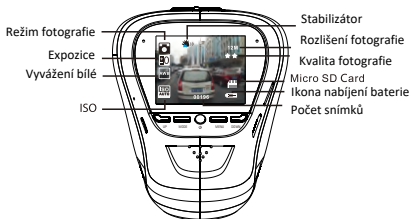

## Přehrávání a odstranění

V pohotovostním režimu dvakrát krátce stiskněte tlačítko MODE pro vstup do režimu přehrávání. Pomocí tlačítek nahoru/dolů zvolte soubor. Pro přehrávání /pauzu slouží tlačítko ON/OFF. Pro smazání souboru stiskněte tlačítko MENU pro vstup do podmenu. Zvolte položku Delete a potvrďte tlačítkem ON/OFF. Zvolte zda chcete odstranit aktuální záznam (current) či všechny (all). Volbu OK pak potvrdíte opět tlačítkem ON/OFF. Pro návrat do režimu přehrávání stiskněte tlačítko MENU.

Náhled videa



Náhled fotografie

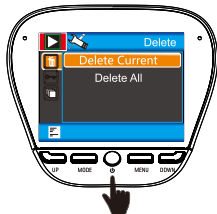

## SOS

V průběhu nahrávání stiskněte tlačítko MENU. Tím manuálně uzamknete daný soubor a zabráníte jeho smazání.

**Poznámka:** Všechny uzamčené soubory jsou chráněny proti přepsání při smyčkovém nahrávání.

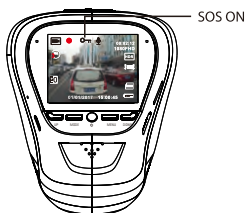

## G-SENZOR

Pokud během záznamu dojde k výraznému otřesu (např. při prudkém brždění nebo nárazu), aktivní G-senzor uzamkne aktuální záznam proti přepsání. Lze nastavit tři úrovně citlivosti senzoru v závislosti na stylu jízdy řidiče. V případě nastavení na vypnuto (off) není tato funkce dostupná.

**Poznámka:** (viz Poznámka SOS)

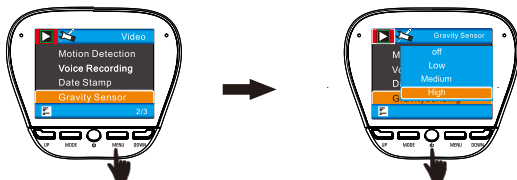

## Digitální přiblížení (ZOOM)

V režimu videa/fotografie můžete krátkým stiskem tlačítka Nahoru/Dolů obraz přiblížit/oddálit. Minimální přiblížení je 1:1, maximální pak 4x přiblížení.

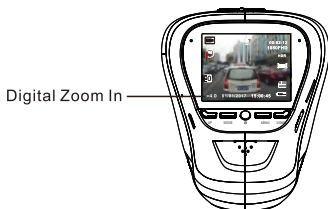

## HDMI

K propojení kamery s HD televizí použijte HDMI kabel a nastavte na TV HDMI vstup.



## Monitorování parkoviště

Aktivujte monitorování parkoviště v nastavení kamery. Aktivaci tohoto režimu potvrzuje zobrazení ikony P na displeji.

Vypněte kameru. Ta se pak automaticky zapne při detekci vibrací a opět se vypne po 10 sekundách nahrávání. V pohotovostním režimu dlouhým stiskem tlačítka MODE tuto funkci aktivujete/deaktivujete, pro zajištění bezpečnosti vašeho auta i v čase vaší nepřítomnosti.





## Systémová nastavení

V pohotovostním režimu stiskněte tlačítko MENU pro vstup do systémových nastavení. Volbu položky proveďte pomocí tlačítek nahoru/dolů (UP/DOWN) a potvrďte tlačítkem ON/OFF. Pro návrat zpět stiskněte tlačítko MENU.

Menu obsahuje tyto položky:

	Režim	Kategorie	Pod-kategorie	Předvolené
Nastavení obrazu	Video	Rozlišení	1080FHD 1920x1080	1080FHD
			720P 1280x720	
			WVGA 848x480	
			VGA 640x480	
		Smyčkový záznam	vyp/3Mmin/3min/10min	3min
		HDR	zap/vyp	zap
		Expozice	+2.0, +5/3, +4/3, +1.0, +2/3, +1/3, +0.0, -1/3, -2/3, -1.0, -4/3, -5/3, -2.0	+0.0
		Detekce pohybu	zap/vyp	vyp
		Záznam zvuku	zap/vyp	zap
	Otisk datumu	zap/vyp	zap	
	G-senzor - citlivost	vyp/nizká/střední/vysoká	střední	
	Monitor parkování	vyp/nizká/střední/vysoká	vyp	
	Foto	Časovač	1 snímek/2s/5s/10s	1 snímek
		Rozlišení	10M/10M/8M/5M/3M/2MHD/VGA/1,3M	12M
		Sekvence	zap/vyp	vyp
		Kvalita	Fine/Normal/Eco	Normal
		Ostrost	Silně/Normal/Slabě	Normal
		Vyvážení bílé	Auto/denní světlo/zataženo/žárovka/zářivka	Auto
		Barva	Barva/černá&bílá/sepia	Barva
		ISO	AUTO/100/200/400	AUTO
		Expozice	+2.0, +5/3, +4/3, +1.0, +2/3, +1/3, +0.0, -1/3, -2/3, -1.0, -4/3, -5/3, -2.0	+0.0
		Anti-shaking	vyp/zap	vyp
	Náhled	vyp/2sek/5sek	vyp	
	Otisk datumu	vyp, datum, datum a čas	datum a čas	
	Přehrávání	Smazat	Smazat aktuální/Smazat všechny	
		Uzamčení	Uzamknout aktuální/Odemknout aktuální/Uzamknout všechny/Odemknout všechny	
Náhled snímku		2sek/5sek/8sek		
Nastavení systému	Datum/čas	MM/DD/YY, DD/MM/YY, YY/MM/DD	DD/MM/YY	
	Autom. Vypnutí	vyp/3min/5min/10min	vyp	
	Pipnutí	vyp/zap	zap	
	Jazyk	Angličtina, Francouzština, Španělština, Italská, Němčina, Portugalská, Rumunština, Ruština, Polština, Čeština a jiné	Angličtina	
	Frekvence	50Hz/60Hz	50Hz	
	Vypnutí displeje	vyp/30sek/1min/2min	1min	
	Registrační značka	vyp/zap	vyp	
	Zpožděné vypnutí	vyp/5sek/10sek/30sek	5sek	
	Format	micro SD karta		
	Původní nastavení	Tovární nastavení/Zrušit/OK		
Verze	Aktuální číslo verze			

**Nastavení registrační značky:** Při zadávání registrační značky vozidla vybírejte znaky 0-9 nebo A-Z tlačítka nahoru/dolů. Tlačítkem MENU znak potvrdíte a přesunete k další pozici. Stiskem tlačítka ON/OFF značku uložíte a ukončíte režim její zadávání.

## Připojení k PC

### Stahování video a foto souborů

1. Propojte kameru a PC pomocí USB kabelu. Rozsvítí se červená kontrolka a na displeji se zobrazí dvě možnosti - úložiště (Mass storage) a PC kamera
2. Pokud zvolíte možnost úložiště, displej zmodrá. MicroSD karta v kameře bude viditelná jako disk v PC
3. V počítači lze poté pracovat s nahranými soubory
4. Pokud zvolíte možnost PC kamera, displej opět zmodrá. Kamera bude v PC zobrazena jako zařízení a může být použito např. jako web kamera apd.
5. Pro vypnutí dlouze podržte tlačítko zapínání/vypínání a odpojte od USB kabelu
6. Pro nabíjení jednoduše kameru vypněte stisknutím tlačítka vypínání/zapínání. Nabíjení signalizuje červená kontrolka.

Poznámka: Nestandardní operace mohou způsobit zaseknutí kamery. Po stisknutí tlačítka reset se kamera opět normálně spustí. Pro stisk tlačítka reset použijte malý a pevný nástroj.

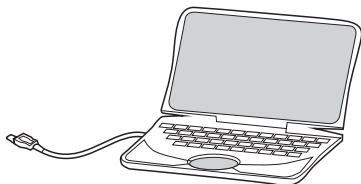
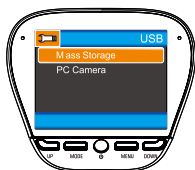

# Specifikace produktu

**Poznámka:** specifikace se mohou měnit postupným vylepšováním produktu.

Velikost Displeje	2 palcový TFT displej
CMOS senzor	3.0 MP
Úhel záběru	170° ultra širokoúhlý
Minimální osvětlení	1 LUX
Rozlišení videa	1920x1080p/1280x720p/848x480p/640x480p
Formát videa	MOV@H.264
Frekvence snímků	30fps
Rozlišení obrázků	12M/10M/8M/5M/3M/2MHD/VGA/1,3M
Formát obrázku	JPG
Detekce pohybu	Ano
Nahrávání ve smyčce	Vyp/3Min/5Min/10Min
G-senzor a SOS	Podporuje
Vypnutí displeje	Podporuje
Nahrávání zvuku	Podporuje
Dig. Zoom	max 4x
Park. Monitor.	Podporuje
Pam. Karta	Micro SD karta (doporučena třída rychlosti 10 nebo lepší)
Kapacita pam. Karty	Max. 64GB
Výstup	USB 2.0
Napájení	DC5V/1A
Kapacita baterie	300mAh
Mikrofon/reproduktor	Podporuje
Video výstup	HDMI
Jazyk OSD	EN/FR/ES/POR/DE/IT/CN/RUS/PL/CZ/MG a jiné
Hmotnost	80g
Rozměry	82 x 41 x 101 mm

## Instalace držáku



1. Nalepte 3M pásku



2. Držák zasunuto ve směru šipky



3. Západku přesuňte doleva



4. Přiblížte kameru na sklo

## Obsah balení

Obsah balení se vztahuje k první vydané verzi a může být změněn bez předchozího upozornění.

