



SIEMENS



WT47W590CS

Kondenzační sušička s tepelným čerpadlem

<http://www.siemens-home.bsh-group.com/cz>

cz Návod k použití a instalaci



Vaše nová sušička

Rozhodli jste se pro zakoupení sušičky značky Siemens.

Věnujte prosím několik minut času přečtení a seznámení se s přednostmi vaší sušičky.

Pro zajištění vysoké kvality značky Siemens byla u každé sušičky opouštějící náš závod provedena pečlivá kontrola funkce a bezvadného stavu.

Další informace k našim výrobkům, příslušenství, náhradním dílům a servisu najdete na našich internetových stránkách www.siemens-home.bsh-group.com/cz nebo se obraťte na naše servisní střediska.

Popisuje-li návod k použití a instalaci různé modely, bude na odpovídajících místech upozorněno na rozdíly.



Uveďte sušičku do provozu teprve po přečtení tohoto návodu k použití a instalaci!

Grafické zobrazení

Varování!

Tato kombinace symbolu a výstražného slova upozorňuje na eventuální nebezpečnou situaci. Nedodržení pokynů může mít za následek smrt nebo poranění.

Pozor!

Toto výstražné slovo upozorňuje na eventuální nebezpečnou situaci. Nedodržení pokynů může mít za následek věcné a/nebo ekologické škody.

Pokyn/tip

Pokyny pro optimální používání spotřebiče / užitečné informace.

1. 2. 3. / a) b) c)

Manipulační kroky jsou označeny číslicemi nebo písmeny.

■ / -

Výčty jsou označeny čtverečkem nebo pomlčkou.

Obsah

 Použití podle určení	4	 Obsluha spotřebiče	27
 Bezpečnostní pokyny	4	Vložení prádla a zapnutí sušičky	27
Děti / další osoby / domácí zvířata	4	Nastavení programu	28
Instalace	6	Spuštění programu	28
Obsluha	7	Průběh programu	29
Čištění/údržba	10	Změna programu nebo přidání prádla	29
 Ochrana životního prostředí	11	Přerušování programu	29
 Instalace a připojení	12	Konec programu	29
Rozsah dodávky	12	Vyjmutí prádla a vypnutí sušičky	29
Instalace spotřebiče	12	Vyprázdnění zásobníku na zkondenzovanou vodu	30
Připojení spotřebiče	14	Odstranění vláken	31
Před prvním použitím	15	 Otok zkondenzované vody	33
Volitelné příslušenství	15	 Čištění a údržba	36
 Nastavení spotřebiče	16	Čištění spotřebiče	36
Dětská pojistka	16	Čištění senzoru vlhkosti	36
Aktivace režimu nastavení	16	Čištění filtru v zásobníku na zkondenzovanou vodu	37
Ukončení režimu nastavení	17	 Upozornění na displeji	38
 Nejdůležitější ve zkratce	18	 Co dělat v případě poruchy?	39
 Seznámení se se spotřebičem	19	 Převážení spotřebiče	41
Sušička	19	 Údaje o spotřebě	43
Ovládací panel	20	Tabulka s hodnotami spotřeby	43
Displej	21	Nejefektivnější program pro bavlněné textilie	43
 Přehled programů	22	 Technické údaje	44
 Nastavení programu	24	 Likvidace	44
 Prádlo	26	 Zákaznický servis	45
Příprava prádla	26		
Třídění prádla	26		



Použití podle určení

- Tento spotřebič je určen pouze pro použití v domácnosti.
- Neinstalujte ani neprovozujte tento spotřebič v místech, kde je vystaven působení nepříznivého prostředí (např. mrazu). Pokud ve spotřebiči zmrzne zbytková voda, vzniká nebezpečí jeho poškození. Zmrzlé hadice mohou praskat / mohou se vytvářet trhliny.
- Spotřebič lze používat pouze pro sušení a aviváž domácího prádla, tj. které bylo vypráno a je vhodné pro sušení v bubnu sušičky (viz štítek na prádle). Používání spotřebiče pro jiné účely je mimo určenou oblast jeho použití a je zakázáno.
- Tento spotřebič je určen pro použití maximálně ve výšce 4 000 metrů nad hladinou moře.

Než zapnete spotřebič:

Zkontrolujte, zda spotřebič nemá viditelné poškození. Nespouštějte spotřebič, je-li poškozený. V případě jakýchkoli problémů se obraťte na našeho odborného prodejce nebo zákaznický servis.

Čtěte a dodržujte provozní a instalační pokyny a řiďte se dalšími informacemi dodanými společně s tímto spotřebičem.

Uchovejte dokumenty pro další použití nebo pro další majitele.



Bezpečnostní pokyny

Následující bezpečnostní informace a pokyny jsou určeny pro vaši ochranu před zraněním i ochranu vašeho prostředí před věcnými škodami.

Je však třeba přijmout potřebná opatření a při instalaci, údržbě, čištění a provozu spotřebiče postupovat s náležitou opatrností.

Děti / další dospělí / domácí zvířata



Varování

Nebezpečí ohrožení života!

Děti a jiné osoby, které nejsou schopné posoudit příslušné nebezpečí při používání spotřebiče, se mohou poranit nebo se mohou dostat do životu nebezpečné situace. Proto vezměte na vědomí tyto skutečnosti:

- Děti ve věku od 8 let a dospělé osoby s omezenými fyzickými, smyslovými či duševními schopnostmi nebo osoby s nedostatečnými zkušenostmi mohou spotřebič používat, pokud jsou pod dohledem nebo byly poučeny o bezpečném používání spotřebiče a pochopily nebezpečí vyplývající z používání spotřebiče.

- S tímto spotřebičem si nesmějí hrát děti.
- Nenechte děti provádět čištění nebo údržbu tohoto spotřebiče bez dozoru.
- Dětem do 3 let a domácím zvířatům zabraňte kontaktu s tímto spotřebičem.
- Nenechávejte spotřebič bez dozoru, jsou-li v blízkosti děti nebo jiné osoby, které nejsou schopny posoudit potenciální nebezpečí.

Varování

Nebezpečí ohrožení života!

Děti se mohou uzavřít uvnitř spotřebiče a dostat se do životu nebezpečné situace.

- Neumísťujte spotřebič za dveře, protože ty mohou blokovat dvířka spotřebiče nebo bránit jejich úplnému otevření.
- Dosáhne-li spotřebič konce své životnosti, vytáhněte síťovou zástrčku ze zásuvky, **než** oddělíte síťový kabel, a potom zničte zámek na dvířkách spotřebiče.

Varování

Nebezpečí udušení!

Děti se mohou zabalit do obalů/fólie nebo součástí balení, pokud je jim dovoleno si s nimi hrát, nebo si je mohou přetáhnout přes hlavu a udusit se.

Obaly, fólie a součásti balení udržujte z dosahu dětí.

Varování

Nebezpečí otravy!

Prací prostředky a aviváže mohou být při požití jedovaté. Při jejich náhodném požití vyhledejte lékařskou pomoc. Uchovávejte prací prostředky a aviváž mimo dosah dětí.

Varování

Podráždění očí/kůže!

Kontakt s pracími prostředky nebo aviváží může způsobit podráždění očí nebo kůže. Pokud vám prací prostředky či aviváž vniknou do očí nebo přijdou do styku s pokožkou, propláchněte je vodou. Uchovávejte prací prostředky a aviváž mimo dosah dětí.

Instalace

Varování

Nebezpečí úrazu elektrickým proudem/požáru/věcných škod/poškození spotřebiče!

Není-li spotřebič řádně instalován, může to vést k nebezpečné situaci. Zajistěte následující:

- Síťové napětí ve vaší zásuvce musí odpovídat napětí uvedenému na spotřebiči (výrobní štítek). Na výrobním štítku je uvedeno zatížení při připojení a požadovaná pojistková ochrana.
- Spotřebič smí být zapojen na střídavý proud pouze při předpisově nainstalované zásuvce s ochranným kontaktem. Zásuvka musí být vždy volně přístupná.
- Síťová zástrčka a zásuvka s ochranným kontaktem si odpovídají a uzemnění musí být řádně nainstalováno.
- Průřez kabelu je dostatečně velký.
- Síťová zástrčka musí být vždy volně přístupná. Pokud to není možné, z důvodu dodržení příslušných bezpečnostních předpisů musí být do trvalé instalace zabudován spínač (2 pólový spínač) v souladu s předpisy pro elektrickou instalaci.

- Při použití jističe zbytkového proudu používejte pouze zařízení s tímto označením: . Jedině toto označení zaručuje, že jsou splněny všechny příslušné předpisy.

Varování

Nebezpečí úrazu elektrickým proudem / požáru / věcných škod / poškození spotřebiče!

Je-li síťový kabel spotřebiče upraven či poškozen, může dojít k úrazu elektrickým proudem, zkratu nebo požáru při přehřátí.

Síťový kabel nesmí být zamotaný, stlačený nebo upravovaný a nesmí být v kontaktu s tepelnými zdroji.

Varování

Nebezpečí požáru / věcných škod / poškození spotřebiče!

Použití prodlužovacích šňůr nebo elektrických linek může způsobit požár v důsledku přehřátí či zkratu.

Připojte spotřebič přímo k uzemněné zásuvce, která byla řádně instalovaná. Nepoužívejte prodlužovací šňůry, elektrické linky nebo vícecestné konektory.

Varování

Nebezpečí poranění / věcných škod / poškození spotřebiče!

- Při provozu může spotřebič vibrovat či se pohybovat, což může vést k poranění nebo věcným škodám. Umístěte spotřebič na čistou, rovnou, pevnou plochu a s použitím vodováhy jej vyrovnejte pomocí šroubovacích nožiček.
- Nesprávné umístění (uložení) tohoto spotřebiče na pračce může vést k poranění, věcným škodám a/nebo poškození spotřebiče. Má-li být tento spotřebič umístěn na pračce, musí mít tato pračka minimálně stejnou hloubku a šířku jako spotřebič a musí být na místě zajištěna případnou vhodnou spojovací sadou.
→ *Strana 15*
Spotřebič MUSÍ být touto spojovací sadou zajištěn. Jiný způsob ukládání spotřebiče na jiná zařízení je zakázán.
- Uchopíte-li spotřebič za vyčnívající části (např. dvířka spotřebiče) při zvedání nebo posouvání, mohou se tyto části ulomit a způsobit poranění. Při posouvání spotřebiče neuchopujte spotřebič za žádné vyčnívající části.

Varování

Nebezpečí zranění!

- Spotřebič je velmi těžký. Jeho zvedání může způsobit poranění. Nezvedejte spotřebič sami.
- Spotřebič má ostré hrany, o které si můžete pořezat ruce. Neuchopujte spotřebič za ostré hrany. Při jeho zvedání používejte ochranné rukavice.
- Nejsou-li hadice a síťové kabely správně vedeny, může vznikat nebezpečí zakopnutí s následkem poranění. Hadice a kabely ved'te tak, aby nepředstavovaly nebezpečí zakopnutí.

Obsluha

Varování

Nebezpečí exploze / požáru!

Prádlo, které přišlo do styku s rozpouštědly, olejem, voskem, odstraňovačem vosku, barvou, mazivem nebo odstraňovačem skvrn, se může při sušení v pračce vznítit, či dokonce způsobit explozi spotřebiče. Proto dodržujte tato opatření:

- Před sušením v sušičce prádlo důkladně propláchněte teplou vodou a pracím prostředkem.

- Nevkládejte prádlo do tohoto spotřebiče k sušení, pokud nebylo nejprve vypráno.
- Nepoužívejte spotřebič, pokud byly pro čištění prádla použity průmyslové chemikálie.

Varování

Nebezpečí exploze / požáru!

- Pokud jsou zbytky ve filtru na vlákna, mohou se během sušení vznítit nebo dokonce způsobit požár či explozi spotřebiče. Pravidelně čistěte filtr na vlákna.
- Některé předměty se mohou při sušení vznítit, nebo dokonce způsobit požár či explozi spotřebiče. Z kapes částí prádla odstraňte zapalovače nebo zápalky.
- Je-li ve vzduchu kolem spotřebiče uhelný prach, může dojít k explozi. Dbejte na to, aby prostor kolem spotřebiče byl za jeho provozu čistý.

Varování

Nebezpečí požáru / věcných škod / poškození spotřebiče!

Spotřebič obsahuje R290, chladivo, které je ekologicky neškodné, ale hořlavé. Oheň a zápalné zdroje udržujte z dosahu spotřebiče.



Varování

Nebezpečí požáru / věcných škod / poškození spotřebiče!

Je-li program ukončen před skončením sušicího cyklu, zabraňuje se dostatečnému ochlazení prádla, které se může vznítit, nebo může dojít k věcným škodám či poškození spotřebiče.

- Během poslední části sušicího cyklu se prádlo v bubnu neohřívá (ochlazovací cyklus). Tím je zaručeno, že prádlo zůstává na teplotě, při níž nebude poškozeno.
- Nevypínejte spotřebič před ukončením sušicího cyklu, pokud ihned nevyjmete všechny části prádla z bubnu a nerozprostřete je (pro uvolnění tepla).

Varování

Nebezpečí otravy / věcných škod!

Zkondenzovaná voda není vhodná pro pití a může být kontaminovaná textilním prachem. Kontaminovaná zkondenzovaná voda může představovat nebezpečí pro zdraví a může způsobit věcné škody.

Tuto vodu nepijte ani dále nepoužívejte.

Varování

Nebezpečí otravy!

Čisticí prostředky, které obsahují rozpouštědla, mohou uvolňovat jedovaté výpary. Nepoužívejte čisticí prostředky, které obsahují rozpouštědla.

Varování

Nebezpečí zranění!

- Opíráte-li se nebo si sedáte na otevřená dvířka spotřebiče, spotřebič se může převrhnout a způsobit vám poranění. Neopírejte se o otevřená dvířka spotřebiče.
- Vylézáte-li na spotřebič, horní deska může prasknout a způsobit vám poranění. Nelezte na spotřebič.
- Saháte-li do bubnu, který se dosud otáčí, můžete si poranit ruce. Počkejte, až se buben přestane otáčet.

Pozor!

Věcné škody / poškození spotřebiče

- Překročili-li množství prádla ve spotřebiči maximální kapacitu naplnění, nemusí spotřebič řádně fungovat nebo může dojít k věcným škodám či poškození spotřebiče. Nepřekračujte maximální kapacitu naplnění sušeného prádla. Dodržujte maximální kapacitu naplnění stanovenou pro jednotlivé programy. → *Strana 22*
- Provozujete-li spotřebič bez vzduchového filtru (např. filtru na vlákna, zásobníku na prach, v závislosti na konkrétním spotřebiči), nebo je-li vzduchový filtr neúplný či vadný, může dojít k poškození spotřebiče. Neprovozujte spotřebič bez vzduchového filtru nebo s vadným či neúplným filtrem.
- Lehké předměty jako vlasy a textilní prach mohou být za provozu spotřebiče nasáty do vzduchového vstupu. Udržujte je z dosahu spotřebiče.
- Pěna a pěnová guma se mohou při sušení ve spotřebiči deformovat nebo rozpustit. Nesušte ve spotřebiči části prádla, které obsahují pěnu nebo pěnovou gumu.

- Používáte-li špatné množství pracího nebo čisticího prostředku, může dojít k věcným škodám nebo poškození spotřebiče. Používejte prací prostředky/aviváž/čisticí prostředky a změkčovadla v souladu s pokyny výrobce.
- Pokud se spotřebič přehřívá, nemusí řádně fungovat nebo může dojít k věcným škodám či poškození spotřebiče. Dbejte na to, aby vzduchový vstup spotřebiče nebyl za provozu nikdy blokován a aby prostor kolem spotřebiče byl přiměřeně větrán.
- Neprovádějte žádné technické úpravy spotřebiče nebo jeho funkcí.
- Opravy a jiné práce na spotřebiči musí provádět pouze zákaznický servis nebo elektrikář. Totéž platí pro výměnu síťového kabelu (v případě potřeby).
- Náhradní síťové kabely lze objednávat u zákaznického servisu.

Varování

Nebezpečí otravy!

Čisticí prostředky, které obsahují rozpouštědla, mohou uvolňovat jedovaté výpary. Nepoužívejte čisticí prostředky, které obsahují rozpouštědla.

Varování

Nebezpečí úrazu elektrickým proudem / věcných škod / poškození spotřebiče!

Pronikne-li do spotřebiče voda, může dojít ke zkratu. Pro čištění spotřebiče nepoužívejte tlakový nebo parní čistič, hadici ani stříkací pistoli.

Čištění/údržba

Varování

Nebezpečí ohrožení života!

Spotřebič je poháněn elektřinou. Hrozí úraz elektrickým proudem při dotyku součástí pod napětím. Proto dodržujte tato opatření:

- Vypněte spotřebič. Odpojte spotřebič od napájení (vytáhněte zástrčku).
- Nikdy se nedotýkejte zástrčky mokřýma rukama.
- Při vytahování síťové zástrčky ze zásuvky vždy držte samotnou zástrčku a nikdy síťový kabel, jinak může dojít k poškození síťového kabelu.

⚠ Varování**Nebezpečí poranění / věcných škod / poškození spotřebiče!**

Používání náhradních dílů a příslušenství jiných značek je nebezpečné a může způsobit poranění, věcné škody nebo poškození spotřebiče.

Z bezpečnostních důvodů používejte původní náhradní díly a příslušenství.

Pozor!**Věcné škody / poškození spotřebiče**

Čisticí prostředky a přípravky pro předběžnou přípravu prádla (např. odstraňovač skvrn, spreje pro přeprání) mohou způsobit poškození, pokud se dostanou do styku s povrchem spotřebiče. Proto přijměte tato opatření:

- Nedovolte těmto přípravkům vejít do styku s plochami spotřebiče.
- Spotřebič čistěte pouze vodou a měkkým, vlhkým hadrem.
- Jakékoli čisticí prostředky, spreje nebo zbytky jiných látek okamžitě odstraňte.

**Ochrana životního prostředí**

- Prádlo před sušením vyždímejte. Při sušším prádle se zkracuje doba trvání programu a snižuje se spotřeba energie.
- Do sušičky plňte maximální množství prádla podle příslušných programů.

Upozornění: Nepřekračujte maximální množství prádla pro příslušný program, protože by se prodloužil čas sušení a zvýšila by se spotřeba energie.

- Spotřebič používejte ve větrané místnosti a zajistěte, aby byla větrací mřížka spotřebiče volná, aby byla zajištěna výměna vzduchu.
- Po každém sušení odstraňte ze spotřebiče vlákna. Při znečištění spotřebiče vlákny se prodlužuje doba sušení a zvyšuje se spotřeba energie.
- Pokud před spuštěním programu nebo po skončení programu neprovedete žádné kroky ovládání, spotřebič se automaticky přepne do režimu úspory energie. Displej a kontrolky po několika minutách zhasnou a bliká **start/pauza ►||**. Režim úspory energie se ukončí, když znovu provedete ovládání spotřebiče, např. otevřete a zavřete dvířka.
- Když delší dobu během režimu úspory energie neprovedete žádné kroky ovládání, spotřebič se automaticky vypne.

Instalace a připojení

Rozsah dodávky

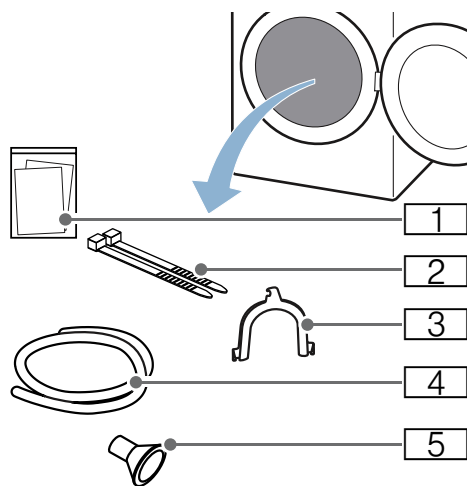

- 1 Průvodní dokumenty (např. návod k použití a instalaci)
- 2 Upevňovací materiál
- 3 Oblouk pro upevnění odtokové hadice
- 4 Odtoková hadice
- 5 Připojovací adaptér

1. Ze spotřebiče odstraňte veškerý obalový materiál a ochranné kryty.
2. Otevřete dvířka.
3. Vyjměte z bubnu veškeré příslušenství.

Nyní můžete spotřebič nainstalovat a připojit.

Pozor!

Nebezpečí věcných škod a poškození spotřebiče

Předměty, které nejsou určené pro provoz ve spotřebiči a které zůstanou v bubnu, mohou způsobit věcné škody a poškození spotřebiče. Odstraňte tyto předměty i veškeré příslušenství z bubnu.

Instalace spotřebiče

Varování

Nebezpečí ohrožení života!

Děti se mohou uzavřít uvnitř spotřebiče a dostat se do životu nebezpečné situace.

- Neumísťujte spotřebič za dveře, protože ty mohou blokovat dvířka spotřebiče nebo bránit jejich úplnému otevření.
- Dosáhne-li spotřebič konce své životnosti, vytáhněte síťovou zástrčku ze zásuvky, **než** oddělíte síťový kabel, a potom zničte zámek na dvířkách spotřebiče.

Varování

Nebezpečí exploze / požáru!

Je-li ve vzduchu kolem spotřebiče uhelný prach, může dojít k explozi. Dbejte na to, aby prostor kolem spotřebiče byl za jeho provozu čistý.

Varování

Nebezpečí požáru / věcných škod / poškození spotřebiče!

Spotřebič obsahuje R290, chladivo, které je ekologicky neškodné, ale hořlavé.

Oheň a zápalné zdroje udržujte z dosahu spotřebiče.



⚠ Varování**Nebezpečí poranění / věcných škod / poškození spotřebiče!**

- Při provozu může spotřebič vibrovat či se pohybovat, což může vést k poranění nebo věcným škodám. Umístěte spotřebič na čistou, rovnou, pevnou plochu a s použitím vodováhy jej vyrovnejte pomocí šroubovacích nožiček.
- Nesprávné umístění (uložení) tohoto spotřebiče na pračce může vést k poranění, věcným škodám a/nebo poškození spotřebiče. Má-li být tento spotřebič umístěn na pračce, musí mít tato pračka minimálně stejnou hloubku a šířku jako spotřebič a musí být na místě zajištěna případnou vhodnou spojovací sadou. → *Strana 15* Spotřebič MUSÍ být touto spojovací sadou zajištěn. Jiný způsob ukládání spotřebiče na jiná zařízení je zakázán.
- Uchopíte-li spotřebič za vyčnívající části (např. dvířka spotřebiče) při zvedání nebo posouvání, mohou se tyto části ulomit a způsobit poranění. Při posouvání spotřebiče neuchopujte spotřebič za žádné vyčnívající části.

⚠ Varování**Nebezpečí zranění!**

- Spotřebič je velmi těžký. Jeho zvedání může způsobit poranění. Nezvedejte spotřebič sami.
- Spotřebič má ostré hrany, o které si můžete pořezat ruce. Neuchopujte spotřebič za ostré hrany. Při jeho zvedání používejte ochranné rukavice.

Pozor!**Věcné škody / poškození spotřebiče**

Pokud se spotřebič přehřívá, nemusí řádně fungovat nebo může dojít k věcným škodám či poškození spotřebiče.

Dbejte na to, aby vzduchový vstup spotřebiče nebyl za provozu nikdy blokován a aby prostor kolem spotřebiče byl přiměřeně větrán.

Spotřebič nainstalujte následujícím způsobem:

1. Spotřebič umístěte na suchou, rovnou a pevnou plochu.
2. Pomocí vodováhy zkontrolujte vyrovnaní spotřebiče.

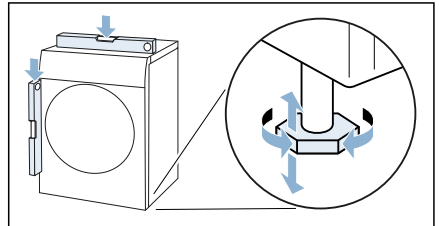

3. V případě potřeby spotřebič znovu vyrovnejte otáčením nožiček. Nyní můžete spotřebič připojit.

Upozornění

- Všechny nožičky spotřebiče musí pevně stát na podlaze.
- V případě nesprávně vyrovnaného spotřebiče se mohou vyskytovat různé zvuky, vibrace a házení bubnu a ze spotřebiče může vytékat zbytková voda.

Připojení spotřebiče

Varování

Nebezpečí úrazu elektrickým proudem / požáru / věcných škod / poškození spotřebiče!

Není-li spotřebič řádně nainstalován, může to vést k nebezpečné situaci. Zajistěte následující:

- Sítové napětí ve vaší zásuvce musí odpovídat napětí uvedenému na spotřebiči (výrobní štítek). Na výrobním štítku je uvedeno zatížení při připojení a požadovaná pojistková ochrana.
- Spotřebič smí být zapojen na střídavý proud pouze při předpisově nainstalované zásuvce s ochranným kontaktem. Zásuvka musí být vždy volně přístupná.
- Sítová zástrčka a zásuvka s ochranným kontaktem si odpovídají a uzemnění musí být řádně nainstalováno.
- Průřez kabelu je dostatečně velký.
- Sítová zástrčka musí být vždy volně přístupná. Pokud to není možné, z důvodu dodržení příslušných bezpečnostních předpisů musí být do trvalé instalace zabudován spínač (2 pólový spínač) v souladu s předpisy pro elektrickou instalaci.
- Při použití jističe zbytkového proudu používejte pouze zařízení s tímto označením: . Jedině toto označení zaručuje, že jsou splněny všechny příslušné předpisy.

Varování

Nebezpečí úrazu elektrickým proudem / požáru / věcných škod / poškození spotřebiče!

Je-li síťový kabel spotřebiče upraven či poškozen, může dojít k úrazu elektrickým proudem, zkratu nebo požáru při přehřátí.

Síťový kabel nesmí být zamotaný, přiskřípnutý nebo upravovaný a nesmí být v kontaktu s tepelnými zdroji.

Varování

Nebezpečí požáru / věcných škod / poškození spotřebiče!

Použití prodlužovacích šňůr nebo elektrických linek může způsobit požár v důsledku přehřátí či zkratu.

Připojte spotřebič přímo k uzemněné zásuvce, která byla řádně instalovaná. Nepoužívejte prodlužovací šňůry, elektrické linky nebo vícecestné konektory.

Varování

Nebezpečí zranění!

Nejsou-li hadice a síťové kabely správně vedeny, může vznikat nebezpečí zakopnutí s následkem poranění. Hadice a kabely ved'te tak, aby nepředstavovaly nebezpečí zakopnutí.

Spotřebič připojte následujícím způsobem:

1. Připojte odtokovou hadici.
→ *Strana 33*

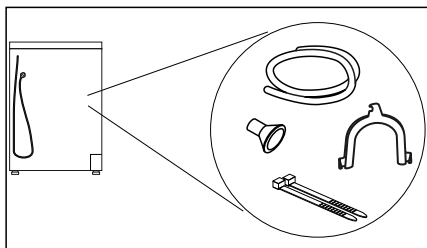

2. Síťovou zástrčku spotřebiče zapojte do určené zásuvky.
3. Zkontrolujte, zda je zástrčka řádně zapojená.

Spotřebič je nyní připravený k provozu.

Pozor!

Nebezpečí věcných škod a poškození spotřebiče

Spotřebič obsahuje chladivo a může dojít k jeho poškození, pokud bude uveden do provozu hned po přepravě. Spotřebič nechte před uvedením do provozu dvě hodiny stát.

Upozornění: V případě pochybností nechte spotřebič připojit kvalifikovaným odborníkem.

Před prvním použitím

Než zapnete spotřebič:

Zkontrolujte, zda spotřebič nemá viditelné poškození. Nespouštějte spotřebič, je-li poškozený. V případě jakýchkoli problémů se obraťte na našeho odborného prodejce nebo zákaznický servis.

Upozornění: Po správné instalaci a připojení je spotřebič připravený k provozu. Nejsou nutná žádná další opatření.

Volitelné příslušenství

Volitelné příslušenství si můžete objednat* u zákaznického servisu:

- **Koš na sušení vlny:**
Vlněné textilie, sportovní obuv a plyšová zvířátka sušte nebo větrejte v koši na sušení vlny.
– Objednací číslo: **WZ20600**.
- **Podstavec:**
Sušičku můžete pomocí podstavce zvednout výše pro snadnější manipulaci s prádlem. Prádlo můžete přemísťovat ve výsuvném koši na prádlo, který je integrovaný v podstavci.
– Objednací číslo: **WZ20500**.
- **Souprava pro spojení pračky a sušičky:**
Pro úsporu místa lze sušičku umístit na vhodnou pračku stejné hloubky a šířky. Sušičku bezpodmínečně upevněte na pračku pomocí této spojovací soupravy.
– Objednací číslo spojovací soupravy s výsuvnou pracovní deskou: **WZ20400**.
– Objednací číslo spojovací soupravy bez výsuvné pracovní desky: **WZ11410**.

* v závislosti na vybavení spotřebiče

Nastavení spotřebiče

Dětská pojistka

Aktivací dětské pojistky zabráníte neúmyslné manipulaci s ovládacím panelem.

Aktivace / deaktivace dětské pojistky:

- Držte 3 sekundy stisknuté **dětská pojistka 3 s** .

Upozornění: Dětská pojistka zůstává aktivní i po vypnutí spotřebiče. Abyste mohli po zapnutí manipulovat s ovládacím panelem, musíte deaktivovat dětskou pojistku.

Aktivace režimu nastavení

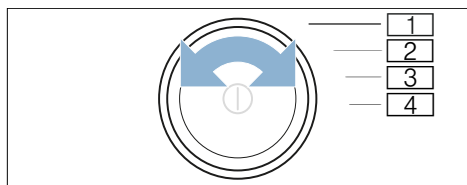

Pro provedení následujících nastavení musíte nejprve aktivovat režim nastavení. Přitom platí následující přiřazení poloh voliče programů:

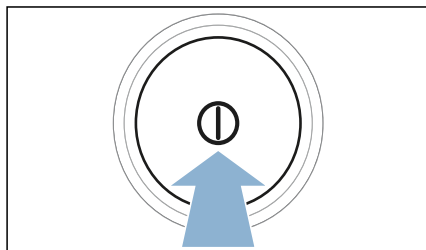

- 1 Aktivace **režimu nastavení**
- 2 Aktivace **režimu nastavení** a hlasitosti **upozornujících signálů**
- 3 Hlasitost **signálů tlačítek**
- 4 **Automatické vypnutí**

1. Zapněte spotřebič.



2. Volič programů otočte do polohy 1.
3. Stiskněte **přízpusobení sušení**  a zároveň otočte volič programů do polohy 2.
4. Uvolněte **přízpusobení sušení** . Režim nastavení je aktivovaný.

Změna hlasitosti signálů

Sílu akustického signálu pro upozorňující signály (např. po skončení programu) a signály tlačítek můžete změnit pomocí následujících poloh otočného voliče:

- 2: hlasitost upozorňujících signálů
 - 3: hlasitost signálů tlačítek
1. Aktivujte režim nastavení.
 2. Volič programů otočte do požadované polohy.
 3. Pomocí **odloženého startu**  + nebo – nastavte požadovanou hlasitost (0 = vyp. až 4 = velmi hlasitý).

Aktivace / deaktivace automatického vypnutí spotřebiče

Pokud delší dobu neprovedete žádné kroky ovládání, může se spotřebič z důvodu úspory energie před pozdějším spuštěním programu a po skončení programu automaticky vypnout. Stisknutím tlačítka ① ho lze kdykoli znovu zapnout.

Automatické vypnutí spotřebiče můžete aktivovat nebo deaktivovat následujícím způsobem:

1. Aktivujte režim nastavení.
2. Volič programů otočte do polohy 4.
3. Pomocí **odloženého startu** ① + nebo – aktivujte (on) nebo deaktivujte (off) automatické vypnutí spotřebiče.





Ukončení režimu nastavení

Po provedení všech nastavení stiskněte ① pro vypnutí spotřebiče. Zvolená nastavení se uloží a budou účinná po příštím zapnutí.

Nejdůležitější ve zkratce

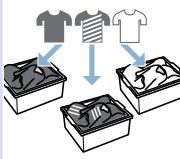
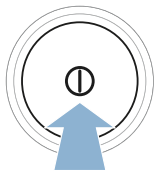
Upozornění:

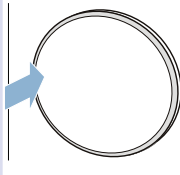
Spotřebič musí být odborně nainstalovaný a připojený. → *Strana 12*

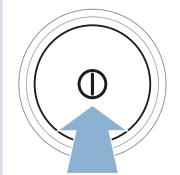
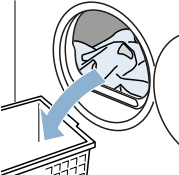
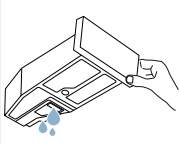
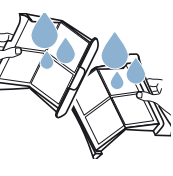
1	Před spuštěním programu:			
		Roztřídíte prádlo.	Zapnete spotřebič.	Zvolíte program.
2				
	Otevřete dvířka a vložte prádlo.	Zavřete dvířka.	V případě potřeby: Změňte nastavení programu.	Spusťte program.
3	Po skončení programu:			
		Vyněte spotřebič.	Otevřete dvířka a vyjměte prádlo.	Vyprázdněte zásobník na zkondenzovanou vodu.
4				
	Vyčistěte filtr na vlákna.			

Seznámení se se spotřebičem

Sušička

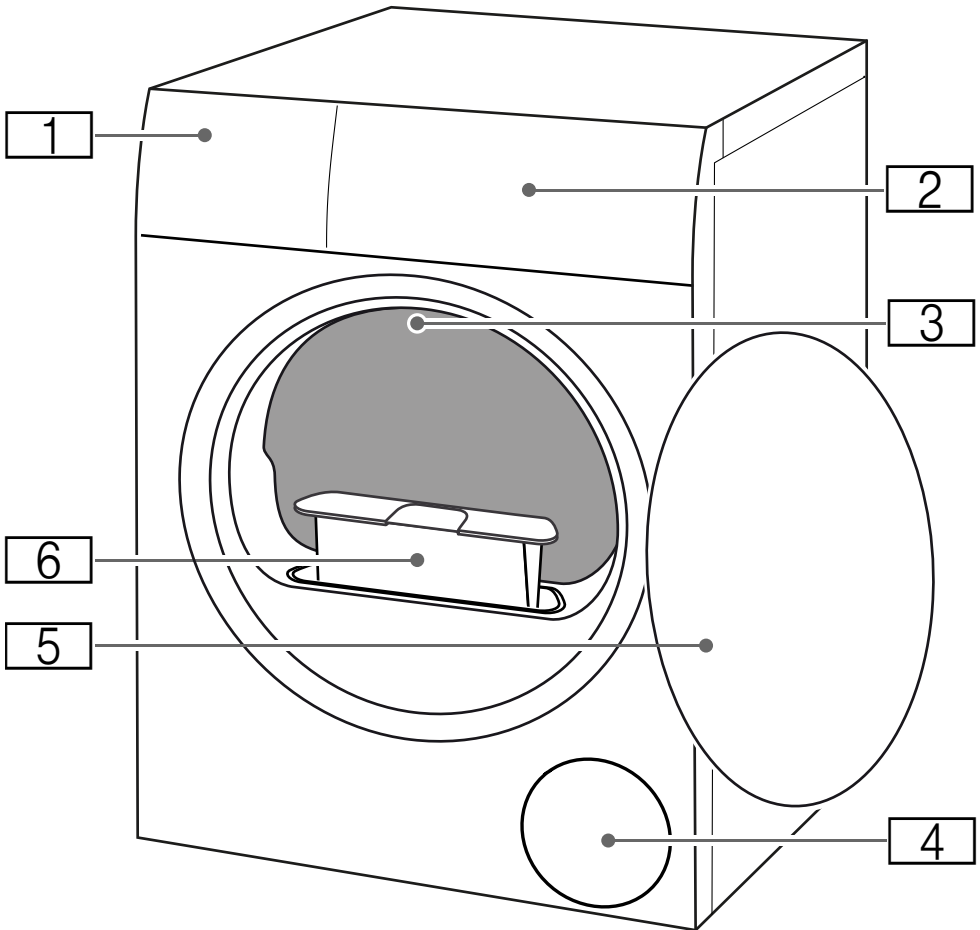

- 1** Zásobník na zkondenzovanou vodu
- 2** Ovládací panel
- 3** Vnitřní osvětlení bubnu (v závislosti na vybavení spotřebiče)
- 4** Větrací mřížka
- 5** Dvířka sušičky
- 6** Filtr na vlákna



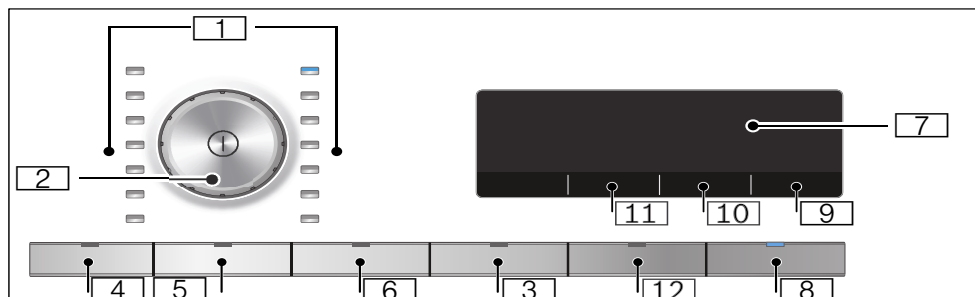













Ovládací panel











- 1** programy → *Strana 2*
- 2** volič programů
 - Stisknutí: zapnutí/vypnutí spotřebiče
 - Otáčení: nastavení programu
- 3** dětská pojistka
proti neúmyslné změně nastavených funkcí.
Pro aktivaci/deaktivaci → *Strana 16*
- 4** snadné žehlení 60 min
- 5** snadné žehlení 120 min
- 6** šetrné sušení
- 7** displej
Zobrazení nastavení a informací
- 8** ►|| pro:
 - spuštění programu,
 - přerušení programu, např. přidání prádla,
 - zrušení programu.
- 9** odložený start
- 10** přizpůsobení sušení
- 11** doba sušení
- 12** akustický signál







Displej



















-  **vyprázdněte** zásobník na zkondenzovanou vodu
-  **odstraňte** vlákna
-  automaticky se čistí
-  **výměník tepla**
- Postup programu** pro:
-  sušení
-  suché k žehlení
-  suché do skříně
-  snadné žehlené
-  pauza
-  - P -
-  - 0 -
-  **Výsledky sušení** pro:
-  suché k žehlení
-  suché do skříně
-  extra suché do skříně
-  zvolené **přízpůsobení sušení**
-  zvolený **časový program**
- 1:27** **předpokládaná doba trvání programu** v hodinách a minutách
- 3 h** **posunutí programu** v hodinách při zvolení doby skončení







Přehled programů

Program	Maximální naplnění
Název programu Krátký popis programu, příp. pro které textilie je vhodný.	Maximální množství prádla vztahující se k hmotnosti suchých textilií
 bavlna  Odolné textilie, textilie z bavlny nebo lnu s možností vyvářky.	8 kg
nemačkové prádlo  Textilie ze syntetických vláken nebo směsových tkanin.	3,5 kg
mix  Směs bavlněných a syntetických textilií.	3 kg
spodní prádlo  Choulostivé prací spodní prádlo, např. z krajky, lycry, saténu nebo směsových tkanin.	1 kg
vlna krátký  Vlna nebo textilie s podílem vlny vhodné pro praní v pračce.	0,5 kg
Upozornění <ul style="list-style-type: none"> ■ Textilie budou nadýchanější, ale nikoli suché. ■ Po skončení programu textilie vyjměte a nechte je uschnout. 	
čas. program studený  Časový program pro všechny textilie kromě vlny a hedvábí. Pro osvěžení nebo vyvětrání málo nošeného prádla.	3 kg
Upozornění: Dobu trvání programu můžete přizpůsobit. → "Nastavení programu" na straně 24	
čas. program teplý  Časový program pro všechny druhy textilu kromě hedvábí. Vhodný pro předsušené nebo mírně vlhké prádlo a pro dosušení vícevrstvého, silného prádla.	3 kg
Upozornění <ul style="list-style-type: none"> ■ Vlnu, sportovní obuv a plyšová zvířátka sušte výhradně v koši na sušení vlny. ■ Při časovém programu není automaticky rozpoznána zbývající vlhkost prádla. Pokud je prádlo po sušení ještě příliš vlhké, nechte zopakovat program a v případě potřeby prodlužte dobu trvání programu. → "Nastavení programu" na straně 24 	Max. naplnění pro sušení vlny / plyšových zvířátek v koši: 1 náplň koše Max. naplnění pro sušení obuvi v koši: 1 pár

košile/halenky 	1,5 kg
Košile/halenky z bavlny, lnu, syntetických vláken nebo směsových tkanin.	
Upozornění: Po sušení prádlo vyžehlete nebo pověste. Zbývající vlhkost se rovnoměrně rozloží.	
přikrývky/deky 	2,5 kg
Textilie, polštáře, prošívané přikrývky nebo deky plněné syntetickými vlákny.	
Upozornění: Velké kusy sušte jednotlivě. Řiďte se štítky pro údržbu.	
polštáře 	1 polštář
Polštáře plněné peřím nebo syntetickými vlákny.	
Upozornění: Po skončení programu natřepte peřiny, aby se náplň rovnoměrně rozložila a uvolnila se vlhká místa. Příp. znovu spusťte program.	
outdoor 	1 kus
Oblečení odolné proti vlivům počasí a outdoorové oblečení s membránovým povrchem a hydrofobní textilie.	
ručníky 	6 kg
Odolné ručníky a župany z bavlny.	
super 40' 	2 kg
Směs syntetických textilií a textilií z lehké bavlny.	
hygiena 	4 kg
Odolné textilie.	
Upozornění: Program dosahuje vyšších teplot. Mimořádně vhodný při zvýšených hygienických nárocích.	

P+ Nastavení programu

Tlačítka	Ukazatele	Vysvětlení a upozornění
Upozornění: U všech programů nelze použít všechna tlačítka a jejich funkce.		
 výsledek sušení		Podle požadovaného stupně usušení nastavte výsledek sušení. Pokud jste nastavili výsledek sušení, zůstane pro zvolený program uložený i po vypnutí spotřebiče. Výjimka: Nastavení nezůstávají uložena u bavlny.
extra suché do skříně		Vícevrstvé silné prádlo, které špatně schne.
suché do skříně		Normální jednovrstvé prádlo.
suché k žehlení		Normální jednovrstvé prádlo, které má být po sušení vlhké a ve stavu vhodném k žehlení nebo pověšení.
přizpůsobit sušení 	  	<p>Pokud se vám zdá prádlo po sušení příliš vlhké, můžete u příslušného výsledku sušení přizpůsobit sušení a zvýšit ho ve stupních  až . Prodlouží se tím doba programu při stejné teplotě.</p> <p>Pokud jste pro některý program přizpobili sušení, nastavení zůstane pro tento program uloženo i po vypnutí spotřebiče.</p>
odložený start 	1-24	<p>Před spuštěním programu můžete v krocích po jedné hodině (h = hodina) až maximálně 24 h předvolit konec programu (odložený start):</p> <ol style="list-style-type: none"> Zvolte program. Zobrazí se doba trvání zvoleného programu, např. 1:45 (hodiny:minuty). Opakovaně stiskněte odložený start , dokud se nezobrazí požadovaný počet hodin. Upozornění: Pomocí odložený start  + se hodnoty nastavení zvyšují a pomocí odložený start  - se snižují. Stiskněte start/pauza . Časová předvolba je aktivovaná. Před spuštěním programu se na displeji zobrazí zvolený počet hodin, např. 8, a začne se odpočítávat až do spuštění sušícího programu. Potom se zobrazí doba trvání programu. <p>Upozornění: Doba trvání programu je zahrnutá v době skončení.</p>
	např.  0:40	Dobu sušení u časových programů lze prodloužit v krocích po 10 minutách maximálně na 3 hodiny a 30 minut.

snadné žehlení 60'  snadné žehlení 120' 	<p>Aby nedošlo k pomačkání, pohybuje buben v pravidelných intervalech po sušení prádlem. Automatickou funkci snadné žehlení po každém programu můžete prodloužit o 60 minut (pomocí tlačítka snadné žehlení 60' ) nebo o 120 minut (pomocí tlačítka snadné žehlení 120' ).</p>
šetrné sušení 	<p>Snížená teplota pro choulostivé textilie, např. polyakryl nebo elastan, může se prodloužit dobu sušení.</p>
signál 	<p>Pomocí signálu  můžete nastavit, zdá má po skončení programu zaznít akustický signál. Pokud zvolíte toto nastavení, rozsvítí se ukazatel tlačítka a aktivuje se akustický signál.</p>



Prádlo

Příprava prádla

Varování

Nebezpečí výbuchu / požáru!

Některé předměty se mohou při sušení vznítit, nebo dokonce způsobit požár či explozi spotřebiče.

Z kapes částí prádla odstraňte zapalovače nebo zápalky.

Pozor!

Nebezpečí poškození bubnu a textilií

Pokud v kapsách textilu necháte nějaké předměty, může při provozu dojít k poškození bubnu a textilií. Z kapes textilií odstraňte všechny předměty, jako např. kovové předměty.

Následujícím způsobem připravte prádlo:

- Látkové pásky, vázačky u zástěr atd. zavažte nebo použijte pytlík na praní prádla.
- Zapněte zipy, háčky, poutka a knoflíky. Velké kusy prádla, jako např. povlaky, zapněte.
- Velmi malé kusy, např. dětské ponožky, sušte vždy společně s velkými kusy prádla, např. ručníky.
- Pro jednotlivé kusy prádla používejte časový program.
- Upletové textilie, např. trička, trikotové prádlo, se při prvním sušení často srazí. Použijte šetrný program.

- Prádlo se snadnou údržbou nepřesušujte. Došlo by ke zvýšenému pomačkání prádla.
- Některé prací a ošetřovací prostředky, např. škrob na prádlo nebo aviváž, obsahují částičky, které se mohou usazovat na senzoru vlhkosti. To může ovlivňovat funkci senzoru a tím také výsledek sušení.

Upozornění

- Při praní prádla, které chcete sušit v sušičce dávkuje prací a ošetřovací prostředky podle údajů výrobce.
- Senzor vlhkosti pravidelně čistěte → *Strana 36.*

Třídění prádla

Upozornění: Prádlo vkládejte do spotřebiče po jednotlivých kusech. Pro dosažení dobrého výsledku sušení dbejte na to, aby nebylo prádlo zamotané do sebe.

Pozor!

Nebezpečí poškození sušičky nebo textilií

Prádlo, které není vhodné pro sušení v sušičce, se může při sušení poškodit nebo může dojít k poškození spotřebiče. Prádlo před sušením roztrďte podle údajů na visačkách:

- vhodné pro sušení v sušičce
- sušení s normální teplotou
- sušení s nízkou teplotou
- nesušit v sušičce

Při třídění sušeného prádla dodržujte také následující:

- Sušte společně jen prádlo ze stejného druhu tkaniny a se stejnou strukturou, abyste dosáhli stejného výsledku sušení.
Pokud společně sušíte slabé, silné nebo vícevrstvé textilie, budou různě suché.
- Řiďte se podle popisu textilu u sušicích programů.
→ "Přehled programů" na straně 22

Upozornění: Pokud se vám zdá prádlo po sušení příliš vlhké, můžete pro dosušení zvolit časový program.

Pozor!

Nebezpečí poškození sušičky nebo textilií

V sušičce **nesušte** následující textilie:

- Prádlo znečištěné rozpouštědly, voskem nebo tukem.
- Nevyprané prádlo.
- Neprodyšné textilie, např. pogumované prádlo.
- Jemné textilie, např. hedvábí, záclony z umělých vláken.



Obsluha spotřebiče

Vložení prádla a zapnutí sušičky

Upozornění: Spotřebič musí být odborně nainstalovaný a připojený.
→ Strana 12

1. Připravte a roztrďte prádlo.
2. Pro zapnutí spotřebiče stiskněte 

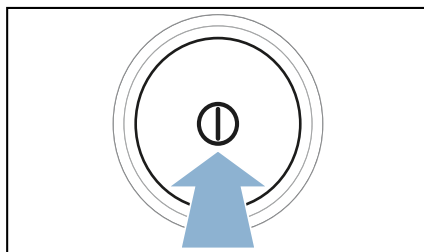

3. Otevřete dvířka.
Zkontrolujte, zda je bubna úplně prázdná. Příp. ho vyprázdněte.

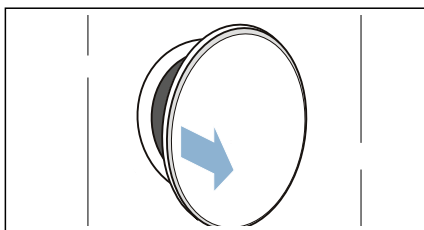

4. Rozložené prádlo vložte do bubny.

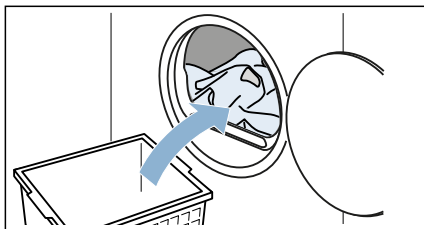

5. Zavřete dvířka.

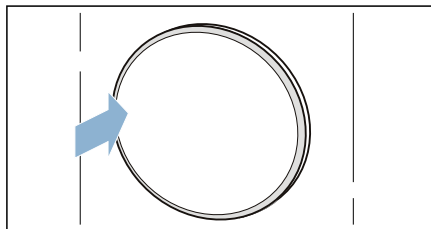

Pozor!

Nebezpečí poškození spotřebiče nebo textilií.

Nepřiskřípněte do dvířek prádlo.



Upozornění: Po otevření, zavření a spuštění programu se v bubnu spotřebiče rozsvítí osvětlení. Vnitřní osvětlení bubnu zhasne automaticky.

Nastavení programu

Upozornění: Pokud jste aktivovali dětskou pojistku, musíte ji nejprve deaktivovat, teprve potom můžete nastavit program. → *Strana 16*

1. Nastavte požadovaný program.

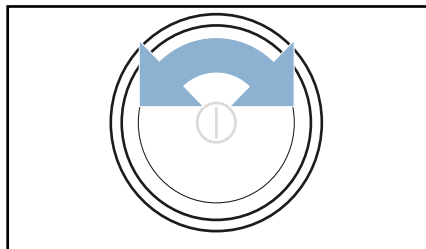

Na displeji se zobrazí nastavení programu.

2. V případě potřeby nastavení programu změňte.
→ *"Nastavení programu"*
na straně 24

Spuštění programu

Stiskněte **start/pauza** ►II.

Upozornění: Pokud chcete program zabezpečit proti neúmyslné změně nastavení, aktivujte dětskou pojistku.
→ *Strana 16*

Průběh programu

Stav programu se zobrazí na displeji.

Upozornění: Po zvolení programu se zobrazí předpokládaná doba sušení při maximálním naplnění. Při sušení zjišťuje senzor vlhkosti zbývající vlhkost prádla. V závislosti na vlhkosti se během provozu automaticky přizpůsobuje doba trvání programu a ukazatel zbývající doby (kromě časových programů).

Změna programu nebo přidání prádla

Během sušení můžete kdykoli vyjmout nebo přidat prádlo a změnit nebo přizpůsobit program.

1. Otevřete dvířka a pro pozastavení stiskněte **start/pauza ►||**.
2. Přidejte nebo vyjměte prádlo.
3. Pokud si to přejete, zvolte jiný program nebo jiné nastavení programu.
→ "Přehled programů" na straně 22
→ "Nastavení programu" na straně 24
4. Zavřete dvířka.
5. Stiskněte **start/pauza ►||**.

Upozornění: Doba trvání programu na displeji se aktualizuje podle množství a zbývající vlhkosti prádla. Zobrazené hodnoty se mohou po změně programu nebo množství prádla změnit.

Přerušení programu

Program lze kdykoli přerušit otevřením dvířek nebo stisknutím **start/pauza ►||**.

Pozor!

Nebezpečí požáru. Prádlo se může vznítit.

Pokud program zrušíte, musíte všechno prádlo vyndat a rozprostřít tak, aby mohlo vychladnout.

Konec programu

Na displeji se zobrazí - .

Vyjmutí prádla a vypnutí spotřebiče

1. Vyjměte prádlo.

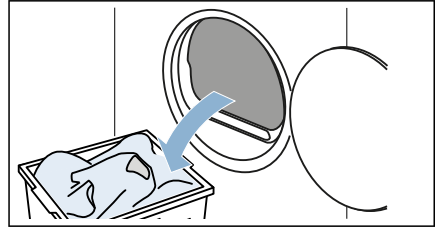

2. Pro vypnutí spotřebiče stiskněte .

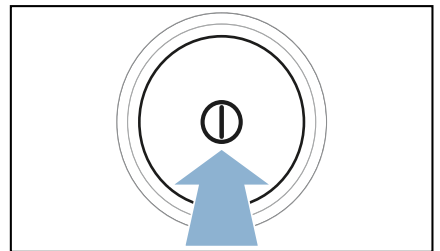

Vyprázdnění zásobníku na zkondenzovanou vodu

Při dodání se zkondenzovaná voda ze spotřebiče odvádí do zásobníku na zkondenzovanou vodu.

Volitelně můžete zkondenzovanou vodu odvádět pomocí odtokové hadice* do odpadu. Když zkondenzovanou vodu odvádíte do odpadu, nemusíte během sušení a po každém sušení vyprazdňovat zásobník na zkondenzovanou vodu.

1. Vodorovně vytáhněte zásobník na zkondenzovanou vodu.

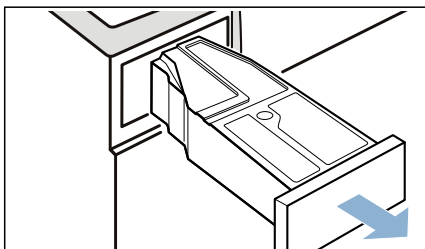

2. Vylijte zkondenzovanou vodu.

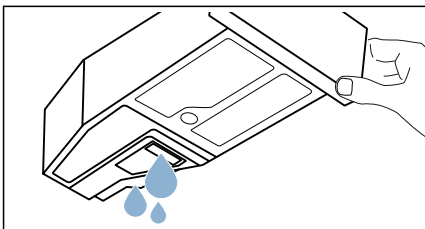

Pozor!

Nebezpečí poškození zdraví a věcných škod

Zkondenzovaná voda není pitná a může být znečištěná vlákny. Znečištěná zkondenzovaná voda může způsobit poškození zdraví a věcné škody. Nepijte ji ani ji nepoužívejte žádným jiným způsobem.

- * V závislosti na modelu je součástí dodávky

3. Zasuňte zásobník na zkondenzovanou vodu znovu do spotřebiče tak, až citelně zaskočí.

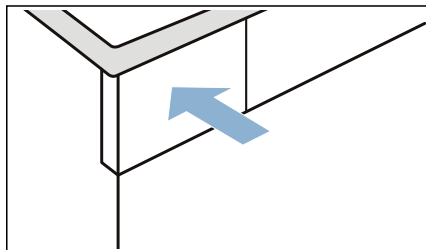

Upozornění: Filtr v zásobníku na zkondenzovanou vodu filtruje zkondenzovanou vodu, která se používá pro automatické čištění spotřebiče. Filtr se čistí vyprázdněním zkondenzované vody. Přesto filtr pravidelně kontrolujte, zda v něm nejsou usazené nečistoty, a případně je odstraňte.

→ "Čištění filtru v zásobníku na zkondenzovanou vodu" na straně 37

Odstranění vláken

Upozornění: Vlákna a vlasy z prádla se při sušení zachytávají ve filtru na vlákna. Ucpaný nebo znečištěný filtr na vlákna omezuje proudění vzduchu a spotřebič nemůže dosáhnout plného výkonu. Znečištěné filtry na vlákna zvyšují spotřebu proudu a prodlužují dobu sušení.

Po každém sušení vyčistěte filtr na vlákna:

1. Otevřete dvířka a odstraňte z nich všechna vlákna.
2. Vytáhněte dvoudílný filtr na vlákna.

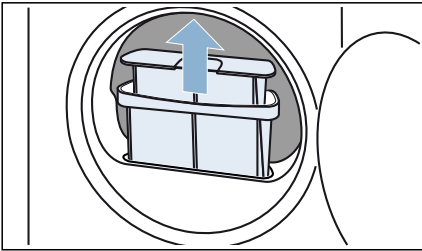

3. Odstraňte vlákna z prohlubně filtru na vlákna. Dbejte na to, aby žádná vlákna nespadla do otevřeného otvoru.

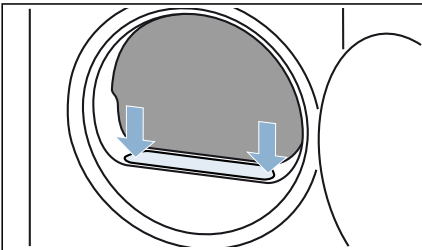

4. Vytáhněte ze sebe dvě části filtru na vlákna.

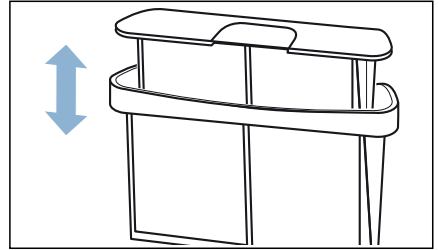

5. Oba filtry rozevřete.

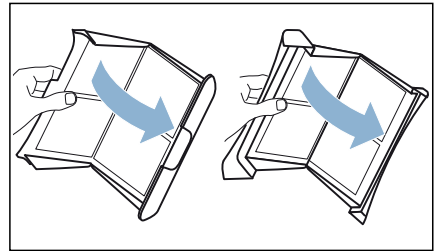

6. Odstraňte vlákna z obou filtrů.

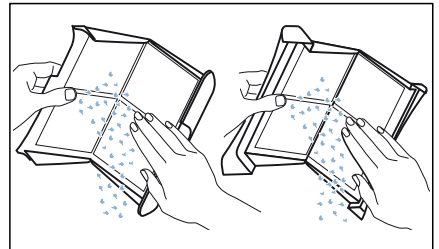

7. Pod tekoucí teplou vodou vypláchněte vlákna.

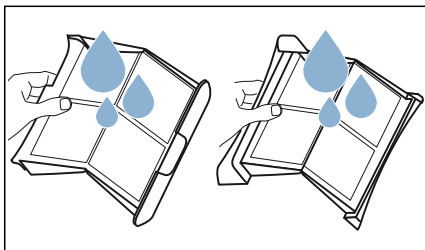

8. Filtry na vlákna osušte, přiklopte a nasadte je zpět.

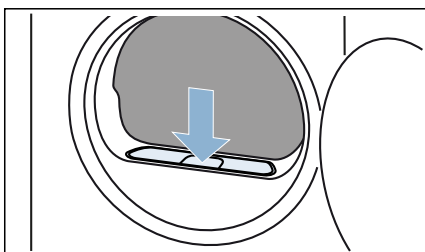

Pozor!

Věcné škody / poškození spotřebiče

Provozujete-li spotřebič bez vzduchového filtru (např. filtru na chmýří, zásobníku na prach, v závislosti na konkrétním spotřebiči), nebo je-li vzduchový filtr neúplný či vadný, může dojít k poškození spotřebiče. Neprovozujte spotřebič bez vzduchového filtru nebo s vadným či neúplným filtrem.



Odtok zkondenzované vody

Během sušení vzniká ve spotřebiči zkondenzovaná voda.

Spotřebič používejte s připojenou odtokovou hadicí.

Pokud nepoužijete odtokovou hadici, zkondenzovaná voda ze spotřebiče teče do zásobníku na zkondenzovanou vodu. V tom případě musíte zásobník na zkondenzovanou vodu vyprázdnit po každém sušení a navíc i tehdy, pokud se během sušení předčasně naplní.

Odtokovou hadici připojte následujícím způsobem:

1. Vyměňte z bubnu příslušenství.

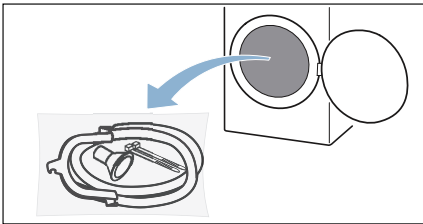

2. Vyndejte ze sáčku všechny díly.

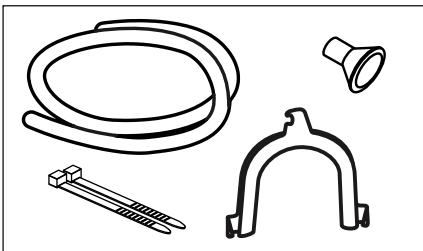

3. Odpojte hadici na zkondenzovanou vodu od hrdla.

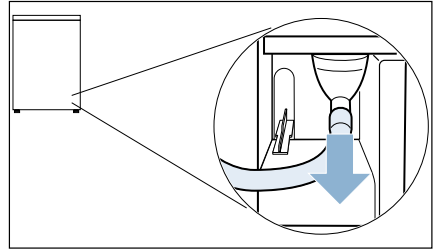

Upozornění: Při dodání spotřebiče je hadice na zkondenzovanou vodu připojená k hrdlu.

4. Hadici na zkondenzovanou vodu umístěte do úložné polohy.

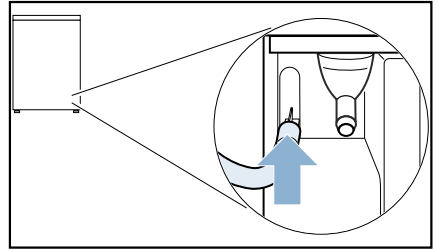

5. Vezměte odtokovou hadici z příslušenství a upevněte ji na volné hrdlo a zasuňte ji až nadoraz.

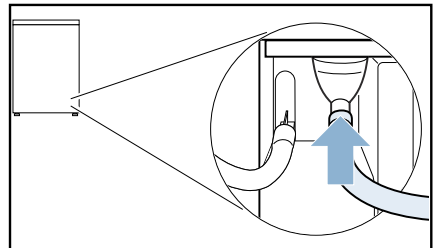

6. Pomocí zbývajících příslušenství upevníte druhou stranu odtokové hadice v závislosti na konkrétní situaci připojení.

Umyvadlo:

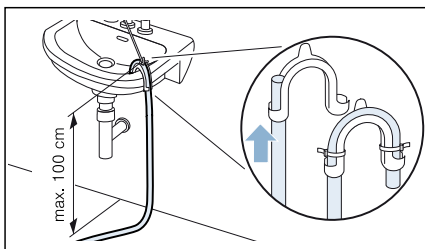

Sifon:

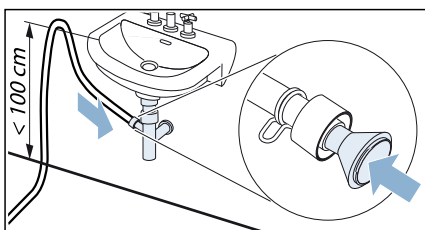

Místo připojení se musí zajistit hadicovou sponou (rozsah upnutí 12–22 mm, specializovaná prodejna).

Odtok v podlaze:

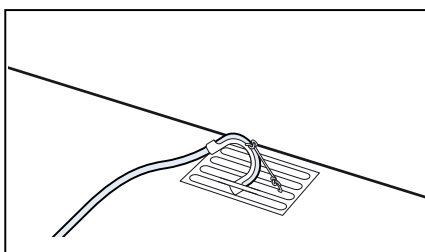

Pozor!

Nebezpečí vzniku škod v důsledku netěsnosti nebo vytékající vody.

Zajistěte odtokovou hadici proti vyklouznutí. Odtokovou hadici nezalamujte. Dodržujte výškový rozdíl mezi plochou pro instalaci a odtokem max. 100 cm.

Pozor!

Může dojít k nasátí nahromaděné vody zpět do spotřebiče, což může způsobit poškození.

Zkontrolujte, zda voda dostatečně rychle odtéká. Odtok nesmí být uzavřený nebo ucpaný.

7. Vodorovně vytáhněte zásobník na zkondenzovanou vodu a vylijte ji.

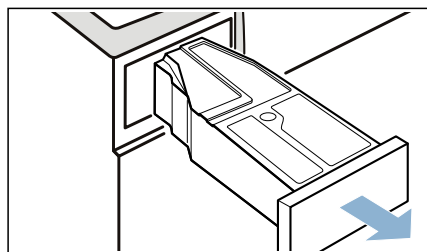

8. Obaře zásobník na zkondenzovanou vodu o 180° a na spodní straně odstraňte nasazenou zátku.

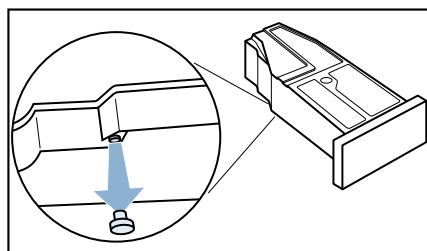

9. Zásobník na zkondenzovanou vodu znovu obraťte o 180° a nasadíte zátku do prohlubně na horní straně zásobníku na zkondenzovanou vodu.

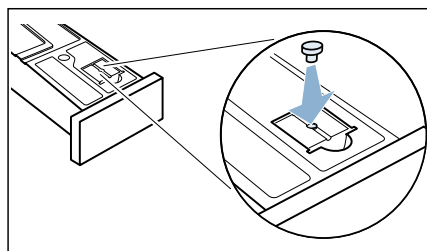

10. Vytáhněte filtr z držáku.

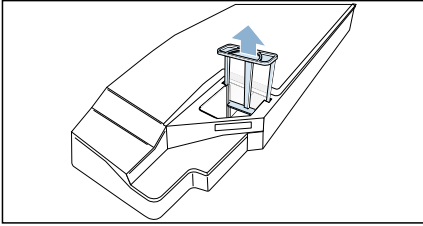

11. Nasadte filtr do prohlubně v zásobníku na zkondenzovanou vodu.

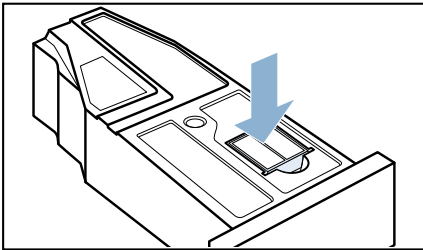

12. Zasuňte zásobník na zkondenzovanou vodu tak, až zaskočí.

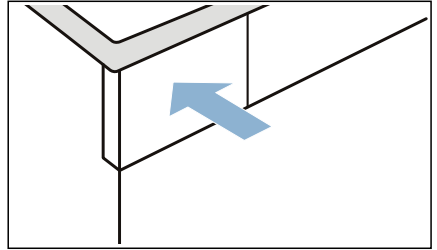

Zkondenzovaná voda se nyní bude odvádět odtokovou hadicí do odtoku nebo do umyvadla.

Upozornění: Pokud chcete zkondenzovanou vodu znovu odvádět do zásobníku na zkondenzovanou vodu, proveďte kroky v opačném pořadí.

Pozor!
Nebezpečí věcných škod a poškození spotřebiče

Pokud odvádíte zkondenzovanou vodu do zásobníku na zkondenzovanou vodu, může z hrdla vytékat kapalina a způsobit věcné škody. Před zahájením provozu spotřebiče upevněte na hrdlo hadici na zkondenzovanou vodu.

Čištění a údržba

Čištění spotřebiče

Varování

Nebezpečí ohrožení života!

Spotřebič je napájen elektrickým proudem. Hrozí úraz elektrickým proudem při dotyku součástí pod napětím. Proto dodržujte tato opatření:

- Vypněte spotřebič. Odpojte spotřebič od napájení (vytáhněte síťovou zástrčku).
- Nikdy se nedotýkejte síťové zástrčky mokřkýma rukama.
- Při vytahování síťové zástrčky ze zásuvky vždy držte samotnou zástrčku a nikdy síťový kabel, jinak může dojít k poškození síťového kabelu.
- Neprovádějte žádné technické úpravy spotřebiče nebo jeho funkcí.
- Opravy a jiné práce na spotřebiči musí provádět pouze zákaznický servis nebo elektrikář. Totéž platí pro výměnu síťového kabelu (v případě potřeby).
- Náhradní síťové kabely lze objednávat u zákaznického servisu.

Varování

Nebezpečí otravy!

Čistící prostředky, které obsahují rozpouštědla, mohou uvolňovat jedovaté výpary. Nepoužívejte čistící prostředky, které obsahují rozpouštědla.

Varování

Nebezpečí úrazu elektrickým proudem / věcných škod / poškození spotřebiče!

Pronikne-li do spotřebiče voda, může dojít ke zkratu.

Pro čištění spotřebiče nepoužívejte tlakový nebo parní čistič, hadici ani stříkáčací pistoli.

Pozor!

Věcné škody / poškození spotřebiče

Čistící prostředky a přípravky pro předběžnou přípravu prádla (např. odstraňovač skvrn, spreje pro předeprání) mohou způsobit poškození, pokud se dostanou do styku s povrchem spotřebiče. Proto přijměte tato opatření:

- Nedovolte těmto přípravkům přijít do styku s plochami spotřebiče.
- Spotřebič čistěte pouze vodou a měkkým, vlhkým hadrem.
- Jakékoli čistící prostředky, spreje nebo zbytky jiných látek okamžitě odstraňte.

Čištění senzoru vlhkosti

Upozornění: Senzor vlhkosti měří stupeň vlhkosti prádla. Po dlouhé době používání se mohou usadit jemné zbytky vodního kamene nebo pracích a ošetřovacích prostředků. Tyto usazeniny se musí pravidelně odstraňovat, jinak může být negativně ovlivněn výsledek sušení.

1. Otevřete dvířka.

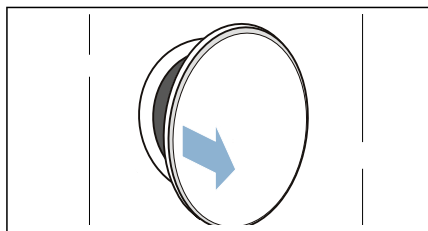

2. Senzor vlhkosti vyčistěte hrubou houbičkou.

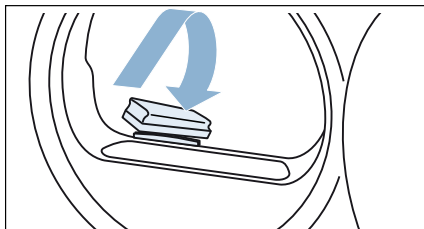

Pozor!
Nebezpečí poškození senzoru vlhkosti.

Senzor vlhkosti je z ušlechtilé oceli. Nečistěte ho abrazivními prostředky a drátěnkou.

Čištění filtru v zásobníku na zkondenzovanou vodu

Upozornění: Filtr v zásobníku na zkondenzovanou vodu slouží k čištění zkondenzované vody, která se používá pro automatické čištění tohoto spotřebiče.

1. Vodorovně vytáhněte zásobník na zkondenzovanou vodu.

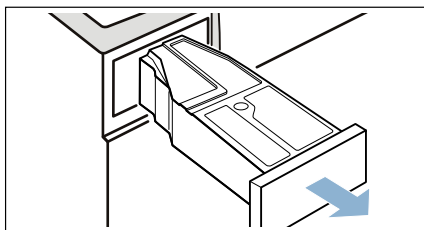

2. Vylijte zkondenzovanou vodu.
3. Vyjměte filtr.

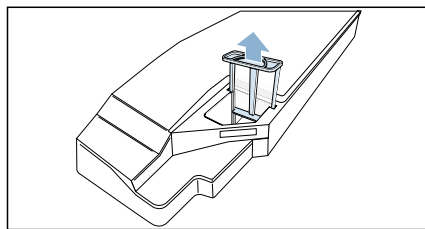

4. Vyčistěte filtr pod tekoucí teplou vodou nebo v myčce nádobí.
5. Filtr nasadte tak, aby citelně zaskočil.

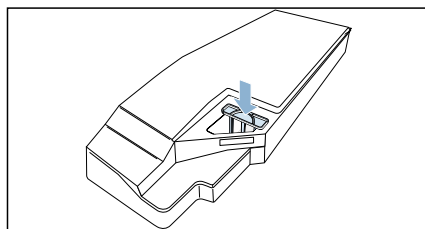

Pozor!



Bez filtru se mohou do spotřebiče dostat nečistoty a poškodit ho.

Spotřebič používejte pouze s nasazeným filtrem.

6. Nasadte zásobník na zkondenzovanou vodu tak, až citelně zaskočí.





Upozornění na displeji

Poruchy	Příčina/odstranění
Na displeji svítí symbol  a sušení se přerušilo.	<ul style="list-style-type: none"> ■ Vyprázdněte zásobník na zkondenzovanou vodu a nasadte ho. → <i>Strana 30</i>. Stiskněte start/pauza ►II. ■ Pokud je nainstalovaná volitelná odtoková hadice*, zkontrolujte, zda odtoková hadice: je správně připojená → <i>Strana 33</i>, není zalomená, není zablokovaná nebo ucpaná, např. usazeninami.
Na displeji svítí symbol  .	Vyčistěte filtr na vlákna . → <i>Strana 31</i> Stiskněte start/pauza .
Na displeji svítí symbol  .	Nejedná se o závadu. Automaticky se čistí výměník tepla. Během zobrazeného procesu nevytahujte zásobník na zkondenzovanou vodu.
Displej zhasl a bliká start/pauza ►II .	Nejedná se o závadu. Je aktivní režim úspory energie .
* V závislosti na vybavení spotřebiče nebo dostupném příslušenství	

Upozornění:

Nemůžete-li poruchu spotřebiče odstranit sami zapnutím a vypnutím sušičky, obraťte se na zákaznický servis. → *Strana 45*

? Co dělat v případě poruchy?

Poruchy	Příčina/odstranění
Spotřebič se nespustí.	Zkontrolujte síťovou zástrčku a pojistky.
Pomačkání.	<ul style="list-style-type: none"> ■ Překročené množství prádla nebo zvolený nesprávný program pro příslušný druh textilu. V tabulce s programy najdete všechny potřebné informace. → <i>Strana 22</i> ■ Prádlo vyjměte z bubnu hned po skončení sušení. Když zůstane ležet v bubnu, pomačká se.
Vytéká voda.	Spotřebič možná nestojí rovně. Vyrovnajte spotřebič. → <i>Strana 12</i>
Zobrazená doba trvání programu se mění během sušení.	Nejedná se o závadu. Sensor vlhkosti zjišťuje zbývající vlhkost prádla a přizpůsobí dobu trvání programu (kromě časových programů).
Prádlo není úplně suché nebo je ještě příliš vlhké.	<ul style="list-style-type: none"> ■ Horké prádlo se zdá být po skončení programu vlhčí, než ve skutečnosti je. Prádlo rozprostřete a nechte ho vychladnout. ■ Přizpůsobte sušení nebo zvýšte stupeň sušení. Prodlouží se tím doba sušení při stejné teplotě. ■ Zvolte časový program pro dosušení ještě vlhkého prádla. ■ Zvolte časový program pro menší množství prádla. ■ Nepřekračujte maximální množství prádla pro příslušný program. → <i>Strana 22</i> ■ Vyčistěte sensor vlhkosti v bubnu. Na senzoru může dojít k vytvoření jemné vrstvy vodního kamene nebo zbytků pracích a ošetřovacích prostředků a k ovlivnění jeho funkčnosti. → <i>Strana 36</i> ■ Sušení bylo přerušeno kvůli výpadku elektrického proudu, plnému zásobníku na zkondenzovanou vodu nebo překročení maximální doby sušení. <p>Upozornění: Řiďte se také radami pro prádlo → <i>Strana 26</i></p>
Program se nespustí.	<p>Zajistěte, aby</p> <ul style="list-style-type: none"> ■ byla zavřená dvířka, ■ bylo deaktivována dětská pojistka 3 s , ■ bylo stisknuté tlačítko start/pauza ▶ . <p>Upozornění: Pokud je nastavené odložené spuštění programu pomocí odloženého startu , spustí se program později.</p>
Příliš dlouhá doba sušení.	<ul style="list-style-type: none"> ■ Spotřebič může být znečištěný vlákny. To způsobuje delší dobu sušení. Odstraňte vlákna. → <i>Strana 31</i> ■ Pokud je větrací mřížka zastavěná nebo není volně přístupná, může se prodloužit doba sušení. Větrací mřížka musí zůstat volná. ■ Teplota prostředí nižší než 15 °C a vyšší než 30 °C může prodloužit dobu sušení. ■ Nedostatečná cirkulace vzduchu v místnosti může prodloužit dobu sušení. V místnosti dostatečně větrejte.
V místnosti stoupá vlhkost.	Dostatečně větrejte.
Sušicí program se přeruší.	Pokud se sušicí program přeruší kvůli výpadku proudu, spusťte program znovu nebo prádlo vyjměte a rozprostřete.

CZ Co dělat v případě poruchy?

Při sušení se ozývají neobvyklé zvuky.	Zvuky způsobuje automatické čištění výměníku tepla. Nepoukazují na nesprávnou funkci spotřebiče.
Spotřebič je na povrchu studený, i když suší.	Nejedná se o závadu. Spotřebič s tepelným čerpadlem suší efektivně při nízkých teplotách.
Zásobník na zkondenzovanou vodu obsahuje zbytkovou vodu, ačkoli je ke spotřebiči připojena odtoková hadice*.	Pokud je nainstalovaná volitelná odtoková hadice, zůstává na základě samočisticí funkce spotřebiče v zásobníku na zkondenzovanou vodu malé množství zbývající vody.

* V závislosti na vybavení spotřebiče nebo dostupném příslušenství

Upozornění:

Nemůžete-li poruchu spotřebiče odstranit sami zapnutím a vypnutím sušičky, obraťte se na zákaznický servis. → *Strana 45*



Přeprava spotřebiče

⚠ Varování

Nebezpečí poranění / věcných škod / poškození spotřebiče!

Uchopíte-li spotřebič za vyčnívající části (např. dvířka spotřebiče) při zvedání nebo posouvání, se mohou tyto části ulomit a způsobit poranění. Při posouvání spotřebiče neuchopujte spotřebič za žádné vyčnívající části.

⚠ Varování

Nebezpečí zranění!

- Spotřebič je velmi těžký. Jeho zvedání může způsobit poranění. Nezvedejte spotřebič sami.
- Spotřebič má ostré hrany, o které si můžete pořezat ruce. Neuchopujte spotřebič za ostré hrany. Při jeho zvedání používejte ochranné rukavice.

Příprava spotřebiče na přepravu:

1. Vodorovně vytáhněte zásobník na zkondenzovanou vodu a vylijte ji.

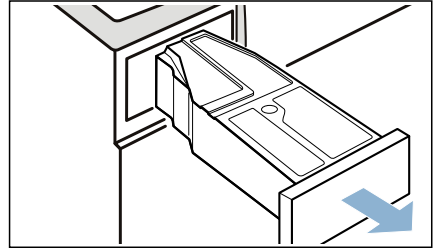

2. Zasuňte zásobník na zkondenzovanou vodu znovu do spotřebiče tak, až citelně zaskočí.

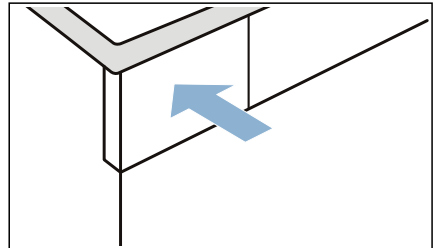

3. Pro zapnutí spotřebiče stiskněte **⓪**.

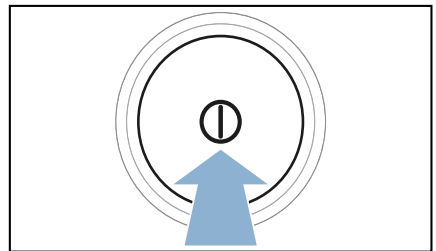

4. Zvolte libovolný program.

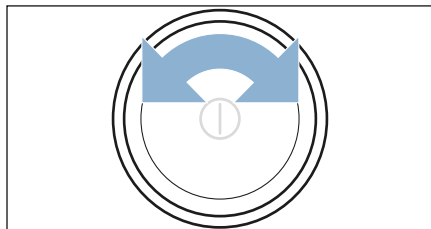

5. Stiskněte **start/pauza ▶||**.

6. Počkejte 5 minut.

Zkondenzováno voda se odčerpá.

7. Znovu vyprázdněte zásobník na zkondenzovanou vodu.

8. Pokud je nainstalovaná, vyndejte odtokovou hadici z umyvadla, sifonu nebo kanálku. → *Strana 33*

Pozor!

Zajistěte odtokovou hadici na spotřebiči proti vyklouznutí. Odtokovou hadici nezalamujte.

9. Vypněte spotřebič.

10. Odpojte síťovou zástrčku spotřebiče z elektrické sítě.

Spotřebič je nyní připravený k přepravě.

Pozor!

Nebezpečí věcných škod a poškození spotřebiče

Přes odčerpání se ve spotřebiči neustále nachází trocha zbytkové vody. Zbytková voda může vytéct a způsobit materiální škody.

Spotřebič proto přepravujte ve stojící poloze.



Údaje o spotřebě

Tabulka s hodnotami spotřeby

Program	Rychlost odstředování, se kterou bylo prádlo vyždímáno (v ot/min)	Doba trvání** (v min)		Spotřeba energie** (v kWh)	
bavlna		8 kg	4 kg	8 kg	4 kg
suché do skříně *	1 400	126	80	1,24	0,70
	1 000	148	94	1,46	0,82
	800	170	108	1,68	0,94
suché k žehlení *	1 400	98	62	0,98	0,55
	1 000	115	73	1,15	0,65
	800	132	84	1,32	0,74
nemačkávé prádlo 		3,5 kg		3,5 kg	
suché do skříně *	800	54		0,43	
	600	66		0,53	

* Nastavení programu pro testy podle platné normy EN 61121.

** Hodnoty se mohou lišit od uvedených hodnot v závislosti na druhu textilu, složení sušeného prádla, zbytkové vlhkosti textilu, způsobu sušení, množství prádla, podmínkách prostředí a aktivaci přídatných funkcí.

Nejefektivnější program pro bavlněné textilie

Následující „standardní program na bavlnu“ (označený) je vhodný pro sušení normálně mokrého bavlněného prádla a nejefektivnější ohledně kombinované spotřeby energie pro sušení mokrého bavlněného prádla.

Standardní programy pro bavlnu podle aktuálního nařízení EU 932/2012

Program + výsledek sušení	Naplnění (v kg)	Spotřeba energie (v kWh)	Čas trvání programu (v min)
bavlna + suché do skříně	8/4	1,46/0,82	148/94

Nastavení programu pro kontrolu a opatření energetickým štítkem podle směrnice 2010/30/EU.



Technické údaje

Rozměry:

85 × 60 × 60 mm

(výška × šířka × hloubka)

Hmotnost:

57 kg (v závislosti na modelu)

Připojení k elektrické síti:

Síťové napětí 220 - 240 V, 50 Hz

Jmenovitý proud 10 A

Jmenovitý výkon max. 1000 W

Maximální množství prádla:

8 kg

Spotřeba energie

ve vypnutém stavu: 0,10 W

Spotřeba energie

v nevypnutém stavu: 0,10 W

Vnitřní osvětlení bubnu*

Teplota prostředí:

5 - 35 °C



Likvidace



Obal a spotřebič ekologicky zlikvidujte.

Tento spotřebič je označen v souladu s evropskou směrnicí 2012/19/ES o starých elektrických a elektronických zařízeních (waste electrical and electronic equipment – WEEE). Tato směrnice stanoví jednotný evropský (EU) rámec pro zpětný odběr a recyklování použitých zařízení.

Pozor!

Nebezpečí požáru / nebezpečí otravy / věcné škody a poškození spotřebiče

Spotřebič obsahuje ekologická, ale hořlavá chladiva R290. Neodborná likvidace může způsobit požár a otravu. Spotřebič odborně zlikvidujte a nepoškodte potrubí okruhu chladiva.

* v závislosti na vybavení spotřebiče



Zákaznický servis

Pokud nemůžete poruchu odstranit sami zapnutím a vypnutím spotřebiče, obraťte se na zákaznický servis. → Kontaktní údaje na zákaznický servis najdete na konci tohoto návodu.

Vždy najdeme vhodné řešení, abychom předešli zbytečným návštěvám techniků.

Zákaznickému servisu sdělte prosím označení produktu (E-Nr.) a výrobní číslo (FD) spotřebiče.

E-Nr. _____	FD _____
-------------	----------

E-Nr.	Označení produktu
FD	Výrobní číslo

Tyto údaje najdete *v závislosti na modelu:

na vnitřní straně dvířek* / na otevřené krytce pro údržbu* a na zadní straně spotřebiče.

Spolehněte se na kompetenci výrobce.

Obraťte se na nás. Tím si zajistíte, že oprava bude provedena vyškolenými servisními technikými a s originálními náhradními díly.



A series of horizontal lines for writing, starting with a solid line directly below the pencil icon, followed by a dashed line, and then a series of solid lines.

Záruční podmínky

společnosti BSH domácí spotřebiče s.r.o.

1. Záruka

Na tento výrobek je v souladu § 2113 a násl. zákona č. 89/2012 Sb., občanský zákoník, v platném znění, poskytována **záruka za jakost 24 měsíců** (dále jen „záruka“), která běží zpravidla od odevzdání výrobku zákazníkovi. Pokud byla sjednána delší záruka, řídí se tato speciálními pravidly.

Záruka 24 měsíců je poskytována pouze zákazníkovi spotřebiteli a jen na výrobek k **běžnému užívání v domácnosti**. Zákazníkovi podnikateli nebo jiné právnické osobě je poskytnuta 24 měsíční záruka za předpokladu, že se koupě netýká jeho podnikatelské činnosti (např. prádelna, ubytovací služby, restaurační zařízení apod.), způsob užívání je obdobný užívání v domácnosti a výrobek není prokazatelně přetěžován (kumulativně); v ostatních případech je poskytována záruka v délce 6 měsíců. Společnost BSH domácí spotřebiče s.r.o. si vyhrazuje právo omezit plnění záruky nad rámec 6 měsíců v případě, že bude zjevné, že spotřebič není provozován v souladu s výše uvedenými podmínkami.

2. Pořizovací doklad a záruční list

Základním průkazem práv zákazníka je **pořizovací doklad** (paragon, faktura, leasingová smlouva apod.). Pokud byl při prodeji vydán **záruční list**, je tento součástí výrobku s výrobním číslem uvedeným na přední straně tohoto záručního listu. Nedílnou součástí záručního listu je pořizovací doklad. Zákazník si ve vlastním zájmu pořizovací doklad i záruční list pečlivě uschovává.

Bezplatný záruční servis je možno poskytnout jen v případě předložení pořizovacího dokladu nebo v případě prodloužené záruky i vyplněného záručního listu a vystaveného certifikátu, pokud byl vydán. Záruční list vyplňuje prodejce a je v zájmu zákazníka zkontrolovat správnost a úplnost uvedených údajů. Záruční list je platný pouze v originálu, na kopie nebude brán zřetel.

3. Uplatnění záruky

Zákazník má v rámci poskytnuté záruky právo na bezplatné, včasné a řádné odstranění reklamované vady výrobku, a to opravou, popřípadě – není-li to vzhledem k povaze (tzn. příčině i projevu) vady neúměrné – právo na výměnu výrobku nebo jeho vadné součásti. Za zákonem stanovených podmínek může být poskytnuta sleva na výrobku anebo může být výrobek vrácen.

Záruční oprava se vztahuje výhradně na vady, které vzniknou průkazně v době platné záruky. Takto vzniklé vady je oprávněn odstranit pouze **autorizovaný servis**. Uplatnit záruku může zákazník u autorizovaného servisu nebo v prodejně, kde byl výrobek zakoupen, a to bez zbytečného odkladu, nejpozději však do konce záruční doby. Zvolí-li zákazník jiný, než nejbližší autorizovaný servis, bude na něm, aby nesl v souvislosti s tím zvýšené náklady.

Autorizovaný servis posoudí oprávněnost reklamace a podle povahy vady výrobku rozhodne o způsobu řešení reklamace.

Seznam autorizovaných servisů je k dispozici na <http://www.siemens-home.bsh-group.com/cz>.

Doba, po kterou zákazník nemůže výrobek z důvodu vady používat, se do záruční doby nepočítá. O tuto dobu se záruční doba prodlužuje. Při výměně se **běh záruční doby** neobnovuje. Při opravě nedochází k běhu nové záruční doby týkající se opravené součásti či součástíky.

Po provedení záruční opravy je autorizovaný servis povinen vydat zákazníkovi čitelnou kopii opravního listu. **Opravní list** slouží k prokazování práv zákazníka, proto je ve vlastním zájmu zákazníka před podpisem opravního listu zkontrolovat jeho obsah a kopii opravního listu pečlivě uschovat.

Zákazník je povinen poskytnout autorizovanému servisu **součinnost** k ověření existence reklamované vady a k jejímu odstranění (včetně odpovídajícího potřebného vyzkoušení nebo demontáže výrobku).

Při uplatnění reklamace předá zákazník **výrobek čistý** v souladu s hygienickými předpisy nebo obecnými hygienickými zásadami včetně všech jeho součástí a příslušenství, umožňujících takové ověření a odstranění vady. V případě, že výrobek nedodá kompletní a je-li kompletnost výrobku nezbytná k zjištění existence reklamované vady a/nebo k jejímu odstranění, běh lhůty k vyřízení reklamace začíná až dodáním chybějících součástí.

4. Neoprávněnost reklamace

Reklamacie není oprávněná v případech, vznikla-li závada nebo poškození:

- a) prokazatelně nesprávným užíváním výrobku (např. v rozporu s návodem, s pokyny uvedenými na obalu výrobku či v záručním listě, užíváním v rozporu s obecně známými pravidly užívání předmětného výrobku, provedením při nesprávném napájecím napětí, připojování na nedovolené zdroje proudu, užíváním zboží v nevhodných podmínkách – vlhko, prašnost, extrémní tvrdost vody apod.) anebo jiným nesprávným jednáním uživatele (např. neodbornou instalací či zapojením);
- b) prokazatelně nedovolenými zásahy do přístroje (konstrukční nebo jiná úprava, neodborná montáž), živelnou katastrofou nebo mechanickým poškozením výrobku;
- c) nese-li předložený záruční list zjevné známky provedených změn údajů nebo je-li na výrobku odlišné výrobní číslo od toho, jež je uvedeno v záručním listě;
- d) u estetických komponentů, nezajišťujících funkčnost výrobku z důvodu:
 - transportního poškození nebo přemísťováním (poškrábání, promáčknutí, praskliny, rozbitá skla a police apod.)
 - nefunkčních estetických komponentů jako jsou madla, skla, ovládací spínače apod., které jsou důsledkem běžného opotřebení
 - změny barvy plastových komponentů (jedná se o běžný fyzikální chemický jev po čase používání)
 - vady spotřebních materiálů, u kterých je doba životnosti daná charakterem součástky (žárovky, vodní filtry, vzduchové, prachové filtry, uhlíkové filtry všeho druhu, akumulátory, baterie, apod.)
 - vady příslušenství a volitelné výbavy, způsobené nevhodnou manipulací nebo nepřiměřeným zacházením

Ze záručních oprav jsou vyloučeny případy běžné údržby nebo čištění, instalace, programování, kontroly parametrů výrobku.

5. Náhradní díly

Záruka na samostatně prodaný náhradní díl výrobku je poskytována v délce 6 měsíců, a to za předpokladu jeho odborné instalace.

6. Pozáruční servis

V případě placené pozáruční opravy provedené autorizovaným servisem se poskytuje záruka v délce 24 měsíců.

7. Rozšířená záruka nad rámec zákona

U spotřebičů (pračky, myčky) sériově vybavených systémem **Aqua-Stop** (patent BSH) je výrobcem poskytnuta záruka na škody způsobené chybou tohoto systému. Na tyto škody je zákazníkovi spotřebiteli poskytnuta náhrada, a to po celou dobu životnosti spotřebiče. Vyloučena je náhrada škody v případě, kdy nebyl spotřebič zapojen do elektrického obvodu pod proudem.

8. Upozornění pro prodejce

Prodejce je povinen vyplnit správně a úplně záruční list v den prodeje výrobku. Při případné předprodejní reklamaci je třeba předložit řádně vyplněný reklamační protokol a požizovací doklad (fakturu).

9. Ochrana osobních údajů

Osobní údaje zákazníka kupujícího budou použity výhradně k účelům pro zpracování objednávek a k případnému vyřízení záruky v souladu se zák. č. 101/2000 Sb., o ochraně osobních údajů.

10. Prohlášení o hygienické nezávadnosti výrobků

Všechny výrobky distribuované společností BSH domácí spotřebiče s.r.o. a přicházející do styku s potravinami splňují požadavky o hygienické nezávadnosti dle zákona č.258/2000 Sb., vyhlášky 38/2001 Sb. Toto prohlášení se vztahuje na všechny výrobky přicházející do styku s potravinami uvedené v aktuálním ceníku společnosti BSH domácí spotřebiče s.r.o.

Ujištění dovozce o vydání prohlášení o shodě

Vážený zákazníku,
dle § 13, odst.5 zákona č.22/1997 Sb. Vás ujišťujeme, že na všechny výrobky distribuované společností BSH domácí spotřebiče s.r.o. našim obchodním partnerům bylo vydáno prohlášení o shodě ve smyslu zákona č. 22/1997 Sb a nařízení vlády č. 17/2003 Sb., 616/2006 Sb. a 22/2003 Sb. a příslušných nařízení vlády. Toto ujištění dovozce o vydání prohlášení o shodě se vztahuje na všechny výrobky včetně plynových spotřebičů, které jsou obsaženy v aktuálním ceníku firmy BSH domácí spotřebiče s.r.o.

B/S/H/

Kontakt na servis domácích spotřebičů SIEMENS

BSH domácí spotřebiče s.r.o.
Radlická 350
158 00 Praha 5

Příjem oprav
Tel.: +420 251 095 546
Email: opravy@bshg.com

Objednávky příslušenství a náhradních dílů
Tel.: +420 251 095 556
Email: dily@bshg.com

Zákaznické poradenství
Tel.: +420 251 095 555
Email: siemens.spotrebice@bshg.com

Aktuální informace o servisu naleznete na internetových stránkách

<http://www.siemens-home.bsh-group.com/cz>.

Zde máte možnost sjednat opravu pomocí online formuláře.



SIEMENS



**Kondenzačná sušička s tepelným čerpadlom
WT47W590CS**

<http://www.siemens-home.bsh-group.com/sk>

sk Návod na použitie a inštaláciu

Vaša nová sušička bielizne

Rozhodli ste sa pre sušičku bielizne značky Siemens.

Venujte prosím niekoľko minút vášho času na prečítanie tohto návodu a zoznámenie sa s prednosťami vašej sušičky bielizne.

Na zabezpečenie vysokej kvality značky Siemens bola u každej sušičky bielizne, ktorá opúšťa náš závod, starostlivo preskúšaná jej funkčnosť a bezchybný stav.

Ďalšie informácie k našim výrobkom, príslušenstvu, náhradným dielom a servisu nájdete na našej internetovej stránke www.siemens-home.bsh-group.com/sk alebo sa obráťte na náš zákaznícky servis.

Ak návod na použitie a inštaláciu opisuje rôzne modely, upozorňuje na príslušných miestach na rozdiely.



Uveďte sušičku bielizne do prevádzky až po prečítaní tohto návodu na použitie a inštaláciu!

Grafické zobrazenie

Varovanie!

Táto kombinácia symbolu a signálneho slova upozorňuje na možnú nebezpečnú situáciu. Následkom nerespektovania varovania môže byť smrť alebo poranenia.

Pozor!

Toto signálne slovo upozorňuje na možnú nebezpečnú situáciu. Následkom nerespektovania môžu byť materiálne škody a/alebo škody na životnom prostredí.

Pokyn/tip

Upozornenia týkajúce sa optimálneho používania spotrebiča / užitočné informácie.

1. 2. 3. / a) b) c)

Jednotlivé kroky postupu sa zobrazia označené číslami alebo písmenami.

■ / -

Výpočet (vymenovanie) sa zobrazí označený okienkami alebo odrážkami.

Obsah

 Použitie podľa určenia	4	 Obsluha spotrebiča	27
 Bezpečnostné pokyny	4	Vloženie bielizne a zapnutie spotrebiča	27
Deti/d'alšie osoby/domáce zvieratá	4	Nastavenie programu	28
Inštalácia	6	Spustenie programu	28
Obsluha	7	Priebeh programu	29
Čistenie/údržba	10	Zmena programu alebo doplnenie bielizne	29
 Ochrana životného prostredia	11	Zrušenie programu	29
 Inštalácia a pripojenie	12	Koniec programu	29
Rozsah dodávky	12	Vyberanie bielizne a vypnutie sušičky	29
Inštalácia spotrebiča	12	Vyprázdenie zásobníka na skondenzovanú vodu	30
Pripojenie spotrebiča	14	Odstránenie vlákien	31
Pred prvým použitím	15	 Odtok skondenzovanej vody	33
Voliteľné príslušenstvo	15	 Čistenie a údržba	36
 Nastavenia spotrebiča	16	Čistenie spotrebiča	36
Detská poistka	16	Čistenie senzora vlhkosti	36
Aktivovanie režimu nastavenia	16	Čistenie filtra v zásobníku na skondenzovanú vodu	37
Ukončenie režimu nastavenia	17	 Upozornenie na displeji	38
 Najdôležitejšie v skratke	18	 Čorobiť v prípade poruchy?	39
 Zoznámia sa so spotrebičom	19	 Preprava spotrebiča	41
Sušička	19	 Údaje o spotrebe	43
Ovládací panel	20	Tabuľka hodnôt spotreby	43
Displej	21	Najúčinnnejší program na bavlnené textilie	43
 Prehľad programov	22	 Technické údaje	44
 Nastavenia programu	24	 Likvidácia	44
 Bielizeň	26	 Zákaznícky servis	45
Príprava bielizne	26		
Triedenie bielizne	26		



Použitie podľa určenia

- Tento spotrebič je určený len na použitie v domácnosti.
- Neinštalujte ani neprevádzkujte tento spotrebič na miestach, kde by bol vystavený pôsobeniu mrazu a / alebo vplyvom vonkajšieho prostredia. Ak v spotrebiči zamrzne zostatková voda, hrozí nebezpečenstvo jeho poškodenia. Zamrznuté hadice môžu praskať / vytvárať trhliny.
- Spotrebič možno používať len na sušenie a osvieženie domácej bielizne, t.j. ktorá bola vypraná a je vhodná na sušenie v sušičke (pozri štítok na textílii). Používanie spotrebiča na iné účely sa pokladá za použitie mimo určenej oblasti jeho použitia a je zakázané.
- Tento spotrebič je určený na použitie maximálne vo výške 4 000 metrov nad morom.

Než zapnete spotrebič:

Skontrolujte, či spotrebič nemá viditeľné poškodenie. Nespúšťajte spotrebič, ak je poškodený. V prípade akýchkoľvek problémov sa obráťte na nášho odborného predajcu alebo zákaznícky servis.

Čtete a dodržujte provozní a instalační pokyny a všechny další informace dodané společně s tímto spotřebičem. Uchovejte dokumenty pro další použití nebo pro další majitele.



Bezpečnostné pokyny

Nasledovné bezpečnostné pokyny a varovania slúžia na ochranu pred poranením a predchádzajú hmotným škodám vo vašom okolí.

Pri inštalácii, údržbe, čistení a prevádzke spotrebiča je preto dôležité prijať potrebné opatrenia a pokračovať s nevyhnutnou starostlivosťou.

Deti / ďalšie osoby / domáce zvieratá



Varovanie Nebezpečenstvo ohrozenia života!

Deti a ostatné osoby, ktoré nie sú schopné posúdiť riziká spojené s používaním spotrebiča, sa môžu poraniť sami alebo sa môžu ocitnúť v život ohrozujúcich situáciách. Preto majte na pamäti nasledovné:

- Spotrebič smú používať deti staršie ako 8 rokov a osoby so zníženou fyzickou, zmyslovou alebo mentálnou schopnosťou alebo osoby s nedostatkom skúseností a znalostí, ak sú pod dohľadom alebo sú poučené o tom, ako spotrebič používať bezpečne a chápu potenciálne riziká spojené s používaním spotrebiča.

- Deti sa so spotrebičom nesmú hrať.
- Nedovoľte deťom čistiť alebo vykonávať údržbu spotrebiča bez dozoru.
- Deti do 3 rokov a domáce zvieratá sa nesmú v blízkosti tohto spotrebiča zdržiavať.
- Deti alebo osoby, ktoré nie sú schopné posúdiť potenciálne riziká nenechávajú v blízkosti spotrebiča bez dozoru.

⚠ Varovanie
Nebezpečenstvo ohrozenia života!

Deti sa môžu sami zamknúť vnútri spotrebiča a môžu sa ocitnúť v život ohrozujúcej situácii.

- Spotrebič neumiestňujte za dverami, pretože by mohli blokovať dvierka spotrebiča alebo by mohli brániť ich úplnému otvoreniu.
- Keď spotrebič dosiahne koniec svojej životnosti, **predtým** ako ho znehodnotíte, vyťahnite zástrčku napájacieho kábla zo zásuvky a potom znehodnotte zámok na dvierkach spotrebiča.

⚠ Varovanie
Nebezpečenstvo udusenía!

Ak deťom dovolíte hrať sa s balením/plastovou fóliou alebo obalovým materiálom, môžu v ňom uviaznuť alebo si ho môžu nasadiť na hlavu a udusiť sa.

Obaly, fólie a obalový materiál skladujte mimo dosahu detí.

⚠ Varovanie
Riziko otravy!

Po požití pracích a ošetrovacích prostriedkov a aviváže môže dôjsť k otrave. V prípade náhodného prehltnutia vyhľadajte lekársku pomoc. Uchovávajte pracie a ošetrovacie prostriedky a aviváž mimo dosahu detí.

⚠ Varovanie
Podráždenie očí / pokožky!

Kontakt s pracími prostriedkami a avivážou môže spôsobiť podráždenie očí alebo pokožky. Ak pracie prostriedky a aviváž prídu do kontaktu s očami/pokožkou, okamžite ich dôkladne opláchnite vodou. Uchovávajte pracie, ošetrovacie prostriedky a aviváž mimo dosahu detí.

Inštalácia

Varovanie

Riziko úrazu elektrickým prúdom / požiaru / hmotných škôd / poškodenia spotrebiča!

Ak spotrebič nie je správne nainštalovaný, môže dôjsť k nebezpečnej situácii.

Zabezpečte nasledujúce:

- Sieťové napätie vo vašej elektrickej zásuvke zodpovedá menovitému napätiu uvedenému na spotrebiči (štítku spotrebiča). Pripojená záťaž a požadované istenie sú uvedené na identifikačnom štítku.
- Spotrebič je pripojený len k zdroju striedavého prúdu do uzemnenej zásuvky vyhovujúcej miestnym predpisom, ktorá bola správne nainštalovaná. Táto zásuvka musí byť vždy voľne prístupná.
- Sieťová zástrčka a zásuvka s ochranným kontaktom musia byť rovnakého typu a uzemňovací systém musí byť správne nainštalovaný.
- Káblová inštalácia musí mať adekvátny prierez.
- Sieťová zástrčka musí byť vždy voľne prístupná. V prípade, že to nie je možné tak, aby sa dodržali príslušné bezpečnostné predpisy, musí sa do elektroinštalácie natrvalo zabudovať vypínač (2-polohový) v súlade s elektroinštalačnými predpismi.

- Pri použití ističa zvyškového prúdu používajte iba zariadenie s týmto označením: .

Jedine toto označenie zaručuje, že sú splnené všetky príslušné predpisy.

Varovanie

Riziko úrazu elektrickým prúdom / požiaru / hmotných škôd / poškodenia spotrebiča!

Ak sieťový kábel spotrebiča vymeníte alebo je poškodený, môže dôjsť k úrazu elektrickým prúdom, ku skratu alebo požiaru v dôsledku prehriatia. Napájací kábel nesmie byť zlomený, stlačený alebo upravený a nesmie prísť do kontaktu so žiadnym zdrojom tepla.

Varovanie

Nebezpečenstvo požiaru / hmotnej škody / poškodenia spotrebiča!

Ak použijete predlžovací kábel alebo rozdvojkú, môže dôjsť k požiaru v dôsledku prehriatia alebo skratu. Spotrebič zapojte priamo do uzemnenej zásuvky, ktorá bola nainštalovaná správne. Nepoužívajte predlžovacie káble, zásuvkové lišty, alebo multifunkčné spojky.

⚠ Varovanie **Riziko úrazu / materiálnej škody / poškodenia spotrebiča!**

- Spotrebič počas prevádzky môže vibrovať alebo sa pohybovať, čo môže spôsobiť poranenie alebo hmotné škody. Spotrebič umiestňujte na čistý, rovný a pevný povrch, a pomocou vodováhy a nožičky so skrutkou ho vyvážte.
- Nesprávne umiestnenie (uloženie) tohto spotrebiča na práčku môže spôsobiť poranenia, hmotné škody a / alebo poškodenie spotrebiča. Ak tento spotrebič musí byť umiestnený na práčke, práčka musí mať minimálne rovnakú hĺbku a šírku ako spotrebič a ak je, musí byť na mieste zaistený príslušnou spojovacou súpravou.
→ *Strana 15*
Spotrebič MUSÍ byť touto spojovacou súpravou zabezpečený. Stohovanie spotrebiča akýmkoľvek iným spôsobom je zakázané.
- Ak za účelom zdvihnutia alebo premiestnenia spotrebiča uchopíte niektorú z vyčnievajúcich častí spotrebiča (napr. dvierka spotrebiča), tieto časti sa môžu zlomiť a spôsobiť zranenie. Pri premiestňovaní spotrebiča ho nechytajte za prečnievajúce časti.

⚠ Varovanie **Riziko poranenia!**

- Výrazné poškodenie spotrebiča. Pri jeho zdvíhaní môže dôjsť k zraneniu. Spotrebič nezdvíhajte sami.
- Spotrebič má ostré hrany, o ktoré by ste si mohli porezať ruky. Spotrebič neuchopujte za jeho ostré hrany. Pri zdvíhaní noste ochranné rukavice.
- V prípade, že hadice a sieťové káble nie sú správne vedené, môžu predstavovať riziko zakopnutia, čo môže viesť k poraneniam. Hadice a káble ved'te a umiestňujte tak, aby nepredstavovali riziko zakopnutia.

Obsluha

⚠ Varovanie **Nebezpečenstvo výbuchu / požiaru!**

Bielizeň, ktorá prišla do styku s rozpúšťadlami, olejom, voskom, odstraňovačom vosku, farbou, masťou alebo odstraňovačom škvŕn, sa pri sušení v sušičke môže vznietiť alebo dokonca spôsobiť, že spotrebič exploduje. Preto majte na pamäti nasledovné:

- Pred sušením v sušičke bielizeň dôkladne vypláčajte teplou vodou a čistiacim prostriedkom.

- Ak bielizeň najskôr neoperiete, neklad'te ju do tohto spotrebiča.
- Nepoužívajte spotrebič, ak na čistenie bielizne boli použité priemyselné chemikálie.

⚠ Varovanie
Nebezpečenstvo výbuchu / požiaru!

- Ak sa vo filtri na vlákna zachytí nejaký zvyškový materiál, môže sa počas sušenia vznietiť alebo dokonca spôsobiť, že spotrebič začne horieť alebo exploduje. Vyčistite filter na vlákna po každom použití spotrebiča na sušenie bielizne.
- Niektoré objekty sa môžu počas sušenia vznietiť alebo dokonca spôsobiť, že spotrebič začne horieť alebo exploduje. Z vreciek odevov vyberte všetky zapalovače alebo zápalky.
- Ak sa vo vzduchu okolo spotrebiča nachádza uhol'ný prach alebo múčka, môže dôjsť k explózií. Uistite sa, že keď je spotrebič v prevádzke, je priestor okolo neho udržiavaný v čistote.

⚠ Varovanie
Nebezpečenstvo požiaru / vecných škôd/poškodenia spotrebiča!

Spotrebič obsahuje R290, chladiacu kvapalinu, ktorá je ekologicky neškodná, ale horľavá. Oheň a zápalné zdroje udržiajte mimo dosahu spotrebiča.



⚠ Varovanie
Nebezpečenstvo požiaru / hmotných škôd / poškodenia spotrebiča!

Ak je program ukončený pred skončením sušiaceho cyklu, nemusí byť bielizeň vychladnutá dostatočne a môže spôsobiť to, že sa bielizeň zapáli alebo môže dôjsť k hmotným škodám alebo poškodeniu spotrebiča.

- V poslednej časti cyklu sušenia sa bielizeň v bubne neohrieva (chladiaci cyklus). Týmto sa má zabezpečiť to, že bude mať teplotu, pri ktorej nebude poškodená.
- Pred skončením cyklu sušenia spotrebič nevypínajte, pokiaľ okamžite nevyberiete všetky kusy bielizne z bubna a nerozložíte ich (na rozptýlenie tepla).

⚠ Varovanie
Nebezpečenstvo otravy / hmotnej škody!

Skondenzovaná voda nie je vhodná na pitie a môže byť kontaminovaná vláknami. Kontaminovaná skondenzovaná voda môže byť nebezpečná pre zdravie a môže spôsobiť materiálne škody. Nepite ju ani ju opätovne nepoužívajte.

Varovanie **Riziko otravy!**

Jedovaté výpary môžu pochádzať z čistiacich prostriedkov, ktoré obsahujú rozpúšťadlá, napr. čistiace rozpúšťadlá. Nepoužívajte čistiace prostriedky, ktoré obsahujú rozpúšťadlá.

Varovanie **Riziko poranenia!**

- Ak zaťažíte / sadnete si na dvierka spotrebiča, keď sú otvorené, spotrebič sa môže prevrátiť, čo môže spôsobiť poranenie. Keď sú dvierka spotrebiča otvorené, nezaťažujte / nesadajte si na ne.
- Ak po spotrebiči budete stúpať, môže sa pracovná doska zlomiť, čo môže spôsobiť zranenie. Po spotrebiči nestúpajte.
- Ak budete do bubna zasahovať, keď sa ešte otáča, môžete si poraniť ruky. Počkajte, kým sa bubon prestane otáčať.

Pozor! **Hmotná škoda /** **poškodenie spotrebiča**

- V prípade, že množstvo bielizne v spotrebiči prekročí maximálnu zaťažiteľnosť, nemusí byť spotrebič schopný správne fungovať alebo môže dôjsť k hmotným škodám alebo poškodeniu spotrebiča. Neprekračujte maximálnu kapacitu bielizne. Uistite sa, že dodržiavate maximálnu zaťažiteľnosť stanovenú pre každý program. → *Strana 22*
- Ak spotrebič spustíte bez vzduchového filtra (napr. filtra na vlákna, zásobníka na prach, v závislosti od konkrétneho spotrebiča), alebo ak je vzduchový filter neúplný či chybný, môže dôjsť k poškodeniu spotrebiča. Spotrebič neprevádzkujte bez filtra na vlákna alebo s filtrom, ktorý je chybný.
- Keď je spotrebič v prevádzke, môžu sa do vstupu vzduchu našať ľahké predmety, ako sú vlasy a vlákna. Zabráňte ich prístupu k spotrebiču.
- Pena a molitan sa môžu počas sušenia v spotrebiči zdeformovať alebo roztaviť. V spotrebiči nesaňte kusy bielizne, ktoré obsahujú penu alebo molitan.

- Ak používate zlé množstvo pracieho alebo čistiaceho prostriedku, môže dôjsť k vecným škodám alebo poškodeniu spotrebiča. Pracie prostriedky / aviváž / čistiace prostriedky a zmäkčovadlá používajte v súlade s pokynmi výrobcu.
- Ak sa spotrebič prehreje, nemusí správne fungovať alebo to môže spôsobiť hmotné škody alebo poškodenie spotrebiča. Uistite sa, že prívod vzduchu do spotrebiča nie je nikdy blokován, keď je spotrebič v prevádzke, a že priestor okolo spotrebiča je dostatočne ventilovaný.

Čistenie / údržba

Varovanie

Nebezpečenstvo ohrozenia života!

Spotrebič je napájaný elektrinou. Ak prídete do kontaktu s časťami pod napätím, hrozí nebezpečenstvo zásahu elektrickým prúdom. Preto majte na pamäti nasledovné:

- Vypnite spotrebič. Odpojte spotrebič od elektrickej siete (vytiahnite zástrčku).
- Nikdy nemanipulujte s elektrickou zástrčkou mokrými rukami.
- Pri vyťahovaní zástrčky zo zásuvky vždy ťahajte za zástrčku a nie za sieťový kábel, v opačnom prípade môže dôjsť k poškodeniu sieťového kábla.

- V spotrebiči alebo na jeho funkciách nevykonávajte žiadne technické zmeny.
- Opravy a akékoľvek iné práce na spotrebiči môže vykonávať len náš technik zo zákazníckeho servisu alebo elektrikár. To isté platí pre výmenu sieťového kábla (v prípade potreby).
- Náhradný sieťový kábel si môžete objednať v našom zákazníckom servise.

Varovanie **Riziko otravy!**

Jedovaté výpary môžu pochádzať z čistiacich prostriedkov, ktoré obsahujú rozpúšťadlá, napr. čistiace rozpúšťadlá. Nepoužívajte čistiace prostriedky, ktoré obsahujú rozpúšťadlá.

Varovanie **Nebezpečenstvo úrazu elektrickým prúdom / hmotných škôd / poškodenia spotrebiča!**

Ak prenikne do spotrebiča vlhkosť, môže dôjsť ku skratu. Na čistenie spotrebiča nepoužívajte tlakový alebo parný čistič, hadicu ani striekaciu pištoľ.

⚠ Varovanie**Riziko úrazu / materiálnej škody / poškodenia spotrebiča!**

Používanie náhradných dielov a príslušenstva od iných výrobcov je nebezpečné a môže spôsobiť poranenia, hmotné škody alebo poškodenie spotrebiča. Z bezpečnostných dôvodov používajte len originálne náhradné diely a príslušenstvo.

Pozor!**Hmotná škoda / poškodenie spotrebiča**

Čistiace prostriedky a prostriedky na predošetrenie bielizne (napr. odstraňovače škvŕn, predpieracie spreje atď.) môžu pri kontakte s povrchmi spotrebiča spôsobiť poškodenie. Preto majte na pamäti nasledovné:

- Dbajte na to, aby tieto prostriedky neprišli do kontaktu s povrchmi spotrebiča.
- Spotrebič čistite len vodou a mäkkou, vlhkou handričkou.
- Ihneď odstráňte všetky pracie prostriedky, postreky alebo iné zvyšky.

**Ochrana životného prostredia**

- Bielizeň pred sušením odstred'te. Suchšia bielizeň skraca čas sušenia a znižuje spotrebu energie.
- Do sušičky plňte maximálne množstvo bielizne podľa príslušných programov.

Upozornenie: Neprekračujte maximálne množstvo bielizne pre príslušný program, pretože by sa predĺžil čas sušenia a zvýšila by sa spotreba energie.

- Spotrebič prevádzkujte vo vetranej miestnosti a vstup vzduchu na spotrebiči udržiavajte voľný, aby bola zaručená správna výmena vzduchu.
- Po každom sušení odstráňte zo spotrebiča vlákna. Pri znečistení spotrebiča vláknami sa predlžuje čas sušenia a zvyšuje sa spotreba energie.
- Keď spotrebič pred spustením programu alebo po skončení programu dlhší čas neobsluhujete, automaticky sa prepne do energeticky úsporného režimu. Displej a signalizačné ukazovatele po niekoľkých minútach zhasnú a **štart/pauza (start/pauza)** ►|| bliká. Energeticky úsporný režim ukončíte tak, že spotrebič budete znova obsluhovať, napr. otvoríte a zatvoríte dverka.
- Keď spotrebič v energeticky úspornom režime dlhší čas neobsluhujete, automaticky sa vypne.

Inštalácia a pripojenie

Rozsah dodávky

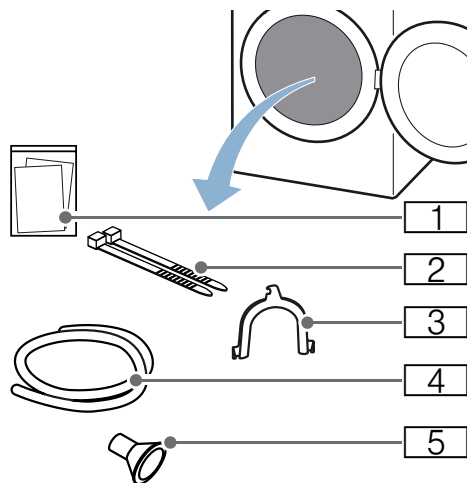

- 1 Sprievodné doklady (napr. návod na používanie a inštaláciu)
- 2 Upevňovací materiál
- 3 Oblúk na zafixovanie odtokovej hadice
- 4 Odtoková hadica
- 5 Pripájací adaptér

1. Obalový materiál a ochranný obal kompletne odstráňte zo spotrebiča.
2. Otvorte dverka.
3. Všetko príslušenstvo vyberte z bubna.

Spotrebič teraz môžete nainštalovať a pripojiť.

Pozor! Vecné škody a poškodenie spotrebiča

Predmety zabudnuté v bubne, ktoré nie sú určené na prevádzku spotrebiča, môžu spôsobiť poškodenie spotrebiča. Odstráňte z bubna tieto predmety a všetko príslušenstvo.

Inštalácia spotrebiča

Varovanie

Nebezpečenstvo usmrtenia!

Deti sa môžu sami zamknúť vnútri spotrebiča a môžu sa ocitnúť v život ohrozujúcej situácii.

- Spotrebič neumiestňujte za dverami, pretože by mohli blokovať dverka spotrebiča alebo by mohli brániť ich úplnému otvoreniu.
- Keď spotrebič dosiahne koniec svojej životnosti, **predtým** ako ho znehodnotíte, vyťahnite zástrčku napájacieho kábla zo zásuvky a potom znehodnoťte zámok na dverkách spotrebiča.

Varovanie

Nebezpečenstvo výbuchu / požiaru!

Ak sa vo vzduchu okolo spotrebiča nachádza uhoľný prach alebo múčka, môže dôjsť k explózií. Uistite sa, že keď je spotrebič v prevádzke, je priestor okolo neho udržiavaný v čistote.

Varovanie

Nebezpečenstvo požiaru/vecných škôd/poškodenia spotrebiča!

Spotrebič obsahuje R290, chladiacu kvapalinu, ktorá je ekologicky neškodná, ale horľavá. Oheň a zápalné zdroje udržiajte mimo dosahu spotrebiča.



⚠ Varovanie**Riziko úrazu / materiálnej škody / poškodenia spotrebiča!**

- Spotrebič počas prevádzky môže vibrovať alebo sa pohybovať, čo môže spôsobiť poranenie alebo hmotné škody. Spotrebič umiestňujte na čistý, rovný a pevný povrch, a pomocou vodováhy a nožičky so skrutkou ho vyvážite.
- Nesprávne umiestnenie (uloženie) tohto spotrebiča na práčku môže spôsobiť poranenia, hmotné škody a / alebo poškodenie spotrebiča. Ak má byť tento spotrebič umiestnený na práčke, musí mať táto práčka minimálne rovnakú hĺbku a šírku ako spotrebič a musí byť na mieste zaistená príslušnou spojovacou súpravou. → *Strana 15* Spotrebič **MUSÍ** byť touto spojovacou súpravou zabezpečený. Stohovanie spotrebiča akýmkoľvek iným spôsobom je zakázané.
- Ak za účelom zdvihnutia alebo premiestnenia spotrebiča uchopíte niektorú z vyčnievajúcich častí spotrebiča (napr. dvierka spotrebiča), tieto časti sa môžu zlomiť a spôsobiť zranenie. Pri premiestňovaní spotrebiča ho nechytajte za prečnievajúce časti.

⚠ Varovanie**Riziko poranenia!**

- Výrazné poškodenie spotrebiča. Pri jeho zdvíhaní môže dôjsť k zraneniu. Spotrebič nezdvíhajte sami.
- Spotrebič má ostré hrany, o ktoré by ste si mohli porezať ruky. Spotrebič nechopujte za jeho ostré hrany. Pri zdvíhaní noste ochranné rukavice.

Pozor!**Hmotná škoda / poškodenie spotrebiča**

Ak sa spotrebič prehreje, nemusí správne fungovať alebo to môže spôsobiť hmotné škody alebo poškodenie spotrebiča. Uistite sa, že prívod vzduchu do spotrebiča nie je nikdy blokovaný, keď je spotrebič v prevádzke, a že priestor okolo spotrebiča je dostatočne ventilovaný.

Spotrebič nainštalujte nasledovne:

1. Spotrebič postavte na čistú, rovnú a pevnú plochu.
2. Skontrolujte vodováhou, či je spotrebič vyrovnaný.

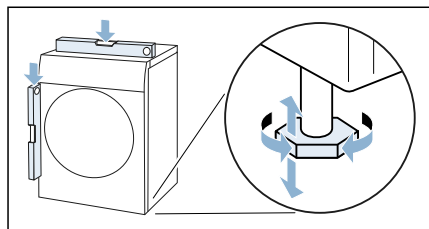

3. V prípade potreby spotrebič znova vyrovnať otáčaním nožičiek spotrebiča.

Spotrebič teraz môžete pripojiť.

Upozornenia

- Všetky štyri nožičky spotrebiča musia stáť pevne na podlahe.
- Ak je spotrebič nesprávne vyrovnaný, môžu vzniknúť zvuky a vibrácie, môže dôjsť k nerovnomernému pohybu bubna alebo vytekaniu zostatkovvej vody zo spotrebiča.

Pripojenie spotrebiča

Varovanie

Riziko úrazu elektrickým prúdom / požiaru / hmotných škôd / poškodenia spotrebiča!

Ak nie je spotrebič riadne nainštalovaný, môže to viesť k nebezpečnej situácii.

Zabezpečte nasledujúce:

- Sieťové napätie vo vašej elektrickej zásuvke musí zodpovedať menovitému napätiu uvedenému na spotrebiči (identifikačnom štítku). Pripojená záťaž a požadované istenie sú uvedené na identifikačnom štítku.
- Spotrebič musí byť pripojený k striedavému napätiu cez zásuvku s ochranným kontaktom, ktorá bola správne nainštalovaná. Táto zásuvka musí byť vždy voľne prístupná.
- Sieťová zástrčka a uzemnená zásuvka sú rovnakého typu a uzemňovací systém bol správne nainštalovaný.
- Káblová inštalácia musí mať adekvátny prierez.
- Sieťová zástrčka musí byť vždy voľne prístupná. V prípade, že to nie je možné tak, aby sa dodržali príslušné bezpečnostné predpisy, musí sa do elektroinštalácie natrvalo zabudovať vypínač (ON/OFF, 2-polohový) v súlade s elektroinštaláčnymi predpismi.
- Ak používate prúdový istič, používajte iba istič nasledovnej značky: . Prítomnosť tejto značky je jediný spôsob, ako zaistiť, že spĺňa všetky platné predpisy.

Varovanie

Riziko úrazu elektrickým prúdom / požiaru / hmotných škôd / poškodenia spotrebiča!

Ak sieťový kábel spotrebiča vymeníte alebo je poškodený, môže dojsť k úrazu elektrickým prúdom, skratu alebo požiaru v dôsledku prehriatia. Napájací kábel nesmie byť zlomený, stlačený alebo upravený a nesmie prísť do kontaktu so žiadnym zdrojom tepla.

Varovanie

Nebezpečenstvo požiaru / hmotnej škody / poškodenia spotrebiča!

Ak použijete predlžovací kábel alebo rozdvojku, môže dôjsť k požiaru v dôsledku prehriatia alebo skratu. Spotrebič zapojte priamo do uzemnenej zásuvky, ktorá bola nainštalovaná správne. Nepoužívajte predlžovacie káble, zásuvkové lišty, alebo multifunkčné spojky.

Varovanie

Riziko poranenia!

V prípade, že hadice a sieťové káble nie sú správne vedené, môžu predstavovať riziko zakopnutia, čo môže viesť k poraneniám. Hadice a káble vedte a umiestňujte tak, aby nepredstavovali riziko zakopnutia.

Spotrebič pripojte nasledovne:

1. Pripojte odtokovú hadicu.
→ *Strana 33*

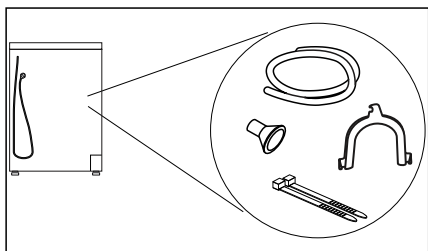

2. Sieťovú zástrčku spotrebiča zasuňte do pripravenej zásuvky
3. Skontrolujte, či je sieťová zástrčka pevne umiestnená.

Váš spotrebič je teraz pripravený na použitie.

Pozor!**Vecné škody a poškodenie spotrebiča**

Spotrebič obsahuje chladiacu kvapalinu a môže sa poškodiť, keď sa prevádzkuje bezprostredne po preprave.

Pred uvedením do prevádzky nechajte spotrebič dve hodiny stať.

Upozornenie: V prípade pochybností poverte pripojením spotrebiča kvalifikovaného odborníka.

Pred prvým použitím**Než zapnete spotrebič:**

Skontrolujte, či spotrebič nemá viditeľné poškodenie. Nespúšťajte spotrebič, ak je poškodený. V prípade akýchkoľvek problémov sa obráťte na nášho odborného predajcu alebo zákaznícky servis.

Upozornenie: Po odbornej inštalácii a pripojení je spotrebič pripravený na prevádzku. Ďalšie opatrenia nie sú potrebné.

Voliteľné príslušenstvo

Voliteľné príslušenstvo si objednajte * v zákazníckom servise:

- **Kôš na sušenie vlny:**
Jednotlivé vlnené textílie, športovú obuv a plyšové hračky sušte alebo prevetrajte v koši na sušenie vlny.
– Objednávacie číslo: **WZ20600.**
- **Podesta:**
Na lepšie vkladanie a vykladanie bielizne môžete zvýšiť sušičku použitím podesty. Bielizeň prepravujte pomocou koša na bielizeň integrovaného vo vyťahovacej časti podesty.
– Objednávacie číslo: **WZ20500.**
- **Súprava na spojenie práčky a sušičky:**
Sušičku môžete z priestorových dôvodov postaviť na vhodnú práčku s rovnakou hĺbkou a šírkou. Sušičku upevnite na práčku výlučne pomocou tejto spájacej súpravy.
– Objednávacie číslo spojovacej súpravy s výsuvnou pracovnou doskou: **WZ20400.**
– Objednávacie číslo spojovacej súpravy bez výsuvnej pracovnej dosky: **WZ11410.**

* podľa vybavenia spotrebiča

Nastavenia spotrebiča

Detská poistka

Aktivovaním detskej poistky zabránite neúmyselnej obsluhu ovládacieho panela.

Aktivácia/deaktivácia detskej poistky:

- Stlačte **detskú poistku** na 3 sekundy .

Upozornenie: Detská poistka zostane aktivovaná aj po vypnutí spotrebiča. Aby sa dal panel po zapnutí ovládať, musíte deaktivovať detskú poistku.

Aktivovanie režimu nastavenia

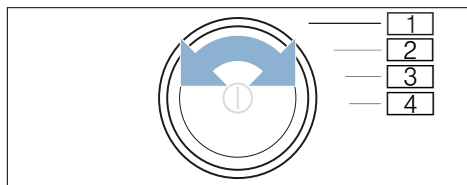

Aby ste mohli vykonať nasledovné nastavenia, musíte najprv aktivovať režim nastavenia. Pritom platí toto priradenie voliča programov:

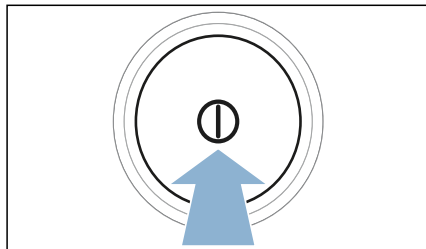

- 1 Aktivovanie **režimu nastavenia**
- 2 Aktivujte **režim nastavenia** a hlasitosť **signálov upozornení**
- 3 Hlasitosť **tlačidlových signálov**
- 4 **Automatické vypnutie**

1. Spotrebič zapnite.



2. Volič programov otočte do polohy 1.
3. Stlačte **prispôbiť sušenia (přizpůsobení sušení)**  súčasne otočte voličom programu doprava do polohy 2.
4. Uvoľnite **prispôbiť sušenia (přizpůsobení sušení)** .

Režim nastavenia je aktivovaný.

Zmena hlasitosti signálov

Intenzita zvukových upozorňujúcich signálov (napr. koniec programu) a signálov tlačidiel sa môže zmeniť na nasledujúcich polohách otočného voliča:

- 2: hlasitosť oznamovacích signálov
- 3: hlasitosť signálov tlačidiel

1. Aktivujte režim nastavenia.
2. Volič programov otočte do požadovanej polohy.
3. Pomocou **odloženého štartu (odloženého startu)**  + alebo – nastavte požadovanú hlasitosť (0 = vyp. až 4 = veľmi hlasno).

Automatické zapnutie a vypnutie spotrebiča

Ak spotrebič bude dlhší čas bez obsluhy, môže sa pred spustením programu a po skončení programu z dôvodu šetrenia energie automaticky vypnúť. Stlačením tlačidla ① sa pritom môže kedykoľvek znova zapnúť.

Automatické vypínanie spotrebiča môžete zapnúť alebo vypnúť takto:

1. Aktivujte režim nastavenia.
2. Volič programov otočte do polohy 4.
3. Pomocou **odloženého štartu** (odloženého štartu) ⌚ + alebo – automatické vypínanie spotrebiča zapnite (on) alebo vypnite (off).

Ukončenie režimu nastavenia



Po vykonaní všetkých nastavení stlačte ①, čím sa spotrebič vypne.

Zvolené nastavenia sa uložia a pri ďalšom zapnutí prejavia.

Najdôležitejšie v skratke

Upozornenie:

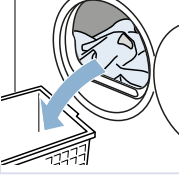
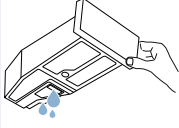
Spotrebič musí byť odbornou nainštalovaný a pripojený. → *Strana 12*

1	Pred spustením programu:			
		Triedenie bielizne.	Sušičku zapnite.	Zvoľte program.
2				
	Otvorte dverka a vložte bielizeň.	Zatvorte dverka.	V prípade potreby zmeňte nastavenia programu.	Spustíte program.
3	Po skončení programu:			
		Vypnite sušičku.	Otvorte dverka a vyberte bielizeň.	Vyprázdňte zásobník na skondenzovaný vodu.
4				
	Vyčistíte filter na vlákna.			

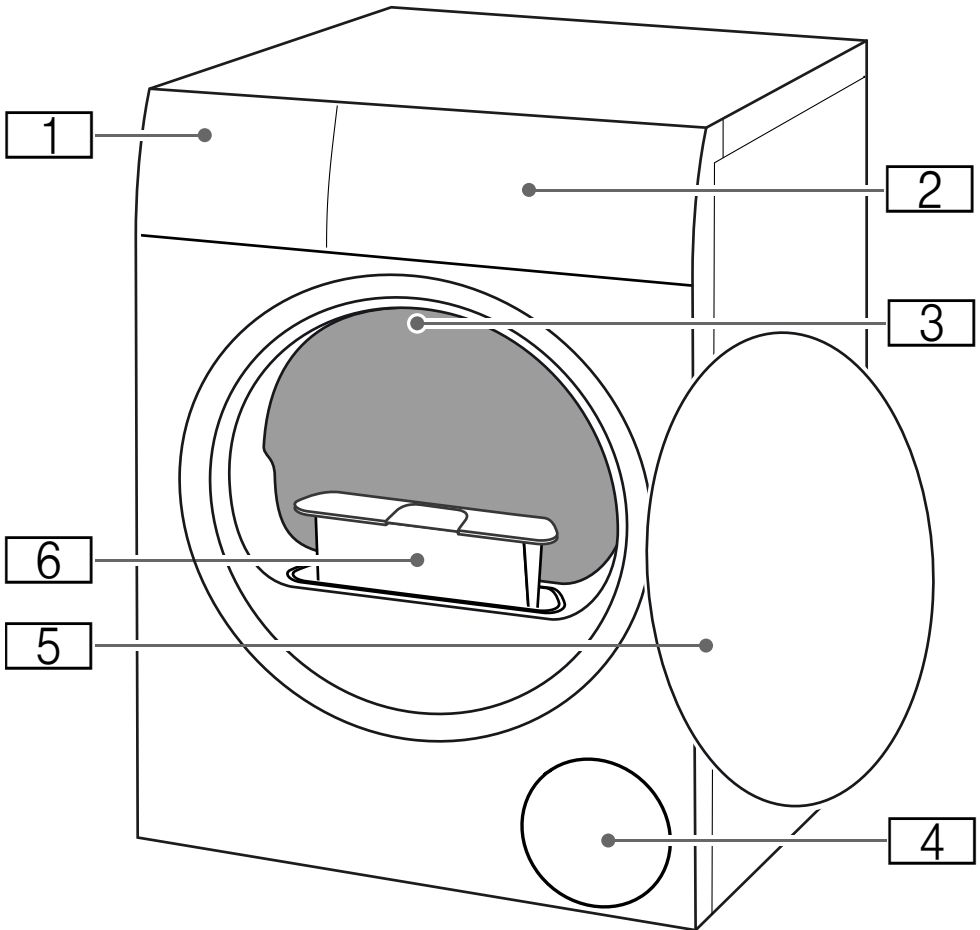
 **Zoznámenie sa so spotrebičom****Sušička**

- 1** Zásobník na skondenzovanú vodu
- 2** Ovládací panel
- 3** Vnútorne osvetlenie bubna (v závislosti od vybavenia spotrebiča)
- 4** Vetracia mriežka
- 5** Dvierka sušičky
- 6** Filter na vlákna



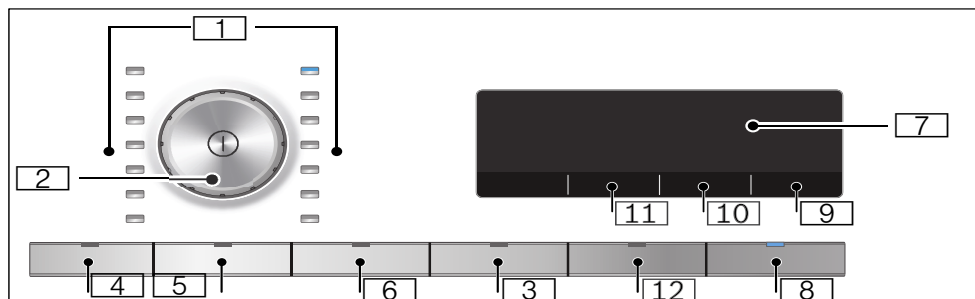





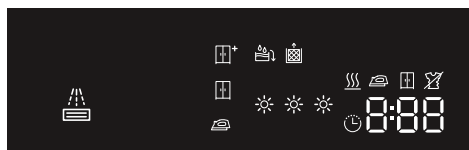







Ovládací panel



- 1** programy → *Strana 22*
- 2** volič programov (volič programů)
 - Stlačiť: zapnutie/vypnutie spotrebiča
 - Otočiť: nastavenie programu
- 3** detská poistka (dětská pojistka)
Proti neúmyselnej zmene nastavených funkcií.
Na aktivovanie/deaktivovanie → *Strana 16*
- 4** ľahké žehlenie 60 min. (snadné žehlení 60 min.)
- 5** ľahké žehlenie 120 min. (snadné žehlení 120 min.)
- 6** šetrné sušenie (šetrné sušení)
- 7** displej
Zobrazenie nastavení a informácií
- 8** ►|| na:
 - spustenie programu
 - prerušenie programu, napr. pridanie bielizne
 - zrušenie programu
- 9** odložený štart (odložený start)
- 10** prispôbiť sušenie (přizpůsobení sušení)
- 11** čas sušenia (doba sušení)
- 12** akustický signál (akustický signál)









Displej









-  **Vyprázdenie** zásobníka na skondenzovanú vodu (vyprázdníte zásobník na zkondenzovanou vodu)
-  **Odstránenie** vlákien (odstraňte vlákna)
-  **Výmenník tepla** sa automaticky vyčistí (automaticky se čistí výměník tepla)
-  **Postup programu** pre:
 -  sušenie (sušení)
 -  suché na žehlenie (suché k žehlení)
 -  suché do skrine (suché do skříně)
 -  ľahké žehlenie (snadné žehlení)
 -  pauza (pauza)
 -  koniec programu (konec programu)
-  **Výsledky sušenia** pre:
 -  suché na žehlenie (suché k žehlení)
 -  suché do skrine (suché do skříně)
 -  extra suché do skrine (extra suché do skříně)
 -  Prispôbiť **sušenie** zvolené (zvolené přizpůsobení sušení)
-  **Casový program** zvolený (zvolený časový program)
- 1:27** **Predpokladaná doba trvania programu** v hodinách a minútach (předpokládaná doba trvání programu v hodinách a minutách)
- 3 h** **Oneskorenie programu** v hodinách, ak je funkcia "odložený štart" aktívna (posunutí programu v hodinách při zvolení doby skončení)













Prehľad programov

Program	Maximálna náplň
Názov programu Pre ktoré textilie je program vhodný.	Maximálna náplň vzťahujúca sa na hmotnosť textílií v suchom stave
 bavlna (bavlna)  Odolné textilie, textilie z bavlny alebo ľanu, vhodné na vyvárku.	8 kg
nekrčivá bielizeň (nemačkové prádlo)  Textilie zo syntetických materiálov alebo zmesových tkanín.	3,5 kg
mix (mix)  Zmiešaná náplň z textílií z bavlny a syntetiky.	3 kg
spodná bielizeň (spodní prádlo)  Chúlostivé textilie, ktoré sa môžu prať, napr. zo saténu, syntetiky alebo zmesových tkanín.	1 kg
vlna krátky (vlna krátky)  Vlna alebo textilie s podielom vlny, ktoré sa môžu prať v práčke.	0,5 kg
Upozornenia <ul style="list-style-type: none"> ■ Textilie budú hebkejšie, ale nevysušia sa. ■ Po skončení programu vyberte textilie a nechajte ich vyschnúť. 	
čas. program studený (čas. program studený)  Časový program na všetky textilie okrem vlny a hodvábu. Na osvieženie a prevetranie málo nosenej bielizne.	3 kg
Upozornenia: Čas trvania programu môžete prispôbiť. → "Nastavenia programu" na strane 24	
čas. program teplý (čas. program teplý)  Časový program pre všetky druhy textílií okrem hodvábu. Hodí sa na predsušenú alebo mierne vlhkú bielizeň a na dosušenie viacvrstvovej, hrubej bielizne.	3 kg
Upozornenia <ul style="list-style-type: none"> ■ Vlnu, športovú obuv a plyšové hračky sušte výlučne v koši na vlnu. ■ V časovom programe sa nezistí automaticky zvyšková vlhkosť bielizne. Keď je 1 pár/bielizeň po vysušení ešte príliš vlhká, program zopakujte a v prípade potreby predĺžte čas trvania programu. → "Nastavenia programu" na strane 24 	Max. náplň pre vlnu/plyšové hračky v koši: 1 naplnenie koša Max. náplň koša pri sušení obuvi: 1 pár



košeľe/blúzky (košile/halenky)  Blúzky/košeľe z bavlny, ľanu, syntetiky alebo zmesových tkanín. Upozornenie: Po vysušení bielizeň vyžehlite alebo vyveste. Zvyšková vlhkosť sa potom rovnomerne rozdelí.	1,5 kg
prikrývky/deky (přikrývky/deky)  Textilie plnené syntetickými vláknami, vankúše, prešívané prikrývky či denné prikrývky na posteľ. Upozornenie: Veľké kusy sušte jednotlivito. Dodržte označenia týkajúce sa ošetrovania textílií.	2,5 kg
vankúše (polštáře)  Vankúše s výplňou z páperia alebo syntetických vlákien. Upozornenie: Po skončení programu natrepte periny, aby sa náplň rovnomerne rozložila a uvoľnili sa vlhké miesta. Príp. znovu spustíte program.	1 vankúš
outdoor (outdoor)  Oblečenie odolné proti vplyvom počasia a outdoorové oblečenie s membránovou vrstvou a hydrofóbnou textíliou.	1 kus
uteráky (ručníky)  Odolné uteráky a župany z bavlny.	6 kg
super 40´ (super 40´)  Zmes syntetických textílií a textílií z ľahkej bavlny.	2 kg
hygiena (hygiena)  Odolné textílie. Upozornenie: Program dosahuje vyššie teploty. Mimoriadne vhodný pri zvýšených hygienických nárokoch.	4 kg

P+ Nastavenia programu

Tlačidlá	Ukazatele	Vysvetlenia a upozornenia
Upozornenie: Nie všetky tlačidlá a ich funkcie je možné zvoliť vo všetkých programoch.		
 výsledok sušenia ✨: (výsledok sušeni)		Zvoľte výsledok sušenia podľa požadovaného stupňa vysušenia. Keď ste zvolili výsledok sušenia, po vypnutí spotrebiča zostane uložený pre zvolený program. Výnimka: Pri bavlně sa nastavenia neuložia.
extra suché do skrine (extra suché do skříně) 		Viacvrstvová hrubá bielizeň, ktorá sa ťažko suší.
suché do skrine (suché do skříně) 		Normálna jednovrstvová bielizeň.
suché na žehlenie (suché k žehlení) 		Normálna jednovrstvová bielizeň, ktorá má byť po sušení vlhká a je určená na žehlenie alebo vyvesenie.
prispôbiť sušenia (přizpůsobit sušení) ☀️	✨ ✨ ✨ ✨ ✨ ✨	Ak je bielizeň po vysušení pre vás vlhká, pre výsledok sušenia môžete prispôbiť sušenie a zvýšiť v stupňoch ✨ až ✨ ✨ ✨. Predĺži to trvanie programu pri nezmenenej teplote. Keď ste pre program prispôbili sušenie, nastavenie pre program zostane uložené aj po vypnutí spotrebiča.
odložený štart (odložený start) 	1-24	Pred spustením programu môžete koniec programu (odložený štart) predvolať v hodinových krokoch (h = hodina) do maximálne 24 h: 1. Zvoľte program. Zobrazí sa čas trvania programu pre zvolený program, napr. 1:45 (hodiny:minúty). 2. Odložený štart (odložený start)  , stláčajte dovtedy, kým sa nezobrazí požadovaný počet hodín. Upozornenie: Pomocou funkcie odložený štart (odložený start)  + sa nastavené hodnoty zvyšujú a pomocou funkcie odložený štart (odložený start)  – znižujú. 3. Stlačte štart/pauza (start/pauza)  . Časová predvol'ba je aktivovaná. Pred spustením programu sa zvolený počet hodín, napr. 2, zobrazí na displeji a odpočítava sa do začiatku spustenia sušiacieho programu. Potom sa zobrazí čas trvania programu. Upozornenie: Čas trvania programu je zahnutý v odloženom štarte.
	napr.  0 : 40	Čas sušenia pre časové programy sa dá predĺžiť max. do 3 hodín a 30 minút v 10-minútových krokoch.

ľahké žehlenie 60 min.
(snadné žehlení 60 min.) 

ľahké žehlenie 120 min.
(snadné žehlení
120 min.) 

Bubon pohybuje bielizňou po vysušení v pravidelných intervaloch, aby sa zabránilo jej pokrčeniu. Automatickú funkciu ľahké žehlenie môžete po každom programe predĺžiť o 60 minút (tlačidlom **ľahké žehlenie 60 min.** (snadné žehlení 60 min.) ) alebo o 120 minút tlačidlom **ľahké žehlenie 120 min.** (snadné žehlení 120 min.) 

šetrné sušenie
(šetrné sušení) 

Znížená teplota na citlivé textilie, ako napr. polyakryl alebo elastan, môže predĺžiť čas sušenia.

signál (signál) 

Pomocou signálu  zistíte, či po skončení programu ešte zaznie signál. Ak je nastavenie zvolené, svieti ukazovateľ tlačidla a zvukový signál je aktívny.



Bielizeň

Príprava bielizne

Varovanie

Nebezpečenstvo výbuchu / požiaru!

Niektoré objekty sa môžu počas sušenia vznietiť alebo dokonca spôsobiť, že spotrebič začne horieť alebo exploduje. Z vreciek odevov vyberte všetky zapalovače alebo zápalky.

Pozor!

Nebezpečenstvo poškodenia bubna a textílií

Bubon a textílie sa môžu počas prevádzky poškodiť, keď vo vreckách textílií zostanú predmety. Odstráňte všetky predmety, napr. kovové časti, z vreciek textílií.

Bielizeň pripravte takto:

- Látkové opasky, šnúrky na zásterách a pod. zviažte spolu alebo použite vrecko na bielizeň.
- Zatvorte zipsy, háčiky, očka a gombíky. Zapnite gombíky na väčšej bielizni, ako sú napr. obliečky.
- Menšiu bielizeň, napr. detské pančuchy, sušte vždy spoločne s veľkými kusmi bielizne, napr. uterákmi.
- Pre jednotlivé kusy bielizne použite časový program.
- Úpletové textílie, ako sú napríklad tričká, trikotová bielizeň, sa pri prvom sušení často zbehnú. Použite šetrný program.

- Nekrčivú bielizeň nesusťe nadmerne. Vedie to k väčšej miere pokrčenia bielizne.
- Niektoré pracie a ošetrovacie prostriedky, napr. škrob na bielizeň alebo aviváž, obsahujú častice, ktoré sa môžu usadzovať na senzore vlhkosti. Toto môže obmedziť funkčnosť senzora, a tým aj nepriaznivo ovplyvniť výsledok sušenia.

Upozornenia

- Pri praní dávajte prací a ošetrovací prostriedok podľa sušenej bielizne a pokynov výrobcu.
- Senzor vlhkosti pravidelne čistite.
→ *Strana 36.*

Triedenie bielizne

Upozornenie: Bielizeň vložte do spotrebiča jednotlivo. Dbajte, aby ste nevložili celý zväzok bielizne, aby sa dosiahol dobrý výsledok sušenia.

Pozor!

Vecné škody na sušičke alebo na textíliách

Bielizeň nevhodná na sušenie v sušičke môže pri sušení poškodiť spotrebič alebo bielizeň. Pred sušením roztried'te bielizeň podľa údajov na etikete so symbolmi ošetrovania:

- Vhodné na sušenie v sušičke
- Sušenie na normálnej teplote
- Sušenie na nízkej teplote
- Nesusiť v sušičke

Pri triedení bielizne na sušenie dodržiavajte nasledovné:

- Sušte preto spoločne len bielizeň rovnakej tkaniny a štruktúry, aby sa dosiahol rovnomerný výsledok sušenia.
Pri spoločnom sušení sa tenké, viacvrstvové alebo hrubé textilie vysušia odlišne.
- Riad'te sa opisom textílií programov sušenia. → "Prehľad programov" na strane 22

Upozornenie: Keď je bielizeň po sušení ešte vlhká, na dosušenie zvol'te časový program.

Pozor!
Možné vecné škody na spotrebiči alebo textíliách

Nasledujúce textilie **nesušte** v spotrebiči:

- Bielizeň znečistená rozpúšťadlami, voskom alebo tukom.
- Nevyprané textilie.
- Nepriedušné textilie, napr. pogumovaná bielizeň.
- Citlivé textilie, napr. hodváb, záclony z umelých vlákien.



Obsluha spotrebiča

Vloženie bielizne a zapnutie sušičky

Upozornenie: Spotrebič musí byť nainštalovaný a pripojený odbornou. → Strana 12

1. Pripravte a roztried'te bielizeň.
2. Spotrebič zapnete stlačením ①.

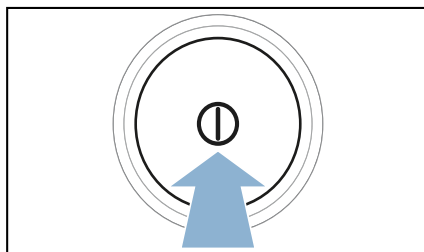

3. Otvorte dverka. Skontrolujte, či je bubon kompletne vyprázdnený. V prípade potreby ho vyprázdnite.

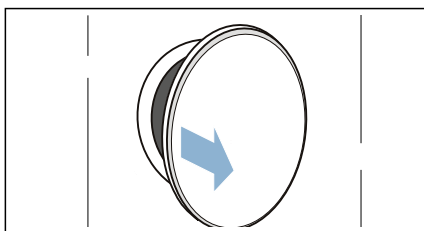

4. Bielizeň vložte rozloženú do bubna.

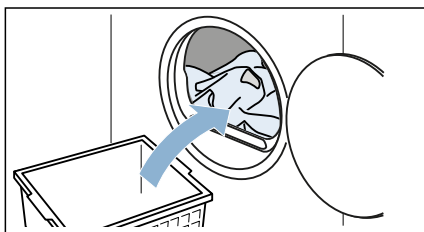

5. Zatvorte dvierka.

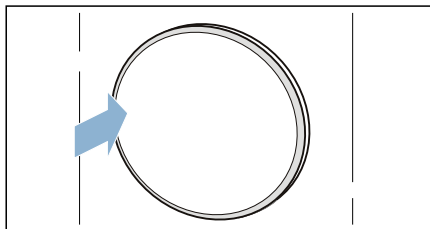

Pozor!

Možné vecné škody na spotrebiči alebo textíliách.

Nezaviknite bielizeň do dvierok.

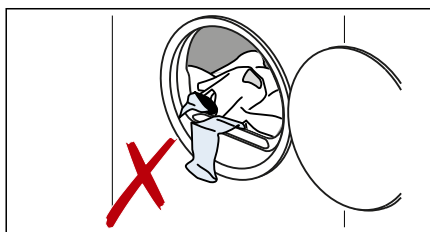

Upozornenie: Bubon spotrebiča sa po otvorení, zatvorení a spustení programu osvetlí. Vnútorne osvetlenie bubna zhasne samočinne.

Nastavenie programu

Upozornenie: Ak ste aktivovali detskú poistku, musíte ju najprv deaktivovať a až potom budete môcť nastaviť program. → *Strana 16*

1. Nastavte požadovaný program.

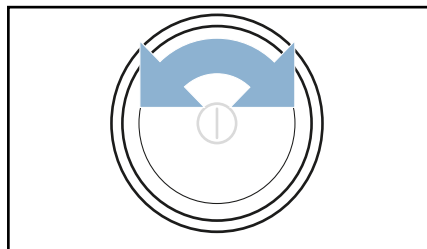

Na displeji sa objavia nastavenia programu.

2. V prípade potreby si nastavenia programu prispôbte.
→ *"Nastavenia programu"* na strane 24

Spustenie programu

Stlačte **štart/pauza (start/pauza)** ►II.

Upozornenie: Keď chcete zaistiť program proti neúmyselnému prestaveniu, aktivujte detskú poistku. → *Strana 16*

Priebeh programu

Stav programu je uvedený na displeji.

Upozornenie: Pri voľbe programu sa zobrazí predpokladaný čas sušenia pre maximálnu náplň. Pri sušení určuje senzor vlhkosti zvyškovú vlhkosť v bielizni. Podľa zvyškovej vlhkosti sa trvanie programu a ukazovateľ zostávajúceho času v priebehu prevádzky automaticky prispôbujú (okrem časových programov).

Zmena programu alebo doplnenie bielizne

Počas sušenia môžete kedykoľvek vybrať alebo doplniť bielizeň a zmeniť alebo prispôbiť program.

1. Pauzu vyvoláte otvorením dvierok alebo stlačením **štart/pauza (start/pauza)** ►II.
2. Bielizeň doložte alebo vyberte.
3. Ak si želáte, zvolte iný program alebo iné nastavenie programu.
→ "Prehľad programov" na strane 22
→ "Nastavenia programu" na strane 24
4. Zatvorte dvierka.
5. Stlačte **štart/pauza (start/pauza)** ►II.

Upozornenie: Trvanie programu na displeji sa aktualizuje podľa náplne a zvyškovej vlhkosti bielizne. Zobrazené hodnoty sa môžu po zmene programu alebo náplne zmeniť.

Zrušenie programu

Program sa môže kedykoľvek prerušiť tak, že otvoríte dvierka alebo stlačíte **štart/pauza (start/pauza)** ►II.

Pozor!

Nebezpečenstvo požiaru. Bielizeň sa môže vznietiť.

Ak program zastavíte, musíte všetky kusy bielizne vybrať a rozprestrieť tak, aby z nich mohlo uniknúť teplo.

Koniec programu

Na displeji sa zobrazí - 0-.

Vyberanie bielizne a vypnutie sušičky

1. Vyberte bielizeň.

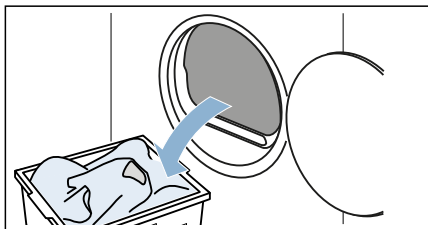

2. Spotrebič vypnete stlačením ①.

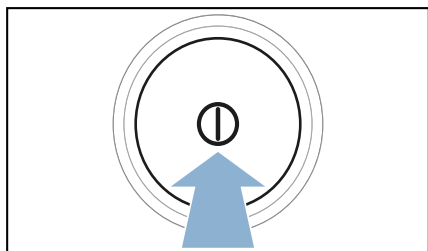

Vyprázdenie zásobníka na skondenzovanú vodu

Pri dodaní sa kondenzovaná voda zo spotrebiča odvádza do nádržky na kondenzovanú vodu.

Voliteľne môžete kondenzovanú vodu odvádzať pomocou odtokovej hadice* do odpadu. Keď kondenzovanú vodu odvádzate do odpadu, nemusíte počas sušenia a po každom sušení vyprázdniť nádržku na kondenzovanú vodu.

1. Vytiahnite vodorovne zásobník na skondenzovanú vodu.

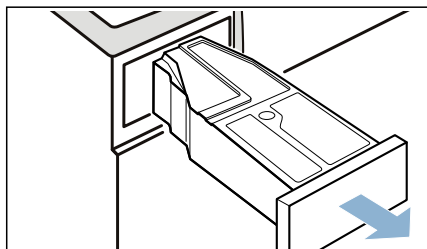

2. Vylejte skondenzovanú vodu.

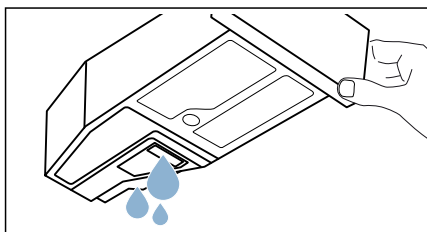

Pozor!

Možné poškodenie zdravia a vecné škody

Skondenzovaná voda nie je pitná a môže byť znečistená vláknami. Znečistená skondenzovaná voda môže poškodiť zdravie a spôsobiť vecné škody. Nepite ju a ani ju ďalej nepoužívajte.

- * V závislosti od modelu je súčasťou dodávky

3. Zásobník na skondenzovanú vodu znova zasuňte do spotrebiča tak, aby citeľne zapadol.

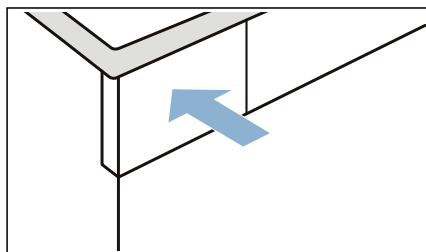

Upozornenie: Filter v zásobníku na skondenzovanú vodu filtruje skondenzovanú vodu, ktorá sa používa na automatické čistenie vášho spotrebiča. Filter sa čistí vyprázdnením skondenzovanej vody. Napriek tomu filter pravidelne kontrolujte, či neobsahuje zostatkové usadeniny a v prípade potreby ich odstráňte. → "Čistenie filtra v zásobníku na skondenzovanú vodu" na strane 37

Odstránenie vlákien

Upozornenie: Pri sušení sa vlákna a vlasy alebo chlpy pochádzajúce z bielizne zachytávajú vo filtri na vlákna. Upchatý alebo znečistený filter na vlákna znižuje prúd vzduchu a spotrebič tak nemôže dosiahnuť svoj plný výkon. Znečistené filtre na vlákna zvyšujú spotrebu prúdu a predlžujú čas sušenia.

Vyčistite filter na vlákna po každom sušení:

1. Otvorte dvierka a odstráňte všetky vlákna od dvierok.
2. Vytiahnite dvojdielny filter na vlákna.

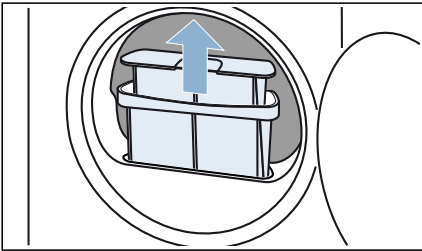

3. Odstráňte vlákna z priehlbiny filtra na vlákna. Dávajte pozor na to, aby do otvorenej šachty nespadli vlákna.

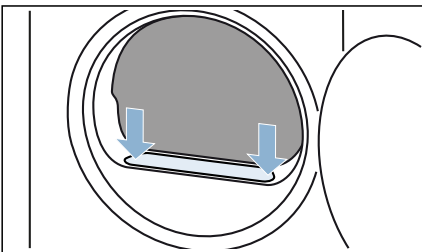

4. Dvojdielny filter na vlákna rozťahnite.

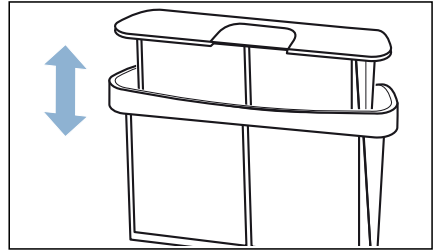

5. Oba dva filtre vyklopte.

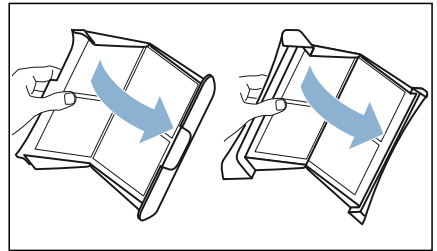

6. Odstráňte všetky vlákna z oboch filtrov.

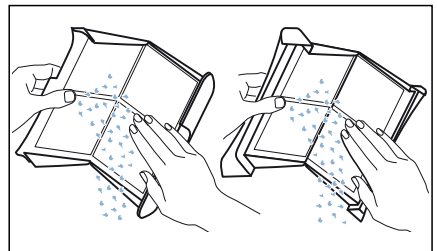

7. Vlákna spláchnite pod teplou tečúcou vodou.

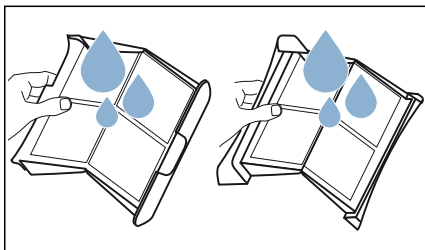

8. Filtre na vlákna osušte, zaklopte a znova vložte.

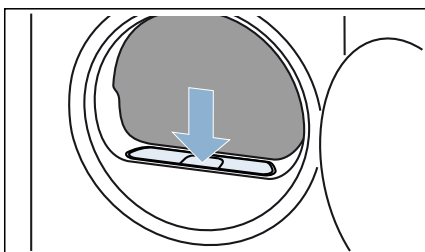

Pozor!
Hmotná škoda / poškodenie spotrebiča

Ak prevádzkujete spotrebič bez vzduchového filtra (napr. filtra na vlákna, filtra na prach, v závislosti od konkrétneho spotrebiča), alebo ak je vzduchový filter neúplný či chybný, môže dôjsť k poškodeniu spotrebiča. Spotrebič neprevádzkujte bez filtra na vlákna alebo s filtrom, ktorý je chybný.

Odtok skondenzovanej vody

Počas sušenia vzniká v spotrebiči skondenzovaná voda.

Spotrebič prevádzkujte s pripojenou odtokovou hadicou.

Keď sa používa odtoková hadica, skondenzovaná voda spotrebiča odteká do zásobníka na skondenzovanú vodu.

V takom prípade sa musí zásobník na skondenzovanú vodu vyprázdniť po každom sušení a keď sa predčasne naplnil, tak aj počas sušenia.

Odtokovú hadicu pripojte nasledovne:

1. Príslušenstvo vyberte z bubna.

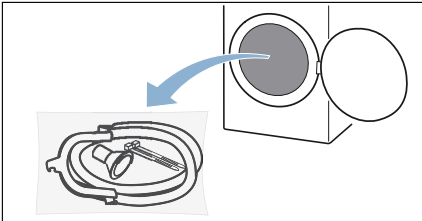

2. Všetky časti vyberte z vrečka.

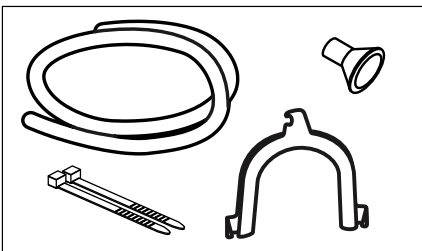

3. Hadicu na skondenzovanú vodu uvoľnite z hrdla.

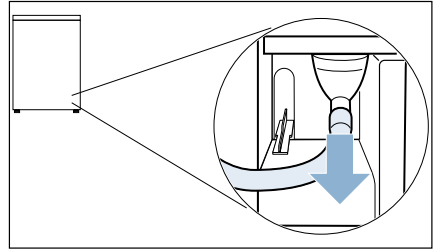

Upozornenie: Pri dodaní spotrebiča je hadica na skondenzovanú vodu upevnená na hrdle.

4. Hadicu na skondenzovanú vodu dajte do úložnej polohy.

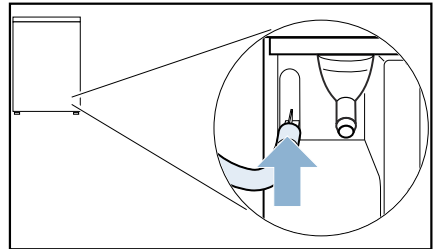

5. Zoberte odtokovú hadicu z príslušenstva, upevnite ju na voľné hrdlo a zasuňte až na doraz.

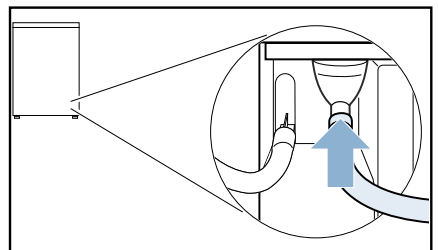

6. Druhú stranu odtokovej hadice upevníte zvyšným príslušenstvom podľa schémy zapojenia.

Umývadlo:

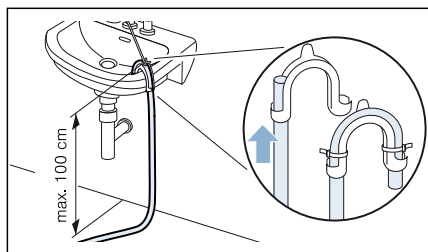

Sifón:

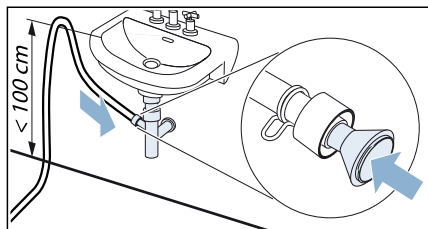

Miesto pripojenia sa musí zaistiť pomocou hadicovej spony (rozsah upnutia 12 – 22 mm, špecializované predajne).

Podlahový odtok:

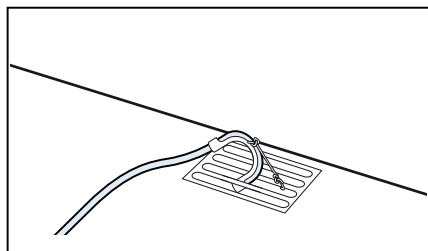

Pozor!

Nebezpečenstvo vzniku škôd v dôsledku netesnosti alebo vytekajúcej vody.

Zaistíte odtokovú hadicu proti vyklznutiu. Odtokovú hadicu nezlomte. Dodržiavajte výškový rozdiel medzi plochou pre postavenie a odtokom max.100 cm.

Pozor!

Nahromadená voda sa môže naspäť nasávať do spotrebiča a spôsobiť vecné škody.

Skontrolujte, či voda odteká rýchlo. Odtok sa nesmie uzavrieť alebo upchať.

7. Vytiahnite vodorovne zásobník na skondenzovanú vodu a vyprázdnite ho.

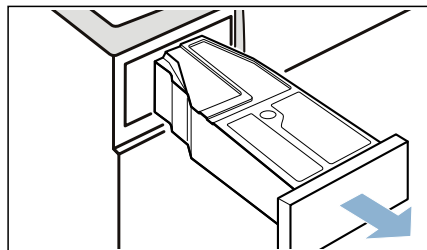

8. Otočte zásobník na skondenzovanú vodu o 180° na dolnú stranu a odstráňte vloženú zátku.

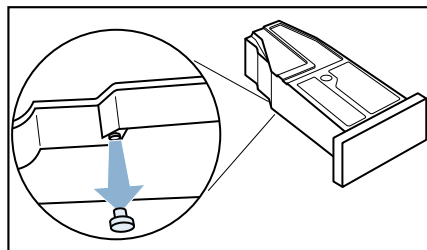

9. Otočte zásobník na skondenzovanú vodu o 180° a zátku vložte do priehlbiny na hornej strane zásobníka na skondenzovanú vodu.

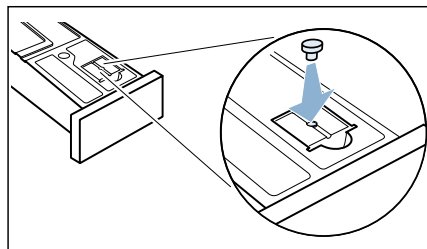

10. Vytiahnite filter zo zárezu.

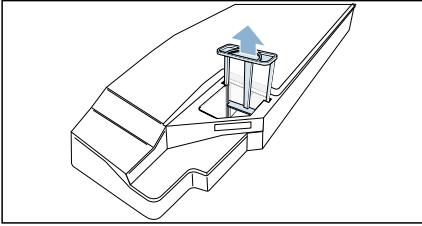

11. Filter vložte do priehlbiny zásobníka na skondenzovanú vodu.

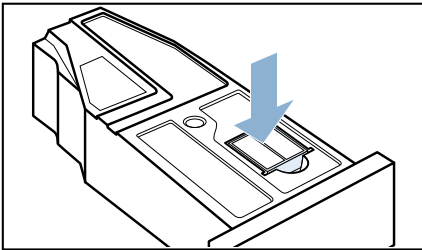

12. Zásobník na skondenzovanú vodu zasuňte tak, aby zapadol.

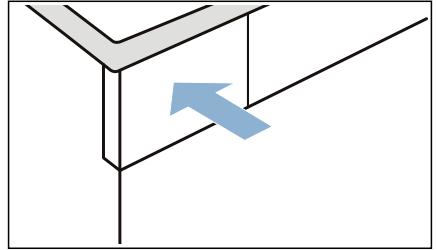

Skondenzovaná voda sa teraz bude odvádzať cez odtokovú hadicu do odpadu alebo do umývadla.

Upozornenie: Pokiaľ chcete skondenzovanú vodu znova odvádzať do zásobníka na skondenzovanú vodu, urobte kroky v opačnom poradí.

Pozor!

Vecné škody a poškodenie spotrebiča

Keď skondenzovanú vodu odvádzate do zásobníka na skondenzovanú vodu, voda môže vytekať z hrdla a spôsobiť vecné škody. Pred prevádzkou spotrebiča upevnite hadicu na skondenzovanú vodu na hrdlo.



Čistenie a údržba

Čistenie spotrebiča



Varovanie

Nebezpečenstvo ohrozenia života!

Sušička je napájaná elektrinou. Ak prídete do kontaktu s časťami pod napätím, hrozí nebezpečenstvo zásahu elektrickým prúdom. Preto majte na pamäti nasledovné:

- Vypnite spotrebič. Odpojte spotrebič od elektrickej siete (vytiahnite sieťovú zástrčku).
- Nikdy nemanipulujte s elektrickou zástrčkou mokrými rukami.
- Pri vyťahovaní zástrčky zo zásuvky vždy ťahajte za zástrčku a nie za sieťový kábel, v opačnom prípade môže dôjsť k poškodeniu sieťového kábla.
- V spotrebiči alebo na jeho funkciách nevykonávajte žiadne technické zmeny.
- Opravy a akékoľvek iné práce na spotrebiči môže vykonávať len náš technik zo zákazníckeho servisu alebo elektrikár. To isté platí pre výmenu sieťového kábla (v prípade potreby).
- Náhradný sieťový kábel si môžete objednať v našom zákazníckom servise.



Varovanie

Nebezpečenstvo otravy!

Jedovaté výpary môžu pochádzať z čistiacich prostriedkov, ktoré obsahujú rozpúšťadlá, napr. čistiace rozpúšťadlá. Nepoužívajte čistiace prostriedky, ktoré obsahujú rozpúšťadlá.



Varovanie

Nebezpečenstvo úrazu elektrickým prúdom / hmotných škôd / poškodenia spotrebiča!

Ak prenikne do spotrebiča vlhkosť, môže dôjsť ku skratu.

Na čistenie spotrebiča nepoužívajte tlakový alebo parný čistič.

Pozor!

Hmotná škoda / poškodenie spotrebiča

Čistiace prostriedky a prostriedky na predošetrenie bielizne (napr. odstraňovače škvrn, predpieracie spreje atď.) môžu pri kontakte s povrchmi spotrebiča spôsobiť poškodenie. Preto majte na pamäti nasledovné:

- Dbajte na to, aby tieto prostriedky neprišli do kontaktu s povrchmi spotrebiča.
- Spotrebič čistite len vodou a mäkkou, vlhkou handričkou.
- Ihneď odstráňte všetky pracie prostriedky, postreky alebo iné zvyšky.

Čistenie senzora vlhkosti

Upozornenie: Senzor vlhkosti meria stupeň vlhkosti bielizne. Po dlhej prevádzke sa môžu usadiť jemné zvyšky vodného kameňa, pracieho a ošetrovacieho prostriedku. Tieto usadeniny je nutné pravidelne odstraňovať, inak môže byť nepriaznivo ovplyvnený výsledok sušenia.

1. Otvorte dvierka.

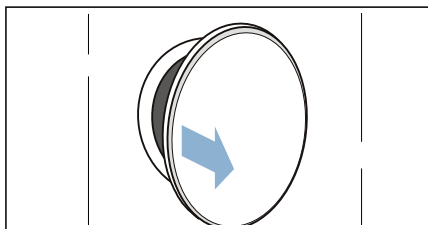

2. Senzor vlhkosti vyčistite zdrsnenou špongiou.

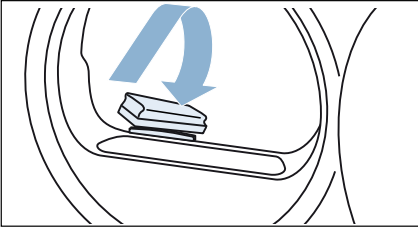

Pozor!

Senzor vlhkosti sa môže poškodiť.

Senzor vlhkosti pozostáva z nehrdzavejúcej ocele. Senzor vlhkosti nečistite s použitím abrazívnych prostriedkov a oceleovej drôtenky.

Čistenie filtra v zásobníku na skondenzovanú vodu

Upozornenie: Filter v zásobníku na skondenzovanú vodu slúži na čistenie skondenzovanej vody, ktorá sa používa na automatické čistenie tohto spotrebiča.

1. Vytiahnite vodorovne zásobník na skondenzovanú vodu.

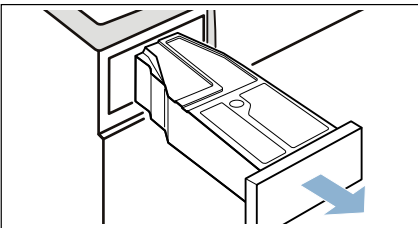

2. Vylejte skondenzovanú vodu.
3. Vyberte filter.

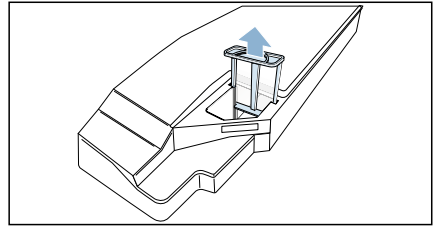

4. Vyčistite filter pod teplou tečúcou vodou alebo v umývačke riadu.
5. Filter vložte tak, aby citeľne zapadol.

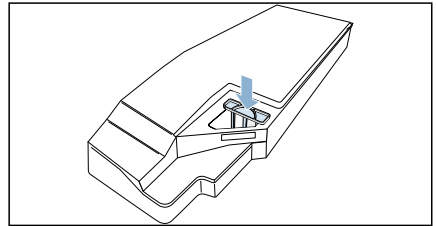

Pozor!



Bez filtra sa môžu vlákna dostať do spotrebiča a poškodiť ho.

Spotrebič používajte len s vloženým filtrom.

6. Vložte zásobník na skondenzovanú vodu tak, aby citeľne zapadol.





Upozornenia na displeji

Poruchy	Príčina/odstránenie
Na displeji svieti symbol  , sušenie sa zrušilo.	<ul style="list-style-type: none"> ■ Vyprázdnite a vložte nádržku na skondenzovanú vodu. → <i>Strana 30</i> ■ Stlačte štart/pauza (start/pauza) ►II. ■ Keď je nainštalovaná voliteľná odtoková hadica*, zaistite, aby táto hadica: bola správne pripojená → <i>Strana 33</i>, bola uložená bez zalomení nebola blokovaná alebo upchatá, napr. usadeninami.
Na displeji svieti symbol  .	Odstráňte vlákna. → <i>Strana 31</i> Stlačte štart/pauza (start/pauza) ►II.
Na displeji svieti symbol  .	Nejde o chybu. Výmenník tepla sa čistí automaticky. Nádržku na skondenzovanú vodu počas indikácie priebehu nevyťahujte.
Displej zhasol a bliká štart/pauza (start/pauza) ►II.	Nejde o chybu. Energeticky úsporný režim je aktívny.
* podľa výbavy spotrebiča alebo dostupného príslušenstva	

Upozornenie:

Ak nemôžete poruchu sami odstrániť vypnutím a zapnutím spotrebiča, obráťte sa na zákaznícky servis. → *Strana 45*

Čo robiť v prípade poruchy?

Poruchy	Príčina/odstránenie
Spotrebič sa nespustí.	Skontrolujte sieťovú zástrčku a poistky.
Bielizeň je pokrčená.	<ul style="list-style-type: none"> ■ Množstvo bielizne je prekročené alebo zvolený nesprávny program pre daný druh textílií. V tabuľke programov nájdete všetky potrebné informácie. → <i>Strana 22</i> ■ Bielizeň hneď po vysušení vyberte z bubna. Keď ostane ležať v bubne, pokrčí sa.
Voda vyteká.	Spotrebič pravdepodobne stojí šikmo. Vyrovnajte spotrebič. → <i>Strana 12</i>
Zobrazené trvanie programu sa v priebehu sušenia mení.	Nejde o chybu. Senzor vlhkosti určuje zvyškovú vlhkosť bielizne a prispôsobuje tomu trvanie programu (okrem časových programov).
Bielizeň nie je správne suchá alebo je ešte príliš vlhká.	<ul style="list-style-type: none"> ■ Teplá bielizeň je po skončení programu na dotyk vlhkejšia, ako je v skutočnosti. Rozprestrite bielizeň a nechajte ju vychladnúť. ■ Prispôbte výsledok sušenia alebo prispôbte sušenie. Predži sa tým trvanie programu pri nezmenenej teplote. ■ Zvoľte časový program na dosušenie ešte vlhkej bielizne. ■ Zvoľte časový program pre malé množstvo bielizne. ■ Neprekračujte maximálne množstvo náplne pre daný program. → <i>Strana 22</i> ■ Vyčistite senzor vlhkosti v bubne. Na senzore sa môže usadiť jemná vrstva vodného kameňa alebo zvyšky z pracích a ošetrovacích prostriedkov, a obmedziť jeho funkčnosť. → <i>Strana 36</i> ■ Sušenie sa zrušilo z dôvodu výpadku elektrickej siete, plného zásobníka na skondenzovanú vodu alebo prekročenia maximálneho času sušenia. <p>Upozornenie: Venujte pozornosť aj tipom týkajúcich sa vašej bielizne. → <i>Strana 26</i></p>
Program sa nespustí.	<p>Zaistíte, aby</p> <ul style="list-style-type: none"> ■ boli zatvorené dvierka, ■ bola deaktivovaná detská poistka , ■ bolo navolené štart/pauza (štart/pauza) ▶ . <p>Upozornenie: Pokiaľ je nastavené odložené spustenie programu pomocou odloženého štartu (odloženého štartu) , spustí sa program neskôr.</p>
Čas sušenia je príliš dlhý.	<ul style="list-style-type: none"> ■ Spotrebič môže byť znečistený vlákнами. Spôsobuje to dlhší čas sušenia. Odstráňte vlákna. → <i>Strana 31</i> ■ Zatarasení alebo voľne neprístupný vstup vzduchu na spotrebiči môže čas sušenia predĺžiť. Vetráciu mriežku udržiavajte voľnú. ■ Ak je teplota okolja nižšia ako 15 °C a vyššia ako 30 °C, môže sa čas sušenia predĺžiť. ■ Nedostatočná cirkulácia vzduchu v miestnosti môže predĺžiť čas sušenia. Miestnosť dostatočne vetrajte.
Vlhkosť v miestnosti stúpa. Program sušenia zrušený.	<p>Dostatočne vetrajte.</p> <p>Ak sa program sušenia z dôvodu výpadku elektrickej energie zruší, znova ho spustíte alebo vyberte bielizeň a rozprestríte ju.</p>

sk Čo robiť v prípade poruchy?

Neobvyklé zvuky pri sušení.	Zvuky sú spôsobené automatickým čistením výmenníka tepla. Neznamená to nesprávne fungovanie spotrebiča.
Spotrebič sa aj napriek sušeniu zdá byť studený.	Nejde o chybu. Spotrebič s tepelným čerpadlom suší účinne pri nízkych teplotách.
Zvyšková voda v zásobníku na skondenzovanú vodu, hoci je k spotrebiču pripojená odtoková hadica*.	Ak je nainštalovaná doplnková odtoková hadica, na základe samočistiacej funkcie spotrebiča zostane v zásobníku na skondenzovanú vodu malé množstvo zvyškovej vody.

* podľa výbavy spotrebiča alebo dostupného príslušenstva

Upozornenie:

Ak nemôžete poruchu sami odstrániť vypnutím a zapnutím sušičky, obráťte sa na zákaznícky servis. → *Strana 45*



Preprava spotrebiča

⚠ Varovanie

Riziko úrazu / materiálnej škody / poškodenia spotrebiča!

Ak za účelom zdvihnutia alebo premiestnenia spotrebiča uchopíte niektorú z vyčnievajúcich častí spotrebiča (napr. dvierka spotrebiča), tieto časti sa môžu zlomiť a spôsobiť zranenie.

Pri premiestňovaní spotrebiča ho nechyťajte za prečnievajúce časti.

⚠ Varovanie

Riziko poranenia!

- Výrazné poškodenie spotrebiča. Pri jeho zdvíhaní môže dôjsť k zraneniu. Spotrebič nezdvíhajte sami.
- Spotrebič má ostré hrany, o ktoré by ste si mohli porezať ruky. Spotrebič neuchopujte za jeho ostré hrany. Pri zdvíhaní noste ochranné rukavice.

Príprava spotrebiča na prepravu:

1. Vytiahnite vodorovne zásobník na skondenzovanú vodu a vyprázdňte ho.

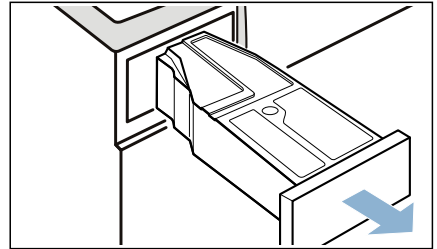

2. Zásobník na skondenzovanú vodu znova zasuňte do spotrebiča tak, aby citeľne zapadol.

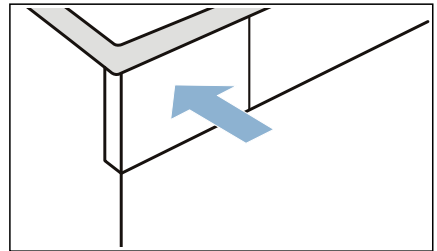

3. Spotrebič zapnete stlačením ①.

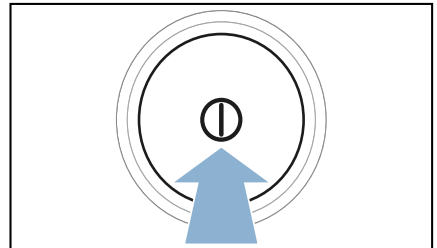

4. Zvoľte ľubovoľný program.

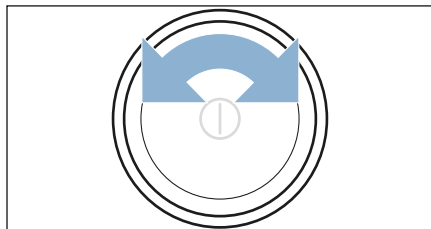

5. Stlačte **štart/pauza (start/pauza) ►**.

6. Počakajte 5 minút.

Skondenzovaná voda sa odčerpá.

7. Zásobník na skondenzovanú vodu opäť vyprázdniť.

8. Ak je odtoková hadica nainštalovaná, odstráňte ju z umývadla, sifónu alebo podlahového vpustu. → *Strana 33*

Pozor!

Zaistite odtokovú hadicu na spotrebiči proti vyklznutiu. Odtokovú hadicu nezlomte.

9. Vypnite spotrebič.

10. Vytiahnite sieťovú zástrčku spotrebiča z elektrickej siete.

Spotrebič je teraz pripravený na prepravu.







Pozor!

Vecné škody a poškodenie spotrebiča

Napriek odčerpaniu sa v sušičke vždy nachádza malé množstvo zvyškovej vody. Zvyšková voda môže vytečť a spôsobiť tak vecné škody. Preto spotrebič prepravujte vždy postojacky.



Údaje o spotrebe

Tabuľka hodnôt spotreby

Program	Otáčky pri odstreďovaní, s ktorými sa bielizeň odstreďovala (v ot/min.)	Doba trvania** (v min.)		Spotreba energie** (v kWh)	
		8 kg	4 kg	8 kg	4 kg
 bavlna (bavlna) 		8 kg	4 kg	8 kg	4 kg
suché do skrine (suché do skříně)  *	1 400	126	80	1,24	0,70
	1 000	148	94	1,46	0,82
	800	170	108	1,68	0,94
suché na žehlenie (suché k žehlení)  *	1 400	98	62	0,98	0,55
	1 000	115	73	1,15	0,65
	800	132	84	1,32	0,74
nekrčivá bielizeň (nemačkové prádlo) 		3,5 kg		3,5 kg	
suché do skrine (suché do skříně)  *	800	54		0,43	
	600	66		0,53	
* Nastavenie programu na testy podľa platnej normy EN 61121					
** Hodnoty sa môžu odlišovať od uvedených hodnôt v závislosti od druhu textílií, zloženia sušenej bielizne, zvyškovej vlhkosti textílií, prispôsobenia sušenia, množstva náplne, podmienok okolia a aktivovaných doplnkových funkcií.					

Najúčinnjší program na bavlnené textílie

Nasledujúci „štandardný program na bavlnu“ (označený symbolom ) je vhodný na sušenie normálne mokrej bavlnenej bielizne a so zreteľom na kombinovanú spotrebu energie je najefektívnejší na sušenie mokrej bavlnenej bielizne.

Štandardné programy na bavlnu, podľa aktuálneho nariadenia EÚ 932/2012			
Program + čas sušenia	Náplň (v kg)	Spotreba energie (v kWh)	Čas trvania programu (v min.)
 bavlna + suché do skrine  (bavlna + suché do skříně)	8/4	1,46/0,82	148/94
Nastavenie programu na testovanie a označovanie energetickým štítkom, podľa smernice 2010/30/EÚ.			

Technické údaje

Rozmery:

85 × 60 × 60 mm
(výška × šírka × hĺbka)

Hmotnosť:

57 kg (podľa modelu)

Pripojenie k elektrickej sieti:

Sieťové napätie 220 - 240 V, 50Hz

Menovitý prúd 10 A

Menovitý výkon max. 1000 W

Maximálne množstvo bielizne:

8 kg

Spotreba energie vo vypnutom stave:

0,10 W

Spotreba energie

v pohotovostnom režime

(zapnutom stave):

0,10 W

Vnútorne osvetlenie bubna*

Teplota okolitého prostredia:

5 - 35 °C

Likvidácia



Obal a spotrebič zlikvidujte v súlade s ochranou životného prostredia.

Tento spotrebič je označený v súlade s európskou smernicou 2012/19/EÚ o odpade z elektrických a elektronických spotrebičov (waste electrical and electronic equipment – WEEE). Táto smernica stanovuje jednotný európsky (EÚ) rámec pre spatný odber a recyklovanie použitých spotrebičov.

Pozor!

Nebezpečenstvo požiaru/ nebezpečenstvo otravy/vecnej škody a poškodenia spotrebiča

Spotrebič obsahuje ekologickú, ale horľavú chladiacu kvapalinu R290. Neodborná likvidácia môže spôsobiť požiar a otravu. Spotrebič odborne zlikvidujte a nepoškodte potrubie okruhu chladiacej kvapaliny.

* v závislosti na vybavení spotrebiča



Zákaznícky servis

Ak nemôžete poruchu sami odstrániť vypnutím a zapnutím spotrebiča, obráťte sa na zákaznícky servis. → Kontaktné údaje na zákaznícky servis nájdete na konci tohto návodu.

Vždy nájdeme vhodné riešenie, aby sme zabránili zbytočným návštevám technika. Prosím, uveďte zákazníkemu servisu označenie produktu (E-Nr.) a výrobné číslo (FD) spotrebiča.

E-Nr. _____	FD _____
-------------	----------

E-Nr.	Označenie produktu
FD	Výrobné číslo

Tieto údaje nájdete *podľa modelu: vo vnútri v dvierkach*/ otvorenom servisnom kryte* a na zadnej strane spotrebiča.

Spoľahnite sa na kompetentnosť výrobcu.

Obráťte sa na nás. Tým si zaistíte, že oprava bude vykonaná vyškolenými servisnými technikmi a s originálnymi náhradnými súčiastkami.

Dovozca: BSH domáci spotrebiče s.r.o.
Radlická 350
158 00 Praha 5

Výrobok:	Produktové číslo: E-Nr.
	Poradové číslo: FD
Dátum predaja, pečiatka, podpis	Dátum montáže, pečiatka, podpis

Predajca je povinný úplne a čitateľne vyplniť všetky požadované údaje v záručnom liste v deň predaja spotrebiča. Neoddeliteľnou súčasťou tohto záručného listu je daňový doklad o predaji výrobku.

Záručný list je dokladom práv spotrebiteľa v zmysle Občianskeho zákonníka. Je súčasťou výrobku s výrobným číslom uvedeným na prednej strane tohto záručného listu, zvlášť v prípadoch dlhších než zákonom daná záručná lehota je záručný list jedným z dokázateľných prostriedkov práv užívateľa. Je v záujme spotrebiteľa, aby si skontroloval správnosť a úplnosť všetkých uvedených údajov, ako i to, či dostal od predajcu záručný list so správnym označením pre uvedený druh výrobku.

Odporúča sa, aby výrobky montoval a uviedol do prevádzky autorizovaný servis, ktorý poskytuje záruku odbornej montáže, predvedenie a preskúšanie výrobku.

Montáž a inštalácia spotrebiča musí byť vykonaná v súlade s vyhláškou ÚBP SR č. 718/2002 Z. z. súvisiacich predpisov a noriem v platnom znení.

Pred montážou výrobku je nutné, aby boli splnené všetky podmienky pre pripojenie na inžinierske siete podľa platných noriem a podľa návodu na použitie.

Zápisy o uskutočnených opravách:

Dátum objed. opravy	Dátum dokončenia	Číslo oprav. listu	Stručný opis poruchy

Upozornenie pre predajcov

Predajca je povinný dať zákazníkovi platný doklad o predaji, kde bude uvedený dátum predaja a označenie spotrebiča, a súčasťou dokladu o kúpe tovaru je správne a úplne vyplnený záručný list v deň predaja výrobku. V prípade predpredajnej reklamácie je potrebné predložiť riadne vyplnený reklamačný protokol.

Záručné podmienky

- na výrobok sa poskytuje záručná lehota **24 mesiacov** odo dňa zakúpenia výrobku kupujúcim
- spotrebiteľ je oprávnený chybu vytknúť do šiestich mesiacov od jej zistenia, najneskôr však do uplynutia záručnej lehoty
- pri reklamácií je podmienkou predložiť platný daňový doklad o kúpe výrobku (napr. pokladničný blok, faktúru a pod.)
- ak je výrobok používaný na iný než výrobcom stanovený účel alebo je výrobok používaný v rámci predmetu obchodnej činnosti, poskytuje sa záručná lehota 6 mesiacov odo dňa zakúpenia, keďže spotrebiče sú určené výhradne na použitie v domácnosti
- za chybu výrobku sa nepovažuje jeho nadmerné opotrebovanie a z toho vyplývajúce absencie niektorých pôvodných vlastností, ktoré boli spôsobené napr. zanedbaním bežnej údržby, čistenia, nadmerným používaním výrobku
- záručná lehota neplynie počas obdobia, keď kupujúci nemôže užívať tovar pre jeho chyby, za ktoré zodpovedá predávajúci
- ak nebude zistená žiadna porucha, na ktorú sa vzťahuje bezplatná záručná oprava, alebo bude zistená porucha nezavinená výrobcom, hradí náklady spojené s vyslaním servisného technika osoba, ktorá uplatnila nárok na túto opravu
- záručné opravy vykonávajú autorizované servisné strediská podľa zoznamu uvedeného v tomto záručnom liste

Právo na bezplatnú opravu výrobku na náklady BSH domáci spotrebiče s.r.o., organizačná zložka Bratislava, zaniká, ak:

- je nečitateľný výrobný štítok alebo na výrobku chýba,
- údaje na doklade o predaji sa líšia od údajov uvedených na výrobnom štítku spotrebiča,
- výrobok bol namontovaný v rozpore s návodom na montáž, prípadne nebol dodržaný súlad s platnými STN alebo s návodom na obsluhu,
- výrobok bol neodborne namontovaný alebo nebol uvedený do prevádzky organizáciou oprávnenou v zmysle vyhlášky ÚBP SR č. 718/2002 Z. z., platí pre plynové spotrebiče a spotrebiče s elektrickým napájaním 400 V, ako i pre spotrebiče dodávané bez elektrického kábla, prípadne bez elektrickej koncovky,
- bola vykonaná konštrukčná zmena alebo zásah do výrobku neoprávnenou osobou,
- porucha na výrobku vznikla použitím neoriginálnych náhradných dielov alebo príslušenstva,
- ide o poškodenie: mechanické, nadmernou záťažou, v dôsledku vodného kameňa, neodborného zapojenia, živelnou pohromou, vonkajšími vplyvmi a pod.

Vyhlasenie o hygienickej neškodnosti výrobku

Všetky výrobky distribuované spoločnosťou BSH domáci spotrebiče s.r.o., organizačná zložka Bratislava, prichádzajúce do styku s potravinami **spĺňajú požiadavky** o hygienickej neškodnosti podľa **európskej normy EC 1935/2004**. Toto vyhlásenie sa vzťahuje na všetky výrobky prichádzajúce do styku s potravinami uvedené v aktuálnom cenníku BSH domáci spotrebiče s.r.o., organizačná zložka Bratislava.



Symbol uvedený na výrobku alebo jeho obale upozorňuje na to, že výrobok po skončení jeho životnosti nepatrí k bežnému domácejmu odpadu, ale ho treba odovzdať do špeciálnej zberne odpadu na recyklovanie elektrických alebo elektronických spotrebičov. Vašou podporou správnej likvidácie pomáhate opäť získať cenné suroviny a chrániť tak životné prostredie. Ďalšie informácie o recyklovaní tohto výrobku získate na miestnom úrade, v zberni odpadu alebo v združení Envidom, ktoré zabezpečuje zber, prepravu, spracovanie, recykláciu a ekologické zneškodňovanie elektroodpadu v zmysle zákona.

Uistenie dovozcu o vydaní vyhlásenia o zhode

Vážený zákazník,

Podľa zákona č. 264/1999 Z. z. Vás uistujeme, že na všetky výrobky distribuované spoločnosťou BSH domáci spotrebiče s. r. o. našim obchodným partnerom, bolo vydané prehlásenie o zhode v zmysle zákona č. 264/1999 Z. z. a príslušných nariadení vlády. Toto uistenie dovozcu o vydaní prehlásenia o zhode sa vzťahuje na všetky výrobky vrátane plynových spotrebičov, ktoré sú obsiahnuté v aktuálnom cenníku firmy BSH domáci spotrebiče s. r. o.

Kontakt na servis domácich spotrebičov SIEMENS

Dodávateľ:

BSH domácí spotřebiče s.r.o.- organizačná zložka Bratislava

BSH domácí spotřebiče s.r.o.
Radlická 350
158 00 Praha 5

Príjem opráv:

Tel.: +421 244 450 808
Email: **opravy@bshg.com**

Objednávky príslušenstva a náhradných dielov:

Tel.: +421 244 452 041
Email: **dily@bshg.com**

Zákaznícke poradenstvo:

Tel.: +421 244 452 041
Email: **siemens.spotrebice@bshg.com**

Aktuálne informácie o servise nájdete na internetových stránkách

<http://www.siemens-home.bsh-group.com/sk>.

Tu máte možnosť si dojednať opravu pomocou online formulára.

