



BORN INNOVATIVE

CS

EL

PL

SK



Děkujeme za výběr pračky značky **Candy**. Jsme si jisti, že vám pomůže vyprat oblečení, každý jemný kousek každý den.

Pozorně si přečtete tento návod pro správné a bezpečné využití spotřebiče a pro užitečné tipy ohledně údržby.



Spotřebič používejte pouze po důkladném prostudování těchto pokynů. Mějte tento návod vždy po ruce a v dobrém stavu pro případného dalšího majitele.

Zkontrolujte, zda je se spotřebičem dodaný tento návod, záruční list, adresy servisních středisek a štítek s energetickou účinností. Zkontrolujte, zda je zástrčka, díl pro odtokovou hadici a zásobník pracích prostředků nebo zásobník na bělidlo (pouze u některých modelů) součástí dodávky. Odložte si všechny tyto díly na bezpečném místě.

Každý výrobek je označený jedinečným 16-místním kódem, také zvaným „sériové číslo“, vytištěným na štítku na spotřebiči (oblast otvoru) nebo v dokumentaci uvnitř výrobku. Tento kód je specifickou ID kartou produktu, kterou potřebujete k registraci a pro kontakt s **Candy** servisním střediskem.

## Životní prostředí



Tento spotřebič je označen v souladu s Evropskou směrnicí 2012/19/EU o odpadních elektrických a elektronických zařízeních (OEEZ).

OEEZ obsahují jak znečišťující látky, které mohou způsobit negativní dopady na životní prostředí, tak základní komponenty, které mohou být znova použity. Proto je důležité věnovat těmto spotřebičům zvláštní pozornost při jejich likvidaci, aby byly znečišťující látky řádně zlikvidovány a materiály, které mohou být znovu využity, byly zrecyklovány. Lidé hrají důležitou roli při zajištění toho, aby OEEZ nezpůsobili problémy v rámci životního prostředí. Je nutné dodržovat několik základních pravidel:

- s OEEZ by nemělo být nakládáno jako s domovním odpadem;
- OEEZ by měly být předány k likvidaci na příslušném sběrném místě obcí nebo registrovaných podniků.

V mnoha zemích lze při zakoupení nového spotřebiče vrátit starý spotřebič prodejci, pokud je zařízení ekvivalentního typu a funguje na stejném principu jako dodané zařízení. Tuto službu provádí prodejce zdarma.

## Obsah

- 1. ZÁKLADNÍ BEZPEČNOSTNÍ PRAVIDLA**
- 2. INSTALACE**
- 3. ZÁSObNÍK PRACÍCh PROSTŘEDKŮ**
- 4. PRAKTICKÉ RADY**
- 5. ÚDRŽBA A ČIŠTĚNÍ**
- 6. NOUZOVÉ OTEVŘENÍ DVÍŘEK PRAČKY**
- 7. DÁLKOVÉ OVLÁDÁNÍ (Wi-Fi)**
- 8. PŘÍRUČKA RYCHLÉHO STARTU**
- 9. OVLÁDACÍ PRVKY A PROGRAMY**
- 10. CYKLUS SUŠENÍ**
- 11. ODSTRANĚNÍ MOŽNÝCH PROBLÉMŮ A ZÁRUKA**

# 1. ZÁKLADNÍ BEZPEČNOSTNÍ PRAVIDLA

- Tento spotřebič je určený pro použití v domácnosti a podobných místech:

- Zaměstnanecké kuchyně v prodejnách, kancelářích nebo jiném pracovním prostředí;
- Na farmách;
- Klienty hotelů, motelů a jiných ubytovacích zařízení;
- V místě pro výdej snídaně.

Jiné použití tohoto spotřebiče mimo domácího prostředí nebo pro typické domácí činnosti, jako je komerční využití odborníky nebo zkušenými uživateli, je vyloučeno z výše uvedených aplikací. Pokud nepoužíváte spotřebič v souladu s výše uvedenými podmínkami, může se zkrátit jeho životnost a můžete ztratit právo na záruční opravu.

Jakékoliv poškození spotřebiče vyplývající z použití jiného než domácího (i když se nachází v domácnosti) nebude akceptováno výrobcem při uplatnění záruky.

- Tento spotřebič mohou používat děti od 8 let a osoby se sníženými fyzickými, sensorickými nebo mentálními schopnostmi, nebo bez dostatečných zkušeností a

znalostí, pokud jsou pod dohledem nebo byly poučeny o bezpečném použití spotřebiče a porozuměly možnému riziku.

Nedovolte dětem hrát si se spotřebičem. Čištění a údržbu nesmí provádět děti bez dohledu.

- Nedovolte dětem hrát si se spotřebičem.
- Děti do 3 let držte mimo dosah, dokud nejsou neustále pod dohledem.
- Pokud je napájecí kabel poškozen, musí být vyměněn speciálním kabelem nebo sestavou, která je k dispozici u výrobce nebo jeho servisního zástupce.
- Pro připojení vody používejte pouze hadice dodané se spotřebičem (nepoužívejte staré hadice).
- Tlak vody musí být v rozsahu od 0,05 MPa až 0,8 MPa.
- Zajistěte, aby koberec neblokoval dno pračky a větrací otvory.
- Konečný cyklus pračky bude bez ohřevu (cyklus chlazení) k zajištění, aby prádlo zůstalo při teplotě, která nepoškodí prádlo.



## UPOZORNĚNÍ:

**Nikdy nezastavujte spotřebič před ukončením cyklu sušení, pokud rychle nevyndáte veškeré prádlo a nerozprostřete k rozptýlení tepla.**

- Po instalaci musíte pračku umístit tak, aby zůstala zástrčka snadno přístupná.
- Spotřebič se nesmí instalovat za uzamykatelné dveře, posuvné dveře nebo za dveře se závěsy na opačné straně ke spotřebiči tak, že je úplné otevření dvířek spotřebiče blokováno.
- Maximální kapacita suchého prádla závisí od modelu (viz ovládací panel).
- Spotřebič se nesmí používat, pokud byly k čištění použity průmyslné chemikálie.
- Ve spotřebiči nesusíte nevyprané prádlo.
- Prádlo znečištěné látkami jako je olej, aceton, alkohol, benzin, kerozén, odstraňovač skvrn, terpentýn, vosk a odstraňovač vosku musíte vyprat v horké vodě s dodatečným množstvím pracího prostředku před sušením v sušičce.
- Prádlo z pěnové gumy (latexová pěna), koupací čepice, voděodolné textilie, pogumované díly a prádlo nebo polštáře plněné pěnou se nesmí sušit v tomto spotřebiči.
- Aviváže nebo podobné prostředky musíte používat podle pokynů výrobce těchto prostředků.
- Olejem znečištěné prádlo se může vznítit, zejména při vystavení teplu, například v sušičce. Prádlo se zahřeje, způsobí oxidační reakci oleje, oxidace tvoří teplo. Pokud teplo nemůže uniknout, prádlo se zahřeje dostatečně na vznik ohně. Hromadění nebo skladování olejem napouštěných látek může zabránit úniku tepla a zvýšit riziko požáru.
- Pokud látky nevyhnutně obsahují olej, nebo byly kontaminovány vlasy ošetrujícími výrobky a vloženy do spotřebiče, je nutné je nejdříve vyprat v horké vodě s přidaným množstvím pracího prostředku – toto sníží, ale neodstraní nebezpečí.
- Z kapes vyndejte veškeré předměty jako jsou zapalovače a zápalky.
- K nahlédnutí popisu výrobku navštivte stránku výrobce.



## Připojení k elektrické síti a bezpečnostní pokyny

- Technické parametry (napájecí napětí a příkon) jsou uvedeny na výrobním štítku.
  - Ujistěte se, zda je elektrický systém uzemněný, vyhovuje všem platným předpisům a že (přípojka) zásuvka je shodná se zástrčkou spotřebiče. V opačném případě požádejte o pomoc profesionálního technika.
  - Důrazně nedoporučujeme použití převodníků, vícenásobných zásuvek nebo prodlužovacích kabelů.
  - Před čištěním nebo údržbou pračky odpojte zástrčku od síťové zásuvky a zastavte ventil přívodu vody.
  - Při odpojování spotřebiče netahejte za přívodní kabel.
  - Před otevřením dvířek se ujistěte, zda není v bubnu voda.
- Při přemísťování nezvedejte pračku za ovládací prvky ani zásobník pracích prostředků; během přepravy nikdy nepokládejte pračku otvorem na vozík. Při zvedání doporučujeme asistenci druhé osoby.
  - V případě závady pračku vypněte, zavřete ventil přívodu vody a nemanipulujte se spotřebičem. Ihned kontaktujte nejbližší servisní středisko a používejte pouze originální náhradní díly. Nedodržením těchto pokynů můžete negativně ovlivnit bezpečnost spotřebiče.



### **UPOZORNĚNÍ:**

**Během praní může voda dosahovat velmi vysokých teplot.**

- Nevystavujte pračku dešti, přímému slunečnímu záření ani jiným povětrnostním vlivům.

## 2. INSTALACE

- Vyšroubujte **2** nebo **4** šrouby (**A**) na zadní straně spotřebiče a vyndejte **2** nebo **4** pojistky (**B**) podle **obrázku 1**.
- Překryjte **2** nebo **4** otvory použitím dodaných záslepek.
- Pokud je pračka určená pro **vestavbu**, po prořezání pásků vyšroubujte **3** nebo **4** šrouby (**A**) a sundejte **3** nebo **4** podložky (**B**).
- U některých modelů, **1** nebo **více** podložek padne do spotřebiče: nakloňte pračku dopředu a vyndejte ji. Překryjte otvor pomocí dodaných záslepek.



### UPOZORNĚNÍ:

Držte obalové materiály mimo dosah dětí.

- Umístěte „polionda“ panel na dno dle **obrázku 2** (dle modelu zvolte verzi **A**, **B** nebo **C**).

**U některých modelů není tento krok nutný, protože „polionda“ panel je již instalován na dně spotřebiče.**

①

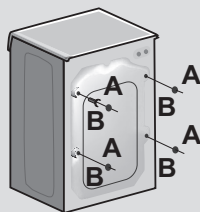

②

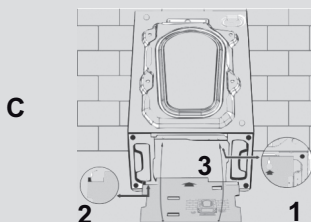
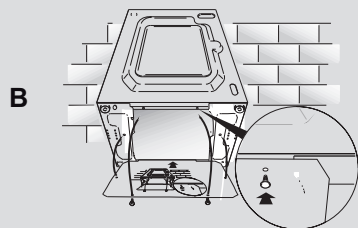
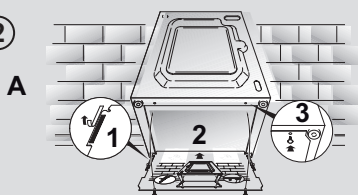

## Připojení vody

- Připojte hadici na vodu ke kohoutku (obr.3) a použijte pouze hadici dodanou s výrobkem (nepoužívejte staré soupravy hadic).

- **NĚKTERÉ MODELY** mohou obsahovat jednu nebo více z následujících funkcí:

- **HOT&COLD (obr. 4):** nastavení připojení vody pro horkou a studenou vodu pro vyšší úsporu energie.

Připojte šedou hadici k ventilu studené vody ❄️ a červenou k ventilu horké vody. Pračku lze připojit pouze k ventilu studené vody: v takovém případě se mohou některé programy spustit o několik minut později.

- **AQUASTOP (obr. 5):** zařízení umístěné na přívodní hadici, které zastaví přívod vody v případě poškození hadice; v tomto případě se zobrazí červený symbol v okénku "A" a hadici musíte vyměnit. K odšroubování matice stiskněte jednosměrné pojistné zařízení "B".

- **AQUAPROTECT - PŘÍVODNÍ HADICE S OCHRANOU (obr. 6):** Pokud voda přeteče z hlavní interní hadice "A", transparentní izolační plášť "B" udrží vodu k dokončení pracího cyklu. Na konci cyklu kontaktujte autorizované servisní středisko pro výměnu přívodní hadice.

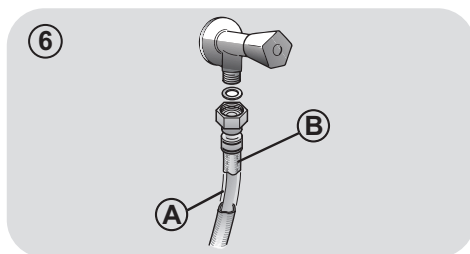
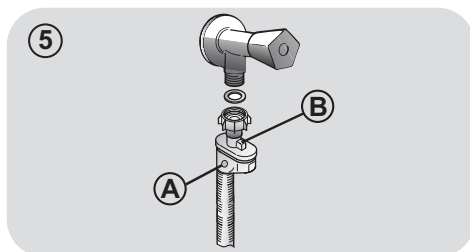
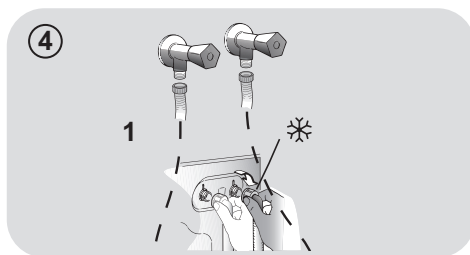
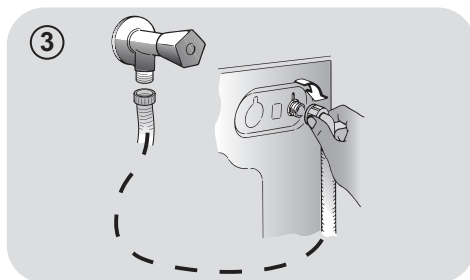

## Umístění

- Postavte pračku ke stěně, nepřítlačte ani neohněte hadice a umístěte odtokovou hadici do umyvadla nebo raději připojte k odpadovému potrubí ve výšce nejméně 50 cm o průměru větším než je průměr hadice pračky (**obr. 7**).
- Vyrovnajte spotřebič pomocí nožiček podle **obrázku 8**:
  - a. otočením matice ve směru hodinových ručiček uvolněte šroub;
  - b. otáčejte nožičkou k zvýšení nebo snížení, dokud se nedotkne podlahy;
  - c. zajistěte nožičku točením matice, dokud se nedotkne spodní části skříňky pračky.
- Spotřebič připojte.



### UPOZORNĚNÍ:

V případě potřeby výměny přívodního kabelu kontaktujte autorizované servisní středisko.

Na instalační vady se nevztahuje záruka výrobce.

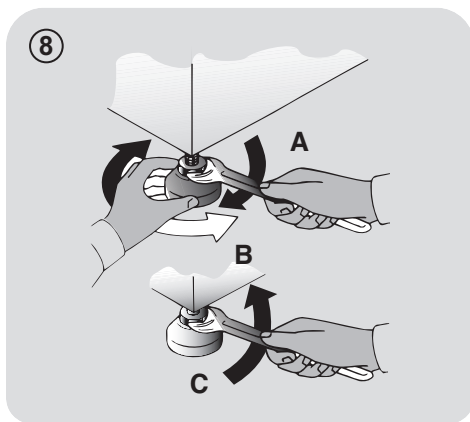
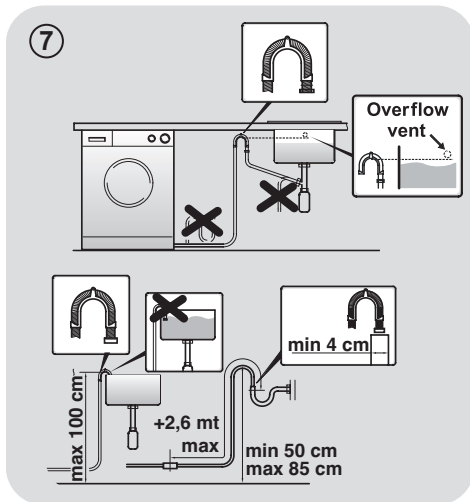

### 3. ZÁSObNÍK PRACÍCH PROSTŘEDKŮ

Zásobník pracích prostředků je rozdělený na 3 části podle **obrázku 9**:

- **prostor “1”**: prací prostředek pro předpírku;
- **prostor “**

#### **UPOZORNĚNÍ:**

**Používejte pouze tekuté prostředky; pračka automaticky nastaví dávkování aditiv při každém cyklu během posledního máchání.**

- **prostor “2”**: prací prostředek pro hlavní praní.

**PŘI NĚKTERÝCH MODELECH** je dodaná také **nádoba na tekuté prací prostředky (obr.10)**. K použití jej vložte do **části “2”**. Tímto způsobem se tekutý prací prostředek dostane do bubny ve správné chvíli. Nádobu můžete použít také pro bělidlo při volbě programu „Máchání“.

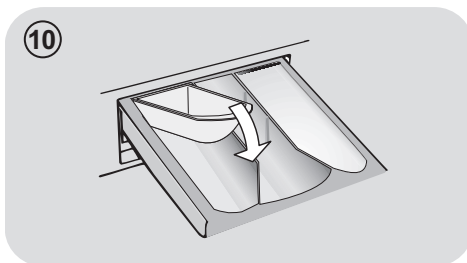

#### **UPOZORNĚNÍ:**

některé prací prostředky nejsou určeny pro použití v zásobníku pracích prostředků, ale jsou ve svém vlastním dávkovači, který se vkládá přímo do bubny.

**NĚKTERÉ MODELY** jsou vybaveny automatickým dávkováním, které uskuteční přesné dávkování pracího prostředku a aviváže. Pro podrobnější informace si přečtěte odpovídající kapitolu **OVLÁDACÍ PRVKY A PROGRAMY**.

## 4. PRAKTICKÉ RADY

### Vkládání prádla

#### Při třídění prádla se ujistěte:

- vyndejte z prádla kovové předměty, jako jsou mince, sponky a kolíčky;
  - zapněte knoflíky, zavřete zipy, stáhněte volné a dlouhé pásy;
  - ze záclon sundejte kolečka;
  - dodržujte upozornění na štítku prádla;
  - k odstranění odolných skvrn použijte příslušné prostředky.
- Při praní koberců, pokrývek nebo jiných těžkých tkanin doporučujeme vynechat odstředování.
  - Při praní vlny se ujistěte, zda ji lze prát v pračce. Zkontrolujte štítek na prádle.

### Užitečná doporučení pro uživatele

Tipy pro ekonomické využití spotřebiče.

#### Maximalizujte velikost náplně

- Nejlepších výsledků úspory energie, vody a pracích prostředků dosáhnete využitím maximální kapacity pračky. Ušetříte až 50% energie praním plně náplně namísto 2 polovičních náplní.

#### Potřebujete předpírku?

- Používejte pouze pro velmi znečištěné prádlo! ŠETŘÍTE prací prostředek, čas, vodu a 5 až 15% energie vynecháním předpírky u běžně znečištěného prádla.

#### Je nutné praní v teplé vodě?

- Ošetřete předem skvrny přípravkem na odstraňování skvrn nebo zachlé skvrny namočte ve vodě před samotným praním, abyste omezili nutnost praní při teplé vodě. Ušetříte energii používáním programů s nízkou teplotou.

### Před použitím sušičho programu (PRAČKY-SUŠIČKY)

- ŠETŘETE energii a čas volbou vysoké rychlosti otáček odstředění k snížení obsahu vody v prádle před použitím programu sušení.

Následuje **rychlá příručka** s tipy a doporučeními o **použití pracích prostředků při různých teplotách**. V každém případě si vždy přečtete pokyny na pracím prostředku pro jeho správné použití a dávkování.

**Při praní velmi znečištěného bílého prádla doporučujeme použít program pro bavlnu s teplotou 60°C a vyšší a běžný prací prostředek (heavy duty), obsahující bělidla, která nabízejí výjimečné výsledky při středních/vysokých teplotách.**

**Pro praní mezi 40°C a 60°C** musí být druh použitého pracího prostředku vhodný pro konkrétní typ vlákna a stupeň znečištění. Běžné prací prášky jsou vhodné pro „bílé“ nebo barevné odolné tkaniny se silným znečištěním, zatímco tekuté prací prostředky nebo prášky „s ochranou barvy“ jsou vhodné pro barevné látky s vysokým stupněm znečištění.

**Pro praní při teplotě pod 40°C** doporučujeme použití tekutých pracích prostředků nebo prostředků speciálně označených jako vhodné pro praní při nízké teplotě.

**Pro praní vlny nebo hedvábí** používejte pouze prací prostředky určené výhradně pro tyto látky.

## 5. ÚDRŽBA A ČIŠTĚNÍ

K čištění vnějších částí pračky použijte vlhkou utěrku, nepoužívejte drsné prášky, alkohol ani rozpouštědla. Pračka nevyžaduje žádnou speciální údržbu: vyčistěte zásobník pracích prostředků a filtr; několik tipů o přemísťování pračky nebo dlouhodobém odstavení je popsanych níže.

### Čištění zásobníku pracích prostředků

- Doporučujeme čistit zásobník pracích prostředků, abyste zabránili hromadění zbytků prostředků a aditiv.
- K tomu vytáhněte zásobník mírným tahem, vyčistěte pod tekoucí vodou a zasuňte na místo.

### Čištění filtru

- Pračka je vybavena speciálním filtrem k zachycení velkých zbytků, jako jsou knoflíky nebo mince, které mohou ucpat odtokový otvor (dle modelu zvolte verzi **A** nebo **B**).
- **POUZE U NĚKTERÝCH MODELŮ:** vyjměte hadičku, odstraňte uzávěr a zachyťte vodu do nádoby.
- Před vyšroubováním filtru doporučujeme vložit pod něj savou utěrku k zachycení vody.
- Otočte filtr proti směru hodinových ručiček po bod zastavení ve vertikální pozici.
- Vyndejte a vyčistěte filtr; po skončení jej nasadte otočením ve směru hodinových ručiček.
- Opakujte předchozí kroky v opačném pořadí k sestavení všech dílů.

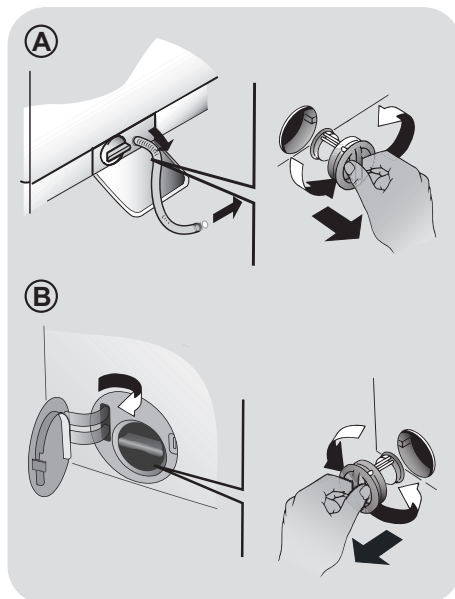

### Doporučení k přemísťování a dlouhodobému odstavení spotřebiče

- Pokud budete skladovat pračku v nevytápěné místnosti dlouhou dobu, vypusťte veškerou vodu z trubek.
- Odpojte pračku od elektrické sítě.
- Snižte konec hadice nad mísu a vypusťte zbytkovou vodu.
- Po vypuštění připevněte hadici pásem.

## 6. NOUZOVÉ OTEVŘENÍ DVÍŘEK PRAČKY

Pokud dojde k zablokování dvířek z důvodu výpadku napájení (abyste dvířka otevřeli, před dokončením cyklu vytáhnete zástrčku ze zásuvky, znovu ji zapojíte a vypnete spotřebič stisknutím tlačítka **ON/OFF (ZAPNUTÍ/VYPNUTÍ)** nebo následkem závady, můžete je otevřít níže uvedeným postupem pro nouzové odemčení:

1. Vypojte spotřebič z elektrické zásuvky.
2. Před otevřením se ujistěte, že je hladina vody pod dvířky, aby nedošlo k jejímu vylití. V opačném případě nadbytečnou vodu vypusťte vypouštěcí tubicí do vhodné nádoby.
3. Vytáhněte násypku na prací přípravky (**obr. 1**).
4. Zasuňte šroubovák nebo jiný podobný nástroj do hloubky asi 2 cm (tak, aby se vsunul do vnitřního háčku, ale ne zcela dolů). Zapačte směrem nahoru a zároveň otevřete dvířka, jak je zobrazeno na **obrázku 2**.

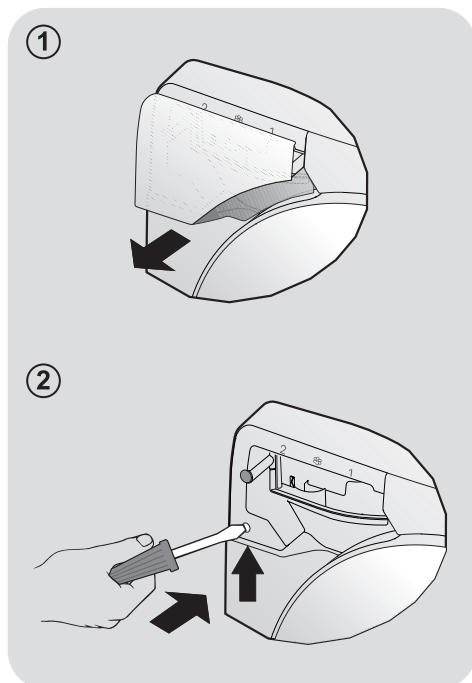



## 7. DÁLKOVÉ OVLÁDÁNÍ (WI-FI)

Tento spotřebič je vybaven technologií **Wi-Fi**, která umožňuje jeho dálkové ovládání prostřednictvím aplikace.

### REGISTRACE SPOTŘEBIČE (přes aplikaci)

- Stáhněte si aplikaci **Hoover Wizard** do vašeho zařízení.

**Aplikace Hoover Wizard je dostupná pro zařízení se systémy Android a iOS, pro tablety a smartphony.**

**Zjistěte všechny podrobnosti o Wi-Fi funkcích prohlížením aplikace v DEMO režimu.**

- Otevřete aplikaci, vytvořte uživatelský profil (nebo se přihlaste k dříve vytvořenému účtu) a zaregistrujte spotřebič dle zobrazených instrukcí nebo dle „**Příručky rychlého startu**“ přiložené ke spotřebiči.

### UMOŽNĚNÍ DÁLKOVÉHO OVLÁDÁNÍ

- Zkontrolujte, zda je zapnutý router a připojený k internetu.
- Vložte prádlo, zavřete dvířka, přidejte prací prostředek.
- Pračku zapněte pomocí tlačítka **ZAPNUTÍ/VYPNUTÍ**.
- Stiskněte tlačítko **DÁLKOVÉ OVLÁDÁNÍ**: dvířka se uzamknou, tlačítka ovládacího panelu jsou neaktivní. Aktivní je pouze tlačítko **DÁLKOVÉ OVLÁDÁNÍ** a **ZAPNUTÍ/VYPNUTÍ**.
- Otevřete aplikaci **Hoover Wizard** a spusťte cyklus. Na konci vypněte pračku tlačítkem **ZAPNUTÍ/VYPNUTÍ** (nebo stiskněte tlačítko **DÁLKOVÉ OVLÁDÁNÍ**) pro odemčení dvířek.

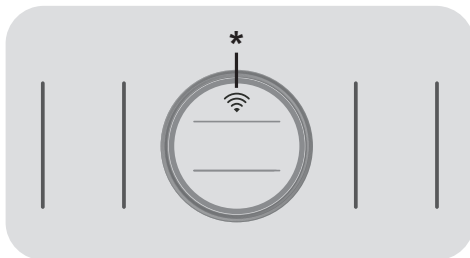

\* Tlačítko **DÁLKOVÉ OVLÁDÁNÍ**

### DEAKTIVACE DÁLKOVÉHO OVLÁDÁNÍ

- Pro ukončení režimu **DÁLKOVÉHO OVLÁDÁNÍ** během cyklu stiskněte stejné tlačítko na pračce. Obnovíte ovládání prostřednictvím ovládacího panelu pračky, a pokud je cyklus přerušeno, lze otevřít dvířka.
- Před otevřením dvířek zkontrolujte, zda je hladina vody pod otvorem dvířek, aby nedošlo k přetečení.
- Po zavření dvířek a po opětovném stisknutí tlačítka **DÁLKOVÉ OVLÁDÁNÍ** můžete znovu ovládat spotřebič prostřednictvím aplikace.

## 8. PŘÍRUČKA RYCHLÉHO STARTU

Tato pračka automaticky přizpůsobí hladinu vody podle typu a množství prádla. Tento systém nabízí skvělou úsporu energie a značnou redukci doby praní.

### Volba programu

- Zapněte spotřebič a zvolte požadovaný program.
- V případě potřeby upravte nastavení praní a zvolte požadované možnosti.

#### SUŠENÍ (pouze PRAČKY-SUŠIČKY)

Pokud chcete, aby byl cyklus sušení zahájen automaticky po dokončení praní, vyberte požadovaný program praní a cyklus sušení. Případně můžete dokončit praní a potom zvolit program sušení.

- Stisknutím tlačítka **START/PAUZA** spustíte program.
- Po dokončení programu se na displeji objeví zpráva "**KONEC**" (u některých modelů se rozsvítí indikátory všech fází praní).
- Vypněte potřeby.

Pro jakýkoliv typ praní viz tabulku programů a postupujte podle uvedeného pořadí.

### Technické údaje

#### tlak vody:

min 0,05 Mpa / max 0,8 Mpa

#### Otáčky při odstředění:

viz štítek se základními údaji.

#### Max.příkon/ Jištění/ Napájecí napětí:

viz štítek se základními údaji.

## 9. OVLÁDACÍ PRVKY A PROGRAMY

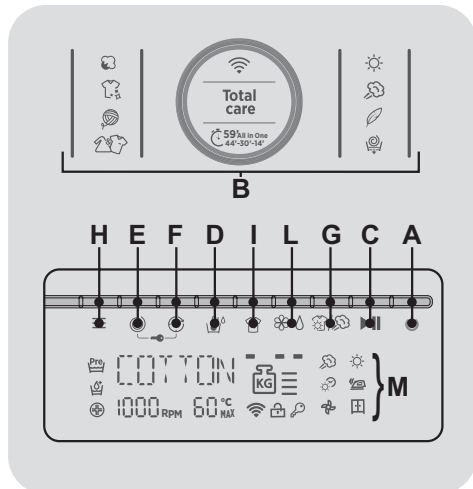

**A** Tlačítko ZAPNUTÍ/VYPNUTÍ

**B** Dotykové ovládání (volba programů)

**C** Tlačítko START/PAUZA

**D** Tlačítko VOLBY TEPLoty

**E** Tlačítko VOLBY OTÁČEK ODSTŘEDĚNÍ

**F** Tlačítko ODLOŽENÉHO STARTU

**G** Tlačítko VOLBA SUŠENÍ/FUNKCE PÁRY

**H** Tlačítko MOŽNOSTI

**I** Tlačítko STUPEŇ ZNEČIŠTĚNÍ

**L** Tlačítko CARE DOSE

**E+F** DĚTSKÝ ZAMEK

**M** DISPLEJ

## UPOZORNĚNÍ:

Nedotýkejte se displeje (a dotykového ovladače) během připojování zástrčky, protože pračka během prvních sekund kalibruje systém: při doteku displeje nemusí pračka fungovat správně. V takovém případě odpojte zástrčku a opakujte proces připojení.

Pro výběr různých funkcí můžete stisknout ikonu a tlačítka nad ní.

## Tlačítko ZAPNUTÍ/VYPNUTÍ

- K zapnutí a vypnutí spotřebiče stiskněte tlačítko **ZAPNUTÍ/VYPNUTÍ** (nejméně 3 sekund).

Na konci cyklu nezapomeňte spotřebič vypnout stisknutím tlačítka **ZAPNUTÍ/VYPNUTÍ**, odpojit zástrčku a zastavit vodovodní ventil.

## První start

### - Nastavení jazyka

- Po připojení spotřebiče k síti a zapnutí stiskněte tlačítko **STUPEŇ ZNEČIŠTĚNÍ** nebo **CARE DOSE** pro zobrazení dostupných jazyků.
- Stisknutím tlačítka **START/PAUZA** zvolte požadovaný jazyk.

### - Změna jazyka

Pokud chcete změnit nastavený jazyk, musíte současně stisknout a 3 sekundy podržet tlačítka **STUPEŇ ZNEČIŠTĚNÍ** a **CARE DOSE**. Na displeji se zobrazí **ENGLISH** a nyní můžete zvolit nový jazyk.

Tímto procesem se zruší veškerá uložená nastavení.

## - Nastavení tvrdosti vody

Tato pračka, díky systému **CARE DOSE**, je schopna automaticky dávkovat prací prostředek a aviváž. Optimální množství pracího prostředku a/nebo aviváže závisí na tvrdosti vody, na množství prádla a zvoleném cyklu (bavlna, jemné apod...)

Počáteční nastavení tvrdosti vody z výroby je úroveň 2 (L2), což platí pro většinu uživatelů.

## Úroveň tvrdosti vody:

- L1 = nízká (0-12 °fH o 0-7 °dH)
- L2 = střední (13-30 °fH o 8-17 °dH)
- L3 = vysoká (≥ 30 °fH o ≥ 17 °dH)

- Pro potvrzení počáteční tvrdosti vody stiskněte a několik sekund podržte tlačítko **START/PAUZA**.
- Pokud chcete změnit tvrdost vody, musíte stisknout a několik sekund podržet tlačítko **CARE DOSE**. Symbol **TVRDOTI VODY** se zobrazí na displeji a opětovným podržením tlačítka **CARE DOSE** můžete zvolit novou tvrdost vody.

- Po nastavení úrovně tvrdosti vody stiskněte a několik sekund podržte tlačítko **START/PAUZA** pro potvrzení.

Zjistěte tvrdost vody ve vašem městě u vašeho dodavatele vody, před použitím funkce **CARE DOSE**.

## Dotykové ovládání (volba programů)

- Po zapnutí spotřebiče můžete zvolit požadovaný program stisknutím odpovídající ikony, která se rozsvítí. Displej zobrazí popis a odpovídající parametry.

- K zahájení zvoleného cyklu s předvolenými parametry stiskněte **START/PAUZA**. Během chodu programu displej zobrazuje čas do konce.
- Pokud chcete upravit zvolený program, stiskněte tlačítka požadovaných možností, upravte počáteční parametry a pak stisknutím tlačítka **START/PAUZA** zahajte cyklus.

Lze zvolit pouze možnosti kompatibilní s nastaveným programem.

Po opětovném zapnutí spotřebiče se zobrazí naposledy zvolený program s uloženými dříve nastavenými hodnotami.

## Tlačítko START/PAUZA

Zavřete dvířka **PŘED** stisknutím tlačítka **START/PAUZA**.

- Stisknutím spustíte nastavený cyklus.

Po zapnutí pračky musíte počkat několik sekund, než pračka zahájí program.

## TRVÁNÍ CYKLU

- Když je zvolený program, displej automaticky zobrazí trvání cyklu, které se může měnit v závislosti na zvolených možnostech.
- Po zahájení programu budete neustále informováni o zbývajícím době do konce praní.
- Spotřebič vypočítá čas do konce zvoleného programu na základě standardní náplně, během cyklu spotřebič upravuje čas dle velikosti a složení prádla.

## PŘIDÁNÍ NEBO VYJMUTÍ PRÁDLA PO SPUŠTĚNÍ PROGRAMU (PAUZA)

- Stiskněte **START/PAUZA** (displej zobrazí **PAUZA**).

**Před otevřením dvířek se ujistěte, zda je hladina vody pod úrovní otvoru, aby nedošlo k přetečení vody.**

- Po přidání nebo vyjmutí prádla zavřete dvířka a stiskněte **START/PAUZA** (program pokračuje od místa přerušení).

## ZRUŠENÍ NASTAVENÉHO PROGRAMU

- Pro zrušení programu stiskněte a **2 sekundy** podržte tlačítko **ZAPNUTÍ/VYPNUTÍ**, dokud displej nezhasne.

## Tlačítko VOLBY TEPLoty

- Pomocí této možnosti můžete upravit teplotu pracích cyklů.

**Abyste zabránili poškození látek, nelze zvýšit teplotu nad maximálně povolenou pro každý program.**

## Tlačítko VOLBY OTÁČEK Odstředění

- Díky této možnosti můžete snížit maximální otáčky odstředění pro nastavený program, nebo je zcela zrušit.
- Pokud na štítku nejsou uvedeny žádné instrukce, můžete odstředěvat na maximálních otáčkách nastavených pro program.

**Aby nedošlo k poškození látky, nelze zvýšit rychlost otáček odstředění nad maximální nastavené pro každý program.**

- Rychlost otáček lze upravit kdykoliv, bez nastavení pračky do režimu **PAUZY**.

**Předávkování pracího prostředku může způsobit nadměrnou tvorbu pěny. Pokud spotřebič zjistí nadměrné množství pěny, může provést fázi odstředění nebo prodloužit trvání programu a zvýšit spotřebu vody.**

Pračka je vybavena speciálním elektronickým zařízením, které brání odstředování nevyvážené náplně prádla. To snižuje vibrace, hluchnost a prodlužuje životnost samotné pračky.

## Tlačítko ODLOŽENÉHO STARTU

- Toto tlačítko umožňuje nastavit odložený start programu až o **24 hodin**.
- Pro odložení startu postupujte následovně:
  - Nastavte požadovaný program.
  - Stisknutím tlačítka jednou aktivuje funkci (na displeji se zobrazí **0:30h**) a pak opětovným stisknutím nastavte **1 hodinové** odložení (na displeji se zobrazí **1:00h**). Každým stisknutím tlačítka se předvoleny čas prodlouží o **30 minut**, až dokud se nezobrazí **h24**, pak se stisknutím tlačítka vynuluje odložení start na nulu.
  - Potvrďte stisknutím tlačítka **START/PAUZA** (kontrolka na displeji začne blikat). Spustí se odpočítávání a po skončení se automaticky spustí program.
- Odložený start lze zrušit stisknutím tlačítka **ZAPNUTÍ/VYPNUTÍ** (na nejméně **3 sekundy**).

## Tlačítko VOLBA SUŠENÍ/FUNKCE PÁRY

Toto tlačítko vám umožňuje volbu ze dvou možností:

### - VOLBA SUŠENÍ

- **Automatický cyklus praní/sušení:**  
po volbě pracího programu zvolte tímto tlačítkem dle typu prádla stupeň sušení. Na konci praní se automaticky spustí zvolený cyklus sušení.

*Není-li prací program kompatibilní se zvoleným automatickým sušením, tato funkce se neaktivuje.*

**Překročíte-li maximální povolenou náplň sušení prádla uvedenou v tabulce, prádlo se nemusí vysušit dostatečně.**

- **Spuštění samotného cyklu sušení:**  
zvolte požadovaný program sušení s ohledem na typ prádla, stisknutím tohoto tlačítka lze zvolit stupeň sušení, který je odlišný od počátečního (**kromě programu pro sušení vlny**).
- Pro zrušení cyklu **během fáze sušení** stisknete a přibližně **3 sekundy** podržte tlačítko.



## UPOZORNĚNÍ:

**Po zrušení programu sušení se zahájí fáze chlazení, před otevřením dvířek počkejte přibližně 10/20 minut.**

Na konci programu se zobrazí "**KONEC**" a kontrolka **UZAMČENÍ DVÍŘEK** zhasne, nyní lze dvířka otevřít.

### - FUNKCE PÁRY

Po volbě programu "**PÁRA**" zvolte jednu ze tří dostupných intenzit parního ošetření, které je vhodné pro suché nebo vlhké prádlo a dle typu látky:

#### - Pára pro Bavlnu

**(počáteční volba) na displeji se zobrazí BAVLNA**

Tento program je určený pro bavlněné prádlo. V případě vlhkého prádla (např. po praní), pokud je zvoleno uvolnění pomačkání, prádlo po odstředění získá ideální vlhkost pro snadné žehlení. Prostřední doba.

#### - Pára pro Syntetické/Směsné prádlo

**(jedno stisknutí tlačítka) na displeji se zobrazí SYNTETIKA**

Tento program je vhodný pro syntetické a směsné prádlo. V případě vlhkého prádla (např. po praní), pokud je zvoleno uvolnění pomačkání, prádlo po odstředění získá ideální vlhkost pro snadné žehlení. Prostřední doba.

### - Osvěžení párou

**(dvě stisknutí tlačítka) na displeji se zobrazí OSVĚŽENÍ PRADLA**

Díky činnosti páry umožňuje cyklus osvěžení a uvolnění prádla po použití. Tento program obsahuje počáteční fázi, ve které se zavede pára a nadbytečná vlhkost se odstraní ve finální fázi, což umožňuje okamžité použití prádla. Tento cyklus je vhodný pro suché prádlo.

Funkce je vhodná pro maximálně 1,5 kg náplň.

Toto tlačítko navíc umožňuje specifické ošetření dle určitých pracích cyklů (viz tabulku programů). Funkce páry uvolňuje pomačkání vlhkého prádla a výsledkem je zkrácení doby potřebné pro žehlení tohoto prádla. Vlákna se regenerují a osvěží s odstraněním nepříjemného zápachu. Každý program nabízí vyhrazené parní ošetření pro zajištění maximální čistoty dle typu a barvy látky.

**Pro přizpůsobení ošetření pracímu cyklu opakovaně stiskněte tlačítko, dokud se nerozsvítí odpovídající kontrolka.**

### Tlačítko MOŽNOSTÍ

Toto tlačítko vám umožňuje zvolit ze tří různých možností:

#### - PŘEDPÍRKA

Tato možnost umožňuje uskutečnit předpírku, která je vhodná zejména pro značně znečištěné prádlo (lze ji použít pouze s některými programy, dle tabulky programů).

**Pokud je systém automatického dávkování vypnutý, pro uskutečnění předpírky musíte nalít prací prostředek rovnou do bubnu. V takovém případě doporučujeme použít pouze 20% prostředku uvedeného na obalu pracího prostředku.**

### - AQUAPLUS

● Tato možnost (dostupná pouze u některých programů) umožňuje praní prádla s větším množstvím vody a díky tomu, s novou kombinovanou činností bubnu, kde se voda plní a odčerpává, nabízí perfektní praní a máchání prádla s kompletním odstraněním pracího prostředku, a zajišťuje efektivní čištění.

● Tato funkce je pro osoby s jemnou a citlivou kůží.

● Tuto funkci lze použít pro dětské prádlo a pro praní velmi znečištěného prádla, které vyžaduje velké množství pracího prostředku, nebo pro praní ručníků, kterých vlákna mají tendenci zachycovat prací prostředek.

### - HYGIENICKÝ

Aktivuje se, když nastavíte teplotu 60°C. Tato možnost nabízí hloubkové čištění s udržením stejné teploty pro kompletní praní.

**Zvolíte-li možnost, která není kompatibilní se zvoleným programem, kontrolka možnosti bude nejdříve blikat a pak zhasne.**

### Tlačítko STUPEŇ ZNEČIŠTĚNÍ

● Po volbě programu se automaticky zobrazí doba praní pro zvolený program.

● Tato možnost vám nabízí volbu ze 3 úrovní intenzity praní úpravou délky programu, v závislosti na znečištění látky (lze použít pouze s některými programy, dle tabulky programů).

### TLAČÍTKO CARE DOSE (systém automatického dávkování)

**NĚKTERÉ MODELÝ** jsou vybavené automatickým dávkováním, které provádí přesné dávkování pracího prostředku a aviváže, až pro 20 pracích cyklů\*, což nabízí perfektní čištění vašeho prádla. Tímto způsobem se šetří voda a energie, protože dochází dávkování pracího prostředku a aviváže s přesností na miligramy, dle typu prádla, hmotnosti a tvrdosti vody.

\* Odhad na základě střední náplně a nízké úrovně tvrdosti vody.

Zásobník pracích prostředků je rozdělen na komory dle **obrázku**:

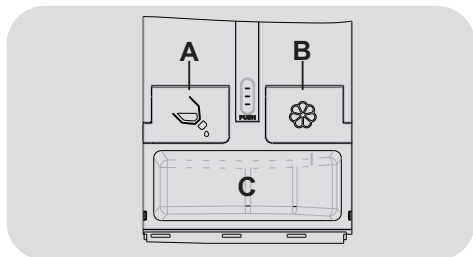

A = pro **TEKUTÝ** prací prostředek

B = pro aviváž

C = pro **práškový** prací prostředek (**BEZ AUTOMATICKÉHO DÁVKOVÁNÍ**)

### **!** UPOZORNĚNÍ:

Systém automatického dávkování lze použít pouze s **TEKUTÝMI** pracími prostředky a avivážemi. **NELZE** použít prášky ani jiná aditiva.

**Počáteční nastavení pro systém automatického dávkování je nastaven ve výrobě pro dávkování pracího prostředku a aviváže.**

- Stisknutím tlačítka **CARE DOSE** umožňuje nastavit funkci dávkování, dle vašich požadavků.
- Pokud chcete změnit nastavení z výroby, stiskněte a podržte tlačítko **CARE DOSE**, dokud příslušné ikony nezačnou blikat. Pak zvolte požadované nastavení:
  - Stisknutím tlačítka **CARE DOSE** jednou **deaktivujete POUZE** dávkování aviváže.

- Stisknutím tlačítka **CARE DOSE dvakrát, deaktivujete POUZE** automatické dávkování pracího prostředku.

- Stisknutím tlačítka **CARE DOSE třikrát deaktivujete** dávkování pracího prostředku i aviváže.

- Stisknutím tlačítka **CARE DOSE čtyřikrát** obnovíte výrobní nastavení (zapnutí automatického dávkování pracího prostředku i aviváže).

### **!** UPOZORNĚNÍ:

Po každém plnění zásobníku nebo změně aviváže nebo pracího prostředku je nutné vyčistit zásobník automatického dávkování.

Zásobník musí být během celého pracího cyklu dobře zavřený, v opačném případě nemůže systém automatického dávkování fungovat spolehlivě.

### UZAMČENÍ TLAČÍTEK

- Současným stisknutím a podržením tlačítek **VOLBY OTÁČEK Odstředění** a **ODLOŽENÉHO STARTU** na přibližně **3 sekundy** lze uzamknout tlačítka. Tak můžete zabránit nežádoucí nebo nechtěné změně programu.
- Uzamčení tlačítek lze zrušit opětovným stisknutím dvou aktivačních tlačítek a vypnutím spotřebiče.

***Pokud dojde k výpadku elektrického proudu během provozu spotřebiče, speciální paměť uloží zvolený program a po obnovení elektrické energie bude pokračovat od místa, kde byl přerušen.***

## Popis DISPLEJE

Indikační systém displeje vám umožňuje neustálé informování o stavu pračky.

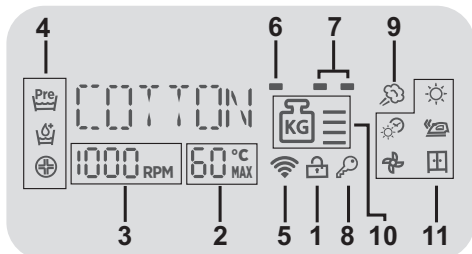

### 1) KONTROLKA UZAMČENÝCH DVÍŘEK

- Kontrolka svítí, když jsou dvířka zcela zavřená.

**PŘED stisknutím tlačítka START/PAUZA zavřete dvířka.**

- Pokud stisknete tlačítko **START/PAUZA** se zavřenými dvířky, kontrolka krátce bliká a pak svítí.

**Nejsou-li dvířka správně zavřená, kontrolka bude blikat přibližně 7 sekund, pak se příkaz startu automaticky zruší. V tomto případě zavřete dvířka správně a stiskněte tlačítko START/PAUZA.**

- Před otevřením dvířek počkejte, až zhasne kontrolka **UZAMČENÍ DVÍŘEK**.

### 2) TEPLOTA PRANÍ

Tato kontrolka zobrazuje teplotu prání zvoleného programu, kterou lze změnit (pokud je to povoleno) prostřednictvím odpovídajícího tlačítka.

### 3) OTÁČKY ODSTŘEDĚNÍ

Zobrazuje otáčky odstředění zvoleného programu, které lze změnit nebo odstředění zcela vyloučit pomocí odpovídajícího tlačítka.

### 4) KONTROLKY MOŽNOSTÍ

Kontrolky zobrazují možnosti, které lze zvolit pomocí odpovídajících tlačítek.

### 5) Wi-Fi (pouze některé modely)

- Na modelech vybavených technologií Wi-Fi indikuje stav připojení. Indikace:

- **SVÍTÍ:** dálkové ovládání aktivní.
- **POMALU BLIKÁ:** dálkové ovládání neaktivní.
- **RYCHLE BLIKÁ 3 SEKUNDY, PAK ZHASNE:** spotřebič se nemůže připojit k domácí Wi-Fi síti nebo ještě nebyl zaregistrován v aplikaci.
- **POMALU BLIKNE 3 KRÁT, PAK NA 2 SEKUNDY ZHASNE:** resetujte Wi-Fi síť (během registrace v aplikaci).

- **1 SEKUNDU SVÍTÍ, PAK NA 3 SEKUNDY ZHASNE:** otevřená dvířka. Nelze aktivovat dálkové ovládání.

- Pro všechny informace o funkčnosti a pokynech pro snadnou konfiguraci Wi-Fi navštivte:

[go.candy-group.com/wizard-dualble](http://go.candy-group.com/wizard-dualble)

### 6) KONTROLKA STUPNĚ ZNEČIŠTĚNÍ

Kontrolka zobrazuje volbu příslušné možnosti.

### 7) KONTROLKY AUTOMATICKÉHO DÁVKOVÁNÍ (CARE DOSE)

Indikují aktivaci automatického dávkování prací prostředku a/nebo aviváže. V případě, že čisticí prostředek/změkčovač dojde, rozsvítí se příslušné kontrolní světlo.

### 8) KONTROLKA UZAMČENÍ TLAČÍTEK

Kontrolka zobrazuje uzamčení tlačítek.

### 9) KONTROLKA PÁRY

Kontrolka zobrazuje aktivaci odpovídající možnosti.

### 10) Kg MODE (funkce aktivní pouze u některých programů)

- Pro programy, kde je aktivní "**Kg MODE**", spotřebič v prvních minutách vypočítá skutečnou vložkou náplň prádla, pak úroveň aktualizuje na displeji. Každá úroveň zobrazená na displeji je 25% maximální kapacity náplně. Po volbě programu se na displeji zobrazí maximální doporučená kapacita.



- Během každé fáze praní "**Kg MODE**" umožňuje monitorování informací o náplni v bubnu a v prvních minutách praní:

- nastaví množství potřebné vody;
- zvolí délku pracího cyklu;
- ovládá máchání dle typu zvolené prané látky;
- nastaví rytmus rotací bubnu dle typu prané látky;
- rozezná přítomnost pěny, v případě potřeby zvýší množství vody během máchání;
- upravuje rychlost otáček dle náplně, čímž zabrání nevyvážení.

## 11) KONTROLKY VOLBA SUŠENÍ

Ikony zobrazují stupně suchosti, které mohou být vybrány pomocí příslušného tlačítka:

### Automatické programy sušení



#### EXTRA SUCHÉ

(vhodné pro ručníky, župany a objemné prádlo).



#### SUCHÉ K ŽEHLENÍ

(zanechává prádlo připravené k žehlení).



#### SUCHÉ DO SKRINE

(pro oblečení, které se nemusí žehlit).

### Časované programy sušení















Můžete je použít pro volbu časovaných programů sušení (120/90/60/30 MINUT).

### Fáze chlazení



Zapne se během konečné fáze chlazení, v posledních 10/20 minutách každé fáze sušení.

## Tabulka programů

PROGRAM		kg (MAX.) *			°C (MAX.)	1)	
		9+6kg	10+6kg	13+8kg			
<b>Total care</b>	<b>TOTAL CARE</b>	4,5	5	6,5	30°	●	●
 ■ 2)	<b>BAVLNA**</b> 3) 4)	9	10	13	60°	●	●
 ■ 2)	<b>ODOLNÁ BAVLNA</b> 3) 4)	9	10	13	90°	●	●
	<b>VLNA</b> 4)	2	2	2,5	40°	●	●
 ■ 2)	<b>SYNTETIKA A BAREVNÉ</b> 3) 4)	4,5	5	6,5	60°	●	●
 59' All in One 44'-30'-14'	<b>ALL IN ONE</b> 4) 59'	9	10	13	40°	●	●
	44'	3,5	3,5	4	40°	●	●
	<b>RYCHLÝ</b> 4) 30'	2,5	2,5	3	30°	●	●
	14'	1,5	1,5	2	30°	●	●
	<b>ODČERPÁNÍ A ODSTŘEDĚNÍ</b>	-	-	-	-		
	<b>JEMNÉ</b> 3)	2,5	2,5	3	40°	●	●
	<b>PÁRA</b>	1,5	1,5	1,5	-		
	<b>VYSOKÁ TEPLOTA</b>	6	6	8	-		
	<b>NÍZKÁ TEPLOTA</b>	4,5	5	6,5	-		
	<b>SUŠENÍ VLNY</b>	1	1	1	-		
	<b>DÁLKOVÉ OVLÁDÁNÍ</b> Pozice, kterou musíte zvolit, pokud chcete aktivovat dálkové ovládání prostřednictvím aplikace (přes Wi-Fi).						

## Přečtěte si tyto poznámky:

\* Maximální kapacita suchého prádla dle použitého modelu (viz ovládací panel).

■ Programy s dostupnou PŘEDPÍRKOU.

1) Po volbě programu se na displeji zobrazí doporučená teplota, kterou lze snížit (pokud to jde) pomocí odpovídajícího tlačítka. Teplotu však nelze zvýšit nad maximální povolenou.

2) Pro zobrazené programy lze nastavit trvání a intenzitu praní pomocí tlačítka STUPEŇ ZNEČIŠTĚNÍ.

3) Dostupná funkce páry.

4) Programy pro automatické sušení.

## INFORMACE PRO TESTOVACÍ LABORATOŘ (REF. EN 50229 STANDARDY)

### Praní

Použijte program \*\* se zvoleným maximálním stupněm znečištění, maximálními otáčky odstředění a teplotou 60°C. Program doporučen také pro test s nižší teplotou.

### Sušení

**První sušení s A kg** (náplň obsahuje: polštářky a ručníky) volbou programu sušení VYSOKÁ TEPLOTA, SUCHÉ DO SKŘÍNĚ.

**Druhé sušení s B kg** (náplň obsahuje: povlečení a ručníky) volbou programu sušení VYSOKÁ TEPLOTA, SUCHÉ DO SKŘÍNĚ.

Kapacita (praní) (kg)	A (kg)	B (kg)
	První sušení	Druhé sušení
9	6	3
10	6	4
13	8	5

## Volba programů

Pro praní různých typů látek a stupňů znečištění má pračka specifické programy pro splnění každé potřeby praní (viz tabulku s programy).

### TOTAL CARE

Tento nový program umožňuje společné praní z prádla vyrobeného z různých látek a barev, s ohledem na složení prádla. Nová technologie **ACTIVE CARE**, díky perfektnímu míchání vody a pracího prostředku zajišťuje maximální péči o vaše prádlo, při teplotě 30°C s výjimečným výsledkem praní.

### BAVLNA

Tento program je vhodný pro praní běžně znečištěného bavlněného prádla a je to nejúčinnější program z hlediska kombinované spotřeby energie a vody pro praní bavlněného prádla.

### ODOLNÁ BAVLNA

Navržený pro perfektní praní. Poslední odstředění při maximálních otáčkách nabízí účinnější odstranění.

### VLNA

Tento program provádí prací cyklus navržený pro vlněné prádlo, které lze prát v pračce, nebo prádlo určené pro ruční praní.

### SYNTETIKA A BAREVNÉ

Tento program umožňuje společné praní látek různých typů a barev. Rotace bubny a hladina vody je optimalizována, během praní a máchání. Přesná činnost odstředění zajišťuje sníženou tvorbu záhybů látek. Díky technologii **ACTIVE CARE** je možná optimalizace kompletního pracího cyklu.



## UPOZORNĚNÍ:

**Nové barevné prádlo musíte vyprat odděleně nejméně 5 až 6 krát.**

**Některé velké tmavé kusy prádla, jako jsou džíny a osušky musíte vždy prát odděleně. Nikdy nekombinujte NESTÁLOBAREVNÉ látky.**

## ALL IN ONE 59' / RYCHLÝ 44'-30'-14'

Opakovaným stisknutím tlačítka můžete zvolit jeden ze 4 dostupných rychlých programů.

### - ALL IN ONE 59'

Tento program umožňuje prát směsné prádlo jako je bavlna, syntetické a směsné látky za pouhých 59 minut, při plném naplnění pračky při teplotě 40°C (nebo nižší). Tento program je vhodný zejména pro mírně znečištěné prádlo.

### - RYCHLÝ 44'-30'-14'

Prací cyklus doporučený pro malé náplně a mírné znečištění. S tímto programem doporučujeme snížit dávkování prostředku, za účelem úspory.

### ODČERPÁNÍ A ODČERPÁNÍ

Program dokončí odčerpání a odstředění při maximálních otáčkách. Otáčky odstředění lze snížit nebo zcela vyloučit pomocí tlačítka VOLBY OTÁČEK ODSTŘEDĚNÍ.

### JEMNÉ

Tento program má zkrácené intervaly rotací bubny během cyklu a je vhodný zejména pro praní jemných látek. Prací cyklus a máchání se provádí s vysokou hladinou vody, pro zajištění nejlepšího účinku.

### PÁRA

Tento program umožňuje volbu jedné ze tří intenzit parního ošetření, které je vhodné pro suché nebo vlhké prádlo, dle typu látky:

### - BAVLNA

Tento program je navržen pro bavlněné oblečení. V případě mokrého oblečení (tj. po praní) je určeno k narovnání pomačkání po odstředění, v případě suchého prádla napomáhá k dosažení optimální úrovně vlhkosti pro snadné žehlení. Střední délka.

### - SYNTETIKA

Tento program je vhodný pro syntetické a smíšené oblečení. V případě mokrého oblečení (tj. po praní) je určeno k narovnání pomačkání po odstředění, v případě suchého prádla napomáhá k dosažení optimální úrovně vlhkosti pro snadné žehlení. Střední délka.

## - OSVĚŽENÍ PRADLA

Tento cyklus umožňuje vyrovnat pokrčené oblečení po nošení za pomoci působení páry. Program se skládá z počáteční fáze, ve které se pára spustí, a konečné fáze, ve které je přebytek vlhkosti odstraněn, aby se oblečení mohlo ihned obléci. Tento cyklus je vhodný pro suché oblečení.

Tato funkce je vhodná pro maximálně 1,5 kg náplně.

## SUŠENÍ

### UPOZORNĚNÍ:

**Dávkače používané pro koncentrované prášky a tekuté prací prostředky musíte vyjmout z bubnu před spuštěním programu sušení.**

Buben mění směr během cyklu sušení pro ochranu prádla před zamotáním. Studený vzduch se využívá během posledních 10/20 minut sušicího cyklu k minimalizaci pomačkání.

### VYSOKÁ TEPLOTA

Program sušení s vysokou teplotou doporučujeme pro bavlněné a lněné prádlo (viz štítek ošetřování na prádle).

### NÍZKÁ TEPLOTA

Program sušení s nízkou teplotou doporučujeme pro syntetické a směsné látky (viz štítek ošetřování na prádle).

## SUŠENÍ VLNY

Nízkoteplotní sušicí program, který suší vlněné oděvy s maximální péčí a jemností, snižuje nepříjemné škrábání tkaniny a zamezuje plstění.

Je doporučeno obrátit oblečení naruby před sušením.

Délka cyklu závisí na naplnění a odstředování zvoleného pro praní.

Cyklus je vhodný pro maximální náplň 1 kg (3 svetry).



APPAREL CARE

**Cyklus pro sušení vlny tohoto spotřebiče byl schválen "The Woolmark Company" pro sušení vlněného oblečení za předpokladu, že produkty lze prát v pračce v závislosti na pokynech na štítku oblečení a prohlášení výrobce tohoto spotřebiče.**

**Symbol Woolmark je certifikační známka v mnoha zemích. M1715**

### DÁLKOVÉ OVLÁDÁNÍ

Pozice, kterou musíte zvolit, když chcete aktivovat/deaktivovat dálkové ovládání prostřednictvím aplikace, přes Wi-Fi. V tomto případě se spustí cyklus přes příkazy aplikace. Více podrobností najdete v části **DÁLKOVÉ OVLÁDÁNÍ (Wi-Fi)**.

## 10. CYKLUS SUŠENÍ

● Uvedené pokyny jsou obecné, proto jsou potřebné určité zkušenosti pro dosažení nejlepších výsledků sušení.

● Doporučujeme volbu kratší doby sušení než je uvedená, při prvním použití, abyste přizpůsobili správný stupeň sušení.

● Nedoporučujeme sušit látky, které se snadno třepí, jako jsou koberce nebo prádlo s dlouhým vlasem, abyste zabránili ucpání vzduchových kanálků.

● Rozdělte prádlo podle následujícího postupu:

- **Podle symbolů sušení, které jsou na štítku prádla**

Vhodné pro sušení v sušičce.

Sušení při vysoké teplotě.

Sušení pouze při nízké teplotě.

**NESUŠIT** v bubnové sušičce.

**Pokud prádlo neobsahuje informační štítek, musí být bráno jako nevhodné pro sušení.**

- **Podle velikosti a tloušťky**

Kdykoliv je náplň větší než kapacita sušení, rozdělte prádlo podle tloušťky (např. ručníky od tenkého spodního prádla).

- **Podle typu látky**

Bavlna/len: ručníky, bavlna jersey, ložní a stolní prádlo.

Syntetické: blůzy, košile, pracovní oděvy, apod. z polyesteru nebo polyamidu, jako i bavlna/syntetické směsné.

● Pouze suché odstředěné prádlo.

### Správný způsob sušení

● Otevřete dvířka.

● Naplňte prádlem nepřesahujícím maximální náplň sušení uvedenou v tabulce programů.  
V případě velkých kusů prádla (např. prostěradla) nebo velmi savých materiálů (např. ručníky nebo džíny) snižte množství náplně.

● Zavřete dvířka.

● Zvolte nejvhodnější program pro vaše prádlo (**VYSOKÁ TEPLOTA, NÍZKÁ TEPLOTA, SUŠENÍ VLNY**).

● Vyberte stupeň suchosti, který chcete:

#### EXTRA SUCHÉ

(vhodné pro ručníky, župany a objemné prádlo).

#### SUCHÉ K ŽEHLENÍ

(zanechává prádlo připravené k žehlení).

#### SUCHÉ DO SKŘÍNĚ

(pro oblečení, které se nemusí žehlit).

#### PROGRAMY ČASOVANÉHO SUŠENÍ

- 120 MINUT

- 90 MINUT

- 60 MINUT

- 30 MINUT

**Po zvolení programu sušení vlny není možné zvolit určitý stupeň suchosti odlišný od výchozího.**

● Spotřebič vypočítá potřebnou dobu pro sušení a požadovanou zbytkovou vlhkost, podle prádla a zvoleného sušení.

● Zkontrolujte, zda je otevřený vodovodní ventil a zda je správně umístěna odtoková hadice.



## UPOZORNĚNÍ:

Nesušte oblečení se speciálním polstrováním (např. deky, prošívané bundy, atd.) a velmi jemné tkaniny. Pokud jsou oděvy nežehlivé, sušte menší množství oděvů, aby se zabránilo pomačkání.

- Stiskněte tlačítko **START/PAUZA** (na displeji se zobrazí zbývající doba sušení).

Spotřebič vypočítá dobu do konce programu na základě standardní náplně, během cyklu spotřebič upraví čas podle velikosti a složení náplně.

Během fáze sušení buben zrychluje na vyšší rychlost k rozložení prádla a k optimalizaci výsledku sušení.

*Pro správný provoz spotřebiče doporučujeme nepřerušovat fázi sušení, dokud to není nutné.*

## CYKLUS AUTOMATICKÉHO PRÁNÍ/SUŠENÍ

Nesmíte překročit maximální náplň sušení prádla uvedenou v tabulce programů, v opačném případě nebudou výsledky sušení uspokojivé.

Pokud požadujete automatické zahájení cyklu sušení po skončení praní, pouze zvolte požadovaný prací cyklus, nastavte stupeň sušení pomocí tlačítka **VOLBA SUŠENÍ** a spusťte cyklus. Na konci pracího programu dojde k automatickému spuštění nastaveného cyklu sušení (viz část "**VOLBA SUŠENÍ**").

# 11. ODSTRANĚNÍ MOŽNÝCH PROBLÉMŮ A ZÁRUKA

Pokud si myslíte, že vaše pračka nefunguje správně, přečtěte si níže uvedenou rychlou příručku ohledně praktických rad pro odstranění nejběžnějších problémů.

## HLÁŠENÍ ZÁVADY

- **Modely s displejem:** chyba je zobrazena číslem se znakem „E“ (příklad: Error 2 = E2)
- **Modely bez displeje:** chyba je zobrazena blikáním každé LED dle kódu závady, s následnou 5sekundovou pauzou (příklad: Error 2 = dvě bliknutí – pauza 5 sekund – dvě bliknutí – apod...)

Zobrazená chyba	Možné příčiny a praktická řešení
<b>E2 (s displejem)</b> <b>2 bliknutí LED</b> (bez displeje)	<b>Spotřebič nemůže napustit vodu.</b>
	Zkontrolujte, zda je otevřený přívod vody.
	Zkontrolujte přívodní hadici z hlediska zalomení nebo přiskřípnutí.
	Odtoková hadice není ve správné výšce (viz kapitolu o instalaci).
	Zavřete přívodní ventil, odšroubujte hadici s filtrem na zadní straně spotřebiče a zkontrolujte, zda je filtr čistý a není zablokovaný.
<b>E3 (s displejem)</b> <b>3 bliknutí LED</b> (bez displeje)	<b>Pračka nevypouští vodu.</b>
	Zkontrolujte, zda není ucpaný filtr.
	Zkontrolujte, zda není odtoková hadice zalomená nebo přiskřípnutá.
	Zkontrolujte, zda není ucpaný odtokový systém domácnosti a zda voda volně odtéká. Zkuste vypustit vodu do výlevky.
<b>E4 (s displejem)</b> <b>4 bliknutí LED</b> (bez displeje)	<b>Příliš pěny a/nebo vody.</b>
	Zkontrolujte, zda jste nepřidali nadměrné množství pracího prostředku nebo prostředek nevhodný pro pračky.
<b>E7 (s displejem)</b> <b>7 bliknutí LED</b> (bez displeje)	<b>Problém s dvířky.</b>
	Zkontrolujte, zda jsou dvířka správně zavřená. Zkontrolujte, zda prádlo nebrání v zavření dvířek.
	Pokud jsou dvířka blokována, spotřebič vypněte a odpojte od elektrické sítě, počkejte 2-3 minuty a otevřete dvířka.
<b>Jakýkoliv jiný kód</b>	Spotřebič vypněte a odpojte od elektrické sítě, chvíli počkejte. Spotřebič zapněte a spusťte program. Pokud se závada opět objeví, kontaktujte autorizované servisní středisko.



Problém	Možná příčina a praktická řešení
<b>Pračka nefunguje/nespustí se</b>	<p>Zkontrolujte, zda je spotřebič připojený k funkční síťové zásuvce.</p> <p>Zkontrolujte, zda je zapnutá.</p> <p>Pomocí jiného spotřebiče zkontrolujte, zda je elektrická zásuvka funkční.</p> <p>Nejsou správně zavřená dvířka: otevřete a opět zavřete.</p> <p>Zkontrolujte zvolený program a zda je stisknuté tlačítko start.</p> <p>Zkontrolujte, zda pračka není v režimu pauzy.</p>
<b>Voda na podlaze nebo v blízkosti spotřebiče</b>	<p>Může to být způsobeno netěsností mezi přívodním ventilem a hadicí; v takovém případě vyměňte těsnění a utáhněte hadici a ventil.</p> <p>Zkontrolujte, zda je filtr správně zavřený.</p>
<b>Pračka neodstředí/je</b>	<p>Z důvodu nevhodného rozdělení prádla může pračka:          Pokoušet o vyvážení prádla, prodloužením doby odstředění.          Snižít rychlost odstředění k snížení vibrací a hluku.          Vyloučit odstředění pro ochranu spotřebiče.          Ujistěte se, zda je prádlo vyvážené. Pokud ne, uspořádejte jej a restartujte program.</p> <p>Může to být z důvodu, že není zcela odčerpána voda: počkejte několik minut. Pokud problém trvá, viz část Error 3.</p> <p>Některé modely jsou vybavené funkcí „bez odstředění“: zkontrolujte, zda není zapnutá.</p> <p>Zkontrolujte možnosti nastavení, které mohou vyloučit odstředění.</p> <p>Použití nadměrného množství pracího prostředku může mít vliv na spuštění odstředění.</p>
<b>Silné vibrace/hluk během odstředování</b>	<p>Pračka není vyvážená: v případě potřeby nastavte pomocí nastavitelných nožiček dle příslušné kapitoly.</p> <p>Zkontrolujte, zda jsou odstraněné přepravné šrouby, gumové vložky a podložky.</p> <p>Zkontrolujte, zda se v bubnu nenacházejí cizí předměty (mince, háčky, knoflíky apod...).</p>

**Standardní záruka výrobce se vztahuje na elektrické nebo mechanické závady výrobku ze strany výrobce. Pokud je závada způsobena faktory mimo výrobku, nesprávným použitím nebo nedodržením pokynů v návodu, výrobce nenese odpovědnost a za opravy může být účtován poplatek.**

Použití ekologických pracích prostředků bez fosfátů může způsobit následující:

- **tmavější voda z máchání:** je to z důvodu potlačení zeolitů, které nemají negativní vliv na účinek máchání.
- **bílý prášek (zeolit) na prádle na konci praní:** je to normální, prášek nebyl absorbován látkou a nezmění její barvu.
- **pěna ve vodě v posledním máchání:** neindikuje to nevyhnutně špatné máchání.
- **bohatá pěna:** toto je často z důvodu aniontové aktivní povrchové látky u prostředků, které lze těžko odstranit z prádla.  
V takovém případě neprovádějte opakované máchání k odstranění tohoto efektu: nepomůže to.

Pokud problém trvá, ihned kontaktujte autorizované servisní středisko.

Důrazně doporučujeme používat originální náhradní díly, které jsou k dostání u vašeho servisního střediska.

### Záruka

Na výrobek se vztahuje záruka dle podmínek uvedených na certifikátu dodaném s výrobkem. Záruční certifikát musí být kompletně vyplněný. Uschovejte si jej na bezpečném místě pro případ požadavky autorizovaného servisního střediska.

Umístěním značky  na produkt deklarujeme na vlastní zodpovědnost shodu se všemi požadavky EU týkajícími se bezpečnosti, zdraví a životního prostředí, které jsou zakotveny v legislativě a týkají se daného produktu.

Výrobce nenesе žádnou odpovědnost za tiskové chyby v návodu dodaném se spotřebičem. Také si vyhrazuje právo na jakékoliv změny užitečné pro tento výrobek bez změny jeho základních vlastností.

## PARAMETRY BEZDRÁTOVÉHO PŘIPOJENÍ

CS

Parametr	Specifikace (Wi-Fi)	Specifikace (Bluetooth)
Wi-Fi standard	802.11 b/g/n	Bluetooth v4.2
Rozsah frekvencí	2,412 GHz. - 2,484 GHz.	2,412 GHz. - 2,484 GHz.
Maximální rychlost přenosu	802.11b, DSSS 1 Mbps = +19.5 dBm	<b>Basic data Rate:</b> RF Transmit Power (Typ): +4 dBm  <b>Enhanced data Rate:</b> RF Transmit Power (Typ): +2 dBm  <b>BLE</b> RF Transmit Power (Typ): +7.5 dBm
	802.11b, CCK 11 Mbps = +18.5 dBm	
	802.11g, OFDM 54 Mbps = +18.5 dBm	
	802.11n, MCS7 = +14 dBm	
Minimální přijímací citlivost	802.11b = 1024 bytes, -80 dBm	<b>Basic data Rate:</b> Sensivity @ 0.1% BER: -98 dBm  <b>Enhanced data Rate:</b> Sensivity @ 0.01% BER: -98 dBm  <b>BLE</b> Sensivity @ 0.1% BER: -98 dBm
	802.11g = 1024 bytes, -70 dBm	
	802.11n = 1024 bytes, -65 dBm	
	802.11n HT40 = 1024 bytes, -65 dBm	

Tímto společností Candy Hoover Group Srl, deklaruje, že tento spotřebič je označen značkou  a že splňuje základní požadavky Směrnice 2014/53/EU. Pro získání kopie Prohlášení o shodě prosím kontaktujte výrobce na adrese: [www.candy-group.com](http://www.candy-group.com)



Σας ευχαριστούμε που επιλέξατε ένα πλυντήριο **Candy**, είμαστε σίγουροι ότι τώρα έχετε ένα πολύτιμο συνεργάτη που θα σας επιπρέπει να πλένετε χωρίς άγχος τη καθημερινή μπουγάδα ακόμα και τον πιο ευαίσθητο ρουχισμό.

Διαβάστε προσεκτικά όλο το βιβλίο οδηγιών με αυτό το τρόπο θα εξασφαλίσετε την σωστή και ασφαλή λειτουργία της συσκευής αλλά θα γνωρίσετε και τους τρόπους για την αποτελεσματική συντήρησή της.



Βάλτε σε λειτουργία τη συσκευή μόνο αφού διαβάσετε προσεκτικά τις οδηγίες χρήσεως. Φυλάξτε το βιβλίο οδηγιών για να το συμβουλευστείτε όποτε παραστεί ανάγκη αλλά και για να το δώσετε αν χρειαστεί στους επόμενους ιδιοκτήτες.

Βεβαιωθείτε ότι η συσκευή συνοδεύεται από το βιβλίο οδηγιών, το πιστοποιητικό εγγύησης, το κατάλογο με τα σημεία τεχνικής υποστήριξης και την ενεργειακή ετικέτα. Βεβαιωθείτε ότι η συσκευή συνοδεύεται από τις τάπες, το U για τη στήριξη του σωλήνα αποχέυσης και το δοχείο για υγρό απορρυπαντικό (σε μερικά μοντέλα) Φυλάξτε όλα αυτά τα εξαρτήματα.

Κάθε συσκευή φέρει ένα 16ψηφιο αριθμό 0 οποίος ονομάζεται αριθμός παραγωγής, ο αριθμός είναι τυπωμένος σε μια αυτοκόλλητη ετικέτα επάνω στη συσκευή (στην πόρτα) ή στο φάκελο με τα έγγραφα που θα βρείτε στο κάδο της συσκευής. Ο κωδικός αυτός είναι η αναγνωριστική ταυτότητα της συσκευής και χρησιμεύει για την καταγραφή του προϊόντος και στις επαφές σας με τα κέντρα τεχνικής υποστήριξης **Candy**.

## Για την προστασία του περιβάλλοντος



Αυτή η συσκευή έχει σήμανση σύμφωνα με την Ευρωπαϊκή οδηγία 2012/19/ΕΕ, σχετικά με τα απόβλητα ηλεκτρικού και ηλεκτρονικού εξοπλισμού (ΑΗΗΕ).

Τα ΑΗΗΕ περιέχουν ρυπογόνες ουσίες (που μπορεί να προκαλέσουν αρνητικές συνέπειες για το περιβάλλον) και βασικά εξαρτήματα (που μπορούν να ξαναχρησιμοποιηθούν). Είναι σημαντικό να υποβάλουμε τα ΑΗΗΕ σε ειδική επεξεργασία, προκειμένου να αφαιρούνται και να αποθηκεύονται σωστά όλες οι ρυπογόνες ουσίες και να διατηρούνται όλα τα ανακυκλώσιμα υλικά. Οι ιδιώτες μπορούν να διαδραματίσουν σημαντικό ρόλο στη διασφάλιση ότι τα ΑΗΗΕ δεν θα αποτελέσουν ένα περιβαλλοντικό ζήτημα, ακολουθώντας μερικούς βασικούς κανόνες:

- Τα ΑΗΗΕ δεν θα πρέπει να αντιμετωπίζονται ως Οικιακά απόβλητα.
- Τα ΑΗΗΕ θα πρέπει να παραδίδονται στα σχετικά σημεία περισυλλογής που διαχειρίζονται οι δήμοι ή εγκεκριμένοι οργανισμοί. Σε πολλές χώρες, για μεγάλα ΑΗΗΕ, διατίθεται υπηρεσία περισυλλογής από το σπίτι.

Σε πολλές χώρες, όταν προμηθεύσετε μια νέα συσκευή, η παλαιά μπορεί να επιστραφεί στην πωλήτρια εταιρία όταν παραδίδει την καινούργια, χωρίς χρέωση, δεδομένου ότι η νέα είναι αντίστοιχη σε κατηγορία και χαρακτηριστικά με το παλαιά.

## Περιεχόμενα

1. ΓΕΝΙΚΕΣ ΟΔΗΓΙΕΣ ΑΣΦΑΛΕΙΑΣ
2. ΕΓΚΑΤΑΣΤΑΣΗ
3. ΣΥΡΤΑΡΙ ΑΠΟΡΡΥΠΑΝΤΙΚΟ
4. ΠΡΑΚΤΙΚΕΣ ΣΥΜΒΟΥΛΕΣ
5. ΚΑΘΑΡΙΣΜΟΣ ΚΑΙ ΣΥΝΤΗΡΗΣΗ ΡΟΥΤΙΝΑΣ
6. ΑΝΟΙΓΜΑ ΠΟΡΤΑΣ ΣΕ ΠΕΡΙΠΤΩΣΗ ΕΚΤΑΚΤΗΣ ΑΝΑΓΚΗΣ
7. ΤΗΛΕΧΕΙΡΙΣΜΟΣ (Wi-Fi)
8. ΓΡΗΓΟΡΟΣ ΟΔΗΓΟΣ ΧΡΗΣΗΣ
9. ΧΕΙΡΙΣΤΗΡΙΑ ΚΑΙ ΠΡΟΓΡΑΜΜΑΤΑ
10. ΚΥΚΛΟΣ ΣΤΕΓΝΩΜΑΤΟΣ
11. ΑΝΤΙΜΕΤΩΠΙΣΗ ΠΡΟΒΛΗΜΑΤΩΝ ΚΑΙ ΕΓΓΥΗΣΗ

# 1. ΓΕΝΙΚΕΣ ΟΔΗΓΙΕΣ ΑΣΦΑΛΕΙΑΣ

- Η συσκευή αυτή προορίζεται αποκλειστικά για οικιακή και παρεμφερείς με την οικιακή χρήσεις όπως:

- Χώρους φαγητού καταστημάτων, γραφείων και άλλων χώρων εργασίας;
- Εξοχικές & αγροτικές κατοικίες;
- Από τους πελάτες ξενοδοχείων, μοτέλ και παρεμφερών χώρων;
- Από τους πελάτες των bed & breakfast.

Χρήση διαφορετική από την κλασική οικιακή χρήση, όπως επαγγελματική χρήση από ειδήμονες ή επαγγελματίες, δεν ενδείκνυται έστω και αν γίνεται στους προαναφερθέντες χώρους. Διαφορετική από την προαναφερθείσα χρήση μπορεί να επηρεάσει την διάρκεια ζωής της συσκευής και να ακυρώσει την ισχύ της εγγύησης που την συνοδεύει. Ζημιές ή βλάβες στη συσκευή ή σε τρίτους που μπορεί να αποδοθούν σε διαφορετική από την οικιακή, χρήση της συσκευής (έστω και αν η συσκευή είναι εγκατεστημένη σε οικιακό περιβάλλον) δεν αναγνωρίζεται από τον κατασκευαστή ούτε ενώπιον των δικαστηρίων.

- Η συσκευή αυτή είναι κατάλληλη για χρήση από παιδιά ηλικίας άνω των 8 ετών και από άτομα με μειωμένη ψυχοφυσική δεξιότητα ή χωρίς προγενέστερη εμπειρία και γνώση στη χρήση της συσκευής

υπό τον όρο ότι θα επιβλέπονται, θα τους δοθούν οι κατάλληλες οδηγίες και θα έχουν κατανοήσει τους κινδύνους που εγκυμονεί η χρήση της συσκευής. Μην αφήνετε τα παιδιά να παίζουν με τη συσκευή ή να ασχολούνται με το καθαρισμό και τη συντήρηση της χωρίς την επίβλεψη ενήλικα.

- Φροντίστε ώστε τα παιδιά να μην παίζουν με τη συσκευή.
- Τα παιδιά κάτω των 3 ετών δεν πρέπει να βρίσκονται κοντά στη συσκευή χωρίς την επίβλεψη ενήλικου.
- Σε περίπτωση φθοράς του καλωδίου παροχής, αυτό θα πρέπει να αντικατασταθεί με ειδικό καλώδιο ή κατασκευή διαθέσιμη από τον κατασκευαστή ή/και εξουσιοδοτημένο του συνεργάτη.
- Για την σύνδεση της συσκευής με το δίκτυο αποχέτευσης χρησιμοποιείτε αποκλειστικά τη σωλήνα που συνοδεύει την συσκευή. Μην δοκιμάσετε να χρησιμοποιήσετε τις σωλήνες παλιών συσκευών.
- Η πίεση του νερού πρέπει να είναι ανάμεσα σε 0,05 MPa και 0,08 MPa.
- Βεβαιωθείτε ότι η βάση της συσκευής και οι αεραγωγοί εξαερισμού δεν παρεμποδίζονται από πατάκια ή την μοκέτα.
- Το τελευταίο μέρος του κύκλου ενός πλυντηρίου στεγνωτηρίου συμβαίνει χωρίς θέρμανση (κύκλος μείωσης θερμοκρασίας) για να εξασφαλιστεί

ότι τα αντικείμενα θα μείνουν σε θερμοκρασία που διασφαλίζει ότι δεν θα καταστραφούν.



### **ΠΡΟΣΟΧΗ:**

**Μην διακόψετε ποτέ ένα πλυντήριο στεγνωτήριο πριν από το τέλος του κύκλου στεγνώματος, εκτός εάν αφαιρέσετε όλα τα αντικείμενα γρήγορα και τα απλώσετε μεταξύ τους έτσι ώστε η θερμότητα να διαχέεται.**

- Φροντίστε ώστε η πρόσβαση στο σημείο σύνδεσης της συσκευής με την παροχή ηλεκτρικής ενέργειας να είναι προσβάσιμη και μετά την εγκατάσταση της συσκευής.
- Η συσκευή δεν πρέπει να εγκατασταθεί πίσω από πόρτα που κλειδώνει, από συρόμενη πόρτα ή πόρτα που έχει μεντεσέ στην αντίθετη πλευρά από εκείνη του πλυντηρίου στεγνωτηρίου, με τρόπο δηλαδή που να εμποδίζεται το πλήρες άνοιγμα της πόρτας της συσκευής.
- Το μέγιστο φορτίο των ρούχων εξαρτάται από τον τύπο κάθε συσκευής (δες τον πίνακα).
- Η συσκευή δεν πρέπει να χρησιμοποιηθεί, εφόσον έχουν χρησιμοποιηθεί βιομηχανικές χημικές ουσίες για τον καθαρισμό.
- Μη στεγνώνετε άπλυτα αντικείμενα στο πλυντήριο στεγνωτήριο.
- Αντικείμενα που έχουν λερωθεί με ουσίες όπως λάδι μαγειρέματος, ακετόνη, οινόπνευμα, βενζίνη, κηροζίνη, αφαιρετικά λεκέδων, νέφτι, κεριά και καθαριστικά κεριού πρέπει να πλυθούν με ζεστό νερό με μια επιπλέον δόση απορρυπαντικού πριν στεγνωθούν στο πλυντήριο στεγνωτήριο.
- Αντικείμενα όπως αφρώδες ελαστικό (latex foam), σκουφάκια μπάνιου, αδιάβροχα υφάσματα, αντικείμενα με ενίσχυση καουτσούκ και ρούχα ή μαξιλάρια που έχουν παραγέμισμα από αφρώδες υλικό δεν πρέπει να στεγνώνονται στο πλυντήριο στεγνωτήριο.
- Τα μαλακτικά υφασμάτων, ή παρόμοια προϊόντα, θα πρέπει να χρησιμοποιούνται, όπως ορίζεται από τις οδηγίες στο μαλακτικό ρούχων.
- Αντικείμενα τα οποία έχουν μολυνθεί με πετρελαιοειδή μπορεί να αναφλεγούν άμεσα, ειδικά όταν εκτίθενται σε πηγές θερμότητας, όπως ένα πλυντήριο-στεγνωτήριο. Τα αντικείμενα αυτά θερμαίνονται, προκαλώντας οξειδωτική αντίδραση στο πετρελαιοειδές. Η οξείδωση δημιουργεί θερμότητα. Αν η θερμότητα δεν μπορεί να διαφύγει, τα αντικείμενα μπορούν να θερμανθούν αρκετά ώστε να πιάσουν φωτιά. Η συσσώρευση, στοίβαξη ή αποθήκευση αντικειμένων που έχουν σχέση με το πετρέλαιο και συναφή έλαια μπορεί να εμποδίσει τη διαφυγή της θερμότητας και έτσι να δημιουργηθεί κίνδυνος πυρκαγιάς.



- Εάν δεν μπορούμε να αποφύγουμε να τοποθετήσουμε σε ένα πλυντήριο στεγνωτήριο, υφάσματα που περιέχουν φυτικά έλαια ή λάδι μαγειρέματος ή που έχουν μολυνθεί από προϊόντα περιποίησης μαλλιών, θα πρέπει πρώτα να τα πλύνουμε σε ζεστό νερό με επιπλέον δόση απορρυπαντικού - αυτό θα μειώσει, αλλά δεν θα εξαλείψει, τον κίνδυνο.
- Απομακρύνετε όλα τα αντικείμενα από τις τσέπες, όπως αναπτήρες και σπύρτα.
- Για περισσότερες πληροφορίες για τη συσκευή και τεχνικές πληροφορίες επισκεφθείτε το site του κατασκευαστή.

### **Ηλεκτρικές συνδέσεις και οδηγίες ασφάλειας**

- Οι τεχνικές λεπτομέρειες (τάση τροφοδοσίας και ισχύς κατανάλωσης) αναγράφονται στον πίνακα τεχνικών χαρακτηριστικών του προϊόντος.
- Βεβαιωθείτε ότι το ηλεκτρικό σύστημα έχει γειωθεί και συμμορφώνεται με όλους τους εφαρμοστούς νόμους και ότι η (ηλεκτρική) πρίζα είναι συμβατή με το βύσμα της συσκευής. Ειδάλλως, αναζητήστε τη βοήθεια ενός εξειδικευμένου επαγγελματία.
- Συνιστάται να αποφύγετε να χρησιμοποιείτε μετατροπείς, πολύπριζα ή καλώδια επέκτασης.
- Πριν από κάθε εργασία καθαρισμού ή συντήρησης του πλυντηρίου, αποσυνδέστε την πρίζα από την παροχή και κλείστε την παροχή νερού.
- Μην τραβάτε το καλώδιο ή την ίδια τη συσκευή για να αποσυνδέσετε την πρίζα από την παροχή ρεύματος.
- Πριν ανοίξετε την πόρτα βεβαιωθείτε ότι στο τύμπανο δεν έχει νερό.



### **ΠΡΟΣΟΧΗ:**

**Κατά την διάρκεια της πλύσης το νερό μπορεί να αναπτύξει πολύ υψηλές θερμοκρασίες.**

- Μην αφήνετε το πλυντήριο εκτεθειμένο στην βροχή, τον ήλιο ή σε άλλους ατμοσφαιρικούς παράγοντες.
- Σε περίπτωση μεταφοράς μην ανασκώνετε τη συσκευή από τα χειριστήρια ή το συρτάρι απορρυπαντικού. Κατά την μεταφορά μην ακουμπάτε την πόρτα επάνω στο τρόλεϊ. Ανασηκώστε το πλυντήριο με την βοήθεια ενός δευτέρου ατόμου.
- Σε κάθε περίπτωση βλάβης ή κακής λειτουργίας της συσκευής, αποσυνδέστε τη συσκευή από την παροχή ηλεκτρικού, κλείστε τη βρύση και μην δοκιμάσετε να επισκευάσετε τη συσκευή. Επικοινωνήστε αμέσως με τις Υπηρεσίες Τεχνικής Υποστήριξης, ζητώντας γνήσια ανταλλακτικά. Η μη τήρηση της πιο πάνω οδηγίας μπορεί να επηρεάσει την ασφαλή λειτουργία της συσκευής.



## 2. ΕΓΚΑΤΑΣΤΑΣΗ

- Ξεβιδώστε τις **2** ή **4** βίδες (**A**) που βρίσκονται στην πίσω πλευρά της συσκευής και αφαιρέστε τους **2** ή **4** δοκούς (αποστάτες) (**B**) σύμφωνα με την **εικόνα 1**.
- Καλύψτε τις **2** ή **4** οπές χρησιμοποιώντας τις τάπες που θα βρείτε μέσα στο φάκελο με τις οδηγίες.
- Εάν το πλυντήριο είναι **εντοιχιζόμενο**, αφού κόψετε τις ταινίες στερέωσης των σωλήνων, ξεβιδώστε τις **3** ή **4** βίδες στερέωσης του σωλήνα (**A**) και αφαιρέστε τους **3** ή **4** αποστάτες στήριξης (**B**).
- Σε μερικά μοντέλα, **1** η **περισσότεροι** αποστάτες θα πέσουν στο εσωτερικό της συσκευής: σε αυτή την περίπτωση γείρετε το πλυντήριο για να τους αφαιρέσετε. Ξανακλείστε τις οπές χρησιμοποιώντας τις τάπες που θα βρείτε μέσα στο φάκελο με τις οδηγίες και την εγγύηση.

### ΠΡΟΣΟΧΗ:

Μην αφήνετε τα υλικά συσκευασίας σε σημείο που έχουν πρόσβαση τα παιδιά.

- Τοποθετήστε το "κυματοειδές" φύλλο στον πάτο της συσκευής όπως φαίνεται στην **εικόνα 2** (ανάλογα με το μοντέλο, συμβουλευτείτε το **A**, **B** ή **C**).

Σε ορισμένα μοντέλα αυτή η διαδικασία δεν είναι απαραίτητη, καθώς το "κυματοειδές" φύλλο βρίσκεται ήδη τοποθετημένο κάτω από την συσκευή.

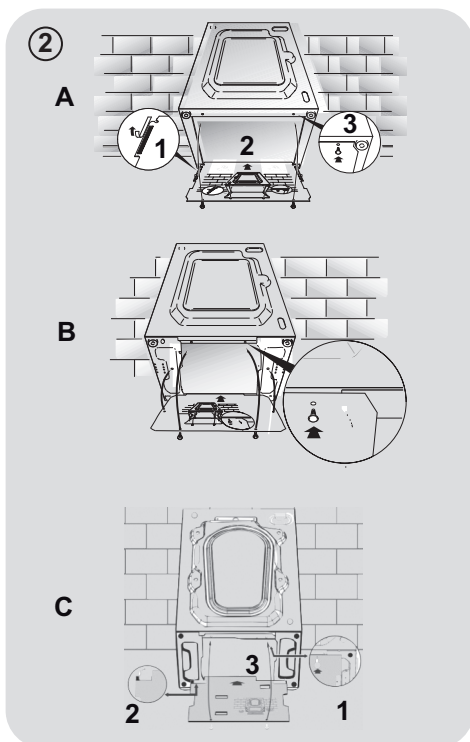
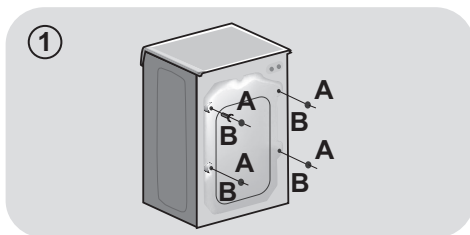

## Σύνδεση με το δίκτυο νερού

- Συνδέστε τον εύκαμπτο σωλήνα νερού στη βρύση (εικ. 3) μόνο με τον νέο σωλήνα που παρέχεται μαζί με τη συσκευή (μην χρησιμοποιήσετε ξανά παλιό λάστιχο-σετ).

- **ΑΝΑΛΟΓΑ ΜΕ ΤΟ ΜΟΝΤΕΛΟ** η συσκευή μπορεί να διαθέτει ένα ή περισσότερα από τα πιο κάτω χαρακτηριστικά::

- **HOT&COLD (εικ. 4):** πρόβλεψη για σύνδεση τόσο με το δίκτυο ζεστού όσο και με το δίκτυο κρύου νερού για μεγαλύτερη εξοικονόμηση ενέργειας. Συνδέστε τη γκρι σωλήνα στη βρύση του κρύου νερού ❄️ και την κόκκινη σωλήνα στην βρύση του ζεστού νερού. Η συσκευή μπορεί να συνδεθεί και αποκλειστικά μόνο στη βρύση κρύου νερού ή μόνο στη βρύση ζεστού, σε αυτή την περίπτωση η έναρξη κάποιων προγραμμάτων θα καθυστερήσει για μερικά λεπτά.

- **AQUASTOP (εικ.. 5):** Μηχανισμός τοποθετημένος στο σωλήνα παροχής νερού, που διακόπτει την ροή του νερού εάν η σωλήνα σύνδεσης φθαρεί. Σε αυτή την περίπτωση στο σημείο "Α" θα εμφανιστεί μια κόκκινη ένδειξη και θα πρέπει να αντικαταστήσετε τη σωλήνα. Για να ξεβιδώσετε το παξιμάδι πιάστε το μηχανισμό ασφάλισης (παρεμποδίζει το ξεβίδωμα) "Β".

- **AQUAPROTECT - ΣΩΛΗΝΑ ΠΑΡΟΧΗΣ ΝΕΡΟΥ ΜΕ ΠΡΟΣΤΑΣΙΑ (εικ.6):** Στην περίπτωση που υφίσταται διαρροή νερού στον βασικό εσωτερικό σωλήνα "Α", το προστατευτικό διαφανές κάλυμμα της σωλήνας "Β" θα κρατήσει το νερό, εξασφαλίζοντας σας την δυνατότητα να ολοκληρώσετε το κύκλο. Αφού τελειώσει ο κύκλος πρέπει να αντικαταστήσετε τη σωλήνα με την βοήθεια τεχνικού από το Κέντρο Τεχνικής Υποστήριξης.

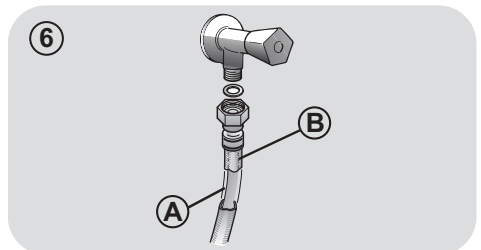
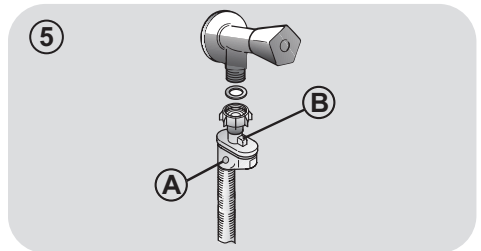
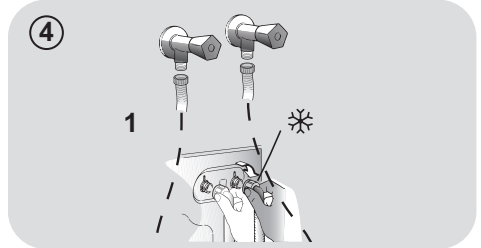
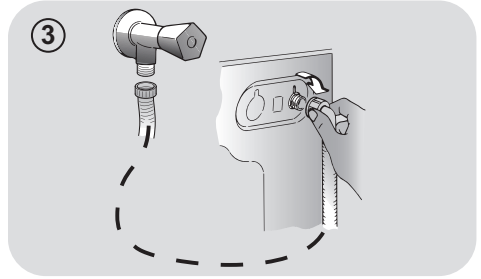

## Τοποθέτηση συσκευής

- Ευθυγραμμίστε τη συσκευή με το τοίχο προσέχοντας ώστε η σωλήνα να μην έχει λυγίσει-τσακίσει και συνδέστε τη σωλήνα αποχέτευσης στο στόμιο της μπανιέρας ή για ακόμη καλύτερη απομάκρυνση του νερού σε ένα σταθερό στόμιο αποχέτευσης στο τοίχο σε απόσταση τουλάχιστον 50 cm από το δάπεδο και με διάμετρο μεγαλύτερη από εκείνη του σωλήνα απαγωγής του νερού του πλυντηρίου (εικ.7).
- Αλφαδιάστε τη συσκευή ρυθμίζοντας τα ποδαράκια, βλέπε **εικόνα 8**:
  - a.περιστρέψτε προς τα δεξιά το παξιμάδι για να απελευθερώσετε τη βίδα;
  - b.Περιστρέψτε το ποδαράκι πάνω-κάτω ανάλογα έως ότου ακουμπήσει στο δάπεδο;
  - c.στερεώστε το ποδαράκι βιδώνοντας το παξιμάδι μέχρι να ακουμπήσει το πυθμένα του πλυντηρίου.
- Συνδέστε την πρίζα.

### ΠΡΟΣΟΧΗ:

Στην περίπτωση που θα παραστεί η ανάγκη να αντικαταστήσετε το καλώδιο σύνδεσης με το δίκτυο ηλεκτρικής παροχής ,επικοινωνήστε με το Κέντρο Τεχνικής Υποστήριξης.

Ελαττώματα της εγκατάστασης δεν καλύπτονται από την εγγύηση του κατασκευαστή.

7

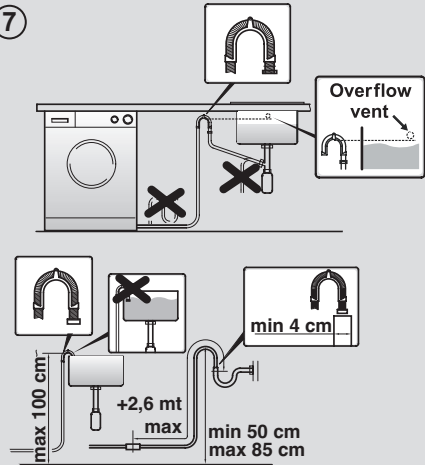

8

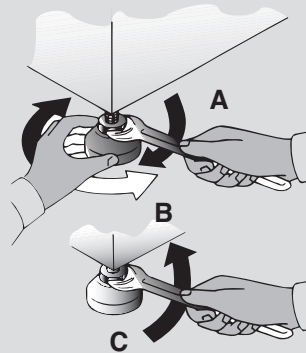

### 3. ΣΥΡΤΑΡΙ ΑΠΟΡΡΥΠΑΝΤΙΚΟ

Το συρτάρι του απορρυπαντικού είναι χωρισμένο σε 3 θήκες όπως δείχνει η **εικ. 9**:

- **θήκη "1"**: για το απορρυπαντικό της πρόπλυσης;
- **θήκη "☼"**: για τις πρόσθετες ειδικές ουσίες όπως μαλακτικό, αρώματα κλπ, ecc;

#### ΠΡΟΣΟΧΗ:

Τοποθετείστε μόνο ουσίες σε υγρή μορφή, το πλυντήριο είναι ρυθμισμένο και απορροφά αυτόματα αυτές τις ουσίες στο τελευταίο κύκλο ξεβγάλματος.

- **θήκη "2"**: για το απορρυπαντικό του κύκλου πλύσης.

**ΜΕΡΙΚΑ ΜΟΝΤΕΛΑ** διατίθενται και με το ειδικό δοχείο για απορρυπαντικό σε υγρή μορφή (**εικ. 10**). Για να το χρησιμοποιήσετε, τοποθετείστε το στην **θήκη "2"**. Με αυτό το τρόπο, το υγρό απορρυπαντικό θα πάει στον κάδο την σωστή στιγμή. Την θήκη αυτή μπορείτε να την χρησιμοποιήσετε εάν θέλετε να λευκάνετε (να βάλετε χλωρίνη) επιλέγοντας το πρόγραμμα "ξέβγαλμα".

#### ΠΡΟΣΟΧΗ:

Ορισμένα απορρυπαντικά δεν είναι σχεδιασμένα για χρήση στο συρτάρι απορρυπαντικού, αλλά συνοδεύονται από το δικό τους δοχείο, που τοποθετείται απευθείας μέσα στον κάδο.

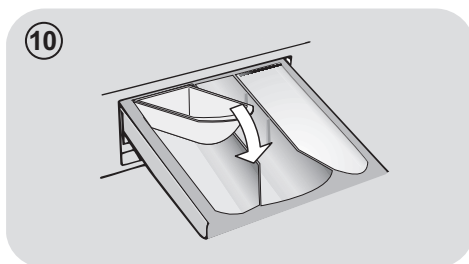
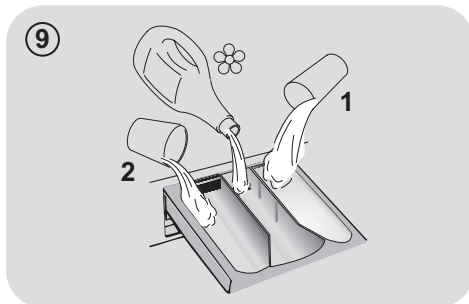

**ΟΡΙΣΜΕΝΑ ΜΟΝΤΕΛΑ** διαθέτουν σύστημα αυτόματης δΟΣΟΛΟΓΙΑΣ το οποίο ρυθμίζει με ακρίβεια την ποσότητα απορρυπαντικού και μαλακτικού. Για περισσότερες πληροφορίες συμβουλευτείτε τη σχετική ενότητα στο κεφάλαιο **ΧΕΙΡΙΣΤΗΡΙΑ ΚΑΙ ΠΡΟΓΡΑΜΜΑΤΑ**.

## 4. ΠΡΑΚΤΙΚΕΣ ΣΥΜΒΟΥΛΕΣ

### Οδηγίες για το φορτίο

Όταν ετοιμάζετε τα ρούχα που θα πλύνετε πρέπει να βεβαιωθείτε ότι:

- έχετε αφαιρέσει από το ρουχισμό μεταλλικά αντικείμενα όπως καρφίτσες, χρήματα, συνδετήρες;
- έχετε κουμπώσει τις μαξιλαροθήκες, τα φερμουάρ, έχετε δέσει τις ζώνες και τις μακριές κορδέλες από τις ρόμπες;
- έχετε αφαιρέσει από τις κουρτίνες τους γάντζους;
- έχετε διαβάσει προσεκτικά τις οδηγίες που αναγράφονται στις ετικέτες;
- έχετε απομακρύνει τους ανθεκτικούς λεκέδες με το ειδικό απορρυπαντικό.

● Εάν πρόκειται να πλύνετε δάπεδα, κουβερτόρια, καλύμματα ή άλλο βαρύ ρουχισμό σας συμβουλευόμαστε να μην χρησιμοποιήσετε το κύκλο στύψιματος.

● Για το πλύσιμο των μάλλινων βεβαιωθείτε πρώτα ότι το ρούχο μπορεί να πλυθεί στο πλυντήριο. Συμβουλευτείτε την ετικέτα με τις οδηγίες φροντίδας του ρούχου.

### Χρήσιμες πληροφορίες για τους χρήστες

Σύντομες υποδείξεις για σωστή χρήση της συσκευής για προστασία του περιβάλλοντος και μέγιστη εξοικονόμηση ενέργειας.

**Τοποθετείτε στο πλυντήριο το μέγιστο φορτίο**

● Για να αποφύγετε σπάταλη ενέργεια, νερού ή απορρυπαντικού τοποθετείτε για πλύσιμο το μέγιστο προβλεπόμενο φορτίο. Η εξοικονόμηση μπορεί να φτάσει έως το 50% της ενέργειας που θα καταναλώσετε πλένοντας δύο μισά φορτία, εάν κάνετε ένα πλήρες φορτίο.

**Πότε είναι πραγματικά χρήσιμη η πρόπλυση?**

● Μόνο όταν πρόκειται να πλύνετε εξαιρετικά βρώμικο ρουχισμό! Εάν δεν επιλέξετε το κύκλο πρόπλυσης εξοικονομείτε από 5 έως 15%.

**Είναι απαραίτητο το πλύσιμο με ζεστό νερό?**

● Προετοιμάστε τους λεκέδες με ένα διαλυτικό λεκέδων ή μουλιάστε ξεραμένους λεκέδες σε νερό, πριν την

πλύση, για να αποφύγετε την πλύση με ζεστό πρόγραμμα.

Εξοικονομήστε ενέργεια χρησιμοποιώντας ένα πρόγραμμα χαμηλής θερμοκρασίας.

**Πριν χρησιμοποιήσουμε το πρόγραμμα στεγνώματος (ΠΛΥΝΤΗΡΙΑ-ΣΤΕΓΝΩΤΗΡΙΑ)**

● ΕΞΟΙΚΟΝΟΜΟΥΜΕ ενέργεια και χρόνο επιλέγοντας υψηλή ταχύτητα περιστροφής για να μειωθεί η ποσότητα του νερού της μπουγάδας πριν από τη χρήση ενός προγράμματος στεγνώματος.

Ακολουθεί ένας σύντομος οδηγός με συμβουλές και επισημάνσεις γύρω από την χρήση του απορρυπαντικού στις διάφορες θερμοκρασίες. Σε κάθε περίπτωση είναι σημαντικό να συμβουλευτείτε τις οδηγίες που αναφέρονται επάνω στη συσκευασία και αφορούν **την χρήση και την δοσολογία** του συγκεκριμένου απορρυπαντικού.

**Πλύσιμο με πρόγραμμα για βαμβακερά και θερμοκρασίες από 60°C** και άνω για λευκό ανθεκτικό πολύ βρώμικο ρουχισμό. Χρησιμοποιείτε απορρυπαντικό σε σκόνη (heavy-duty) που περιέχει λευκαντικές ουσίες και σε αυτές τις θερμοκρασίες δίνει άριστα αποτελέσματα.

**Πλύσιμο με προγράμματα με θερμοκρασία μεταξύ 60°C και 40°C**, επιλέγετε το απορρυπαντικό ανάλογα με το ύφασμα, το χρώμα και το βαθμό βρωμιάς. Κατά κανόνα για λευκό βαμβακερό ανθεκτικό ρουχισμό επιλέγετε απορρυπαντικό σε σκόνη, για τα χρωματιστά που δεν έχουν λεκέδες επιλέγετε υγρό απορρυπαντικό ή σε σκόνη ειδικό για την προστασία των χρωμάτων.

**Πλύσιμο με προγράμματα με χαμηλή θερμοκρασία έως 40°C**, ενδείκνυται η χρήση απορρυπαντικών υγρών ή σε σκόνη ειδικών για το πλύσιμο σε χαμηλή θερμοκρασία.

Για το πλύσιμο **μάλλινου και μεταξωτού** ρουχισμού **χρησιμοποιείτε αποκλειστικά τα ειδικά** για αυτού του είδους ρουχισμό απορρυπαντικά.

## 5. ΚΑΘΑΡΙΣΜΟΣ ΚΑΙ ΣΥΝΤΗΡΗΣΗ ΡΟΥΤΙΝΑΣ

Για το καθαρισμό της εξωτερικής επιφάνειας του πλυντηρίου, αποφεύγετε τη χρήση λειαντικών ουσιών, αλκοόλης και η διαλυτικών, καθαρίζετε τις επιφάνειες με ένα υγρό μαλακό ύφασμα. Το πλυντήριο απαιτεί ελάχιστη φροντίδα για τη συντήρησή του: καθαρίζετε το φίλτρο και τις θήκες απορρυπαντικού. Πιο κάτω θα βρείτε και μικρές συμβουλές στην περίπτωση που θα χρειαστεί να μετακινήσετε τη συσκευή ή για την περίπτωση που η συσκευή θα μείνει σε αχρησία για μεγάλο χρονικό διάστημα.

### Καθαρισμός θήκων απορρυπαντικού

- Καθαρίζετε τις θήκες απορρυπαντικού για να αποφύγετε την συσσώρευση υπολοίπων μέσα σε αυτές.
- Πιέστε απαλά τη θήκη για να την βγάλετε από την θέση της, βάλτε την κάτω από την βρύση και επανα τοποθετήστε την στη θέση της αφού απομακρύνετε πρώτα, σχολαστικά τα υπόλοιπα απορρυπαντικού.

### Καθαρισμός του φίλτρου

- Το πλυντήριο διαθέτει ένα ειδικό φίλτρο που κατακρατεί τα ευμεγέθη υπολείμματα που μπορεί να φράξουν την αποχέτευση όπως κουμπιά και νομίσματα (ανάλογα με το μοντέλο, συμβουλευτείτε το **A** ή **B**).
- **ΔΙΑΤΙΘΕΤΑΙ ΜΟΝΟ ΣΕ ΟΡΙΣΜΕΝΑ ΜΟΝΤΕΛΑ:** τραβήξτε το σωληνάκι προς τα έξω, αφαιρέστε το καπάκι και στραγγίξτε το νερό σε ένα λεκανάκι.
- Πριν ξεβιδώσετε το φίλτρο, είναι σκόπιμο να βάλτε από κάτω ένα απορροφητικό ύφασμα ώστε το υπόλοιπο νερό να μην βρέξει το δάπεδο.
- Περιστρέψτε το φίλτρο αριστερόστροφα μέχρι το στοπ στην κάθετη θέση.
- Αφαιρέστε και καθαρίστε το φίλτρο, τοποθετείστε το στη θέση του και περιστρέψτε το δεξιόστροφα.

- Επαναλάβετε τις κινήσεις που περιγράφονται πιο πάνω για να τοποθετήσετε όλα τα εξαρτήματα στη θέση τους.

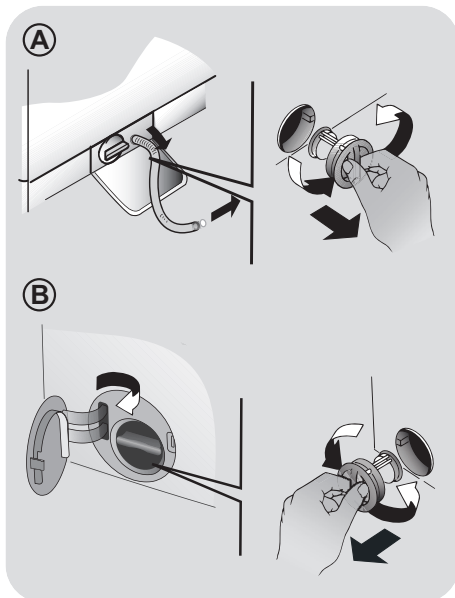

### Οδηγίες για την μεταφορά της συσκευής και την προετοιμασία για παρατεταμένη αχρησία

- Εάν η συσκευή θα παραμείνει σε χώρο που δεν θερμαίνεται για μεγάλη χρονική περίοδο, πρέπει να αδειάσετε όλες τις σωληνώσεις από τα υπολείμματα νερού.
- Αποσυνδέστε το πλυντήριο από την παροχή ηλεκτρικού ρεύματος.
- Αποσυνδέστε την σωλήνα αποχέτευσης από την ταινία στήριξης και κατεβάστε προς το δάπεδο τη σωλήνα προκειμένου να αδειάσετε το νερό σε μια λεκάνη.
- Στερεώστε τη σωλήνα αποχέτευσης στη θέση της.

## 6. ΑΝΟΙΓΜΑ ΠΟΡΤΑΣ ΣΕ ΠΕΡΙΠΤΩΣΗ ΕΚΤΑΚΤΗΣ ΑΝΑΓΚΗΣ

Σε περίπτωση που η πόρτα κλειδώσει λόγω διακοπής ρεύματος (αν αποσυνδεθεί η τροφοδοσία πριν το τέλος της πλύσης, συνδέστε το πάλι και ανάψτε τη συσκευή πατώντας το πλήκτρο **ON/OFF** για να ανοίξει η πόρτα) ή ως αποτέλεσμα κάποιου άλλου προβλήματος, μπορεί να ανοίξει σύμφωνα με την παρακάτω διαδικασία ανοίγματος, για έκτακτη ανάγκη:

1. Αποσυνδέστε τη συσκευή από το ρεύμα.
2. Βεβαιωθείτε ότι το επίπεδο του νερού είναι κάτω από την πόρτα, πριν την ανοίξετε, για να αποφύγετε πλημμύρα. Σε αυτή την περίπτωση, αποχετεύστε το νερό από το φίλτρο και συλλέξτε το σε ένα κουβά.
3. Αφαιρέστε το συρτάρι απορρυπαντικού (εικ. 1).
4. Χρησιμοποιήστε ένα λεπτό κατασβίδι ή παρόμοιο εργαλείο, μήκους περίπου 2 εκατοστών ( προκειμένου να χωράει στη θηλιά του άγκιστρου, αλλά όχι τελείως κάτω). Ανασηκώστε και ταυτόχρονα ανοίξτε την πόρτα όπως φαίνεται στην **εικόνα 2**.

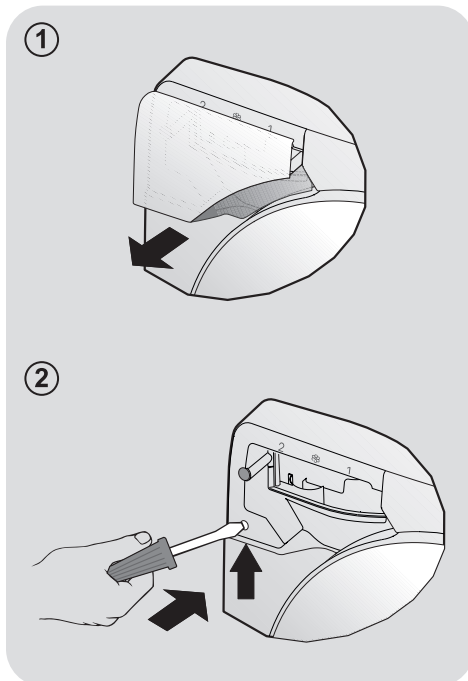

## 7. ΤΗΛΕΧΕΙΡΙΣΜΟΣ (WI-FI)

Αυτή η συσκευή είναι εξοπλισμένη με τεχνολογία **Wi-Fi** η οποία σας επιτρέπει να την ελέγχετε απομακρυσμένα μέσω της εφαρμογής.

### ΚΑΤΑΧΩΡΗΣΗ ΣΥΣΚΕΥΗΣ (ΣΤΗΝ ΕΦΑΡΜΟΓΗ)

- Κατεβάστε την εφαρμογή **Hoover Wizard** στη συσκευή σας.

Η εφαρμογή **Hoover Wizard** είναι διαθέσιμη για συσκευές με λειτουργικό **Android** και **iOS**, και για **tablets** και για **smartphones**.

Για να αποκτήσετε όλες τις πληροφορίες για τις διαθέσιμες λειτουργίες μέσω **Wi-Fi** πλοηγηθείτε στην εφαρμογή σε κατάσταση **DEMO**.

- Ανοίξτε την εφαρμογή, δημιουργήστε προφίλ χρήστη (ή συνδεθείτε εάν έχετε ήδη) και ακολουθήστε τις οδηγίες που εμφανίζονται στην οθόνη της συσκευής ή τον **"Γρήγορο Οδηγό"** που εσωκλείεται για να καταχωρήσετε τη συσκευή σας.

### ΕΝΕΡΓΟΠΟΙΗΣΗ ΤΗΛΕΧΕΙΡΙΣΜΟΣ

- Ελέγξτε ότι το ρούτερ είναι ενεργοποιημένο και συνδεδεμένο στο **Ίντερνετ**.
- Τοποθετήστε το φορτίο, κλείστε την πόρτα και προσθέστε απορρυπαντικό εάν χρειάζεται.
- Ενεργοποιήστε το πλυντήριο πατώντας το κουμπί **ON/OFF**.
- Πατήστε το κουμπί **ΤΗΛΕΧΕΙΡΙΣΜΟΣ**: η πόρτα κλειδώνει και τα κουμπιά απενεργοποιούνται. Μόνο τα κουμπιά **ΤΗΛΕΧΕΙΡΙΣΜΟΣ** και **ON/OFF** παραμένουν λειτουργικά.

- Ανοίξτε την εφαρμογή **Hoover Wizard** και εκκινήστε τον κύκλο. Στο τέλος, απενεργοποιήστε τη συσκευή πατώντας το κουμπί **ON/OFF** (ή το κουμπί **ΤΗΛΕΧΕΙΡΙΣΜΟΣ**) για να ξεκλειδώσετε την πόρτα.

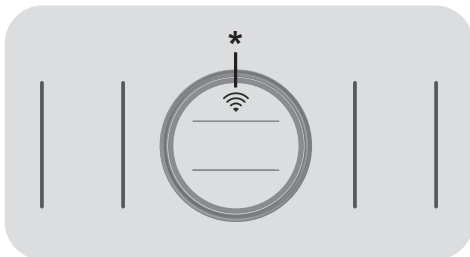

\* κουμπί **ΤΗΛΕΧΕΙΡΙΣΜΟΣ**

### ΑΠΕΝΕΡΓΟΠΟΙΗΣΗ ΤΗΛΕΧΕΙΡΙΣΜΟΣ

- Για να βγείτε από τη λειτουργία **ΤΗΛΕΧΕΙΡΙΣΜΟΣ** κατά τη διάρκεια ενός κύκλου πατήστε το αντίστοιχο κουμπί στη συσκευή. Θα αποκτήσετε και πάλι τον επιτόπιο έλεγχο της συσκευής και, εάν ο κύκλος έχει σταματήσει προσωρινά, μπορείτε να ανοίξετε την πόρτα.
- Ελέγξτε ότι η στάθμη του νερού είναι πιο χαμηλά από το ύψος της πόρτας προτού την ανοίξετε ώστε να αποφύγετε να πλημμυρίσετε.
- Όταν η πόρτα είναι κλειστή, εάν πατήσετε πάλι το κουμπί **ΤΗΛΕΧΕΙΡΙΣΜΟΣ**, θα μπορείτε να ελέγχετε τη συσκευή μέσω της εφαρμογής.



## 8. ΓΡΗΓΟΡΟΣ ΟΔΗΓΟΣ ΧΡΗΣΗΣ

Το πλυντήριο αυτό προσαρμόζει αυτόματα την στάθμη νερού στο είδος και την ποσότητα του ρουχισμού που πρόκειται να πλυθεί. Με αυτό το σύστημα μειώνεται αισθητά τόσο η κατανάλωση όσο και η διάρκεια του κύκλου.

### Επιλογή προγράμματος

- Ενεργοποιήστε την οικιακή συσκευή και επιλέξτε το κατάλληλο πρόγραμμα.
- Μπορείτε να προσαρμόσετε τις ρυθμίσεις του προγράμματος πλύσης εάν είναι απαραίτητο και να επιλέξετε τις ρυθμίσεις που επιθυμείτε.

### ΣΤΕΓΝΩΜΑ (μόνο για ΠΛΥΝΤΗΡΙΑ-ΣΤΕΓΝΩΤΗΡΙΑ)

Αν θέλετε ο κύκλος στεγνώματος να αρχίσει αυτόματα μετά το πλύσιμο, επιλέξτε το επιθυμητό πρόγραμμα πλύσης και μετά τον κύκλο στεγνώματος. Επίσης μπορείτε όταν ολοκληρωθεί το πλύσιμο, μετά να επιλέξετε ένα πρόγραμμα στεγνώματος.

- Πατήστε το κουμπί **ΕΝΑΡΞΗ/ΠΑΥΣΗ** για να ξεκινήσει το πρόγραμμα.
- Στο τέλος του προγράμματος, το μήνυμα "**ΤΕΛΟΣ**" θα εμφανιστεί στην οθόνη (σε ορισμένα μοντέλα, θα ανάψουν όλες οι λυχνίες φάσεων πλύσης).
- Απενεργοποιήστε το οικιακή συσκευή.

Συμβουλευθείτε το πίνακα προγραμμάτων και ακολουθείστε τις οδηγίες με την σειρά που αναφέρονται. Η πιο πάνω οδηγία ισχύει ανεξάρτητα από το πρόγραμμα που θα επιλέξετε.

### Τεχνικά στοιχεία

#### Πιεσηνευρο:

min 0,05 Mpa / max 0,8 Mpa

#### Ταχύτητα στιψιμα τοσ:

κοιπάξτε την πινακίδα των χαρακτηρισηκών.

#### Παροχη ρευματοσ/Ενταση ρευματοσ/

#### Ταση ρευματοσ:

κοιπάξτε την πινακίδα των χαρακτηρισηκών.

## 9. ΧΕΙΡΙΣΤΗΡΙΑ ΚΑΙ ΠΡΟΓΡΑΜΜΑΤΑ

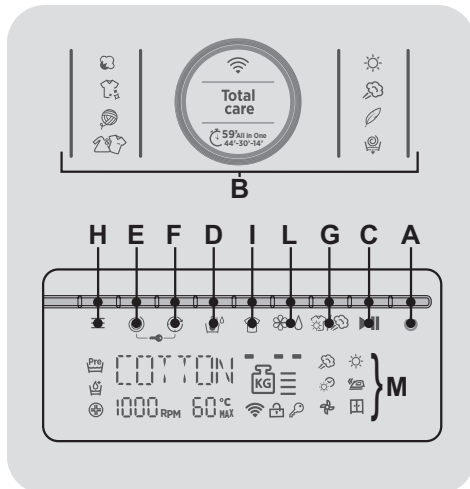

**A** Κουμπί ON/OFF

**B** Πίνακας Αφής (Επιλογή Προγραμμάτων)

**C** Κουμπί ΕΝΑΡΞΗ/ΠΑΥΣΗ

**D** Κουμπί ΕΠΙΛΟΓΗ ΘΕΡΜΟΚΡΑΣΙΑΣ

**E** Κουμπί ΕΠΙΛΟΓΗ ΣΤΥΨΙΜΑΤΟΣ

**F** Κουμπί ΚΑΘΥΣΤΕΡΗΣΗ ΕΝΑΡΞΗΣ

**G** Κουμπί ΕΠΙΛΟΓΗ ΣΤΕΓΝΩΜΑΤΟΣ/ΛΕΙΤΟΥΡΓΙΑ ΑΤΜΟΥ

**H** Κουμπί ΕΠΙΛΟΓΩΝ

**I** Κουμπί ΕΠΙΠΕΔΟ ΒΡΩΜΙΑΣ

**L** Κουμπί CARE DOSE

**E+F** ΚΛΕΙΔΩΜΑ ΟΘΟΝΗΣ

**M** ΨΗΦΙΑΚΗ ΟΘΟΝΗ



## ΠΡΟΣΟΧΗ:

Μην αγγίζετε την οθόνη (και τον Πίνακα Ελέγχου) όταν συνδέετε το βύσμα γιατί η συσκευή ρυθμίζει τα συστήματα κατά τα πρώτα δευτερόλεπτα λειτουργίας της: εάν αγγίζετε την οθόνη σε αυτό το διάστημα, η συσκευή δεν θα λειτουργήσει σωστά. Σε αυτή την περίπτωση, απομακρύνετε το βύσμα τροφοδοσίας από την παροχή και επαναλάβετε τη διαδικασία.

Για να επιλέξετε τις διαφορετικές λειτουργίες μπορείτε να πατήσετε και τα εικονίδια και τα κουμπιά που βρίσκονται από πάνω τους.

## Κουμπί ON/OFF

- Για να ενεργοποιήσετε και να απενεργοποιήσετε τη συσκευή πατήστε το κουμπί **ON/OFF** (για τουλάχιστον **3 δευτερόλεπτα**).

Στο τέλος του κύκλου μην ξεχάσετε να απενεργοποιήσετε τη συσκευή. Πατήστε το κουμπί **ON/OFF**, αποσυνδέστε το βύσμα και κλείστε την παροχή νερού.

## Πρώτη λειτουργία

### - Ρύθμιση γλώσσας

- Αφού συνδέσετε τη συσκευή στο δίκτυο τροφοδοσίας και την ενεργοποιήσετε, πατήστε το κουμπί **ΕΠΙΠΕΔΟ ΒΡΩΜΙΑΣ** ή **CARE DOSE** για να εμφανίσετε τις διαθέσιμες γλώσσες.
- Επιλέξτε την επιθυμητή γλώσσα πατώντας το κουμπί **ΕΝΑΡΞΗ/ΠΑΥΣΗ**.

### - Αλλαγή γλώσσας

Εάν θέλετε να αλλάξετε τις ρυθμίσεις γλώσσας πατήστε ταυτόχρονα τα κουμπιά **ΕΠΙΠΕΔΟ ΒΡΩΜΙΑΣ** και **CARE DOSE** για περίπου **3 δευτερόλεπτα**. Η οθόνη θα εμφανιστεί στα **ΑΓΓΛΙΚΑ** και θα μπορείτε να επιλέξετε μια νέα γλώσσα.

Με αυτή τη διαδικασία όλες οι αποθηκευμένες ρυθμίσεις θα διαγραφούν.

### - Ρύθμιση σκληρότητας νερού

Αυτό το πλυντήριο, χάρη στο σύστημα **CARE DOSE** μπορεί να υπολογίζει αυτόματα τις δόσεις απορρυπαντικού και μαλακτικού. Επιλέγεται η βέλτιστη ποσότητα απορρυπαντικού ή/και μαλακτικού σύμφωνα με το επίπεδο σκληρότητας του νερού, το μέγεθος του φορτίου και τον επιλεγμένο κύκλο (βαμβακερά, ευαίσθητα κτλ...)

Η προεπιλεγμένη ρύθμιση σκληρότητας νερού από τον κατασκευαστή είναι στο επίπεδο **2 (L2)** καθώς καλύπτει τις απαιτήσεις της πλειοψηφίας των χρηστών.

### Επίπεδο σκληρότητας νερού:

**L1** = ΧΑΜΗΛΟ (0-12 °fH ο 0-7 °dH)  
**L2** = ΜΕΣΑΙΟ (13-30 °fH ο 8-17 °dH)  
**L3** = ΥΨΗΛΟ (≥ 30 °fH ο ≥ 17 °dH)

- Για να επιβεβαιώσετε την προεπιλεγμένη ρύθμιση σκληρότητας νερού κρατήστε πατημένο το κουμπί **ΕΝΑΡΞΗ/ΠΑΥΣΗ** για μερικά δευτερόλεπτα.
- Εάν θέλετε να αλλάξετε τη ρύθμιση σκληρότητας νερού κρατήστε πατημένο το κουμπί **CARE DOSE** για μερικά δευτερόλεπτα. Το σήμα **ΣΚΛΗΡΟΤΗΤΑ ΝΕΡΟΥ** θα εμφανιστεί στην οθόνη. Πατήστε πάλι το κουμπί **CARE DOSE** για να ρυθμίσετε το επιθυμητό επίπεδο σκληρότητας.
- Αφού ορίσετε το επιθυμητό επίπεδο, κρατήστε πατημένο το κουμπί **ΕΝΑΡΞΗ/ΠΑΥΣΗ** για μερικά δευτερόλεπτα για να επιβεβαιώσετε την επιλογή σας.

Ελέγξτε το **ΕΠΙΠΕΔΟ** σκληρότητας νερού του δήμου σας μέσω της αρμόδιας εταιρείας ύδρευσης προτού χρησιμοποιήσετε τη λειτουργία **CARE DOSE**.

## Οθόνη Αφής (Επιλογή Προγραμμάτων)

- Αφού ενεργοποιήσετε τη συσκευή μπορείτε να επιλέξετε το επιθυμητό πρόγραμμα πατώντας το αντίστοιχο εικονίδιο, το οποίο θα φωτίσει. Στην οθόνη θα εμφανιστεί η περιγραφή και οι προεπιλεγμένες ρυθμίσεις του κύκλου.
- Για να εκκινήσετε τον επιλεγμένο κύκλο με τις προεπιλεγμένες ρυθμίσεις πατήστε το κουμπί **ΕΝΑΡΞΗ/ΠΑΥΣΗ**. Όταν το πρόγραμμα ξεκινήσει στη ψηφιακή οθόνη θα εμφανιστεί ο χρόνος που απομένει για την ολοκλήρωσή του.
- Εάν θέλετε να τροποποιήσετε το επιλεγμένο πρόγραμμα πατήστε τα κουμπιά των επιθυμητών επιλογών, τροποποιήστε τις προεπιλεγμένες ρυθμίσεις και έπειτα πατήστε το κουμπί **ΕΝΑΡΞΗ/ΠΑΥΣΗ** για να ξεκινήσει ο κύκλος.

Μπορείτε να ρυθμίσετε μόνο επιλογές που είναι συμβατές με το επιλεγμένο πρόγραμμα.

Κάθε φορά που ενεργοποιείτε τη συσκευή στην οθόνη εμφανίζεται το πιο πρόσφατο πρόγραμμα με τις ρυθμίσεις που είχατε επιλέξει.

## Κουμπί START/PAUSE

Κλείστε την πόρτα της συσκευής ΠΡΟΤΟΥ πατήσετε το κουμπί **ΕΝΑΡΞΗ/ΠΑΥΣΗ**.

- Πατήστε το κουμπί για να ξεκινήσει ο κύκλος.

Αφού ενεργοποιήσετε τη συσκευή θα πρέπει να περιμένετε μερικά λεπτά έως ότου ξεκινήσει το πρόγραμμα.

## ΔΙΑΡΚΕΙΑ ΚΥΚΛΟΥ

- Όταν επιλέγετε ένα πρόγραμμα στην οθόνη εμφανίζεται αυτόματα η διάρκεια του κύκλου η οποία μπορεί να διαφέρει ανάλογα με τις επιλογές που έχετε ρυθμίσει.
- Μόλις ξεκινήσει το πρόγραμμα πλήσης η συσκευή θα σας ενημερώνει συνεχώς για τον χρόνο που απομένει έως την ολοκλήρωσή του κύκλου.
- Η συσκευή υπολογίζει το χρόνο ολοκλήρωσης του επιλεγμένου προγράμματος με βάση ένα συμβατικό φορτίο, και κατά τη διάρκεια του κύκλου διορθώνει τον εναπομείναντα χρόνο ανάλογα με το μέγεθος και τη σύνθεση του φορτίου.

## ΠΡΟΣΘΕΣΗ Ή ΑΦΑΙΡΕΣΗ ΡΟΥΧΩΝ ΚΑΤΑ ΤΗ ΔΙΑΡΚΕΙΑ ΤΟΥ ΚΥΚΛΟΥ (ΠΑΥΣΗ)

- Πατήστε το κουμπί **ΕΝΑΡΞΗ/ΠΑΥΣΗ** (στην οθόνη εμφανίζεται η ένδειξη **ΠΑΥΣΗ**).

Βεβαιωθείτε ότι η στάθμη του νερού είναι πιο χαμηλά από το ύψος της πόρτας προτού την ανοίξετε ώστε να αποφύγετε να πλημμυρίσετε.

- Αφού προσθέσετε ή αφαιρέσετε ρούχα, κλείστε την πόρτα και πατήστε το κουμπί **ΕΝΑΡΞΗ/ΠΑΥΣΗ** (ο κύκλος θα συνεχίσει από εκεί που σταμάτησε).

## ΑΚΥΡΩΣΗ ΕΠΙΛΕΓΜΕΝΟΥ ΠΡΟΓΡΑΜΜΑΤΟΣ

- Για να ακυρώσετε ένα πρόγραμμα πατήστε το κουμπί **ON/OFF** για περίπου 2 δευτερόλεπτα μέχρι να απενεργοποιηθεί η ψηφιακή οθόνη.

## Κουμπί ΕΠΙΛΟΓΗ ΘΕΡΜΟΚΡΑΣΙΑΣ

- Με αυτό το κουμπί μπορείτε να αλλάξετε τις ρυθμίσεις θερμοκρασίας κάθε κύκλου πλήσης.

Δεν μπορείτε να αυξήσετε τη θερμοκρασία πλήσης πέρα από τη μέγιστη τιμή που δίνεται για κάθε κύκλο ώστε να μην καταστρέψετε τα ρούχα σας.

## Κουμπί ΕΠΙΛΟΓΗ ΣΤΥΨΙΜΑΤΟΣ

- Μπορείτε να μειώσετε τη μέγιστη ταχύτητα στροφών στυψίματος στον επιλεγμένο κύκλο ή και να ακυρώσετε εντελώς το σύψιμο.
- Εάν η ετικέτα δεν δίνει σχετικές οδηγίες μπορείτε να επιλέξετε το μέγιστο αριθμό στροφών που έχει ρυθμιστεί σε αυτό το πρόγραμμα.

Για να αποφύγετε να καταστρέψετε τα υφάσματα, δεν επιτρέπεται να αυξήσετε τις στροφές στυψίματος πέρα από το μέγιστο όριο που επιτρέπει ο κάθε κύκλος πλύσης.

- Μπορείτε να αλλάξετε την ταχύτητα στροφών οποιαδήποτε στιγμή κατά τη διάρκεια του κύκλου και χωρίς να σταματήσετε τη λειτουργία του πλυντηρίου πατώντας το κουμπί ΠΛΥΣΗ.

Υπερβολική ποσότητα απορρυπαντικού μπορεί να δημιουργήσει σαπουνάδα. Εάν η συσκευή εντοπίσει τη δημιουργία σαπουνάδας, μπορεί να ακυρώσει τη λειτουργία στυψίματος ή να παρατείνει την διάρκεια του προγράμματος και να αυξήσει την κατανάλωση νερού.

Η συσκευή σας διαθέτει μια ειδική ηλεκτρονική συσκευή που αποτρέπει τη λειτουργία στυψίματος εάν το φορτίο στον κάδο δεν έχει διανεμηθεί ομοιόμορφα. Κατ' αυτόν τον τρόπο μειώνεται ο θόρυβος και η δόνηση στο εσωτερικό της συσκευής και παρατείνεται η διάρκεια ζωής της.

## Κουμπί ΚΑΘΥΣΤΕΡΗΣΗ ΕΝΑΡΞΗΣ

- Αυτό το κουμπί σας επιτρέπει να προγραμματίσετε εκ των προτέρων τον κύκλο πλύσης ώστε να καθυστερήσετε την έναρξη του κύκλου μέχρι και 24 ώρες.

- Για να καθυστερήσετε την έναρξη ακολουθήστε τα παρακάτω βήματα:

- Ορίστε το επιθυμητό πρόγραμμα.

- Πατήστε το κουμπί μία φορά για να ενεργοποιήσετε τη λειτουργία (η οθόνη εμφανίζει την ένδειξη **0:30h**) και στη συνέχεια πατήστε το ξανά για να ορίσετε καθυστέρηση **1 ώρα** (η οθόνη εμφανίζει την ένδειξη **1:00h**). Η προκαθορισμένη καθυστέρηση αυξάνεται κατά **30 λεπτά** κάθε φορά που πατάτε το κουμπί, μέχρι που η οθόνη εμφανίζει την ένδειξη **24h**, σημείο στο οποίο πατώντας το κουμπί ξανά, η καθυστέρηση έναρξης θα επανέλθει στο μηδέν.

- Επιβεβαιώστε πατώντας το κουμπί **ΕΝΑΡΞΗ/ΠΑΥΣΗ**. Η αντίστροφη μέτρηση θα ξεκινήσει και, όταν ολοκληρωθεί, το πρόγραμμα θα ξεκινήσει αυτόματα.

- Μπορείτε να ακυρώσετε την καθυστέρηση έναρξης εάν πατήσετε το κουμπί **ON / OFF** (για τουλάχιστον **3 δευτερόλεπτα**).

## Πλήκτρο ΕΠΙΛΟΓΗ ΣΤΕΓΝΩΜΑΤΟΣ/ΛΕΙΤΟΥΡΓΙΑ ΑΤΜΟΥ

Αυτό το κουμπί σας επιτρέπει να επιλέξετε ανάμεσα σε δύο διαφορετικές λειτουργίες:

### - ΕΠΙΛΟΓΗ ΣΤΕΓΝΩΜΑΤΟΣ

- **Αυτόματος κύκλος πλύσης/ στεγνώματος:** αφού έχετε επιλέξει το πρόγραμμα πλύσης σύμφωνα με τον τύπο των ρούχων, πατήστε αυτό το κουμπί για να επιλέξετε ένα επίπεδο στεγνώματος. Στο τέλος του κύκλου πλύσης ο επιλεγμένος κύκλος στεγνώματος θα ξεκινήσει αυτόματα.

*Εάν ένα πρόγραμμα πλύσης δεν εναρξεί με το αυτόματο πρόγραμμα στεγνώματος που έχετε επιλέξει η λειτουργία αυτή δεν θα ενεργοποιηθεί.*

Εάν υπερβείτε το μέγιστο επιτρεπτό όγκο ρούχων για στέγνωμα που εμφανίζεται στον Πίνακα Προγραμμάτων, τα ρούχα ενδέχεται να μην στεγνώσουν ικανοποιητικά.

- **Εκτέλεση κύκλου στεγνώματος μόνο:** αφού έχετε επιλέξει το επιθυμητό πρόγραμμα στεγνώματος για τα ρούχα σας, εάν πατήσετε αυτό το κουμπί μπορείτε να επιλέξετε διαφορετικό επίπεδο στεγνώματος από το προτεινόμενο (εξαιρείται το πρόγραμμα στεγνώματος μάλλινων).
- Για να ακυρώσετε τον κύκλο **κατά τη διάρκεια του κύκλου στεγνώματος**, πατήστε και κρατήστε πατημένο το κουμπί για περίπου **3 δευτερόλεπτα**.



### **ΠΡΟΣΟΧΗ:**

Αφού ακυρώσετε τον κύκλο στεγνώματος θα ξεκινήσει η διαδικασία ψύξης. Περιμένετε **10-20 λεπτά** προτού ανοίξετε την πόρτα.

Η ένδειξη **"ΤΕΛΟΣ"** θα εμφανιστεί στην οθόνη της συσκευής στο τέλος του προγράμματος και η λυχνία ΠΟΡΤΑ ΑΣΦΑΛΙΣΜΕΝΗ θα σβήσει. Τώρα μπορείτε να ανοίξετε την πόρτα της συσκευής.

### **- ΛΕΙΤΟΥΡΓΙΑ ΑΤΜΟΥ**

Αφού έχετε ήδη επιλέξει το πρόγραμμα **"ΑΤΜΟΣ"**, επιλέξτε ανάμεσα σε τρία διαφορετικά επίπεδα έντασης ατμού, κατάλληλα για στεγνά ή βρεγμένα ρούχα, ανάλογα με τον τύπο του υφάσματος:

### **- Ατμός Βαμβακερά (προεπιλογή) η ένδειξη ΒΑΜΒΑΚΕΡΑ εμφανίζεται στην οθόνη**

Πρόγραμμα για βαμβακερά ρούχα. Για βρεγμένα ρούχα (π.χ. μετά το πλύσιμο), εάν η λειτουργία για λιγότερες ζάρες επιλεγεί μετά το στύψιμο τα στεγνά ρούχα θα κρατήσουν ιδανική υγρασία για πιο εύκολο σιδέρωμα. Πρόγραμμα μέσης διάρκειας.

### **- Ατμός Συνθετικά/Μικτά (πατήστε μία φορά το κουμπί) η ένδειξη ΣΥΝΘΕΤΙΚΑ εμφανίζεται στην οθόνη**

Πρόγραμμα κατάλληλο για συνθετικά και μικτά ρούχα. Για βρεγμένα ρούχα (π.χ. μετά το πλύσιμο), εάν η λειτουργία για λιγότερες ζάρες επιλεγεί μετά το στύψιμο τα στεγνά ρούχα θα κρατήσουν ιδανική υγρασία για πιο εύκολο σιδέρωμα. Πρόγραμμα μέσης διάρκειας.

### **- Ατμός για Φρεσκάρισμα (πατήστε το κουμπί δύο φορές) η ένδειξη ΦΡΕΣΚΑΡΙΣΜΑ εμφανίζεται στην οθόνη**

Χάρη στη λειτουργία ατμού, ο κύκλος αυτός φρεσκάρει και μειώνει τις ζάρες σε ρούχα που έχουν φορεθεί. Αυτό το πρόγραμμα αποτελείται από μια φάση εκκίνησης κατά την οποία εισάγεται ατμός και η πλεονάζουσα υγρασία αφαιρείται κατά το τελευταίο στάδιο ώστε τα ρούχα να είναι έτοιμα για χρήση. Ιδανικός κύκλος για στεγνά ρούχα.

Η λειτουργία αυτή είναι ιδανική για μέγιστο επιτρεπτό φορτίο έως 1,5 kg.

Επιπλέον, με αυτό το κουμπί μπορείτε να ενεργοποιήσετε μια ειδική λειτουργία μετά από συγκεκριμένους κύκλους πλύσης (δείτε τον Πίνακα Προγραμμάτων).

Στη λειτουργία ατμού «χαλαρώνουν» οι ζάρες στα βρεγμένα ρούχα τα οποία έπεται είναι πολύ πιο εύκολο να σιδερωθούν.

Οι ίνες των ρούχων φρεσκάρονται και απομακρύνονται οι άσχημες μυρωδιές. Κάθε πρόγραμμα συνοδεύεται από μια ειδική λειτουργία ατμού προκειμένου να διασφαλιστεί το βέλτιστο αποτέλεσμα καθαρισμού ανάλογα με τον τύπο και τα χρώματα των ρούχων.

**Για να ενεργοποιήσετε την ειδική λειτουργία μετά τον κύκλο πλύσης, πατήστε παρατεταμένα το κουμπί μέχρι να φωτίσουν οι αντίστοιχες λυχνίες ένδειξης.**

## Κουμπί ΕΠΙΛΟΓΕΣ

Με αυτό το κουμπί μπορείτε να επιλέξετε ανάμεσα σε τρεις διαφορετικές λειτουργίες:

### - ΠΡΟΠΛΥΣΗ

- Αυτή η επιλογή σας επιτρέπει να κάνετε πρόπλυση των ρούχων σας και είναι ιδιαίτερα χρήσιμη για πολύ λερωμένα φορτία (μπορεί να χρησιμοποιηθεί μόνο σε συγκεκριμένα προγράμματα πλύσης όπως φαίνεται και στον Πίνακα Προγραμμάτων).

Εάν το σύστημα αυτόματης δοσολογίας είναι ανενεργό θα χρειαστεί να ρίξετε απορρυπαντικό απευθείας μέσα στον κάδο για να κάνετε την πρόπλυση. Σε αυτή την περίπτωση συνιστάται να χρησιμοποιήσετε μόνο το 20% της ποσότητας που αναγράφεται στη συσκευασία του απορρυπαντικού.

### - Λειτουργία AQUAPLUS

- Αυτή η επιλογή (διαθέσιμη μόνο σε ορισμένα προγράμματα) σας επιτρέπει να πλύνετε τα ρούχα σας χρησιμοποιώντας μεγαλύτερη ποσότητα νερού και μαζί με τη νέα συνδυαστική περιστροφική κίνηση του κάδου κατά την οποία το νερό ανανεώνεται συνεχώς, το αποτέλεσμα θα είναι ρούχα τα οποία έχουν καθαριστεί και ξεβγαλθεί στην εντέλεια. Κατ' αυτόν τον τρόπο το απορρυπαντικό διαλύεται εντελώς, εξασφαλίζοντας έτσι τον αποτελεσματικό καθαρισμό των ρούχων σας.
- Αυτή η λειτουργία αφορά κυρίως άτομα που έχουν ευαίσθητο δέρμα, επιρρεπές σε ερεθισμούς.
- Αυτή η λειτουργία μπορεί να χρησιμοποιηθεί για τα μωρουδικά ρούχα ή για πολύ λερωμένα ρούχα τα οποία απαιτούν μεγάλη ποσότητα απορρυπαντικού ή για να πλύνετε πετσέτες, οι ίνες των οποίων έχουν την τάση να συγκρατούν το απορρυπαντικό.

### - Λειτουργία HYGIENE

Ενεργοποιείται όταν ρυθμίσετε τη θερμοκρασία στους 60°C. Αυτή η επιλογή επιτρέπει τον βαθύ καθαρισμό των ρούχων σας, διατηρώντας το ίδιο επίπεδο θερμοκρασίας σε όλη τη διάρκεια του κύκλου πλύσης.

Εάν επιλέξετε μια λειτουργία η οποία δεν είναι συμβατή με το πρόγραμμα πλύσης που έχετε επιλέξει, η λυχνία ένδειξης της λειτουργίας πρώτα θα ανάψει και έπειτα θα σβήσει.

## Κουμπί ΕΠΙΠΕΔΟ ΒΡΩΜΙΑΣ

- Αφού επιλέξετε το πρόγραμμα, η διάρκεια του κύκλου θα εμφανιστεί αυτόματα στην οθόνη της συσκευής.
- Με αυτή τη λειτουργία μπορείτε να επιλέξετε ανάμεσα σε τρία επίπεδα έντασης πλύσης, και να ρυθμίσετε τη διάρκεια του κύκλου πλύσης ανάλογα με το πόσο λερωμένα είναι τα ρούχα σας (μπορεί να χρησιμοποιηθεί μόνο σε ορισμένα προγράμματα πλύσης, όπως αναφέρεται και στον Πίνακα Προγραμμάτων).

## Κουμπί CARE DOSE (ΣΥΣΤΗΜΑ ΑΥΤΟΜΑΤΗΣ ΔΟΣΟΛΟΓΙΑΣ)

**ΟΡΙΣΜΕΝΑ ΜΟΝΤΕΛΑ** διαθέτουν σύστημα αυτόματης δοσολογίας το οποίο ρυθμίζει με ακρίβεια την ποσότητα απορρυπαντικού και μαλακτικού για έως και 20 κύκλους πλύσης\*, εξασφαλίζοντας τον τέλειο καθαρισμό των ρούχων σας. Με το σύστημα αυτό η κατανάλωση νερού και ρεύματος βελτιστοποιείται καθώς οι δοσολογίες που ρυθμίζονται είναι μετρημένες με ακρίβεια χιλιοστόμετρου, σύμφωνα πάντα με τον τύπο του υφάσματος, το βάρος του συνολικού φορτίου και το επίπεδο σκληρότητας του νερού.

\* Υπολογισμός βάσει ενός μέτριου σε βάρος φορτίου και μαλακού νερού πλύσης.

Το συρτάρι του απορρυπαντικού χωρίζεται σε τρία τμήματα σύμφωνα και με την εικόνα:

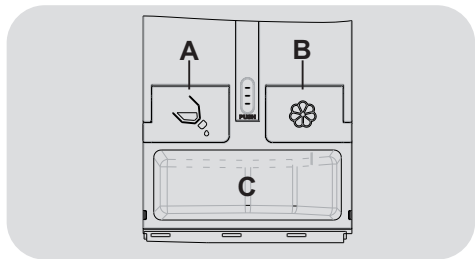

**A** = για ΥΓΡΟ απορρυπαντικό πλύσης  
**B** = για μαλακτικό  
**C** = για απορρυπαντικό σε σκόνη (**ΑΥΤΟΜΑΤΗ ΔΟΣΟΛΟΓΙΑ ΑΝΕΝΕΡΓΗ**)

### **!** ΠΡΟΣΟΧΗ:

Το σύστημα αυτόματης δΟΣΟΛΟΓΙΑΣ μπορεί να χρησιμοποιηθεί μόνο με υγρό απορρυπαντικό και μαλακτικό. **ΔΕΝ ΕΠΙΤΡΕΠΕΤΑΙ** να το χρησιμοποιείτε με απορρυπαντικό σε σκόνη ή με πρόσθετα πλύσης.

Οι προεπιλεγμένες ρυθμίσεις του συστήματος αυτόματης δΟΣΟΛΟΓΙΑΣ ρυθμίζονται εργοστασιακά και για τον υπολογισμό του απορρυπαντικού και για τον υπολογισμό του μαλακτικού.

- Πατήστε το κουμπί **CARE DOSE** για να ρυθμίσετε τη λειτουργία αυτόματης δΟΣΟΛΟΓΙΑΣ σύμφωνα με τις ανάγκες σας.
- Εάν θέλετε να αλλάξετε τις εργοστασιακές ρυθμίσεις κρατήστε το κουμπί **CARE DOSE** πατημένο μέχρι τα σχετικά εικονίδια να αρχίσουν να αναβοσβήνουν. Έπειτα μπορείτε να επιλέξετε τις επιθυμητές ρυθμίσεις:
  - Εάν πατήσετε το κουμπί **CARE DOSE** **μία φορά**, η αυτόματη δΟΣΟΛΟΓΙΑ **MONO** για το μαλακτικό θα απενεργοποιηθεί.
  - Εάν πατήσετε το κουμπί **CARE DOSE** **δύο φορές**, η αυτόματη δΟΣΟΛΟΓΙΑ **MONO** για το απορρυπαντικό θα απενεργοποιηθεί.

- Εάν πατήσετε το κουμπί **CARE DOSE** **τρεις φορές**, η αυτόματη δΟΣΟΛΟΓΙΑ και για το μαλακτικό και για το απορρυπαντικό θα απενεργοποιηθούν.

- Εάν πατήσετε το κουμπί **CARE DOSE** **τέσσερις φορές**, θα επαναφέρετε τις εργοστασιακές ρυθμίσεις (η αυτόματη δΟΣΟΛΟΓΙΑ και για το απορρυπαντικό και για το μαλακτικό θα ενεργοποιηθούν).

### **!** ΠΡΟΣΟΧΗ:

Είναι απαραίτητο να καθαρίζετε και να ξεπλένετε το συρτάρι του συστήματος αυτόματης δΟΣΟΛΟΓΙΑΣ κάθε φορά που θέλετε να επαναγεμίσετε τις θήκες μαλακτικού / απορρυπαντικού καθώς και κάθε φορά που αλλάζετε τον τύπο μαλακτικού / απορρυπαντικού που χρησιμοποιείτε.

Το συρτάρι θα πρέπει να είναι σωστά κλεισμένο σε όλη τη διάρκεια του κύκλου πλύσης αλλιώς τα συστήματα δΟΣΟΛΟΓΙΑΣ και ειδοποιήσεων δεν θα μπορούν να λειτουργήσουν σωστά.

### Κουμπί ΚΛΕΙΔΩΜΑ ΟΘΟΝΗΣ

- Εάν πατήσετε ταυτόχρονα τα κουμπιά **ΕΠΙΛΟΓΗ ΣΤΥΨΙΜΑΤΟΣ** και **ΚΑΘΥΣΤΕΡΗΣΗ ΕΝΑΡΞΗΣ** για περίπου **3 δευτερόλεπτα**, η συσκευή σας επιτρέπει να κλειδώσετε τις επιλεγμένες ρυθμίσεις σας. Κατ' αυτόν τον τρόπο αποφεύγεται ο κίνδυνος να αλλάξετε χωρίς να το θέλετε τις ρυθμίσεις που έχετε επιλέξει.
- Μπορείτε να ακυρώσετε το κλειδωμα κουμπιών είτε πατώντας πάλι τα δύο κουμπιά ταυτόχρονα είτε απενεργοποιώντας τη συσκευή σας.

*Εάν προκύψει δακοπή στην παροχή ηλεκτρικού ρεύματος ενώ η συσκευή βρ σκετα σε λειτουργία, η εδκή μνήμη αποθηκεύει το επλεγμένο πρόγραμμα και, όταν αποκατασταθεί η σχύς, το πρόγραμμα θα συνεχίσει από εκεί που σταμάτησε.*

## Περιγραφή ΨΗΦΙΑΚΗΣ ΟΘΟΝΗΣ

Το σύστημα ενδείξεων της ψηφιακής οθόνης σας ενημερώνει για την κατάσταση λειτουργίας της συσκευής σας.

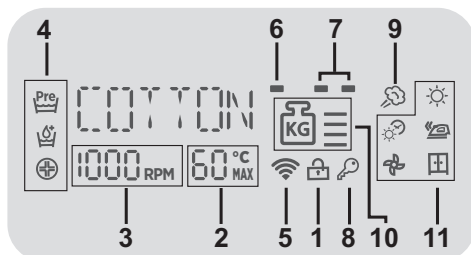

### 1) ΛΥΧΝΙΑ ΠΟΡΤΑ ΚΛΕΙΔΩΜΕΝΗ

- Η λυχνία θα φωτίσει όταν η πόρτα κλείσει σωστά.

Κλείστε την πόρτα ΠΡΟΤΟΥ πατήσετε το κουμπί **START/PAUSE** (Έναρξη/Παύση).

- Όταν πατήσετε το κουμπί **START/PAUSE** (Έναρξη/Παύση) με την πόρτα κλειστή, η φωτεινή λυχνία θα αναβοσβήνει στιγμιαία και έπειτα θα φωτίσει κανονικά.

Εάν η πόρτα του πλυντηρίου δεν έχει κλείσει σωστά, η λυχνία θα συνεχίσει να αναβοσβήνει για περίπου 7 δευτερόλεπτα και έπειτα η έναρξη λειτουργίας θα ακυρωθεί. Σε αυτή την περίπτωση, κλείστε την πόρτα σωστά και πατήστε πάλι το κουμπί **START/PAUSE** (Έναρξη/Παύση).

- Περιμένετε η λυχνία 'ΠΟΡΤΑ ΚΛΕΙΔΩΜΕΝΗ' να σβήσει προτού ανοίξετε την πόρτα.

### 2) ΛΥΧΝΙΑ ΘΕΡΜΟΚΡΑΣΙΑ ΠΛΥΣΗΣ

Σας δείχνει τη θερμοκρασία πλύσης του επιλεγμένου προγράμματος την οποία μπορείτε να αλλάξετε (όπου επιτρέπεται) εάν πατήσετε το αντίστοιχο κουμπί.

### 3) ΛΥΧΝΙΑ ΤΑΧΥΤΗΤΑΣ ΣΤΥΨΙΜΑΤΟΣ

Σας δείχνει την ταχύτητα στροφών του επιλεγμένου προγράμματος στυψίματος, η οποία μπορεί να μειωθεί ή και να ακυρωθεί εάν πατήσετε το αντίστοιχο κουμπί.

### 4) ΛΥΧΝΙΕΣ ΚΟΥΜΠΙΩΝ ΕΠΙΛΟΓΩΝ

Αυτές οι λυχνίες θα σας δείξουν ποιες λειτουργίες μπορείτε να ενεργοποιήσετε σε κάθε πρόγραμμα εάν πατήσετε τα αντίστοιχα κουμπιά.

### 5) ΛΥΧΝΙΑ Wi-Fi (σε ορισμένα μοντέλα μόνο)

- Στα μοντέλα που είναι εξοπλισμένα με τεχνολογία Wi-Fi, η λυχνία αυτή δείχνει την κατάσταση της σύνδεσης. Υπάρχουν οι ακόλουθες περιπτώσεις:

- **ΣΤΑΘΕΡΑ ΑΝΑΜΜΕΝΗ:** η λειτουργία απομακρυσμένης διαχείρισης είναι ενεργή.

- **ΑΝΑΒΟΣΒΗΝΕΙ ΑΡΓΑ:** η λειτουργία απομακρυσμένης διαχείρισης είναι ανενεργή.

- **ΑΝΑΒΟΣΒΗΝΕΙ ΓΡΗΓΟΡΑ ΓΙΑ 3 ΔΕΥΤΕΡΟΛΕΠΤΑ ΚΑΙ ΕΠΕΙΤΑ ΣΒΗΝΕΙ:** η ηλεκτρική συσκευή δεν μπορεί να συνδεθεί στο οικιακό δίκτυο Wi-Fi ή δεν έχει γίνει ακόμα καταχώρηση της συσκευής στην εφαρμογή.

- **ΑΝΑΒΟΣΒΗΝΕΙ ΑΡΓΑ ΤΡΕΙΣ ΦΟΡΕΣ ΚΑΙ ΕΠΕΙΤΑ ΣΒΗΝΕΙ ΓΙΑ 2 ΔΕΥΤΕΡΟΛΕΠΤΑ:** επαναφορά του δικτύου Wi-Fi (κατά την καταχώρηση στην εφαρμογή).

- **ΑΝΑΒΕΙ ΓΙΑ 1 ΔΕΥΤΕΡΟΛΕΠΤΟ ΚΑΙ ΕΠΕΙΤΑ ΣΒΗΝΕΙ ΓΙΑ 3 ΔΕΥΤΕΡΟΛΕΠΤΑ:** η πόρτα της συσκευής είναι ανοιχτή και επομένως η λειτουργία απομακρυσμένης διαχείρισης δεν μπορεί να ενεργοποιηθεί.

- Για όλες τις πληροφορίες σχετικά με τη λειτουργικότητα καθώς και για οδηγίες για την εύκολη παραμετροποίηση του δικτύου Wi-Fi επισκεφθείτε:

[go.candy-group.com/wizard-dualble](http://go.candy-group.com/wizard-dualble)

### 6) ΛΥΧΝΙΑ ΕΠΙΠΕΔΟΥ ΒΡΩΜΙΑΣ

Φωτίζει ανάλογα με το επίπεδο βρωμιάς που έχετε επιλέξει.



## 7) ΛΥΧΝΙΕΣ ΑΥΤΟΜΑΤΗΣ ΔΟΣΟΛΟΓΙΑΣ (CARE DOSE)

Ανάβουν όταν ενεργοποιήσετε το σύστημα αυτόματης δΟΣΟΛΟΓΙΑΣ για το απορρυπαντικό ή/και το μαλακτικό. Σε περίπτωση έλλειψης απορρυπαντικού ή/και μαλακτικού, η αντίστοιχη λυχνία θα αναβοσβήνει.

## 8) ΛΥΧΝΙΑ ΚΛΕΙΔΩΜΑΤΟΣ ΚΟΥΜΠΙΩΝ

Φωτίζει όταν έχετε κλειδώσει τα κουμπιά της ηλεκτρικής συσκευής.

## 9) ΛΥΧΝΙΑ ΑΤΜΟΥ

Αυτή η λυχνία θα φωτίσει όταν ενεργοποιήσετε την αντίστοιχη επιλογή.

## 10) Kg MODE (διαθέσιμη μόνο σε ορισμένα μοντέλα)

● Για τα προγράμματα στα οποία η **"Kg MODE"** είναι ενεργοποιημένη, η συσκευή κατά τα πρώτα λεπτά λειτουργίας θα υπολογίσει το βάρος των ρούχων και θα ενημερώσει τα επίπεδα που εμφανίζονται στη ψηφιακή οθόνη σε πραγματικό χρόνο. Κάθε επίπεδο που εμφανίζεται στη ψηφιακή οθόνη αντιστοιχεί στο 25% της μέγιστης χωρητικότητας του κάδου. Κάθε φορά που επιλέξετε ένα πρόγραμμα πλύσης, η μέγιστη χωρητικότητα του κάδου εμφανίζεται στη ψηφιακή οθόνη.

● Σε κάθε στάδιο του κύκλου πλύσης, ο **"Kg MODE"** σας παρέχει πληροφορίες για την κατάσταση του φορτίου στον κάδο και κατά τα πρώτα λεπτά πλύσης:

- προσαρμόζει την ποσότητα νερού που απαιτείται.
- προσαρμόζει τη διάρκεια του κύκλου πλύσης.
- ελέγχει το ξέβγαλμα των ρούχων ανάλογα με το είδος των υφασμάτων.
- προσαρμόζει το ρυθμό περιστροφής του κάδου ανάλογα με το είδος των υφασμάτων.

- μπορεί να ανιχνεύει τη δημιουργία σαπουνάδας και εάν είναι απαραίτητο, προσαρμόζει την κατανάλωση νερού αντίστοιχα.

- προσαρμόζει την ταχύτητα στροφών στο σύψιμο σύμφωνα πάλι με το είδος του υφάσματος, εξασφαλίζοντας έτσι ένα ομοιόμορφα καταμεμημένο φορτίο πλύσης.

## 11) ΛΥΧΝΙΕΣ ΕΠΙΛΟΓΗ ΣΤΕΓΝΩΜΑΤΟΣ

Οι δείκτες θα σας εμφανίσουν τα επίπεδα έντασης στεγνώματος που μπορείτε να επιλέξετε πατώντας το αντίστοιχο κουμπί:

### Προγράμματα αυτόματου στεγνώματος



#### EXTRA ΣΤΕΓΝΩΜΑ

(ιδανικό για πετσέτες, μπουρνούζια και ογκώδη φορτία πλύσης).



#### ΣΤΕΓΝΩΜΑ ΓΙΑ ΣΙΔΕΡΩΜΑ

(αφήνει τα ρούχα σε ιδανική κατάσταση για εύκολο σιδέρωμα).



#### ΣΤΕΓΝΩΜΑ ΓΙΑ ΑΠΟΘΗΚΕΥΣΗ

(για ρούχα που θα αποθηκευτούν χωρίς σιδέρωμα).

### Προγράμματα στεγνώματος με χρονική Ρύθμιση



Μπορούν να χρησιμοποιηθούν για να επιλέξουμε προγράμματα στεγνώματος με χρονικό όριο (120/90/60/30 ΛΕΠΤΑ).

### Φάση κρύωματος



Τίθεται σε λειτουργία κατά τη διάρκεια του τελικού σταδίου που είναι η μείωση της θερμοκρασίας, τα τελευταία 10/20 λεπτά σε κάθε φάση στεγνώματος.

## Πίνακας Προγραμμάτων

 <b>ΠΡΟΓΡΑΜΜΑ</b>		 (ΜΕΓ.) * (δείτε Πίνακα Ελέγχου)			1)  °C (ΜΕΓ.)		
		9+6kg	10+6kg	13+8kg			
<b>Total care</b>	<b>TOTAL CARE</b>	4,5	5	6,5	30°	●	●
 ■ 2)	<b>ΒΑΜΒΑΚΕΡΑ**</b> 3) 4)	9	10	13	60°	●	●
 ■ 2)	<b>ΒΑΜΒΑΚΕΡΑ</b> 3) <b>ΕΝΤΟΝΟ</b> 4)	9	10	13	90°	●	●
	<b>ΜΑΛΛΙΝΑ</b> 4)	2	2	2,5	40°	●	●
 ■ 2)	<b>ΣΥΝΘΕΤΙΚΑ</b> 3) <b>ΧΡΩΜΑΤΙΣΤΑ</b> 4)	4,5	5	6,5	60°	●	●
 59' All in One 44'-30'-14'	<b>ALL IN ONE</b> 4) 59'	9	10	13	40°	●	●
	44'	3,5	3,5	4	40°	●	●
	<b>ΓΡΗΓΟΡΟ</b> 4) 30'	2,5	2,5	3	30°	●	●
	14'	1,5	1,5	2	30°	●	●
	<b>ΑΠΟΧΕΤΕΥΣΗ &amp; ΣΤΥΨΙΜΟ</b>	-	-	-	-		
	<b>ΕΥΑΙΣΘΗΤΑ</b> 3)	2,5	2,5	3	40°	●	●
	<b>ΑΤΜΟΣ</b>	1,5	1,5	1,5	-		
	<b>ΥΨΗΛΗ ΘΕΡΜΟΤΗΤΑ</b>	6	6	8	-		
	<b>ΧΑΜΗΛΗ ΘΕΡΜΟΤΗΤΑ</b>	4,5	5	6,5	-		
	<b>ΣΤΕΓΝΩΜΑ ΜΑΛΛΙΝΩΝ</b>	1	1	1	-		
	<b>ΤΗΛΕΧΕΙΡΙΣΜΟΣ</b> Θέση επιλογή την οποία πρέπει να επιλέξετε όταν θέλετε να ενεργοποιήσετε την απομακρυσμένη διαχείριση της συσκευής μέσω της εφαρμογής (μέσω Wi-Fi).						

## Διαβάστε τις παρακάτω σημειώσεις:

- \* Μέγιστο επιτρεπτό φορτίο στεγνών ρούχων σύμφωνα με το μοντέλο της συσκευής (δείτε Πίνακα Ελέγχου).
- Προγράμματα με διαθέσιμη τη λειτουργία ΠΡΟΠΛΥΣΗΣ.

1) Όταν επιλέγετε ένα πρόγραμμα, στη ψηφιακή οθόνη της συσκευής εμφανίζεται η συνιστώμενη θερμοκρασία πλύσης την οποία μπορείτε να ελαττώσετε (όπου αυτό επιτρέπεται) εάν πατήσετε το αντίστοιχο κουμπί. Ωστόσο δεν είναι δυνατό να αυξήσετε τη θερμοκρασία πέρα από τη μέγιστη τιμή που δίνεται.

2) Για τα προγράμματα που παρουσιάζονται μπορείτε να προσαρμόσετε τη διάρκεια και την ένταση της πλύσης πατώντας το κουμπί ΕΠΙΠΕΔΟ ΒΡΩΜΙΑΣ.

3) Η Λειτουργία Ατμού είναι διαθέσιμη.

4) Προγράμματα για αυτόματα στέγνωμα.

## ΠΛΗΡΟΦΟΡΙΕΣ ΓΙΑ ΤΑ ΕΡΓΑΣΤΗΡΙΑ ΔΟΚΙΜΩΝ (Σύμφωνα με τα Πρότυπα EN 50229)

### Πλύσιμο

Χρησιμοποιήστε αυτό το πρόγραμμα \*\* επιλέγοντας το μέγιστο βαθμό ρύπανσης, μέγιστη ταχύτητα περιστροφής και θερμοκρασία 60°C. Το πρόγραμμα συνιστάται επίσης για δοκιμή με χαμηλότερη θερμοκρασία.

### Στέγνωμα

**Πρώτο στέγνωμα με Α κιλά** (το φορτίο αποτελείται από: θήκες μαξιλαριών και πετσέτες χεριών) επιλέγοντας το πρόγραμμα **ΥΨΗΛΗ ΘΕΡΜΟΤΗΤΑ, ΣΤΕΓΝΩΜΑ ΓΙΑ ΑΠΟΘΗΚΕΥΣΗ**.

**Δεύτερο στέγνωμα με Β κιλά** (το φορτίο αποτελείται από: σεντόνια και πετσέτες χεριών) επιλέγοντας το πρόγραμμα **ΥΨΗΛΗ ΘΕΡΜΟΤΗΤΑ, ΣΤΕΓΝΩΜΑ ΓΙΑ ΑΠΟΘΗΚΕΥΣΗ**.

Χωρητικότητα (πλύσιμο) κιλά	A (κιλά)	B (κιλά)
	Πρώτο Στέγνωμα	Δεύτερο Στέγνωμα
9	6	3
10	6	4
13	8	5

## Επιλογή Προγραμμάτων

Για να καθαρίσετε διαφορετικούς τύπους υφασμάτων και λεκέδες διαφόρων επιπέδων δυσκολίας, το πλυντήριο διαθέτει συγκεκριμένα προγράμματα για κάθε ανάγκη (δείτε Πίνακα Προγραμμάτων).

### TOTAL CARE

Αυτό το νέο πρόγραμμα σας επιτρέπει να πλύνετε μαζί διαφορετικά χρώματα και υφάσματα, διατηρώντας την αρχική εικόνα και σύσταση των ρούχων. Η νέα τεχνολογία **ACTIVE CARE**, μέσω του ιδανικού συνδυασμού νερού και απορρυπαντικού στη πλύση, εγγυάται τη μέγιστη φροντίδα των ρούχων σας, με πλύση στους 30°C και με εξαιρετικό αποτέλεσμα καθαρισμού.

### BAMBAKERA

Το πρόγραμμα αυτό είναι κατάλληλο για τον καθαρισμό βαμβακερών ρούχων με συνηθισμένους λεκέδες και είναι το πιο αποτελεσματικό πρόγραμμα όσον αφορά τη συνδυαστική κατανάλωση ενέργειας και νερού για το πλύσιμο των βαμβακερών ρούχων.

### BAMBAKERA ENTONO

Σχεδιασμένο για να παρέχει το βέλτιστο αποτέλεσμα πλύσης. Το τελικό στύψιμο στη μέγιστη ταχύτητα εξασφαλίζει εξαιρετικό καθαίρισμα.

### ΜΑΛΛΙΝΑ

Αυτό το πρόγραμμα εκτελεί ένα κύκλο πλύσης ειδικό για μάλλινα υφάσματα που μπορούν να πλυθούν σε πλυντήριο ή για ρούχα που πρέπει να πλένονται στο χέρι.

### ΣΥΝΘΕΤΙΚΑ ΧΡΩΜΑΤΙΣΤΑ

Αυτό το πρόγραμμα σας επιτρέπει να πλύνετε διαφορετικά υφάσματα και χρώματα μαζί. Ο ρυθμός περιστροφής του κάδου και τα επίπεδα κατανάλωσης νερού βελτιστοποιούνται τόσο κατά την πλύση όσο και κατά το ξέβγαλμα. Η ακριβής περιστροφική κίνηση του κάδου εξασφαλίζει λιγότερες ζάρες στα υφάσματα. Χάρη στη τεχνολογία **ACTIVE CARE** είναι δυνατό να βελτιστοποιήσετε στο μέγιστο τον κύκλο πλύσης.



## ΠΡΟΣΟΧΗ:

Τα καινούργια χρωματιστά ρούχα θα πρέπει να πλένονται ξεχωριστά τουλάχιστον για τις πρώτες 5 με 6 πλύσεις. Ογκώδη και σκούρα ρούχα όπως τζιν παντελόνια και πετσέτες πρέπει να πλένονται πάντα ξεχωριστά. Ποτέ μην πλένετε μαζί υφάσματα που **ΞΕΒΑΦΟΥΝ**.

### ALL IN ONE 59' / ΓΡΗΓΟΡΟ 44'-30'-14'

Πατήστε το κουμπί παρατεταμένα και επιλέξτε ένα από τα 4 διαθέσιμα προγράμματα γρήγορης πλύσης.

#### - ALL IN ONE 59'

Το πρόγραμμα σας επιτρέπει να πλύνετε ανάμεικτα υφάσματα, όπως βαμβακερά, συνθετικά και ανάμεικτα σε μόλις 59 λεπτά, με γεμάτο φορτίο, στους 40°C (ή λιγότερο). Αυτό το πρόγραμμα χρησιμοποιείται για ελαφρώς λερωμένα υφάσματα.

#### - ΓΡΗΓΟΡΟ 44'-30'-14'

Κύκλος πλύσης ειδικός για μικρά φορτία λίγο λερωμένα. Σε αυτό το πρόγραμμα είναι σκόπιμο να μειώσετε την ποσότητα του απορρυπαντικού που χρησιμοποιείτε για να αποφύγετε τη σπατάλη.

### ΑΠΟΧΕΤΕΥΣΗ & ΣΤΥΨΙΜΟ

Το πρόγραμμα ολοκληρώνεται με στράγγιση στο πιο δυνατό στύψιμο. Μπορείτε να ακυρώσετε ή να μειώσετε το στύψιμο πατώντας το κουμπί **ΕΠΙΛΟΓΗ ΣΤΥΨΙΜΑΤΟΣ**.

### ΕΥΑΙΣΘΗΤΑ

Περιλαμβάνει διαστήματα αργής περιστροφής του κάδου κατά τη διάρκεια της πλύσης και είναι κατάλληλο για το πλύσιμο ευαίσθητων υφασμάτων. Ο κύκλος πλύσης και τα ξεβγάλματα γίνονται με μεγάλες ποσότητες νερού για να εξασφαλιστούν τα βέλτιστα αποτελέσματα.

### ΑΤΜΟΣ

Αυτό το πρόγραμμα σας επιτρέπει να επιλέξετε ανάμεσα σε τρία επίπεδα λειτουργίας ατμού τα οποία ενδείκνυνται για στεγνά ή βρεγμένα ρούχα, ανάλογα πάντα με το είδος του υφάσματος:

## - ΒΑΜΒΑΚΕΡΑ

Αυτό το πρόγραμμα είναι κατάλληλο για βαμβακερά υφάσματα. Εάν τα ρούχα είναι βρεγμένα (μετά από πλύση) μπορείτε να το χρησιμοποιήσετε για να ισιώσετε τις ζάρες που έχουν δημιουργηθεί μετά το στέγνωμα. Εάν τα ρούχα είναι στεγνά, το πρόγραμμά τους δίνει το κατάλληλο επίπεδο υγρασίας προκειμένου να σιδερωθούν εύκολα. Μέση διάρκεια κύκλου.

## - ΣΥΝΘΕΤΙΚΑ

Αυτό το πρόγραμμα είναι κατάλληλο για συνθετικά και μικτά υφάσματα. Εάν τα ρούχα είναι βρεγμένα (μετά από πλύση) μπορείτε να το χρησιμοποιήσετε για να ισιώσετε τις ζάρες που έχουν δημιουργηθεί μετά το στέγνωμα. Εάν τα ρούχα είναι στεγνά, το πρόγραμμά τους δίνει το κατάλληλο επίπεδο υγρασίας προκειμένου να σιδερωθούν εύκολα. Μέση διάρκεια κύκλου.

## - ΦΡΕΣΚΑΡΙΣΜΑ

Χάρη στη λειτουργία ατμού, μπορείτε να χρησιμοποιήσετε αυτόν τον κύκλο για να φρεσκάρετε τα ρούχα σας και να ισιώσετε τις ζάρες που έχουν δημιουργηθεί μετά τη χρήση των ρούχων. Στην αρχική φάση του κύκλου ενεργοποιείται η λειτουργία ατμού και στο τελικό στάδιο αφαιρείται η πλεονάζουσα υγρασία από τα ρούχα ώστε να μπορείτε να τα χρησιμοποιήσετε αμέσως μετά. Αυτός ο κύκλος είναι κατάλληλος μόνο για στεγνά ρούχα.

Η λειτουργία αυτή είναι διαθέσιμη μόνο όταν το βάρος των στεγνών ρούχων στον κάδο δεν ξεπερνά το 1,5 κιλό.

## ΣΤΕΓΝΩΜΑ



### ΠΡΟΣΟΧΗ:

τα δοχεία που χρησιμοποιούνται για συμπυκνωμένες σκόνες και υγρά απορρυπαντικά πρέπει να αφαιρούνται από τον κάδο πριν ξεκινήσουν τα προγράμματα στεγνώματος με περιστροφή.

Ο κάδος αλλάζει κατεύθυνση κατά τη διάρκεια του κύκλου στεγνώματος για να μην αφήσει τα ρούχα να μπλεχτούν μεταξύ τους και, έτσι, να πετύχει μοιόμορφο στέγνωμα. Δροσερός αέρας χρησιμοποιείται τα τελευταία 10/20 λεπτά του κύκλου στεγνώματος για να περιορισθεί το σαλάκωμα.

## ΥΨΗΛΗ ΘΕΡΜΟΤΗΤΑ

Ένα πρόγραμμα στεγνώματος σε υψηλή θερμοκρασία συνιστάται για βαμβακερά και λινά είδη (πάντοτε να συμβουλευέστε την ετικέτα του ρούχου).

## ΧΑΜΗΛΗ ΘΕΡΜΟΤΗΤΑ

Ένα πρόγραμμα στεγνώματος σε χαμηλή θερμοκρασία συνιστάται για συνθετικά και μεικτής ίνας υφάσματα (πάντοτε να συμβουλευέστε την ετικέτα του ρούχου).

## ΣΤΕΓΝΩΜΑ ΜΑΛΛΙΝΩΝ

Πρόγραμμα Στεγνώματος σε χαμηλή θερμοκρασία, ιδανικό για να στεγνώσετε μάλλινα ρούχα με την πρέπουσα φροντίδα και προσοχή, μειώνοντας την τριβή και το μάζεμα της ίνας. Συνιστάται να γυρίζετε τα ρούχα μέσα - έξω προτού εκκινήσετε τον κύκλο στεγνώματος. Η διάρκεια του προγράμματος εξαρτάται από τον όγκο των ρούχων και τις στροφές του προγράμματος πλύσης. Ο κύκλος αυτός είναι κατάλληλος για μικρά φορτία πλύσης, τα οποία δεν ξεπερνούν το 1 κιλό (π.χ. 3 πουλόβερ).



APPAREL CARE

Ο κύκλος στεγνώματος για μάλλινα ρούχα σε αυτή τη συσκευή έχει εγκριθεί από την Εταιρεία Woolmark, για το στέγνωμα μάλλινων ρούχων που μπορούν να πλυθούν στο πλυντήριο, υπό την προϋπόθεση ότι τα ρούχα θα πλυθούν και θα στεγνωθούν σύμφωνα με τις οδηγίες που αναγράφονται στην ετικέτα τους και τις οδηγίες του κατασκευαστή της συσκευής. Το σύμβολο της Woolmark αποτελεί Σήμα Πιστοποίησης σε πολλές χώρες. M1715

## ΑΠΟΜΑΚΡΥΣΜΕΝΗ ΔΙΑΧΕΙΡΙΣΗ

Θέση την οποία πρέπει να επιλέξετε με τον επιλογέα όταν θέλετε να ενεργοποιήσετε / απενεργοποιήσετε την απομακρυσμένη διαχείριση μέσω της εφαρμογής (Wi-Fi). Σε αυτή την περίπτωση, θα εκκινήσετε τον κύκλο μέσω των εντολών της εφαρμογής. Για περισσότερες πληροφορίες συμβουλευτείτε την ενότητα **ΤΗΛΕΧΕΙΡΙΣΜΟΣ (Wi-Fi)**.

## 10. ΚΥΚΛΟΣ ΣΤΕΓΝΩΜΑΤΟΣ

- Οι υποδείξεις που σας δίνονται είναι γενικές, γι' αυτό, χρειάζεται λίγη εφαρμογή στην πράξη για να έχετε τα καλύτερα αποτελέσματα στο στέγνωμα.
- Σας προτείνουμε να ορίσετε χαμηλότερο χρόνο στεγνώματος από τον αναγραφόμενο, όταν χρησιμοποιείτε το μηχάνημα για πρώτη φορά, έτσι ώστε να διαπιστώσετε το επίπεδο στεγνώματος που επιθυμείτε.
- Συνιστούμε να μην στεγνώνετε υφάσματα που ξεφτίζουν εύκολα, όπως χαλιά ή ενδύματα με ψηλό πέλος, για να μην φράζουν οι αεραγωγοί.
- Συνιστούμε να ξεδιαλέγετε τη μπουγάδα με τις εξής μεθόδους:

- **Με τα σύμβολα φροντίδας στεγνώματος, τα οποία φαίνονται στις ετικέτες των ενδυμάτων**

- Κατάλληλο για περιστροφικό στέγνωμα.
- Περιστροφικό στέγνωμα σε υψηλή θερμοκρασία.
- Περιστροφικό στέγνωμα μόνο σε χαμηλή θερμοκρασία.
- ΟΧΙ** περιστροφικό στέγνωμα.

**Αν το ύφασμα δεν έχει ετικέτα φροντίδας, θα πρέπει να υποθέσουμε ότι δεν είναι κατάλληλο για στεγνωτήριο.**

### - Με βάση το μέγεθος και το πάχος

Εάν το φορτίο πλύσης είναι μεγαλύτερο από τη δυνατότητα στεγνώματος, ξεχωρίστε τα ρούχα ανάλογα με το πάχος (π.χ. πετσέτες από λεπτά εσώρουχα).

### - Με βάση τον τύπο του υφάσματος

Βαμβακερά/λινά: πετσέτες, βαμβακερό ζεσέι, σεντόνια και τραπεζομάντιλα.  
Συνθετικά: μπλούζες, πουκάμισα, φόρμες, κλπ. από πολυεστέρα ή πολυαμίδιο, καθώς και συνδυασμό από βαμβακερό/συνθετικό.

- Να στεγνώνετε μόνο μπουγάδες μετά από σύψη.

## Ο σωστός τρόπος στεγνώματος

- Ανοίξτε την πόρτα.
- Τοποθετήστε τα ρούχα, χωρίς να ξεπερνάτε το μέγιστο φορτίο που ενδεικνύται στον πίνακα προγραμμάτων . Στην περίπτωση μεγάλων αντικειμένων (π.χ. σεντόνια) ή πολύ απορροφητικά αντικείμενα (όπως πετσέτες ή τζιν), θα είναι καλό να μειώσετε το φορτίο.
- Κλείστε την πόρτα.
- Επιλέξτε το κατάλληλο πρόγραμμα στεγνώματος για τα ρούχα σας (**ΥΨΗΛΗ ΘΕΡΜΟΤΗΤΑ, ΧΑΜΗΛΗ ΘΕΡΜΟΤΗΤΑ, ΣΤΕΓΝΩΜΑ ΜΑΛΛΙΝΩΝ**).
- Επιλέξτε το επίπεδο έντασης στεγνώματος που επιθυμείτε:

### EXTRA ΣΤΕΓΝΩΜΑ

(ιδανικό για πετσέτες, μπουρνούζια και ογκώδη φορτία πλύσης).

### ΣΤΕΓΝΩΜΑ ΓΙΑ ΣΙΔΕΡΩΜΑ

(αφήνει τα ρούχα σε ιδανική κατάσταση για εύκολο σιδέρωμα).

### ΣΤΕΓΝΩΜΑ ΓΙΑ ΑΠΟΘΗΚΕΥΣΗ

(για ρούχα που θα αποθηκευτούν χωρίς σιδέρωμα).

### ΧΡΟΝΟΜΕΤΡΗΜΕΝΑ ΠΡΟΓΡΑΜΜΑΤΑ ΣΤΕΓΝΩΜΑΤΟΣ

- 120 ΛΕΠΤΑ
- 90 ΛΕΠΤΑ
- 60 ΛΕΠΤΑ
- 30 ΛΕΠΤΑ

**Εάν επιλέξετε το πρόγραμμα στεγνώματος για μάλλινα, δεν θα μπορείτε να ρυθμίσετε το επίπεδο έντασης στεγνώματος.**

- Το πλυντήριο στεγνωτήριο θα υπολογίσει το χρόνο που απαιτείται για το στέγνωμα και την παραμένουσα υγρασία που χρειάζεται, ανάλογα με το είδος και τον τύπο στεγνώματος που επιλέξαμε.

- Βεβαιωθείτε ότι η παροχή νερού είναι ανοιχτή και ότι ο σωλήνας αποστράγγισης έχει τοποθετηθεί σωστά.



## ΠΡΟΣΟΧΗ:

Μην λειτουργείτε πρόγραμμα στεγνώματος για είδη ρουχισμού με ειδική επένδυση (π.χ. παπλώματα, άνορακ κτλ) καθώς και για πολύ ευαίσθητα υφάσματα.

Εάν τα ρούχα είναι σχεδόν στεγνά, τοποθετείστε λιγότερα ρούχα για στέγνωμα προκειμένου να αποφύγετε τη δημιουργία ζαρωμάτων.

- Αφού πατήσετε το κουμπί **ΕΝΑΡΞΗΣ/ΔΙΑΚΟΠΗΣ** (η λυχνία ένδειξης θα δείξει το χρόνο που απομένει για την ολοκλήρωση του προγράμματος στεγνώματος).

Η συσκευή υπολογίζει το χρόνο έως το τέλος του επιλεγμένου προγράμματος με βάση ένα συνηθισμένο είδος φορτίου, ενώ κατά τη διάρκεια του κύκλου, η συσκευή διορθώνει το χρόνο ώστε να ταιριάζει στο μέγεθος και τη σύνθεση του φορτίου.

Κατά τη διάρκεια της φάσης στεγνώματος ο κάδος επιταχύνει με μεγαλύτερη ταχύτητα για να κατανέμει το φορτίο και να αυξάνεται το αποτέλεσμα του στεγνώματος.

*Για τη σωστή λειτουργία της συσκευής, είναι προτιμότερο να μην διακόψουμε τη φάση στεγνώματος, εκτός εάν αυτό είναι πραγματικά απαραίτητο.*

## ΑΥΤΟΜΑΤΟΣ ΚΥΚΛΟΣ ΠΛΥΣΗΣ/ΣΤΕΓΝΩΜΑΤΟΣ

Μην ξεπερνάτε το ενδεδειγμένο μέγιστο φορτίο χωρητικότητας, αλλιώς τα ρούχα δεν θα στεγνώσουν ικανοποιητικά.

Εάν θέλετε ο κύκλος στεγνώματος να ξεκινήσει αυτόματα μετά την πλύση, απλά επιλέξτε τον επιθυμητό κύκλο στεγνώματος, ρυθμίστε το κατάλληλο επίπεδο στεγνώματος μέσω του κουμπιού **ΕΠΙΛΟΓΗ ΣΤΕΓΝΩΜΑΤΟΣ** και εκκινήστε τον κύκλο. Στο τέλος του κύκλου πλύσης ο επιλεγμένος κύκλος στεγνώματος θα ξεκινήσει αυτόματα (δείτε την ενότητα "**ΕΠΙΛΟΓΗ ΣΤΕΓΝΩΜΑΤΟΣ**").

## 11. ΑΝΤΙΜΕΤΩΠΙΣΗ ΠΡΟΒΛΗΜΑΤΩΝ ΚΑΙ ΕΓΓΥΗΣΗ

Αν πιστεύετε ότι το πλυντήριο δεν λειτουργεί σωστά, συμβουλευτείτε τον γρήγορο οδηγό που παρέχεται παρακάτω με μερικές πρακτικές συμβουλές για το πώς να ξεπεράσετε τα πιο κοινά προβλήματα.

### ΑΝΑΦΟΡΑ ΣΦΑΛΜΑΤΟΣ

- **Μοντέλα με οθόνη:** το σφάλμα παρουσιάζεται από έναν αριθμό του οποίου προηγείται το γράμμα "E" (παράδειγμα: Error 2 = E2)
- **Μοντέλα χωρίς οθόνη:** το σφάλμα εμφανίζεται μέσω των λυχνιών LEDs που αναβοσβήνουν κάθε φορά, κάνοντας μια παύση των 5 δευτερόλεπτων (παράδειγμα: Error 2 = δύο φλας-παύση 5 δευτερολέπτων – δύο φλας – κ.λπ....)

<b>Εμφάνιση σφάλματος</b>	<b>Πιθανές αιτίες και πρακτικές λύσεις</b>
<b>E2 (με οθόνη) 2 φλας των LEDs (χωρίς οθόνη)</b>	<b>Η συσκευή δεν μπορεί να τραβήξει το απαιτούμενο νερό.</b> Βεβαιωθείτε ότι η παροχή του νερού είναι ανοιχτή. Βεβαιωθείτε ότι ο σωλήνας παροχής νερού δεν κάμπτεται, έχει τσακίσει ή έχει παγιδευτεί. Μήπως ο αγωγός αποχέτευσης δεν είναι στο σωστό ύψος (βλέπε κεφάλαιο εγκατάστασης). Κλείστε τη βρύση παροχής νερού, ξεβιδώστε το σωλήνα από το πίσω μέρος του πλυντηρίου και βεβαιωθείτε ότι το φίλτρο σωματιδίων είναι καθαρό και δεν έχει μπλοκάρει.
<b>E3 (με οθόνη) 3 φλας των LEDs (χωρίς οθόνη)</b>	<b>Το πλυντήριο δεν αδειάζει το νερό.</b> Βεβαιωθείτε ότι το φίλτρο δεν είναι φραγμένο. Βεβαιωθείτε ότι ο σωλήνας αποχέτευσης δεν κάμπτεται, έχει τσακίσει ή έχει παγιδευτεί. Βεβαιωθείτε ότι το σύστημα αποχέτευσης στο σπίτι δεν είναι φραγμένο και επιπρέπει στο νερό να ρέει μέσα χωρίς δυσκολία. Δοκιμάστε να αποχετεύσετε το νερό στο νεροχύτη.
<b>E4 (με οθόνη) 4 φλας των LEDs (χωρίς οθόνη)</b>	<b>Υπάρχει πάρα πολύ αφρός και / ή νερό.</b> Βεβαιωθείτε ότι δεν έχει χρησιμοποιηθεί υπερβολική ποσότητα απορρυπαντικού ή προϊόν που είναι ακατάλληλο για το πλυντήριο ρούχων.
<b>E7 (με οθόνη) 7 φλας των LEDs (χωρίς οθόνη)</b>	<b>Πρόβλημα πόρτας</b> Βεβαιωθείτε ότι η πόρτα έχει κλείσει σωστά. Βεβαιωθείτε ότι δεν υπάρχουν ρούχα στο εσωτερικό του μηχανήματος που μπορεί να παρεμποδίζουν την πόρτα να κλείσει. Αν η πόρτα είναι μπλοκαρισμένη, απενεργοποιήστε και αποσυνδέστε το πλυντήριο από την πρίζα, περιμένετε 2-3 λεπτά και ανοίξτε την πόρτα.
<b>Οποιοδήποτε άλλο κωδικό</b>	Απενεργοποιήστε και αποσυνδέστε το πλυντήριο ρούχων, περιμένετε ένα λεπτό. Ενεργοποιήστε τη συσκευή και αφήστε να ξεκινήσει ένα πρόγραμμα. Εάν παρουσιαστεί και πάλι το σφάλμα, επικοινωνήστε απευθείας με ένα Εξουσιοδοτημένο Κέντρο Εξυπηρέτησης Πελατών.



Πρόβλημα	Πιθανές αιτίες και πρακτικές λύσεις
<b>Το πλυντήριο δεν λειτουργεί / Ξεκινάει</b>	<p>Βεβαιωθείτε ότι το προϊόν είναι συνδεδεμένο σε μια πρίζα τροφοδοσίας ηλεκτρικού ρεύματος.</p> <p>Βεβαιωθείτε ότι είναι σε λειτουργία.</p> <p>Βεβαιωθείτε ότι η πρίζα λειτουργεί, δοκιμάζοντάς την με μια άλλη συσκευή, όπως μια λάμπα.</p> <p>Η πόρτα μπορεί να μην είναι κλειστή καλά: ανοίξτε και κλείστε ξανά.</p> <p>Ελέγξτε αν το απαιτούμενο πρόγραμμα είναι επιλεγμένο σωστά και το κουμπι έναρξης είναι πατημένο.</p> <p>Βεβαιωθείτε ότι το πλυντήριο δεν είναι σε κατάσταση παύσης.</p>
<b>Υπάρχει διαρροή νερού στο πάτωμα κοντά στο πλυντήριο</b>	<p>Αυτό μπορεί να οφείλεται σε διαρροή μεταξύ της βρύσης και της παροχής σωλήνων. Σε αυτή την περίπτωση, αντικαταστήστε και σφίξτε το σωλήνα και τη βρύση.</p> <p>Βεβαιωθείτε ότι το φίλτρο έχει κλείσει σωστά.</p>
<b>Ο κάδος του πλυντηρίου δεν περιστρέφεται</b>	<p>Εξαιτίας ενός μη σωστή κατανομή των ρούχων, το πλυντήριο ρούχων μπορεί:</p> <p>Να προσπαθεί να εξισορροπήσει το φορτίο και να αυξήσει το χρόνο κατανομής.</p> <p>Να μειώσει την ταχύτητα της περιστροφής για να μειώσει τους κραδασμούς και το θόρυβο.</p> <p>Να αποκλείσει το στύψιμο για την προστασία της μηχανής.</p> <p>Βεβαιωθείτε ότι τα ρούχα είναι κατανεμημένα. Αν όχι, ξεμπερδέυστε τα, επανατοποθετήστε τα και κάντε επανεκκίνηση του προγράμματος.</p> <p>Αυτό θα μπορούσε να οφείλεται στο γεγονός ότι το νερό δεν έχει αδειάσει τελείως: περιμένετε μερικά λεπτά. Αν το πρόβλημα επιμένει, ανατρέξτε στο σφάλμα του τμήμα 3.</p> <p>Ορισμένα μοντέλα περιλαμβάνουν μια λειτουργία «όχι στύψιμο»: βεβαιωθείτε ότι δεν είναι ενεργοποιημένη.</p> <p>Βεβαιωθείτε ότι δεν είναι σε επιλογή που αλλάζει τη διαδικασία του στυψίματος.</p> <p>Η υπερβολική ποσότητα απορρυπαντικού θα μπορούσε να εμποδίσει την έναρξη του στυψίματος.</p>
<b>Ισχυρές δονήσεις / ή θόρυβοι ακούγονται κατά τη διάρκεια της φυγοκέντρησης</b>	<p>Το πλυντήριο δεν μπορεί να σταθεροποιηθεί πλήρως: εάν είναι απαραίτητο, ρυθμίστε τα πόδια, όπως αναφέρεται στη συγκεκριμένη ενότητα.</p> <p>Βεβαιωθείτε ότι οι βίδες, τα ελαστικά στοπ και λάστιχα απόστασης έχουν απομακρυνθεί.</p> <p>Βεβαιωθείτε ότι δεν υπάρχουν ξένα σώματα μέσα στον κάδο (νομίσματα, μεντεσέδες, κουμπιά, κ.λπ. ...).</p>



Η εγγύηση του κατασκευαστή καλύπτει βλάβες που προκαλούνται από ηλεκτρικές ή μηχανικές βλάβες στο προϊόν που προκλήθηκαν από πράξη ή από παράλειψη του κατασκευαστή. Αν βρεθεί κάποια βλάβη που να οφείλεται σε εξωγενείς παράγοντες ή σε κακή χρήση ή ως αποτέλεσμα της μη σωστής εφαρμογής των οδηγιών χρήσης, αυτή θα αποκατασταθεί με επιβάρυνση του υπαιτίου.

Η χρήση οικολογικών απορρυπαντικών χωρίς άλατα του φωσφόρου μπορεί να εμφανίσει τα εξής επακόλουθα:

- **το νερό που αποχετεύεται να είναι πιο θολό:** αυτό οφείλεται στην ύπαρξη αιωρούμενων σωματιδίων ζεόλιθων με αρνητικά αποτελέσματα στην ποιότητα του ξεβγάλματος.
- **παρουσία άσπρης σκόνης (ζεόλιθοι, στο τέλος του κύκλου επάνω στα ρούχα:** είναι φυσιολογικό ,η σκόνη δεν διεισδύει στις ίνες και δεν επηρεάζει το χρώμα τους.
- **παρουσία αφρού στο νερό του τελευταίου ξεβγάλματος:** δεν πρόκειται απαραίτητα για ένδειξη κακού ξεβγάλματος.
- **εμφανή δημιουργία αφρού:** η παρουσία αφρού πολύ συχνά οφείλεται στην ύπαρξη επιφανειοδραστικά ανιόντα που υπάρχουν στην σύνθεση των απορρυπαντικών και τα οποία απομακρύνονται πολύ δύσκολα από το ρουχισμό. Σε αυτή την περίπτωση η επανάληψη του κύκλου ξεβγάλματος δεν πρόκειται να βελτιώσει την κατάσταση.

Αν το πρόβλημα επιμένει ή αν υποπτεύεστε κάποια δυσλειτουργία, επικοινωνήστε αμέσως με ένα Εξουσιοδοτημένο Κέντρο Εξυπηρέτησης Πελατών.

Συνιστάται πάντα η χρήση γνήσιων ανταλλακτικών που είναι διαθέσιμα στα Εξουσιοδοτημένα Κέντρα Εξυπηρέτησης Πελατών μας.

### Εγγύηση

Το προϊόν συνοδεύεται από εγγύηση, σύμφωνα με τους όρους και τις προϋποθέσεις που αναφέρονται στο πιστοποιητικό που το συνοδεύει. Το πιστοποιητικό εγγύησης πρέπει να είναι πλήρως συμπληρωμένο και αποθηκευμένο, έτσι ώστε, σε περίπτωση ανάγκης, να επιδειχθεί στο Εξουσιοδοτημένο Κέντρο Τεχνικής Υποστήριξης Πελατών.

Με την τοποθέτηση της σήμανσης **CE** σε αυτό το προϊόν, δηλώνουμε με δική μας ευθύνη, τη συμμόρφωση με το σύνολο όλων των απαιτήσεων της Ευρωπαϊκής ένωσης για την ασφάλεια, υγεία και του περιβάλλοντος, που αναφέρονται στη νομοθεσία για αυτό το προϊόν.

Ο κατασκευαστής δεν φέρει καμία ευθύνη για τυχόν τυπογραφικά λάθη που μπορεί να εμπεριέχονται σε αυτό το βιβλίο οδηγιών. Ο κατασκευαστής διατηρεί το δικαίωμα να πραγματοποιήσει τις τροποποιήσεις που θα κρίνει αναγκαίες χωρίς να μεταβάλει τα κύρια χαρακτηριστικά της συσκευής.

## ΠΑΡΑΜΕΤΡΟΙ ΑΣΥΡΜΑΤΗΣ ΣΥΝΔΕΣΗΣ

Παράμετρος	Χαρακτηριστικά (Wi-Fi)	Χαρακτηριστικά (Bluetooth)
Πρωτόκολο δικτύωσης	802.11 b/g/n	Bluetooth v4.2
Εύρος συχνότητας	2,412 GHz. - 2,484 GHz.	2,412 GHz. - 2,484 GHz.
Μέγιστη Ισχύς μετάδοσης	802.11b, DSSS 1 Mbps = +19.5 dBm	<b>Basic data Rate:</b> RF Transmit Power (Typ): +4 dBm  <b>Enhanced data Rate:</b> RF Transmit Power (Typ): +2 dBm  <b>BLE</b> RF Transmit Power (Typ): +7.5 dBm
	802.11b, CCK 11 Mbps = +18.5 dBm	
	802.11g, OFDM 54 Mbps = +18.5 dBm	
	802.11n, MCS7 = +14 dBm	
Ελάχιστη Ευαισθησία Λήψης	802.11b = 1024 bytes, -80 dBm	<b>Basic data Rate:</b> Sensivity @ 0.1% BER: -98 dBm  <b>Enhanced data Rate:</b> Sensivity @ 0.01% BER: -98 dBm  <b>BLE</b> Sensivity @ 0.1% BER: -98 dBm
	802.11g = 1024 bytes, -70 dBm	
	802.11n = 1024 bytes, -65 dBm	
	802.11n HT40 = 1024 bytes, -65 dBm	

Με το παρόν η Candy Hoover Group Srl, δηλώνει ότι αυτή η συσκευή με σήμα  συμμορφώνεται με όλες τις απαιτήσεις της Οδηγίας 2014/53/EU. Για να λάβετε αντίγραφο της δήλωσης συμμόρφωσης, παρακαλώ επικοινωνήστε με τον κατασκευαστή στη διεύθυνση: [www.candy-group.com](http://www.candy-group.com)

Dziękujemy za dokonany wybór przy zakupie pralki **Candy**. Jesteśmy przekonani, że będzie ona Waszym wartościowym sprzymierzeńcem w codziennym, bezproblemowym praniu bielizny, nawet najdelikatniejszej.

Przeczytanie całości niniejszej Instrukcji pozwoli na prawidłowe i bezpieczne użytkowanie urządzenia oraz dostarczy przydatnych porad dla poprawnej konserwacji.



Pralkę można uruchomić wyłącznie po uważnym przeczytaniu Instrukcji. Zaleca się przechowywanie Instrukcji w dostępnym miejscu oraz zachowanie jej dla ewentualnych przyszłych właścicieli urządzenia.

Przypominamy o sprawdzeniu, czy przy odbiorze urządzenia dołączone do niego są: Instrukcja obsługi, dowód gwarancji, lista adresów serwisów i etykieta wydajności energetycznej. Dodatkowo sprawdzić należy czy w opakowaniu znajdują się zatyczki, kolanko węża wylewkowego i pojemnik na płyn do prania lub wybielacz (tylko dla wybranych modeli). Zaleca się przechowywanie wszystkich wymienionych przedmiotów.

Każdy produkt posiada unikatowy kod składający się z 16 znaków, określany jako "numer seryjny". Można go odnaleźć na etykiecie naklejonej na sprzęcie AGD (w okolicy okienka załadunku) lub w woreczku z dokumentami znajdującym się wewnątrz urządzenia. Taki kod jest swego rodzaju dowodem osobistym, innym dla każdego produktu, służącym do rejestracji urządzenia oraz w razie potrzeby skontaktowania się z Centrum Serwisu Technicznego **Candy**.

## Uwagi dotyczące środowiska



To urządzenie jest oznakowane zgodnie z Dyrektywą Europejską 2012/19/UE on dotyczącą Zużytego Sprzętu Elektrycznego i Elektronicznego (WEEE).

WEEE zawiera zarówno substancje zanieczyszczające (co może spowodować negatywne skutki dla środowiska naturalnego) oraz podstawowe elementy (które mogą być ponownie wykorzystane). Ważne jest, aby dokonać wszelkich starań w celu usunięcia i pozbycia się właściwie wszystkich zanieczyszczeń oraz odzyskania i recyklingu wszystkich materiałów. Osoby fizyczne mogą odgrywać ważną rolę w zapewnieniu, że WEEE nie stanie się problemem dla środowiska naturalnego; istotne jest, aby przestrzegać kilku podstawowych zasad:

- WEEE nie powinien być traktowany jako odpad komunalny;
- WEEE należy przekazać do odpowiednich punktów zbiórki prowadzonych przez gminy lub przez zarejestrowane firmy. W wielu krajach duży sprzęt AGD może być odbierany z domu.

W wielu krajach, przy zakupie nowego urządzenia, stary może być zwrócony do sprzedawcy, który musi zebrać go bezpłatnie na zasadzie jeden do jednego, tak długo, jak sprzęt jest właściwego rodzaju i ma takie same funkcje, co sprzęt dostarczony.

## Spis treści

1. **OGÓLNE ZASADY BEZPIECZEŃSTWA**
2. **INSTALACJA**
3. **SZUFLADKA NA DETERGENT**
4. **PRAKTYCZNE PORADY**
5. **CZYSZCZENIE I RUTYNOWA KONSERWACJA**
6. **AWARYJNE OTWIERANIE DRZWICZEK**
7. **ZDALANE STEROWANIE (Wi-Fi)**
8. **SKRÓCONA INSTRUKCJA OBSŁUGI**
9. **STEROWANIE I PROGRAMY**
10. **SUSZENIE**
11. **ROZWIĄZYWANIE PROBLEMÓW I GWARANCJA**

# 1. OGÓLNE ZASADY BEZPIECZEŃSTWA

- Urządzenie to przeznaczone jest do użytku domowego i w podobnych warunkach, dla przykładu:

- w strefach wypoczynku, na terenie sklepów, w biurach lub innych miejscach pracy;
- w gospodarstwach agroturystycznych;
- dla klientów hoteli, moteli lub innych podobnych centrach pobytowych;
- w ośrodkach typu Bed & Breakfast.

Użytkowanie sprzętu odmienne niż typowe dla domowego, jak na przykład profesjonalne użytkowanie przez osoby przeszkolone i specjalistów, jest zabronione także w miejscach wyżej opisanych. Użytkowanie niezgodne z opisanym może zredukować trwałość produktu i spowodować utratę gwarancji producenta. Wszelkie uszkodzenia urządzenia czy innych elementów, wynikające z użytkowania innego niż domowego (także, kiedy sprzęt zainstalowany jest w środowisku domowym) w oparciu o istniejące prawo nie będą uznane przez Producenta.

- Urządzenie to może być użytkowane przez dzieci 8-letnie i starsze oraz przez osoby o ograniczonych zdolnościach fizycznych, czuciowych i umysłowych lub niemające doświadczenia i wiedzy, pod warunkiem, że będą nadzorowane

lub pouczone odnośnie bezpiecznego użytkowania i że rozumieją niebezpieczeństwa, jakie wynikają z użytkowania takiego sprzętu. Należy unikać możliwości zabawy przez dzieci przy użyciu pralki lub jej czyszczenia czy konserwacji bez nadzoru.

- Dzieci powinny być pilnowane tak, aby nie bawiły się urządzeniem.
- Dzieci poniżej trzeciego roku życia mogą obsługiwać pralkę wyłącznie pod stałym nadzorem.
- Jeśli przewód zasilający jest uszkodzony, musi zostać wymieniony na specjalny przewód lub zestaw dostępny u producenta lub jego przedstawiciela serwisowego.
- Do odprowadzenia wody stosować wyłącznie przewód dostarczony z urządzeniem. Nie używać starych przewodów.
- Wymagane ciśnienie wody: 0,05-0,8 Mpa
- Upewnić się, że podłoże pralki oraz przewody wentylacyjne znajdujące się od spodu nie są zablokowane np dywanikiem.
- Ostatni etap cyklu suszenia w pralko-suszarce odbywa się bez udziału wysokiej temperatury (cykl chłodzenia), co chroni suszoną odzież przed uszkodzeniem.



## **UWAGA:**

**nie wyłączać urządzenia przed zakończeniem cyklu suszenia. Jeśli jest to konieczne należy szybko wyjąć pranie z bębna, aby umożliwić rozproszenia ciepła.**

- Przy montażu urządzenie powinno być umieszczone w sposób umożliwiający dostęp do kontaktu zasilania.
- Nie instalować urządzenia bezpośrednio za zamykanymi drzwiami, drzwiami przesuwными lub drzwiami z zawiasami po stronie przeciwnej względem urządzenia w sposób uniemożliwiający całkowite otwarcie drzwiczek.
- Maksymalny wsad prania suchego zależy od modelu pralki (patrz panel sterowania).
- Nie należy suszyć odzieży, która została wcześniej poddana działaniu płynów do czyszczenia chemicznego.
- W pralko-suszarce nie należy suszyć brudnych (niewypranych) wyrobów.
- Przed wysuszeniem w pralko-suszarce odzież zabrudzoną olejem spożywczym, acetonem, alkoholem, benzyną, naftą, środkiem do odplamiania, terpentyną, woskiem lub substancjami do usuwania wosku należy wyprać w gorącej wodzie z dużą ilością detergentu.
- W urządzeniu nie należy suszyć wyrobów z pianki gumowej (lateksowej), czepków kąpielowych, tkanin nieprzemakalnych, podgumowanych oraz odzieży i poduszek z wkładkami z gumy piankowej.
- Płyny do płukania tkanin i podobne produkty należy stosować zgodnie z instrukcją producenta podaną na opakowaniu produktu.
- Tkaniny zabrudzone olejem mogą zapalić się samoistnie pod wpływem wysokiej temperatury, również podczas suszenia w pralko-suszarce. Pod wpływem ciepła zachodzi reakcja utleniania z olejem i wytwarza się ciepło. Jeżeli ciepło nie może się rozprzyszczyć, tkaniny te mogą nagrzewać się do bardzo wysokiej temperatury i ulec samozapłonowi. Układanie w stosy lub przechowywanie wyrobów poplamionych olejem może uniemożliwić rozpraszanie się ciepła i stwarzać zagrożenie pożarowe.
- Przed włożeniem do suszarki tkanin poplamionych olejem (w tym olejem spożywczym) lub tkanin zanieczyszczonych produktami do pielęgnacji włosów należy je wcześniej wyprać w gorącej wodzie z dodatkiem dużej ilości detergentu tak aby ograniczyć ryzyko samozapłonu (nie da się go jednak całkowicie wyeliminować).

- W kieszeniach odzieży przeznaczonej do suszenia nie należy pozostawiać żadnych przedmiotów, w szczególności zapalniczek i zapalek.
- Odnośnie dodatkowych informacji dotyczących produktu lub w celu uzyskania danych z karty technicznej należy zaznaczyć się ze stroną internetową Producenta.
- Nie ciągnąć przewodu zasilania lub samego urządzenia w celu odłączenia wtyku z gniazda elektrycznego.
- Przed otwarciem drzwiczek upewnić się, że w bębnie nie ma wody.



### **UWAGA:**

**podczas prania woda może osiągać bardzo wysokie temperatury.**

### **Podłączenia elektryczne i instrukcje dotyczące bezpieczeństwa**

- Dane techniczne (napięcie i moc zasilania) podane są na tabliczce znamionowej produktu
- Upewnij się, że system elektryczny jest uziemiony, spełnia wszystkie obowiązujące przepisy i że gniazdo (elektryczne) jest zgodne z wtyczką urządzenia. Jeśli tak nie jest, zwróć się o pomoc do wykwalifikowanego fachowca.
- Zdecydowanie odradza się stosowanie przetworników, gniazd wielokrotnych lub przedłużaczy.
- Przed wykonaniem jakichkolwiek prac (czyszczenie i konserwacja) należy odłączyć z gniazda przewód zasilania elektrycznego oraz zamknąć kranik z dopływem wody.
- Nie pozostawiać pralki na działanie deszczu, słońca czy innych czynników atmosferycznych.
- W przypadku przewozu nie unosić pralki za pokrętła czy szufladkę na płyn do prania; podczas transportu nie opierać nigdy drzwiczek pralki na wózku. Zaleca się, aby pralkę podnosiły dwie osoby.
- W każdym przypadku uszkodzenia i/lub złego funkcjonowania pralki, zaleca się jej wyłączenie, zamknięcie dopływu wody i nie dokonywanie żadnych czynności w urządzeniu. Skontaktować się natychmiast z Centrum Serwisu Technicznego, zamawiając wyłącznie oryginalne części zamienne. Brak zachowania powyższego może spowodować narażenie stanu bezpieczeństwa urządzenia.

## 2. INSTALACJA

- Odkręcić śruby szt. **2** lub **4** (**A**) na tylnej ścianie i usunąć podkładki dystansowe szt. **2** lub **4** (**B**), patrz **rysunek 1**.
- Zabezpieczyć otwory szt. **2** lub **4** stosując w tym celu zatyczki dostarczone w woreczku z Instrukcją.
- Jeśli pralka jest **pod zabudowę**, po przecięciu opasek przy przewodzie należy odkręcić śruby szt. **3** lub **4** (**A**) i usunąć podkładki dystansowe szt. **3** lub **4** (**B**).
- W niektórych modelach, **1** lub **więcej** podkładek dystansowych wpadnie do wnętrza urządzenia: w celu ich usunięcia należy przechylić pralkę do przodu. Zaślepić otwory używając w tym celu zatyczki dostarczone w woreczku.



### UWAGA:

nie należy pozostawić elementów opakowania dostępnych dla dzieci.

- Zamontować osłonę z tworzywa od spodu urządzenia jak pokazano na **rysunku 2** (wariant **A**, **B** lub **C** w zależności od modelu).

**W niektórych modelach operacja ta nie jest konieczna, ponieważ osłona jest montowana fabrycznie.**

①

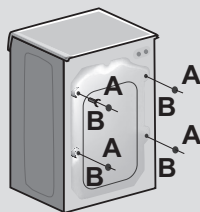

②

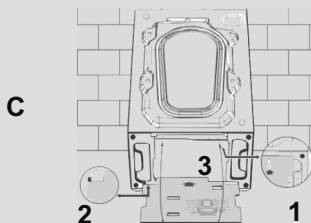
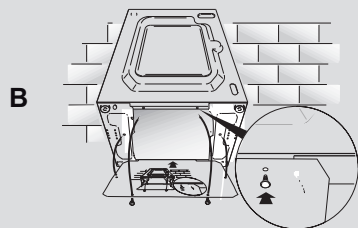
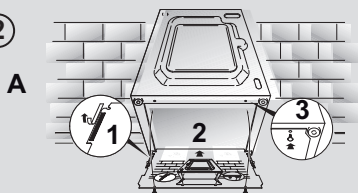



## Połączenie hydrauliczne

- Podłącz wąż doprowadzający wodę do kranu (rys. 3) tylko za pomocą przewodu dostarczonego wraz z urządzeniem (nie używać starych zestawów węży).

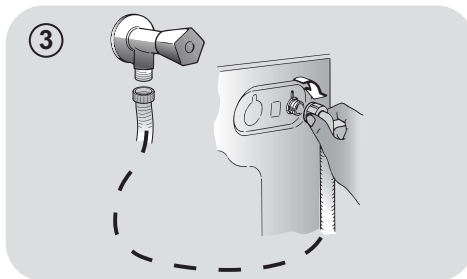

- **POSZCZEGÓLNE MODELE** mogą posiadać niektóre z poniższych funkcji:

- **HOT&COLD** (rys. 4): możliwość połączenia do sieci wody ciepłej i zimnej dla większej oszczędności energii. Podłączyć szary przewód do kraniku z zimną wodą ❄️ i czerwony przewód do kranu wody gorącej. Urządzenie może też być podłączone tylko do zimnej wody: w takim przypadku rozpoczęcie niektórych programów będzie opóźnione o kilka minut.

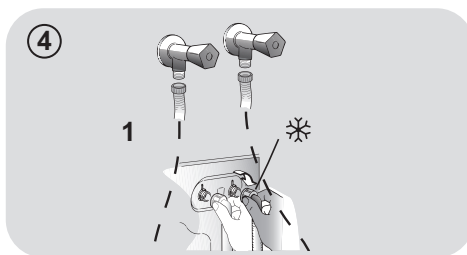

- **AQUASTOP** (rys. 5): urządzenie znajdujące się na przewodzie doprowadzającym wodę i blokujące dopływ wody w sytuacji, gdy przewód jest uszkodzony; w takim wypadku pojawi się czerwone oznaczenie w okienku "A", niezbędna będzie wymiana przewodu. Aby odkręcić tulejkę nacisnąć przycisk blokujący odkręcenie "B".

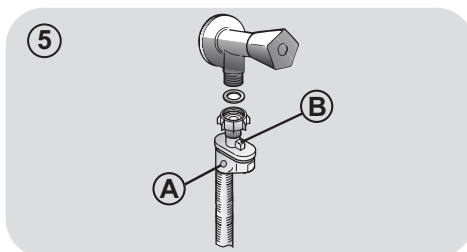

- **AQUAPROTECT - PRZEWÓD WODY Z ZABEZPIECZENIEM** (rys. 6): W przypadku wycieku wody z głównej rury wewnętrznej "A" jego przezroczysta osłona zewnętrzna "B" będzie wypełniona wodą, co pozwoli na ukończenie bieżącego prania. Po zakończeniu cyklu wymienić przewód kontaktując się z Centrum Serwisu Technicznego.

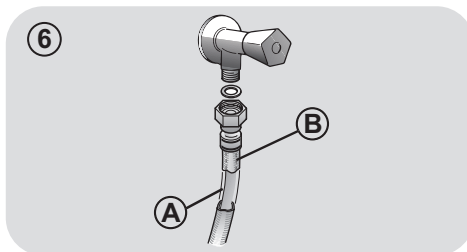

## Ustawienie

- Przynuć pralkę do ściany zachowując ostrożność, aby przewód wody nie był zagięty lub zgnieciony i przyłączyć przewód odprowadzający wodę do wanny, zalecamy podłączenie do stałego odpływu na minimalnej wysokości 50 cm i o średnicy większej niż rurka od pralki (**rys. 7**).
- Wypoziomować pralkę za pomocą obrotowych nóżek, jak na **rysunku 8**:
  - a. odkręcić nakrętkę zgodnie z ruchem wskazówek zegara dla odblokowania śruby;
  - b. obracać nóżkę obniżając ją lub unosząc, tak aby przylegała do podłoża;
  - c. zablokować nóżkę ponownie dokręcając nakrętkę aż do dna pralki.
- Włożyć wtyk do kontaktu zasilania.



### UWAGA:

w razie konieczności wymiany przewodu zasilania elektrycznego należy skontaktować się z Centrum Serwisu Technicznego.

Usterki spowodowane niewłaściwą instalacją nie są objęte gwarancją producenta.

7

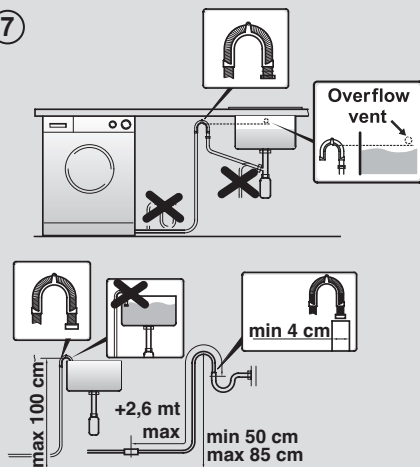

8

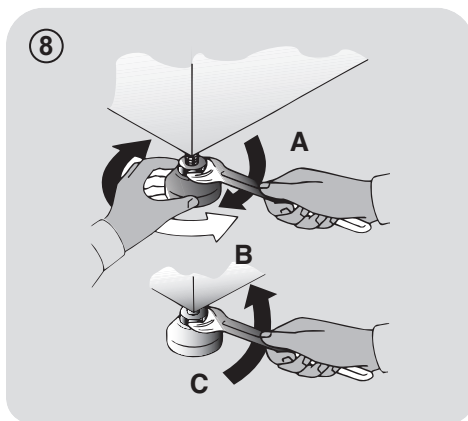

### 3. SZUFLADKA NA DETERGENT

Szufladka na proszek podzielona jest na 3 przegródki, jak pokazano na **rysunku 9**:

- przegródka "1": przeznaczona jest na proszek do prania wstępnego;
- przegródka "2": przeznaczona na specjalne dodatki do prania, środki zmiękczające wodę, zapachowe, krochmal, itp.;

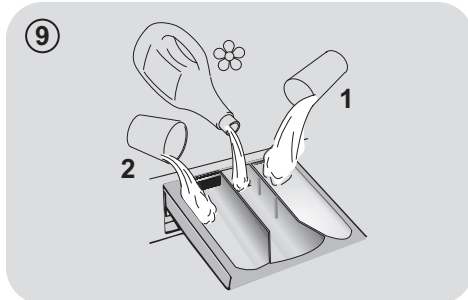

#### ! UWAGA:

stosować wyłącznie produkty płynne; pralka przystosowana jest do automatycznego pobierania dodatków podczas ostatniego płukania przy każdym cyklu prania.

- przegródka "2": przeznaczona na proszek do prania zasadniczego.

**W NIEKTÓRYCH MODELACH** dołączone zostało także naczynko do środków piorących w płynie (**rys. 10**). Stosujemy je poprzez wprowadzenie do przegródki "2". W ten sposób płynny środek zostanie wprowadzony do bębna w odpowiednim momencie. Naczynko to będzie także przydatne, jeśli chcemy wykonać wybielanie wybierając program "Płukanie".

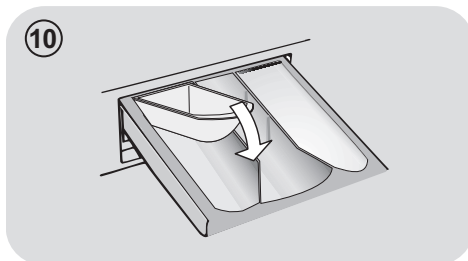

#### ! UWAGA:

Niektóre środki czyszczące nie są przeznaczone do stosowania w pojemniku na detergenty, ale są wyposażone w ich własny dozownik, który jest umieszczony bezpośrednio w bębnie.

**NIEKTÓRE MODELE** są wyposażone w opcję automatycznego dozowania, która zapewnia pobranie precyzyjnie odmierzonej dawki detergentu i płynu do zmiękczenia tkanin. W celu uzyskania dalszych informacji należy zapoznać się z odpowiednim punktem w rozdziale **STEROWANIE I PROGRAMY**.

## 4. PRAKTYCZNE PORADY

### Wskazówki dotyczące załadunku bębna

Przy sortowaniu odzieży przed praniem należy dopilnować, aby:

- usunąć z pranej bielizny przedmioty metalowe, takie jak agrafki, spinki, monety;
  - zapiąć pościel, zasunąć zamki błyskawiczne, zawiązać luźne paski i długie tasiemki przy ubraniach;
  - usunąć z zasłonek rolki do ich przesuwania;
  - uważnie przestrzegać wskazań dotyczących prania zamieszczonych na etykietach przy ubraniach;
  - usunąć przed praniem ewentualne uporczywe plamy przy użyciu specjalnego środka.
- W przypadku prania dywanów, narzut lub innej ciężkiej odzieży, zaleca się nie stosować wirowania.
  - Przed praniem wełny, upewnij się, czy nadaje się do prania w pralce. Sprawdź etykietę tkaniny.

### Porady dla użytkowników

Oto kilka wskazówek dotyczących ekonomicznego i przyjaznego środowiska użytkownika własnego urządzenia.

#### Łaadowanie do maksimum bębna pralki

- Najlepsze wykorzystanie energii, wody, środków piorących i czasu uzyskać można przez użycie zalecanej, maksymalnej wielkości załadunku. Możliwe jest zaoszczędzenie do 50% energii piorąc jeden pełny załadunek zamiast prać dwa razy połowę wsadu.

#### Kiedy potrzebne jest pranie wstępne?

- Wyłącznie dla bardzo zabrudzonych ubrań! Można zaoszczędzić od 5 do 15% energii nie wybierając opcji prania wstępnego dla odzieży normalnie zabrudzonej.

#### Czy konieczne jest pranie w gorącej wodzie?

- Przetrzyj plamę odplamiaczem lub namocz suchą plamę w wodzie przed praniem, aby w ten sposób użycie

programu prania w wysokiej temperaturze nie było konieczne.

Oszczędzaj energię dzięki programowi prania w niskiej temperaturze.

#### Przed rozpoczęciem programu suszenia (PRALKO-SUSZARKI)

- Aby zaoszczędzić czas i energię elektryczną wyroby przeznaczone do suszenia w pralko-suszarce należy wcześniej odwirować na najwyższej zalecanej prędkości wirowania, tak aby usunąć z nich nadmiar wody.

Poniżej zamieszczamy **krótki przewodnik** z poradami i zaleceniami dotyczącymi stosowania środków piorących **w zależności od temperatury prania**. Zawsze należy śledzić wskazania znajdujące się na proszku, odnośnie właściwego stosowania i dozowania.

**W przypadku prania z programem bawełna, temperatura od 60°C w górę**, dla ubrań białych, trwałych i bardzo zabrudzonych, zaleca się zastosowanie zwyczajnego środka piorącego w proszku (heavy-duty), zawierającego elementy wybielające i który przy średnich-wysokich temperaturach daje najlepsze rezultaty.

**W przypadku użycia programów o temperaturze pomiędzy 60°C a 40°C**, wybór środka piorącego musi być dokonany w zależności od rodzaju pranego materiału, jego koloru i stopnia zabrudzenia. Zwykle dla białej, trwałej i bardzo zabrudzonej odzieży poleca się zwyczajny środek w proszku; dla odzieży kolorowej i bez poważnych plam zaleca się środek płynny lub w proszku, polecany do ochrony kolorów.

**W przypadku prania w niskich temperaturach do 40°C**, doradzamy używanie środków płynnych lub w proszku, specjalnie polecanych do niskich temperatur.

W przypadku **wełny i jedwabiu**, używać wyłącznie specjalnych produktów przeznaczonych do ich prania.

## 5. CZYSZCZENIE I RUTYNOWA KONSERWACJA

Do czyszczenia zewnętrznej obudowy pralki zastosuj wilgotną ściereczkę, nie używaj środków trących, alkoholu i/lub rozpuszczalników. Pralka wymaga czyszczenia w niewielkim stopniu: czyszczenie szufladki i czyszczenie filtra; poniżej wskazane są także sugestie odnośnie przypadków przewożenia lub długich okresów nie używania urządzenia.

### Czyszczenie szufladki

- Zalecane jest czyszczenie szufladki dla uniknięcia zbierania w jej wnętrzu resztek proszku czy dodatków.
- Wyjąć delikatnie szufladkę, wyczyścić strumieniem wody i wprowadzić ponownie na miejsce.

### Czyszczenie filtra

- Pralka posiada specjalny filtr, który zatrzymuje większe odpady mogące zatkać odpływ wody, np. guziki czy monety (warian **A** lub **B** w zależności od modelu).
- Tylko **W NIEKTÓRYCH MODELACH**: wyciągnij filtr, zdejmij jego korek i zbierz wodę do pojemnika.
- Przed odkręceniem filtra dobrze jest umieścić pod nim ściereczkę dla uniknięcia rozlania na podłogę pozostałości wody.
- Obrócić filtr w kierunku odwrotnym do ruchu wskazówek zegara, do zatrzymania na pozycji pionowej.
- Wyjąć filtr i oczyścić go; następnie umieścić na swoim miejscu i obrócić zgodnie z ruchem wskazówek zegara.
- Zamontować wszystkie usunięte elementy powtarzając w odwrotnej kolejności wszystkie wcześniejsze czynności.

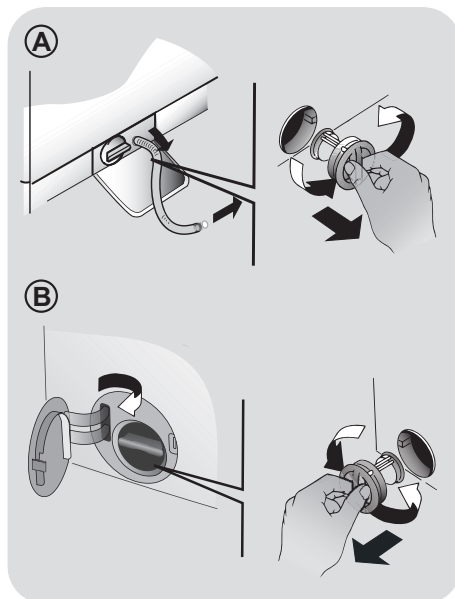

### Sugestie dotyczące przewożenia i okresów nie używania pralki

- W przypadku, kiedy pralka pozostaje przez dłuższy czas w miejscu nieogrzewanym niezbędne jest całkowite usunięcie resztek wody z przewodów.
- Odłączyć pralkę od zasilania elektrycznego.
- Rozłączyć opaskę przytrzymującą przewód wody obniżając go do posadzki, aby usunąć całkowicie wodę.
- Ponownie zamocować opaskę przewód odprowadzenia wody.

## 6. AWARYJNE OTWIERANIE DRZWICZEK

Jeśli drzwiczki zablokują się ze względu na brak zasilania (gdy przewód zasilania został wyjęty z gniazdka przed zakończeniem cyklu, podłącz ponownie wtyczkę i włącz urządzenie wciskając przycisk **ON/OFF (WŁĄCZ/WYŁĄCZ)**, aby otworzyć drzwiczki) lub ze wzg. na awarię, można je otworzyć postępując zgodnie z poniższą procedurą:

1. Odłącz urządzenie od gniazdka zasilania.
2. Upewnij się, że poziom wody znajduje się poniżej otworu drzwiczek, aby nie spowodować zalania. W przeciwnym razie odprowadź nadmiar wody przez wąż i zbierz ją do wiaderka.
3. Wymij szufladkę na detergent (**rys. 1**).
4. Włóż wkrętak lub podobne narzędzie na dwa centymetry w głąb (aby włożyć go do wewnętrznego haka, ale nie całkowicie w dół). Podnieś w górę i jednocześnie otwórz drzwiczki, tak jak pokazano to na (**rys. 2**).

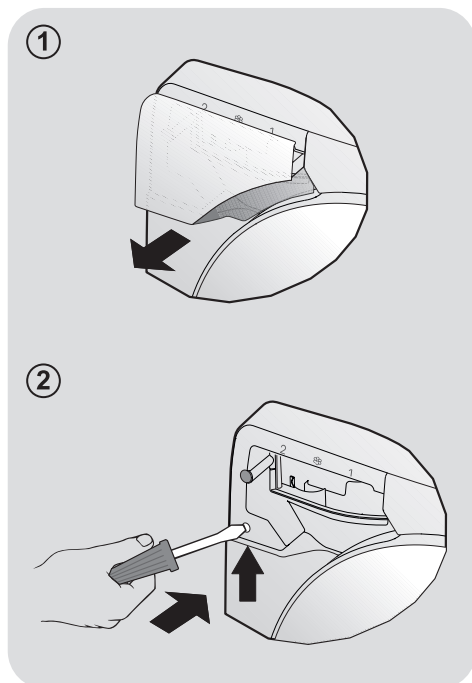

## 7. ZDALNE STEROWANIE (WI-FI)

To urządzenie jest wyposażone w technologię Wi-Fi, która umożliwia zdalne sterowanie za pomocą aplikacji.

### REJESTRACJA URZĄDZENIA (W APLIKACJI)

- Pobierz aplikację **Hoover Wizard App** na swoje urządzenie.

**Aplikacja Hoover Wizard jest dostępna na urządzeniach z systemem Android i iOS - zarówno na tabletach, jak i smartfonach.**

**Poznaj wszystkie szczegóły funkcji Wi-Fi, przeglądając aplikację w trybie DEMO.**

- Otwórz aplikację, utwórz profil użytkownika (lub zaloguj się, jeśli był już utworzony) i zarejestruj urządzenie zgodnie z instrukcjami wyświetlanymi na ekranie lub w "**Krótkiej instrukcji**" dołączonej do urządzenia.

### ABY WŁĄCZYĆ ZDALNE STEROWANIE

- Sprawdź, czy router jest włączony i podłączony do Internetu.
- Załaduj pranie, zamknij drzwiczki i dodaj detergent, jeśli jest to konieczne.
- Włącz pralkę używając przycisku **ON/OFF**.
- Naciśnij przycisk **ZDALNE STEROWANIE**: drzwiczki zostaną zablokowane, a przyciski na panelu sterowania zostaną wyłączone. Tylko przyciski **ZDALNE STEROWANIE** i **ON/OFF** pozostaną aktywne.
- Otwórz aplikację **Hoover Wizard** i rozpocznij cykl. Na koniec wyłącz urządzenie przyciskiem **ON/OFF** (lub naciśnij przycisk **ZDALNE STEROWANIE**), aby odblokować drzwi.

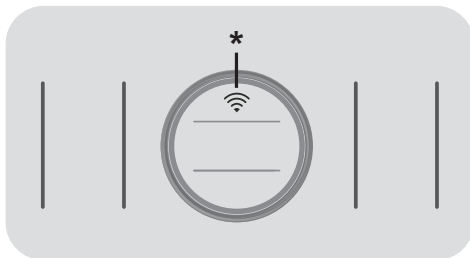

\* Przycisk ZDALNE STEROWANIE

### ABY WYŁĄCZYĆ ZDALNE STEROWANIE

- Aby wyjść z trybu **ZDALNEGO STEROWANIA** podczas cyklu, naciśnij ten sam przycisk na urządzeniu. Odzyskasz kontrolę nad panelem sterowania maszyny oraz, jeśli cykl jest wstrzymany, będzie można otworzyć drzwi.
- Przed otwarciem upewnij się, że woda jest poniżej drzwi, aby uniknąć zalania.
- Po zamknięciu drzwi będziesz mógł uzyskać kontrolę nad urządzeniem z poziomu aplikacji. poprzez ponowne naciśnięcie przycisku **ZDALNEGO STEROWANIA**.

## 8. SKRÓCONA INSTRUKCJA OBSŁUGI

Nasza pralka posiada system automatycznego dostosowania poziomu wody do rodzaju i ilości prania. System ten prowadzi do zredukowania zużycia energii i znacznego skrócenia czasu prania.

### Wybór programu

- Włącz urządzenie i wybierz żądany program.
- W razie potrzeby dostosuj ustawienia prania i wybierz wymagane opcje.

### SUSZENIE (dotyczy tylko PRALKO-SUSZAREK)

Jeśli chcesz, aby suszenie rozpoczęło się automatycznie po cyklu prania, wybierz odpowiedni dla siebie program prania oraz cykl suszenia. Możesz również wybrać program suszenia po zakończeniu prania.

- Aby uruchomić program, naciśnij przycisk **START/PAUZA**.
- Po zakończeniu programu na wyświetlaczu pojawi się komunikat "KONIEC" (w niektórych modelach włączą się wszystkie lampki kontrolne prania).
- Wyłącz urządzenie.

Dla każdego rodzaju prania sprawdź tabelę programów i postępuj zgodnie ze wskazaną procedurą.

### Dane techniczne

#### Ciśnienie wody:

min 0,05 Mpa / max 0,8 Mpa

#### Wirowanie (obr/min):

(patrz tabliczka znamionowa)

#### Moc przyłączeniowa / Bezpiecznik

#### zasilania / Napięcie zasilania

(patrz tabliczka znamionowa)

## 9. STEROWANIE I PROGRAMY

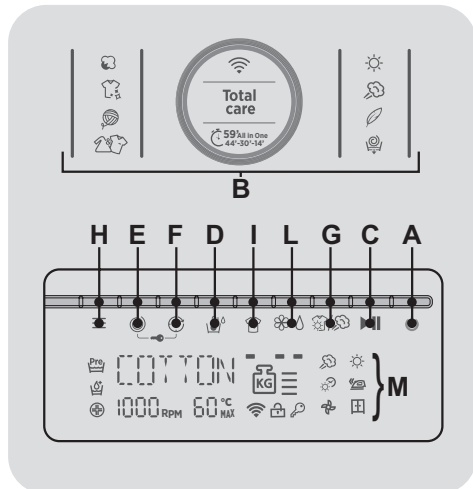

- A ON/OFF (WŁĄCZ/ WYŁĄCZ)**
- B Panel dotykowy (dobór programów)**
- C Przycisk START/PAUZA**
- D Przycisk WYBORU TEMPERATURY**
- E Przycisk WYBORU PRĘDKOŚCI WIROWANIA**
- F Przycisk OPÓŹNIENIA STARTU**
- G Przycisk WYBÓR SUSZENIA/ FUNKCJA PAROWA**
- H Przycisk OPCJI**
- I Przycisk STOPNIA ZABRUDZENIA**
- L Przycisk CARE DOSE**
- E+F BLOKADA RODZICIELSKA**
- M WYŚWIETLACZ**



## **UWAGA:**

Nie dotykaj wyświetlacza (i panelu dotykowego) w czasie podłączania wtyczki do gniazdka, ponieważ urządzenie w ciągu pierwszych sekund od włączenia kalibruje systemy: po dotknięciu wyświetlacza, urządzenie może nie działać prawidłowo. W takim przypadku należy wyjąć wtyczkę i powtórzyć czynność.

W celu wybrania różnorodnych funkcji, możesz naciskać zarówno na ikony, jak i przyciski nad nimi.

## Przycisk ON/OFF

- Aby uruchomić urządzenie, naciśnij przycisk **ON/OFF** (przez co najmniej **3 sekundy**).

Nie zapomnij, aby po zakończeniu cyklu wyłączyć urządzenie przyciskiem **ON/OFF**, odłączyć wtyczkę i zakręcić kranik.

## Pierwsze uruchomienie

### - Ustawienie języka

- Po podłączeniu urządzenia do sieci i włączeniu go, naciśnij przycisk **STAN ZABRUDZENIA** lub **CARE DOSE**, aby wyświetlić dostępne języki.
- Wybierz żądany język, naciskając przycisk **START/PAUZA**.

### - Zmiana języka

Jeśli chcesz zmienić ustawiony język, naciśnij jednocześnie przez około **3 sekundy** przyciski **STAN ZABRUDZENIA** i **CARE DOSE**. Na wyświetlaczu pojawi się **ENGLISH** i będziesz mógł wybrać nowy język.

Podczas tego procesu wszystkie zapisane ustawienia zostaną anulowane.

### - Ustawienie twardości wody

Dzięki systemowi **CARE DOSE** pralka może automatycznie dozować detergent i płyn do płukania tkanin. Optymalna ilość detergentu i / lub płynu do zmiękczenia tkanin zależy od twardości wody, ciężaru ładunku i wybranego cyklu (bawełna, bielizna itp.).

Domyślnie twardość wody jest ustawiona fabrycznie na poziomie **2 (L2)**, ponieważ spełnia on wymagania większości użytkowników.

### Poziom twardości wody

**L1** = NISKI (0-12 °fH lub 0-7 °dH)

**L2** = ŚREDNI (13-30 °fH lub 8-17 °dH)

**L3** = WYSOKI (≥ 30 °fH lub ≥ 17 °dH)

- Aby potwierdzić domyślną twardość wody, przytrzymaj przez kilka sekund przycisk **START/PAUZA**.
- Jeśli chcesz zmienić ustawienie twardości wody, przytrzymaj przez kilka sekund przycisk **CARE DOSE**. Na wyświetlaczu pojawi się znak **POZIOM TWARDOSCI WODY**, a przytrzymując ponownie przycisk **CARE DOSE**, będziesz mógł wybrać nowy poziom twardości wody.

- Po wybraniu poziomu twardości wody, przytrzymaj przez kilka sekund przycisk **START/PAUZA** w celu potwierdzenia.

Przed użyciem funkcji **CARE DOSE** sprawdź w firmie wodociągowej poziom twardości wody w swoim mieście.

## Panel dotykowy (dobór programów)

- Po włączeniu urządzenia będziesz mógł wybrać żądany program naciskając odpowiednią ikonę, która zostanie następnie podświetlona. Na wyświetlaczu pojawi się opis i odpowiednie parametry.

- Aby rozpocząć wybrany cykl używając ustawionych parametrów, naciśnij przycisk **START/PAUZA**. Podczas działania programu, wyświetlacz będzie pokazywał czas, jaki upłynął.
- Ponadto, jeśli chcesz zmodyfikować wybrany program, naciśnij żądane przyciski opcji, zmodyfikuj parametry domyślne, a następnie naciśnij przycisk **START/PAUZA**, aby rozpocząć cykl.

Można wybrać tylko opcje kompatybilne ze skonfigurowanym programem.

Po ponownym uruchomieniu urządzenia, pojawi się program z ostatnio zapamiętanymi ustawieniami.

## Przycisk START/PAUZA

Zamknij drzwiczki **PRZED** naciśnięciem przycisku **START/PAUZA**

- Naciśnij, aby rozpocząć wybrany cykl.

Po włączeniu pralki należy odczekać kilka sekund na uruchomienie programu.

## CZAS TRWANIA PROGRAMU

- Po wybraniu programu wyświetlacz automatycznie pokazuje czas trwania cyklu, który może różnić się w zależności od wybranych opcji.
- Po rozpoczęciu programu będziesz informowany na bieżąco o czasie, który pozostał do końca cyklu prania.
- Urządzenie wylicza czas do zakończenia wybranego programu na podstawie standardowego ciężaru załadunku, a podczas cyklu koryguje go w zależności od wielkości i składu ładunku.

## DODAWANIE LUB USUWANIE RZECZY PO ROZPOCZĘCIU PROGRAMU (PAUZA)

- Naciśnij **START/PAUZA** (wyświetlacz pokaże **PAUZA**).

Przed otwarciem drzwiczek prosimy upewnić się, że poziom wody wewnątrz pralki znajduje się poniżej drzwiczek, aby uniknąć zalania.

- Po dodaniu lub usunięciu rzeczy, zamknij drzwi i naciśnij przycisk **START/PAUZA** (program rozpocznie się od miejsca jego wstrzymania).

## ANULOWANIE PROGRAMU

- Aby anulować program, naciśnij przycisk **ON/OFF** przez około **2 sekundy**, aż wyłączy się wyświetlacz.

## Przycisk WYBORU TEMPERATURY

- W tej funkcji możesz zmienić temperaturę cyklu prania.

Aby zapobiec uszkodzeniu tkanin, nie można zwiększyć temperatury powyżej maksymalnej wartości ustawionej dla danego programu.

## Przycisk WYBORU PRĘDKOŚCI WIROWANIA

- Po naciśnięciu tego przycisku możliwe jest zmniejszenie maksymalnej prędkości wirowania, a jeśli tego chcesz, cykl wirowania można całkowicie anulować.
- Jeśli metka na ubraniu nie podaje innych informacji, można używać maksymalnej prędkości wirowania.

Aby zapobiec uszkodzeniu tkanin, nie można zwiększyć prędkości wirowania ponad maksymalny poziom dozwolony dla danego programu.

- Prędkość wirowania można zmodyfikować w dowolnym momencie bez włączania trybu **PAUZA**.

Nadmiar detergentu może powodować nadmierne pienienie. Urządzenie wykrywa obecność zbyt dużej ilości piany i może: anulować fazę wirowania lub przedłużyć czas pracy programu lub zwiększyć ilość użytej wody.

Urządzenie zostało wyposażone w specjalne urządzenie elektroniczne, które uniemożliwia wirowanie przy niesymetrycznym obciążeniu bębna. Pozwala to obniżyć poziom hałasu i drgania pralki, i tym samym przedłużyć żywotność urządzenia.

## Przycisk OPÓŹNIONEGO STARTU

- Przycisk ten umożliwia uruchomienie programu prania z opóźnieniem wynoszącym maksymalnie **24 godziny**.
- Aby zaprogramować opóźniony start, należy:
  - Wybrać program prania.
  - Nacisnąć jednokrotnie przycisk opóźnionego startu (wyświetlacz pokaże **0:30h**). Kolejne naciśnięcie przycisku powoduje opóźnienie uruchomienia programu o godzinę (na wyświetlaczu pojawi się **1:00h**). Każde kolejne naciśnięcie przycisku powoduje opóźnienie uruchomienia programu o kolejne **30 minut**, aż wyświetlacz pokaże **h24**; kolejne naciśnięcie przycisku spowoduje powrót do 0.
  - Nacisnąć przycisk **START/PAUZA** (kontrolka na wyświetlaczu zacznie migać). Rozpocznie się odliczanie pozostałego czasu, po którym program zostanie uruchomiony automatycznie.

- Możliwe jest anulowanie opóźnienia startu programu przez naciśnięcie przycisku **Wł./Wył.** (przez min. 3 sekundy).

## Przycisk WYBÓR SUSZENIA/ FUNKCJA PAROWA

Ten przycisk pozwala na wybór jednej z dwóch opcji:

### - WYBÓR SUSZENIA

- **Cykl automatycznego prania/suszenia:** po wybraniu programu prania zgodnego z rodzajem wsadu, wybierz tym przyciskiem stopień jego wysuszenia. Po zakończeniu cyklu prania cykl suszenia uruchomi się automatycznie.

*Jeśli program prania nie jest kompatybilny z wybranym cyklem automatycznego suszenia, funkcja ta nie uruchomi się.*

**Jeśli przekroczona została maksymalna waga wsadu do suszenia podana w tabeli programów, ładunek może nie zostać całkowicie wysuszony.**

### ● Tylko cykl suszenia:

Wybierz tym przyciskiem żądany program suszenia zgodny z rodzajem tkanin. Można wybrać inny stopień wysuszenia niż zadany (**z wyjątkiem programu do suszenia wełny**).

- Aby anulować cykl suszenia **podczas jego trwania**, należy przytrzymać przycisk przez około **3 sekundy**.



### **UWAGA:**

Po anulowaniu programu suszenia, rozpocznie się faza schładzania, więc odczekaj około 10/20 minut przed otwarciem drzwiczek.

Po zakończeniu cyklu na wyświetlaczu pojawi się napis **"KONIEC"** i zgaśnie lampka kontrolna BLOKADY DRZWICZEK. Teraz można otworzyć drzwiczki.

## - FUNKCJA PAROWA

Po wybraniu programu **"PARA"** wybierz jeden z spośród trzech stopni parowania, które są odpowiednie do suchych i mokrych ubrań, w zależności od rodzaju tkaniny:

### - Parą Bawełna

*(ustawienie domyślne)* Na wyświetlaczu pojawi się napis **BAWEŁNA**

Ten program jest przeznaczony do odzieży bawełnianej. W przypadku odzieży mokrej (tj. po praniu), jeśli program do wygładzania zagnieceń zostanie wybrany po odwirowaniu, suche ubrania osiągną idealny poziom wilgotności umożliwiając łatwe prasowanie. Średni czas trwania.

**- Parą tkaniny Syntetyczne/Mieszane**  
*(po jednokrotnym wciśnięciu przycisku)* na wyświetlaczu pojawi się napis **SYNTECYCZNE**

Ten program jest odpowiedni dla ubrań z tkanin syntetycznych i mieszanych. W przypadku odzieży mokrej (tj. po praniu), jeśli program do wygładzania zagnieceń zostanie wybrany po odwirowaniu, suche ubrania osiągną idealny poziom wilgotności umożliwiając łatwe prasowanie. Średni czas trwania.

### - Odświeżenie parą

*(po dwukrotnym wciśnięciu przycisku)* na wyświetlaczu pojawi się napis **ODŚWIEŻANIE**

Dzięki działaniu pary cykl pozwala odświeżyć i wygładzić zagniecenia na ubraniach po ich użyciu. Ten program składa się z fazy początkowej, podczas której wprowadzana jest para a nadmiar wilgoci jest usuwany na końcowym etapie, aby umożliwić szybkie użycie odzieży. Cykl ten jest odpowiedni dla suchych ubrań.

Funkcja jest odpowiednia dla masy wkładu wynoszącej maks. 1,5 kg.

Co więcej, przycisk ten umożliwia specyficzną obróbkę po zakończeniu niektórych cykli prania (patrz tabela programów). Funkcja pary działa poprzez prostowanie zagnieceń na mokrych ubraniach i w rezultacie skraca czas potrzebny na prasowanie. Włókna są regenerowane i odświeżane dzięki usunięciu nieprzyjemnych zapachów. Każdy program zapewnia dedykowaną obróbkę parą w celu zapewnienia maksymalnej skuteczności prania w zależności od rodzaju tkaniny i jej koloru.

**Aby dodać funkcję parowania do cyklu prania, naciśnij ten przycisk wielokrotnie, aż zapali się odpowiednia lampka.**

## Przycisk OPCJI

Ten przycisk pozwala wybrać trzy różne opcje:

### - PRANIE WSTĘPNE

● Ta opcja umożliwia wstępne pranie i jest szczególnie przydatna w przypadku mocno zabrudzonych wsadów (może być używana tylko dla niektórych programów, które pokazano w tabeli programów).

**Jeśli system automatycznego dozowania detergentu jest wyłączony, przed przeprowadzeniem prania wstępnego należy wsypać detergent bezpośrednio do bębna. W takim przypadku zaleca się stosowanie tylko 20% ilości podanej na opakowaniu detergentu.**

### - AQUAPLUS

● Ta opcja (dostępna tylko dla niektórych programów) pozwala wyprać wsad w znacznie większej ilości wody, co gwarantuje perfekcyjne wypranie i wypłukanie odzieży oraz całkowite rozpuszczenie detergentu

● Ta funkcja jest przeznaczona dla osób o delikatnej i wrażliwej skórze.

- Ta funkcja może być przeznaczona do prania odzieży dziecięcej oraz bardzo zabrudzonej do której należy użyć większej ilości detergentu, lub do prania ręczników, których włókna mają tendencję do wchłaniania detergentu.

### - HIGIENICZNY

Aktywowany po ustawieniu temperatury na 60°C. Opcja ta pozwala na dokładne wypranie odzieży przez utrzymanie tej samej temperatury podczas całego cyklu prania.

**Jeśli wybrano opcję, która nie jest zgodna z wybranym programem, kontrolka opcji miga, a następnie gaśnie.**

### Przycisk STAN ZABRUDZENIA

- Po wybraniu programu zostaje automatycznie pokazany czas prania dla tego programu.
- Opcja ta pozwala na wybór 3 poziomów intensywności prania dzięki modyfikacji czasu jego trwania, zależnie od tego jak bardzo zabrudzone są tkaniny (może być stosowana tylko dla niektórych programów, tak jak to pokazano w tabeli programów).

### Przycisk CARE DOSE (SYSTEM AUTOMATYCZNEGO DOZOWANIA)

**WYBRANE MODELE** są wyposażone w opcję precyzyjnego, automatycznego dozowania detergentu i płynu do zmiękczenia tkanin, aż do 20 cykli prania\*, zapewniając idealnie wypraną odzież. W ten sposób zmniejsza się ilość zużytej wody i energii, ponieważ ilości środka piorącego i zmiękczającego są idealnie dostosowane co do miligrama, w zależności od rodzaju i masy odzieży oraz twardości wody.

\* Szacunkowe dane oparte na średnim obciążeniu i niskim poziomie twardości wody.

Szuflada jest podzielona na trzy części, jak pokazano na **rysunku**:

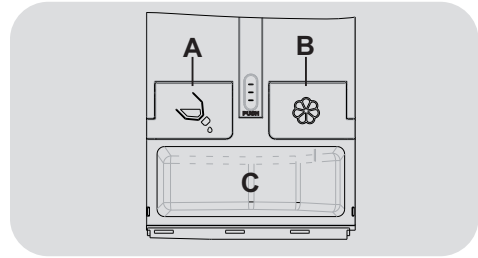

A = do detergentu w PŁYNIE

B = do płynu do zmiękczenia tkanin

C = do detergentu w proszku (**BRAK AUTOMATYCZNEGO DOZOWANIA**)

### ! UWAGA:

System automatycznego dozowania może być używany tylko z detergentem w PŁYNIE i płynem do zmiękczenia tkanin. **NIE DOPUSZCZA** się używania detergentów lub innych dodatków w proszku.

**System automatycznego dozowania detergentu i płynu do zmiękczenia tkanin jest ustawiony domyślnie przez producenta.**

- Naciśnięcie przycisku **CARE DOSE** umożliwia ustawienie funkcji automatycznego dozowania, w zależności od potrzeb.
- Jeśli chcesz zmienić ustawienia fabryczne, przytrzymaj przycisk **CARE DOSE**, aż dedykowane ikony zaczną migać. Następnie możesz wybrać żądane ustawienie:

- Naciśnięcie przycisku **CARE DOSE** spowoduje **wyłączenie TYLKO** automatycznego dozowania płynu do zmiękczenia tkanin.

- **Dwukrotne** naciśnięcie przycisku **CARE DOSE** spowoduje **TYLKO wyłączenie** automatycznego dozowania detergentu.

- **Trzykrotne** naciśnięcie przycisku **CARE DOSE** spowoduje **wyłączenie** dozowania zarówno detergentu, jak i płynu do płukania.
- Naciskając **czterokrotnie** przycisk **CARE DOSE**, powracamy do ustawień fabrycznych (włączone zarówno automatyczne dozowanie detergentu, jak i płynu do płukania tkanin).

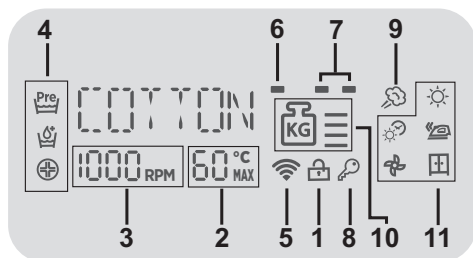

## **! UWAGA:**

Podczas każdorazowego napełniania szuflad płynem do zmiękczenia tkanin/ detergentem lub zmieniając rodzaj płynu do zmiękczenia tkanin/ konieczne jest czyszczenie i przepłukanie szuflady do automatycznego dozowania.

Szuflada musi być prawidłowo zamknięta podczas całego cyklu prania, w przeciwnym razie system dozowania i ostrzegania nie będzie działał prawidłowo.

## **BLOKADA RODZICIELSKA**

- Jednoczesne wciśnięcie przycisków **WYBORU PRĘDKOŚCI WIROWANIA** oraz **OPÓŹNIONEGO STARTU** przez około **3 sekundy** blokuje przyciski urządzenia. Pozwala to uniknąć dokonania przypadkowych lub niechcianych zmian.
- Blokada przycisków może zostać anulowana przez ponowne jednoczesne wciśnięcie tych dwóch przycisków lub wyłączenie urządzenia.

***W przypadku przerwy w zasilaniu podczas pracy urządzenia, specjalna pamięć przechowuje wybrany program, a po przywróceniu zasilania kontynuuje pracę od miejsca, w którym została ona przerwana.***

## **Opis WYŚWIETLACZA**

System kontrolny na wyświetlaczu w sposób ciągły informuje użytkownika o statusie urządzenia.

### **1) KONTROLKA BLOKADY DRZWICZEK**

- Kontrolka jest zapalona, gdy drzwiczki są całkowicie zamknięte.

**Drzwiczki należy zamknąć PRZED naciśnięciem przycisku START/PAUZA**

- Po naciśnięciu przycisku **START/PAUZA** przy zamkniętych drzwiczkach kontrolka będzie przez chwilę migała a następnie zaświeci się.

**Jeśli drzwiczki są nieprawidłowo zamknięte kontrolka miga przez ok. 7 sekund. Po upływie tego czasu komenda start zostanie automatycznie anulowana. W takim przypadku należy zamknąć prawidłowo drzwiczki i nacisnąć przycisk START/PAUZA.**

- Przed otwarciem drzwiczek odczekaj, aż lampka **BLOKADY DRZWICZEK** zgaśnie.

### **2) TEMPERATURA PRANIA**

Pokazuje temperaturę prania dla wybranego programu, którą (jeśli to możliwe) można zmienić za pomocą odpowiedniego przycisku.

### **3) PRĘDKOŚĆ WIROWANIA**

Pokazuje prędkość wirowania dla wybranego programu, którą można zmieniać za pomocą odpowiedniego przycisku lub całkowicie anulować wirowanie.

### **4) KONTROLKI OPCJI**

Lampki kontrolne pokazują opcje wybrane za pomocą odpowiednich przycisków.

## 5) Wi-Fi (tylko niektóre modele)

- W modelach z opcją Wi-Fi, ikona wskazuje stan połączenia. Może być:
  - **ŚWIECĄCA:** możliwe zdalne sterowanie
  - **WOLNO MIGAJĄCA:** zdalne sterowanie niemożliwe.
  - **SZYBKO MIGAJĄCA PRZEZ 3 SEKUNDY I WYŁĄCZAJĄCA SIĘ:** urządzenie nie może połączyć się z domową siecią Wi-Fi lub nie zostało zarejestrowane w aplikacji.
  - **WOLNO MIGAJĄCA 3 RAZY, POTEW WYŁĄCZONA PRZEZ 2 SEKUNDY:** zresetuj się Wi-Fi (podczas rejestracji w aplikacji).
  - **WŁĄCZONA PRZEZ 1 SEKUNDĘ, WYŁĄCZONA PRZEZ 3 SEKUNDY:** drzwiczki są otwarte. Zdalne sterowanie nie może być aktywowane.
- Aby uzyskać wszystkie informacje o funkcjach oraz instrukcje dotyczące łatwej konfiguracji Wi-Fi, zapoznaj się z: [go.candy-group.com/wizard-dualble](http://go.candy-group.com/wizard-dualble)

## 6) KONTROLKI POZIOMU ZABRUDZENIA

Kontrolka pokazuje wybór odpowiedniej opcji.

## 7) KONTROLKI AUTOMATYCZNEGO DOZOWANIA (CARE DOSE)

Pokazują one aktywację automatycznego dozowania detergentu i/lub płynu do płukania. W przypadku braku detergentu i / lub płynu zmiękczającego, odpowiednia kontrolka zacznie migać.

## 8) KONTROLKA BLOKADY PRZYCISKÓW

Lampki kontrole pokazują, że przyciski są zablokowane.

## 9) KONTROLKI FUNKCJI PARY

Kontrolka pokazuje wybór odpowiedniej opcji.

## 10) Kg MODE (funkcja aktywna podczas działania tylko niektórych programów)

- W programach, gdzie dostępna jest funkcja "Kg MODE", w pierwszych minutach cyklu urządzenie oblicza faktyczną wagę załadunku i wyświetla

poziom na wyświetlaczu w czasie rzeczywistym. Każdy poziom pokazany na wyświetlaczu to 25% maksymalnej ładowności. Po wybraniu programu sugerowany maksymalny załadunek jest wyświetlany na wyświetlaczu.

- Podczas każdej fazy prania funkcja "Kg MODE" umożliwi sprawdzenie informacji dotyczących wsadu w bębnie, i podczas pierwszych minut prania:
  - dostosowuje ilość wymaganej wody
  - oblicza czas trwania cyklu prania;
  - dostosowuje płukanie do wybranego rodzaju tkaniny;
  - dostosowuje rytm obrotów bębna do wybranego rodzaju tkaniny;
  - wykrywa obecność piany i w razie potrzeby zwiększa ilość wody podczas cyklu płukania;
  - dostosowuje prędkość wirowania do ułożenia wsadu, w celu uniknięcia braku równowagi.

## 11) KONTROLKI WYBÓR PROGRAMU SUSZENIA

Lampki kontrolne pokazują stopień wysuszenia, który można wybrać za pomocą odpowiedniego przycisku:

### Programy automatyczne

 **EXTRA SUCHE**  
(odpowiedni dla ręczników, szlafroków i większych sztuk garderoby).

 **SUCHE DO PRASOWANIA**  
(pozostawia ubrania gotowe do prasowania).

 **SUCHE DO SZAFY**  
(dla sztuk odzieży odkładanych/odwieszanych do szafy bez prasowania).













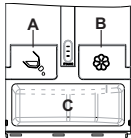

### Programy czasowe

 Służą do wyboru czasowych programów suszenia. (120/90/60/30 MINUT).

### Faza chłodzenia

 Kontrolka zapala się po rozpoczęciu fazy chłodzenia, w ostatnich 10/20 minutach każdego programu suszenia.

## Tabela programów

 <b>PROGRAM</b>		 <b>(MAKS.)</b> (patrz panel sterowania)			 °C <b>(MAKS.)</b>	1) 	
		9+6kg	10+6kg	13+8kg			
<b>Total care</b>	<b>TOTAL CARE</b>	4,5	5	6,5	30°	●	●
 ■ 2)	<b>BAWEŁNA**</b> 3) 4)	9	10	13	60°	●	●
 ■ 2)	<b>BAWEŁNA INTENSYWNY</b> 3) 4)	9	10	13	90°	●	●
	<b>WEŁNA</b> 4)	2	2	2,5	40°	●	●
 ■ 2)	<b>SYNTECYCZNE I KOLOROWE</b> 3) 4)	4,5	5	6,5	60°	●	●
 59' All in One 44'-30'-14'	<b>ALL IN ONE</b> 4) 59'	9	10	13	40°	●	●
	44'	3,5	3,5	4	40°	●	●
	<b>SZYBKI</b> 4) 30'	2,5	2,5	3	30°	●	●
	14'	1,5	1,5	2	30°	●	●
	<b>WYPOMPOWANIE WODY I ODWIROWANIE</b>	-	-	-	-		
	<b>DELIKATNE</b> 3)	2,5	2,5	3	40°	●	●
	<b>PARA</b>	1,5	1,5	1,5	-		
	<b>WYSOKA TEMP.</b>	6	6	8	-		
	<b>NISKA TEMP.</b>	4,5	5	6,5	-		
	<b>SUSZENIE WEŁNY</b>	1	1	1	-		
	<b>ZDALNE STEROWANIE</b> Pozycja, którą musisz wybrać, gdy chcesz włączyć zdalne sterowanie za pośrednictwem aplikacji (przez Wi-Fi).						



## Przeczytaj poniższe uwagi:

\* Maksymalna ładowność dla suchej odzieży, zgodnie z modelem urządzenia (patrz panel sterowania).

■ Programy z dostępną opcją PRANIA WSTĘPNEGO.

1) Po wybraniu programu na wyświetlaczu pojawia się zalecana temperatura prania, którą można zmniejszyć za pomocą odpowiedniego przycisku (jeśli jest to dozwolone dla programu). Nie jest możliwe zwiększenie temperatury powyżej podanej wartości maksymalnej.

2) Dla pokazanych programów można ustawić czas trwania i intensywność prania za pomocą przycisku STOPIEŃ ZABRUDZENIA.

3) Funkcja pary jest dostępna.

4) Programy suszenia automatycznego.

## INFORMACJA DLA LABORATORIÓW BADAWCZYCH (zgodnie z normami EN 50229)

### Pranie

Zastosować program \*\* wybierając maksymalny stopień zabrudzenia, maksymalne obroty wirowania i temperaturę 60°C. Program ten zalecany jest również do testów w niższych temperaturach.

### Suszenie

**Najpierw suszenie** załadunku **A kg** (załadunek składa się z: poduszki i ręczników) uzyskujemy wybierając program suszenia WYSOKA TEMP. - SUCHE DO SZAFY.

**Drugie suszenie** załadunku **B kg** (załadunek składa się z pościeli i ręczników) uzyskujemy wybierając program suszenia WYSOKA TEMP. - SUCHE DO SZAFY.

Załadunek (pranie) (kg)	A (kg)	B (kg)
	Pierwsze suszenie	Drugie suszenie
9	6	3
10	6	4
13	8	5

## Wybór programu

Do prania różnych rodzajów tkanin o różnych poziomach zabrudzenia pralka posiada specjalne programy spełniające wszystkie wymagania związane z praniem (patrz tabela programów).

### TOTAL CARE

Ten nowy program umożliwia łączne pranie ubrań różnokolorowych i wykonanych z różnych tkanin, zachowanie oryginalnego wyglądu i faktury odzieży. Nowa technologia **ACTIVE CARE**, dzięki doskonałemu połączeniu wody i detergentu, gwarantuje maksymalną ochronę ubrań podczas prania w temperaturze 30° C i doskonałą wydajność prania.

### BAWEŁNA

Program ten jest odpowiedni do prania normalnie zabrudzonych tkanin bawełnianych i jest to najbardziej wydajny program pod względem łącznego zużycia energii i wody do prania tkanin bawełnianych.

### BAWELNA INTENSYWNY

Zaprojektowany dla doskonałego prania. Końcowe wirowanie przy maksymalnej prędkości skutkuje bardziej wydajnym usuwaniem wody.

### WEŁNA

Program ten przeprowadza cykl prania dedykowany odzieży z wełny posiadającej informację na metce, że nadaje się do prania w pralce, oraz do tkanin przeznaczonych do prania ręcznego.

### SYNTETYCZNE I KOLOROWE

Program ten pozwala na pranie różnych tkanin i kolorów razem. Ruch obrotowy bębna i wykorzystanie wody zostały zoptymalizowane zarówno podczas fazy prania jak i płukania. Dokładne wirowanie zapewnia zmniejszenie ilości zagnieceń na tkaninach. Dzięki technologii **ACTIVE CARE** możliwa jest pełna optymalizacja cyklu prania.



## UWAGA:

**Świeżo farbowana odzież powinna być prana oddzielnie i to co najmniej 5- lub 6-krotnie.**

**Niektóre duże ciemne przedmioty takie jak jeansy lub ręczniki powinny być prane oddzielnie. Nigdy nie mieszaj farbujących tkanin.**

## ALL IN ONE 59' / SZYBKI 44'-30'-14'

Aby wybrać jeden z czterech programów prania szybkiego należy kilkakrotnie nacisnąć przycisk.

### - ALL IN ONE 59'

Program ten pozwala na upranie mieszanych tkanin - bawełnianych, syntetycznych i mieszanych - w zaledwie 59 minut, przy wykorzystaniu pełnego obciążenia pralki, w temperaturze 40°C (lub niższej). Program ten nadaje się szczególnie do lekko zabrudzonych tkanin.

### - SZYBKI 44'-30'-14'

Program zalecany dla małej ilości niezbyt brudnych rzeczy. Zaleca się zmniejszenie dawki środka piorącego.

### WYPOMPOWANIE WODY I WIROWANIE

Program wypompowuje wodę i wiruje pranie przy maksymalnej prędkości. Możliwe jest wyłączenie wirowania i zmniejszenie prędkości wirowania przyciskiem WYBÓR WIROWANIA.

### DELIKATNE

Program posiada skrócone fazy obrotów bębna i jest szczególnie przeznaczony do prania tkanin delikatnych. Cykl prania i płukania odbywają się przy użyciu dużych ilości wody, zapewniając najlepsze działanie.

### PARA

Program ten pozwala wybrać jedną z trzech intensywności zabiegów parowych, które nadają się do zastosowania ubrań suchych lub mokrych w zależności od typu tkaniny:

### - BAWEŁNA

Program ten jest zalecany dla tkanin bawełnianych. W przypadku mokrych ubrań (tj. po praniu) zaleca się po odwirowaniu rozprostowanie zagnieceń. W przypadku suchych ubrań program pomaga osiągnąć idealny poziom nawilżenia, ułatwiający prasowanie. Średni czas.

### - SYNTETYCZNE

Program ten jest odpowiedni dla ubrań z tkanin syntetycznych i mieszanych. W przypadku mokrych ubrań (tj. po praniu) zaleca się po odwirowaniu rozprostowanie zagnieceń. W przypadku suchych ubrań program pomaga osiągnąć idealny poziom nawilżenia, ułatwiający prasowanie. Średni czas.

## - ODŚWIEŻANIE

Dzięki działaniu pary, program pozwala odświeżyć i rozprostować zagniecenia na noszonych ubraniach. Program składa się z fazy początkowej (tj. działania pary) oraz fazy końcowej, podczas której usuwany jest nadmiar wilgoci, pozwalają na natychmiastowe włożenie ubrań. Cykl ten jest odpowiedni dla ubrań suchych.

Wsad podczas wykorzystania tej funkcji nie może przekraczać 1,5 kg.

## SUSZENIE

### UWAGA:

**Przed rozpoczęciem suszenia z bębna urządzenia należy wyjąć dozowniki na skoncentrowane proszki i płyny do prania.**

W trakcie suszenia bęben urządzenia okresowo zmienia kierunek obrotów, aby nie dopuścić do splątania się suszonych wyrobów i zapewnić ich równomierne wysuszenie. Końcowa faza cyklu suszenia (ostatnie 10-20 minut) odbywa się bez udziału wysokiej temperatury, aby zminimalizować zagniecenia.

### WYSOKA TEMP.

Program suszenia w wysokiej temperaturze zalecany do suszenia tkanin bawełnianych i lnianych (należy sprawdzić zalecenia producenta na metce wyrobu).

### NISKA TEMP.

Program suszenia w niskiej temperaturze zalecany do suszenia tkanin z włókien syntetycznych i mieszanych (należy sprawdzić zalecenia producenta na metce wyrobu).

## SUSZENIE WEŁNY

Program suszenia w niskiej temperaturze, idealny dla suchych ubrań z włóczki, zapewniający maksymalną pielęgnację i miękkość, i zmniejszający przy tym wycieranie się tkanin i ich filcowanie.

Przed suszeniem zaleca się przewinięcie ubrań na lewą stronę.

Czas suszenia zależy od wagi wsadu i prędkości, z jaką ubrania zostały odwirowane przez pralkę.

Cykl jest odpowiedni dla małych wsadów o maksymalnej wadze 1 kg (3 swetry).



APPAREL CARE

**Cykl suszenia wyrobów wełnianych w tym urządzeniu został zatwierdzony przez firmę Woolmark w odniesieniu do produktów wełnianych nadających się do prania w pralce, z zastrzeżeniem, że produkty te są prane i suszone zgodnie z informacjami podanymi na metce dołączonej do ubrania i instrukcjami dołączonymi do urządzenia przez producenta.**

**Symbol Woolmark stanowi w wielu krajach znak certyfikacji. M1715**

## ZDALNE STEROWANIE

Pozycja, którą musisz wybrać, gdy chcesz włączyć / wyłączyć zdalne sterowanie za pośrednictwem aplikacji (Wi-Fi).

W takim przypadku początek cyklu nastąpi po wykonaniu poleceń w aplikacji.

Więcej szczegółów w rozdziale **ZDALNE STEROWANIE (Wi-Fi)**.

## 10. SUSZENIE

- Wskazówki podane w instrukcji urządzenia mają charakter ogólny. Osiągnięcie optymalnego efektu suszenia wymaga praktyki w obsłudze urządzenia.
- Zaleca się, aby we wstępnej fazie eksploatacji urządzenia wybierać czasy suszenia krótsze niż podano w instrukcji, tak aby samodzielnie dobrać optymalny stopień wysuszenia.
- Nie należy suszyć materiałów łatwo strzępiących się (np. dywaników) ani materiałów z długim włosiem, aby nie dopuścić do zatkania przewodu wentylacyjnego.
- Zalecane sposoby sortowania prania:

### - Sortowanie według zaleceń podanych na metkach

- Nadaje się do suszenia w suszarce bębnowej.
- Suszyć w suszarce bębnowej w wysokiej temperaturze.
- Suszyć w suszarce bębnowej w niskiej temperaturze.
- NIE SUSZYĆ** w suszarce bębnowej.

**Jeśli wyrób nie posiada metki należy założyć, że nie nadaje się do suszenia w suszarce bębnowej.**

- **Sortowanie według wielkości wyrobu i grubości tkaniny**  
Jeśli wielkość wsadu przekracza pojemność urządzenia należy podzielić odzież według grubości tkanin (np. oddzielić ręczniki od bielizny).
- **Sortowanie według rodzaju tkaniny**  
Len/bawełna: ręczniki, bluzy bawełniane, pościel i obrusy.

Syntetyki: bluzki, koszule, kombinezony itp. wykonane z poliestru lub poliamidu, jak również mieszanki bawełny z włóknem syntetycznym.

- Przed rozpoczęciem suszenia pranie należy odwirować.

### Prawidłowy sposób suszenia

- Otworzyć drzwiczki.
- Załaduj pranie, nie przekraczając maksymalnego załadunku wskazanego w tabeli programów. W przypadku dużych wyrobów (np. prześcieradeł) lub wyrobów pochłaniających duże ilości wody (np. ręczniki, dżinsy itp.) należy zmniejszyć wielkość wsadu.
- Zamknąć drzwiczki.
- Wybierz najbardziej odpowiedni program suszenia dla Twojego prania (**WYSOKA TEMP., NISKA TEMP., SUSZENIE WEŁNY**).
- Wybierz potrzebny stopień wysuszenia:

#### EXTRA SUCHE

(odpowiedni dla ręczników, szlafroków i większych sztuk garderoby).

#### SUCHE DO PRASOWANIA

(pozostawia ubrania gotowe do prasowania).

#### SUCHE DO SZAFY

(dla sztuk odzieży odkładanych/odwieszanych do szafy bez prasowania).

#### CZASY SUSZENIA PROGRAMÓW

- 120 MINUT
- 90 MINUT
- 60 MINUT
- 30 MINUT

**Wybranie programu suszenia wełny uniemożliwia wybranie stopnia wysuszenia innego niż domyślny.**

- Suszenia urządzenie obliczy czas potrzebny do zakończenia suszenia i uzyskania żadanego stopnia wilgotności tkanin na podstawie wielkości wsadu i parametrów programu suszenia.
- Sprawdzić czy zawór doprowadzający wodę jest otwarty i czy wąż odpływowy jest prawidłowo założony.

**Podczas suszenia prędkość obrotów bębna zwiększa się, aby równomiernie rozprowadzić wsad i zapewnić optymalne efekty suszenia.**

*Abym zapewnić prawidłowe działanie pralko-suszarki nie należy bez konieczności przerywać cyklu suszenia.*

PL

### **UWAGA:**

Nie suszyć artykułów ze specjalnym wypełnieniem (np. pikowanych kołder, kurtek, itp.) i bardzo delikatnych tkanin. Jeśli odzież ocieka wodą/jest sucha, włóż mniejszy wsad, w celu zapobieżenia zagnieceń.

- Wciśnij przycisk **START/PAUZA** (panel sterowania pokaże czas, który pozostał do końca suszenia).

### AUTOMATYCZNY CYKL PRANIA/ SUSZENIA

Nie przekraczaj dopuszczalnego załadunku suszenia wskazanego w tabeli programów, w przeciwnym wypadku pranie nie będzie wystarczająco suche.

Urządzenie podaje czas pozostały do końca programu suszenia dla standardowego wsadu. Podczas suszenia urządzenie koryguje ten czas w oparciu o rzeczywistą wielkość rodzaj wsadu.

Jeśli chcesz, aby cykl suszenia rozpoczął się po praniu automatycznie, po prostu wybierz żądany cykl prania, ustaw żądany stopień wysuszenia za pomocą przycisku **"WYBÓR SUSZENIA"** i uruchom cykl. Po zakończeniu programu prania ustawiony cykl suszenia rozpocznie się automatycznie (patrz rozdział **"WYBÓR SUSZENIA"**).

# 11. ROZWIĄZYWANIE PROBLEMÓW I GWARANCJA

Rozwiązanie niektórych najczęściej pojawiających się problemów związanych z nieprawidłowym działaniem pralki mogą ułatwić zamieszczone poniżej praktyczne wskazówki:

## RAPORT BŁĘDÓW

- **Modele z wyświetlaczem:** wyświetlony zostaje kod błędu, zawsze poprzedzony literą E (np. Błąd 2 = E2)
- **Modele bez wyświetlacza:** błąd sygnalizowany jest migotaniem wszystkich lampek kontrolnych LED - tyle razy, ile wynosi kod błędu - z 5-sekundowymi przerwami (np.: Błąd 2 = dwa migotania -> pauza 5 sekund -> dwa migotania -> itd.)

<b>Wyświetlany błąd</b>	<b>Możliwe przyczyny i proponowane rozwiązania</b>
<b>E2</b> (na pralkach z wyświetlaczem) <b>2 mignięcia lampek LED</b> (brak wyświetlacza)	<b>Pralka nie pobiera wody</b> Upewnij się, czy zawór doprowadzający wodę został odkręcony. Upewnij się, czy przewód doprowadzający wodę nie jest zagięty, skręcony lub przygnieciony. Odpływ wody został umieszczony na nieprawidłowej wysokości (sprawdź instrukcje w sekcji dotyczącej instalacji) Zamknij dopływ wody, odkręć wąż doprowadzający wodę z tyłu pralki i upewnij się, czy filtr przeciwpiaskowy jest czysty i drożny.
<b>E3</b> (na pralkach z wyświetlaczem) <b>3 mignięcia lampek LED</b> (brak wyświetlacza)	<b>Pralka nie odprowadza wody</b> Sprawdź, czy filtr nie jest zatkany. Upewnij się, czy przewód doprowadzający wodę nie jest zagięty, poskręcany lub przygnieciony. Sprawdź, czy rura odprowadzająca wodę nie jest zatkana i pozwala wodzie swobodnie odpływać. Spróbuj odprowadzić wodę do zlewu.
<b>E4</b> (na pralkach z wyświetlaczem) <b>4 mignięcia lampek LED</b> (brak wyświetlacza)	<b>Jest zbyt dużo piany i/lub wody.</b> Sprawdź, czy nie użyto zbyt dużej ilości detergentu lub produktu nieprzeznaczonego do pralek.
<b>E7</b> (na pralkach z wyświetlaczem) <b>7 mignięcia lampek LED</b> (brak wyświetlacza)	<b>Problem z drzwiczkami.</b> Upewnij się, że drzwiczki zostały prawidłowo domknięte. Sprawdź, czy wewnątrz pralki nie ma ubrań, które utrudniają domknięcie drzwiczek. Jeśli drzwiczki zablokowały się, wyłącz pralkę i odłącz ją od gniazdka zasilania; odczekaj 2-3 minuty i ponownie spróbuj otworzyć drzwiczki.
<b>Wszystkie inne kody</b>	Wyłącz pralkę i odłącz ją od gniazdka zasilania, odczekaj 1 minutę. Włącz pralkę i uruchom program. Jeśli błąd znowu się pojawi, skontaktuj się bezpośrednio z Autoryzowanym Centrum Obsługi Klienta.

## INNE NIETYPOWE PRZYPADKI

<b>Wyświetlany błąd</b>	<b>Możliwe przyczyny i proponowane rozwiązania</b>
<b><i>Pralka nie działa / nie uruchamia się</i></b>	<p>Sprawdź, czy urządzenie jest podłączone do działającego gniazdka zasilania.</p> <p>Upewnij się, czy działa zasilanie.</p> <p>Upewnij się, czy gniazdo elektryczne działa podłączając inne urządzenie, na przykład lampę.</p> <p>Drzwi mogą być nieprawidłowo zamknięte: otwórz je i zamknij ponownie.</p> <p>Sprawdź, czy został poprawnie wybrany żądany program i naciśnij przycisk start.</p> <p>Upewnij się, czy pralka nie jest w trybie paazy.</p>
<b><i>Woda wyciekła na podłogę w pobliżu pralki</i></b>	<p>Prawdopodobnie nieszczelna jest uszczelka między kranem a rurą dopływu wody; w takim przypadku, należy ją wymienić i ponownie dokręcić rurę do kranu.</p> <p>Upewnij się, czy filtr jest prawidłowo zamknięty.</p>
<b><i>Nie działa odwirowane</i></b>	<p>Z powodu nieoptymalnego rozmieszczenia ubrań pralka może:</p> <ul style="list-style-type: none"> <li>• próbować wyrównać obciążenia, wydłużając czas wirowania.</li> <li>• zmniejszyć prędkość wirowania, aby zmniejszyć vibracje i hałas.</li> <li>• anulować wirowanie, aby chronić maszynę.</li> </ul> <p>Upewnij się, że ładunek jest równomiernie rozłożony. Jeśli chcesz uniknąć zagniecień, ponownie załaduj ubrania i uruchom program.</p> <p>Prawdopodobnie woda nie została całkowicie odprowadzona, więc odczekaj kilka minut. Jeśli problem będzie się powtarzał, sprawdź informacje dotyczące Błędu 3.</p> <p>Niektóre modele posiadają funkcję "Bez wirowania": Upewnij się, czy nie jest przypadkiem włączona.</p> <p>Upewnij się, czy nie włączono opcji zmieniającej parametry wirowania.</p> <p>Użycie zbyt dużej ilości detergentu może utrudnić uruchomienie wirowania.</p>
<b><i>Silne vibracje / odgłosy dochodzące z pralki podczas odwirowywania</i></b>	<p>Pralka jest prawdopodobnie źle wyważona: w razie potrzeby wyregulować nóżki, jak opisano to w odpowiednim punkcie Instrukcji.</p> <p>Upewnij się, czy śruby transportowe, gumowe korki i przekładki dystansowe zostały usunięte.</p> <p>Upewnij się, czy wewnątrz bębna nie ma ciał obcych (monet, zawiasów, przycisków, itp...).</p>

PL

**Standardowa gwarancja producenta obejmuje stwierdzone wady mechaniczne lub elektryczne produktu wynikłe z działania lub zaniechania działania ze strony producenta. Jeśli okaże się, że usterka została spowodowana przez czynniki zewnętrzne, tj. podczas transportu, niewłaściwego stosowania lub na skutek nieprzestrzegania instrukcji obsługi, za naprawę może zostać naliczona opłata.**

Stosowanie środków piorących bez fosforanów może spowodować następujące rezultaty:

- **woda z płukania może być bardziej mętna:** jest to wynik obecności zawiesiny zeolitów, która nie powoduje negatywnych efektów dla skuteczności płukania.
- **obecność białego proszku (zeolitów) na praniu po jego zakończeniu:** jest to normalne zjawisko, proszek nie przyczepia się do materiału, ani nie zmienia jego koloru.
- **obecność piany w wodzie z ostatniego płukania:** nie musi to oznaczać nieskutecznego płukania.
- **tworzenie się znacznej ilości piany:** często spowodowane obecnością anionowych środków powierzchniowo czynnych w składzie środków piorących, które są trudne do usunięcia z pranych materiałów. W takim wypadku nie jest konieczne wykonywanie dodatkowych cykli płukania dla usunięcia tego zjawiska: nie spowoduje to żadnej zmiany.

Jeśli problem nie został rozwiązany lub jeśli podejrzewasz usterkę, należy natychmiast skontaktować się z Autoryzowanym Centrum Obsługi Klienta.

Zaleca się stosowanie wyłącznie oryginalnych części zamiennych, które są dostępne w naszych Autoryzowanych Centrach Obsługi Klienta.

### Gwarancja

Produkt jest objęty gwarancją zgodnie z postanowieniami i warunkami określonymi w gwarancji pisemnej dołączonej do produktu. Gwarancja musi być należyście wypełniona i przechowywana tak, aby w razie potrzeby mogła być okazana w Autoryzowanym Centrum Obsługi Klienta.

Poprzez umieszczenie oznaczenia  na tym produkcie poświadczamy na własną odpowiedzialność przestrzeganie wszystkich wymogów europejskich dotyczących bezpieczeństwa, ochrony zdrowia i środowiska określonych w przepisach dla tego produktu.

Producent nie jest odpowiedzialny za ewentualne błędy wynikające z druku niniejszej Instrukcji załączonej do urządzenia. Dodatkowo Producent pozostawia sobie prawo do wprowadzania zmian, jakie okażą się konieczne we własnych produktach, bez naruszania zasadniczej ich charakterystyki.



## PARAMETRY ŁĄCZNOŚCI BEZPRZEWODOWEJ

Parametry	Specyfikacja (Wi-Fi)	Specyfikacja (Bluetooth)
<b>Standard</b>	802.11 b/g/n	Bluetooth v4.2
<b>Zakres częstotliwości</b>	2,412 GHz. - 2,484 GHz.	2,412 GHz. - 2,484 GHz.
<b>Maksymalna szybkość transmisji</b>	802.11b, DSSS 1 Mbps = +19.5 dBm	<b>Basic data Rate:</b> RF Transmit Power (Typ): +4 dBm  <b>Enhanced data Rate:</b> RF Transmit Power (Typ): +2 dBm  <b>BLE</b> RF Transmit Power (Typ): +7.5 dBm
	802.11b, CCK 11 Mbps = +18.5 dBm	
	802.11g, OFDM 54 Mbps = +18.5 dBm	
	802.11n, MCS7 = +14 dBm	
<b>Minimalna czułość</b>	802.11b = 1024 bytes, -80 dBm	<b>Basic data Rate:</b> Sensivity @ 0.1% BER: -98 dBm  <b>Enhanced data Rate:</b> Sensivity @ 0.01% BER: -98 dBm  <b>BLE</b> Sensivity @ 0.1% BER: -98 dBm
	802.11g = 1024 bytes, -70 dBm	
	802.11n = 1024 bytes, -65 dBm	
	802.11n HT40 = 1024 bytes, -65 dBm	

PL

Niniejszym Candy Hoover Group Srl, deklaruje, że to urządzenie oznaczone symbolem  jest zgodne z zasadniczymi wymaganiami dyrektywy 2014/53/UE. Aby otrzymać kopię deklaracji zgodności, należy skontaktować się z producentem: [www.candy-group.com](http://www.candy-group.com)

Ďakujeme za výber práčky značky **Candy**. Sme si istí, že vám pomôže vyprat oblečenie, každý jemný kúsok každý deň.

Pozorne si prečítajte tento návod pre správne a bezpečné užívanie spotrebiča a pre užitočné tipy ohľadom údržby.



Spotrebič používajte len po dôkladnom preštudovaní týchto pokynov. Majte tento návod vždy po ruke a v dobrom stave pre prípadného ďalšieho majiteľa.

Skontrolujte, či je so spotrebičom dodaný tento návod, záručný list, adresy servisných stredísk a štítok s energetickou účinnosťou. Skontrolujte, či je zástrčka, diel na odtokovú hadicu a zásobník pracích prostriedkov alebo zásobník na bielidlo (iba pri niektorých modeloch) súčasťou dodávky. Odložte si všetky tieto diely na bezpečnom mieste.

Každý výrobok je označený jedinečným 16-miestnym kódom, tiež nazývaným „sériové číslo“, vytlačeným na štítku na spotrebiči (oblasť otvoru) alebo v dokumentácii vo vnútri výrobku. Tento kód je špecifickou ID kartou produktu, ktorú potrebujete k registrácii a na kontakt s **Candy** servisným strediskom.

## Životné prostredie



Tento spotrebič je označený podľa Európskej smernice 2012/19/EU O odpade z elektrických a elektronických zariadení (OEEZ).

OEEZ obsahujúce znečisťujúce látky (ktoré môžu spôsobovať negatívne dopady na životné prostredie) a základné komponenty (ktoré je možné opäť využiť). Je potrebné podrobiť OEEZ špecifickému zaobchádzaniu, pre odstránenie a likvidáciu všetkých znečisťujúcich látok a obnovu a recykláciu všetkých materiálov. Jednotlivci môžu zohrať dôležitú úlohu pri zaistení, aby OEEZ nezostalo problémom pre životné prostredie; je dôležité dodržiavať určité základné pravidlá:

- OEEZ sa nesmie likvidovať spoločne s bežným komunálnym odpadom.
- OEEZ musí byť odovzdané na príslušných zberných miestach spravovaných obcou alebo mestom alebo príslušnými podnikmi. V mnohých krajinách sa uskutočňuje pri veľkých OEEZ zber z domu.

V mnohých krajinách, keď si zakúpite nový spotrebič, starý je možné odovzdať predajcovi, ktorý ho bezplatne vyzdvihne na základe výmeny jedného za druhý, ak ide o zariadenie ekvivalentného typu a má rovnaké funkcie ako dodávané zariadenie.

## Obsah

1. ZÁKLADNÉ BEZPEČNOSTNÉ PRAVIDLÁ
2. INŠTALÁCIA
3. ZÁSObNÍK PRACÍCh PROSTRIEDKOV
4. PRAKTICKÉ RADY
5. ÚDRŽBA A ČISTENIE
6. NÚDZOVÉ OTVORENIE DVIEROK PRÁČKY
7. DIALKOVÉ OVLÁDANIE (Wi-Fi)
8. PRÍRUČKA RÝCHLEHO ŠTARTU
9. OVLÁDACIE PRVKY A PROGRAMY
10. CYKLUS SUŠENIA
11. ODSTRÁNENIE MOŽNÝCh PROBLÉMOV A ZÁRUKA

# 1. ZÁKLADNÉ BEZPEČNOSTNÉ PRAVIDLÁ

- Tento spotrebič je určený na používanie v domácnosti a podobných miestach:
  - Zamestnanecké kuchyne v predajniach, kanceláriách alebo inom pracovnom prostredí;
  - Na farmách;
  - Klientmi hotelov, motelov a iných ubytovacích zariadení;
  - Na mieste pre výdaj raňajok.Iné použitie tohto spotrebiča mimo domáceho prostredia alebo pre typické domáce činnosti, ako je komerčné využitie odborníkmi alebo skúsenými užívateľmi, je vylúčené z vyššie uvedených aplikácií. Ak nepoužívate spotrebič v súlade s vyššie uvedenými podmienkami, môže sa skrátiť jeho životnosť a môžete stratiť právo na záručnú opravu. Akékoľvek poškodenie spotrebiča vyplývajúce z použitia iného ako domáceho (aj keď sa nachádza v domácnosti) nebude akceptované výrobcom pri uplatnení záruky.
- Tento spotrebič môžu používať deti od 8 rokov a osoby so zníženými fyzickými, sensorickými alebo mentálnymi schopnosťami, alebo bez dostatočných skúseností

a znalostí, pokiaľ sú pod dohľadom alebo boli poučené o bezpečnom používaní spotrebiča a porozumeli možnému riziku.

Nedovoľte deťom hrať sa so spotrebičom. Čistenie a údržbu nesmú vykonávať deti bez dozoru.

- Nedovoľte deťom hrať sa so spotrebičom.
- Deti do 3 rokov držte mimo dosah, pokiaľ nie sú neustále pod dohľadom.
- Pokiaľ je napájací kábel poškodený, musí byť vymenený špeciálnym káblom, alebo zostavou, ktorá je k dispozícii u výrobcu alebo u jeho servisného zástupcu.
- Na pripojenie vody používajte len hadice dodané so spotrebičom (nepoužívajte staré hadice).
- Tlak vody musí byť v rozsahu od 0,05 MPa až 0,8 MPa.
- Zabezpečte, aby koberec neblokoval dno práčky a vetracie otvory.
- Konečný cyklus práčky bude bez ohrevu (cyklus chladenia) pre zaistenie, že bielizeň zostala pri teplote, ktorá nepoškodí bielizeň.



## UPOZORNENIE:

**Nikdy nezastavujte spotrebič pred ukončením cyklu sušenia, ak rýchlo nevyberiete bielizeň a nerozprestrete ju pre rozptýlenie tepla.**

- Po inštalácii musíte práčku umiestniť tak, aby zostala zástrčka ľahko prístupná.
- Spotrebič sa nesmie inštalovať za uzamykateľné dvere, posuvné dvere alebo za dvere so závesmi na opačnej strane k spotrebiču tak, že je úplné otváranie dveriek spotrebiča blokované.
- Maximálna kapacita suchej bielizne závisí od modelu (viď ovládací panel).
- Spotrebič sa môže používať, ak boli na čistenie použité priemyslové chemikálie.
- V spotrebiči nesušte nevypratú bielizeň.
- Bielizeň znečistená látkami ako je olej, acetón, alkohol, benzín, kerozén, odstraňovač škvŕn, terpentín, vosk a odstraňovač vosku musíte vyprať v horúcej vode s dodatočným množstvom pracieho prostriedku pred sušením v sušičke.
- Bielizeň z penovej gumy (latexová pena), kúpacia čapica, vodeodolné textilie, pogumované diely a bielizeň alebo vankúše plnené penou sa nesmú sušiť v tomto spotrebiči.
- Aviváže alebo podobné prostriedky musíte používať podľa pokynov výrobcu týchto prostriedkov.
- Olejom znečistená bielizeň sa môže vznietiť, hlavne pri vystavení teplu, napríklad v sušičke. Bielizeň sa zahreje, spôsobí oxidačnú reakciu oleja, oxidácia tvorí teplo. Ak teplo nemôže unikať, bielizeň sa zahreje dostatočne na vznik ohňa. Hromadenie alebo skladovanie olejom napustených látok môže zabrániť úniku tepla a zvýšiť riziko požiaru.
- Ak látky nevyhnutne obsahujú olej, alebo boli kontaminované vlasmi ošetrojúcimi výrobkami a vložené do spotrebiča, je nutné ich najskôr vyprať v horúcej vode s pridaným množstvom pracieho prostriedku. Toto zníži, ale neodstráni nebezpečenstvo.
- Z vreciek vyberte všetky predmety ako sú zapaľovače a zápalky.

- Pre nahliadnutie popisu výrobku navštívte stránku výrobcu.

### **Pripojenie k elektrickej sieti a bezpečnostné pokyny**

- Technické parametre (napájacie napätie a príkon) sú uvedené na výrobnom štítku.
- Uistite sa, že je elektrický systém uzemnený, vyhovuje všetkým platným predpisom a že (prípojka) zásuvka je zhodná so zástrčkou spotrebiča. V opačnom prípade požiadajte o pomoc profesionálneho technika.
- Dôrazne neodporúčame použitie prevodníkov, viacnásobných zásuviek alebo predlžovacích káblov.
- Pred čistením alebo údržbou práčky odpojte zástrčku od sieťovej zásuvky a zastavte ventil prívodu vody.
- Pri odpájaní spotrebiča neťahajte za prívodný kábel.
- Pred otvorením dverí sa uistite, či nie je v bubne voda.



### **UPOZORNENIE:**

Počas prania môže voda dosahovať veľmi vysokú teplotu.

- Nevystavujte práčku dažďu, priamemu slnečnému žiareniu ani iným poveternostným vplyvom.

- Pri premiestňovaní nezdvíhajte práčku za ovládacie prvky ani zásobník pracích prostriedkov; počas prepravy nikdy nepokladajte práčku otvorom na vozík. Pri zdvíhaní odporúčame asistenciu druhej osoby.

- V prípade poruchy práčku vypnite, zavrite ventil prívodu vody a nemanipulujte so spotrebičom. Ihneď kontaktujte najbližšie servisné stredisko a používajte len originálne náhradné diely. Nedodržaním týchto pokynov môžete negatívne ovplyvniť bezpečnosť spotrebiča.

## 2. INŠTALÁCIA

- Vyskrutkujte **2** alebo **4** skrutky (**A**) na zadnej strane spotrebiča a vyberte **2** alebo **4** poistky (**B**) podľa **obrázku 1**.
- Prekryte **2** alebo **4** otvory použitím dodaných krytiiek.
- Ak je práčka určená na **vstavanie**, po prerezaní spojovacích pásov vyskrutkujte **3** alebo **4** skrutky (**A**) a dajte dolu **3** alebo **4** podložky (**B**).
- V prípade niektorých modelov, **1** alebo **viac** podložiek spadne do spotrebiča: nakloňte práčku dopredu a vyberte ich. Prekryte otvor pomocou krytiiek dodaných so spotrebičom.



### UPOZORNENIE:

Držte obalové materiály mimo dosah detí.

- Umiestnite „polionda“ panel na dno podľa **obrázku 2** (podľa modelu zvolte verziu **A**, **B** alebo **C**).

Pri niektorých modeloch nie je tento krok potrebný, pretože „polionda“ panel je už inštalovaný na dne spotrebiča.

①

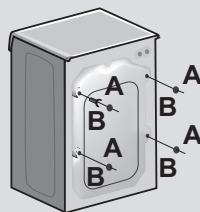

②

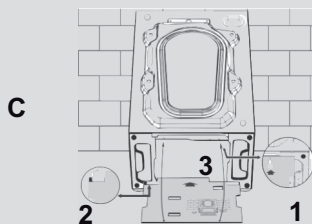
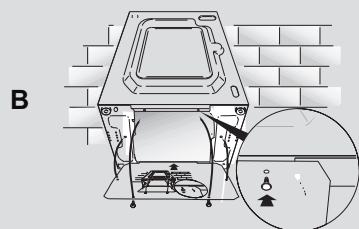
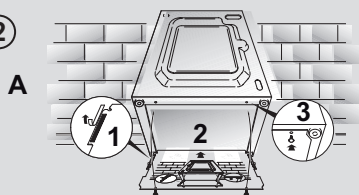

## Pripojenie vody

● Pripojte hadicu na vodu ku kohútiku (obr.3) a použite iba hadicu dodanú s výrobkom (nepoužívajte staré súpravy hadíc).

● **NIEKTORÉ MODELY** môžu obsahovať jednu alebo viac z nasledujúcich funkcií:

● **HOT&COLD** (obr. 4): nastavenie pripojenia vody na horúcu a studenú vodu pre vyššiu úsporu energie.

Pripojte šedú hadicu k ventilu studenej vody ❄️ a červenú k ventilu horúcej vody. Práčku je možné pripojiť len k ventilu studenej vody: v takom prípade sa môžu niektoré programy spustiť o niekoľko minút neskôr.

● **AQUASTOP** (obr. 5): zariadenie umiestnené na prívodnej hadici, ktoré zastaví prívod vody v prípade poškodenia hadice; v tomto prípade sa zobrazí červený symbol v okienku "A" a hadicu musíte vymeniť. K odskrutkovaniu matice stlačte jednosmerné poistné zariadenie "B".

● **AQUAPROTECT - PRÍVODNÁ HADICA S OCHRANOU** (obr. 6): Ak voda pretečie z hlavnej internej hadice "A", transparentný izolačný plášť "B" udrží vodu na dokončenie pracieho cyklu. Na konci cyklu kontaktujte autorizované servisné stredisko pre výmenu prívodnej hadice.

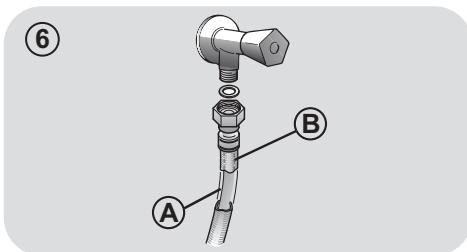
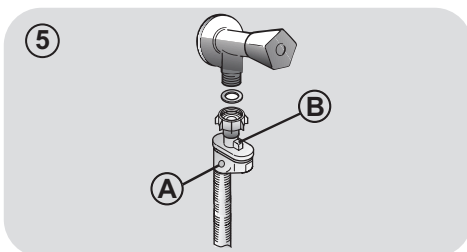
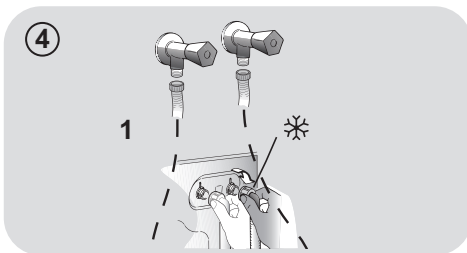
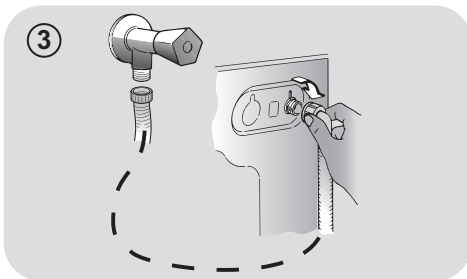

SK

## Umiestnenie

- Postavte práčku k stene, neprítlačte ani neohnite hadicu a umiestnite odtokovú hadicu do umývadla alebo radšej pripojte k odpadovému potrubiu vo výške najmenej 50 cm s priemerom väčším ako je priemer hadice práčky (**obr. 7**).
- Vyrovnajte spotrebič pomocou nožičiek podľa **obrázku 8**:
  - a. otočením matice v smere hodinových ručičiek uvoľníte skrutku;
  - b. otáčajte nožičkou pre zvýšenie alebo zníženie, až kým sa nedotkne podlahy;
  - c. zaistíte nožičku točením matice, kým sa nedotkne spodnej časti skrinky práčky.
- Spotrebič pripojte.



### UPOZORNENIE:

V prípade potreby výmeny privodného kábla kontaktujte autorizované servisné stredisko.

Na inštalačné chyby sa nevzťahuje záruka výrobcu.

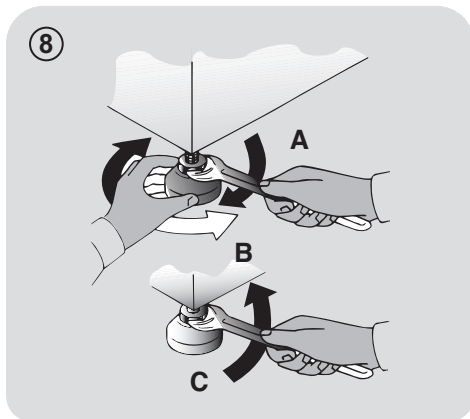
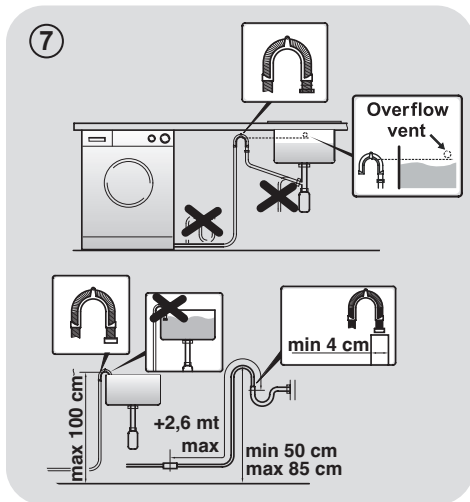



### 3. ZÁSObNÍK PRACÍCH PROSTRÍEDKOV

Zásobník pracích prostriedkov je rozdelený na 3 časti podľa obrázku 9:

- priestor “1”: prací prostriedok na predpranie;
- priestor “”: pre špeciálne prísady, aviváže, škrob, a pod.;



#### UPOZORNENIE:

Používajte len tekuté prostriedky; práčka automaticky nastaví dávkovanie prísad pri každom cykle počas posledného plákania.

- priestor “2”: prací prostriedok na hlavné pranie.

PRI NIEKTORÝCH MODELOCH je dodaná tiež nádoba na tekuté pracie prostriedky (obr.10). V prípade jej použitia ju vložte do časti “2”. Týmto spôsobom sa tekutý prací prostriedok dostane do bubna v správnej chvíli. Nádobu môžete použiť tiež na bielidlo pri voľbe programu „Plákanie“.

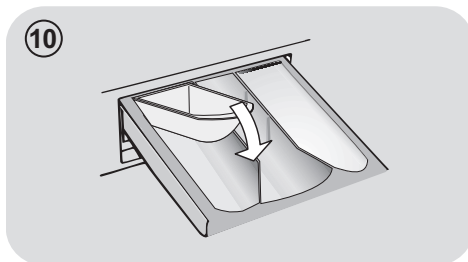

#### UPOZORNENIE:

niektoré pracie prostriedky nie sú určené pre použitie v zásobníku pracích prostriedkov, ale sú vo svojom vlastnom dávkovači, ktorý sa vkladá priamo do bubna.

NIEKTORÉ MODELY sú vybavené automatickým dávkovaním, ktoré vykonáva presné dávkovanie pracieho prostriedku a aviváže. Ďalšie informácie nájdete v príslušnej časti kapitoly OVLÁDACIE PRVKY A PROGRAMY.

SK

## 4. PRAKTICKÉ RADY

### Vkladanie bielizne

#### Pri triedení bielizne sa uistite:

- vyberte z bielizne kovové predmety, ako sú mince, sponky;
- zapnite gombíky, zavrite zipsy, stiahnite voľné a dlhé pásy;
- zo záclon odnímate kolieska;
- dodržiavajte upozornenie na štítku bielizne;
- pre odstránenie odolných škvŕn použite príslušné prostriedky.

- Pri praní kobercov, prikrývkov alebo iných ťažkých tkanín odporúčame vynechať odstreďovanie.
- Pri praní vlny sa uistite, že je ju možné prať v práčke. Skontrolujte štítok na bielizni.

### Užitočné odporúčania pre užívateľa

Tipy na ekonomické využitie spotrebiča.

#### Maximalizujte veľkosť náplne

- Najlepšie výsledky šetrenia energie, vody a pracích prostriedkov dosiahnete využitím maximálnej kapacity práčky. Ušetríte až 50% energie práním plnej náplne namiesto 2 polovičných náplní.

#### Potrebuje predpranie?

- Používajte len na veľmi znečistenú bielizeň! ŠETRÍTE prací prostriedkov, čas, vodu a 5 až 15% energie vynechaním predprania v prípade bežne znečistenej bielizne.

#### Je nutné pranie v teplej vode?

- Ošetríte vopred škvŕny prípravkom na odstraňovanie škvŕn alebo zájdené škvŕny namočte vo vode pred samotným práním, aby ste obmedzili nutnosť prania v teplej vode. Ušetríte energiu používaním programov s nízkou teplotou.

### Pred použitím sušiaceho programu (PRÁČKY-SUŠIČKY)

ŠETRITE energiu a čas voľbou vysokej rýchlosti otáčok odstredenia pre zníženie obsahu vody v bielizni pred použitím programu sušenia.

Nasleduje **rýchla príručka** s tipmi a odporúčaniami o **použití pracích prostriedkov pri rôznych teplotách**. V každom prípade si vždy prečítajte pokyny na pracom prostriedku na jeho správne použitie a dávkovanie.

**Pri praní veľmi znečistenej bielej bielizne odporúčame použiť program na bavlnu s teplotou 60°C a vyšší a bežný prací prostriedok (heavy duty), obsahujúci bielidla, ktoré ponúkajú výnimočné výsledky pri stredných /vysokých teplotách.**

**Pri praní medzi 40°C a 60°C** musí byť druh použitého pracieho prostriedku vhodný na konkrétny typ vlákna a stupeň znečistenia. Bežné pracie prášky sú vhodné na „biele“ alebo farebné odolné tkaniny so silným znečistením, zatiaľ čo tekuté pracie prostriedky alebo prášky „s ochranou farby“ sú vhodné pre farebné látky s vysokým stupňom znečistenia.

**Pri praní pri teplote pod 40°C** odporúčame použitie tekutých pracích prostriedkov alebo prostriedkov špeciálne označených ako vhodné na pranie pri nízkej teplote.

**Pri praní vlny alebo hodvábu** používajte len pracie prostriedky určené výhradne pre tieto látky.

## 5. ÚDRŽBA A ČISTENIE

Na čistenie vonkajších častí práčky použite vlhkú utierku, nepoužívajte drsné prášky, alkohol ani rozpúšťadlá. Práčka nevyžaduje žiadnu špeciálnu údržbu: vyčistíte zásobník pracích prostriedkov a filter; niekoľko tipov o premiestňovaní práčky alebo dlhodobom odstavení je popísaných nižšie.

### Čistenie zásobníka pracích prostriedkov

- Odporúčame čistiť zásobník pracích prostriedkov, aby ste zabránili hromadeniu zvyškov prostriedkov a prísad.
- K tomu vytiahnite zásobník miernym ťahom, vyčistíte pod tečúcou vodou a zasuňte na miesto.

### Čistenie filtra

- Práčka je vybavená špeciálnym filtrom na zachytenie veľkých zvyškov, ako sú gombíky alebo mince, ktoré môžu upchať odtokový otvor (podľa modelu zvolte verziu **A** alebo **B**).
- **LEN V PRÍPADE NIEKTORÝCH MODELOV:** vyberte hadičku, odstráňte uzáver a zachyťte vodu do nádoby.
- Pred vyskrutkovaním filtra odporúčame vložiť pod neho utierku na zachytenie vody.
- Otočte filter proti smeru hodinových ručičiek po bod zastavenia vo vertikálnej pozícii.
- Vyberte a vyčistite filter; po skončení ho nasadte otočením v smere hodinových ručičiek.
- Opakujte predchádzajúce kroky v opačnom poradí na zostavenie všetkých dielov.

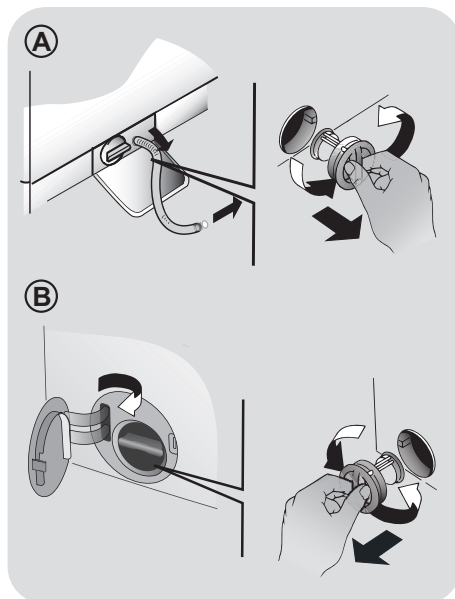

### Odporúčania v prípade premiestňovania a dlhodobého odstavenia spotrebiča

- V prípade že budete skladovať práčku v nevykurovanej miestnosti dlhší čas, vypustíte všetku vodu z rúr.
- Odpojte práčku od elektrickej siete.
- Znížte koniec hadice nad misu a vypustite zvyšnú vodu.
- Po vypustení pripevnite hadicu remeňom.

SK

## 6. NÚDZOVÉ OTVORENIE DVIEROK PRÁČKY

Ak dôjde k zablokovaniu dvierok z dôvodu výpadku napájania (aby ste dvierka otvorili, tak pred dokončením cyklu vytiahnite zástrčku zo zásuvky, opäť ju zapojte a vypnite spotrebič stlačením tlačidla **ON/OFF** alebo následkom poruchy, môžete ich otvoriť nižšie uvedeným postupom pre núdzové odomknutie:

1. Odpojte spotrebič z elektrickej zásuvky.
2. Pred otvorením sa uistite, že je hladina vody pod dvierkami, aby nedošlo k jej vyliatiu. V opačnom prípade nadbytočnú vodu vypustte vypúšťacou trubicou do vhodnej nádoby.
3. Vytiahnite násypku na pracie prostriedky (**obr. 1**).
4. Zasuňte skrutkovač alebo iný podobný nástroj do hĺbky asi 2 cm (tak, aby sa vsunul do vnútorného háčika, ale nie úplne dolu). Zapáčte smerom hore a zároveň otvorte dvierka, ako je zobrazené na **obrázku 2**.

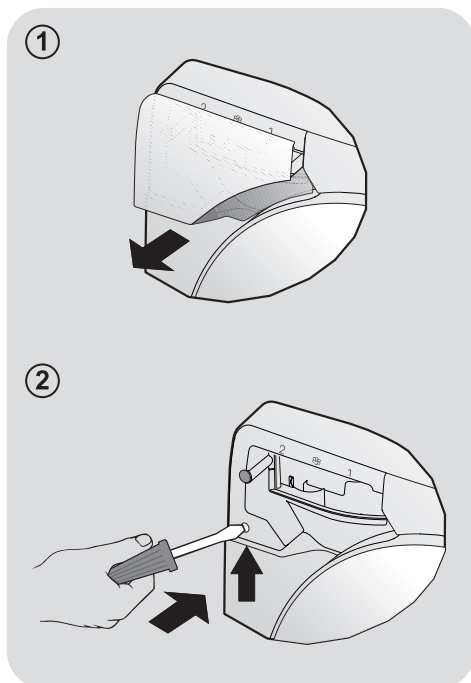

## 7. DIALKOVÉ OVLÁDANIE (WI-FI)

Tento spotrebič je vybavený technológiou **Wi-Fi**, ktorá vám umožňuje jeho ovládanie na diaľku prostredníctvom aplikácie.

### PRIHLÁSENIE SPOTREBIČA (V APLIKÁCIÍ)

- Stiahnite si aplikáciu **Hoover Wizard** do svojho zariadenia.

Aplikácia **Hoover Wizard** je dostupná pre zariadenia so systémom **Android** ako aj **iOS**, a to pre tablety ako aj pre smartfóny.

Podrobnejšie informácie o funkciách **Wi-Fi** získate prehlíadaním aplikácie v režime **DEMO**.

- Otvorte aplikáciu, vytvorte používateľský profil (alebo sa prihláste, ak je už predtým vytvorený) a zaregistrujte spotrebič podľa pokynov na displeji zariadenia alebo v "**Rýchlom sprievodcovi**" dodávanom so spotrebičom.

### AKTIVÁCIA DIALKOVÉ OVLÁDANIE

- Skontrolujte, či je router zapnutý a pripojený k internetu.
- Vložte bielizeň, zatvorte dverka a ak je to potrebné, pridajte prací prostriedok.
- Zapnite práčku pomocou tlačidla **ON/OFF**.
- Stlačte tlačidlo **DIALKOVÉ OVLÁDANIE**: dverka sa zaistia, tlačidlá na ovládacom paneli budú deaktivované. Len tlačidlo **DIALKOVÉ OVLÁDANIE** a **ON/OFF** zostane použiteľné.
- Otvorte aplikáciu **Hoover Wizard** a spustíte cyklus. Na jeho konci, vypnite spotrebič tlačidlom **ON/OFF** (alebo stlačte tlačidlo **DIALKOVÉ OVLÁDANIE**) na odomknutie dverok.

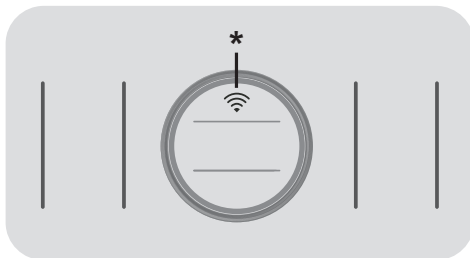

\* Tlačidlo DIALKOVÉ OVLÁDANIE

SK

### DEAKTIVÁCIA DIALKOVÉ OVLÁDANIE

- Ak chcete ukončiť režim **DIALKOVÉ OVLÁDANIE** v priebehu pracovného cyklu, stlačte rovnaké tlačidlo na spotrebiči. Obnovíte lokálne ovládanie pomocou ovládacieho panela na spotrebiči a ak je prací cyklus pozastavený, bude možné otvoriť dverka.
- Pred otvorením dveriek skontrolujte, či je hladina vody pod dverkami, aby nedošlo k vytečeniu vody.
- Keď sú dverka zatvorené, opätovným stlačením tlačidla **DIALKOVÉ OVLÁDANIE**, budete môcť ovládať spotrebič pomocou aplikácie.

## 8. PRÍRUČKA RÝCHLEHO ŠTARTU

Táto práčka automaticky prispôsobí hladinu vody podľa typu a množstva bielizne. Tento systém ponúka skvelú úsporu energie a značnú redukciu dĺžky prania.

### Voľba programu

- Zapnite spotrebič a zvolte požadovaný program.
- V prípade potreby upravte nastavenia prania a zvolte požadované možnosti.

### SUŠENIE (len práčky-sušičky)

Ak chcete, aby bol cyklus sušenia spustený automaticky po dokončení prania, vyberte požadovaný program prania a cyklus sušenia. Prípadne môžete dokončiť pranie a potom zvoliť program sušenia.

- Stlačením tlačidla **ŠTART/PAUZA** spustíte program.
- Po dokončení programu sa na displeji zobrazí správa "**KONIEC**" (pri niektorých modeloch sa rozsvietia indikátory všetkých fáz prania).
- Vypnite potrebič.

Pre akýkoľvek typ prania vid' tabuľku programov a postupujte podľa tohto poradia.

### Technické údaje

**Tlak vody:**  
min 0,05 Mpa  
max 0,8 Mpa

**Otáčky pri odstredení:**  
vid' štítok so základnými údajmi.

**Max.príkon/ Istenie/ Napätie napájania:**  
vid' štítok so základnými údajmi.

## 9. OVLÁDACIE PRVKY A PROGRAMY

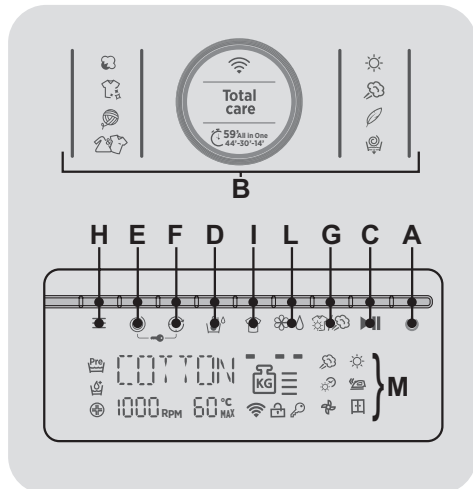

- A** Tlačidlo ON/OFF (ZAPNÚŤ/VYPNÚŤ)
- B** Dotykový ovládač (voľba programov)
- C** Tlačidlo ŠTART/PAUZA
- D** Tlačidlo VOĽBY TEPLoty
- E** Tlačidlo VOĽBY OTÁČOK Odstredenia
- F** Tlačidlo ODLOŽENÉHO ŠTARTU
- G** Tlačidlo VOĽBA SUŠENIA/FUNKCIA PARY
- H** Tlačidlo MOŽNOSTÍ
- I** Tlačidlo STUPŇA ZNEČISTENIA
- L** Tlačidlo CARE DOSE
- E+F** UZAMKNUTIE TLAČIDIEL
- M** DISPLEJ



## UPOZORNENIE:

Počas pripájania zástrčky sa nedotýkajte displeja (a dotykového ovládača), pretože spotrebič kalibruje systémy v priebehu prvých sekúnd: pri dotyku displeja, by nemusel spotrebič fungovať správne. V tomto prípade, odpojte zástrčku a opakujte danú činnosť.

Ak chcete zvoliť iné funkcie, môžete stlačiť ikony ako aj tlačidlá nad nimi.

## Tlačidlo ON/OFF

- Ak chcete spotrebič zapnúť a vypnúť, stlačte tlačidlo **ON/OFF**.

Na konci cyklu prania, nezabudnite vypnúť spotrebič tlačidlom **ON/OFF**, odpojiť zástrčku a zatvoriť uzáver vody.

## Prvé spustenie

### - Nastavenie jazyka

- Po pripojení spotrebiča k sieti a jeho zapnutí, stlačte tlačidlo **STUPŇA ZNEČISTENIA** alebo **CARE DOSE** na zobrazenie dostupných jazykov.
- Stlačením tlačidla **ŠTART/PAUZA** zvolte požadovaný jazyk.

### - Zmena jazyka

Ak chcete zmeniť nastavenie jazyka, budete musieť súčasne stlačiť tlačidlo **STUPŇA ZNEČISTENIA** a **CARE DOSE** na asi 3 sekundy. Na displeji sa zobrazí **ENGLISH** a budete môcť zvoliť nový jazyk.

V priebehu tohto procesu, budú všetky uložené nastavenia zrušené.

### - Nastavenie tvrdosti vody

Táto práčka, je vďaka systému **CARE DOSE** schopná automaticky dávkovať váš prací prostriedok a aviváž. Optimálne množstvo pracieho prostriedku a/alebo aviváže závisí na tvrdosti vody, množstve bielizne a na zvolenom cykle prania (bavlna, jemná, atď...)

Počiatkové nastavenie tvrdosti vody je vo výrobe nastavené na úrovni 2 (L2), pretože to spĺňa požiadavky väčšiny používateľov.

SK

### Úroveň tvrdosti vody:

L1 = NÍZKA (0-12 °fH až 0-7 °dH)  
L2 = STREDNÁ (13-30 °fH až 8-17 °dH)  
L3 = VYSOKÁ (≥ 30 °fH až ≥ 17 °dH)

- Na potvrdenie počiatkovej tvrdosti vody, podržte na niekoľko sekúnd stlačené tlačidlo **ŠATR/PAUZA**.
- Ak chcete zmeniť nastavenie tvrdosti vody, budete musieť podržať tlačidlo **CARE DOSE** niekoľko sekúnd. Na displeji sa zobrazí znak **TVRDOŠŤ VODY** a pri opätovnom podržaní tlačidla **CARE DOSE**, budete môcť zvoliť novú úroveň tvrdosti vody.
- Po voľbe úrovne tvrdosti vody, podržte na niekoľko sekúnd tlačidlo **ŠTART/PAUZA** na potvrdenie.

Pred použitím funkcie **CARE DOSE** skontrolujte úroveň tvrdosti vody vo vašom meste u vašej spoločnosti dodávajúcej vodu.

## Dotykové ovládanie (voľba programov)

- Po zapnutí spotrebiča, budete môcť zvoliť požadovaný program stlačením príslušnej ikony, ktorá sa rozsvieti. Na displeji sa zobrazí popis a príslušné parametre.

- Na spustenie zvoleného cyklu pomocou predvolených parametrov, stlačte **ŠTART/PAUZA**. Keď program prebieha, na displeji sa zobrazí čas do uplynutia.
- Okrem toho, ak chcete zmeniť zvolený program, stlačte požadované tlačidlá možností, upravte počítačové parametre a potom stlačte tlačidlo **ŠTART/PAUZA** na spustenie pracieho cyklu.

Zvolené môžu byť len možnosti kompatibilné s nastaveným programom.

Po opätovnom zapnutí spotrebiča, sa zobrazí posledný program, ktorý si zapamätá predtým nastavené hodnoty.

## Tlačidlo ŠTART/PAUZA

Zatvorte dvierka PRED stlačením tlačidla ŠTART/PAUZA.

- Stlačením spustíte zvolený cyklus.

Po spustení práčky budete musieť počkať niekoľko sekúnd, kým spustí spotrebič program.

## DĹŽKA TRVANIA CYKLU

- Po voľbe programu, sa na displeji automaticky zobrazí dĺžka trvania cyklu, ktorá sa môže líšiť podľa zvolených možností.
- Po spustení programu, zostane neustále informovaný o čase zostávajúcom do konca prania.
- Spotrebič vypočíta čas do konca zvoleného programu na základe štandardného naplnenia, počas cyklu spotrebič opraví čas podľa veľkosti a zloženia naplnenej bielizne.

## PRIDANIE ALEBO ODOBRAŤIE BIELIZNE PO SPUSTENÍ PROGRAMU (PAUZA)

- Stlačte **ŠTART/PAUZA** (na displeji sa zobrazí PAUSE).

Pred otvorením dvierok skontrolujte, či je hladina vody pod úroveň otvoru dvierok.

- Po pridaní alebo odobratí bielizne, zatvorte dvierka a stlačte **ŠTART/PAUZA** (program sa spustí vo fáze, kde bolo pranie prerušené).

## ZRUŠENIE PROGRAMU

- Na zrušenie programu, stlačte tlačidlo **ON/OFF** na približne 2 sekundy, pokiaľ displej nezhasne.

## Tlačidlo VOĽBY TEPLoty

- Pomocou tejto možnosti môžete zmeniť teplotu pracích cyklov.

Aby nedošlo k poškodeniu tkanín, nie je možné zvýšiť teplotu nad maximálnu hodnotu nastavenú pre každý program.

## Tlačidlo VOĽBY OTÁČOK Odstredenia

- Stlačením tohto tlačidla môžete znížiť maximálnu rýchlosť otáčok odstredenia pre nastavený program, ak chcete môžete ich úplne vylúčiť.
- Ak štítko na bielizni neurčuje konkrétne informácie, je možné použiť maximálne otáčky programu.

Ak chcete zabrániť poškodeniu tkanín, nie je možné zvýšiť rýchlosť otáčok nad maximum nastavený pre každý program.

Otáčky odstredenia je možné upraviť kedykoľvek, bez pozastavenia činnosti spotrebiča.

Nadmerné dávkovanie pracieho prostriedku môže spôsobiť nadmernú tvorbu peny. Ak spotrebič zaznamená prítomnosť peny, môže vykonať fázu plákania alebo predĺžiť trvanie programu a zvýšiť spotrebu vody.



**Spotrebič je vybavený špeciálnym elektronickým zariadením, ktoré bráni odstredeniu nevyváženej bielizne. Toto znižuje vibrácie, zvyšuje redukciu hluku a predlžuje životnosť práčky.**

## Tlačidlo ODLOŽENÉHO ŠTARTU

- Toto tlačidlo vám umožňuje nastaviť odložený štart cyklu prania až o **24 hodín**.
- Na odloženie štartu postupujte nasledujúcim spôsobom:
  - Nastavte požadovaný program.
  - Jedno stlačenie tlačidla aktivuje funkciu (na displeji sa zobrazí **0:30h**) a následne opätovným stlačením nastavte 1 hodinové odloženie (na displeji se zobrazí **1:00h**). Prednastavené odloženie sa zvýši o **30 minút** každým stlačením tlačidla, až do **h24**, v tomto bode ďalším stlačením začnete opäť od nuly.
  - Potvrďte stlačením tlačidla **ŠTART/PAUZA** (svetlo displeja začne blikať). Spustí sa odpočítavanie a po jeho skončení sa automaticky spustí program.
- Odložený štart je možné zrušiť stlačením tlačidla **ON/OFF** (minimálne na **3 sekundy**).

## Tlačidlo VOĽBA SUŠENIA / FUNKCIA PARY

Toto tlačidlo vám umožňuje voľbu z dvoch možností:

### - VOĽBA SUŠENIA

- **Automatický cyklus prania/sušenia:** po voľbe pracieho programu zvolte týmto tlačidlom podľa typu bielizne stupeň sušenia. Na konci prania sa automaticky spustí zvolený cyklus sušenia.

**Ak nie je prací program kompatibilný so zvoleným automatickým sušením, táto funkcia sa neaktivuje.**

**Ak prekročíte maximálnu povolenú náplň sušenia bielizne uvedenú v tabuľke, bielizeň sa nemusí vysušiť dostatočne.**

- **Spustenie samotného cyklu sušenia:** zvolte požadovaný program sušenia s ohľadom na typ bielizne, stlačením tohto tlačidla je možné zvoliť stupeň sušenia, ktorý je odlišný od počiatočného (**okrem programu pre sušenie vlny**).
- Pre zrušenie cyklu počas fázy sušenia stlačte a približne **3 sekundy** podržte tlačidlo.



## UPOZORNENIE:

**Po zrušení programu sušenia sa spustí fáza chladenia, pred otvorením dvierok počkajte približne 10/20 minút.**

Na konci programu sa zobrazí **"KONIEC" (koniec)** a kontrolka ZAMKNUTÉ DVIERKA zhasne, teraz je možné dvierka otvoriť.

### - FUNKCIA PARY

Po voľbe programu **"PARA"** zvolte jednu z troch dostupných intenzít parného ošetrovania, ktoré je vhodné pre suchú alebo vlhkú bielizeň a podľa typu látky:

#### - Para pre Bavlnu

**(počiatočná voľba) na displeji sa zobrazí BAVLNA**

Tento program je určený pre bavlnenú bielizeň. V prípade vlhkej bielizne (napr. po praní), ak je zvolené uvoľnenie pokrčenia, bielizeň po odstredení získava ideálnu vlhkosť pre jednoduché žehlenie. Prostredný čas.

#### - Para pre Syntetickú/Zmiešanú bielizeň

**(jedno stlačenie tlačidla) na displeji sa zobrazí SYNTETIKA**

Tento program je vhodný pre syntetickú a zmiešanú bielizeň. V prípade vlhkej bielizne (napr. po praní), ak je zvolené uvoľnenie pokrčenia, bielizeň po odstredení získava ideálnu vlhkosť pre jednoduché žehlenie. Prostredný čas.

SK

### **- Osvieženie parou (dve stlačenia tlačidla) na displeji sa zobrazí OSVIEŽENIE PRADLA**

Vďaka činnosti pary umožňuje cyklus osvieženie a uvoľnenie bielizne po použití. Tento program obsahuje počiatočnú fázu, v ktorej sa zavedie para pára a nadbytočná vlhkosť sa odstráni vo finálnej fáze, čo umožňuje okamžité použitie bielizne. Tento cyklus je vhodný pre suchú bielizeň.

Funkcia je vhodná pre maximálne 1,5 kg náplň.

Toto tlačidlo navyše umožňuje špecifické ošetrovanie podľa určitých pracích cyklov (viď tabuľku programov). Funkcia pary uvoľňuje pokrčenie vlhkej bielizne a výsledkom je skrátenie času potrebného pre žehlenie tejto bielizne. Vlákna sa regenerujú a osviežia s odstránením nepríjemného zápachu. Každý program ponúka vyhradené parné ošetrovanie pre zaistenie maximálne čistoty podľa typu a farby látky.

**Pre prispôbenie ošetrovania praciemu cyklu opakovane stlačte tlačidlo, kým sa nerozsvieti príslušná kontrolka.**

### **Tlačidlo MOŽNOSTÍ**

Toto tlačidlo vám umožňuje zvoliť jednu z troch možností:

#### **- PREWASHING**

Táto možnosť vám umožňuje vykonať predpierku a je hlavne vhodná pre veľmi znečistenú bielizeň (je možné použiť len pri niektorých programoch, ako je uvedené v tabuľke programov).

**Ak je systém automatického dávkovania pracieho prostriedku vypnutý, ak chcete predpierku, musíte nasypať práškový prostriedok priamo do bubna. V tomto prípade, je odporúčané použiť len 20% množstva uvedeného na balení prostriedku.**

#### **- AQUAPLUS**

- Táto možnosť (k dispozícii len pri niektorých programoch) vám umožňuje naplniť oveľa väčšie množstvo vody a to spoločne s novým

kombinovaným pôsobením rotácie bubna, pričom voda je naplnená a vypustená, vďaka čomu je vaša bielizeň dokonale vypratá a vyplákaná, takže prací prostriedok sa úplne rozpustí, čo zaisťuje účinný prací účinok.

- Táto funkcia je určená pre osoby s jemnou a citlivou pokožkou.
- Táto funkcia môže byť použitá pre detskú bielizeň a na pranie veľmi znečistenej bielizne, pre ktorú je potrebné použiť veľké množstvo pracieho prostriedku, alebo na pranie uterákov, ktorých vlákna majú tendenciu zadržiavať prací prostriedok.

#### **- HYGIENE**

Aktivujte, keď nastavíte teplotu 60 °C. Táto možnosť umožňuje hĺbkové čistenie bielizne so zachovaním rovnakej teploty pre kompletne pranie.

**Ak zvolená možnosť nie je kompatibilná so zvoleným programom, príslušný indikátor bude najskôr blikať a potom zhasne.**

### **Tlačidlo STUPŇA ZNEČISTENIA**

- Po voľbe programu sa automaticky zobrazí čas prania pre zvolený program.
- Táto možnosť vám umožňuje zvoliť jednu z 3 úrovni intenzity prania upravením dĺžky programu, v závislosti na stupni znečistenia bielizne (je možné použiť len pri niektorých programoch uvedených v tabuľke programov).

### **Tlačidlo CARE DOSE (SYSTÉM AUTOMATICKÉHO DÁVKOVANIA)**

**NIEKTORÉ MODELY** sú vybavené automatickým dávkovaním, ktoré vykonáva presné dávkovanie pracieho prostriedku a aviváže, až 20 pracím cyklom\*, čo poskytuje dokonalé vypratíe vašich odevov. Týmto spôsobom sa znižuje množstvo minútej vody a energie, pretože správne množstvo pracieho prostriedku a aviváže je perfektné na miligram, podľa typu bielizne, hmotnosti bielizne a tvrdosti vody.

\* Odhad založený na strednom naplnení a nízkej úrovni tvrdosti vody.

Zásobník je rozdelený na tri priehradky, ako je znázornené na **obrázku**:

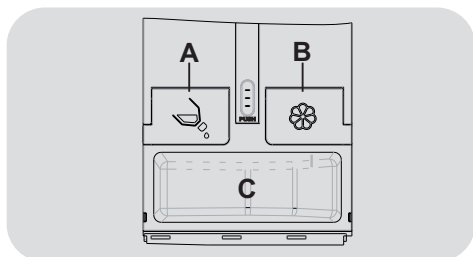

- A = pre TEKUTÝ prací prostriedok  
B = pre aviváž  
C = pre práškový prací prostriedok (**NIE PRE AUTODOSE**)

### **!** UPOZORNENIE:

Systém automatického dávkovania môže používať len TEKUTÝ prací prostriedok a aviváž. **NIE JE POVOLENÉ** použiť práškové alebo iné prísady.

### **!** UPOZORNENIE:

Je potrebné vyčistiť a vypláchnuť zásobník automatického dávkovania pri každom naplnení zásobníka na aviváž/prací prostriedok alebo pri zmene typu aviváže/pracieho prostriedku.

Zásobník musí byť správne zatvorený počas celého pracieho cyklu, inak nebude správne fungovať dávkovanie a výstražný systém.

Počiatkové nastavenie pre systém automatického dávkovania je vo výrobe nastavené ta, aby bol automaticky dávkovaný prací prostriedok ako aj aviváž.

- Stlačením tlačidla **CARE DOSE** budete môcť nastaviť funkciu automatického dávkovania, podľa vašich potrieb.
- Ak budete chcieť zmeniť výrobné nastavenia, podržte tlačidlo **CARE DOSE**, pokiaľ nezačnú blikať príslušné ikony. Potom môžete zvoliť požadované nastavenie:
  - **Jedným** stlačením tlačidla **CARE DOSE**, bude **zrušená voľba** automatického dávkovania **LEN** aviváže.

- **Dvojnásobným** stlačením tlačidla **CARE DOSE**, bude **zrušená voľba** automatického dávkovania **LEN** pracieho prostriedku.

- **Trojnásobným** stlačením tlačidla **CARE DOSE**, bude **zrušená voľba** automatického dávkovania pracieho prostriedku a aviváže.

- **Štvornásobným** stlačením tlačidla **CARE DOSE**, sa vrátite späť na výrobné nastavenia (automatické dávkovanie pracieho prostriedku ako aj aviváže je zapnuté).

SK

### UZAMKNUTIE TLAČIDIEL

- Súčasne stlačte tlačidlá **VOLBY OTÁČOK Odstredenia** a **ODLOŽENÉHO ŠTARTU** na približne **3 sekundy**, práčka umožní uzamknutie tlačidiel. Týmto spôsobom môžete zabrániť nežiaducej zmene počas cyklu.
- Uzamknutie tlačidiel je možné jednoducho zrušiť opätovným stlačením oboch tlačidiel a vypnutím spotrebiča.

**Ak dôjde k akémukoľvek prerušeniu dodávky elektrickej energie v priebehu prevádzky práčky, špeciálna pamäť uloží zvolený program a pri obnovení dodávky energie, pokračuje tam, kde zostal vypnutý.**

## Popis DISPLEJA

Systém indikátorov displeja vám umožňuje nepretržité informovanie o stave práčky.

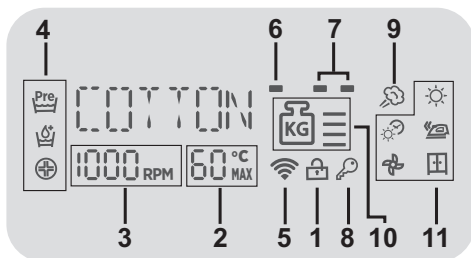

### 1) INDIKÁTOR UZAMKNUTÝCH DVIEROK

- Ak sú dvierka úplne zatvorené, svieti indikátor.

**Dvierka zatvorte PRED stlačením tlačidla ŠTART/PAUZA.**

- Po stlačení tlačidla **ŠTART/PAUZA** na práčke so zatvorenými dvierkami, indikátor na chvíľku zabliká a potom svieti.

**Ak nie sú dvierka správne zatvorené, indikátor bude blikať približne 7 sekúnd, potom sa príkaz spustenia automaticky zruší. V takom prípade, zatvorte dvierka správne a stlačte tlačidlo ŠTART/PAUZA.**

- Pred otvorením dvierok počkajte, pokiaľ zhasne indikátor ZAMKNUTÉ DVIERKA.

### 2) INDIKÁTORY TEPLOTY PRANIA

Zobrazujú teplotu prania zvoleného programu, ktorú je možné zmeniť (ak je to možné) príslušným tlačidlom.

### 3) INDIKÁTORY OTÁČOK ODSSTREDENIA

Zobrazujú rýchlosť odstredenia zvoleného programu, ktorú je možné zmeniť alebo vylúčiť pomocou príslušného tlačidla.

### 4) INDIKÁTORY MOŽNOSTÍ

Tieto indikátory zobrazujú možnosti, ktoré je možné zvoliť príslušnými tlačidlami.

### 5) Wi-Fi (len niektoré modely)

- Pri modeloch vybavených Wi-Fi, oznamuje táto ikona stav pripojenia. Mohla by:

- **TRVALO SVIETI:** diaľkové ovládanie je aktívne.

- **POMALY BLIKÁ:** diaľkové ovládanie je deaktivované.

- **RÝCHLO BLIKÁ 3 SEKUNDY, POTOM ZHASNE:** spotrebič sa nemôže pripojiť k domácej Wi-Fi sieti alebo ešte nebol registrovaný v aplikácii.

- **TRIKRÁT POMALY ZABLÍKÁ, POTOM NA 2 SEKUNDY ZHASNE:** resetovanie Wi-Fi siete (počas registrácie v aplikácii).

- **1 SEKUNDU SVIETI, POTOM NA 3 SEKUNDY ZHASNE:** dvierka sú otvorené. Nie je možné aktivovať diaľkové ovládanie.

- Pre všetky informácie o funkčnosti a pokyny pre jednoduchú konfiguráciu Wi-Fi, si prisím pozrite: [go.candy-group.com/wizard-dualble](http://go.candy-group.com/wizard-dualble)

### 6) INDIKÁTOR STUPŇA ZNEČISTENIA

Tento indikátor zobrazuje voľbu príslušnej možnosti.

### 7) INDIKÁTORY AUTOMATICKÉHO DÁVKOVANIA (CARE DOSE)

Tieto indikátory zobrazujú aktiváciu automatického dávkovania pracieho prostriedku a/alebo aviváže. V prípade nedostatku čistiaceho prostriedku a / alebo zmäkčovača bude príslušné kontrolné svetlo blikať.

### 8) INDIKÁTOR UZAMKNUTIA TLAČIDIEL

Tento indikátor zobrazuje to, že tlačidlá sú uzamknuté.

### 9) INDIKÁTOR PARY

Tento indikátor zobrazuje voľbu príslušnej možnosti.

## 10) INDIKÁTOR Kg MODE (funkcia aktívna len pri určitých programoch)

- Pri programoch, kde je aktívna funkcia "Kg MODE", spotrebič v priebehu prvých minút vypočíta skutočné naplnenie bielizne a aktualizuje úroveň na displeji v reálnom čase. Každá úroveň zobrazená na displeji, je 25% maximálnej kapacity naplnenia. Keď je program zvolený, na displeji sa zobrazí odporúčaná maximálna kapacita.
- Počas každej fázy prania "Kg MODE" umožňuje monitorovanie informácií o naplnení bielizne v bubne a počas prvých minút prania:
  - nastaví množstvo potrebnej vody;
  - určí dĺžku pracieho cyklu;
  - riadi plákanie podľa typu zvolenej tkaniny, ktorá má byť praná;
  - upraví rytmus otáčania bubna pre typ tkaniny, ktorá má byť praná;
  - rozozná prítomnosť nadmernej peny, v prípade potreby upraví množstvo vody v priebehu plákania;
  - upraví rýchlosť odstredovania podľa naplnenia, čím zabráni akémukoľvek nevyváženiu.

## 11) KONTROLKY VOĽBA SUŠENIA

- Ikony zobrazujú stupne suchosti, ktoré môžu byť vybraté pomocou príslušného tlačidla:

### Automatické programy sušenia



#### EXTRA SUCHÉ

(Vhodné pre uteráky, župany a objemnú bielizeň).



#### SUCHÉ NA ŽEHLENIE

(Zanecháva bielizeň pripravenú na žehlenie).



#### SUCHÉ DO SKRINE

(Pre oblečenie, ktoré sa nemusí žehliť).

### Časované programy sušenia



Môžete ich použiť pre voľbu časovaných programov sušenia (120/90/60/30 MIN.).

### Fáza chladenia



Zapne sa počas konečnej fázy chladenia, v posledných 10/20 minútach každej fázy sušenia.

## Tabuľka programov

PROGRAM		kg (MAX.) *			°C (MAX.)	1)		
		9+6kg	10+6kg	13+8kg				
	<b>TOTAL CARE</b>	4,5	5	6,5	30°	<input type="checkbox"/>	<input type="checkbox"/>	
	<b>ODOLNA BAVLNA**</b> 3) 4)	9	10	13	60°	<input type="checkbox"/>	<input type="checkbox"/>	
	<b>BIELA</b> 3) 4)	9	10	13	90°	<input type="checkbox"/>	<input type="checkbox"/>	
	<b>VLNA</b> 4)	2	2	2,5	40°	<input type="checkbox"/>	<input type="checkbox"/>	
	<b>SYNETIKA A FAREBNE</b> 3) 4)	4,5	5	6,5	60°	<input type="checkbox"/>	<input type="checkbox"/>	
	<b>ALL IN ONE 59'</b> 4)	9	10	13	40°	<input type="checkbox"/>	<input type="checkbox"/>	
	<b>RÝCHLY</b> 4)	44'	3,5	3,5	4	40°	<input type="checkbox"/>	<input type="checkbox"/>
		30'	2,5	2,5	3	30°	<input type="checkbox"/>	<input type="checkbox"/>
		14'	1,5	1,5	2	30°	<input type="checkbox"/>	<input type="checkbox"/>
	<b>ODCERPANIE A ODS TRE DENIE</b>	-	-	-	-	<input type="checkbox"/>	<input type="checkbox"/>	
	<b>JEMNE</b> 3)	2,5	2,5	3	40°	<input type="checkbox"/>	<input type="checkbox"/>	
	<b>PARA</b>	1,5	1,5	1,5	-	<input type="checkbox"/>	<input type="checkbox"/>	
	<b>VYSOKÁ TEPLOTA</b>	6	6	8	-	<input type="checkbox"/>	<input type="checkbox"/>	
	<b>NÍZKA TEPLOTA</b>	4,5	5	6,5	-	<input type="checkbox"/>	<input type="checkbox"/>	
	<b>SUŠENIE VLNY</b>	1	1	1	-	<input type="checkbox"/>	<input type="checkbox"/>	
	<b>DIAL'KOVÉ OVLÁDANIE</b> Pozícia, ktorú musíte zvoliť, ak chcete aktivovať diaľkové ovládanie prostredníctvom aplikácie (cez Wi-Fi).							

## Prečítajte si tieto poznámky:

- \* Maximálna kapacita suchej bielizne závisí od používaného modelu (viď ovládací panel).
  - Programy s s dostupnou možnosťou PREDPIERKA.
- 1) Keď je program zvolený, na displeji sa zobrazí odporúčaná teplota prania, ktorú je možné znížiť (ak je to možné) pomocou príslušného tlačidla. Avšak nie je možné zvýšiť teplotu nad maximálne danú hodnotu.
  - 2) Pre zobrazené programy, môžete nastaviť dĺžku trvania a intenzitu prania pomocou tlačidla STUPŇA ZNEČISTENIA.
  - 3) Dostupná funkcia pary.
  - 4) Programy pre automatické sušenie.

## INFORMÁCIA PRE TESTOVACIE LABORATÓRIÁ (Ref. EN 50229 Štandardy)

### Sušenie

Použite program \*\* s maximálnym časom prania, s maximálnou rýchlosťou odstreďovania a s teplotou 60°C. Program odporúčame aj pre test s nižšou teplotou.

### Sušenie

**Prvé sušenie s A kg** (náplň obsahuje: vankúšiky a uteráky) voľbou programu sušenia VYSOKÁ TEPLOTA, SUCHÁ DO SKRINE.

**Druhé sušenie s B kg** (náplň obsahuje: obliečky a uteráky) voľbou programu sušenia VYSOKÁ TEPLOTA, SUCHÁ DO SKRINE.

Kapacita (pranie) (kg)	A (kg)	B (kg)
	Prvé sušenie	Druhé sušenie
9	6	3
10	6	4
13	8	5

## Voľba programov

Pre pranie rôznych typov tkanín a rôzneho stupňa znečistenia, má práčka špecifické programy pre splnenie každej potreby prania (viď tabuľka programov).

### TOTAL CARE

Tento nový program umožňuje prať spolu bielizeň vyrobenú z rôznych farieb a tkanín, so súčasným zachovaním pôvodného vzhľadu a konzistencie bielizne. Nová technológia

**ACTIVE CARE**, vďaka perfektnej zmesi vody a pracieho prostriedku, zaručuje maximálnu starostlivosť o vašu bielizeň pri teplote 30 °C s vynikajúcim pracím výkonom.

### BAVLNA

Tento program je vhodný na pranie bežne znečistenej bavlnenej bielizne a je to najúčinnjší program z hľadiska kombinovanej spotreby energie a vody, pre pranie bavlnenej bielizne.

### BIELA

Pre perfektné pranie. Konečné odstreďovanie pri maximálnej rýchlosti poskytuje účinnejšie odstránenie pracích prostriedkov.

### VLNA

Tento program vykonáva prací cyklus špecializovaný na pranie vlnených tkanín, ktoré je možné prať v práčke, alebo bielizne, ktorá by mala byť praná v rukách.

### SYNTETIKA A FAREBNÉ

Tento program vám umožňuje prať bielizeň rôzneho typu tkanín a rôznych farieb dohromady. Otočný pohyb bubna a hladina vody je optimalizovaná a to ako v priebehu Prania, tak aj vo fáze plákania. Presné odstreďovanie zabezpečuje zníženie tvorby záhybov na tkaninách. Vďaka technológii **ACTIVE CARE**, je možná kompletná optimalizácia pracieho cyklu.



## UPOZORNENIE:

**Nová farebná bielizeň by mala byť praná oddelene najmenej 5 alebo 6 praní.**

**Niektoré veľmi tmavé kúsky bielizne, ako sú džínsy a uteráky, by mali byť vždy prané osobitne. Nikdy nekombinujte NESTÁLO FAREBNÉ tkaniny.**

## ALL IN ONE 59' / RÝCHLY 44'-30'-14'

Opakovaným stláčaním tlačidla, môžete zvoliť jeden zo štyroch dostupných programov rýchleho prania.

### - ALL IN ONE 59'

Tento program umožňuje prať zmiešanú bielizeň ako je bavlna, syntetické a zmiešanú látku len za 59 minút, pri plnom naplnení práčky pri teplote 40°C (alebo nižšej). Tento program je vhodný najmä pre mierne znečistenú bielizeň.

### - RÝCHLY 44'-30'-14'

Prací cyklus odporúčaný pre malé náplne a mierne znečistenie. S týmto programom odporúčame znížiť dávkovanie prostriedku, za účelom úspory.

### ODCERPANIE A ODS TREDE NIE

Program dokončí vypúšťanie a odstreďovanie pri maximálnej rýchlosti. Odstreďovanie je možné zrušiť alebo znížiť jeho otáčky pomocou tlačidla **VOLBY OTÁČOK ODS TREĎOVANIA**.

### JEMNE

Tento program znížil trvanie otáčania bubna v priebehu cyklu a je vhodný hlavne na pranie jemných tkanín. Cyklus prania a plákania je vykonávaný s vysokou hladinou vody, na zaistenie najlepších výsledkov.

### PARA

Tento program umožňuje voľbu jednej z troch intenzít parného ošetrovania, ktoré je vhodné pre suchú alebo vlhkú bielizeň, podľa typu látky:

### - BAVLNA

Tento program je navrhnutý pre bavlnené oblečenie. V prípade mokrej bielizne (tzn. po praní) je program určený pre vyrovnanie pokrčenia po odstredení, v prípade suchej bielizne pomáha k dosiahnutiu optimálnej úrovne vlhkosti pre jednoduché žehlenie. Stredná dĺžka programu.

### - SYNTETIKA

Tento program je vhodný pre syntetickú a zmiešanú bielizeň. V prípade mokrej bielizne (tzn. po praní) je program určený pre vyrovnanie pokrčenia po odstredení, v prípade suchej bielizne pomáha k dosiahnutiu optimálnej úrovne vlhkosti pre jednoduché žehlenie. Stredná dĺžka programu.



## - OSVIEŽENIE PRADLA

Tento cyklus umožňuje vyrovnať pokrčené oblečenie po nosení pomocou pôsobenia pary. Program sa skladá z počiatkovej fázy, v ktorej sa para spustí, a konečnej fázy, v ktorej je prebytok vlhkosti odstránený, aby sa oblečenie mohlo ihneď použiť. Tento cyklus je vhodný pre suché oblečenie.

Táto funkcia je vhodná pre maximálne 1,5 kg náplne.

## SUŠENIE



### UPOZORNENIE:

Dávkačače používané pre koncentrované prášky a tekuté pracie prostriedky musíte vybrať z bubna pred spustením programu sušenia.

Bubon mení smer počas cyklu sušenia pre ochranu bielizne pred zamotaním. Studený vzduch sa využíva počas posledných 10/20 minút sušiaceho cyklu na minimalizáciu pokrčenia.

## VYSOKÁ TEPLOTA

Program sušenia s vysokou teplotou odporúčame pre bavlnenú a ľanovú bielizeň (viď štítky na bielizni).

## NÍZKA TEPLOTA

Program sušenia s nízkou teplotou odporúčame pre syntetické a zmiešané látky (viď štítky ošetrovania na bielizni).

## SUŠENIE VLNY

Sušiaci program s nízkou teplotou, ktorý suší vlnenú odevy s maximálnou starostlivosťou a jemnosťou, znižuje nepríjemné škrabanie tkaniny a zabraňuje plstnatiu.

Pred sušením odporúčame obrátiť oblečenie naruby.

Dĺžka cyklu závisí od náplne a odstredenia zvoleného pre pranie.

Cyklus je vhodný pre maximálnu náplň 1 kg (3 svetle).



APPAREL CARE

Cyklus pre sušenie vlny tohto spotrebiča bol schválený „The Woolmark Company“ pre sušenie vlneného oblečenia za predpokladu, že produkty môžete prať v pračke v závislosti od pokynov na štítku oblečenia a prehlásenia výrobcu tohto spotrebiča.

Symbol Woolmark je certifikačná známka v mnohých krajinách. M1715

## DIAL'KOVÉ OVLÁDANIE

Poloha, ktorú musíte zvoliť, ak chcete aktivovať/deaktivovať diaľkové ovládanie pomocou aplikácie, cez Wi-Fi. V tomto prípade, sa spustenie cyklu uskutoční pomocou príkazov aplikácie. Ďalšie informácie nájdete v časti **DIAL'KOVÉ OVLÁDANIE (Wi-Fi)**.

SK

## 10. CYKLUS SUŠENIA

- Uvedené pokyny sú všeobecné, preto sú potrebné určité skúsenosti na dosiahnutie najlepších výsledkov sušenia.
- Odporúčame voľbu kratšej doby sušenia ako je uvedená, pri prvom použití, aby ste prispôbili správny stupeň sušenia.
- Neodporúčame sušiť látky, ktoré sa ľahko strapkajú, ako sú koberce alebo bielizeň s dlhým vlasom, aby ste zabránili upchatiu vzduchových kanálikov.
- Rozdeľte bielizeň podľa nasledujúceho postupu:

### - Podľa symbolov sušenia, ktoré sú na štítku bielizne

- Vhodné na sušenie v sušičke.
- Sušenie pri vysokej teplote.
- Sušenie len pri nízkej teplote.
- NESUŠIŤ** v bubnovej sušičke.

**Ak bielizeň neobsahuje informačný štítok, musí byť braná ako nevhodná na sušenie.**

### - Podľa veľkosti a hrúbky

Kedykoľvek je náplň väčšia ako kapacita sušenia, rozdeľte bielizeň podľa hrúbky (napr. uteráky od tenkej spodnej bielizne).

### - Podľa typu látky

Bavlna/ľan: uteráky, bavlna jersey, posteľná a stolová bielizeň.  
Syntetické: blúzy, košele, pracovné odevy, a pod. z polyesteru alebo polyamidu, ako aj bavlna/syntetická zmiešaná.

- Len suchá odstredená bielizeň.

## Správny spôsob sušenia

- Otvorte dvierka.
- Naplňte bielizňou nepresahujúcou maximálnu náplň sušenia uvedenú v tabuľke programov. V prípade veľkých kusov bielizne (napr. prestieradlá) alebo veľmi savých materiálov (napr. uteráky alebo džinsy) znížte množstvo náplne.
- Zatvorte dvierka.
- Zvoľte najvhodnejší program pre vašu bielizeň (**VYSOKÁ TEPLOTA, NÍZKA TEPLOTA, SUŠENIE VLNY**).
- Vyberte stupeň suchosti, ktorý chcete dosiahnuť:

### EXTRA SUCHÁ

(Vhodné pre uteráky, župany a objemnú bielizeň).

### SUCHÁ NA ŽEHLENIE

(Zanecháva bielizeň pripravenú na žehlenie).

### SUCHÁ DO SKRINE

(Pre oblečenie, ktoré sa nemusí žehliť).

### PROGRAMY ČASOVANÉHO SUŠENIA

- 120 MIN.
- 90 MIN.
- 60 MIN.
- 30 MIN.

**Po zvolení programu „sušenie vlny“ nie je možné zvoliť určitý stupeň suchosti odlišný od počiatočného.**

- Spotrebič vypočíta potrebný čas na sušenie a požadovanú zvyškovú vlhkosť, podľa bielizne a zvoleného sušenia.
- Skontrolujte, či je otvorený vodovodný ventil a či je správne umiestnená odtoková hadica.



## UPOZORNENIE:

Nesušte oblečenie so špeciálnou výstelkou (napr. deky, prešivané bundy, atď.) a veľmi jemné tkaniny.

Ak sa bielizeň nemôže žehliť, sušte menšie množstvo bielizne, aby sa zabránilo pokrčeniu.

- Stlačte tlačidlo **ŠTART/PAUZA** (na displeji sa zobrazí zostávajúci čas sušenia).

Spotrebič vypočíta dobu do konca programu na základe štandardnej náplne, počas cyklu spotrebič upraví čas podľa veľkosti a zloženia náplne.

Počas fázy sušenia bubon zrýchľuje na vyššiu rýchlosť pre rozloženie bielizne a na optimalizáciu výsledku sušenia.

*Pre správnu prevádzku spotrebiča odporúčame neprerušovať fázu sušenia, ak to nie je nutné.*

## CYKLUS AUTOMATICKÉHO PRANIA/SUŠENIA

Nesmiete prekročiť maximálnu náplň sušenia bielizne uvedenú v tabuľke programov, v opačnom prípade nebudú výsledky sušenia uspokojivé.

SK

Ak požadujete automatické spustenie cyklu sušenia po skončení prania, len zvolte požadovaný prací cyklus, nastavte stupeň sušenia pomocou tlačidla **VOLBA SUŠENIA** a spustíte cyklus. Na konci pracieho programu dôjde k automatickému spusteniu nastaveného cyklu sušenia (viď časť "**VOLBA SUŠENIA**").

# 11. ODSTRÁNENIE MOŽNÝCH PROBLÉMOV A ZÁRUKA

Ak si myslíte, že vaša práčka nefunguje správne, prečítajte si nižšie uvedenú rýchlu príručku ohľadne praktických rád na odstránenie najbežnejších problémov.

## HLÁSENIE PORUCHY

- **Modely s displejom:** chyba je zobrazená číslom so znakom „E“ (príklad: Error 2 = E2)
- **Modely bez displeja:** chyba je zobrazená blikaním každej LED podľa kódu poruchy, s následnou 5 sekundovou pauzou (príklad: Error 2 = dve bliknutia – pauza 5 sekúnd – dve bliknutia – a pod...)

Zobrazená chyba	Možné príčiny a praktické riešenia
<b>E2 (s displejom) 2 bliknutia LED (bez displeja)</b>	<b>Spotrebič nemôže napustiť vodu.</b>
	Skontrolujte, či je otvorený prívod vody.
	Skontrolujte prírodnú hadicu z hľadiska zalomenia alebo pricvaknutia. Odtoková hadica nie je v správnej výške (viď kapitolu o inštalácii).
	Zatvorte prívodný ventil, odskrutkujte hadicu s filtrom na zadnej strane spotrebiča a skontrolujte, či je filter čistý a nie je zablokovaný.
<b>E3 (s displejom) 3 bliknutia LED (bez displeja)</b>	<b>Práčka nevypúšťa vodu.</b>
	Skontrolujte, či nie je upchatý filter.
	Skontrolujte, či nie je odtoková hadica zalomená alebo pricvaknutá.
	Skontrolujte, či nie je upchatý odtokový systém domácnosti a či voda voľne odteká. Skúste vypustiť vodu do výlevky.
<b>E4 (s displejom) 4 bliknutia LED (bez displeja)</b>	<b>Veľmi veľa peny a/alebo vody.</b>
	Skontrolujte, či ste nepridali nadmerné množstvo pracieho prostriedku alebo prostriedok nevhodný pre práčky.
<b>E7 (s displejom) 7 bliknutia LED (bez displeja)</b>	<b>Problém s dvierkami.</b>
	Skontrolujte, či sú dvierka správne zatvorené. Skontrolujte, či bielizeň nebráni v zatvorení dvierok.
	Ak sú dvierka blokované, spotrebič vypnite a odpojte od elektrickej siete, počkajte 2-3 minúty a otvorte dvierka.
<b>Akýkoľvek iný kód</b>	Spotrebič vypnite a odpojte od elektrickej siete, chvíľu počkajte. Spotrebič zapnite a spustíte program. Ak sa porucha opäť objaví, kontaktujte autorizované servisné stredisko.

## INÉ PROBLÉMY

Problém	Možná príčina a praktické riešenia
<b>Pračka nefunguje/nespustí sa</b>	Skontrolujte, či je spotrebič pripojený k funkčnej sieťovej zásuvke.
	Skontrolujte, či je zapnutá.
	Pomocou iného spotrebiča skontrolujte, či je elektrická zásuvka funkčná.
	Nie sú správne zatvorené dvierka: otvorte a opäť zatvorte.
	Skontrolujte zvolený program a či je stlačené tlačidlo štart.
	Skontrolujte, či práčka nie je v režime pauzy.
<b>Voda na podlahe alebo v blízkosti spotrebiča</b>	Môže to byť spôsobené netesnosťou medzi prírodným ventilom a hadicou; v takom prípade vymeňte tesnenie a dotiahnite hadicu a ventil.
	Skontrolujte, či je filter správne zatvorený.
<b>Pračka neodstred'uje</b>	Z dôvodu nevhodného rozdelenia bielizne môže práčka: <ul style="list-style-type: none"> <li>• Pokúšať sa o vyváženú netesnosťou medzi prírodným ventilom a hadicou; v takom prípade vymeňte tesnenie a dotiahnite hadicu a ventil.</li> <li>• Znížiť rýchlosť odstredenia pre zníženie vibrácií a hluku.</li> <li>• Vylúčiť odstredenie na ochranu spotrebiča.</li> </ul> Uistite sa, či je bielizeň vyvážená. Ak nie, usporiadajte ho a reštartujte program.
	Môže to byť z dôvodu, že nie je úplne odčerpaná voda: počkajte niekoľko minút. Ak problém trvá, viď časť Error 3.
	Niektoré modely sú vybavené funkciou „bez odstredenia“: skontrolujte, či nie je zapnutá.
	Skontrolujte možnosti nastavenia, ktoré môžu vylúčiť odstredenie.
	Použitie nadmerného množstva pracieho prostriedku môže mať vplyv na spustenie odstredenia.
<b>Silné vibrácie/hluk počas odstred'ovania</b>	Práčka nie je vyvážená: v prípade potreby nastavte pomocou nastaviteľných nožičiek podľa príslušnej kapitoly.
	Skontrolujte, či sú odstránené prepravné skrutky, gumové vložky a podložky.
	Skontrolujte, či sa v bubne nenachádzajú cudzie predmety (mince, háčiky, gombíky a pod...).

SK

**Štandardná záruka výrobcu sa vzťahuje na elektrické alebo mechanické poruchy výrobku zo strany výrobcu. Ak je porucha spôsobená faktormi mimo výrobcu, nesprávnym použitím alebo nedodržaním pokynov v návode, výrobca nenesie zodpovednosť a za opravy môže byť účtovaný poplatok.**

Použitie ekologických pracích prostriedkov bez fosfátov môže spôsobiť nasledujúce:

- **tmavšia voda z plákania:** je to z dôvodu potlačenia zeolitov, ktoré nemajú negatívny vplyv na účinok plákania.
- **biely prášok (zeolit) na bielizni na konci prania:** je to normálne, prášok nebol absorbovaný látkou a nezmení jej farbu.
- **pena vo vode v poslednom plákaní:** neindikuje to nevyhnutne zlé plákanie.
- **bohatá pena:** toto je často z dôvodu aniónovej aktívnej povrchovej látky v prípade prostriedkov, ktoré je možné ťažko odstrániť z bielizne. V takom prípade nepúšťajte opakované plákanie na odstránenie tohto efektu: nepomôže to.

Ak problém trvá, ihneď kontaktujte autorizované servisné stredisko.

Dôrazne odporúčame používať originálne náhradné diely, ktoré zakúpite vo vašom servisnom stredisku.

### Záruka

Na výrobok sa vzťahuje záruka podľa podmienok uvedených na certifikáte dodanom s výrobkom. Záručný certifikát musí byť kompletne vyplnený. Uschovajte si ho na bezpečnom mieste pre prípad požiadavky autorizovaného servisného strediska.

Umístěním značky  na produkt deklaruje na vlastní zodpovědnost' zhodu so všetkými požiadavkami EÚ týkajúcimi sa bezpečnosti, zdravia a životného prostredia, ktoré sú zakotvené v legislatíve a týkajú sa daného produktu.

Výrobca nenesie žiadnu zodpovednosť za tlačové chyby v návode dodanom so spotrebičom. Tiež si vyhradzuje právo na akékoľvek zmeny užitočné pre tento výrobok bez zmeny jeho základných vlastností.

## PARAMETRE BEZDRÔTOVÉHO PRIPOJENIA

Parametre	Špecifikácie (Wi-Fi)	Špecifikácie (Bluetooth)
Wi-Fi štandard	802.11 b/g/n	Bluetooth v4.2
Frekvencia	2,412 GHz. - 2,484 GHz.	2,412 GHz. - 2,484 GHz.
Maximálny výkon prenosu	802.11b, DSSS 1 Mbps = +19.5 dBm	<b>Basic data Rate:</b> RF Transmit Power (Typ): +4 dBm  <b>Enhanced data Rate:</b> RF Transmit Power (Typ): +2 dBm  <b>BLE</b> RF Transmit Power (Typ): +7.5 dBm
	802.11b, CCK 11 Mbps = +18.5 dBm	
	802.11g, OFDM 54 Mbps = +18.5 dBm	
	802.11n, MCS7 = +14 dBm	
Minimálna citlivosť príjmu	802.11b = 1024 bytes, -80 dBm	<b>Basic data Rate:</b> Sensivity @ 0.1% BER: -98 dBm  <b>Enhanced data Rate:</b> Sensivity @ 0.01% BER: -98 dBm  <b>BLE</b> Sensivity @ 0.1% BER: -98 dBm
	802.11g = 1024 bytes, -70 dBm	
	802.11n = 1024 bytes, -65 dBm	
	802.11n HT40 = 1024 bytes, -65 dBm	

SK

Týmto spoločnosť **Candy Hoover Group Srl**, prehlasuje, že zariadenia označené symbolom  spĺňajú základné požiadavky Smernice 2014/53/EU. Ak chcete obdržať kópiu Prehlásenia o zhode, prosím kontaktujte výrobcu na: [www.candy-group.com](http://www.candy-group.com)

