

Rohinson®

Návod k použití

TYČOVÝ CYKLONOVÝ VYSAVAČ

R-1202



Před použitím tohoto spotřebiče se prosím seznámte s návodem k jeho obsluze. Spotřebič používejte pouze tak, jak je popsáno v tomto návodu k použití. Návod uschovejte pro případ další potřeby.

DŮLEŽITÉ BEZPEČNOSTNÍ POKYNY**ČTĚTE POZORNĚ A USCHOVEJTE PRO BUDOUCÍ POUŽITÍ**

- Pokud dojde k poškození spotřebiče nedodržováním pokynů v této příručce, záruka se stává neplatnou. Výrobce/dovozce nenesе žádnou odpovědnost za škody způsobené nedodržením pokynů psaných v manuálu. Nedbalé používání spotřebiče není v souladu s podmínkami tohoto návodu.
- Před připojením spotřebiče k síťové zásuvce se ujistěte, že se napětí uvedené na typovém štítku spotřebiče shoduje s elektrickým napětím zásuvky.
- Spotřebič připojte pouze k řádně uzemněné zásuvce.

UPOZORNĚNÍ

- Tento spotřebič mohou používat děti ve věku 8 let a starší a osoby se sníženými fyzickými, smyslovými či mentálními schopnostmi nebo s nedostatkem zkušeností a znalostí, pokud jsou pod dozorem nebo byly poučeny o používání spotřebiče bezpečným způsobem a rozumí případným nebezpečím. Čištění a údržbu prováděnou uživatelem nesmějí vykonávat děti, pokud nejsou starší 8 let a pod dozorem. Spotřebič a jeho síťový kabel udržujte mimo dosah dětí mladších 8 let.
- Děti si se spotřebičem nesmějí hrát.
- Nepoužívejte spotřebič k jiným účelům, než pro které je určen.
- Spotřebič není určen k ovládání prostřednictvím programátoru, vnějšího časového spínače nebo dálkového ovládání.
- Pokud spotřebič nepoužíváte nebo plánujete čištění, vždy ho vypněte a odpojte ze síťové zásuvky.
- Nepoužívejte spotřebič, pokud nefunguje správně, byl upuštěn na zem, poškozen nebo ponořen do vody. Spotřebič s poškozenou vidlicí síťového kabelu je zakázáno používat. V žádném případě neopravujte spotřebič sami. Na spotřebiči neprovádějte žádné úpravy – vzniká nebezpečí úrazu elektrickým proudem. Veškeré opravy a seřízení tohoto spotřebiče svěřte autorizovanému servisnímu středisku.
- Neodpojte spotřebič ze síťové zásuvky tahem za síťový kabel - vzniká nebezpečí poškození síťového kabelu/síťové zásuvky.

- Zajistěte, aby se napájecí kabel nedotýkal horkých povrchů. Vyhněte se kontaktu napájecího kabelu s ostrými hranami či rohy, nepřivírejte jej do dveří a netáhejte za něj. Nepřejíždějte spotřebičem přes napájecí kabel.
- Spotřebič je určen pro použití v domácnosti. Není určen pro použití ve venkovních prostorech či na mokřem povrchu.
- Neskladujte spotřebič v blízkosti zdrojů tepla.
- Nepoužívejte v blízkosti výbušných či hořlavých látek.
- Nenechávejte spotřebič v provozu bez dozoru.
- Používejte pouze s dodaným příslušenstvím.
- Nedotýkejte se spotřebiče, napájecího kabelu ani zástrčky mokřými rukama.
- Nezakrývejte otvory pro vstup a výstup vzduchu a nekládejte do nich žádné předměty. Zajistěte, aby otvory nebyly ničím blokovány.
- V případě, že je sací otvor, podlahová hubice nebo teleskopická trubice blokována předměty, spotřebič okamžitě vypněte a odstraňte blokuující předmět.
- Před odpojením z el. sítě spotřebič vždy nejprve vypněte.
- Udržujte volné oblečení a všechny části těla mimo dosah otvorů a pohyblivých částí spotřebiče.
- Před připojením příslušenství spotřebič odpojte z el. sítě.
- Nevysávejte hořlavé, těkavé či jedovaté látky (např. benzín, kyseliny apod.).
- Nevysávejte horký popel, rozbité sklo, ostré předměty nebo kapaliny.
- Nepoužívejte spotřebič bez nádoby na prach a řádně instalovaného filtru. Nikdy nepoužívejte spotřebič s poškozeným filtrem.
- Neponořujte spotřebič ani napájecí kabel do vody nebo jiných tekutin.

POPIS SPOTŘEBIČE

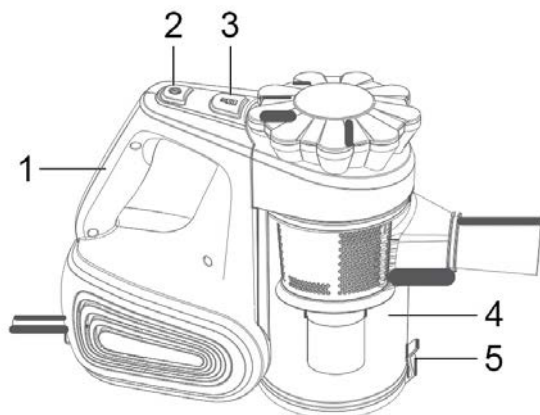

- | | |
|---|---|
| <ol style="list-style-type: none"> 1. Rukojeť 2. Tlačítko zapnuto/vypnuto 3. Tlačítko pro uvolnění nádoby na prach | <ol style="list-style-type: none"> 4. Nádoba na prach 5. Pojistka pro vyprázdnění nádoby na prach |
|---|---|

PŘÍSLUŠENSTVÍ

Nástavec 2v1 – 2 možnosti použití:

- Kartáčový nástavec – pro čištění závěsů, polic, knih apod.
- Štěrbínový nástavec – pro úzké prostory (radiátory, rohy, lišty, zásuvky atd.).

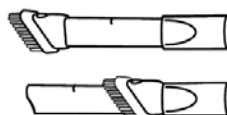

Podlahová hubice

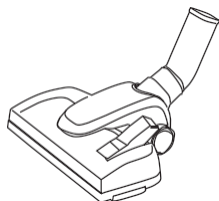

Teleskopická trubice

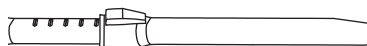

POUŽITÍ SPOTŘEBIČE

- Připojte teleskopickou trubici ke spotřebiči.
- Stiskněte zajišťovací mechanismus trubice a vysunutím nastavte její požadovanou délku.
- Připojte příslušenství/podlahovou hubici k teleskopické trubici a zapojte spotřebič do el. sítě.

Pozn.: Oba nástavce je také možné připojit přímo k sacímu otvoru spotřebiče (bez použití teleskopické trubice), viz obrázek.

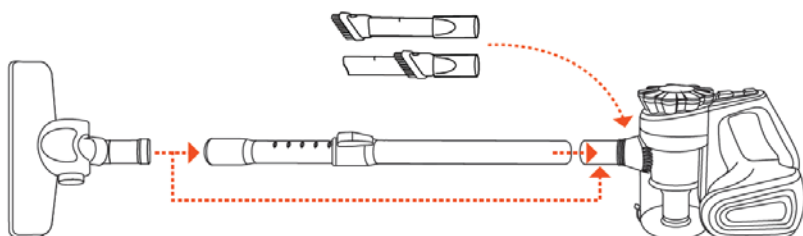

- Podlahová hubice má dvě možnosti nastavení:
 - 1 - pro čištění koberců
 - 2 - pro čištění tvrdých povrchů (parkety, plovoucí podlaha, dlažba atd.)
- Nastavení provedete přepnutím tlačítka na podlahové hubici (viz obrázek).

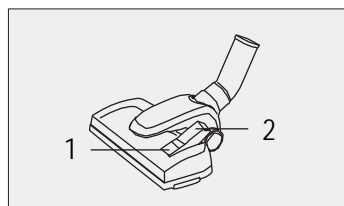

- Zapněte spotřebič stiskem tlačítka zapnuto/vypnuto.

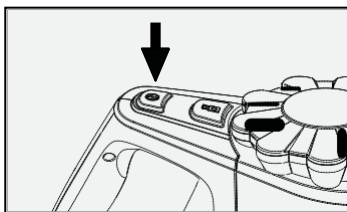

VYPRÁZDNĚNÍ NÁDOBY NA PRACH

- Pro zajištění optimálního výkonu spotřebiče pravidelně vyprazdňujte prachovou nádobu, jinak dojde ke snížení sacího výkonu. Postup:
- Vypněte spotřebič a odpojte jej z el. sítě.
- Pro vyjmutí nádoby na prach stiskněte tlačítko pro uvolnění nádoby na prach a vyjměte ji ze spotřebiče.
- Nádobu podržte nad odpadkovým košem a stlačením pojistky pro vyprázdnění nádoby na prach (viz obrázek) uvolněte dno nádoby. Lehkým zatřepáním odstraňte všechny nečistoty.

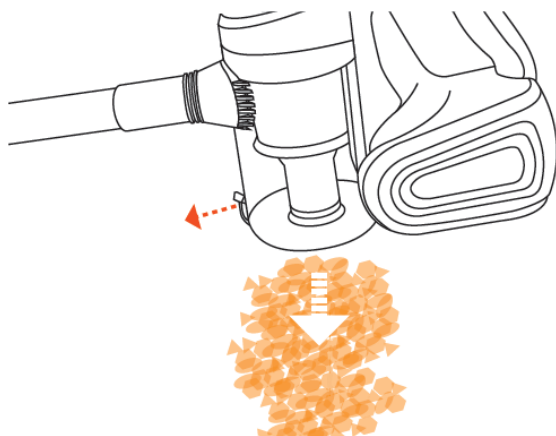

- Zacvakněte dno nádoby zpět.
- Prachovou nádobu řádně umístěte zpět do spotřebiče, dokud nezacvakne.

ČIŠTĚNÍ FILTRU

- Pravidelně čistěte filtr k zajištění maximální efektivity vysávání a prodloužení životnosti spotřebiče.
- Vyčistěte filtr vždy, pokud je znečištěný prachem nebo pokud se výrazně sníží sací výkon spotřebiče. Postup:
- Vypněte spotřebič a odpojte jej z el. sítě.

- Stiskněte tlačítko pro uvolnění nádoby na prach a vyjměte ji ze spotřebiče (viz obr. 1 a 2).
- Otočte vrchním krytem nádoby na prach proti směru hodinových ručiček (viz obr. 3) a vyjměte jej spolu s filtrem ven. Otočením oddělte vrchní kryt od filtru a odstraňte kryt filtru (viz obr. 4).
- Pro odstranění prachu jemně klepněte filtrem o odpadkový koš. K odstranění prachu z hůře dostupných částí použijte měkký kartáček.
- Pěnový filtr omyjte ve vlažné vodě a nechte zcela oschnout.
- Umístěte kryt filtru zpět na filtr a upevněte filtr k vrchnímu krytu nádoby. Vraťte filtr do nádoby na prach a umístěte ji zpět do spotřebiče (viz obrázek níže).
- K čištění filtru nepoužívejte žádné mycí prostředky.
- Filtr musí být před dalším použitím spotřebiče zcela suchý.
- Filtr musí být správně umístěn, jinak není možné nádobu na prach správně umístit zpět do spotřebiče.

①

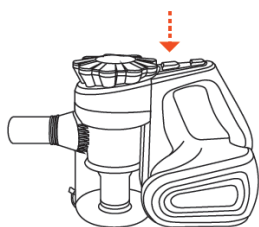

②

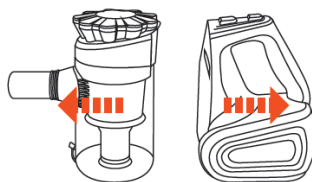

③

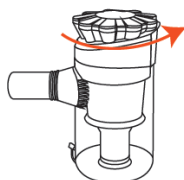

④

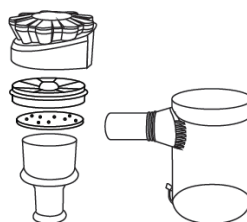

TECHNICKÁ SPECIFIKACE

Jmenovitý rozsah napětí	220-240 V
Jmenovitý kmitočet	50 Hz
Jmenovitý maximální příkon	600 W

Změny textu a technických údajů vyhrazeny.

POKYNY A INFORMACE O NAKLÁDÁNÍ S POUŽITÝM OBALEM

Použitý obalový materiál odložte na místo určené obcí k ukládání odpadu.

LIKVIDACE POUŽITÝCH ELEKTRICKÝCH A ELEKTRONICKÝCH ZAŘÍZENÍ

Tento symbol na produktech anebo v průvodních dokumentech znamená, že použité elektrické a elektronické výrobky nesmí být přidány do běžného komunálního odpadu. Ke správné likvidaci, obnově a recyklaci předejte tyto výrobky na určená sběrná místa. Alternativně v některých zemích Evropské unie nebo jiných evropských zemích můžete vrátit své výrobky místnímu prodejci při koupi ekvivalentního nového produktu. Správnou likvidací tohoto produktu pomůžete zachovat cenné přírodní zdroje a napomáháte prevenci potenciálních negativních dopadů na životní prostředí a lidské zdraví, což by mohly být důsledky nesprávné likvidace odpadů.



Tento výrobek splňuje veškeré základní požadavky směrnic EU, které se na něj vztahují.