

EVK8E00V  
EVK8E00X  
EVK8E00Z  
EVKBE00T  
KVKBE00X



CS Mikrovlnná trouba

Návod k použití

# Využijte váš spotřebič na maximum



Pro rychlý přístup k manuálům, návodům,  
podpoře a foto registraci navštivte  
[electrolux.com/register](https://electrolux.com/register)

## OBSAH

1. BEZPEČNOSTNÍ INFORMACE.....	3
2. BEZPEČNOSTNÍ POKYNY .....	5
3. POPIS SPOTŘEBIČE.....	8
4. OVLÁDACÍ PANEL.....	8
5. PŘED PRVNÍM POUŽITÍM.....	10
6. DENNÍ POUŽÍVÁNÍ.....	11
7. FUNKCE HODIN.....	13
8. AUTOMATICKÉ PROGRAMY.....	14
9. POUŽITÍ PŘÍSLUŠENSTVÍ.....	15
10. DOPLŇKOVÉ FUNKCE.....	15
11. TIPY A RADY.....	17
12. ČIŠTĚNÍ A ÚDRŽBA.....	23
13. ODSTRAŇOVÁNÍ ZÁVAD.....	24
14. ENERGETICKÁ ÚČINNOST.....	25

## MYSLÍME NA VÁS

Děkujeme, že jste si zakoupili spotřebič značky Electrolux. Vybrali jste si produkt, se kterým jsou spjaty desítky let profesionálních zkušeností a inovací. Tento důmyslný a stylový spotřebič byl navržen s ohledem na jeho uživatele. Kdykoliv jej proto používáte, můžete se spolehnout, že pokaždé dosáhnete skvělých výsledků.

Vítá Vás Electrolux.

**Navštivte naše stránky ohledně:**



Rady ohledně používání, brožury, poradce při potížích, servisních informací:  
[www.electrolux.com/webselfservice](http://www.electrolux.com/webselfservice)



Registrace vašeho spotřebiče, kterou získáte lepší servis:  
[www.registerelectrolux.com](http://www.registerelectrolux.com)



Nákupu příslušenství, spotřebního materiálu a originálních náhradních dílů pro váš spotřebič:

[www.electrolux.com/shop](http://www.electrolux.com/shop)

## PÉČE O ZÁKAZNÍKY A SERVIS

Doporučujeme používat originální náhradní díly. Při kontaktu se servisním střediskem se ujistěte, že máte k dispozici následující údaje: Model, výrobní číslo (PNC), sériové číslo. Tyto informace jsou uvedeny na typovém štítku.

 Upozornění / Důležité bezpečnostní informace

 Všeobecné informace a rady

 Poznámky k ochraně životního prostředí

Změny vyhrazeny.

## 1. ⚠ BEZPEČNOSTNÍ INFORMACE

Tento návod si pečlivě přečtete ještě před instalací spotřebiče a jeho prvním použitím. Výrobce nenese odpovědnost za žádný úraz ani škodu v důsledku nesprávné instalace nebo použití. Návod k použití vždy uchovávejte na bezpečném a přístupném místě pro jeho budoucí použití.

### 1.1 Bezpečnost dětí a postižených osob

- Tento spotřebič smí používat děti starší osmi let nebo osoby se sníženými fyzickými, smyslovými nebo duševními schopnostmi nebo osoby bez patřičných zkušeností a znalostí, pouze pokud tak činí pod dozorem nebo vedením, které zohledňuje bezpečný provoz spotřebiče, a pokud rozumí rizikům spojeným s provozem spotřebiče.
- Děti ve věku tří až osmi let a osoby s rozsáhlým a komplexním postižením bez stálého dozoru držte z dosahu spotřebiče.
- Děti mladší tří let bez stálého dozoru držte z dosahu spotřebiče.
- Nenechte děti hrát si se spotřebičem.
- Všechny obaly uschovejte z dosahu dětí a řádně je zlikvidujte.
- Je-li spotřebič v provozu nebo pokud chladne, nedovolte dětem a domácím zvířatům, aby se k němu přibližovaly. Přístupné části jsou horké.
- Pokud je spotřebič vybaven dětskou bezpečnostní pojistkou, doporučuje se ji aktivovat.
- Čištění a uživatelskou údržbu spotřebiče by neměly provádět děti bez dozoru.

### 1.2 Všeobecné bezpečnostní informace

- Tento spotřebič smí instalovat a výměnu kabelu provádět jen kvalifikovaná osoba.

- **VAROVÁNÍ:** Spotřebič a jeho dostupné části se mohou během používání zahřát na vysokou teplotu. Nedotýkejte se topných článků.
- Při vkládání či vyjímání příslušenství či nádobí vždy používejte kuchyňské chňapky.
- Před údržbou vždy spotřebič odpojte od napájení.
- Před výměnou žárovky se nejprve přesvědčte, že je spotřebič vypnutý, abyste předešli riziku úrazu elektrickým proudem.
- K čištění spotřebiče nepoužívejte čisticí zařízení na páru.
- Nepoužívejte drsné čisticí prostředky nebo ostré kovové škrabky k čištění skleněných dvířek, mohly by poškrábat povrch, což by mohlo následně vést k rozbití skla.
- Jestliže je poškozený napájecí kabel, smí ho vyměnit pouze výrobce, autorizované servisní středisko nebo osoba s podobnou příslušnou kvalifikací, jinak by mohlo dojít k úrazu.
- Pokud je spotřebič prázdný, nezapínejte jej. Kovové součásti uvnitř spotřebiče mohou způsobit elektrický oblouk.
- Pro přípravu pokrmů a nápojů v mikrovlnné troubě nesmí být použity kovové nádoby. Tento požadavek neplatí, pokud výrobce stanoví velikost a tvar kovových nádob, které jsou vhodné pro přípravu v mikrovlnné troubě.
- Jsou-li poškozena dvířka nebo těsnění dvířek, nesmí se spotřebič používat, dokud jej neopraví kvalifikovaná osoba.
- Opravy či údržbu, které zahrnují sejmutí krytu chránícího před vystavením mikrovlnné energii, může provádět pouze k tomu kvalifikovaná osoba.
- Tekutiny či jiné potraviny neohřívejte v hermeticky uzavřených nádobách. Mohou explodovat.
- Používejte jen nádobí vhodné k použití v mikrovlnných troubách.

- Při ohřívání potravin v plastových či papírových nádobách sledujte spotřebič z důvodu jejich možného vznícení.
- Tento spotřebič je určen k ohřevu potravin a nápojů. Sušení potravin nebo oděvů a ohřívání zahřívacích podložek, pantoflů, hub, vlhkých hadrů a podobných předmětů může způsobit poranění, vznícení či požár.
- Pokud ze spotřebiče vychází kouř, spotřebič vypněte nebo odpojte od sítě a nechte dvířka zavřená, aby se případné plameny uhasily.
- Ohřívání nápojů v mikrovlnné troubě může vést k utajenému varu a pozdějšímu prudkému vystříknutí kapaliny. S nádobou je proto nutné zacházet opatrně.
- Kojenecké láhve nebo skleničky s dětskou výživou byste měli zamíchat nebo protřepat, a před podáním si ještě ověřit jejich teplotu, aby se dítě nespálilo.
- Vajíčka ve skořápce a vajíčka vařená natvrdo by se neměla ve spotřebiči ohřívát, protože mohou explodovat i po dokončení mikrovlnného ohřevu.
- Spotřebič je nutné pravidelně čistit a odstraňovat jakékoliv zbytky potravin.
- Pokud není spotřebič udržován v čistém stavu, může jeho povrch zkorodovat, a ovlivnit tak celkovou životnost spotřebiče a vést k nebezpečným situacím.

## 2. BEZPEČNOSTNÍ POKYNY

### 2.1 Instalace



#### **VAROVÁNÍ!**

Tento spotřebič smí instalovat jen kvalifikovaná osoba.

- Odstraňte veškerý obalový materiál.
- Poškozený spotřebič neinstalujte ani nepoužívejte.
- Řiďte se pokyny k instalaci dodanými spolu s tímto spotřebičem.
- Při přemísťování spotřebiče buďte vždy opatrní, protože je těžký. Vždy používejte ochranné rukavice a uzavřenou obuv.
- Netahujte spotřebič za držadlo.

- Dodržujte minimální vzdálenosti od ostatních spotřebičů a nábytku.
- Spotřebič nainstalujte na bezpečném a vhodném místě, které splňuje požadavky pro instalaci.
- Spotřebič je vybaven elektrickým chladicím systémem. Musí být zapojen do napájecí sítě.

### 2.2 Připojení k elektrické síti



#### **VAROVÁNÍ!**

Hrozí nebezpečí požáru nebo úrazu elektrickým proudem.

- Veškerá elektrická připojení by měla být provedena kvalifikovaným elektrikářem.
- Spotřebič musí být uzemněn.
- Zkontrolujte, zda údaje na typovém štítku souhlasí s parametry elektrické sítě.
- Vždy používejte správně instalovanou síťovou zásuvku s ochranou proti úrazu elektrickým proudem.
- Nepoužívejte rozbočovací zástrčky ani prodlužovací kabely.
- Dbejte na to, abyste nepoškodili napájecí kabel a síťovou zástrčku. Jestliže potřebujete vyměnit přívodní kabel, musí výměnu provést námi autorizované servisní středisko.
- Síťové kabely se nesmí dotýkat nebo se nacházet v blízkosti dvířek spotřebiče, obzvláště, jsou-li dvířka horká.
- Ochrana před úrazem elektrickým proudem u živých či izolovaných částí musí být připevněna tak, aby nešla odstranit bez použití nástrojů.
- Síťovou zástrčku zapojte do síťové zásuvky až na konci instalace spotřebiče. Po instalaci musí zůstat síťová zástrčka nadále dostupná.
- Pokud je síťová zásuvka uvolněná, nezapojte do ní síťovou zástrčku.
- Neodpojte spotřebič ze zásuvky tahem za kabel. Vždy tahejte za zástrčku.
- Používejte pouze správná izolační zařízení: ochranné vypínače vedení, pojistky (pojistky šroubového typu se musí odstranit z držáku), ochranné zemnicí jističe a stykače.
- Je nutné instalovat vhodný vypínač nebo izolační zařízení k řádnému odpojení všech napájecích vodičů spotřebiče. Toto izolační zařízení musí mít mezeru mezi kontakty alespoň 3 mm širokou.
- Tento spotřebič je v souladu se směrnicemi EHS.
- Tento spotřebič je určen pouze k domácímu použití.
- Neměňte technické parametry tohoto spotřebiče.
- Ujistěte se, že nejsou ventilační otvory zakryté.
- Zapnutý spotřebič nenechávejte bez dozoru.
- Spotřebič po každém použití vypněte.
- Pokud je spotřebič v provozu, buďte při otevírání jeho dvířek opatrní. Může dojít k uvolnění horkého vzduchu.
- Nepracujte se spotřebičem, když máte vlhké ruce nebo když je v kontaktu s vodou.
- Dvířka spotřebiče nikdy neotvírejte násilím.
- Nepoužívejte spotřebič jako pracovní nebo odkládací plochu.
- Dvířka spotřebiče otevírejte opatrně. Používáte-li při přípravě jídla přísady obsahující alkohol, může vzniknout směr vzduchu s alkoholem.
- Při otírání dvířek nesmí být v blízkosti spotřebiče jiskry ani otevřený oheň.
- Do spotřebiče, do jeho blízkosti nebo na spotřebič neumísťujte hořlavé předměty nebo předměty obsahující hořlavé látky.
- Mikrovlnnou funkci nepoužívejte k předebrání trouby.



### **VAROVÁNÍ!**

Hrozí nebezpečí poškození spotřebiče.

- Jak zabránit poškození nebo změně barvy smaltovaného povrchu:
  - Na dno vnitřku spotřebiče nepokládejte hliníkovou fólii.
  - Nenalévejte vodu přímo do horkého spotřebiče.
  - Po dokončení pečení nenechávejte vlhká jídla ve spotřebiči.
  - Při vkládání nebo vyjímání příslušenství buďte opatrní.
- Barevné změny na smaltovaném povrchu nebo nerezové oceli nemají vliv na výkon spotřebiče.
- Při pečení vlhkých koláčů používejte hluboký plech. Ovočné šťávy mohou zanechat trvalé skvrny.
- Tento spotřebič je určen výhradně pro přípravu jídel. Nesmí být používán k



### **VAROVÁNÍ!**

Hrozí nebezpečí zranění, popálení, úrazu elektrickým proudem či výbuchu.

## 2.3 Použití spotřebiče

jiným účelům, například k vytápění místností.

- Vždy pečte se zavřenými dvířky trouby.
- Je-li spotřebič instalován za nábytkovým panelem (např. dvířky), dvířka nábytku nesmí být nikdy zavřená, když je spotřebič v provozu. Za zavřeným nábytkovým panelem může docházet k nárůstu horka a vlhka, což může následně poškodit spotřebič, byt nebo podlahu. Nezavírejte nábytkový panel, dokud spotřebič po použití zcela nevychladne.

## 2.4 Čištění a údržba



### **VAROVÁNÍ!**

Hrozí nebezpečí poranění, požáru nebo poškození spotřebiče.

- Před čištěním nebo údržbou spotřebič vždy vypněte a vytáhněte síťovou zástrčku ze zásuvky.
- Přesvědčte se, že spotřebič už vychladl. Mohlo by dojít k prasknutí skleněných panelů.
- Poškozené skleněné panely okamžitě vyměňte. Kontaktujte autorizované servisní středisko.
- Dbejte na to, aby vnitřek spotřebiče a dvířka byly po každém použití vytřeny dosucha. Pára, která se tvoří během provozu spotřebiče, se sráží na stěnách vnitřku spotřebiče a může způsobovat korozi.
- Spotřebič čistěte pravidelně, abyste zabránili poškození materiálu jeho povrchu.
- Zbytky tuků či jídel ve spotřebiči mohou při chodu mikrovlnné funkce způsobit požár a elektrický oblouk.
- Vyčistěte spotřebič vlhkým měkkým hadrem. Používejte pouze neutrální

mycí prostředky. Nepoužívejte žádné prostředky s drsnými částicemi, drátěnky, rozpouštědla nebo kovové předměty.

- Použijete-li sprej do trouby, řiďte se bezpečnostními pokyny uvedenými na jeho balení.
- Katalytický smalt (je-li součástí výbavy) nečistěte žádným druhem čisticího prostředku.

## 2.5 Vnitřní osvětlení



### **VAROVÁNÍ!**

Nebezpečí úrazu elektrickým proudem!

- V tomto spotřebiči se používají speciální či halogenové žárovky pouze pro použití v domácích spotřebičích. Nepoužívejte je pro osvětlení domácnosti.
- Před výměnou žárovky spotřebič odpojte od napájení.
- Používejte pouze žárovky se stejnými vlastnostmi .

## 2.6 Obsluha

- Pro opravu spotřebiče se obraťte na autorizované servisní středisko.
- Používejte výhradně originální náhradní díly.

## 2.7 Likvidace



### **VAROVÁNÍ!**

Hrozí nebezpečí úrazu či udušení.

- Odpojte spotřebič od elektrické sítě.
- Odřízněte síťový kabel v blízkosti spotřebiče a zlikvidujte jej.
- Odstraňte dveřní západku, abyste zabránili uvěznění dětí a domácích zvířat ve spotřebiči.

## 3. POPIS SPOTŘEBIČE

### 3.1 Celkový pohled

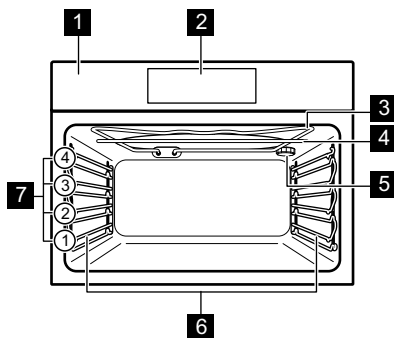

- 1 Ovládací panel
- 2 Elektronický programátor
- 3 Topný článek
- 4 Magnetron
- 5 Osvětlení
- 6 Drážky na rošty, vyjímatelné
- 7 Polohy polic

### 3.2 Příslušenství

#### Tvarovaný rošt

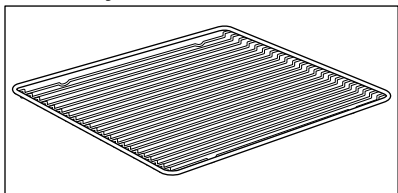

Pro nádoby na pečení, dortové a koláčové formy, pečeně.





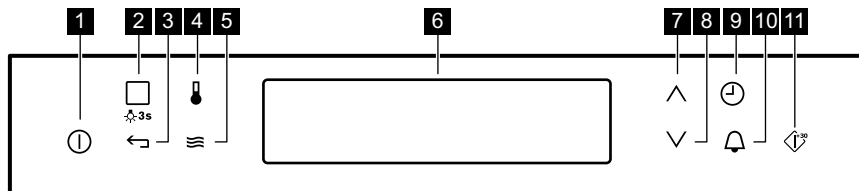





## 4. OVLÁDACÍ PANEL

### 4.1 Elektronický programátor



K ovládání spotřebiče používejte senzorová tlačítka. Nejsou-li viditelná, aktivujte je stisknutím ①.



Senzo- rové tla- čítka	Funkce	Poznámka
1 	ZAP/VYP	Slouží k zapnutí a vypnutí spotřebiče.
2 	Gril nebo Recepty	Jednou stisknete senzorové tlačítko pro volbu pečící funkce nebo nabídky: Recepty. Dalším stisknutím senzorového tlačítka přepnete mezi funkcemi: Gril, Recepty. Osvětlení zapnete nebo vypnete stisknutím tlačítka na tři sekundy.
3 	Tlačítko Zpět	Slouží k návratu o jednu nabídku zpět. K zobrazení hlavní nabídky stisknete tlačítko na tři sekundy.
4 	Volba teploty	Slouží k nastavení teploty nebo zobrazení aktuální teploty ve spotřebiči.
5 	Mikrovlnná funkce	Slouží ke spuštění mikrovlnné funkce. Když použijete mikrovlnnou funkci s funkcí: Trvání na déle než sedm minut a v kombinovaném režimu, nemůže být mikrovlnný výkon vyšší než 600 W.
6 -	Displej	Zobrazí aktuální nastavení spotřebiče.
7 	Tlačítko nahoru	Slouží k posunu v nabídce směrem nahoru.
8 	Tlačítko dolů	Slouží k posunu v nabídce směrem dolů.
9 	Časové a doplňkové funkce	Slouží k nastavení různých funkcí. Když je spuštěna pečící funkce, stisknutím příslušného senzorového tlačítka nastavíte časovač nebo funkce: Blokování Tlačítek, Oblíbené, Ohřev A Uchování Teploty, Nastavit A Spustit.
10 	Minutka	Nastavení funkce: Minutka.
11 	OK / Rychlý start - mikrovlny	Slouží k potvrzení výběru nebo nastavení. Slouží ke spuštění mikrovlnné funkce. Lze použít i s vypnutým spotřebičem.

## 4.2 Displej

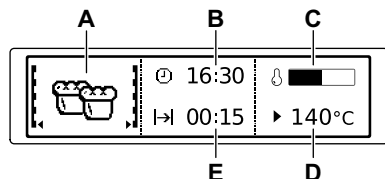

- A. Pečící funkce nebo mikrovlnná funkce
- B. Denní čas
- C. Ukazatel ohřevu
- D. Teplota nebo výkon mikrovlnné funkce
- E. Zobrazuje dobu pečení nebo čas do konce funkce

### Ostatní ukazatele na displeji:

Symbol		Funkce
	Minutka	Funkce je v provozu.
	Denní čas	Na displeji se zobrazí aktuální čas.
	Trvání	Na displeji se zobrazí potřebná doba přípravy.
	Ukončení	Na displeji se zobrazí čas dokončení přípravy.
	Teplota	Na displeji se zobrazí teplota.
	Časové Údaje	Na displeji se zobrazuje, jak dlouho je pečící funkce v provozu. Čas vynulujete současným stisknutím  a .
	Ukazatel ohřevu	Na displeji se zobrazuje teplota uvnitř trouby.
	Automatická Váha	Na displeji se zobrazuje, že je zapnutý automatický systém hmotnosti nebo že lze hmotnost změnit.
	Ohřev A Uchování Teploty	Funkce je zapnutá.

## 5. PŘED PRVNÍM POUŽITÍM



### VAROVÁNÍ!

Viz kapitoly o bezpečnosti.

### 5.1 První čištění

Z trouby odstraňte veškeré příslušenství a vyjímatelné drážky na rošty.

Viz část „Čištění a údržba“.

Před prvním použitím trouby i příslušenství vyčistěte.

Příslušenství a vyjímatelné drážky vložte zpět do jejich původní polohy.

### 5.2 První zapojení

Když troubu připojíte k elektrické síti, případně po výpadku elektrického proudu, musíte nastavit jazyk, kontrast displeje, jas displeje a aktuální čas.

1. Použijte nebo k nastavení hodnot.
2. Potvrďte stisknutím <sup>30</sup>.



## 6. DENNÍ POUŽÍVÁNÍ



### VAROVÁNÍ!

Viz kapitoly o bezpečnosti.

### 6.1 Navigace nabídkami

1. Zapněte troubu.
2. Pomocí  nebo  nastavte možnosti nabídky.
3. Stisknutím  se přesunete do podnabídky nebo potvrdíte nastavení.



Zpět do hlavní nabídky se můžete kdykoli vrátit pomocí















### 6.2 Přehled nabídek

#### Hlavní nabídka

Symbol / Po- ložka nabídky	Použití
 Gril	Pečicí funkce ke grilování plochých kousků uprostřed roštu. K opékání topinek.
 Recepty	Obsahuje seznam automatických programů.
 Základní Nastavení	Slouží k nastavení konfigurace spotřebiče.
 Oblíbené	Obsahuje seznam oblíbených programů pro přípravu jídel vytvořených uživatelem.

#### Podnabídka pro: Základní Nastavení

Symbol / Po- ložka nabídky	Popis
 Nastavení denního času	Nastavení aktuálního času na hodinách.



Symbol / Po- ložka nabídky	Popis
 Časové Údaje	Pokud je tato funkce zapnuta, po vypnutí spotřebiče se na displeji zobrazuje aktuální čas.
 Nastavit A Spustit	K nastavení funkce a jejímu pozdějšímu spuštění stisknutím libovolného symbolu na ovládacím panelu.
 Ohřev A Uchování Teploty	Slouží k udržení teploty připraveného jídla po dobu 30 minut po dokončení přípravy.
 Prodloužení Doby Pečení	Zapne a vypne funkci prodloužení doby pečení.
 Displej Kontrast	Úprava kontrastu displeje po stupních.
 Displej Jas	Úprava jasu displeje po stupních.
 Nastavení Jazyka	Nastavení jazyka na displeji.
 Hlasitost Zvuk. Signalizace	Nastaví hlasitost tónů tlačítek a zvukové signalizace po stupních.
 Tóny Tlačítek	Zapne a vypne tóny dotykových tlačítek. Není možné deaktivovat tón dotykového tlačítka Zap / Vyp.
 Alarm/Chybový Tón	Aktivuje a deaktivuje bezpečnostní tóny.
 Režim DEMO	Aktivační / deaktivací kód: 2468.



Symbol / Položka nabídky	Popis
 Obsluha	Zobrazuje verzi software a konfiguraci.
 Tovární Nastavení	Vrátí všechna nastavení na výchozí tovární nastavení.



## 6.4 Funkce mikrovlnné trouby

Funkce	Popis
Mikrovlnná trouba	Vytváří teplotu přímo v pokrmu. Funkci použijte k ohřívání pokrmů a nápojů, k rozmrazování masa nebo ovoce a také k vaření zeleniny a pečení ryb.
Kombinovaná funkce	Používá se pro ovládání pečicí funkce a mikrovlnné trouby společně. Používá se také k vaření pokrmů s kratší dobou přípravy a opékání.
Rychlý start	Používá se k zapnutí funkce mikrovlnné trouby jedním stisknutím symbolu  s vysokým výkonem mikrovlnné trouby a krátkou dobou provozu 30 sekund.

## 6.5 Nastavení funkce mikrovlnné trouby

1. Vyjměte veškeré příslušenství.
2. Zapněte troubu.
3. K zapnutí mikrovlnné funkce stiskněte .
4. Stiskněte . Funkce: Funkce Trvání je nastavena na 30 sekund a mikrovlnná trouba začne pracovat.

 Každým stisknutím  přidáte 30 sekund k délce funkce: Trvání.



 Pokud nestisknete , trouba se po 20 sekundách vypne.

5. Stisknutím  nastavíte funkci: Trvání. Viz „Nastavení funkcí hodin“.



 Maximální nastavení délky funkce: Trvání je 90 minut.



6. Po uplynutí nastaveného času zní dvě minuty signál. Mikrovlnná trouba se automaticky vypne. Signál

## 6.3 Nastavení pečicí funkce

1. Zapněte troubu.
2. Zvolte funkci: Gril.
3. Potvrďte stisknutím .
4. Nastavte teplotu.
5. Potvrďte stisknutím .

vypnete stisknutím libovolného symbolu.

 K vypnutí mikrovlnné funkce stiskněte .

 Stisknutím  nebo otevřením dvířek funkci vypnete. Funkci opět spustíte stisknutím .



## 6.6 Nastavení kombinované funkce

1. Zapněte pečicí funkci. Viz „Nastavení pečicí funkce“.
2. Stiskněte  a proveďte stejné kroky jako při nastavování funkce mikrovlnné trouby.

 U některých funkcí se mikrovlnná trouba spustí, jakmile je dosaženo nastavené teploty.

Funkce, které nelze použít v rámci kombinované funkce: Oblíbené, Ukončení, Nastavit A Spustit, Ohřev A Uchování Teploty.

## 6.7 Nastavení rychlého spuštění mikrovlnné funkce

1. V případě potřeby vypněte troubu stisknutím tlačítka .
2. K zapnutí funkce Rychlý start stiskněte .

Každým stisknutím  přidáte 30 sekund k délce funkce Trvání.

 Mikrovlnný výkon můžete změnit (viz „Nastavení funkce mikrovlnné trouby“).

3. Stisknutím  nastavíte čas funkce: Trvání. Viz část „Funkce hodin“, Nastavení funkcí hodin.

## 6.8 Ukazatel ohřevu

Když spustíte pečící funkci, na displeji se rozsvítí příslušný proužek. Tento proužek zobrazuje zvyšující se teplotu. Po dosažení dané teploty třikrát zazní zvukový signál, proužek zabliká a poté se přestane zobrazovat.

## 6.9 Zbytkové teplo

Po vypnutí trouby se na displeji zobrazuje zbytkové teplo. Toto teplo můžete využít k udržení teploty jídla.

# 7. FUNKCE HODIN

## 7.1 Tabulka funkcí hodin

Funkce hodin	Použití
 Minutka	Slouží k nastavení odpočtu (max. 2 hodiny 30 minut). Tato funkce nemá žádný vliv na provoz trouby. K zapnutí této funkce stisknete  . K nastavení minut použijte  nebo  a funkci spustíte pomocí  .
 Trvání	Slouží k nastavení délky provozu trouby (max. 23 hodin 59 minut).
 Ukončení	Slouží k nastavení času vypnutí pečící funkce (max. 23 hodin 59 minut).

Pokud nastavíte čas pro funkci hodin, začne se čas odpočítávat po pěti sekundách.







Pokud použijete funkce hodin: Trvání, Ukončení, vypne trouba topné články po uplynutí 90 % nastaveného času. Zbytkové teplo se využije k dokončení pečení až do konce nastaveného času (3–20 minut).

## 7.2 Nastavení funkcí hodin



Před použitím funkcí: Trvání, Ukončení, musíte nejprve nastavit pečící funkci a teplotu. Trouba se vypne automaticky. Můžete použít funkce: Trvání a Ukončení současně, pokud chcete troubu ve stanovenou dobu automaticky zapnout a vypnout.

1. Nastavte pečící funkci.
2. Opakovaně stiskněte , dokud se na displeji nezobrazí požadovaná funkce hodin a související symbol.
3. Použijte  nebo  k nastavení potřebného času.
4. Potvrďte stisknutím .

Po vypršení času zazní zvukový signál. Trouba se vypne. Na displeji se zobrazí zpráva.

5. Signál vypnete stisknutím libovolného symbolu.

## 7.3 Ohřev A Uchování Teploty

Podmínky pro funkci:

- Nastavená teplota musí být vyšší než 80 °C.
- Funkce: Trvání je nastavena.

Funkce: Ohřev A Uchování Teploty udržuje připravené jídlo teplé při teplotě 80 °C po dobu 30 minut. Zapne se po dokončení pečení.

Funkci můžete zapnout nebo vypnout v nabídce: Základní Nastavení.

1. Zapněte troubu.
2. Zvolte pečicí funkci.
3. Nastavte teplotu vyšší než 80 °C.
4. Opakovaně stiskněte , dokud se na displeji nezobrazí: Ohřev A Uchování Teploty.

5. Potvrďte stisknutím .



Po dokončení funkce zazní zvukový signál.

Pokud změňte pečicí funkci, zůstane tato funkce zapnutá.

## 7.4 Prodloužení Doby Pečení

Funkce: Prodloužení Doby Pečení způsobí, že pečicí funkce bude pokračovat i po dokončení funkce Trvání.

 Lze použít u všech pečicích funkcí s funkcí Trvání nebo Automatická Váha.

1. Po vypršení doby pečení zazní zvukový signál. Stiskněte libovolný symbol.
- Na displeji se zobrazí hlášení.
2. Stisknutím  funkci zapnete nebo vypnete stisknutím .
3. Nastavte délku funkce.
4. Stiskněte .

# 8. AUTOMATICKÉ PROGRAMY



**VAROVÁNÍ!**  
Viz kapitoly o bezpečnosti.

## 8.1 Online recepty





Recepty pro automatické programy určené pro tuto troubu naleznete na našich webových stránkách. Odpovídající recepty naleznete pomocí výrobního čísla PNC, které je uvedeno na typovém štítku na předním rámu vnitřní části spotřebiče.

## 8.2 Recepty s Automatický Recept

Tato trouba má sadu receptů, které můžete použít. Recepty jsou pevně dané a nelze je změnit.

1. Zapněte troubu.



2. Zvolte nabídku: Recepty. Potvrďte stisknutím .
3. Zvolte kategorii a jídlo. Potvrďte stisknutím .
4. Zvolte recept. Potvrďte stisknutím .



Při použití funkce: Manuální trouba použije automatické nastavení. Tato nastavení můžete měnit jako u jiných funkcí.

## 8.3 Recepty s Automatická Váha

Tato funkce automaticky vypočítá dobu pečení. Abyste funkci mohli použít, musíte zadat hmotnost jídla.

1. Zapněte troubu.
2. Zvolte nabídku: Recepty. Potvrďte stisknutím .
3. Zvolte kategorii a jídlo. Potvrďte stisknutím .

4. Pomocí  $\wedge$  nebo  $\vee$  nastavte hmotnost potravin. Potvrďte stisknutím  $\diamond^{30}$ .
- Automatický program se spustí.
5. Hmotnost můžete kdykoli změnit. Stisknutím  $\wedge$  nebo  $\vee$  změňte hmotnost.

6. Po vypršení času zazní zvukový signál. Chcete-li signál vypnout, stiskněte libovolný symbol.



U některých programů je nutné jídlo po 30 minutách otočit. Na displeji se zobrazí upozornění.

## 9. POUŽITÍ PŘÍSLUŠENSTVÍ



### VAROVÁNÍ!

Viz kapitoly o bezpečnosti.

### 9.1 Vložení příslušenství

Používejte výhradně vhodné nádoby a materiály.



### VAROVÁNÍ!

Viz kapitola „Tipy a rady“, Nádoby a materiály vhodné k použití v mikrovlnné troubě.

Tvarovaný rošt:

Rošt zasuňte mezi vodící lišty drážek roštů a ujistěte se, že nožičky směřují dolů.

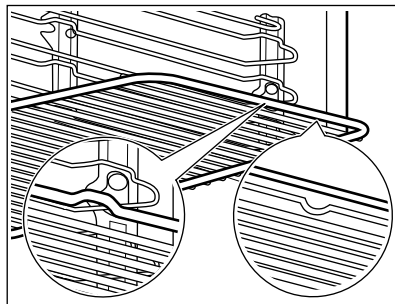

Malé zářezy nahoře zajišťují vyšší bezpečnost. Tyto zářezy také fungují jako zařízení proti překlopení. Vysoký okraj kolem roštu slouží jako ochrana proti sklouznutí varných nádob z roštu.

## 10. DOPLŇKOVÉ FUNKCE

### 10.1 Oblíbené

Svá oblíbená nastavení jako doba pečení, teplota nebo pečicí funkce si můžete uložit. Jsou dostupná v nabídce: Oblíbené. Můžete uložit 20 programů.



Mikrovlnné a kombinované mikrovlnné funkce nelze uložit jako oblíbené programy.

#### Uložení programu

1. Zapněte troubu.
2. Zvolte pečicí funkci nebo automatický program.
3. Opakovaně stiskněte  $\odot$ , dokud se na displeji neobjeví: ULOŽIT.

4. Potvrďte stisknutím  $\diamond^{30}$ . Na displeji se zobrazí první volná pozice paměti.

5. Potvrďte stisknutím  $\diamond^{30}$ .
6. Zadejte název programu. První písmeno bliká.

7. Stisknutím  $\vee$  nebo  $\wedge$  změňte písmeno.

8. Stiskněte  $\diamond^{30}$ . Následující písmeno bliká.

9. V případě potřeby proveďte opět krok 7.

10. Stisknutím a podržením tlačítka  $\diamond^{30}$  zadání uložíte.

Obsazené pozice paměti můžete přepsat. Když se na displeji zobrazí první

volná pozice paměti, stiskněte  $\checkmark$  nebo  $\wedge$  a stisknutím  $\diamond^{30}$  přepište stávající program.

Název programu můžete změnit v nabídce: Změnit Název Programu..

## Spuštění programu

1. Zapněte troubu.
2. Zvolte nabídku: Oblíbené.
3. Potvrďte stisknutím  $\diamond^{30}$ .
4. Zvolte název svého oblíbeného programu.
5. Potvrďte stisknutím  $\diamond^{30}$ .

## 10.2 Použití funkce dětské bezpečnostní pojistky

Jestliže je zapnutá funkce dětské bezpečnostní pojistky, troubu nelze náhodně zapnout.

1. Stisknutím  $\textcircled{1}$  zapněte displej.
2. Současně stiskněte a podržte  $\textcircled{1}$  a  $\equiv$ , dokud se na displeji nezobrazí hlášení.

K vypnutí funkce dětské bezpečnostní pojistky zopakujte krok 2.

## 10.3 Blokování Tlačítek

Tato funkce brání náhodné změně pečicí funkce. Tuto funkci lze zapnout pouze u zapnuté trouby.

1. Zapněte troubu.
2. Nastavte pečicí funkci nebo zvolte nastavení.
3. Opakovaně stiskněte  $\textcircled{1}$ , dokud se na displeji nezobrazí: Blokování Tlačítek.
4. Potvrďte stisknutím  $\diamond^{30}$ .

K vypnutí funkce stiskněte  $\textcircled{1}$ . Na displeji se zobrazí zpráva. K potvrzení opět stiskněte  $\textcircled{1}$  a poté  $\diamond^{30}$ .



Když troubu vypnete, vypne se i funkce.

## 10.4 Nastavit A Spustit

Tato funkce umožňuje nastavit pečicí funkci (nebo program) a později ji použít jediným stisknutím libovolného symbolu.

1. Zapněte troubu.
2. Nastavte pečicí funkci.
3. Opakovaně stiskněte  $\textcircled{1}$ , dokud se na displeji neobjeví: Trvání.
4. Nastavte čas.
5. Opakovaně stiskněte  $\textcircled{1}$ , dokud se na displeji nezobrazí: Nastavit A Spustit.
6. Potvrďte stisknutím  $\diamond^{30}$ .

Stisknutím libovolného symbolu (kromě  $\textcircled{1}$ ) spustíte funkci: Nastavit A Spustit. Nastavená pečicí funkce se spustí.

Po dokončení pečicí funkce zazní zvukový signál.



- V průběhu pečicí funkce se zobrazuje Blokování Tlačítek.
- Nabídka: Základní Nastavení umožňuje zapnutí a vypnutí funkce Nastavit A Spustit.

## 10.5 Automatické vypnutí

Z bezpečnostních důvodů se trouba po určité době, kdy je spuštěna nějaká funkce a vy nezměníte žádné nastavení, automaticky vypne.

Teplota (°C)	Čas vypnutí (h)
30 - 115	12.5
120 - 195	8.5
200 - 230	5.5



Automatické vypnutí nefunguje s funkcemi: Osvětlení, Trvání, Ukončení.

## 10.6 Jas displeje

U jasu displeje existují dva režimy:

- Noční jas - když je trouba vypnutá, tak je mezi 22:00 a 06:00 jas displeje nižší.



- Denní jas:
  - když je trouba zapnutá.
  - pokud se během režimu nočního jasu dotknete jakéhokoliv symbolu (kromě tlačítka ZAP/VYP), displej se na následujících 10 sekund přepne zpět do režimu denního jasu.
  - pokud je trouba vypnutá a nastavíte funkci: Minutka. Když se funkce dokončí, displej se přepne zpět do režimu nočního jasu.

## 11. TIPY A RADY



### VAROVÁNÍ!

Viz kapitoly o bezpečnosti.



Teploty a časy pečení v tabulkách jsou pouze orientační. Závisí na receptu, kvalitě a množství použitých přísad.

### 11.1 Doporučení k pečení

Vaše trouba může péct jinak, než jak jste byli zvyklí u staré trouby. V tabulkách níže jsou uvedena standardní nastavení teploty, doby přípravy a polohy roštu.

Jestliže nemůžete najít nastavení pro konkrétní recept, snažte se vybrat podobný.

### 11.2 Doporučení k mikrovlnné troubě

Jídlo položte na talíř na dně trouby.

V polovině doby rozmrazování a přípravy jídlo otočte nebo zamíchejte.

Jídlo při vaření i opakovaném ohřevu zakryvejte.

K lepší distribuci tepla při ohřevu nápojů vložte do lahve nebo sklenice lžící.

Jídlo do trouby vložte bez jakéhokoli obalu. Balená hotová jídla lze do trouby vložit pouze tehdy, pokud lze obal bezpečně použít v mikrovlnné troubě (zkontrolujte údaje na obalu).

### 10.7 Chladicí ventilátor

Když je trouba v provozu, chladicí ventilátor se automaticky zapne, aby udržoval povrch trouby chladný. Jestliže troubu vypnete, bude chladicí ventilátor pokračovat v chlazení až do úplného ochlazení trouby.

### Vaření pomocí mikrovln

Jídlo připravujte zakryté. Nezakryté potraviny připravujte tehdy, chcete-li uchovat kůrčičku.

Neohřívejte potraviny příliš dlouho a na příliš vysoký výkon. Potraviny by mohly vyschnout, spálit se nebo způsobit požár.

V troubě nepřipravujte vejce ve skořápkách a šneky, protože mohou prasknout. Před opětovným ohřevem smaženého vejce propíchněte žlutek.

Potraviny se slupkou nebo kůžičkou před vařením propíchněte několikrát vidličkou.

Zeleninu rozřízněte na podobně velké kusy.

Tekuté pokrmy čas od času zamíchejte.

Před servírováním jídlo zamíchejte.

Po zapnutí trouby jídlo vyjměte a nechte ho několik minut odstát.

### Rozmrazování pomocí mikrovln

Umístěte zmražené, rozbalené potraviny na malý hluboký talíř s nádobkou umístěnou vespuďu nebo na rozmrazovací rošt či plastové síto, aby při rozmrazování mohla odtékat tekutina.

Rozmrazené kousky následně odeberte.

Vyšší mikrovlnný výkon můžete použít k vaření ovoce a zeleniny bez jejich předchozího rozmrazení.

## 11.3 Nádobí a materiály vhodné do mikrovlnné trouby

Používejte výhradně vhodné nádobí a materiály. Řiďte se údaji v tabulce níže.

Nádobí / materiál	Mikrovlnná funkce		Kombinovaná mikrovlnná funkce
	Rozmrazování	Ohřev Pečení	
Žárovzdorné sklo a porcelán (bez kovových dílů, například žárovzdorné sklo)	✓	✓	✓
Nežárovzdorné sklo a porcelán bez stříbrné, zlaté, platinové nebo jiné kovové dekorace	✓	X	X
Sklo a sklokeramika z ohnivzdorného a mrazuvzdorného materiálu	✓	✓	✓
Keramika a kamenina bez skleněných nebo kovových částí a bez glazury s obsahem kovu	✓	✓	X
Keramika, porcelán a kamenina s neglazovaným dnem nebo s malými dírkami, např. na rukojetích	X	X	X
Plast, žárovzdorný do 200 °C (před použitím vždy zkontrolujte technické údaje plastové nádoby)	✓	✓	X
Kartón, papír	✓	X	X
Fólie	✓	X	X
Fólie na pečení s uzávěrem vhodným pro mikrovlnnou troubu (před použitím vždy zkontrolujte technické údaje fólie)	✓	✓	X
Pečicí misky zhotovené z kovu, například smaltované, litinové	X	X	✓
Formy na pečení, černě lakované nebo se silikonovou vrstvou (před použitím vždy zkontrolujte technické údaje forem na pečení)	X	X	✓
Tvarovaný rošt	X	X	✓
Nádoby do mikrovlnné trouby, například pražičí pánvička	X	✓	X

## 11.4 Gril

- Vždy grilujte při maximální nastavené teplotě.

- Rošt zasuňte do polohy uvedené v tabulce pro grilování.
- Do první polohy roštu vždy zasuňte plech na zachycení šťávy.

- Grilujte pouze ploché kousky masa nebo ryb.
- Prázdnou troubu vždy přehřejte po dobu pěti minut pomocí grilovací funkce.

**POZOR!**

Vždy grilujte se zavřenými dvířky trouby.

**Gril**

Jídlo	Teplota (°C)	Čas (min)		Poloha roštu
		1. strana	2. strana	
Hovězí pečeně, středně propečená	210 - 230	30 - 40	30 - 40	1
Hovězí filet, středně propečený	230	20 - 30	20 - 30	1
Vepřové kotlety	210 - 230	30 - 40	30 - 40	1
Telecí kotlety	210 - 230	30 - 40	30 - 40	1
Jehněčí kotlety	210 - 230	25 - 35	20 - 35	1
Celá ryba, 500 - 1 000 g	210 - 230	15 - 30	15 - 30	1

**11.5 Vaření pomocí mikrovln****Tipy pro mikrovlnou troubu**

Výsledek vaření/ rozmrazování	Možná příčina	Řešení
Pokrm je příliš suchý.	Výkon byl příliš vysoký. Čas přípravy byl příliš dlouhý.	Příště zvolte nižší výkon a delší čas.
Pokrm stále není rozmrazený, horký nebo uvařený ani po uplynutí nastaveného času.	Čas přípravy byl příliš krátký.	Nastavte delší čas přípravy. Nezvyšujte mikrovlnný výkon.
Pokrm je přehřátý na okrajích, ale uprostřed není hotový.	Výkon byl příliš vysoký.	Příště zvolte nižší výkon a delší čas.

**Rozmrazování masa**

Jídlo	Výkon (Watty)	Čas (min)	Čas do konce (min)
Steak (0,2 kg)	100	5 - 7	5 - 10
Mleté maso (0,5 kg)	100	10 - 15	5 - 10

**Rozmrazování drůbeže**

Jídlo	Výkon (Watty)	Čas (min)	Čas do konce (min)
Kuře (1 kg)	100	25 - 30	10 - 20
Kuřecí prsa (0,15 kg)	100	3 - 5	10 - 15
Kuřecí stehna (0,15 kg)	100	3 - 5	10 - 15

**Rozmrazování ryb**

Jídlo	Výkon (Watty)	Čas (min)	Čas do konce (min)
Celá ryba (0,5 kg)	100	10 - 15	5 - 10
Rybí filé (0,5 kg)	100	12 - 15	5 - 10

**Rozmrazování mléčných výrobků**

Jídlo	Výkon (Watty)	Čas (min)	Čas do konce (min)
Máslo (0,25 kg)	100	3 - 4	5 - 10
Strouhaný sýr (0,2 kg)	100	2 - 3	10 - 15

**Rozmrazování koláčů/pečiva**

Jídlo	Výkon (Watty)	Čas (min)	Čas do konce (min)
Kynutý koláč (1 kus)	200	2 - 3	15 - 20
Tvarohový koláč (1 kus)	100	2 - 4	15 - 20
Suchý koláč (např. piškotová buchta) (1 kus)	200	2 - 4	15 - 20
Chléb (1 kg)	200	15 - 20	5 - 10
Krájený chléb (0,2 kg)	200	3 - 5	5 - 10
Bagety/kaiserky (4 kusy)	200	2 - 4	2 - 5

**Rozmrazování ovoce**

Jídlo	Výkon (Watty)	Čas (min)	Čas do konce (min)
Ovoce (0,25 kg)	100	5 - 10	10 - 15

**Opakovaný Ohřev**

Jídlo	Výkon (Watty)	Čas (min)	Čas do konce (min)
Dětská výživa ve sklenicích (0,2 kg)	300	1 - 2	-

Jídlo	Výkon (Watty)	Čas (min)	Čas do konce (min)
Dětské mléko (180 ml); vlozte lžičku do lahve	600	0:20 - 0:40	-
Polotovary (0,5 kg)	600	6 - 9	2 - 5
Mražená hotová jídla (0,5 kg)	400	10 - 15	2 - 5
Mléko (200 ml)	1000	1 - 1:30	-
Voda (200 ml)	1000	1:30 - 2	-
Omačka (200 ml)	600	1 - 3	-
Polévka (300 ml)	600	3 - 5	-

### Tavení a rozpouštění

Jídlo	Výkon (Watty)	Čas (min)	Čas do konce (min)
Čokoláda / čokoládová poleva (0,15 kg)	300	2 - 4	-
Máslo (0,1 kg)	400	0:30-1:30	-

### Vaření

Jídlo	Výkon (Watty)	Čas (min)	Čas do konce (min)
Celá ryba (0,5 kg)	500	8 - 10	2 - 5
Rybí filé (0,5 kg)	400	4 - 7	2 - 5
Čerstvá zelenina (0,5 kg + 50 ml vody)	600	5 - 15	-
Mražená zelenina (0,5 kg + 50 ml vody)	600	10 - 20	-
Brambory ve slupce (0,5 kg)	600	7 - 10	-
Rýže (0,2 kg + 400 ml vody)	600	15 - 18	-
Pražná kukuřice	1000	1:30 - 3	-

### Kombinovaná mikrovlnná funkce

Používá se k vaření pokrmů s kratší dobou přípravy a současnému opékání.

Zkombinujte funkce: Gril a Mikrovlnná trouba .

Jídlo	Nádoby	Vý- kon (Watt- y)	Teplota (°C)	Čas (min)	Polo- ha ro- štu	Čas do kon- ce (min)
2 kuřecí pů- lky (2 x 0,55 kg)	Kulatá skleněná nád- oba, Ø 26 cm	300	220	40	2	5
Zapékané brambory (1 kg)	Zapékané jídlo	300	200	40	2	10
Vepřová pe- čeně z krko- vice (1,1 kg)	Skleněná mísa se sí- tkem	300	200	70	1	10

## 11.6 Příklady vaření a nastavení výkonu

Údaje v následující tabulce jsou jen orientační.

Nastavení výkonu	Použití spotřebiče
<ul style="list-style-type: none"> <li>• 1 000 W</li> <li>• 900 W</li> <li>• 800 W</li> <li>• 700 W</li> </ul>	Ohřívání tekutin Uvedení do varu na začátku vaření Vaření zeleniny
<ul style="list-style-type: none"> <li>• 600 W</li> <li>• 500 W</li> </ul>	Rozmrazování a ohřívání hlubokozmrazených jídel Ohřívání porcí na talíři Vaření jídel „v jednom hrnci“ Vaření vaječných jídel
<ul style="list-style-type: none"> <li>• 400 W</li> <li>• 300 W</li> </ul>	Další vaření jídel Vaření choulostivých potravin Ohřívání dětské výživy Dušení rýže Ohřívání choulostivých jídel Rozpouštění sýrů, čokolády, másla
<ul style="list-style-type: none"> <li>• 200 W</li> <li>• 100 W</li> </ul>	Rozmrazování masa, ryb Rozmrazování sýrů, smetany, másla Rozmrazování ovoce a koláčů Rozmrazování chleba

## 11.7 Informace pro zkušební

### Kombinovaná mikrovlnná funkce

Testy podle normy IEC 60705.

Jídlo	Funkce	Výkon (Watty)	Teplota (°C)	Poloha roštu 1)	Čas (min)	Poznámky
Zapečené brambory (1,1 kg)	Gril + MV	400	160	1	44 - 46	V polovině přípravy otočte nádobu o 1/4.
Kuře (1,1 kg)	Gril + MV	400	230	2	44 - 46	-

1) Použijte tvarovaný rošt, není-li uvedeno jinak.

## 12. ČIŠTĚNÍ A ÚDRŽBA



### VAROVÁNÍ!

Viz kapitoly o bezpečnosti.

### 12.1 Poznámky k čištění

Přední stranu trouby otřete měkkým hadříkem namočeným v roztoku teplé vody a slabého mycího prostředku.

K čištění kovových ploch použijte speciální čisticí prostředek.

Vnitřek trouby čistěte po každém použití. Hromadění mastnoty či zbytků jídel může způsobit požár.

Vnitřek trouby důkladně vyčistěte od zbytků jídla a mastnoty.

Vyčistěte všechno příslušenství po každém použití a nechte jej vysušit. Použijte měkký hadr a vlažnou vodu s mycím prostředkem. Nečistěte příslušenství v myčce nádobí.

Odolné nečistoty odstraňte pomocí speciálního prostředku k čištění trouby.

Máte-li nepřílnavé příslušenství, nečistěte je agresivními čisticími prostředky, ostrými předměty, ani je nemýjte v myčce nádobí. Mohlo by dojít k poškození nepřílnavého povrchu.

Po každém použití setřete z vnitřku trouby vlhkost.

### 12.2 Vyjmutí drážek na rošty

Před údržbou zkontrolujte, zda trouba již vychladla. Hrozí nebezpečí popálení.

K vyčištění trouby vyjměte drážky na rošty.

1. Drážky opatrně nadzvedněte a vytáhněte z předního úchytu.

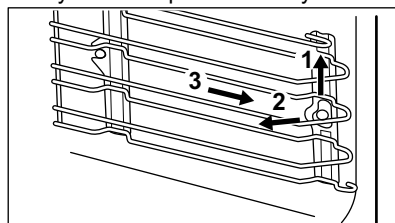

2. Odtáhněte přední konec drážek na rošty od stěny trouby.
3. Drážky vytáhněte ze zadního úchytu. Drážky roštů instalujte stejným postupem v opačném pořadí.

### 12.3 Výměna žárovky



#### VAROVÁNÍ!

Nebezpečí úrazu elektrickým proudem!  
Žárovka může být horká.

1. Vypněte troubu. Vyčkejte, dokud trouba nevychladne.
2. Odpojte troubu od elektrické sítě.
3. Na dno vnitřku trouby položte utěrku.



#### POZOR!

Halogenovou žárovku vždy držte v kusu látky, aby na jejím povrchu nedošlo k připálení mastnoty.

## Horní žárovka

1. Skleněným krytem otočte a sejměte jej.

2. Skleněný kryt vyčistěte.
3. Žárovku vyměňte za vhodnou žárovku odolnou proti teplotě 300 °C.
4. Nasadte skleněný kryt.

## 13. ODSTRAŇOVÁNÍ ZÁVAD



### VAROVÁNÍ!

Viz kapitoly o bezpečnosti.

### 13.1 Co dělat, když...

Problém	Možná příčina	Řešení
Troubu nelze zapnout ani používat.	Trouba není zapojená do elektrické sítě nebo je připojena nesprávně.	Zkontrolujte, zda je trouba správně zapojená do elektrické sítě (viz schéma zapojení, je-li k dispozici).
Trouba nehřeje.	Trouba je vypnutá.	Zapněte troubu.
Trouba nehřeje.	Hodiny nejsou nastavené.	Nastavte hodiny.
Trouba nehřeje.	Nejsou provedena nutná nastavení.	Zkontrolujte, zda jsou nastavení správná.
Trouba nehřeje.	Funkce automatického vypnutí je zapnutá.	Viz „Automatické vypnutí“.
Trouba nehřeje.	Dětská bezpečnostní pojistka je zapnutá.	Viz „Použití dětské bezpečnostní pojistky“.
Trouba nehřeje.	Dveře nejsou správně zavřené.	Zcela dvířka zavřete.
Trouba nehřeje.	Je spálená pojistka.	Zkontrolujte, zda příčinou závady není pojistka. Pokud se pojistka spaluje opakovaně, obraťte se na autorizovaného elektrikáře.
Osvětlení nefunguje.	Vadná žárovka.	Vyměňte žárovku.
Na displeji se zobrazuje chybový kód, který není uvedený v tabulce.	Jedná se o závadu na elektroinstalaci.	<ul style="list-style-type: none"> <li>• Troubu vypněte a znovu zapněte prostřednictvím domovní pojistky nebo ochranného spínače v pojistkové skřínce.</li> <li>• Pokud se chybový kód na displeji zobrazí znovu, kontaktujte oddělení péče o zákazníky.</li> </ul>
Na jídle a uvnitř trouby se usazuje pára a kondenzát.	Nechali jste jídlo v troubě příliš dlouho.	Po dokončení přípravy nechte jídlo v troubě déle než 15 - 20 minut.



Problém	Možná příčina	Řešení
Spotřebič je zapnutý, ale nehřeje. Ventilátor nefunguje. Na displeji se zobrazí "Demo".	Je zapnutý režim demo.	Viz „Základní nastavení“ v části „Denní používání“.

## 13.2 Servisní údaje

Pokud problém nemůžete vyřešit sami, obraťte se na svého prodejce nebo autorizované servisní středisko.

Potřebné údaje pro servisní středisko najdete na typovém štítku. Typový štítek

se nachází na předním rámu vnitřní části trouby. Nesundávejte typový štítek z vnitřní části trouby.

### Doporučujeme, abyste si údaje napsali zde:

Model (MOD.)	.....
Výrobní číslo (PNC)	.....
Sériové číslo (SN)	.....

# 14. ENERGETICKÁ ÚČINNOST

## 14.1 Úspora energie



Trouba je vybavena funkcemi, které vám pomohou ušetřit energii při každodenním vaření.

### Všeobecné rady

Při provozu spotřebiče se přesvědčte, že jsou dvířka trouby řádně zavřena. Během přípravy jídla neotvírejte dvířka příliš často. Těsnění dvířek udržujte čisté a kontrolujte, zda je řádně uchyceno ve své poloze.

Pro účinnější úsporu energie používejte kovové nádoby, avšak pouze pokud používáte jinou než mikrovlnnou funkci trouby.

Je-li to možné, nepřehřívejte troubu, než do ní vložíte jídlo.

Je-li doba pečení delší než 30 minut, snižte teplotu trouby na minimum 3 - 10 minut před koncem pečení (v závislosti na době pečení). Pečení nadále zajistí zbytkové teplo uvnitř trouby.

Zbytkové teplo můžete využít k ohřevu jiného jídla.

Když připravujete několik jídel najednou, snažte se, aby prolevy při pečení byly co nejkratší.

### Zbytkové teplo

Je-li v rámci některých funkcí trouby spuštěn program s volbou času Trvání nebo Ukončení a doba pečení je delší než 30 minut, u některých funkcí trouby se topné články automaticky vypnou dříve.

Osvětlení nadále pracuje.

### Uchování teploty jídla

Chcete-li využít zbytkové teplo k uchování teploty pokrmu, zvolte nejnižší možné nastavení teploty. Na displeji se zobrazí ukazatel zbytkového tepla nebo zbytková teplota.

### Pečení s vypnutým osvětlením

Vypněte při pečení osvětlení. Zapněte ho pouze tehdy, když ho skutečně potřebujete.

## 15. POZNÁMKY K OCHRANĚ ŽIVOTNÍHO PROSTŘEDÍ

Recyklujte materiály označené symbolem . Obaly vyhodte do příslušných odpadních kontejnerů k recyklaci. Pomáhejte chránit životní prostředí a lidské zdraví a recyklovat elektrické a elektronické spotřebiče

určené k likvidaci. Spotřebiče označené příslušným symbolem  nelikvidujte spolu s domovním odpadem. Spotřebič odevzdejte v místním sběrném dvoře nebo kontaktujte místní úřad.



[electrolux.com/shop](http://electrolux.com/shop)



867352465-B-012019