

Kombinovaná chladnička s mrazničkou No-Frost



Pro modely

RN-30..

RN-31..

Manufacturer :
Winiadaewoo Electronics (Tianjin) Co.,Ltd.
No 150, Kiljo Road, Dagang Development Area
Binhai New District, Tianjin, China

Importer :
FAST ČR, a.s.
Černokostecká 1621 251 01 Říčany
Czech Republic

DAEWOO

Code : AD307P-17



BEZPEČNOSTNÍ OPATŘENÍ (jen pro modely s R-600a)

Tento spotřebič obsahuje určité množství chladicího prostředku IZOBUTAN (R600a), přírodního plynu s vysokou kompatibilitou se životním prostředím, avšak je taktéž hořlavý. Dbejte na to, aby se při přepravě nebo při montáži nepoškodilo potrubí oběhového systému chladicího prostředku. Únik chladiva z oběhového systému se může vznítit nebo vážně poškodit zdraví (např. oči). V případě zaznamenání úniku vyvarujte se kontaktu chladiva s otevřeným plamenem nebo jinou možnou příčinou vznícení, místnost řádně vyvětrejte.

- Abyste zabránili vzniku hořlavé směsi plynu a vzduchu, pakliže jste zaznamenali únik plynu, velikost místnosti, ve které se spotřebič nachází, by měla záviset na množství použitého chladiva. Každý 1m³ by měl připadat na 8 g chladiva R600a uvnitř spotřebiče. Množství chladiva je uvedeno na typovém štítku spotřebiče.
- Nikdy nezapojujte přívodní kabel spotřebiče do síťové zásuvky, pokud spotřebič vykazuje jakékoliv poškození. V případě pochybností nebo viditelného poškození neprodleně kontaktujte svého prodejce.



RoHS kompatibilita (Směrnice 2011/65/EU)

Tento výrobek je v souladu s ochranou životního prostředí, neobsahuje Pb, Cd, Cr+6, Hg, PBB ani PBDE v rámci této směrnice.

Pokyny a informace o nakládání s použitým obalem

Použitý obalový materiál odložte na místo určené obcí k ukládání odpadu.

Likvidace použitých elektrických a elektronických zařízení



Tento symbol na produktech anebo v průvodních dokumentech znamená, že použité elektrické a elektronické výrobky nesmí být přidány do běžného komunálního odpadu. Ke správné likvidaci, obnově a recyklaci předejte tyto výrobky na určená sběrná místa. Alternativně v některých zemích Evropské unie nebo jiných evropských zemích můžete vrátit své výrobky místnímu prodejci při koupi ekvivalentního nového produktu.

Správnou likvidací tohoto produktu pomůžete zachovat cenné přírodní zdroje a napomáháte prevenci potenciálních negativních dopadů na životní prostředí a lidské zdraví, což by mohly být důsledky nesprávné likvidace odpadů. Další podrobnosti si vyžádejte od místního úřadu nebo nejbližšího sběrného místa.

Při nesprávné likvidaci tohoto druhu odpadu mohou být v souladu s národními předpisy uděleny pokuty.

Pro podnikové subjekty v zemích Evropské unie

Chcete-li likvidovat elektrická a elektronická zařízení, vyžádejte si potřebné informace od svého prodejce nebo dodavatele.

Likvidace v ostatních zemích mimo Evropskou unii

Tento symbol je platný v Evropské unii. Chcete-li tento výrobek zlikvidovat, vyžádejte si potřebné informace o správném způsobu likvidace od místních úřadů nebo od svého prodejce.





Tento výrobek je v souladu s požadavky směrnice EU o elektromagnetické kompatibilitě a elektrické bezpečnosti.

Změny v textu, designu a technických specifikacích se mohou měnit bez předchozího upozornění a vyhrazujeme si právo na jejich změnu.

VAROVÁNÍ / BEZPEČNOSTNÍ OPATŘENÍ

Abyste zabránili vzniku nebezpečí poranění osob, poškození materiálu nebo nesprávného používání spotřebiče, nezapomeňte dodržovat následující opatření. (Po přečtení tohoto návodu ho prosím odložte na bezpečné místo pro budoucí použití). Nezapomeňte ho předat budoucímu majiteli v případě prodeje.

 VAROVÁNÍ	Indikuje přítomnost nebezpečí smrti nebo vážného poranění.
 UPOZORNĚNÍ	Indikuje přítomnost rizika poranění osob nebo poškození materiálu.

VAROVÁNÍ

Nezapojujte několik spotřebičů k jedné zásuvce.

- Mohlo by to způsobit přehřátí a vznik požáru.

Udržujte koncovku síťového kabelu co nejdále od zadní stěny chladničky / mrazničky.

- Poškozený síťový kabel může způsobit vznik požáru z důvodu přehřátí.

Nerozstříkujte vodu přímo uvnitř nebo vně chladničky / mrazničky.

- Hrozí nebezpečí požáru nebo úrazu elektrickým proudem.

Nestříkejte vodu uvnitř nebo vně chladničky / mrazničky.

- Hrozí nebezpečí požáru nebo úrazu elektrickým proudem.

Neohýbejte nadměrně síťový kabel ani na něj nepokládejte těžké předměty.

- Hrozí nebezpečí vzniku požáru. Pokud je síťový kabel poškozený, ihned ho nechte vyměnit výrobcem, jeho servisním zástupcem nebo podobně kvalifikované osobě.

Nedotýkejte se koncovky síťového kabelu mokřými rukama.

- Hrozí riziku úrazu elektrickým proudem.

Nepokládejte na spotřebič žádné nádoby naplněné vodou (např. vázy).

- Pokud se voda vylije na kteroukoliv elektrickou část, může dojít ke vzniku požáru nebo úrazu elektrickým proudem.

Neinstalujte chladničku / mrazničku na vlhkém místě, kde by mohlo dojít ke kontaktu s vodou.

- Nesprávná izolace elektrických částí může způsobit úraz elektrickým proudem nebo požár.

Neskladujte v chladničce prchavé ani zápalné materiály.

- Skladování benzenu, ředidla, alkoholu, éteru, LP plynu nebo jiných materiálů může způsobit výbuch.

Nerozebírejte, neopravujte ani neupravujte spotřebič.

- Může dojít k požáru nebo nestandardním operacím, což může vést k poranění. Vytáhněte koncovku síťového kabelu ze zásuvky před výměnou světla v interiéru chladničky.
- V opačném případě hrozí nebezpečí úrazu elektrickým proudem.
- Pouze servisní středisko může vyměnit síťový kabel a provádět jakékoliv jiné opravy. Nesprávná instalace a opravy mohou způsobit uživateli velké riziko.

Nezapomeňte připojit spotřebič k řádně uzemněné zásuvce.

- V opačném případě může dojít k poškození materiálu a úrazu elektrickým proudem.

Pokud chcete likvidovat chladničku / mrazničku, odneste ji na určené místo po odstranění dveří nebo těsnění.

- Takto nebude možné, aby se děti zavřely uvnitř spotřebiče.

Udržujte větrací otvory spotřebiče vně nebo v zabudované konstrukci čisté a bez překážek.

Nepoužívejte jiné mechanické zařízení nebo jiné prostředky na urychlení procesu rozmrazení než zařízení doporučená výrobcem.

Nepoškozujte chladicí okruh.

Nepoužívejte žádné elektrické spotřebiče uvnitř prostoru na skladování potravin, pokud výrobce nestanoví jinak.

Tento přístroj není určen pro osoby (včetně dětí) se sníženou fyzickou, smyslovou nebo mentální schopností nebo osoby s omezenými zkušenostmi a znalostmi, pokud nad nimi není veden odborný dohled nebo podány instrukce zahrnující použití tohoto přístroje osobou odpovědnou za jejich bezpečnost. Děti by měly být pod dozorem, aby se zajistilo, že si s přístrojem nebudou hrát.

CZ-1



VAROVÁNÍ

Tento spotřebič nesmí používat osoby s omezenými fyzickými, smyslovými nebo duševními schopnostmi (včetně dětí), nebo osoby s nedostatkem zkušeností a znalostí, pokud nejsou pod dozorem nebo pokud neobdržely pokyny pro používání spotřebiče od osoby odpovědné za jejich bezpečnost.

- Děti musí být neustále pod dozorem, aby si s tímto spotřebičem nehrály.
- Tento spotřebič smí používat děti starší 8 let a osoby s omezenými fyzickými, smyslovými nebo duševními schopnostmi či nedostatkem zkušeností a znalostí, pokud jsou pod dozorem nebo byly poučeny o bezpečném používání spotřebiče a rozumějí nebezpečím hrozícím při nesprávném používání
- Děti si nesmí s tímto spotřebičem hrát.
- Čištění a užitelskou údržbu nesmí provádět děti bez dohledu dospělé osoby.

Jako chladivo se používá R-600a nebo R-134a.

Chladivo používané ve vaší chladničce je uvedeno na štítku kompresoru nebo na výrobním štítku.

Když tento produkt obsahuje hořlavý plyn (R-600a), věnujte prosím pozornost následujícímu:

- VAROVÁNÍ: Neblokujte větrací otvory v krytu spotřebiče nebo, v případě vestavby spotřebiče, v kuchyňské lince
- VAROVÁNÍ: Proces odmrazování se nesnažte urychlit žádnými mechanickými prostředky či jinými pomůckami s výjimkou těch, které jsou doporučeny výrobcem
- VAROVÁNÍ: Nepoškozujte chladicí okruh
- VAROVÁNÍ: Uvnitř úložných prostor tohoto spotřebiče nepoužívejte elektrická zařízení, pokud tak není přímo doporučeno výrobcem

a pro zajištění bezpečné likvidace tohoto produktu kontaktujte místní úřady.

Zajistěte, aby před likvidací nebyla poškozena žádná z trubek v zadní části spotřebiče.

Uvnitř tohoto spotřebiče neskladujte výbušné látky, jako například spreje s hořlavým obsahem.



UPOZORNĚNÍ

Neskladujte velké množství jídla ve spotřebiči.

- Když otevřete dveře, položky mohou vypadnout a způsobit poranění nebo materiální škody.

Nevkládejte lahve ani jiný druh skla do mrazničky.

- Nádoba může prasknout a způsobit poranění.

Pokud je síťová zásuvka uvolněná, nevkładejte do ní síťový kabel.

- Může dojít k úrazu elektrickým proudem nebo vzniku požáru.

Nevypínejte spotřebič taháním za síťový kabel.

- Můžete odpojit vodič a způsobit zkrat.

Neskladujte předměty na spotřebiči.

- Při otevření nebo zavření dveří mohou tyto předměty spadnout a způsobit poranění osob nebo materiální škody.

Neskladujte farmaceutické výrobky, vědecké materiály ani jiné na teplotu citlivé výrobky v chladničce.

- Produkty, které vyžadují přesnou provozní teplotu, nesmí být uloženy v chladničce.

Zabraňte, aby se děti vřšely na dveřích. Nedotýkejte se žádných nádob a jídla v mrazničce mokřými rukama.

- Můžete si způsobit omrzliny.

Odstraňte všechny cizí látky z koncovky síťového kabelu.

- V opačném případě hrozí nebezpečí vzniku požáru.

Nevkládejte ruky do spodní části spotřebiče.

- Ostré hrany mohou způsobit poranění.

Po odpojení spotřebiče počkejte nejméně pět minut a pak ho opět připojte k elektrické zásuvce.

- Nestandardní obsluha mrazničky může způsobit materiální škody.

Pokud nebudete spotřebič používat delší čas, vytáhněte koncovku síťového kabelu ze zásuvky.

- Jakékoliv poškození izolace může způsobit vznik požáru.

Nedovoľte dětem, aby se dotýkaly nebo hrály s ovládacím panelem v přední části spotřebiče.

- Nedovoľte dětem, aby si hrály se spotřebičem.
- Nestoupejte ani nenaklánějte panel základny, výsuvné části, dvířka apod.
- Opravy a údržba spotřebiče by měla být vykonána pouze kvalifikovaným technikem. Neodborné opravy nekvalifikovanou osobou jsou možným zdrojem nebezpečí, které může mít vážné následky pro uživatele spotřebiče.
- Nekonzumujte kostky ledu nebo nanuky přímo z mrazničky. (Nízká teplota může způsobit „omrzliny“.)



UPOZORNĚNÍ

Chladivo použité v chladničce / mrazničce a plyny v izolačním materiálu vyžadují speciální procesy likvidace. Zajistěte, aby nebylo žádné z potrubí na zadní straně spotřebiče poškozené před likvidací.

- Jako plnicí plyn pro výrobu izolace se používá C- Pentan.

Hořlavé plnicí plyny pro výrobu izolace vyžadují při likvidaci speciální postup. Pro zajištění ekologicky šetrné likvidace tohoto produktu prosím kontaktujte místní úřady.

- Tento spotřebič nesmí používat osoby s omezenými fyzickými, smyslovými nebo duševními schopnostmi (včetně dětí), nebo osoby s nedostatkem zkušeností a znalostí, pokud nejsou pod odpovídajícím dozorem nebo pokud neobdržely pokyny pro používání spotřebiče od osoby odpovědné za jejich bezpečnost.

- Nevkládejte kostky ledu vytažené z prostoru mrazničky ihned do vašich úst.

- Většina výpadků napájení, které jsou opraveny během jedné až dvou hodin, nemají na teplotu v chladničce negativní vliv. Když je však vypnuté napájení, měli byste snížit na minimum frekvenci otevírání dvířek. Pokud by však měl výpadek napájení trvat déle než 24 hodin, vyjměte všechny zmrazené potraviny.

INSTALACE

INSTALACE CHLADNIČKY / MRAZNIČKY

- 1. Ponechte dostatečný prostor a nainstalujte chladničku /mrazničku na pevnou, rovnou podlahu.**
 - Pokud není spotřebič vyvážený, může docházet k zvláštním zvukům a slabému chlazení.
- 2. Vyčistěte chladničku / mrazničku**
 - Otřete a vyčistěte vnitřní a vnější prostor spotřebiče vlhkou tkaninou.
- 3. Připojte chladničku / mrazničku k síťové zásuvce používané výhradně tímto spotřebičem.**
 - Tento spotřebič musí být správně uzemněný.
- 4. Vložení jídla do chladničky / mrazničky.**
 - Před vložením jídla do spotřebiče doporučujeme počkat 3 – 4 hodiny, než se spotřebič nachladí.
- 5. Ponechte 50 mm místa mezi chladničkou a zadní stěnou místnosti.**
 - Nedostatečný prostor může způsobit vibrace, oslabení výkonu chlazení a plytvání elektřinou.
- 6. Koncovka síťového kabelu musí být dostupná bez potřeby přesouvání spotřebiče.**
- 7. Při teplotě okolo - 10°C není možné dosáhnout ideálního výkonu.**
- 8. Vyberte rovné (nebo téměř rovné) místo, které není přímo vystaveno působení slunečního světla a vlhkosti.**

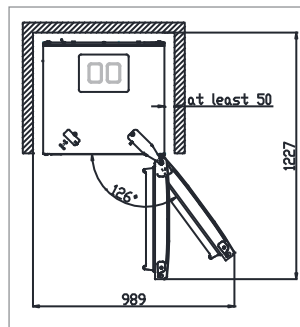

UPOZORNĚNÍ

Používejte uzemněnou zásuvku výhradně pro tento spotřebič:

- Pokud používáte zásuvku s uzemněným pólem, nepotřebujete samostatné uzemnění připojení.

Použití neuzemněné zásuvky:

- Připojte „uzemňovací vodič“ k ocelovému plíšku a umístěte ho do hloubky nejméně 25 cm pod zem.

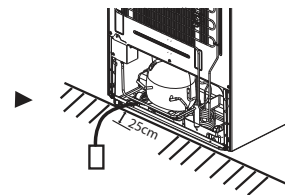
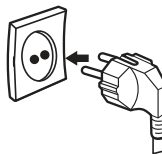

VYROVNÁNÍ

Pokud je přední část spotřebiče mírně vyšší než zadní část, dvířka mohou být otevřena nebo zavřena daleko snadněji.

1. Spotřebič se naklání doleva

Otočte levou vyrovnávací nohu ve směru šipky, dokud není spotřebič vyrovnaný.

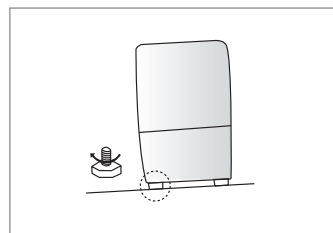

2. Spotřebič se naklání doprava

Otočte pravou vyrovnávací nohu ve směru šipky, dokud není spotřebič vyrovnaný.

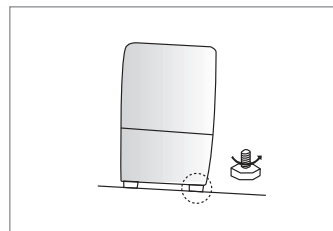

PŘÍPRAVA CHLADNIČKY / MRAZNIČKY

Na přípravu spotřebiče pro použití zkontrolujte, zda funguje správně, proveďte následující kroky.

1. Nainstalujte všechny políčky a příslušenství demontované během přepravy do správných pozic.
2. Vyčistěte chladničku / mrazničku a příslušenství od prachu, který se nahromadil při balení a přepravě.
3. Osvětlení interiéru by se mělo zapnout při otevření dveří chladničky.
4. Nastavte ovládač teploty na nejchladnější teplotu a ponechte chladničku v činnosti jednu hodinu. Mraznička by se měla mírně nachladit a motor by měl pracovat plynule s jemným hučením a bez hluku. Vaše chladnička / mraznička je ovládána kompresorem, který se zapíná a vypíná pro zachování vnitřní teploty. Když je kompresor nový, je třeba, aby byl v činnosti až pět měsíců. V průběhu tohoto období může být trochu hlučný. Je to úplně běžný jev a nepředstavuje poruchu.
5. Potraviny skladujte, až když je teplota v chladničce dostatečně nízká. Dosáhnutí správné teploty trvá několik hodin po spuštění chladničky. Pokud spotřebič nepracuje správně, zkontrolujte dodávku elektrické energie. Pokud problém přetrvává, kontaktujte vašeho prodejce.

CE

Tento výrobek byl vyvinutý, vytvořený a označený v souladu s EEC směnicemi 2006/95/CE, 2004/108/CE a 96/57

Přečtěte si prosím pozorně tento návod k použití, abyste se plně seznámili s vaším spotřebičem. Uložte návod na bezpečné místo pro nahlédnutí v budoucnu.

NĚCO O TOMTO VÝROBKU

- Tento výrobek je určený pouze pro domácí použití.
- Používejte 4hvězdičkové přihrádky mrazničky
 - na mrazení čerstvých a vařených jídel;
 - na skladování hluboko zmrazených a zmrazených výrobků;
 - na výrobu kostek ledu.
- Prostor chladničky používejte
 - na skladování čerstvých potravin;
 - na chlazení nápojů.
- Prostor mrazničky a chladničky se odmrazuje automaticky.
- Cirkulace studeného vzduchu (systém multi-airflow) zajišťuje stabilní teplotu v každé části prostoru chladničky.
- Elektronický ovládací panel nebo termostat umožňují ovládání teploty v prostoru chladničky.

PŘED PŘIPOJENÍM K ELEKTRICKÉ SÍTI

1. Počkejte 2 hodiny po doručení před připojením spotřebiče k elektrické síti, abyste zajistili bezproblémový chod spotřebiče.
2. Na výrobním štítku umístěném v chladničce si přečtěte požadované napětí, chladivo a jiné informace.
3. Koncovka síťového kabelu by měla být snadno přístupná, ale ne přímo za spotřebičem.
4. Elektrické připojení musí být provedené v souladu s místními předpisy. Spotřebič musí být uzemněný podle předpisů (připojený přes správně uzemněnou koncovku a zásuvku). Výrobce odmítá jakoukoliv odpovědnost za poranění osob a zvířat nebo škody na majetku způsobené nedodržením těchto nařízení.
5. V okruhu zásuvky musí být použita 10A pojistka nebo pojistka vyšší hodnoty.
6. Pokud je koncovka síťového kabelu spotřebiče a síťová zásuvka nekompatibilní, zásuvka musí být vyměněna kvalifikovaným elektrikářem.
7. Pokud je síťový kabel poškozený, musí být vyměněn výrobcem, jeho servisním zástupcem nebo jinou kvalifikovanou osobou.
8. Nepoužívejte prodlužovací kabely nebo složité adaptéry atd.

POPIS PŘÍSTROJE

Verze s elektronickým ovládacím panelem

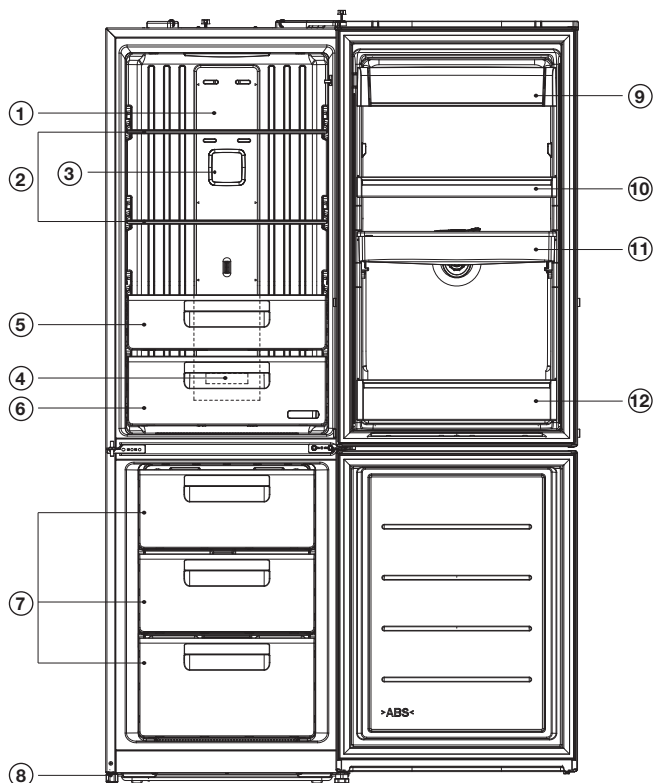

- | | |
|-------------------------------------------------------------------------------------------------------------------------------------------------------------------------------------------------------------------------------------------------------------------------------------------------------------------------------------------------------------------------------------------------------------------------------------------------------------------------------------------------------------------------------------------------------------------------------------------------------------------------------------------------------------------------------------------------------------------------------------------------------------------------------------------------------------------------------------------------------------------------------------------------|-------------------------------------------------------------------------------------------------------------------------------------------------------------------------------------------------------------------------------------------------------------------------------------------------------------------------------------------------------------------------------------------------------------------------------------------------------------------------------------------------------------------------------------------------------------------------------------------------------------------------------------|
| <p>① Vícenásobný kanál</p> <p>② Police
• Pro skladování každodenně používaných potravin.</p> <p>③ Deodorant (antibakteriální nebo běžný deodorant)</p> <p>④ LED světlo pro zachování vitamínů (volitelná možnost)
• LED světlo pro zachování vitamínů zabraňuje ztrátě vitamínu C, díky čemuž vydrží potraviny déle čerstvé.</p> <p>⑤ Příhrádka pro čerstvé potraviny (volitelná možnost)
• Udrží potraviny chladnější, než při skladování v boxu na zeleninu.</p> <p>⑥ Příhrádka na zeleninu
• Udrží zeleninu čerstvou.</p> <p>⑦ Příhrádka F
• Horní příhrádka
- Pro rychlou výrobu ledu vložte levou stranu ledového boxu do horní příhrádky.
- Skladování zmrazených potravin.
• Prostřední příhrádka
- Skladování zmrazených potravin.
• Dolní příhrádka
- Skladování zmrazených potravin.</p> | <p>⑧ Nastavitelná nožka</p> <p>⑨ Příhrádka pro mléčné produkty (volitelná možnost) (Může být nahrazena příhrádkou „R“.)
• Skladování mléčných produktů.</p> <p>⑩ Příhrádka „R“
• Vložte do této příhrádky držák na vejce nebo zde skladujte krátké lahve, balené nápoje, nádoby na koření apod.
• Pro skladování lahví s pivem, nápojů v malých lahvích apod.</p> <p>⑪ Nádržka na vodu (volitelná možnost) (Může být nahrazena příhrádkou „R“.)
• Pro skladování čerstvé a chlazené vody.</p> <p>⑫ Příhrádka „J“
• Pro skladování nápojů ve velkých lahvích, džusů apod.</p> |
|-------------------------------------------------------------------------------------------------------------------------------------------------------------------------------------------------------------------------------------------------------------------------------------------------------------------------------------------------------------------------------------------------------------------------------------------------------------------------------------------------------------------------------------------------------------------------------------------------------------------------------------------------------------------------------------------------------------------------------------------------------------------------------------------------------------------------------------------------------------------------------------------------|-------------------------------------------------------------------------------------------------------------------------------------------------------------------------------------------------------------------------------------------------------------------------------------------------------------------------------------------------------------------------------------------------------------------------------------------------------------------------------------------------------------------------------------------------------------------------------------------------------------------------------------|

Verze s mechanickým ovládáním

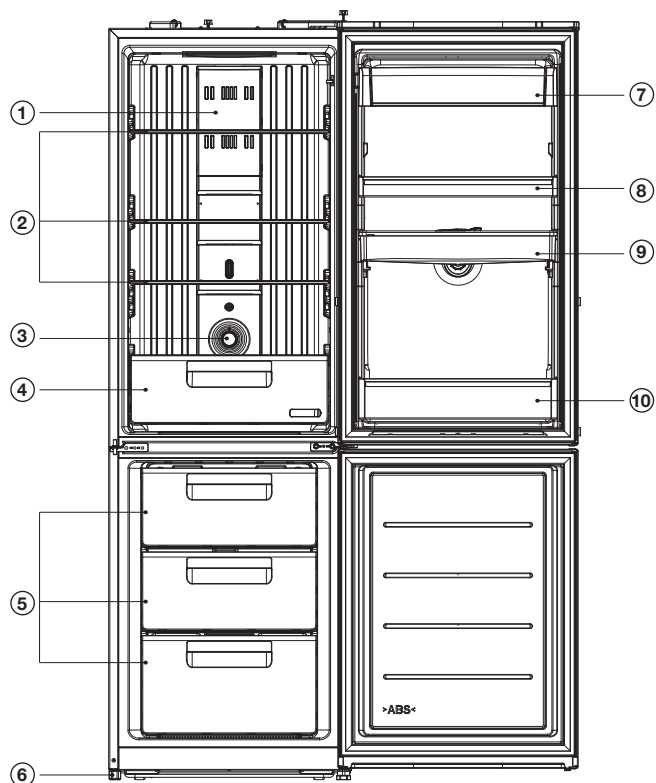

① Vícenásobný kanál

② Police

- Pro skladování každodenně používaných potravin.

③ Ovládací knoflík

④ Příhrádka na zeleninu

- Udržuje zeleninu čerstvou.

⑤ Příhrádka F

- Horní příhrádka
 - Pro rychlou výrobu ledu vložte levou stranu ledového boxu do horní příhrádky.
 - Skladování zmrazených potravin.
- Prostřední příhrádka
 - Skladování zmrazených potravin.
- Dolní příhrádka
 - Skladování zmrazených potravin.

⑥ Nastavitelná nožka

⑦ Příhrádka pro mléčné produkty (volitelná možnost) (Může být nahrazena příhrádkou „R“.)

- Skladování mléčných produktů.

⑧ Příhrádka „R“

- Vložte do této příhrádky držák na vejce nebo zde skladujte krátké lahve, balené nápoje, nádoby na koření apod.
- Pro skladování lahví s pivem, nápojů v malých lahvích apod.

⑨ Nádržka na vodu (volitelná možnost) (Může být nahrazena příhrádkou „R“.)

- Pro skladování čerstvé a chlazené vody.

⑩ Příhrádka „J“

- Pro skladování nápojů ve velkých lahvích, džusů apod.

ODPOJENÍ

ELEKTRICKÉ ODPOJENÍ: vyjměte koncovku síťového kabelu ze zásuvky, nebo (pokud je) odpojte dvoupólový přerušovač obvodu ze zásuvky.

OCHRANA ŽIVOTNÍHO PROSTŘEDÍ

- Obaly mohou být kompletně recyklovány, což je indikováno symbolem recyklace; dodržujte místní předpisy týkající se likvidace.
- Spotřebič je vyrobený z recyklovaných materiálů.
- Pokud se rozhodnete vyhodit tento výrobek, zkontrolujte prosím odpojení kabelu od elektrické sítě. Potom odřízněte kabel a zlikvidujte výrobek podle místních předpisů likvidace.
- Tento výrobek je bez CFC (obsahuje chladicí okruh R134a nebo R-600a). Používá R-600a nebo R134a jako chladivo. Zkontrolujte štítek na kompresoru na zadní straně spotřebiče anebo štítek uvnitř chladničky, jaké chladivo je použité ve vaší chladničce.

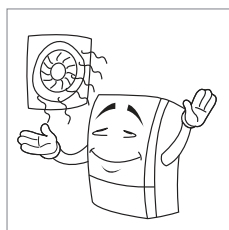

Udržujte místnost suchou a dobře větranou.

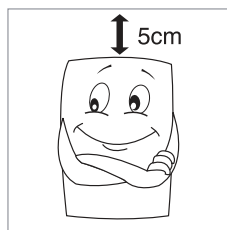

Udržujte víc jak 5cm prostor nad spotřebičem pro zajištění ventilace.



Interiér čistěte vlhkou utěrkou.

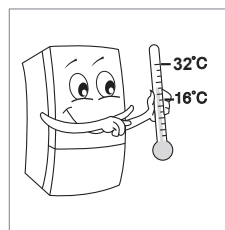

Rozsah nevhodnější teploty místnosti - +16°C až 32°C.

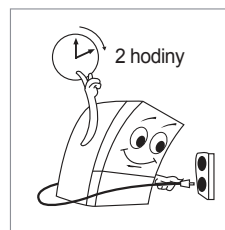

Vyčkejte 2 hodiny před připojením k elektrické síti.

DŮLEŽITÉ

1. Ačkoliv byl tento výrobek řádně zkontrolován před balením, zkontrolujte po jeho vybalení, zda není poškozený a že se dvířka správně dovírají. V opačném případě přestaňte spotřebič používat, kontaktujte vašeho prodejce.
2. Instalační instrukce (7 obrázků)
3. Uchovávejte možné nebezpečné obalové materiály (plastové obaly, atd.) mimo dosah dětí, abyste zabránili možnému riziku udušení.

OCHRANA ŽIVOTNÍHO PROSTŘEDÍ

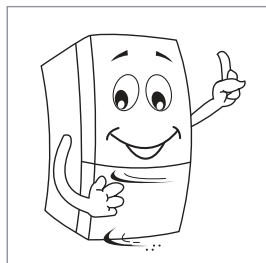

Zkontrolujte poškození a správné zavírání dveří.



Neumísťujte do blízkosti zdrojů tepla.

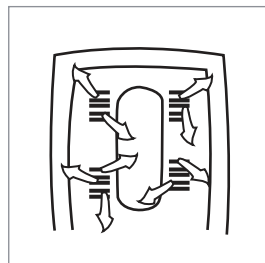

Udržujte ventilační otvory volné.

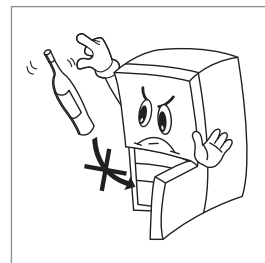

Nevkládejte žádné skleněné lahve do mrazničky. Lahve mohou prasknout.



Ledové kostky, zmrzlina i nanuky nekonzumujte ihned po vyjmutí z mrazáku. Mohou způsobit omrzliny.

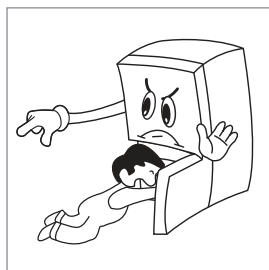

Nedovoďte dětem, aby si se spotřebičem hrály, schovávaly se v něm. Hrozí riziko udušení.

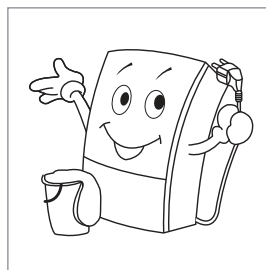

Před čištěním vždy odpojte zástrčku přívodního kabelu ze síťové zásuvky.

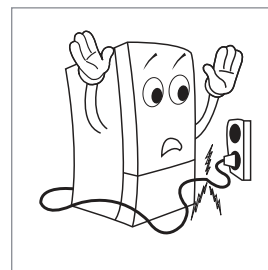

Pokud je přívodní kabel poškozený, musí být vyměněn pouze autorizovaným servisním technikem nebo elektrikářem, abyste zabránili vzniku životu nebezpečné situace.

OKOLNÍ TEPLOTA

Lednice je určena pro provoz při okolní teplotě specifikované svou kategorií, kterou naleznete na typovém štítku.

Klimatická třída	Okolní teplota od ... do
SN	+ 10°C - + 32°C
N	+ 16°C - + 32°C
ST	+ 16°C - + 38°C
T	+ 16°C - + 43°C

POZNÁMKA

Vnitřní teplota může být ovlivněna takovými faktory, jako jsou umístění lednice, okolní teplota, četnost otevírání dveří apod.

JAK POUŽÍVAT CHLADNIČKU A MRAZNIČKU

Připojte zástrčku přívodního kabelu k síťové zásuvce (vyčkejte alespoň 2 hodiny po dodání spotřebiče; více v části „Před připojením k síti“).

Potraviny můžete vložit po cca 3 – 4 hodinách, kdy je prostor vychlazen.

- Vnitřní osvětlení se sepne, kdykoliv otevřete dvířka.

[MRAZÁK]

Pro každodenní použití nastavte na „MID“.

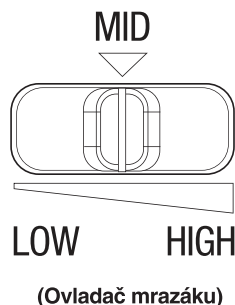

Ovladač má tři možnosti nastavení od LOW (nízký) po HIGH (vysoký).

[CHLADNIČKA]

Verze s elektronickým ovládacím panelem

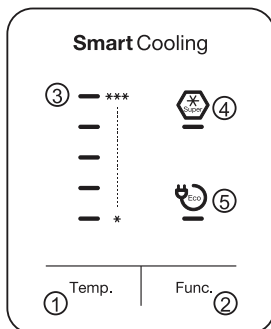

1. Tlačítko pro ovládání teploty pro prostor chladničky
2. Výběrové tlačítko pro režim Super a Eko
3. Displej nastavení teploty
4. Zobrazení režimu Super
5. Zobrazení režimu Eko

■ OVLÁDÁNÍ TEPLoty

- Po prvním připojení chladničky ke zdroji energie se aktivuje Normální režim (3. rozsvícení).

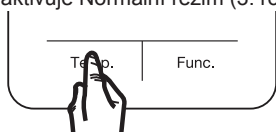

- Hodnoty teploty jsou indikovány plynule od nejnižší po nejvyšší teplotu.

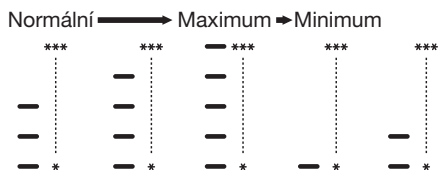

■ REŽIM SUPER



Funkce pro rychlé chlazení potravin a nápojů, které mají být uloženy do prostoru chladničky.

- Po každém stisknutí tohoto tlačítka se tato funkce aktivuje nebo deaktivuje.

■ REŽIM EKO



Funkce pro mírné chlazení navržená pro úsporu energie.

- Po každém stisknutí tohoto tlačítka se tato funkce aktivuje nebo deaktivuje.

Verze s mechanickým ovládním

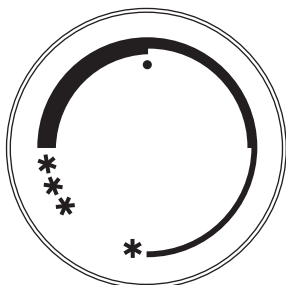

(KNOFLÍK OVLÁDÁNÍ TEPLoty)

Maximum(* * *)	Znamená, že teploty obou prostorů jsou nižší, než při středové poloze.
Střed(•)	Znamená normální teploty skladování.
Minimum(*)	Znamená, že teplota prostorů chladničky a mrazničky je vyšší, než při středové poloze.

1. Pokud chcete změnit teplotu v prostoru, otočte knoflíkem. A nastavte teplotu následujícím způsobem.

(Jednotka: °C)

KROK	Minimum	Střed	Maximum
TEPLOTA	7	3	1

2. Vhodná teplota skladování pro čerstvé potraviny je zajištěna ve středové poloze při teplotě okolí v rozsahu 16 °C až 32 °C.

POZNÁMKA: Ve výchozím nastavení jsou teploty obou prostorů nastaveny automaticky do polohy „MID“ (Střed).

POZNÁMKY TÝKAJÍCÍ SE MRAZENÍ A SKLADOVÁNÍ

1. Dodržujte dobu skladování doporučenou výrobcem mrazených potravin. Ujistěte se, zda není obal poškozený.
2. Šetřete energii: minimalizujte otevírání dveří současným vkládáním potravin.
3. Položky vhodné na mrazení: maso, drůbež, čerstvé ryby, zelenina, ovoce, mléčné výrobky, chléb, pečivo, polotovary.
4. Položky nevhodné na mrazení: saláty, ředkvičky, hroznové víno, celé jablka a hrušky, tučné maso.
5. Pokud zmrazujete jídlo sami, zabalte ho v příslušných množstvích. Pro zmrazování potravin nepřesahujte následující množství, abyste zachovali nejlepší kvalitu:
 - ovoce a zelenina: až do 1kg;
 - maso: až do 2,5kg.
6. Blanšírujte zeleninu po jejím umytí a nakrájení. (2-3 minuty ve vroucí vodě; potom ji rychle zchladte v studené vodě. Při používání parní nádoby nebo mikrovlnné trouby, dodržujte správné instrukce).
7. Udržujte obaly suché, abyste zabránili jejich vzájemnému přimrznutí.
8. Zmrazujte čerstvé potraviny odděleně od už zmrazených potravin.
9. Nesolte ani neochucujte čerstvé potraviny ani blanšírovanou zeleninu před mrazením. Jiné potraviny mohou být jemně osolené nebo ochucené. Intenzita chuti některých koření se může změnit.
10. Používejte materiály nebo nádoby výhradně vhodné na zmrazování, abyste předešli ztrátě kvality.
11. Zapište si obsah a datum zmrazení na obale. Nepřesahujte indikovanou dobu skladování, čímž zabráníte ztrátě kvality.
12. Nezmrazujte lahve ani nádoby se sycenými nápoji, mohly by totiž prasknout.
13. Vyberte pouze tolik potravin, kolik je právě potřeba na rozmrazení. Jídlo připravujte hned, jak je to možné po jeho rozmrazení.
14. Nezakrývejte větrací otvory potravinami. Mohlo by to bránit cirkulaci vzduchu vobou prostorech.
15. Pro zvětšení prostoru můžete zásuvky vyjmout (s výjimkou nejnižší zásuvky), protože neovlivňují teplotní ani mechanické charakteristiky. Deklarovaná skladovací kapacita v prostoru pro skladování zmrazených potravin je vypočítána s vyjmutými zásuvkami.
Nevytahujte poslední zásuvku, jinak může dojít k ovlivnění výkonu spotřebiče.
16. Vložte nově chlazené potraviny dovnitř.
17. Neskladujte potraviny, které se mohou za nízkých teplot (zejména v chladicím prostoru) snadno zkazit, jako například banány a melouny.
18. Vložte misku na led do mrazničky, aby bylo dosaženo optimálního zmrazení na led.
19. Pokud chcete zabránit nadměrnému zvýšení teploty zmrazených potravin během odmrazování spotřebiče, zabalte prosím zmrazené potraviny do několika vrstev papíru (například novin).

PŘI ZAKOUPENÍ ZMRAZENÝCH POTRAVIN

1. Ujistěte se, zda není poškozený obal (poškození může způsobit zkažení jídla). Vypouklé obaly nebo obaly se skvrnami od tekutin mohou být nesprávně uloženy a mohou být částečně rozmražené.
2. Nakupujte mrazené jídlo až poslední a přenášejte je v izolovaných obalech.
3. Vložte jídlo do mrazničky co nejdříve od nákupu.
4. Nezmrazujte částečně rozmražené jídlo. Zkonzumujte ho v průběhu 24 hodin.
5. Sledujte datum spotřeby a informace o skladování.

ČISTĚNÍ

1. Vždy odpojte spotřebič od elektrické sítě.
2. Nepoužívejte drsné čističe. Spotřebič pravidelně čistěte měkkou houbičkou navlhčenou ve vlažné vodě. Můžete použít pH neutrální čisticí prostředek. Opláchněte a vysušte pomocí jemné tkaniny do sucha.
3. Vnější povrch utřete jemnou tkaninou navlhčenou ve vodě.
4. Pravidelně čistěte přední mřížku a chladič na zadní stěně pomocí vysavače nebo štětce.
5. Jakékoli zvýšení teploty zmrazených potravin v důsledku čištění chladničky (mrazničky) nebo frekvence otevírání dveří může zkrátit dobu skladovatelnosti potravin.

DLOUHODOBÉ ODPOJENÍ

1. Vyprázdněte prostor chladničky a mrazničky.
2. Odpojte spotřebič od elektrické sítě.
3. Vyčistěte spotřebič a vysušte dosucha.
4. Nechte dveře otevřené, abyste zabránili tvorbě nepříjemného zápachu.
5. Při změně instalace vaší chladničky kontaktujte naše zákaznické středisko.

ZÁRUČNÍ SERVIS

Před kontaktováním autorizovaného servisu:

1. Pokuste se odstranit problém (přečtěte si prosím část „Řešení možných problémů“).
2. Vypněte a znovu zapněte spotřebič pro kontrolu, zda se závada opakuje. Pokud problém přetrvává, vypněte spotřebič a vyzkoušejte ho opět o hodinu.
3. Pokud problém stále přetrvává, potom kontaktujte servisní středisko a uveďte následující:
 - podstatu problému;
 - čísla modelu spotřebiče;
 - vaší úplnou adresu, telefonního čísla a směrového čísla.

POZNÁMKA: Změna směru otevírání dveří provedená našim zákaznickým střediskem není kryta zárukou.

ŘEŠENÍ MOŽNÝCH PROBLÉMŮ

1. Spotřebič nepracuje. Zkontrolujte:
 - výpadek dodávky elektrického proudu;
 - správné vložení koncovky síťového kabelu;
 - (pokud je) připojení dvoupólového jističe;
 - poškození síťového kabelu;
 - správné nastavení ovládací teploty.
2. Teplota v prostorech není dostatečně nízká, zkontrolujte:
 - zavření dveří;
 - instalaci v blízkosti zdroje tepla;
 - správné nastavení otočného ovladače chladničky / mrazničky;
 - zablokování cirkulace vzduchu.
3. Teplota prostoru chladničky je velmi nízká. Zkontrolujte:
 - správné nastavení ovladače teploty.
4. Osvětlení interiéru nefunguje. Zkontrolujte bod 1 a potom:
 - odpojení spotřebiče od elektrické sítě;
 - Zkontrolujte žárovku a v případě potřeby ji vyměňte;
 - pro výměnu osvětlení nejprve vyjměte skřížku osvětlení vytáhnutím horní části směrem dopředu. Vyjměte žárovku a vyměňte ji za novou. Nakonec vložte skřížku osvětlení na své místo.

INFORMACE O OBALECH SPOTŘEBIČE

Všechny materiály jsou ekologické! Mohou být vyhozeny nebo spáleny bez nebezpečí!

Informace o materiálech: Plasty mohou být recyklovány a jsou identifikovány následujícím způsobem:

■ **PE** : polyetylén, např. vnější obal a obaly použité v interiéru.

■ **PS** : polystyrén, např. podložky, které jsou úplně bez freónu.

Kartóny jsou vyrobené z recyklovaného papíru a měly by být likvidovány na místě recyklace papírového odpadu.

LIKVIDACE STARÝCH SPOTŘEBIČŮ

Z důvodu ochrany životního prostředí musí být chladicí spotřebiče likvidovány řádně dle místních předpisů. To platí pro nové i staré spotřebiče.

Varování! Před likvidací starých spotřebičů je třeba je učinit nepoužitelnými nebo odstranit všechny závory i dvířka. To snižuje nebezpečí, aby se hrající děti nezamkly ve spotřebiči (nebezpečí udušení!) nebo se dostaly do jinak života nebezpečných situací.

Likvidace:

- Tento spotřebič nesmí být likvidován současně s domácím odpadem nebo objemným odpadem.
- Chladicí okruh, hlavně výměník tepla na zadní straně spotřebiče, nesmí být poškozený.
- Informace týkající se plánovaného sběru nebo sběrných míst můžete získat na místním zastupitelstvu nebo místě sběru.



UPOZORNĚNÍ

Světlo i zvuková signalizace otevřených dvířek se mohou deaktivovat, i když nebudou dvířka zcela dovřená.

POZNÁMKA: Okraj dvířek chladničky a strany chladničky mohou být horké. Jedná se o normální jev, kdy je tím zabráněno tvorbě vlhkosti po stranách.

Během provozu můžete také slyšet zvuk čerpadla. Jedná se o normální jev.

INSTALACE DISTANČNÍ VLOŽKY

Distanční vložka slouží k udržování minimální vzdálenosti od zdi, aby bylo zajištěno maximálního odvětrání.

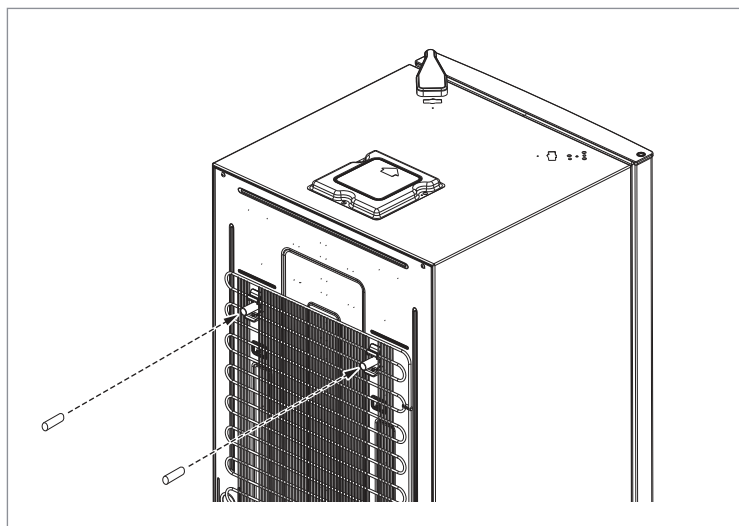

POPIS SPOTŘEBIČE

Výdejní automat pitné vody (volitelné)

Poznámka

- Nechte vodu nalít až po kompletní a úspěšné instalaci zásobníku na vodu.
- Vyjměte zásobník na vodu při čištění.
- Pokud by byl zásobník na vodu instalován nesprávně a byla by do něj nalita voda, voda by kapala mimo zásobník.

Nalítí vody do zásobníku na vodu

1. Otevřete víčko zásobníku a nalijte vodu do zásobníku.

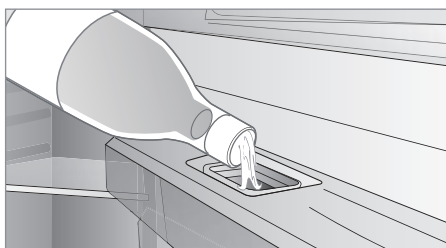

2. Zavřete víčko.

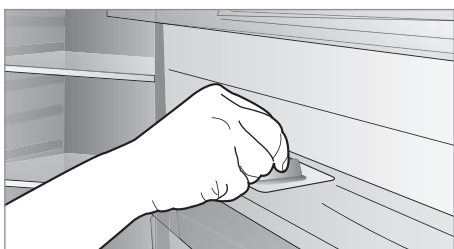

Varování

- Do zásobníku lijte pouze pitnou vodu.
- Horká voda musí být před nalitím vychladlá.

Dávkování

1. Stiskněte páku výdejního automatu šálkem.
2. Voda bude vytékat z výdejního místa automatu do šálku.
Jakmile páku automatu uvolníte, voda přestane vytékat.

Poznámka:

- Jak se snižuje hladina vody, snižuje se i tlak vody.



Vyjmutí a vyčištění zásobníku na vodu

1. Stiskněte bezpečnostní zarážky ve směru šipky na obrázku níže a vytáhněte zásobník směrem vzhůru.
2. Vyprázdněte a vyčistěte zásobník na vodu měkkou houbičkou a opláchněte pod tekoucí vodou.



CZ-14

Informační list

Dovozce : FAST ČR, a.s., Černokostelecká 1621, 251 01 Říčany

Značka		DAEWOO
Model		RN-30../RN-31..
Kategorie spotřebiče ¹⁾		7
Třída energetické účinnosti ²⁾		A++
Roční spotřeba energie ³⁾	[kWh/rok]	233
Celkový čistý úložný objem	[l]	305
Čistý objem chladícího prostoru / beznámrazový	[l]	219 / ano
Čistý objem mrazícího prostoru / beznámrazový	[l]	86 / ano
Označení mrazícího prostoru hvězdičkami		****
Teplota jiných prostorů	[°C]	---
Doba skladování při vypnutí	[h]	14
Mrazící výkon	[kg/24h]	4
Klimatická třída ⁴⁾		SN-T
Úroveň hluku ⁵⁾	[dB(A) re 1pW]	41
Vestavný spotřebič určen k montáži		ne
Tento spotřebič je určen výhradně k uchovávání vína		ne

- 1) 1 = Chladnička s jedním nebo několika prostory pro čerstvé potraviny
 2 = Chladnička s prostorem s mírnou teplotou, chladnička s mírnou teplotou a spotřebič pro uchovávání vína
 3 = Chladnička / zchlazovač a chladnička s prostorem bez označení hvězdičkou
 4 = Chladnička s prostorem označeným jednou hvězdičkou (*)
 5 = Chladnička s prostorem označeným dvěma hvězdičkami (**)
 6 = Chladnička s prostorem označeným třemi hvězdičkami (***)
 7 = Chladnička / mraznička *(***)
 8 = Skříňová mraznička
 9 = Mrazící pult
 10 = Víceúčelové a jiné chladicí spotřebiče

2) A+++ ... nízká spotřeba elektrické energie až G... vysoká spotřeba elektrické energie

3) Spotřeba energie v kWh za rok založená na výsledcích normalizované zkoušky po dobu 24 hodin. Skutečná spotřeba energie závisí na způsobu použití a umístění spotřebiče.

4) Tento spotřebič je určen k použití za teploty okolí:

SN okolní teplota od +10 °C do +32 °C

N okolní teplota od +16 °C do +32 °C

ST okolní teplota od +18 °C do +38 °C

T okolní teplota od +18 °C do +43 °C

5) Deklarovaná hodnota emise hluku tohoto spotřebiče představuje váženou hladinu akustického výkonu L_w vzhledem k referenčnímu akustickému výkonu 1 pW.

CZ 1060/2010