

Návod k obsluze

Pračka se sušičkou



Před umístěním, instalací a uvedením přístroje do provozu si **bezpodmínečně** pročtěte tento návod k obsluze. Ochráníte tak sebe a zabráníte škodám.

Obsah

Váš příspěvek k ochraně životního prostředí	6
Bezpečnostní pokyny a varovná upozornění	7
Obsluha pračky se sušičkou	15
Ovládací panel.....	15
Displej se sensorovými tlačítky	16
Příklady ovládání	17
Použití přístroje.....	17
První uvedení do provozu	18
Používání kartuší s pracím prostředkem	18
TwinDos	22
Ekologické praní a sušení	23
PRANÍ	24
1. Připravit prádlo	24
2. Zvolit program	25
3. Naplnit pračku se sušičkou	26
4. Zvolit nastavení programu	27
5. Přidat prací prostředek	29
6. Spustit program.....	33
7. Konec programu.....	33
Odstředování.....	34
Přehled programů.....	36
Průběh programu	42
Zvláštnosti v průběhu programu	43
Bavlna a snadno ošetřovatelné	44
Volby.....	45
Manažer programu	45
Skvrny.....	46
Další volby	46
Přehled voleb.....	47
Prací prostředky	48
Změkčovač vody	48
Doporučení k pracím prostředkům Miele	49
Doporučení k pracím prostředkům dle nařízení (EU) Nr. 1015/2010	50
Aviváž, tužení nebo škrobení tekutým škrobem na konci programu praní.....	51
Samostatná aviváž, tužení nebo škrobení.....	52
Odbarvování/barvení	52

SUŠENÍ	53
1. Připravit prádlo	53
2. Zvolit program	54
3. Naplnit pračku se sušičkou	55
4. Zvolit nastavení programu	56
5. Spustit program	57
6. Konec programu	57
Přehled programů	58
Volby	64
Manažer programu	64
Další volby	64
Termo-odstředování	64
Přehled – volby a termo-odstředování	65
PRANÍ A SUŠENÍ	66
1. Připravit prádlo	66
2. Zvolit program	66
3. Naplnit pračku se sušičkou	66
4. Zvolit nastavení programu	67
5. Přidat prací prostředek	67
6. Spuštění/konec programu	67
Po každém praní nebo sušení	68
Program vypláchnutí nečistot	68
Změna průběhu programu	69
Storno programu	69
Přerušení programu	69
Změna programu	69
Dětská pojistka	70
Doplnění/odebrání prádla	71
Předvolba startu	72
Čištění a ošetřování	73
Čištění pláště a panelu	73
Čištění zásuvky pro dávkování pracích prostředků	73
Čištění bubny	74
Ošetření TwinDos	75
Čištění prostoru pro zasunutí	75
Čištění sítka přívodu vody	76

Obsah

Co udělat, když	77
Nedá se spustit žádný program	77
Chybové hlášení po stornování programu	78
Chybové hlášení po skončení programu	79
Poruchy v souvislosti s TwinDos	81
Poruchy v souvislosti s TwinDos	82
Všeobecné problémy s pračkou se sušičkou	83
Neuspokojivý výsledek praní	86
Neuspokojivý výsledek sušení	87
Nedají se otevřít dvířka	88
Otevření dvířek při ucpaném odtoku a/nebo výpadku proudu	89
Servisní služba	91
Opravy	91
Záruční doba a záruční podmínky	91
Příslušenství k dokoupení	91
Umístění a připojení	92
Čelní pohled	92
Zadní pohled	93
Plocha pro umístění	94
Přenesení pračky se sušičkou na místo instalace	94
Odstranění přepravní pojistky	94
Montáž přepravní pojistky	96
Vestavba pod pracovní desku	96
Vyrovnání pračky se sušičkou	97
Systém ochrany před škodami způsobenými vodou	98
Přívod vody	99
Odtok vody	100
Elektrické připojení	101
Údaje o spotřebě	102
Pokyny pro srovnávací zkoušky	103
Technické údaje	104
Symbyly pro ošetření	106
Nastavení	107
Jazyk 	108
TwinDos	108

Stupeň znečištění	110
Hlasitost bzučáku	110
Tón tlačítek	110
PIN kód	110
Jednotka teploty	110
Jas displeje	111
Vypnutí zobrazovačů	111
Zobrazení maximálního naplnění	111
Zobrazení názvu programu	111
Memory	111
Doba přeprání bavlny	112
Doba namáčení	112
Šetrný chod	112
Snížení teploty	112
Více vody	113
Hladina pro více vody	113
Maximální hladina při máchání	113
Ochlazování pracího roztoku	113
Nízký tlak vody	114
Ochrana proti vytvoření prstence prádla	114
Stupně sušení	114
Prodloužení doby ochlazování	114
Miele@home	115
Zapojení pračky se sušičkou do sítě WiFi	115
Dálkové ovládání	117
SmartGrid	117
Příslušenství k dokoupení	118
Prací prostředek	118
Speciální prací prostředek	119
Prostředky na ošetřování textilií	119
Doplňkový prostředek	120
Ošetřování přístroje	120

Váš příspěvek k ochraně životního prostředí

Likvidace přepravního obalu

Obal chrání přístroj před poškozením během přepravy. Obalové materiály byly zvoleny s přihlédnutím k aspektům ochrany životního prostředí a k možností jejich likvidace, a jsou tedy recyklovatelné.

Vrácení obalů do materiálového cyklu šetří suroviny a snižuje množství odpadů. Váš specializovaný prodejce odebere obal zpět.

Likvidace starého přístroje

Elektrické a elektronické přístroje často obsahují hodnotné materiály. Obsahují také určité látky, směsi a konstrukční součásti, které byly nutné pro jejich funkci a bezpečnost. V domovním odpadu a při neodborném nakládání mohou škodit lidskému zdraví a životnímu prostředí. Svůj starý přístroj proto v žádném případě nedávejte do domovního odpadu.



Místo toho využijte oficiální sběrná a vratná místa pro odevzdávání a zužitkování elektrických a elektronických přístrojů zřízená obcemi, prodejci nebo společností Miele. Podle zákona jste sami zodpovědní za vymazání případných osobních údajů na likvidovaném starém přístroji. Postarejte se prosím o to, aby byl starý přístroj až do odvozu uložen tak, aby se k němu nedostaly děti.

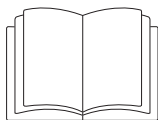

- ▶ **Bezpodmínečně** si přečtěte tento návod k obsluze.

Tato pračka se sušičkou odpovídá platným bezpečnostním předpisům. Nevhodné použití však může způsobit škody na lidech a věcech.

Před prvním použitím pračky se sušičkou si přečtěte návod k obsluze. Podává důležité pokyny k bezpečnosti, použití a údržbě přístroje. Tím chráníte sebe a zabráníte poškození přístroje.

Návod k obsluze uschovejte a předejte ho případnému novému majiteli.

Používání ke stanovenému účelu

- ▶ Tato pračka se sušičkou je určena k používání v domácnosti a v prostorách podobných domácnostem.
- ▶ Používejte pračku se sušičkou výhradně v rámci obvyklém pro domácnost na
 - praní textilií, které výrobce na etiketě pro ošetřování deklaruje jako vhodné pro praní v pračce.
 - sušení ve vodě vypraných textilií, které výrobce na etiketě pro ošetřování deklaruje jako vhodné pro sušičku.

Všechny ostatní způsoby použití jsou nepřijatelné. Miele neručí za škody způsobené použitím neodpovídajícím stanovenému účelu nebo špatnou obsluhou.

- ▶ Pračka se sušičkou není určena pro provozování venku.
- ▶ Osoby, které vzhledem ke svým fyzickým, smyslovým a psychologickým schopnostem nebo kvůli nezkušenosti nebo neznalosti nejsou schopné tento přístroj bezpečně obsluhovat, ho nesmí používat bez dohledu nebo pokynů zodpovědné osoby.

Bezpečnostní pokyny a varovná upozornění

Děti v domácnosti

- ▶ Děti mladší osmi let se nesmí samy pohybovat v blízkosti pračky se sušičkou, ledaže by byly pod stálým dozorem.
- ▶ Děti starší osmi let smí pračku se sušičkou používat bez dozoru jen tehdy, když jim byla její obsluha vysvětlena tak, že ji dokážou obsluhovat bezpečně. Děti musí být schopné rozpoznat a chápat možná nebezpečí v případě chybné obsluhy.
- ▶ Děti nesmí pračku se sušičkou bez dozoru čistit ani na ní provádět údržbu.
- ▶ Dávejte pozor na děti, které se zdržují v blízkosti pračky se sušičkou. Nikdy jim nedovolte, aby si s přístrojem hrály.

Technická bezpečnost

- ▶ Před instalací pračku se sušičkou zkontrolujte ohledně zjevných poškození.
Poškozenou pračku se sušičkou neinstalujte a neuvádějte do provozu.
- ▶ Před připojením pračky se sušičkou bezpodmínečně porovnejte připojovací údaje (jištění, napětí, frekvenci) uvedené na typovém štítku s parametry elektrické sítě. V případě pochybností se poraďte s kvalifikovaným elektrikářem.

Bezpečnostní pokyny a varovná upozornění

- ▶ Elektrickou bezpečnost této pračky se sušičkou lze zajistit jen tehdy, když je připojená k elektrickému systému s ochranným vodičem nainstalovanému podle předpisů. Je velmi důležité, aby bylo splnění tohoto základního požadavku překontrolováno a v případě pochybností byla domovní elektrická instalace prověřena kvalifikovaným elektrikářem. Miele neodpovídá za škody způsobené chybějícím nebo přerušeným ochranným vodičem.
- ▶ Z bezpečnostních důvodů nepoužívejte prodlužovací kabely, rozdvojky apod. (nebezpečí požáru v důsledku přehřátí).
- ▶ Neodborně provedené opravy mohou uživatele vystavit značnému nebezpečí, za které výrobce neručí. Opravy smí provádět pouze servisní služba Miele, jinak při následných škodách nevzniká nárok na záruku.
- ▶ Dbejte pokynů v kapitole „Umístění a připojení“ a respektujte kapitolu „Technické údaje“.
- ▶ Tato pračka se sušičkou je kvůli zvláštním požadavkům (např. na teplotu, vlhkost, chemickou odolnost, odolnost vůči otěru a vibrace) vybavena speciální žárovkou. Tato speciální žárovka se smí používat jen ke stanovenému účelu. Není vhodná pro osvětlení místnosti. Výměnu smí provádět pouze kvalifikovaný pracovník pověřený společností Miele nebo servisní služba Miele.
- ▶ Musí být vždy zajištěn přístup k zásuvce, aby bylo kdykoliv možné pračku se sušičkou odpojit od elektrické sítě.

Bezpečnostní pokyny a varovná upozornění

- ▶ V případě poruchy nebo při čištění a ošetřování je pračka se sušičkou elektricky odpojená od sítě jen tehdy, když:
 - je vytažená síťová zástrčka pračky se sušičkou nebo
 - je vypnutý jistič domovní elektrické instalace nebo
 - je úplně vyšroubovaná šroubovací pojistka domovní elektrické instalace.
- ▶ Miele ochranný systém chrání před škodami způsobenými vodou, pokud jsou splněny tyto předpoklady:
 - Řádné připojení na vodu a elektrické připojení.
 - Při zjištěném poškození musí být pračka se sušičkou neprodleně opravena.
- ▶ Průtočný tlak vody musí být nejméně 100 kPa a nesmí překročit 1000 kPa.
- ▶ Vadné součásti smí být nahrazeny jen originálními náhradními díly Miele. Jen u těchto dílů Miele garantuje, že budou v plném rozsahu splňovat bezpečnostní požadavky.
- ▶ Když je poškozený síťový připojovací kabel, musí být vyměněn servisní službou Miele, aby uživatel nebyl vystaven nebezpečí.
- ▶ Tato pračka se sušičkou nesmí být provozována na nestabilních místech (např. na lodi).
- ▶ Na pračce se sušičkou neprovádějte změny, které nebyly výslovně povoleny firmou Miele.
- ▶ Spolehlivý a bezpečný provoz pračky se sušičkou je zaručen pouze tehdy, pokud je přístroj připojený k veřejné rozvodné síti.

Provozní zásady

- ▶ Neumísťujte pračku se sušičkou v místnostech, ve kterých může teplota klesnout pod bod mrazu. Namrzlé hadice by se mohly roztrhnout nebo prasknout a při teplotách pod bodem mrazu se může snížit spolehlivost elektroniky.
- ▶ Před uvedením pračky se sušičkou do provozu odstraňte na zadní straně přístroje přepravní pojistku (viz kapitola „Umístění a připojení“, odstavec „Odstranění přepravní pojistky“). Neodstraněná přepravní pojistka může při odstředování způsobit poškození pračky se sušičkou a vedle stojícího nábytku nebo přístrojů.
- ▶ Na dobu delší nepřítomnosti (např. dovolená) uzavřete vodovodní kohoutek, a to především tehdy, když není v blízkosti pračky se sušičkou podlahová výpušť (kanál).
- ▶ Nebezpečí vyplavení! Před zavěšením vypouštěcí hadice do umyvadla zkontrolujte, zda voda vytéká dostatečně rychle. Zajistěte vypouštěcí hadici proti vypadnutí. Síla vytékající vody může vypouštěcí hadici vytlačit z umyvadla.
- ▶ Dbejte na to, aby se s prádlem nepraly cizí předměty (např. hřebíky, jehly, mince, kancelářské sponky). Cizí předměty mohou poškodit součásti přístroje (např. prací vanu, prací buben). Poškozené součásti mohou zase poškodit prádlo.
- ▶ Při sušení nesmí být v prádle žádné pomůcky na dávkování (např. sáčky, koule). Tyto součásti se při sušení mohou roztavit a poškodit pračku se sušičkou i prádlo.
- ▶ Pozor, po sušení je horký kovový kryt! Po sušení otevřete do široka dvířka. Nedotýkejte se kovového krytu umístěného na skle dvířek. Kvůli vysokým teplotám tam hrozí nebezpečí popálení.

Bezpečnostní pokyny a varovná upozornění

▶ Aviváž nebo podobné produkty byste měli používat tak, jak je popsáno v pokynech pro jejich používání.

▶ Při správném dávkování pracích prostředků není třeba pračku se sušičkou odvápnovat. Pokud by se přesto ve Vaší pračce se sušičkou vyskytly ve větší míře usazeniny vodního kamene, používejte k odvápnění pouze speciální odvápnovací prostředky s ochranou proti korozi. Tyto speciální odvápnovací prostředky můžete zakoupit u Vašeho specializovaného prodejce Miele nebo u servisní služby Miele. Striktně dodržujte pokyny uvedené na odvápnovacím prostředku.

- ▶ Protože hrozí nebezpečí požáru, **nesmí** být textilie sušeny, pokud
- nejsou vyprané.
 - nejsou dostatečně vyčištěny od tuků, olejů a jiných zbytků (např. prádlo z kuchyně nebo kosmetické prádlo se zbytky olejů, tuků a krémů). U nedostatečně vyčištěných textilií hrozí nebezpečí požáru samovznícením prádla, dokonce i po skončení sušení a mimo pračku se sušičkou.
 - obsahují hořlavé čisticí prostředky nebo zbytky acetonu, alkoholu, benzínu, petroleje, odstraňovače skvrn, terpentýnu, vosku a odstraňovače vosku nebo chemikálií (může se to týkat např. mopů, podlahových hadrů, prachovek).
 - obsahují zbytky tužidel a laků na vlasy, odlakovačů na nehty nebo zbytky podobných materiálů.

Takové zvláště silně znečištěné textilie proto perte velmi důkladně: použijte dostatečné množství pracího prostředku a zvolte vysokou teplotu praní. V případě pochybností je vyperte několikrát.

Bezpečnostní pokyny a varovná upozornění

- ▶ Protože hrozí nebezpečí požáru, nesmí být textilie nebo produkty nikdy sušeny,
 - když byly na čištění použity průmyslové chemikálie (např. v chemické čistírně).
 - když obsahují převážně pěnovou gumu, gumové nebo gumě podobné složky. Jsou to např. produkty z latexové gumy, sprchovací čepice, textile nepropouštějící vodu, pogumované zboží a oděvy, polštáře obsahující pěnovou pryž.
 - když obsahují výplňový materiál a jsou poškozené (např. polštáře nebo bundy). Výplň, která se dostane ven, může způsobit požár.
- ▶ Prostředky k barvení textilií musí být vhodné pro používání v pračce se sušičkou a smí se používat jen v míře, jaká je obvyklá v domácnosti. Dodržujte bezpodmínečně pokyny výrobce pro jejich použití.
- ▶ Prostředky pro odbarvování textilií obsahují sloučeniny síry, které mohou vyvolat korozi. Odbarvovací prostředky se v pračce se sušičkou nesmí používat.
- ▶ Po fázi rozehrátí následuje u mnoha programů fáze ochlazování, aby bylo zaručeno, že prádlo setrvá na teplotě, která je nepoškodí (např. aby se zabránilo samovznícení prádla). Teprve potom je program ukončen. Všechno prádlo vždy vyjměte hned po skončení programu.
- ▶ Varování: Pračku se sušičkou nikdy nevypínejte před skončením programu sušení, ledaže byste všechno prádlo ihned vyjmuli a rozprostřeli tak, aby mohlo odevzdat svoje teplo.
- ▶ Textilie, které byly ošetřeny čisticími prostředky obsahujícími rozpouštědla, musí být před vypráním důkladně vymáhány v čisté vodě.

Bezpečnostní pokyny a varovná upozornění

- ▶ V pračce se sušičkou nikdy nepoužívejte čisticí prostředky obsahující rozpouštědla (např. benzin pro domácí použití). Mohly by se poškodit součásti přístroje a vzniknout jedovaté výpary. Hrozí nebezpečí požáru a výbuchu!
- ▶ Pokud se dostane prací prostředek do očí, ihned oči důkladně opláchněte velkým množstvím vlažné vody. Pokud ho nedopatřením spolknete, poradte se ihned s lékařem. Osoby s poškozenou nebo citlivou pokožkou by se měly kontaktu s pracím prostředkem vyvarovat.
- ▶ Maximální množství naplnění je při praní 7,0 kg, při sušení 4,0 kg (suchého prádla). Některá menší množství naplnění pro jednotlivé programy najdete v kapitole „Přehled programů“.
- ▶ Pozor při otvírání dvířek po použití funkce s párou. Hrozí nebezpečí popálení vystupující párou a vysokými teplotami na povrchu bubny i na skleněném průhledu. Ustupte o krok a počkejte, dokud se pára nerozplyne.

Příslušenství

- ▶ Součásti příslušenství se smí namontovat nebo zabudovat jen tehdy, když jsou výslovně schválené firmou Miele. Jestliže namontujete nebo zabudujete jiné díly, ztratíte veškeré nároky na záruku.
- ▶ Dbejte na to, aby byl sokl Miele, který je k dostání jako příslušenství k dokoupení, vhodný pro tuto pračku se sušičkou.

Miele neodpovídá za škody, které vzniknou v důsledku nedbání bezpečnostních pokynů a varovných upozornění.

Ovládací panel

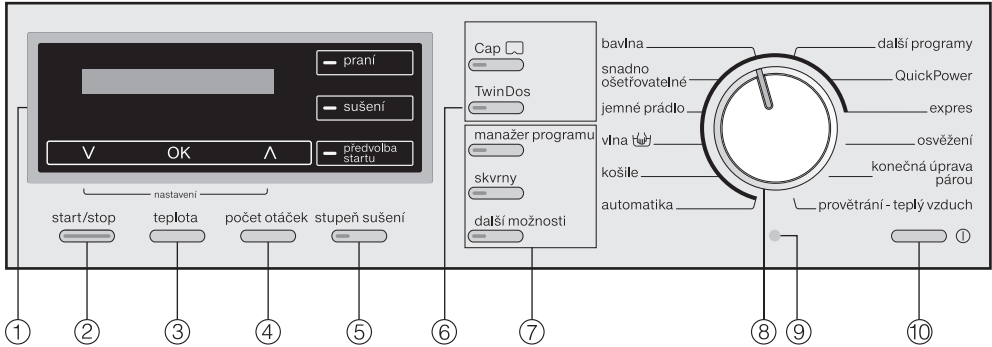

- ① **displej se senzorovými tlačítky**
Podrobnější popis je uveden na následující straně.
- ② **tlačítko start/stop**
Spustí zvolený program a ukončí spuštěný program.
- ③ **tlačítko teplota**
Pro nastavení požadované teploty praní.
- ④ **tlačítko počet otáček**
Pro nastavení požadovaných otáček při odstředování.
- ⑤ **tlačítko stupeň sušení**
Pro nastavení požadovaného stupně sušení.
- ⑥ **tlačítko dávkování**
Pro zapnutí automatického dávkování pracího prostředku a dávkování z kapsle.
- ⑦ **tlačítko volby**
Programy lze doplnit různými volbami.
- ⑧ **volič programů**
Pro zvolení programů praní a sušení.
- ⑨ **optické rozhraní**
Pro servisní službu.
- ⑩ **tlačítko $\text{\textcircled{1}}$**
Pro zapnutí a vypnutí pračky se sušičkou. Pračka se sušičkou se pro úsporu energie automaticky vypíná. Dojde k tomu 15 minut po skončení programu nebo ochrany proti pomačkání nebo po zapnutí, pokud nenásleduje žádná další obsluha.

Obsluha pračky se sušičkou

Displej se sensorovými tlačítky

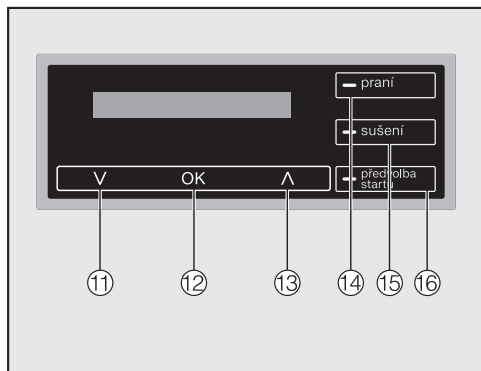

- ⑪ **sensorové tlačítko V**
Posouvá výběrový seznam dolů nebo snižuje hodnoty.
- ⑫ **sensorové tlačítko OK**
Potvrzuje zvolený program, nastavenou hodnotu nebo otvírá submenu.
- ⑬ **sensorové tlačítko ^**
Posouvá výběrový seznam nahoru nebo zvyšuje hodnoty.
- ⑭ **sensorové tlačítko praní**
Pro zvolení funkce praní
- ⑮ **sensorové tlačítko sušení**
Pro zvolení funkce sušení
- ⑯ **sensorové tlačítko předvolba startu**
Pro zvolení předvolby startu

Základní zobrazení

Základní zobrazení programu praní uvádí zleva doprava tyto hodnoty:

2:59 60°C 1600

- doba trvání programu
- zvolená teplota praní
- zvolené otáčky při odstředování

Základní zobrazení programu sušení uvádí zleva doprava tyto hodnoty:

1:30 K uložení 1600

- doba trvání programu
- zvolený stupeň sušení (jen krátce)
- zvolené otáčky při termo-odstředování (je-li připuštěno programem)

Základní zobrazení programu průběžného praní a sušení uvádí:

- doba trvání programu
- zvolený stupeň sušení (jen krátce)
- zvolená teplota praní
- zvolené otáčky při odstředování



Tip: Osvětlenými sensorovými tlačítky V a ^ můžete zkontrolovat zvolený stupeň sušení.

Příklady ovládání

Pohyb ve výběrovém seznamu

Podle šipek  na displeji poznáte, že je k dispozici výběrový seznam.



Stisknutím sensorového tlačítka  se výběrový seznam pohybuje dolů a stisknutím sensorového tlačítka  nahoru. Sensorovým tlačítkem *OK* se aktivuje položka zobrazená na displeji.



Označení zvolené položky



Jestliže byla ve výběrovém seznamu aktivována některá položka, tak je vyznačena zatržítkem .

Nastavení číselných hodnot



Číselná hodnota je bíle podsvícená. Stisknutím sensorového tlačítka  se číselná hodnota sníží, stisknutím sensorového tlačítka  zvýší. Sensorovým tlačítkem *OK* se aktivuje číselná hodnota zobrazená na displeji.

Opuštění submenu

Submenu opustíte zvolením *Zpět* .

Použití přístroje

S touto pračkou se sušičkou můžete:

- **samostatně prát** s náplní (podle programu) max. 7,0 kg,
- **samostatně sušit** s náplní (podle programu) max. 4,0 kg,
nebo
- **prát a sušit bez přerušení** s náplní (podle programu) max. 4,0 kg.

První uvedení do provozu

Vyjmutí kartuší s pracími prostředky a kolena z bubnu

V bubnu se nachází dvě kartuše s pracími prostředky pro automatické dávkování pracího prostředku a koleno pro vypouštěcí hadici.

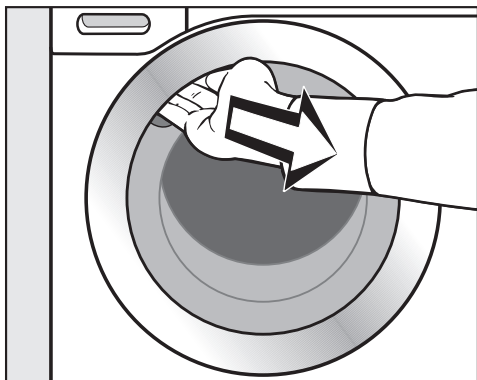

- Za úchyt otevřete dvířka.
- Vyjměte obě kartuše a koleno.

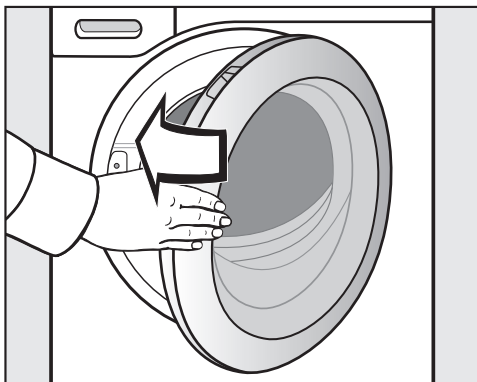

- Dvířka lehce přibouchněte.

Používání kartuší s pracím prostředkem

U vyjmutých kartuší s pracím prostředkem se jedná o dvoufázový systém od Miele tvořený těmito složkami:

1. UltraPhase 1 (základní prací prostředek)
2. UltraPhase 2 (zesilovač čištění)

Kartuše s pracím prostředkem jsou výrobky na jedno použití. Nové kartuše s pracím prostředkem dostanete v internetovém obchodu Miele nebo u specializovaného prodejce Miele. Prázdné kartuše zlikvidujte jako plast v rámci tříděného odpadu.

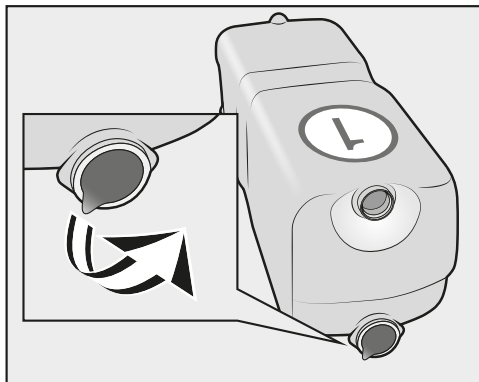

- Odstraňte z kartuší s pracím prostředkem fólii nebo přepravní uzávěr.

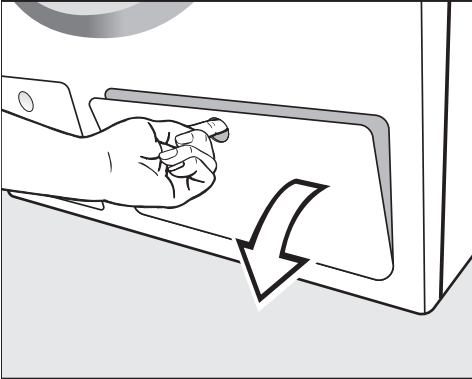

- Otevřete kryt pro TwinDos.

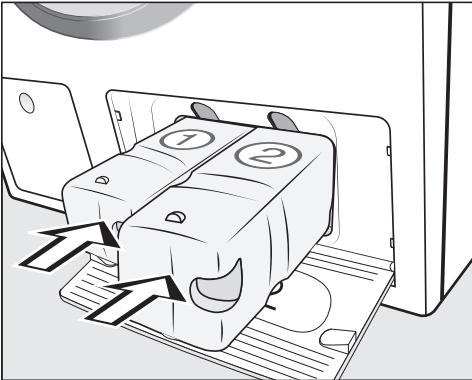

- Zasouvejte kartuši s pracím prostředkem pro **UltraPhase 1** do **příhrádky ①** a pro **UltraPhase 2** do **příhrádky ②**, dokud nezaklapne západka.
- Zavřete kryt pro TwinDos.

System TwinDos je připravený k použití.

Odstranění ochranné fólie a reklamních nálepek

■ Odstraňte

- ochrannou fólii z dvířek.
- všechny reklamní nálepky (pokud jsou k dispozici) z přední strany a z víka.

⚠ Nálepky, které vidíte po otevření dvířek (např. typový štítek) nesmíte prosím odstranit!

První uvedení do provozu

 Před prvním uvedením do provozu pračku se sušičkou správně umístěte a připojte. Bezpodmínečně respektujte kapitolu „Umístění a připojení“.

Na této pračce se sušičkou byl proveden úplný test funkčnosti, proto se v bubnu nachází zbytek vody.

Zapnutí pračky se sušičkou



- Stiskněte tlačítko .

Rozsvítí se uvítání.

Nastavení jazyka displeje

Budete požádáni, abyste nastavili požadovaný jazyk displeje. Změna jazyka je kdykoli možná prostřednictvím menu „nastavení“.

deutsch  

- Stiskněte senzorové tlačítko  nebo , dokud se na displeji nebude zobrazovat požadovaný jazyk.
- Potvrďte jazyk stisknutím tlačítka *OK*.

Miele@home

Displej indikuje, že tato pračka se sušičkou může být komunikačním modulem zapojena do systému Miele@home.

- Potvrďte informaci tlačítkem *OK*.

Odstranění přepravní pojistky

Informační text na displeji Vám připomene odstranění přepravní pojistky.

 Neodstraněná přepravní pojistka může vést k poškození pračky se sušičkou a vedle ní umístěného nábytku anebo přístrojů.
Odstraňte přepravní pojistku podle popisu v kapitole „Umístění a připojení“.

- Potvrďte odstranění přepravní pojistky tlačítkem *OK*.

Spuštění programu pro kalibraci

Na displeji se objeví toto hlášení:

i Otevřít  a spustit program bavlna 90°C bez prádla.

- Stiskněte sensorové tlačítko ∇ tolikrát, dokud si nepřepčtete všechny řádky textu.

Rozsvítí se sensorové tlačítko OK.

- Stiskněte sensorové tlačítko OK a potvrďte tím text.

Pro zajištění optimální spotřeby vody a elektřiny a optimálního výsledku praní a sušení je důležité, aby byla pračka se sušičkou nakalibrována.

K tomu **musíte** spustit program *bavlna 90 °C bez prádla* a bez pracích prostředků.

Spuštění jiného programu je možné až po kalibraci.

- Otevřete vodovodní kohoutek.
- Otočte programový volič do polohy *bavlna*.

Neměňte **žádná** další nastavení programu.

1:55 90°C 1600

- Stiskněte tlačítko *start/stop*.

Program pro kalibraci pračky se sušičkou je spuštěn.

Konec je indikován hlášením na displeji:

i Zprovoznění ukončeno

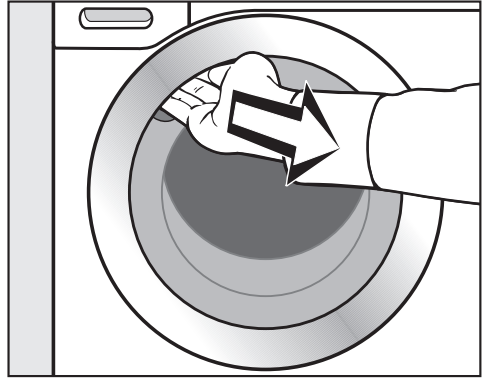

- Za úchyt otevřete dvířka.

Tip: Nechte pootevřená dvířka, aby mohl uschnout buběn.

- Vypněte pračku se sušičkou tlačítkem .

TwinDos

Tato pračka se sušičkou je vybavena integrovanou dávkovací jednotkou pracích prostředků.

Dávkovací jednotku pracích prostředků lze provozovat:

1. s dvoufázovým systémem od Miele nebo
2. s libovolnými tekutými pracími prostředky a/nebo avivážními prostředky.

Dvoufázový systém od Miele

Dvoufázový systém od Miele pracuje se základním pracím prostředkem (UltraPhase 1) a zesilovačem čištění (UltraPhase 2). Pro dosažení optimálního výsledku praní se oba tyto prostředky v procesu praní dávkují v různých okamžicích. S dvoufázovým systémem se důkladně vyčistí bílé i barevné textilie. UltraPhase 1 a UltraPhase 2 dostanete v kartuších na jedno použití v internetovém obchodu Miele nebo u specializovaného prodejce Miele. Prázdné kartuše zlikvidujte jako plast v rámci tříděného odpadu.

Tekuté prací prostředky/avivážní prostředky

Potřebujete doplňitelné zásobníky TwinDos na tekutý prací prostředek anebo avivážní prostředek. Zásobníky TwinDos dostanete v internetovém obchodu Miele nebo u specializovaného prodejce Miele.

Popis funkce TwinDos

Senzorovým tlačítkem *TwinDos* se aktivuje automatické dávkování pracího prostředku pro jedno praní.

Ve stavu z výroby je pračka se sušičkou naprogramovaná na dvoufázový systém od Miele pro rozsah tvrdosti II (II₂).

Změna nastavení je nutná jen tehdy, když chcete použít jiný prací prostředek nebo máte vodu jiné tvrdosti. Další informace získáte v kapitole „Nastavení“, odstavec „TwinDos“.

Podle pracího prostředku v zásobníku nemusí být v některých programech možné zvolit automatické dávkování. Jestliže se např. v pračce se sušičkou nachází dvoufázový systém od Miele, nelze automatické dávkování aktivovat v programu vlna. Tím se zabrání poškození vlněných textilií pracím prostředkem nevhodným pro vlnu.

Spotřeba energie a vody

- Využívejte maximální množství naplnění pro daný program praní a sušení. Spotřeba elektrické energie a vody je potom ve vztahu k celkovému množství prádla nejnižší.
- Využívejte program *expres* pro menší dávky málo znečištěného prádla.
- Při menším naplnění se o snížení spotřeby vody a energie stará množstevní automatika pračky se sušičkou.
- Moderní prací prostředky umožňují prát při snížených teplotách (např. 20 °C). Z důvodu úspory energie využijte příslušná nastavení teploty.
- Pro hygienu v pračce se sušičkou se doporučuje příležitostně spustit praní s teplotou více než 60 °C. Pračka se sušičkou Vám to připomene hlášením Hygiena - info na displeji.

Prací prostředek

- Pro přesné dávkování využijte automatické dávkování pracího prostředku.
- Při dávkování dbejte stupně znečištění prádla.
- Používejte maximálně tolik pracího prostředku, kolik je uvedeno na jeho obalu.

Tip pro následné strojové sušení

Pro úsporu energie při sušení zvolte nejvyšší možné otáčky odstředování po praní stejně jako při termo-odstředování.

PRANÍ

1. Připravit prádlo

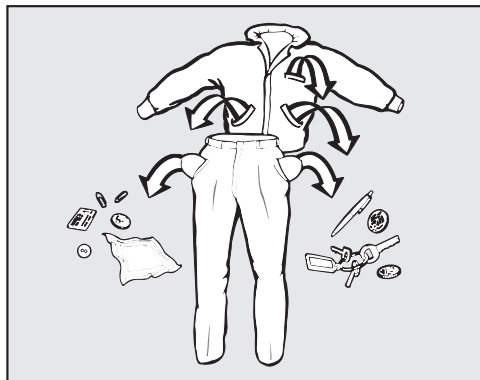

- Vyprázdněte kapsy.

⚠ Cizí předměty (např. hřebíky, mince, kancelářské sponky) mohou poškodit textilie a součásti pračky. Zkontrolujte prádlo ohledně cizích předmětů a odstraňte je.

Roztřídění prádla

- Roztřídte textilie podle barev a symbolů na etiketách k ošetření (v límci nebo bočním švu).

Tip: Tmavé textilie při prvních praních často trochu pouští barvu. Aby se nic nezabarvilo, perte světlé a tmavé prádlo zvlášť.

Předběžné ošetření skvrn

- Případné skvrny na textiliích před praním odstraňte; pokud možno dokud jsou čerstvé. Skvrny odstraňte tak, že se jich budete lehce dotýkat nezabarvujícím hadříkem. Nedřít!

Tip: Skvrny (od krve, vajec, kávy, čaje atd.) se často dají odstranit pomocí malých triků, které najdete v lexikonu praní Miele. Do lexikonu praní můžete nahlédnout na adrese www.miele.cz.

⚠ Čisticí prostředky obsahující rozpouštědla (např. čisticí benzin) mohou poškodit plastové části. Při ošetřování textilií dbejte na to, aby nedošlo k potřísnění částí z umělé hmoty.

⚠ V pračce se sušičkou nebo na ní v žádném případě nepoužívejte chemické čisticí prostředky (obsahující rozpouštědla)!

Všeobecné tipy

- Záclyny: odstraňte háčky, šňůrky a pásky nebo je svažte do uzlíku.
- Podprsenky: přišijte nebo odstraňte uvolněné tvarovací součásti.
- Klasické zipy, suché zipy, háčky a očka před praním zapněte.
- Světlé a tmavé prádlo perte zvlášť.
- Povlaky peřin a polštářů zapněte, aby se do nich nedostalo drobné prádlo.

Neperte textilie, které jsou deklarovány jako **nevhodné** pro praní v pračce (symbol pro ošetřování .

2. Zvolit program

Zapnutí pračky se sušičkou

- Stiskněte tlačítko ①.

Zapne se osvětlení bubnu.

Osvětlení bubnu po 5 minutách automaticky zhasne.

Volba programu

– voličem programů

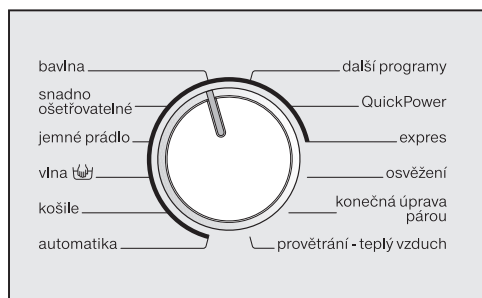

- Otočte volič programů na požadovaný program.

Na displeji se zobrazí maximální množství naplnění programu. Potom displej přejde do základního zobrazení.

– polohou voliče programů „další programy“

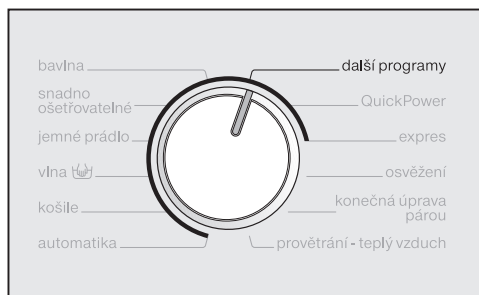

- Otočte programový volič do polohy *další programy*.

Na displeji se zobrazuje:



- Stiskněte sensorové tlačítko ∇ nebo \wedge , dokud se na displeji nebude zobrazovat požadovaný program.
- Potvrďte program sensorovým tlačítkem *OK*.

Na displeji se zobrazí maximální množství naplnění programu. Potom displej přejde do základního zobrazení.

Dbejte na to, že kontrolka sensorového tlačítka *sušení* **nesmí** svítit, jinak na praní naváže příslušný program sušení.

PRANÍ

3. Naplnit pračku se sušičkou

Otevření dvířek

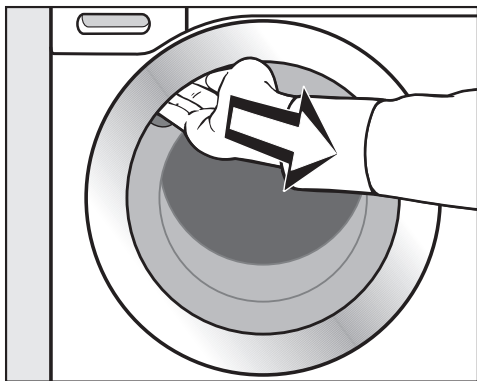

- Za úchyt otevřete dvířka.

Než naplníte bubnu prádlem, zkontrolujte ho, zda v něm nejsou zvířata nebo cizí tělesa.

- Vložte rozvinuté prádlo do bubnu a volně je rozložte.

Různě velké kusy prádla zesílí prací účinek a prádlo se při odstředování lépe rozdělí.

Při maximálním množství naplnění je nejvyšší spotřeba energie a vody vztažená na celkové množství naplnění. Myslete také na to, že přeplňování zhoršuje výsledek praní a prádlo se více mačká.

Zavření dvířek

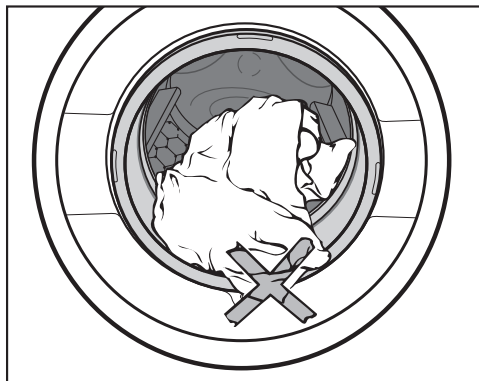

- Dávejte pozor, aby se prádlo nepřiskříplo mezi dvířky a těsněním.

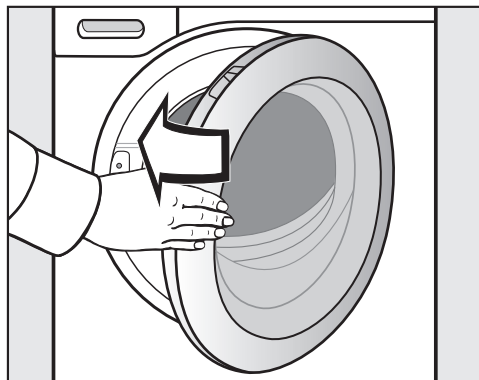

- Dvířka lehce přibouchněte.

Na displeji budete dotázáni na stupeň znečištění prádla.

4. Zvolit nastavení programu

Nastavení stupně znečištění

mírně znečištěné

Není vidět znečištění a skvrny. Kusy oděvu například přijaly tělesný pach.

normálně znečištěné

Je vidět znečištění a/nebo několik slabých skvrn.

silně znečištěné

Je jasně vidět znečištění a/nebo skvrny.

Na displeji se zobrazuje:



- Sensorovým tlačítkem \vee nebo \wedge nastavte stupeň znečištění a potvrďte ho pomocí *OK*.

Podle zvoleného stupně znečištění se mění následující parametry:

- dávkované množství pracího prostředku
- množství vody pro máchání
- při mírném znečištění se zkracuje doba.
- při stupni znečištění „silně znečištěné“ se v některých programech automaticky provádí predeprání (viz kapitola „Volby“).

Tip: Prostřednictvím nastavení můžete změnit přednastavený stupeň znečištění nebo můžete vypnout dotaz na stupeň znečištění (kapitola „Nastavení“, odstavec „Stupeň znečištění“).

PRANÍ

Volba teploty

Můžete změnit přednastavenou teplotu programu praní.

- Stiskněte tlačítko *teplota*.

Na displeji se objeví:

Teplota 60 °C

- Sensorovými tlačítky \vee a \wedge nastavte požadovanou teplotu a potvrďte ji sensorovým tlačítkem *OK*.

Volba počtu otáček při odstředování

Můžete změnit přednastavené otáčky odstředování programu praní.

- Stiskněte tlačítko *počet otáček*.

Na displeji se objeví:

Počet ot. 1600 o/min

- Sensorovými tlačítky \vee a \wedge nastavte požadovaný počet otáček a potvrďte ho sensorovým tlačítkem *OK*.

Možnosti voleb

Programy praní můžete doplnit volbami.

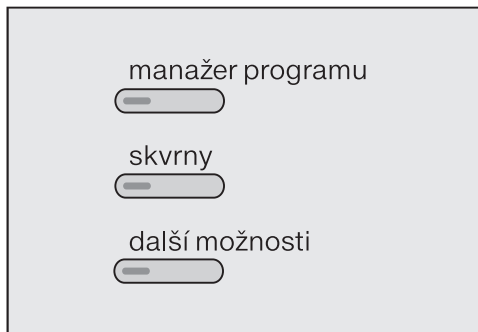

- Požadovanou volbu zvolte tlačítkem *manažer programu*, *skvrny* nebo *další volby*.

Svíí kontrolka tlačítka.

Jestliže se některá volba nedá zvolit, není pro tento program praní přípustná (viz kapitola „PRANÍ“, odstavec „Volby“).

Zvolení předvolby startu

Předvolbou startu můžete stanovit začátek programu.

- Pokud si to přejete, zvolte čas předvolby startu.

Další informace v kapitole „Předvolba startu“.

5. Přidat prací prostředek

Prací prostředek můžete přidat prostřednictvím TwinDos **(A)**, zásuvky pro dávkování pracích prostředků **(B)** nebo dávkování z kapsle **(C)**.

(A) TwinDos

Při prvním použití systému TwinDos budete upozorněni na jeho nastavení z výroby. Na displeji se objeví:

UltraPhase 1+2 jsou nastaveny na střední tvrdost vody. Lze změnit v "nastavení"/"TwinDos"

- Stiskněte sensorové tlačítko \vee tolikrát, dokud si nepřepčtete všechny řádky.
- Potvrďte text sensorovým tlačítkem OK.

Dvoufázový systém Miele

Podle barevného složení prádla musíte UltraPhase 1 a UltraPhase 2 dávkovat v různém poměru.

- Stiskněte tlačítko *TwinDos*.

Na bílé prádlo ✓

- Sensorovými tlačítky \vee a \wedge vyberte barevné složení prádla a potvrďte je sensorovým tlačítkem OK.

UltraPhase 1 a UltraPhase 2 se budou dávkovat odpovídajícím způsobem.

Tekuté prací prostředky/avivážní prostředky

Používání jiných tekutých pracích / avivážních prostředků je možné. Potřebujete k tomu zásobníky TwinDos s možností doplňování (příslušenství k dokoupení).

Musíte odpovídajícím způsobem upravit nastavení elektroniky pračky se sušičkou. Viz kapitola „Nastavení“, odstavec „TwinDos“.

- Stiskněte tlačítko *TwinDos*.

Na displeji se zobrazuje doporučený prací prostředek a je označený zatržítkem (✓). Jestliže se doporučují oba, naplněný prostředek i avivážní prostředek (např. prací prostředek na barevné prádlo a avivážní prostředek), tak jsou zvolené oba prostředky.

Oba prostředky ✓

- Potvrďte nebo změňte výběr.

Při praní se nyní odpovídajícím způsobem dávkuje prací prostředek a/nebo avivážní prostředek.

Použití soli na skvrny

Má-li se k automatickému dávkování používat ještě sůl na skvrny, existují dvě možnosti:

- Použití prostředku Cap Booster.
- Naplňte solí na skvrny přihrádku  v zásuvce pro dávkování pracích prostředků.

PRANÍ

Ⓑ Zásuvka pro dávkování pracích prostředků

Příliš málo pracího prostředku způsobí:

- že prádlo nebude čisté a časem zešedne a ztvrdne.
- že se na prádle vytvoří tukové skvrny.
- že se zavápní topná tělesa.

Příliš mnoho pracího prostředku způsobí:

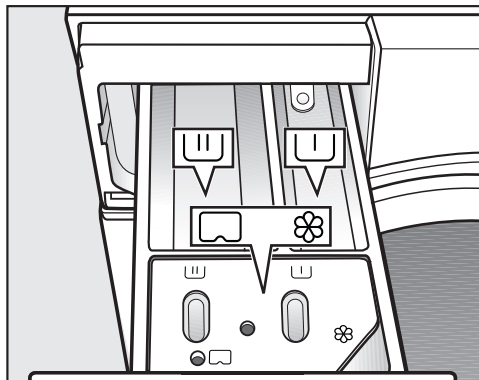

- vyšší pěnivost a tím snížení účinnosti mechaniky praní a zhoršení výsledku praní, máchání a odstřeďování.
- zvýšení spotřeby vody automaticky zapínaným mácháním navíc.
- vyšší ekologické zatížení.

Plnění pracího prostředku



- Vytáhněte zásuvku pro dávkování pracích prostředků a naplňte její komory pracím prostředkem.



prací prostředek pro předeprání (doporučené rozdělení celkového množství pracího prostředku: $\frac{1}{3}$ do komory  a $\frac{2}{3}$ do komory 



prací prostředek pro hlavní praní včetně namáčení



avivážní prostředek, tužidlo, tekutý škrob a kapsle

Další informace k pracím prostředkům a jejich dávkování získáte v kapitole „PRANÍ“, odstavec „Prací prostředek“.

© Dávkování z kapsle

Existují kapsle se třemi různými obsahy:

- ☼ = ošetrovací prostředky na textil (např. avivážní prostředky, impregnační prostředky)
- ☼ = doplňkové prostředky (např. zesilovače pracího účinku)
- ☼ = prací prostředky (jen pro hlavní prání)

Kapsle obsahuje vždy správné množství prostředku na jedno praní.

Kapsle si můžete zakoupit v internetovém obchodu Miele, u servisní služby Miele nebo u Vašeho specializovaného prodejce Miele.

⚠ Kapsle ukládejte mimo dosah dětí.

Zapnutí dávkování z kapsle

- Stiskněte tlačítko *Cap* ☐

Na displeji se Vám zobrazí první druh kapslí, který lze k programu zvolit.



- Sensorovými tlačítky ∨ a ∧ zvolte požadovaný druh kapsle a potvrďte sensorovým tlačítkem OK.

Vložení kapsle

- Otevřete zásuvku pro dávkování pracích prostředků.

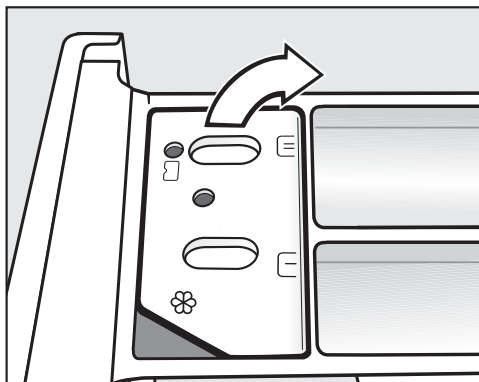

- Otevřete víko přihrádky ☼/☐.

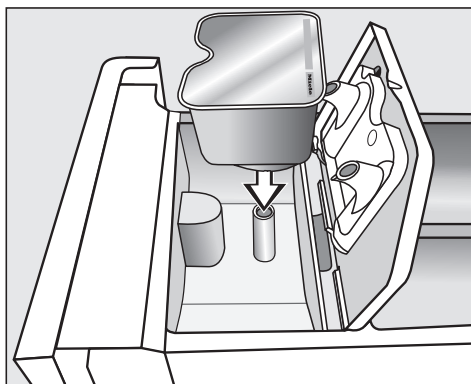

- Kapsli pevně přitlačte.

PRANÍ

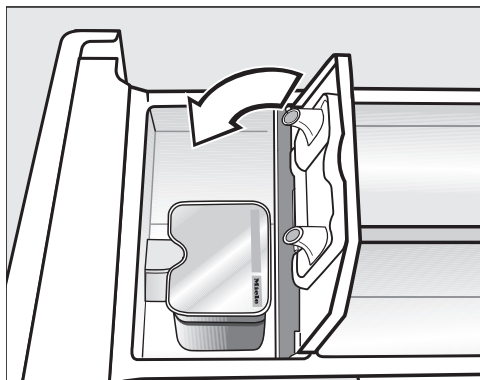

- Po skončení programu odstraňte prázdnou kapsli.

Z technických důvodů zůstane v kapsli malé zbytkové množství vody.

Vypnutí/změna dávkování z kapsle



- Stiskněte tlačítko kapsle  a řiďte se pokyny na displeji.

- Zavřete víko a pevně je zatlačte.
- Zavřete zásuvku pro dávkování pracích prostředků.

Nasazením kapsle do zásuvky pro dávkování pracích prostředků se kapsle otevře. Když kapsli opět odstraníte ze zásuvky nepoužitou, může vytéci.

Kapsli vyřadte a už ji znovu nepoužívejte.

Obsah kapsle příslušného druhu se do programu praní přidá ve správném okamžiku.

Při dávkování z kapsle natéká voda do komory  výhradně přes kapsli. Při použití kapsle nedávejte avivážní prostředek do komory .

6. Spustit program

- Stiskněte blikající tlačítko *start/stop*.

Uzamknou se dvířka (lze poznat podle symbolu  na displeji) a spustí se program praní.

Na displeji se zobrazuje stav programu.



Pračka se sušičkou Vás informuje o právě dosaženém úseku programu a zbývajícím době trvání programu.

Pokud byl zvolen čas předvolby startu, zobrazuje se na displeji.

Po spuštění programu se vypne osvětlení bubnu.

7. Konec programu

V ochraně proti pomačkání se bubnen pohybuje ještě 30 minut po skončení programu. Dvířka jsou zablokována a na displeji se střídavě zobrazuje:



- Stiskněte tlačítko *start/stop*.

Odemknou se dvířka.

Po skončení ochrany proti pomačkání se automaticky odemknou dvířka.

- Otevřete dvířka.
- Vyměňte prádlo.

Nevyjmuté prádlo by se při dalším praní mohlo srazit nebo by mohlo zabarvit jiné prádlo.

Nezapomeňte v bubnu žádné prádlo!

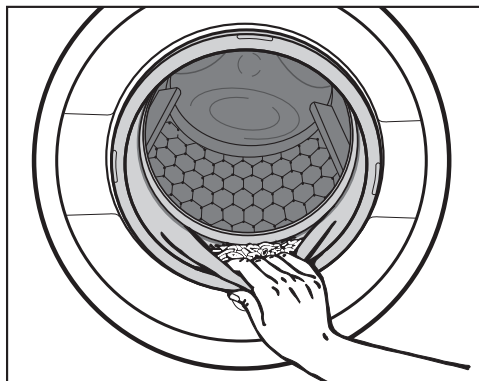

- Zkontrolujte těsnění na dvířkách, zda na něm nejsou cizí tělesa.

Tip: Nechte pootevřená dvířka, aby mohl uschnout bubnen.

- Vypněte pračku se sušičkou tlačítkem .

- Pokud jste použili kapsli, vypoťrebenou ji vyjměte ze zásuvky pro dávkování pracích prostředků.

Tip: Nechte pootevřenou zásuvku pro dávkování pracích prostředků, aby mohla uschnout.

PRANÍ

Odstředování

program	ot/min
bavlna	1600
snadno ošetřovatelné	1200
jemné prádlo	900
vlna	1200*
košile	900
automatika	1400
QuickPower	1600
expres	1200
jeans	900
tmavé prádlo	1200
outdoor	800
impregnace	1000
sportovní prádlo	1200
sportovní obuv	800
hedvábí	600*
prachové peří	1200
záclony	600
polštáře	1200
bavlna - hygiena	1600
odčerpávání/odstředování	1600
jen máchání/škrobení	1600*

Počet otáček při závěrečném odstředování v programu praní

Při volbě programu se na displeji vždy zobrazuje optimální počet otáček při odstředování pro příslušný program praní. U programů praní, které jsou v tabulce označeny symbolem *, neodpovídá optimální počet otáček maximálnímu počtu otáček.

Snížení otáček při závěrečném odstředování je možné. Nelze však zvolit vyšší než v tabulce uvedené maximální otáčky závěrečného odstředování.

Odstředování při máchání

Po hlavním praní a mezi mácháními se prádlo odstřeďuje. Při snížení počtu otáček při závěrečném odstředování se případně sníží i počet otáček při máchání. V programu *bavlna* proběhne při otáčkách nižších než 700 ot/min extra máchání.

Zrušení volby závěrečného odstředování (stop máchání)

- Tlačítkem *počet otáček* zvolte nastavení  (stop máchání).

Prádlo zůstane po posledním máchání ve vodě. Tím se snižuje riziko pomačkání, když prádlo nevyjmete z pračky se sušičkou okamžitě po skončení programu.

Spuštění závěrečného odstředování:

- Tlačítkem *počet otáček* zvolte požadované otáčky při odstředování a potvrďte je pomocí *OK*.

Odstředování se bude provádět nastavenými otáčkami.

nebo

- Spusťte závěrečné odstředování tlačítkem *start/stop*.

Odstředování se bude provádět maximálními otáčkami zvoleného programu praní.

Ukončení programu:

- Pomocí tlačítka *počet otáček* zvolte nastavení 0 o/min (bez odstředování) a potvrďte senzorovým tlačítkem *OK*.

Odčerpá se voda.

Zrušení volby odstředování při máchání a závěrečného odstředování

- Stiskněte tlačítko *počet otáček*.
- Zvolte nastavení 0 o/min.

Po posledním máchání se odčerpá voda a zapne ochrana proti pomačkání.

Při tomto nastavení se u některých programů provádí extra máchání.

PRANÍ

Přehled programů

bavlna		90 °C až studená	maximálně 7,0 kg
textilie	Nátělníky, spodní prádlo, prostírání atd., textilie z bavlny, lnu nebo směsné tkaniny		
tip	Nastavení 60 °C/40 °C se liší od $\langle 60^{\circ}\text{C} \rangle / \langle 40^{\circ}\text{C} \rangle$: <ul style="list-style-type: none">– kratšími dobami trvání programů– delšími dobami působení teploty– vyšší spotřebou energie Při zvláštních hygienických požadavcích použijte program <i>bavlna - hygiena</i> .		
Upozornění pro zkušební ústav: zkušební programy podle EN 60456			
snadno ošetřovatelné		60 °C až studená	maximálně 3,5 kg
textilie	Textilie ze syntetických vláken, směsné tkaniny nebo snadno ošetřovatelné česané bavlny		
tip	U textilií náchylných na pomačkání snižte otáčky závěrečného odstředování.		
jemné prádlo		60 °C až studená	maximálně 2,0 kg
textilie	Choulostivé textilie ze syntetických vláken, směsné tkaniny, viskózy		
tip	U textilií náchylných na pomačkání zrušte odstředování.		
vlna 		40 °C až studená	maximálně 2,0 kg
textilie	Textilie z vlny nebo s příměsí z vlny		
tip	U textilií náchylných na pomačkání dbejte na otáčky závěrečného odstředování.		

košile		60 °C až studená	maximálně 1,0 kg/2,0 kg
textilie	Košile a blůzy z bavlny a směsné tkaniny		
tip	<ul style="list-style-type: none"> – Límce a manžety podle znečištění předem ošetřete. – Košile a blůzy obraťte naruby, zapněte knoflíky, otočte límce a manžety. – Pro košile a blůzy z hedvábí použijte program <i>hedvábí</i> . – Pokud je vypnuta přednastavená volba <i>vyhlazování párou</i>, zvýší se maximální množství naplnění na 2,0 kg. 		
automatika		40 °C až studená	maximálně 5,0 kg
textilie	Podle barev roztríděné prádlo z textilií pro programy <i>bavlna</i> a <i>snadno ošetřovatelné</i>		
tip	Pro každý druh prádla se vždy automaticky přizpůsobí parametry praní (např. hladina vody, rytmus praní a profil odstředování), aby se prádlo co nejvíce šetřilo a praní bylo co nejúčinnější.		
QuickPower		60 °C až 40 °C	maximálně 4,0 kg
textilie	Normálně znečištěné textilie, které lze prát také v programu <i>bavlna</i>		
tip	Prádlo se vypere zvlášť rychle a důkladně díky speciálnímu provlhčení a speciálnímu rytmu praní.		
expres		40 °C až studená	maximálně 3,5 kg
textilie	Textilie z bavlny, které byly málo nošeny nebo jsou jen minimálně znečištěné		
osvěžení	⇨ „Přehled programů – SUŠENÍ“		
konečná úprava párou	⇨ „Přehled programů – SUŠENÍ“		
teplý vzduch	⇨ „Přehled programů – SUŠENÍ“		

PRANÍ

Další programy

jeans		60 °C až studená	maximálně 3,0 kg
tip	<ul style="list-style-type: none">– Džínsovinu perte obrácenou naruby.– Džínsovinu při prvních praních často trochu pouští barvu. Proto perte světlé a tmavé věci zvlášť.– Před praním zapněte knoflíky a zipy.		
tmavé prádlo		60 °C až studená	maximálně 3,0 kg
textilie	Černé a tmavé prádlo z bavlny, směsné tkaniny		
tip	Perte obrácené naruby.		
outdoor		40 °C až studená	maximálně 2,5 kg
textilie	Funkční textilie jako outdoorové bundy a kalhoty s membránou jako Gore-Tex [®] , SYMPATEX [®] , WINDSTOPPER [®] atd.		
tip	<ul style="list-style-type: none">– Zapněte suché zipy a klasické zipy.– Nepoužívejte avivážní prostředek.– V případě potřeby můžete outdoorové textilie dodatečně ošetřit v programu <i>impregnace</i>. Impregnace se nedoporučuje po každém praní.		
impregnace		40 °C	maximálně 2,5 kg
textilie	K dodatečnému ošetření textilií z mikrovlákna, lyžařských oděvů nebo prostírání převážně ze syntetických vláken, aby se dosáhlo účinku odpuzování vody a nečistot		
tip	<ul style="list-style-type: none">– Textilie by měly být čerstvě vyprané a odstředěné nebo usušené.– Pro dosažení optimálního účinku by mělo následovat tepelné ošetření. To lze provést usušením v pračce se sušičkou nebo vyžehlením.		

sportovní prádlo		60 °C až studená	maximálně 2,5 kg
textilie	Oblečení pro sport a fitness jako trička a kalhoty, sportovní oblečení z mikrovláknů a flísku		
tip	<ul style="list-style-type: none"> – Nepoužívejte avivážní prostředek. – Respektujte označení výrobce pro ošetření. 		
sportovní obuv		40 °C až studená	maximálně 2 páry
textilie	sportovní obuv (ne kožená obuv)		
tip	<ul style="list-style-type: none"> – Bezpodmínečně dbejte pokynů pro ošetřování od výrobce. – Nepoužívejte avivážní prostředek. – Hrubá znečištění odstraňte kartáčem. – Pro odstranění prachu se provede automaticky předmáchní bez pracího prostředku. 		
hedvábí 		30 °C až studená	maximálně 1,0 kg
textilie	Hedvábí a všechny textilie s možností ručního praní, které neobsahují vlnu		
tip	Jemné punčocháče a podprsenky perte v síťce na prádlo.		
prachové peří		60 °C až studená	maximálně 2,5 kg
textilie	Bundy, spací pytle, polštáře a jiné textilie naplněné prachovým peřím		
tip	<ul style="list-style-type: none"> – Před praním odstraňte z prádla vzduch, abyste zabránili přílišnému pění. K tomu účelu prádlo napěchujte do těsného pracího vaku nebo je svažte páskou, kterou lze prát. – Respektujte etiketu pro ošetření. 		







































PRANÍ

záclony		40 °C až studená	maximálně 2,0 kg
textilie	Záclony, které výrobce deklaruje jako vhodné pro praní v pračce		
tip	<ul style="list-style-type: none">– Pro odstranění prachu zvolte volbu <i>předepření</i>.– U záclon náchylných na pomačkání snižte otáčky při odstředování nebo je zrušte.– Odstraňte ze záclon háčky.		
polštáře		60 °C až studená	2 polštáře (40 x 80 cm) nebo 1 polštář 80 x 80 cm
textilie	Pratelné polštáře se syntetickou náplní		
tip	<ul style="list-style-type: none">– Před praním odstraňte z prádla vzduch, abyste zabránili přílišnému pění. K tomu účelu prádlo napěchujte do těsného pracího vaku nebo je svažte páskou, kterou lze prát.– Respektujte etiketu pro ošetření!		
bavlna - hygiena		90 °C až 60 °C	maximálně 7,0 kg
textilie	Bavlněné nebo lněné textilie, které jsou v přímém styku s pokožkou nebo pro které existují zvláštní hygienické požadavky, např. spodní prádlo, ložní prádlo, výrobky systému Encasing.		
tip	Respektujte etiketu výrobce pro ošetření.		
odčerpávání/odstředování		maximálně 7,0 kg	
tip	<ul style="list-style-type: none">– Jen čerpání: nastavte počet otáček na 0 o/min.– Dávejte pozor na nastavené otáčky.		

jen máchání/škrobení		maximálně 7,0 kg
textilie	<ul style="list-style-type: none"> – Ručně vyprané textilie, které se mají vymáchat – Ubrusy, ubrousky, pracovní oděvy, které je nutno naškrobit 	
tip	<ul style="list-style-type: none"> – U textilií náchylných na pomačkání dbejte na otáčky závěrečného odstředování. – Prádlo, které se má škrobit, by mělo být čerstvě vyprané, ale bez aviváže. – Zvláště dobrého vymáchání se dvěma mácháními dosáhnete aktivací volby <i>více vody</i>. Při nastavení <i>více vody</i> musí být aktivované máchání navíc, jak je popsáno v kapitole „Nastavení“. 	
studený vzduch	⇨ „Přehled programů – SUŠENÍ“	
vypláchnutí nečistot	⇨ odstavec „Program vypláchnutí nečistot“	
čištění přístroje	75 °C	bez náplně
<p>Při častém praní s nízkými teplotami hrozí nebezpečí kontaminace pračky se sušičkou.</p> <p>Čištěním pračky se sušičkou se značně sníží počet choroboplodných zárodků, plísní a biofilmu a zabrání se tvorbě zápachů.</p>		
tip	<ul style="list-style-type: none"> – Optimálního výsledku dosáhnete použitím prostředku Miele na čištění přístrojů. Alternativně můžete použít univerzální práškový prací prostředek. – Prostředek na čištění přístroje nebo univerzální prací prostředek dávkujte přímo do bubnu. – Nedávejte do pračky prádlo. Čištění se provádí s prázdným bubnem. 	

PRANÍ

Průběh programu

	hlavní praní		máčení		odstředová- ní
	hladina vo- dy	rytmus praní	hladina vo- dy	cykly má- čení	
bavlna		Ⓐ		2-4 ¹⁾²⁾	✓
snadno ošetřovatelné		Ⓑ		2-3 ²⁾	✓
jemné prádlo		Ⓒ		2-3 ²⁾	✓
vlna		Ⓔ		2	✓
košile		Ⓒ		3	✓
automatika		Ⓐ Ⓑ		2-3 ²⁾	✓
QuickPower		Ⓐ		1	✓
expres		Ⓐ		1	✓
jeans		Ⓑ		2-3 ²⁾	✓
tmavé prádlo		Ⓑ		3-4 ²⁾	✓
outdoor		Ⓒ		3	✓
impregnace	-	Ⓑ		1	✓
sportovní prádlo		Ⓒ		2	✓
sportovní obuv ³⁾		Ⓓ		2	✓
hedvábí		Ⓔ		2	✓
prachové peří ⁴⁾		Ⓒ		3	✓
záclony		Ⓒ		3	✓
polštáře ⁴⁾		Ⓒ		3	✓
bavlna - hygiena		Ⓐ		2-3 ²⁾	✓
jen máčení/škrobení	-	-		1-2 ⁵⁾	✓

Legenda je uvedena na následující straně.

-  = nízká hladina vody
-  = střední hladina vody
-  = vysoká hladina vody
- Ⓐ = intenzivní rytmus
- Ⓑ = normální rytmus
- Ⓒ = citlivý rytmus
- Ⓓ = houpavý rytmus
- Ⓔ = rytmus ručního praní
- ✓ = provádí se
- = neprovádí se

Pračka se sušičkou má plně elektronickou řídicí jednotku s množstevní automatikou. Pračka se sušičkou si sama stanoví potřebnou spotřebu vody, a to v závislosti na množství a nasákavosti prádla.

Zde uvedené průběhy programů se vztahují vždy k základnímu programu při maximálním naplnění. Volitelné volby nejsou zohledněny.

Displej Vaší pračky se sušičkou Vás kdykoli během programu praní informuje o právě dosaženém úseku programu.

Zvláštnosti v průběhu programu

Ochrana proti pomačkání:

Buben se pohybuje ještě až 30 minut po skončení programu, aby se zamezilo pomačkání prádla.

Výjimka: V programech *vlna* a *hedvábí* neprobíhá ochrana proti pomačkání. Pračku se sušičkou můžete kdykoli otevřít.

- 1) Od zvolené teploty 60 °C a vyšší stejně jako při teplotách $\leq 40^{\circ}\text{C}$ a $\leq 60^{\circ}\text{C}$ se provádí 2 máchání. Při volbě teploty nižší než 60 °C se provádí 3 máchání.
- 2) Extra máchání se provádí při:
 - příliš velkém napětí v bubnu
 - otáčkách závěrečného odstředování nižších než 700 ot/min
 - volbě 0 o/min (bez odstředování).
- 3) předepírání: pro odstranění prachu se provede automaticky předmáchání bez pracího prostředku.
- 4) odstředování na nejvyšší otáčky: před praním proběhne odstředování na maximální otáčky, aby se dostal vzduch z náplně.
- 5) extra máchání se provádí při: zvolení volby více vody, když je aktivováno extra máchání, jak je popsáno v kapitole „Nastavení“.

PRANÍ

Bavlna a snadno ošetřovatelné

Prací postup PowerWash 2.0 vyvinutý společností Miele se používá v pracím programu *bavlna* při malých a středních množstvích naplnění a v pracím programu *snadno ošetřovatelné*.



Princip funkce

Při běžných pracích postupech se pere s větším množstvím vody, než může nasát prádlo. Veškeré toto množství vody se musí ohřát.

Při pracím postupu PowerWash 2.0 se pere s množstvím vody jen o málo větším, než může nasát prádlo. Voda, která není vázána v prádle, ohřívá bublen a prádlo a je stále znovu stříkána do prádla. Tím se sníží spotřeba energie.

Aktivace

Na začátku pracího programu zjistí pračka se sušičkou množství naplnění. Postup PowerWash 2.0 se aktivuje automaticky, když jsou splněny tyto podmínky:

- malé až střední množství naplnění v programu *bavlna* a v programu *snadno ošetřovatelné*.
- zvolená teplota nesmí překročit 60 °C.
- zvolené otáčky závěrečného odstředování nesmí být nižší než 600 ot/min.
- pro hlavní praní není zvoleno dávkování z kapsle (není zvoleno symbol , ).

Postup PowerWash 2.0 se neaktivuje při zvolení některých voleb (např. pře-deprání, více vody).

Zvláštnosti

– fáze provlhčení

Na začátku pracího programu pračka se sušičkou několikrát odstředuje. Při odstředování je odstředěná voda stříkána opět do prádla, aby se dosáhlo jeho optimálního provlhčení.

Na konci fáze provlhčení se nastaví optimální hladina vody. Pračka se sušičkou případně odčerpá vodu a přidá trochu čerstvé vody.

– hluky ve fázi topení

Při zahřívání prádla a bubnu může docházet k nezvyklým hlukům (bublání).

– použití pracích prostředků

Dbejte na správné dávkování pracích prostředků (menší množství naplnění).

Pro optimální použití pracích prostředků využijte funkci TwinDos.

Volby

Volba nebo zrušení zvolení voleb se provádí tlačítka *manažer programu*, *skvrny* nebo *další volby*.

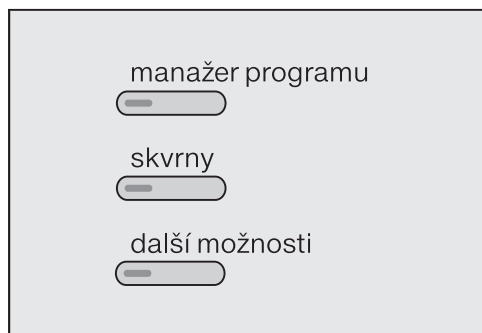

Příklad:

- Stiskněte tlačítko *manažer programu*.

Na displeji se objeví např.:



- Tiskněte sensorové tlačítko ∇ nebo \wedge , dokud na displeji nebude požadovaná volba.
- Potvrďte sensorovým tlačítkem *OK*.

Svítil kontrolka tlačítka.

Ne všechny volby lze zvolit u všech programů praní. Přehled poskytuje tabulka „Přehled voleb“ na následujících stranách.

Manažer programu

Manažer programu poskytuje možnost přizpůsobit program praní Vaším potřebám.

Krátký

Pro mírně znečištěné textilie bez viditelných skvrn.

Čas hlavního praní se zkrátí.

Intenzivní

Pro zvláště silně znečištěné a odolné prádlo. Zesílením mechaniky praní a nasazením většího množství energie pro topení se zvýší účinnost čištění.

Ekó

Sníží se spotřeba energie a čisticí účinek zůstane stejný. Dosahuje se toho prodloužením doby praní a současným snížením zvolené teploty praní.

Extra šetrný





Zredukuje se mechanika praní, aby se snížilo mačkání.

Extra tichý

Sníží se hlučnost během programu praní. Tuto funkci používejte, když chcete prát v dobách klidu. Aktivuje se volba „stop máčkání“ a prodlouží se doba trvání programu.

PRANÍ

AllergoWash

Při zvláštních hygienických nárocích na vyprané prádlo. Větším množstvím energie se prodlouží doby působení teploty a větším množstvím vody se zlepší účinek máchání. Prádlo musí být vhodné pro sušičku   a odolné při žehlení  .

Skvrny

Pro lepší vyčištění prádla zašpiněného skvrnami můžete u některých programů volit z různých druhů skvrn. Program praní se odpovídajícím způsobem přizpůsobí skvrnám. Pro každý cyklus praní lze zvolit jeden druh skvrn.





Při zvolení některých skvrn se Vám zobrazí pomocné informační texty.

- Potvrďte informace pomocí OK.

Další volby

Vyhlazování párou

Aby se prádlo méně pomačkalo, na konci programu se vyhladí pomocí páry. Pro optimální výsledek snižte maximální množství prádla o 50 %. Prádlo si musí pro vyhlazování párou zachovat určitou zbytkovou vlhkost. Tomu je přizpůsoben počet otáček při závěrečném odstředování.

Svrchní oděvy musí být vhodné pro sušičku   a odolné při žehlení  .

Více vody

Zvýší se hladina vody při praní a při máchání.

Můžete ovlivnit zvýšení hladiny vody, jak je popsáno v kapitole „Nastavení“, odstavec „Hladina pro více vody“.

Předepnutí

Pro odstranění větších množství špíny jako např. prachu nebo písku.

Namáčení

Pro zvláště silně znečištěné textilie se skvrnami s obsahem bílkovin.

Můžete volit dobu namáčení od 30 minut do 5 hodin v krocích po 30 minutách, jak je popsáno v kapitole „Nastavení“.

Z výroby je nastaveno 30 minut.

Přehled voleb

	manažer programu						další volby			
	krátký	intenzivní	eko	extra šetrný	extra tichý	Allergo Wash	vyhlazování párou	více vody	předepřání	namáčení
bavlna	✓	✓	✓	✓	✓	✓	✓	✓	✓	✓
snadno ošetřovatelné	✓	✓	✓	✓	✓	✓	✓	✓	✓	✓
jemné prádlo	✓	✓	✓	✓	✓	✓	✓	✓	✓	✓
vlna	-	-	-	-	✓	-	-	-	-	-
košile	✓	✓	✓	✓	✓	✓	✓ ¹⁾	✓	✓	✓
automatika	✓	✓	✓	✓	✓	✓	✓	✓	✓	✓
QuickPower	-	-	-	-	-	-	✓	✓	-	-
expres	✓	-	-	-	✓	-	✓	-	-	-
jeans	✓	✓	✓	✓	✓	✓	✓	✓	✓	✓
tmavé prádlo	✓	✓	✓	✓	✓	✓	✓	✓	✓	✓
outdoor	✓	✓	✓	✓	✓	✓	-	✓	✓	✓
impregnace	-	-	-	-	✓	-	-	-	-	-
sportovní prádlo	✓	✓	✓	✓	✓	✓	-	✓	✓	✓
sportovní obuv	-	-	-	✓	✓	-	-	✓	-	-
hedvábí	-	-	-	-	✓	-	-	-	-	-
prachové peří	-	✓	✓	✓	✓	✓	-	✓	✓	-
záclony	-	✓	✓	✓	✓	✓	✓	✓	✓	-
polštáře	-	✓	✓	✓	✓	✓	-	✓	✓	-
bavlna - hygiena	-	-	-	-	✓	-	✓	✓	✓	✓
jen máchání/škrobení	-	-	-	-	✓	-	-	✓	-	-

✓ lze zvolit

- nelze zvolit

¹⁾ volbu lze zrušit

PRANÍ

Prací prostředky

Můžete používat všechny prací prostředky, které jsou vhodné pro pračky pro domácnost. Pokyny k použití a dávkování jsou uvedeny na obalu pracího prostředku.

Pomoc při dávkování

Pro dávkování pracího prostředku použijte dávkovače (dávkovací kouli) od výrobce pracích prostředků, obzvláště při dávkování tekutých pracích prostředků.

Dávkování závisí na:

- stupni znečištění prádla
- množství prádla
- tvrdosti vody
Jestliže neznáte rozmezí tvrdosti vody, informujte se u Vašeho vodárenského podniku.

Definice stupně znečištění

- mírně znečištěné
Není vidět znečištění a skvrny. Kusy oděvu například přijaly tělesný pach.
- normálně znečištěné
Je vidět znečištění a/nebo několik slabých skvrn.
- silně znečištěné
Je jasně vidět znečištění a/nebo skvrny.

Změkčovač vody

U rozmezí tvrdosti II a III můžete přidat změkčovač vody, abyste ušetřili prací prostředek. Správné dávkování je uvedeno na obalu. Naplňte nejprve prací prostředek a potom změkčovač.

Prací prostředek můžete potom dávkovat jako pro rozmezí tvrdosti I.

Tvrdosti vody



Rozmezí tvrdosti	Celková tvrdost v mmol	Tvrdost °d
měkká (I)	0 – 1,5	0 – 8,4
střední (II)	1,5 – 2,5	8,4 – 14
tvrdá (III)	nad 2,5	nad 14

Náhradní náplně

Při nákupu pracích prostředků využívejte pokud možno náhradních náplní, čímž přispíváte ke snížení množství obalového odpadu.

Doporučení k pracím prostředkům Miele

Prací prostředky Miele byly speciálně vyvinuty pro automatické pračky Miele. Prací prostředky Miele si můžete objednat přes internetovou prodejnu Miele nebo si je můžete zakoupit u servisní služby Miele nebo u Vašeho specializovaného prodejce Miele.

	Miele UltraPhase 1 / 2	Miele Cap 	Miele Cap 	Miele Cap 
bavlna	✓	-	Ⓕ	Ⓗ
snadno ošetřovatelné	✓	-	Ⓕ	Ⓗ
jemné prádlo	✓	-	Ⓕ	-
vlna	-	Ⓓ	-	-
košile	✓	-	Ⓕ	Ⓗ
automatika	✓	-	Ⓕ	Ⓗ
QuickPower	✓	-	-	-
expres	✓	-	Ⓕ	-
jeans	✓	-	Ⓕ	-
tmavé prádlo	✓	-	Ⓕ	-
outdoor	-	Ⓒ	-	Ⓗ
impregnace	-	-	Ⓖ	-
sportovní prádlo	-	Ⓐ	-	-
sportovní obuv	-	Ⓐ	-	-
hedvábí	-	Ⓔ	-	-
prachové peří	-	Ⓑ	-	-
záclony	✓	-	-	Ⓗ
polštáře	✓	-	-	-
bavlna - hygiena	✓	-	Ⓕ	Ⓗ
pouze máchání/škrobení	-/-	-/-	Ⓕ/-	-/-

- ✓ doporučuje se
- nedoporučuje se

- Ⓐ sport
Ⓑ prachové peří
Ⓒ outdoor
Ⓓ WoolCare

- Ⓔ SilkCare
Ⓕ avivážní prostředek
Ⓖ impregnace
Ⓗ Booster

PRANÍ

Doporučení k pracím prostředkům dle nařízení (EU) Nr. 1015/2010

Doporučení platí pro teplotní oblasti tak, jak je uvedeno v kapitole „PRANÍ“, odstavec „Přehled programů“.

	univerzální	na barevné prádlo	na jemné prádlo a vlnu	speciální
	prací prostředek			
bavlna	✓	✓	-	-
snadno ošetřovatelné	-	✓	-	-
jemné prádlo	-	-	✓	-
vlna	-	-	✓	✓
košile	✓	✓	-	-
automatika	-	✓	-	-
QuickPower	✓	✓	-	-
expres	-	✓ ¹⁾	-	-
jeans	-	✓ ¹⁾	-	-
tmavé prádlo	-	✓ ¹⁾	-	-
outdoor	-	-	✓	✓
sportovní prádlo	-	-	✓	✓
sportovní obuv	-	✓ ¹⁾	-	-
hedvábí	-	-	-	✓
prachové peří	-	-	✓ ¹⁾	✓
záclony	✓ ²⁾	-	-	-
polštáře	-	-	✓ ¹⁾	✓
bavlna - hygiena	✓ ²⁾	-	-	-
škrobení	-	-	-	✓

✓ doporučuje se

- nedoporučuje se

¹⁾ tekuté prací prostředky

²⁾ práškový prací prostředek

Aviváž, tužení nebo škrobení tekutým škrobem na konci programu praní

Avivážní prostředky

dávají textiliím měkkost a snižují statický náboj při strojovém sušení.

Avivážní prostředek můžete dávkovat buď přes automatické dávkování, nebo přes zásuvku pro dávkování pracích prostředků.

Tužidla

jsou syntetické škrobicí prostředky a dávají textiliím pevnější tvar.

Škrob

dává textiliím tuhost a plnost.

Automatické dávkování

Zásobník automatického dávkování musí být naplněný avivážním prostředkem.

- Stiskněte tlačítko *TwinDos*.
- Aktivujte příslušný zásobník.

Avivážní prostředek se přivádí do posledního máchání.

Manuální dávkování

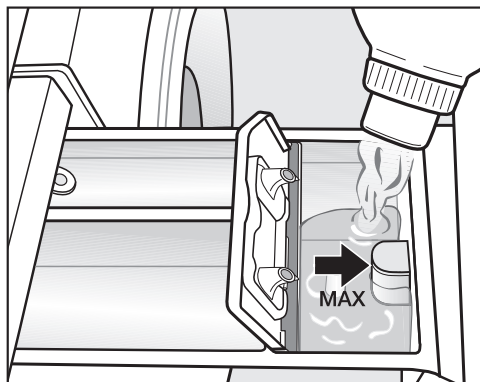

- Avivážní prostředek, tužidlo nebo tekutý škrob dávejte do komory ☼ nebo nasadte příslušnou kapsli. **Dbejte na maximální výšku naplnění.**

Prostředek se vypláchne s posledním mácháním. Na konci programu praní zůstane v komoře ☼ malé množství zbytkové vody.





Po několika automatických škrobeních vyčistěte zásuvku pro dávkování pracích prostředků, zvláště násosku.

PRANÍ

Samostatná aviváž, tužení nebo škrobení

Škrob musíte připravit podle popisu na obalu.

Tip: U aviváže zvolte pro druhé máchání volbu *více vody*. Při nastavení *více vody* musí být aktivované extra máchání, jak je popsáno v kapitole „Nastavení“.

- Avivážní prostředek dejte do komory  nebo nasadte kapsli.
- Tekutý škrob nebo tužidlo dejte do komory , práškový nebo hustý tekutý škrob nebo tužidlo do komory .
- Zvolte program *jen máchání/škrobení*.
- V případě potřeby upravte otáčky při odstředování.
- Při používání kapsle stiskněte tlačítko *Cap*  a tlačítkem *OK* aktivujte dávkování z kapsle.



- Stiskněte tlačítko *start/stop*.

Odbarvování/barvení

 Odbarvovací prostředky vedou ke korozi v pračce se sušičkou.

V pračce se sušičkou **nepoužívejte** odbarvovací prostředky.

Barvení v pračce se sušičkou je povoleno pouze v běžných mezích pro domácí účely. Sůl používaná při barvení při dlouhodobém používání napadá nerez. Přísně dodržujte pokyny výrobce barvicího prostředku.

 Při barvení zvolte bezpodmínečně volbu *více vody*.

Samostatné sušení

Samostatné sušení je nutné, když se nakonec nemají strojově sušit všechny vyprané textilie nebo když množství vypraného prádla překračuje maximální množství naplnění vhodné pro sušení.

1. Připravit prádlo

Roztřídění prádla

- Pokud je to možné, roztřídte textilie předem podle druhu vlákna nebo tkaniny a zbytkové vlhkosti.

Prádlo se tak usuší rovnoměrně.

- Před sušením zkontrolujte symboly na etiketě pro ošetřování.

Pokud není uveden žádný symbol, sušte jen v programech speciálně připravených textiliím.

Tipy pro sušení

- Nesušte textilie mokré tak, že z nich odkapává voda! Po praní textilie nejméně 30 sekund odstředíte.
- Vlna a vlněné směsi mají sklon k plstnatění a srážení. Tyto textilie ošetřujte jen v programu *vlna*.
- Čistě lněné tkaniny sušte jen tehdy, když je to uvedeno na etiketě pro ošetřování. Jinak tkanina může zdrsnet.
- Pleteniny (např. nátělníky, spodní prádlo) se při prvním praní často srazí. Proto tyto textilie nepřesušte, abyste zabránili dalšímu sražení. Případně si pleteniny kupujte o jedno nebo dvě čísla větší.

- Naškrobené prádlo můžete sušit. Abyste však získali konečnou úpravu, na jakou jste zvyklí, dávkujte dvojnásobné množství škrobu.
- Nové textilie tmavých barev nesaňte společně se světlými textiliemi. Hrozí nebezpečí, že se tyto textilie odbarví a usadí se na nich uvolněná vlákna jiných barev.
- Dbejte maximálního množství naplnění programů sušení, jak je popsáno v odstavci „Přehled programů“. Výsledek sušení a mačkání závisí na náplni. Čím menší je náplň, tím lepší je výsledek. Prádlo se proto usuší zvláště rovnoměrně a nepomačká, když snížíte naplnění.

SUŠENÍ

2. Zvolit program

Zapnutí pračky se sušičkou

- Stiskněte tlačítko ①.

Zapne se osvětlení bubnu.

Osvětlení bubnu po 5 minutách automaticky zhasne.

Volba programu

- voličem programů

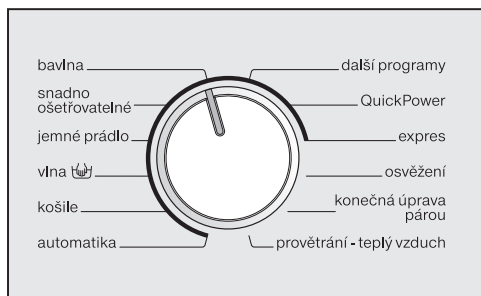

- Otočte volič programů na požadovaný program.

Na displeji se zobrazí maximální množství naplnění programu praní. Potom displej přejde do základního zobrazení.

- polohou voliče programů „další programy“

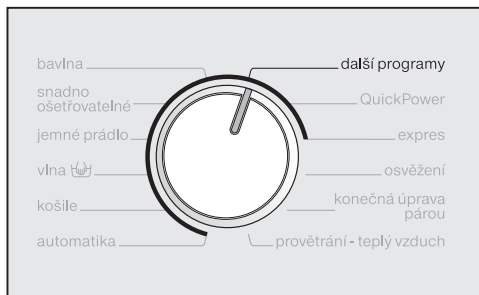

- Otočte programový volič do polohy *další programy*.

Na displeji se zobrazuje:



- Stiskněte sensorové tlačítko ∇ nebo \wedge , dokud se na displeji nebude zobrazovat požadovaný program.
- Potvrďte program sensorovým tlačítkem OK.

Na displeji se zobrazí maximální množství naplnění programu praní. Potom displej přejde do základního zobrazení.

Volba sušení

- Tiskněte sensorová tlačítka *praní* a *sušení*, dokud nebude svítit **jen** kontrolka sensorového tlačítka *sušení*.

Dbejte na to, že kontrolka sensorového tlačítka *praní* **nesmí** svítit, jinak před sušením začne příslušný program praní.

Na displeji se zobrazí maximální množství naplnění programu sušení (suché prádlo). Potom displej přejde do základního zobrazení.

3. Naplnit pračku se sušičkou

Otevření dvířek

- Za úchyty otevřete dvířka.

Než naplníte buben prádlem, zkontrolujte ho, zda v něm nejsou zvířata nebo cizí tělesa.

- Vložte načechrané prádlo do bubnu.

Přeplováním se opotřebovávají textilie a zhoršuje sušení.

Dbejte maximálního množství naplnění uvedeného v odstavci „Přehled programů“.

Zavření dvířek

- Dávejte pozor, aby se prádlo nepřiskříplo mezi dvířky a těsněním.
- Dvířka lehce přibouchněte.

Pomůcky na dávkování jako např. sáčky nebo koule se při sušení mohou roztavit a poškodit pračku se sušičkou i prádlo.

Při sušení nenechte v přístroji pomůcky pro dávkování.

Vodovodní kohoutek musí být otevřený i při sušení.

SUŠENÍ

4. Zvolit nastavení programu

Volba stupně sušení

Předvolený stupeň sušení programu sušení můžete změnit.

- Stiskněte tlačítko *stupeň sušení*.

Na displeji se objeví:

Suché k uložení ✓

- Sensorovými tlačítky \vee a \wedge nastavte požadovaný stupeň sušení nebo dobu sušení a potvrďte sensorovým tlačítkem *OK*.

Volba počtu otáček termo-odstředování

Můžete změnit přednastavený počet otáček termo-odstředování programu sušení.

- Stiskněte tlačítko *počet otáček*.

Na displeji se objeví:

Počet ot. 1600 o/min

- Sensorovými tlačítky \vee a \wedge nastavte požadovaný počet otáček a potvrďte ho sensorovým tlačítkem *OK*.

Termo-odstředování odpadá, když zvolíte dobu sušení.

Možnosti voleb

Programy sušení můžete doplnit volbami.

manažer programu

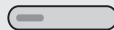

skvrny



další možnosti



- Požadovanou volbu zvolte tlačítkem *manažer programu* nebo *další volby*.

Svítilka kontrolka tlačítka.

Jestliže se některá volba nedá zvolit, není pro tento program sušení přípustná (viz kapitola „SUŠENÍ“, odstavec „Volby“).

Zvolení předvolby startu

Předvolbou startu můžete stanovit začátek programu.

- Pokud si to přejete, zvolte čas předvolby startu.

Další informace v kapitole „Předvolba startu“.

5. Spustit program

- Stiskněte blikající tlačítko *start/stop*.

Uzamknou se dvířka (lze poznat podle symbolu  na displeji) a spustí se program sušení.

Na displeji se zobrazuje stav programu.



Pračka se sušičkou Vás informuje o právě dosaženém úseku programu a zbývajícím době trvání programu.

Pokud byl zvolen čas předvolby startu, zobrazuje se na displeji.

Po spuštění programu se vypne osvětlení bubnu.

6. Konec programu

V ochraně proti pomačkání se buben pohybuje ještě 150 minut po skončení programu. Dvířka jsou zablokovaná a na displeji se střídavě zobrazuje:



- Stiskněte tlačítko *start/stop*.

Odemknou se dvířka.

Jestliže prádlo vyjmete během fáze ochrany proti pomačkání, rozprostřete je, aby mohlo uniknout zbytkové teplo.

Po skončení ochrany proti pomačkání se automaticky odemknou dvířka.

- Otevřete dvířka.
- Vyměňte prádlo.

Zapomenuté prádlo se může poškodit přesušením.
Nezapomeňte v bubnu žádné prádlo!

- Vypněte pračku se sušičkou.

Povšimněte si v kapitole „Praní a sušení“ odstavce „Po každém praní nebo sušení“.

SUŠENÍ

Přehled programů

bavlna		maximálně 4,0 kg*
extra suché, suché k uložení+, suché k uložení**		
textilie	Jedno- a vícevrstvé textilie z bavlny: nátělníky, spodní prádlo, kojenecké prádlo, pracovní oblečení, bundy, přikrývky, zástěry, pracovní pláště, froté ručníky/osušky/župany, froté ložní prádlo.	
tip	– Pleteniny (např. nátělníky, spodní prádlo) nesusušte na stupeň <i>extra suché</i> – mohly by se srazit. – Stupeň sušení <i>extra suché</i> volte pro různorodé, vícevrstvé a zvláště tlusté textilie.	
na žehlení Δ, na žehlení $\Delta\Delta^{**}$, na mandl, vyhlazení¹, časové sušení²		
textilie	Bavlněné nebo lněné tkaniny, které se mají dodatečně ošetřit: prostírání, povlečení, škrobené prádlo.	
tip	Prádlo určené k mandlování až do mandlování stočte, aby zůstalo vlhké.	
snadno ošetřovatelné		maximálně 3,5 kg*
suché k uložení+, suché k uložení**, na žehlení Δ, vyhlazení¹, časové sušení²		
textilie	Snadno ošetřovatelné textilie ze syntetiky, bavlny nebo směsných tkanin: pracovní oděvy, pracovní pláště, svetry, šaty, kalhoty, prostírání, punčochy.	
jemné prádlo		maximálně 1,0 kg*
suché k uložení, na žehlení Δ, časové sušení²		
textilie	Choulostivé textilie se symbolem pro ošetřování  ze syntetických vláken, směsných tkanin, umělého hedvábí nebo bavlny se snadno ošetřovatelnou úpravou, např. košile, halenky, luxusní prádlo, textilie s aplikacemi.	
tip	Pro zvláště nemačkové sušení snižte naplnění.	

* hmotnost suchého prádla

** upozornění pro zkušební ústavy: nastavení programu pro zkoušku podle normy EN 61121



^{1, 2} viz následující strany

vlna		maximálně 1,0 kg*
3 minuty		
textilie	Vlněné textilie a textilie z vlněných směsí: svetry, pletené kabátky, punčochy.	
tip	<ul style="list-style-type: none"> – Vlněné textilie se v krátké době načechrají a budou nadýchanější, ale ne s konečnou platností usušené. – Textilie po skončení programu ihned vyjměte. 	
košile		maximálně 1,0 kg*
suché k uložení⁺, suché k uložení, na žehlení Δ, vyhlazení¹, časové sušení²		
textilie	košile a blůzky	
tip	<ul style="list-style-type: none"> – Košile a blůzky obraťte naruby, zapněte knoflíky, otočte límce a manžety. – Aby se prádlo méně mačkalo, na začátku programu se navlhčí. 	
automatika		maximálně 3,0 kg*
suché k uložení⁺, suché k uložení, na žehlení Δ, vyhlazení¹, časové sušení²		
textilie	Náplň ze směsi textilií pro programy <i>bavlna</i> a <i>snadno ošetřovatelné</i> .	
QuickPower		maximálně 4,0 kg*
extra suché, suché k uložení⁺, suché k uložení, na žehlení Δ, na žehlení $\Delta\Delta$, na mandl, vyhlazení¹, časové sušení²		
textilie	Nechoulostivé textilie pro program <i>bavlna</i> .	
upozornění	Při průběžném praní a sušení normálně znečištěného prádla je doba trvání tohoto programu zvláště krátká.	

* hmotnost suchého prádla

1.2 viz následující strany

SUŠENÍ

expres		maximálně 3,5 kg*
extra suché, suché k uložení+, suché k uložení, na žehlení δ, na žehlení $\delta\delta$, na mandl, vyhlazení¹, časové sušení²		
textilie	Nechoulostivé textilie pro program bavlna	
upozornění	Při průběžném praní a sušení mírně znečištěného prádla je doba trvání tohoto programu zvláště krátká.	
osvěžení		maximálně 1,0 kg*
suché k uložení, na žehlení $\delta\delta$, časové sušení²		
textilie	Suché prádlo nebo krátce nošené, ale neznečištěné prádlo.	
tip	Aby se prádlo méně mačkalo, na začátku programu se navlhčí. – suché k uložení: Prádlo bude ihned potřebné. – na žehlení $\delta\delta$: Prádlo se má žehlit nebo pověsit k dosušení na ramínko.	
upozornění	Tvorba záhybů se zvětšuje se zvyšujícím se naplněním a delšími dobami sušení.	
konečná úprava párou		maximálně 2,0 kg*
na žehlení δ, na žehlení $\delta\delta$, časové sušení²		
textilie	Vlhké, právě vyprané a odstředěné svrchní oděvy z bavlny nebo lnu, které se mají méně pomačkat. Svrchní oděvy musí být vhodné pro sušení v sušičce ☺ ☹ a odolné při žehlení   .	
tip	Textilie ihned po skončení programu vyjměte a pověste na ramínko.	
upozornění	Nevhodné pro vlnu a textilie s obsahem vlny.	

* hmotnost suchého prádla

^{1,2} viz následující strany

teplý vzduch		maximálně 4,0 kg*
časové sušení²		
textilie	<ul style="list-style-type: none"> – Dosoušení vícevrstevných textilií, které se suší nerovnoměrně: bundy, polštáře, spací pytle – Sušení nebo provětrání jednotlivých kusů prádla 	
tip	Na začátku nevolte nejdelší čas. Zkoušením zjistěte, jaký čas je nejvhodnější.	

Další programy

jeans		maximálně 3,0 kg*
extra suché, suché k uložení+, suché k uložení, na žehlení Δ, na žehlení $\Delta\Delta$, na mandl, vyhlazení¹, časové sušení²		
textilie	Všechny džínsovinny: kalhoty, bundy, sukně, košile	
tmavé prádlo		maximálně 3,0 kg*
suché k uložení+, suché k uložení, na žehlení Δ, vyhlazení¹, časové sušení²		
textilie	Tmavé prádlo z bavlny nebo směsné tkaniny	
outdoor		maximálně 2,5 kg*
suché k uložení+, suché k uložení, na žehlení Δ, vyhlazení¹, časové sušení²		
textilie	Outdoorové oblečení z materiálu vhodného pro sušičku	
impregnace		maximálně 2,5 kg*
suché k uložení		
textilie	K následnému tepelnému ošetření textilií vhodných pro sušičku, které byly impregnovány.	
sportovní prádlo		maximálně 2,5 kg*
suché k uložení+, suché k uložení, na žehlení Δ, vyhlazení¹, časové sušení²		
textilie	Oblečení pro sport a fitness z materiálu vhodného pro sušičku	

* hmotnost suchého prádla

1,2 viz následující strany

SUŠENÍ

sportovní obuv		maximálně 2 páry
časové sušení²		
textilie	Sportovní obuv, která je výrobcem deklarována jako vhodná pro sušičku	
tip	Vyjměte z bot vložky a položte je k botám do bubnu.	
upozornění	Buben se netočí.	
hedvábí		maximálně 1,0 kg*
8 minut		
textilie	Textilie z hedvábí vhodného pro sušení v sušičce: blůzy, košile.	
tip	– Ke zmenšení pomačkání. – Textilie se úplně neusuší. – Textilie po skončení programu ihned vyjměte.	
prachové peří		maximálně 2,5 kg*
časové sušení²		
textilie	Pro sušičku vhodné bundy, spací pytle, polštáře a jiné textilie naplněné prachovým peřím	
tip	Zkousením zjistěte, jaký čas je nejvhodnější.	
polštáře		2 polštáře (40x80 cm) nebo 1 polštář 80x80 cm
časové sušení²		
textilie	Pro sušičku vhodné polštáře se syntetickou náplní	
tip	Polštáře mohou být po usušení ještě na omak vlhké. Sušte v tomto programu tolikrát, až se Vám polštáře budou zdát suché.	

* hmotnost suchého prádla

1.2 viz následující strany

bavlna - hygiena		maximálně 3,0 kg*
suché k uložení		
textilie	Nechoulostivé bavlněné nebo lněné textilie, které přicházejí do přímého styku s pokožkou, např. spodní prádlo, kojenecké prádlo, ložní prádlo	
upozornění	Delší dobou setrvání při teplotě je prádlo na omak sušší.	
studený vzduch		maximálně 4,0 kg*
časové sušení²		
textilie	Všechny textilie, které mají být jen provětrány.	

* hmotnost suchého prádla

- ¹ **vyhlazení:** Aby se prádlo méně pomačkalo, zvlhčí se na začátku programu párou. Textilie se neusuší úplně, aby se snadněji žehlily. Teplota sušení je přizpůsobena příslušnému programu.
Když je zvolená volba Vyhlazování párou, nenabízí se stupeň sušení Vyhlazování.
- ² **časové sušení:** Časové sušení se hodí zvláště při menším naplnění, nebo když chcete sušit jen jednotlivé kusy prádla. Prádlo se suší při teplém vzduchu (čas volitelný od 15 minut do 2 hodin). Teplota sušení je přizpůsobena příslušnému programu. Na začátku nezvolte nejdelší čas. Zkoušením zjistíte, jaký čas je nejvhodnější.

SUŠENÍ

Volby

Zvolení nebo zrušení zvolení voleb se provádí tlačítka *manažer programu* nebo *další volby*.

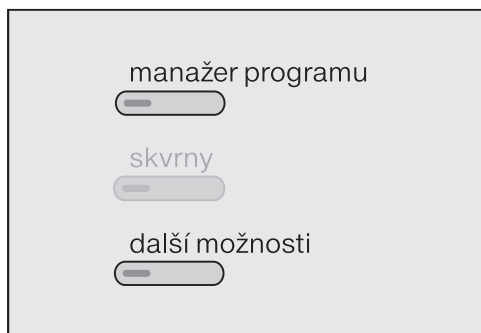

Manažer programu

Extra šetrný

Choulostivé textilie jako např. akryl se suší šetrněji (symbol pro ošetřování )

Při zvolení *extra šetrný* se v některých programech neprovádí termo-odstředování.

Kvůli nižší teplotě při zvolení *extra šetrný* se prodlužuje doba trvání některých programů.

Extra tichý



Když chcete sušit v dobách odpočinku, můžete snížit hlučnost pračky se sušičkou.

- Nebude znít bzučák.
- Termo-odstředování bude omezeno na max. 900 ot/min.

Další volby

Vyhlazování párou

Aby bylo prádlo méně pomačkané, na konci programu se vyhladí pomocí páry. Sníží se otáčky pro termo-odstředování. Pro optimální výsledek snižte maximální množství prádla o 50 %.

Svrchní oděvy musí být vhodné pro sušičku   a odolné při žehlení .

Termo-odstředování

V některých programech se pro snížení spotřeby energie při sušení provádí termo-odstředování.

Termo-odstředování odpadá, když zvolíte dobu sušení.

Termo-odstředování odpadá v některých programech při zvolení *extra šetrný*.

Maximální otáčky pro termo-odstředování odpovídají přípustným otáčkám závěrečného odstředování příslušného programu praní.

Otáčky pro termo-odstředování můžete snížit až na 800 ot/min.

Přehled – volby a termo-odstředování

U programů, které **nejsou** uvedeny, není možná žádná volba.

	extra šetrný	extra tichý	vyhlazování párkou	termo- odstředování
bavlna	✓	✓	✓	✓
snadno ošetřovatelné	✓	✓	✓	✓
jemné prádlo	✓	✓	✓	–
vlna	–	✓	–	–
košile	✓	✓	✓ ¹⁾	–
automatika	✓	✓	✓	✓
QuickPower	–	–	✓	✓
expres	–	✓	✓	✓
osvěžení	–	–	✓ ²⁾	–
konečná úprava párou	–	–	✓ ²⁾	–
jeans	✓	✓	✓	✓
tmavé prádlo	✓	✓	✓	✓
outdoor	✓	✓	–	✓
impregnace	–	✓	–	–
sportovní prádlo	✓	✓	–	✓
sportovní obuv	✓	✓	–	–
hedvábí	–	✓	–	–
prachové peří	✓	✓	–	–
polštáře	✓	✓	–	–
bavlna - hygiena	–	✓	✓	✓

✓ lze zvolit / – nelze zvolit

¹⁾ volbu lze zrušit

²⁾ volbu nelze zrušit

PRANÍ A SUŠENÍ

Praní a sušení bez přerušení

Prát a sušit bez přerušení se doporučuje vždy, když se nemá více prádla prát než sušit a když není překročeno maximálně přípustné množství naplnění pro sušení.

Bezpodmínečně si přečtěte kapitolu „Praní“ a kapitolu „Sušení“.

1. Připravit prádlo

- Vyprázdněte kapsy.
- Roztřídte textilie podle barev a druhu tkaniny.
- Zkontrolujte symboly na etiketě pro ošetřování.

2. Zvolit program

- Zapněte pračku se sušičkou.
- Zvolte požadovaný program.
- Stiskněte sensorové tlačítko *praní a sušení* tolikrát, až budou svítit kontrolky *praní a sušení*.

3. Naplnit pračku se sušičkou

- Otevřete dvířka.

Než naplníte buben prádlem, zkontrolujte ho, zda v něm nejsou zvířata nebo cizí tělesa.

- Vložte rozvinuté prádlo do bubnu a volně je rozložte.

Pomůcky na dávkování jako např. sáčky nebo koule se při sušení mohou roztavit a poškodit pračku se sušičkou i prádlo.

Při sušení nenechte v přístroji pomůcky pro dávkování.

- Zavřete dvířka.

4. Zvolit nastavení programu

- Zvolte stupeň znečištění.
- Zvolte požadovanou teplotu, počet otáček při odstředování a stupeň sušení a potvrďte je vždy pomocí *OK*.

Minimální otáčky při odstředování jsou omezeny na 800 ot/min.
V některých programech nelze otáčky měnit.

Při průběžném praní a sušení se od-
střeďuje otáčkami maximálně 1200 ot/
min, aby se nevytvořil prstenec prádla.

- Pokud si to přejete nebo je to nutné,
zvolte ještě další volby.

Pro termo-odstředování se převezme
zobrazený počet otáček odstředování
z praní.
Když zvolíte *extra tichý*, odstřeďuje se
otáčkami maximálně 900 ot/min.

Termo-odstředování odpadá, když
zvolíte dobu sušení.

- Pokud si to přejete, zvolte čas před-
volby startu.

5. Přidat prací prostředek

- Prací prostředek dávkujte
prostřednictvím TwinDos, dávkování
z kapsle nebo zásuvky pro dávkování
pracích prostředků.

6. Spuštění/konec programu

- Stiskněte tlačítko *start/stop*.

Zablokují se dvířka. Na displeji se zo-
brazuje stav programu.

Po skončení programu se spustí ochra-
na proti pomačkání.

V ochraně proti pomačkání jsou ještě
zablokovaná dvířka.

- Stiskněte tlačítko *start/stop*.

Odemknou se dvířka.

Jestliže prádlo vyjmete během fáze
ochrany proti pomačkání, rozprostře-
te je, aby mohlo uniknout zbytkové
teplo.

Po skončení ochrany proti pomačkání
se automaticky odemknou dvířka.

- Otevřete dvířka a vyjměte prádlo.

Dbejte odstavce „Po každém praní ne-
bo sušení“.

PRANÍ A SUŠENÍ

Po každém praní nebo sušení

- Otevřete **do široka** dvířka.

 Nebezpečí popálení, po sušení je horký kovový kryt!

Nedotýkejte se kovového krytu umístěného uvnitř na skle dvířek.

- Vyměňte prádlo.

Zapomenuté prádlo se při příštím praní nebo sušení může srazit, zabarvit nebo poškodit.

Nezapomeňte v bubnu žádné prádlo!

- Zkontrolujte, zda nejsou cizí předměty na těsnění dvířek. Po sušení odstraňte nečistoty z těsnění a ze skla dvířek.

Tip: Nechte pootevřená dvířka, aby mohl uschnout buben.

- Vypněte pračku se sušičkou tlačítkem .

Tip: Nechte pootevřenou zásuvku pro dávkování pracích prostředků, aby mohla uschnout.

Program vypláchnutí nečistot

Při sušení se mohou uvolňovat vlákna, která se usazují v bubnu a prací vaně. Aby se tato vlákna (např. z tmavých textilií) při příštím praní neusazovala na jiných textiliích (např. světlých textiliích) nebo neucpala pračku se sušičkou, můžete tyto nečistoty vypláchnout.

Program vypláchnutí nečistot nepoužívejte na máchání textilií. Dbejte na to, aby v bubnu nebyly žádné textilie.

- Zapněte pračku se sušičkou.
- Polohou voliče programů *další programy* zvolte program *vypláchnutí nečistot*.

Nepoužívejte prací prostředek.

- Stiskněte tlačítko *start/stop*.

Po několika minutách budou nečistoty vypláchnuté.

- Odstraňte nečistoty, které případně zůstanou na těsnění dvířek a skle dvířek.
- Vypněte pračku se sušičkou.

Storno programu

Program můžete kdykoli po spuštění stornovat.

- Stiskněte tlačítko *start/stop*.

Na displeji se objeví:



Stornovat program

- Stiskněte senzorové tlačítko *OK*.

– během praní:

Pračka se sušičkou odčerpá prací roztok a program praní se stornuje.

– během sušení:

Než bude možné otevřít dvířka, pračka se sušičkou ochladí textilie.

Když chcete vyjmout prádlo:

- Otevřete dvířka a vyjměte prádlo.

Když chcete zvolit jiný program:

- Zavřete dvířka.
- Zvolte požadovaný program.
- Doplněte případně prací prostředek v zásuvce pro dávkování pracích prostředků.
- Stiskněte tlačítko *start/stop*.

Program se spustí.

Přerušení programu

- Vypněte pračku se sušičkou tlačítkem ①.
- Pro pokračování programu pračku se sušičkou znovu zapněte tlačítkem ①.

 Pračku se sušičkou nikdy nevyplínejte před skončením programu sušení, ledaže byste všechno prádlo ihned vyjmuli a rozprostřeli tak, aby mohlo odevzdat svoje teplo.

Změna programu

Po spuštění programu není změna programu možná. Chcete-li zvolit jiný program, musíte stornovat spuštěný program.

Změna teploty

Změna teploty programů praní je možná do 5 minut po spuštění programu; v programu *bavlna* to neplatí.

- Stiskněte tlačítko *teplota*.
- Změňte teplotu senzorovými tlačítky \vee a \wedge , potvrďte pomocí *OK*.

Změna průběhu programu

Změna počtu otáček při odstředování

Počet otáček při závěrečném odstředování programu praní můžete měnit až do zahájení závěrečného odstředování.

- Stiskněte tlačítko *počet otáček*.
- Změňte počet otáček sensorovými tlačítky \vee a \wedge , potvrďte pomocí *OK*.

Změna stupně nebo doby sušení

Stupně sušení nebo doby sušení lze měnit během praní, po spuštění programu „sušení“ je ale již změnit nelze.

- Stiskněte tlačítko *stupeň sušení*.
- Změňte stupeň nebo dobu sušení sensorovými tlačítky \vee a \wedge a potvrďte pomocí *OK*.

Zvolení nebo zrušení volby sušení

Funkci *sušení* lze v průběhu programu praní zvolit nebo její volbu zrušit, pokud to program připouští.

- Stiskněte sensorové tlačítko *sušení*.

Změna voleb

Zvolit některé volby nebo jejich volbu zrušit po spuštění programu je možné.

Při aktivované dětské pojistce nelze průběh programu změnit.

Dětská pojistka

Dětská pojistka brání otevření pračky se sušičkou a stornování nebo změně programu během praní nebo sušení.

Zapnutí dětské pojistky

- Po spuštění programu stiskněte tlačítko *start/stop*.
- Zvolte *dětská pojistka zap.* a potvrďte pomocí *OK*.

Pračka se sušičkou nyní již nebude akceptovat změny a provede spuštěný program do konce.

Po uplynutí programu se elektronická dětská pojistka automaticky zruší.

Vypnutí dětské pojistky

- Stiskněte tlačítko *start/stop*.
- Zvolte *dětská pojistka vyp.* a potvrďte pomocí *OK*.

Doplnění/odebrání prádla

V prvních minutách po spuštění programu můžete doplnit nebo odebrat prádlo.

- Stiskněte tlačítko *start/stop*.

Na displeji se objeví:

Stornovat program 

- Posuňte seznam sensorovým tlačítkem ∇ nebo \blacktriangle na:

Přidat prádlo 

- Stiskněte sensorové tlačítko *OK*.

Pokud se toto hlášení na displeji nezobrazuje, není již možné doplňování prádla.

Program se pozastaví a odblokují se dvířka:

- Otevřete dvířka.
- Doplněte prádlo nebo odeberte požadované kusy prádla.
- Zavřete dvířka.
- Stiskněte tlačítko *start/stop*.

Program pokračuje.

Mějte na paměti:

Po spuštění programu pračka se sušičkou již nemůže zjistit změnu množství prádla.

Po doplnění nebo odebrání prádla se proto vždy vychází z maximálního množství naplnění.

Předvolba startu

Předvolbou startu můžete odložit spuštění programu. Spuštění programu lze odložit o 15 minut až maximálně 24 hodin.

Zvolení předvolby startu

- Stiskněte sensorové tlačítko *předvolba startu*.

Na displeji se zobrazí:

Start za 00:00 h

- Sensorovými tlačítky \vee a \wedge nastavte hodiny a potvrďte je sensorovým tlačítkem *OK*.

Displej se změní:

Start za 03:00 h

- Sensorovými tlačítky \vee a \wedge nastavte minuty a potvrďte je sensorovým tlačítkem *OK*.

Spuštění předvolby startu

- Pro spuštění předvolby startu a programu stiskněte tlačítko *start/stop*.

Na displeji se objeví:

 Start za 3:00 h

Změna předvolby startu

Předvolbu startu lze kdykoli změnit.

- Stiskněte sensorové tlačítko *předvolba startu*.

Změnit čas

- Stiskněte sensorové tlačítko *OK*.
- Nastavte požadovaný čas.

Okamžité spuštění programu

- Stiskněte sensorové tlačítko *předvolba startu*.

- Stiskněte sensorové tlačítko \vee .

Ihned spustit

- Stiskněte sensorové tlačítko *OK*, program se ihned spustí.

Storno předvolby startu

- Stiskněte tlačítko *start/stop*.

Storno předvol.startu

- Stiskněte sensorové tlačítko *OK*.

Předvolba startu je stornovaná. Odblokuje se dvířka.

⚠ Před čištěním vytáhněte síťovou zástrčku.

⚠ Nepoužívejte čisticí prostředky obsahující rozpouštědla, drhnutí prostředky, sklo nebo univerzální prostředky!

⚠ Pračku se sušičkou v žádném případě neostříkujte vodou z hadice.

Čištění pláště a panelu

- Pračku se sušičkou očistěte slabým čisticím prostředkem nebo mýdlovou vodou a osušte ji měkkým hadříkem.
- Buben čistěte vhodným čisticím prostředkem na nerez.

Čištění skla dvířek

- Občas očistěte uvnitř sklo dvířek a na něm umístěný kovový kryt slabým čisticím prostředkem nebo mýdlovou vodou.
- Obojí osušte měkkou utěrkou.

Čištění zásuvky pro dávkování pracích prostředků

Používání nízkých teplot prání a tekutých pracích prostředků podporuje rozmnožování choroboplodných zárodků v zásuvce pro dávkování pracích prostředků.

- Z hygienických důvodů pravidelně čistěte celou zásuvku pro dávkování pracích prostředků i při výhradním používání TwinDos.

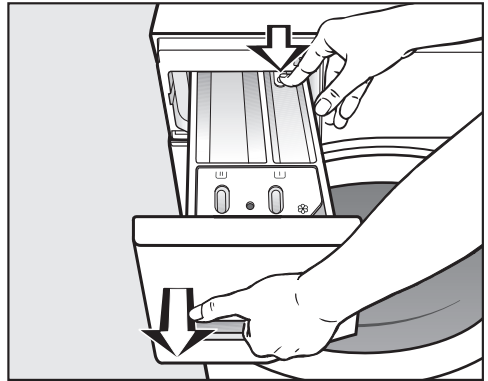

- Vytáhněte zásuvku pro dávkování pracích prostředků až na doraz, zatlačte odjišťovací knoflík a odejměte zásuvku.
- Vyčistěte zásuvku pro dávkování pracích prostředků teplou vodou.

Čištění a ošetřování

Čištění násosky a kanálku

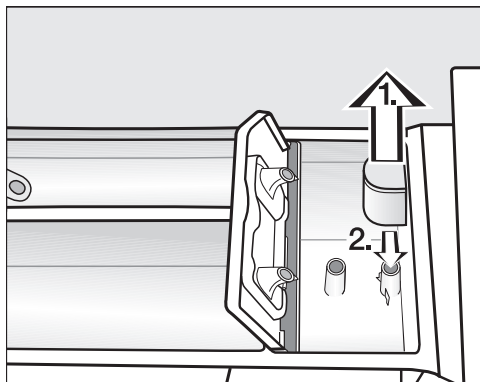

■ Čištění násosky.

1. Vytáhněte násosku z komory ☒ a vyčistěte ji pod tekoucí teplou vodou. Vyčistěte také trubici, na kterou se násoska nasazuje.
2. Násosku opět nasadte.

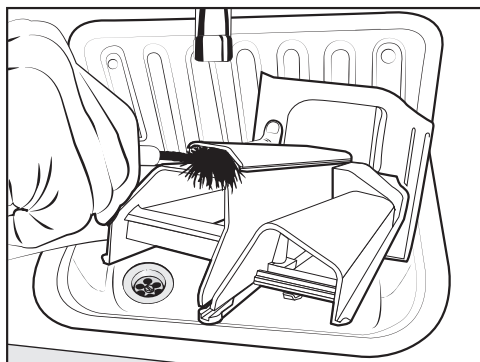

- Vyčistěte kanálek pro avivážní prostředek teplou vodou a kartáčem.

Tekutý škrob způsobuje zalepení. Po několikerém použití tekutého škrobu vyčistěte násosku obzvlášť důkladně.

Čištění prostoru pro zásuvku pro dávkování pracích prostředků

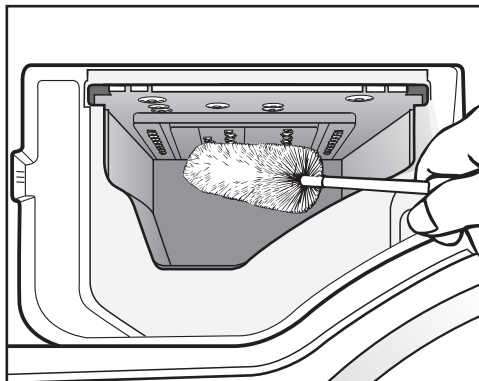

- Pomocí kartáče na lahve odstraňte zbytky pracích prostředků a usazeniny vodního kamene z vyplachovacích trysek zásuvky pro dávkování pracích prostředků.
- Nasadte opět zásuvku pro dávkování pracích prostředků.

Tip: Nechte pootevřenou zásuvku pro dávkování pracích prostředků, aby mohla uschnout.

Čištění bubny

Při praní při nízkých teplotách a/nebo s tekutým pracím prostředkem hrozí nebezpečí vytváření choroboplodných zárodků a zápachů v pračce se sušičkou. Vyčistěte pračku se sušičkou pomocí programu Čištění přístroje. Měli byste to provést nejpozději poté, co se na displeji objeví hlášení Hygiena - info.

Ošetření TwinDos

 Pokud delší dobu (více než dva měsíce) neperete, může ztuhnout prací prostředek v hadicích. Hadice se mohou ucpat a musí je pak vyčistit servisní služba Miele. Vyčistěte systém TwinDos.

Na čištění budete potřebovat buď čisticí kartuši „TwinDosCare“, nebo prázdný zásobník TwinDos. Obojí dostanete v internetovém obchodě Miele.

Pračka se sušičkou má čisticí program pro systém TwinDos. Čisticím programem se čistí hadice uvnitř pračky se sušičkou.

Spuštění programu ošetření

- Zapněte pračku se sušičkou a počkejte, dokud na displeji nebude svítit základní zobrazení.
- Tiskněte současně sensorová tlačítka \vee a \wedge , dokud se na displeji neobjeví:

Jazyk 

Aktivovalo se menu nastavení.

- Tiskněte sensorové tlačítko \vee , dokud se na displeji neobjeví:

TwinDos

- Potvrďte nastavení sensorovým tlačítkem OK.
- Tiskněte sensorové tlačítko \vee , dokud se na displeji neobjeví:

Údržba

- Potvrďte nastavení sensorovým tlačítkem OK.

Údržba zásobníku ①

- Tiskněte sensorové tlačítko \vee nebo \wedge , dokud se na displeji nezobrazí požadovaná přihrádka, a potvrďte ji sensorovým tlačítkem OK.

Spustit údržbu?

- Zvolte **ano** a potvrďte sensorovým tlačítkem OK. Řiďte se dalšími pokyny na displeji.

Hadice byly vyčištěny. Systém TwinDos lze použít kdykoli znovu.

Čištění prostoru pro zasunutí

Zbytky pracího prostředku mohou vést k zalepení.

- Při výměně kartuší nebo zásobníků vyčistěte vnitřek prostoru pro zasunutí vlhkým hadříkem.

Čištění a ošetřování

Čištění sítka přívodu vody

Pračka se sušičkou má sítko pro ochranu ventilu přívodu vody. Sítko ve volném konci přívodní hadice byste měli asi jednou za 6 měsíců zkontrolovat. Při častém přerušování dodávky vody z vodovodní sítě může být tento interval kratší.

- Zavřete vodovodní kohoutek.
- Odšroubujte přívodní hadici z vodovodního kohoutku.

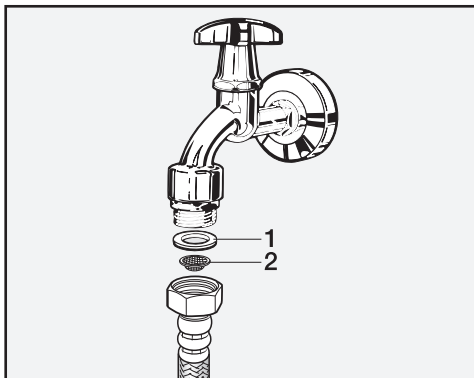

- Vytáhněte gumové těsnění **1** z koncovky.
- Podržte volný konec přívodní hadice směrem dolů. Plastové sítko **2** vypadne.
- Vyčistěte plastové sítko.

- Zpětná montáž se provádí v opačném pořadí.
- Našroubujte objímku pevně na vodovodní kohoutek a kohoutek otevřete. Jestliže uniká voda, objímku dotáhněte.



Ochranné sítko **musíte** po vyčištění znovu namontovat.

Většinu poruch a chyb, k nimž může dojít při běžném provozu, můžete odstranit sami. V mnoha případech můžete ušetřit čas a peníze, protože nemusíte volat servisní službu.

Následující tabulky Vám mají pomoci při nalezení a odstranění příčin poruchy nebo chyby.









Některá hlášení na displeji jsou víceřádková a celá je lze přečíst stisknutím senzorových tlačítek \vee a \wedge .

Nedá se spustit žádný program

Problém	Příčina a odstranění
Zůstane tmavý displej a nesvítí kontrolka tlačítka start/stop.	<p>Pračka se sušičkou je bez proudu.</p> <ul style="list-style-type: none">■ Zkontrolujte, zda je zastrčená síťová zástrčka.■ Zkontrolujte, zda je v pořádku pojistka. <p>Pračka se sušičkou se automaticky vypnula z důvodů úspory elektrické energie.</p> <ul style="list-style-type: none">■ Zapněte pračku se sušičkou znovu tlačítkem $\textcircled{1}$.
Na displeji jste vyzváni k zadání PIN kódu.	<p>Je aktivní PIN kód.</p> <ul style="list-style-type: none">■ Zadejte kód a potvrďte ho. Pokud se dotaz při příštím zapnutí nemá zobrazovat, deaktivujte PIN kód.
Displej hlásí:  Servis  odblokování dvířek	<p>Nejsou správně zavřena dvířka. Nezaklapl zámek dvířek.</p> <ul style="list-style-type: none">■ Zavřete dvířka znovu.■ Spustte program znovu.■ Pokud se chybové hlášení objeví znovu, zavolejte servisní službu.

Co udělat, když ...

Chybové hlášení po stornování programu

Problém	Příčina a odstranění
 Přívod vody viz 	<p>Je zavřený nebo omezený přívod vody.</p> <ul style="list-style-type: none">■ Zkontrolujte, zda je dostatečně otevřený vodovodní kohoutek.■ Zkontrolujte, zda není zalomená přívodní hadice.■ Zkontrolujte, zda není příliš nízký tlak vody. <p>Je ucpané sítko v přívodu vody.</p> <ul style="list-style-type: none">■ Vyčistěte sítko.
 Odtok vody viz 	<p>Je ucpaný nebo omezený odtok vody. Je příliš vysoko umístěná vypouštěcí hadice.</p> <ul style="list-style-type: none">■ Vyčistěte filtr pracího roztoku a vypouštěcí čerpadlo.■ Zkontrolujte, zda je překročena maximální výtlačná výška 1 m.
 Waterproof servis 	<p>Zareagoval systém ochrany před škodami způsobenými vodou.</p> <ul style="list-style-type: none">■ Zavřete vodovodní kohoutek.■ Zavolejte servisní službu.
 Servis  chyba F	<p>Vyskytuje se závada.</p> <ul style="list-style-type: none">■ Spusťte program znovu.■ Pokud se chybové hlášení objeví znovu, zavolejte servisní službu.

Pro zrušení chybového hlášení vypněte pračku se sušičkou tlačítkem .

Chybové hlášení po skončení programu

		Příčina a odstranění
i	Zkontr. filtr + trysku	Jsou znečištěná čerpadla. <ul style="list-style-type: none"> ■ Vyčistěte čerpadla podle popisu v kapitole „Co udělat, když . . .“, odstavec „Otevření dvířek při ucpaném odtoku a/nebo výpadku proudu“. ■ Po vyčištění spusťte znovu program praní.
		Tryska v plnicím otvoru dvířek je ucpaná zachycenými vlákny. <ul style="list-style-type: none"> ■ Zachycená vlákna odstraňte prsty. Nepoužívejte pomůcky s ostrými hranami. ■ Po vyčištění spusťte znovu program praní.
		Pokud se chybové hlášení objeví znovu, zavolejte servisní službu. Pračku se sušičkou lze provozovat dále s omezenými funkcemi.
i	Hygiena - info	Po delší dobu nebyl spuštěn žádný program praní s teplotou nad 60 °C. <ul style="list-style-type: none"> ■ Aby se v pračce se sušičkou nevytvořily choroboplodné zárodky a zápachy, spusťte program <i>čištění přístroje</i> s čisticím prostředkem Miele nebo univerzálním práškovým pracím prostředkem.
i	Zkontrol. dávkování	Při praní se vytvořilo příliš mnoho pěny. <ul style="list-style-type: none"> ■ Zkontrolujte dávkované množství pracího prostředku. ■ Při automatickém dávkování pracího prostředku zkontrolujte nastavené dávkované množství. ■ Respektujte pokyny na obalu pracího prostředku a stupeň znečištění prádla. ■ Snižte případně základní dávkované množství v krocích po 10%.

Upozornění jsou hlášena na konci programu a při zapnutí pračky se sušičkou a musíte je potvrdit sensorovým tlačítkem *OK*.



Co udělat, když ...

Chybové hlášení po skončení programu

		Příčina a odstranění
i	Vyrovnat pračku	<p>Nebylo možné řádně provést vyhlazení prádla na konci programu.</p> <ul style="list-style-type: none">■ Zkontrolujte, zda pračka se sušičkou stojí svise, jak je popsáno v kapitole „Umístění a připojení“, odstavec „Vyrovnaní“.■ Zkontrolujte, zda není překročena maximální výtláčná výška 1,0 m. <p>Pokud se chybové hlášení objeví znovu, zavolejte servisní službu. Pračku se sušičkou lze provozovat dále s omezenými funkcemi.</p>
i	Zkontrol. naplnění	<p>V bubnu není prádlo.</p> <p>Množství prádla je příliš malé. Nelze zjistit zbytkovou vlhkost prádla, proto je prádlo ještě vlhké.</p> <ul style="list-style-type: none">■ Příště sušte malá množství prádla v programu <i>s dobou sušení</i>. <p>Množství prádla bylo pro zvolený program sušení příliš velké.</p> <ul style="list-style-type: none">■ Respektujte maximální množství naplnění uvedené v odstavci „Přehled programů“.
i	Spusťte program "Vypláchnutí nečistot" ("Další programy")	<p>Delší dobu nebyl použit program <i>vypláchnutí nečistot</i>.</p> <ul style="list-style-type: none">■ Spusťte program vypláchnutí nečistot podle popisu v kapitole „Praní a sušení“, odstavec „Program vypláchnutí nečistot“.

Upozornění jsou hlášena na konci programu a při zapnutí pračky se sušičkou a musíte je potvrdit sensorovým tlačítkem **OK**.

Poruchy v souvislosti s TwinDos

Problém	Příčina a odstranění
<p>i Prázdný zásob. ①</p>	<p>Je prázdný zásobník nebo zásobníky TwinDos.</p> <ul style="list-style-type: none"> ■ Naplňte zásobník nebo zásobníky tekutým pracím prostředkem nebo avivážním prostředkem nebo vyměňte kartuši. ■ Zkontrolujte čistotu prádla; mohlo se stát, že již nebylo dostatečné množství pracího prostředku. Vyperte prádlo případně ještě jednou.
<p>i Kartuše ① skoro prázdná</p>	<p>Prací prostředek v kartuších se brzy vypotřebuje. Je možných již jen asi 4 až 8 praní.</p> <ul style="list-style-type: none"> ■ Obstarejte si nové kartuše.
<p>i Použijte "TwinDos" nebo spusťte údržbu. Viz </p>	<p>TwinDos nebo automatické dávkování přes přihrádku ①/② nebyly delší dobu používány.</p> <ul style="list-style-type: none"> ■ Použijte TwinDos při některém z příštích praní. ■ Proveďte ošetření TwinDos, jak je popsáno v kapitole „Čištění a ošetřování“, odstavec „Ošetření TwinDos“.
<p> TwinDos údržbu pro zásobník ① nutno spustit znovu. Viz </p>	<p>TwinDos nebo automatické dávkování přes přihrádku ①/② nebyly příliš dlouho používány. Hrozí nebezpečí zaschnutí pracího prostředku v hadicích.</p> <ul style="list-style-type: none"> ■ Proveďte ihned ošetření TwinDos, jak je popsáno v kapitole „Čištění a ošetřování“, odstavec „Ošetření TwinDos“.
<p>Hlášení na této stránce jsou příklady. Mohou se měnit podle příslušné přihrádky ①/②.</p>	

Upozornění jsou hlášena na konci programu a při zapnutí pračky se sušičkou a musíte je potvrdit sensorovým tlačítkem OK.

Co udělat, když ...

Poruchy v souvislosti s TwinDos



Problém	Příčina a odstranění
Nebyl dávkován prací prostředek a/nebo avivážní prostředek.	<p>Nebylo aktivováno automatické dávkování.</p> <ul style="list-style-type: none">■ Před příštím praním stiskněte sensorové tlačítko <i>TwinDos</i>. <p>Aktivuje se automatické dávkování.</p> <p>Navzdory aktivaci nebyl dávkován prací/avivážní prostředek.</p> <ul style="list-style-type: none">■ Zkuste to znovu.■ Pokud přesto nedojde k dávkování pracího prostředku, zavolejte servisní službu.
V pracím prostředku jsou vidět tmavé skvrny.	<p>V pracím prostředku se vytvořila plíseň.</p> <ul style="list-style-type: none">■ Odstraňte tekutý prací prostředek ze zásobníku a zásobník důkladně vyčistěte.

Všeobecné problémy s pračkou se sušičkou

Problém	Příčina a odstranění
Pračka se sušičkou nestojí klidně během odstředování.	Nožky přístroje nestojí rovnoměrně a nejsou zajištěné. <ul style="list-style-type: none"> ■ Vyrovnajte pračku se sušičkou, aby stála stabilně, a zakontrujte nožky přístroje.
Neobvyklé zvuky čerpání.	Nejedná se o závadu! Srkavé zvuky na začátku a na konci čerpání jsou normální.
Zvuky odstředování během sušení.	Nejedná se o závadu! Odstřeďuje se i během sušení (termo-odstředování).
V zásuvce pro dávkování pracích prostředků zůstanou větší zbytky pracích prostředků.	Průtočný tlak vody je nedostatečný. <ul style="list-style-type: none"> ■ Vyčistěte sítko na přívodu vody. ■ Zvolte <i>více vody</i>. Práškové prací prostředky ve spojení se změkčovacími prostředky mají sklon k lepení. <ul style="list-style-type: none"> ■ Vyčistěte zásuvku pro dávkování pracích prostředků a příště dávejte do přihrádky nejprve prací prostředek a teprve potom změkčovací prostředek.
Avivážní prostředek se nevyplachuje úplně nebo v komoře ☼ zůstává stát příliš mnoho vody.	Není správně usazená násoska nebo je ucpaná. <ul style="list-style-type: none"> ■ Vyčistěte násosku, viz kapitola „Čištění a ošetřování“, odstavec „Čištění zásuvky pro dávkování pracích prostředků“.
Na displeji je cizí jazyk.	V „nastavení“ „jazyk  “ byl zvolen jiný jazyk. <ul style="list-style-type: none"> ■ Nastavte obvyklý jazyk. <p>Jako návod Vám pomůže symbol vlajky.</p>

Co udělat, když ...

Všeobecné problémy s pračkou se sušičkou

Problém	Příčina a odstranění
Na konci programu se v kapsli ještě nachází voda.	Je ucpaná vypouštěcí trubička v zásuvce pro dávkování pracích prostředků, na niž se nasazuje kapsle. ■ Vyčistěte trubičku.
	Nejedná se o závadu! Z technických důvodů zůstane v kapsli malé zbytkové množství vody.
V přihrádce pro avivážní prostředek vedle kapsle stojí voda	Nebylo aktivováno senzorové tlačítko kapsle  nebo po posledním praní nebyla vyjmuta prázdná kapsle. ■ Při příštím nasazení kapsle dbejte na to, abyste aktivovali senzorové tlačítko kapsle  . ■ Po každém praní vyjměte a zlikvidujte kapsli.
	Je ucpaná vypouštěcí trubička v zásuvce pro dávkování pracích prostředků, na niž se nasazuje kapsle. ■ Vyčistěte trubičku.
Pračka se sušičkou neodstředila prádlo jako obvykle a prádlo je ještě mokré.	Při závěrečném odstředování byla změřena velká nevyváženost a automaticky se snížil počet otáček. ■ Do bubnu dávejte vždy velké i malé kusy prádla, abyste dosáhli lepšího rozložení.
Je tmavý displej.	Displej se automaticky vypíná, aby se šetřila energie (standby). ■ Stiskněte některé tlačítko. Režim standby se ukončí.
Na displeji se zobrazují různé zbývající doby.	Ukazatel zbývající doby prochází procesem učení a stále se přizpůsobuje Vašemu počínání při praní a sušení.

Všeobecné problémy s pračkou se sušičkou

Problém	Příčina a odstranění
<p>Během programu vypláchnutí nečistot vystupuje pěna ze zásuvky pro dávkování pracích prostředků.</p>	<p>V prací vaně jsou zbytky pracího prostředku z posledního praní.</p> <ul style="list-style-type: none"> ■ Dávkujte vždy správné množství pracího prostředku. Pokud možno využívejte automatické dávkování pracího prostředku.
<p>Po skončení programu vypláchnutí nečistot zůstane pěna v bubnu.</p>	<p>U programu <i>vypláchnutí nečistot</i> se z prací vany vyplachují také zbytky pracího prostředku. Tím se může vytvářet pěna.</p> <ul style="list-style-type: none"> ■ Program <i>vypláchnutí nečistot</i> používejte pravidelně, aby se nemohly usazovat zbytky pracích prostředků v prací vaně.
<p>Po skončení programu vypláchnutí nečistot zůstanou nečistoty v bubnu.</p>	<p>Delší dobu jste nepoužili program <i>vypláchnutí nečistot</i>.</p> <ul style="list-style-type: none"> ■ Odstraňte nečistoty z bubnu. ■ Používejte pravidelně program <i>vypláchnutí nečistot</i>.
<p>Pračka se sušičkou zapáchá.</p>	<p>Nedbali jste hygienických informací. Po delší dobu nebyl spuštěn žádný prací program s teplotou nad 60 °C.</p> <ul style="list-style-type: none"> ■ Aby se v pračce se sušičkou nevytvořily choroboplodné zárodky a zápachy, spusťte program <i>čištění přístroje</i> s čisticím prostředkem Miele nebo univerzálním práškovým pracím prostředkem.
	<p>Po praní nebyla zavřena dvířka a zásuvka pro dávkování pracích prostředků.</p> <ul style="list-style-type: none"> ■ Nechte pootevřená dvířka a zásuvku pro dávkování pracích prostředků, aby mohly uschnout.

Co udělat, když ...

Neuspokojivý výsledek praní

Problém	Příčina a odstranění
Na vypraných tmavých textiliích jsou bílé zbytky podobné pracímu prostředku.	<p>Prací prostředek obsahuje ve vodě nerozpustné složky (zeolity) na změkčení vody. Ty se usadily na textiliích.</p> <ul style="list-style-type: none">■ Po usušení se pokuste odstranit tyto zbytky kartáčem.■ Příště perte tmavé textilie pracím prostředkem bez zeolitů. Tekuté prací prostředky zeolity většinou neobsahují.■ Perte textilie v programu <i>tmavé prádlo</i>.
Při použití tekutého pracího prostředku není prádlo čisté.	<p>Tekuté prací prostředky neobsahují bělicí prostředky. Skvrny od ovoce, kávy nebo čaje se nemusí vždy odstranit.</p> <ul style="list-style-type: none">■ Použijte dvoufázový systém od Miele. Cíleným přidáním UltraPhase 2 během praní se skvrny účinně odstraní.■ Používejte práškové prací prostředky obsahující bělidla.
Na vypraném prádle ulpívají pružné šedé zbytky.	<p>Bylo příliš nízké dávkování pracího prostředku. Prádlo bylo silně znečištěné tukem (oleje, masti).</p> <ul style="list-style-type: none">■ Při takovém znečištění prádla buď přidejte více pracího prostředku, nebo použijte tekutý prací prostředek.■ Před příštím praním spusťte program <i>čištění přístroje</i> s čisticím prostředkem Miele nebo univerzálním práškovým pracím prostředkem.

Neuspokojivý výsledek sušení

Problém	Příčina a odstranění
<p>Prádlo je po sušení příliš vlhké a na displeji se zobrazuje hlášení: Zkontrol. naplnění</p>	<p>Naplnění je příliš malé, elektronika nedokázala správně zjistit zbytkovou vlhkost.</p> <ul style="list-style-type: none"> ■ Spusťte program znovu a místo stupně sušení zvolte <i>dobu sušení</i>. ■ Příště sušte malá množství prádla v programu <i>s dobou sušení</i>. <p>Během odstředování se vytvořil prsteneček prádla, protože prádlo bylo nepříznivě rozděleno. Během termo-odstředování se vytvořil prsteneček prádla, protože prádlo bylo příliš vlhké nebo byly nastavené příliš vysoké otáčky odstředování.</p> <ul style="list-style-type: none"> ■ Otevřete dvířka a načechejte prádlo. ■ Spusťte program sušení znovu s nižšími otáčkami při odstředování nebo místo stupně sušení zvolte <i>dobu sušení</i>.
<p>Prádlo je po sušení na omak vlhké</p>	<p>Byla zvolena volba <i>vyhlazování párou</i>.</p> <ul style="list-style-type: none"> ■ Vyjměte textilie a pro dosušení je pověste na ramínko. <p>Teplé prádlo je na omak vlhčí.</p> <ul style="list-style-type: none"> ■ Prádlo rozprostřete, aby mohlo doschnout.
<p>Prádlo je po sušení příliš vlhké nebo příliš suché.</p>	<p>Požadovaná zbytková vlhkost je mezi dvěma stupni sušení.</p> <ul style="list-style-type: none"> ■ V případě potřeby změňte stupně sušení podle popisu v kapitole „Nastavení“, odstavec „Stupně sušení“.
<p>Po sušení je voda v bubnu.</p>	<p>Vyskytuje se překážka v odtoku vody.</p> <ul style="list-style-type: none"> ■ Vyčistěte filtr pracího roztoku a vypouštěč čerpadlo podle popisu v odstavci „Otevření dvířek při ucpaném odtoku a/nebo výpadku proudu“ a zkontrolujte výtlačnou výšku.

Co udělat, když ...

Nedají se otevřít dvířka

Problém	Příčina a odstranění
Nedají se otevřít dvířka v průběhu programu.	V průběhu programu jsou dvířka zablokována. <ul style="list-style-type: none">■ Stiskněte tlačítko start/stop.■ Senzorovým tlačítkem \vee nebo \wedge zvolte Stornovat program nebo Přidat prádlo. Dvířka se odblokují a můžete je otevřít.
	V bubnu je voda a pračka se sušičkou ji nemůže odčerpát. <ul style="list-style-type: none">■ Vyčistěte filtr pracího roztoku a vypouštěcí čerpadlo podle popisu v odstavci „Otevření dvířek při ucpaném odtoku a/nebo výpadku proudu“.
	Je příliš vysoká hladina vody v bubnu. <ul style="list-style-type: none">■ Stornujte program. Pračka se sušičkou odčerpá stávající vodu.
Na konci programu nebo po stornování programu hlásí displej: Ochlazování nebo Komfortní ochlaz.	Z bezpečnostních důvodů nelze otevřít dvířka při teplotě v bubnu nad 55 °C při praní a nad 70 °C při sušení. <ul style="list-style-type: none">■ Počkejte, dokud neklesne teplota v bubnu a nezmizí zobrazení na displeji.
Displej hlásí: Servis  odblokování dvířek	Je zablokovaný zámek dvířek. <ul style="list-style-type: none">■ Zavolejte servisní službu.

Otevření dvířek při ucpaném odtoku a/nebo výpadku proudu

- Vypněte pračku.

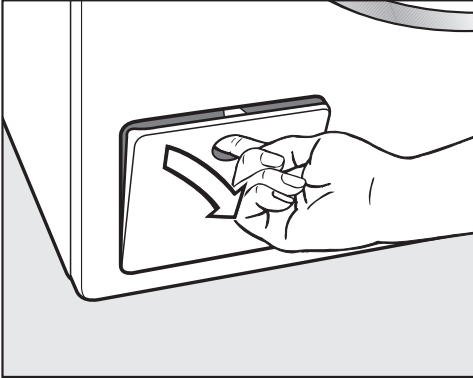

- Otevřete kryt vypouštěcího čerpadla.

Ucpaný odtok

Když je ucpaný odtok, může se v pračce se sušičkou nacházet větší množství vody.

⚠ Hrozí nebezpečí opaření, jestliže se krátce předtím pralo při vysokých teplotách!
Pozor při vypouštění pracího roztoku.

Postup vyprázdnění

Nevyšroubujte filtry pracího roztoku.

- Postavte pod kryt nějakou nádobu, např. univerzální pečicí plech.

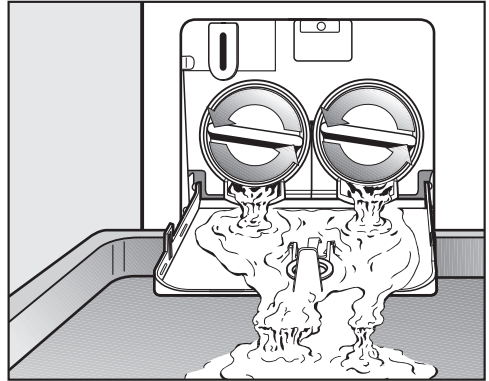

- Pomalým otáčením uvolňujte filtry pracího roztoku, dokud nebude vytékat voda.
- Filtry pracího roztoku opět zašroubujte, abyste přerušili vypouštění vody.

Když už nevytéká voda:

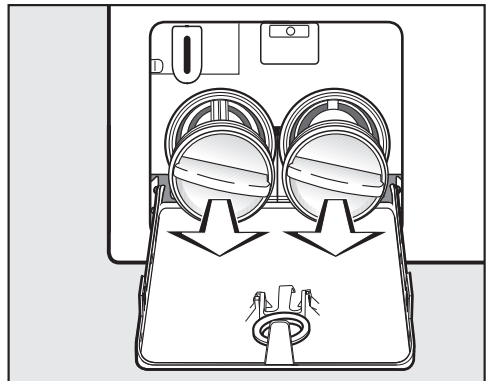

- Filtry pracího roztoku úplně vyšroubujte.

Co udělat, když ...

Čištění filtru pracího roztoku

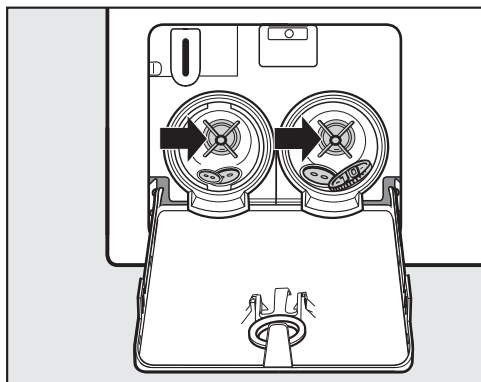

- Filtry pracího roztoku důkladně vyčistěte.
- Zkontrolujte, zda se dá snadno otáčet lopatkami vypouštěcího čerpadla, a případně odstraňte cizí předměty (knoflíky, mince apod.) a vyčistěte vnitřek.

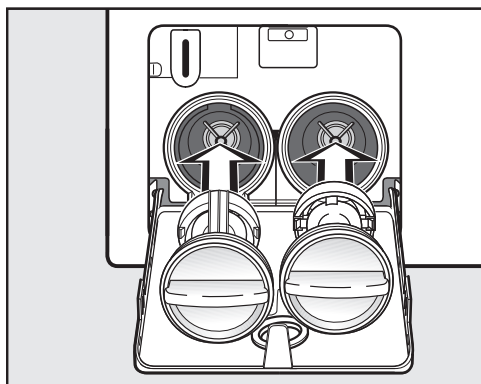

- Nasadte opět správně filtry pracího roztoku (vlevo a vpravo) a pevně je zašroubujte.

⚠ Vytékající voda může způsobit škody.

Znovu nasadte a utáhněte filtr pracího roztoku.

Otevření dvířek

⚠ Při sáhnutí do ještě se točícího bubnu hrozí značné nebezpečí úrazu. Před vyjímáním prádla se vždy přesvědčte, že buben stojí.

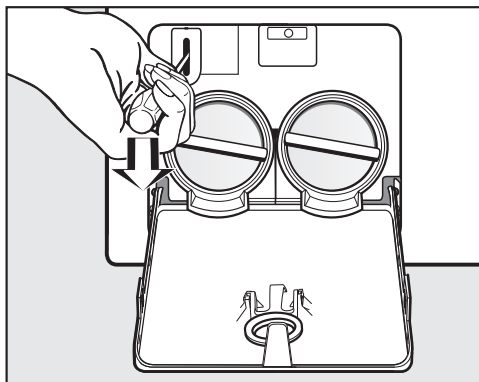

- Pomocí šroubováku odblokujte dvířka.
- Otevřete dvířka.

Opravy

Při poruchách, které nedokážete opravit sami, informujte prosím:

- Vašeho specializovaného prodejce Miele nebo
- servisní službu Miele.

Telefonní číslo servisní služby najdete na konci tohoto návodu k obsluze.

Servisní služba bude potřebovat modelové označení a číslo Vaší pračky se sušičkou. Oba údaje naleznete při otevřených dvířkách na typovém štítku nad skleněným průhledem:

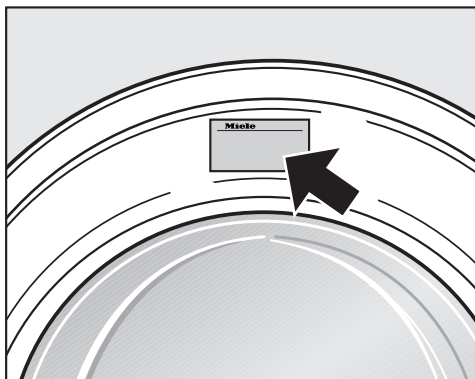

Záruční doba a záruční podmínky

Záruční doba pračky se sušičkou je 2 roky.

Záruční podmínky se řídí platnými právními předpisy. Informace k záručním podmínkám naleznete na www.miele.cz.

Příslušenství k dokoupení

Pro tuto pračku se sušičkou obdržíte příslušenství k dokoupení u specializovaných prodejců Miele nebo u servisní služby Miele.

Umístění a připojení

Čelní pohled

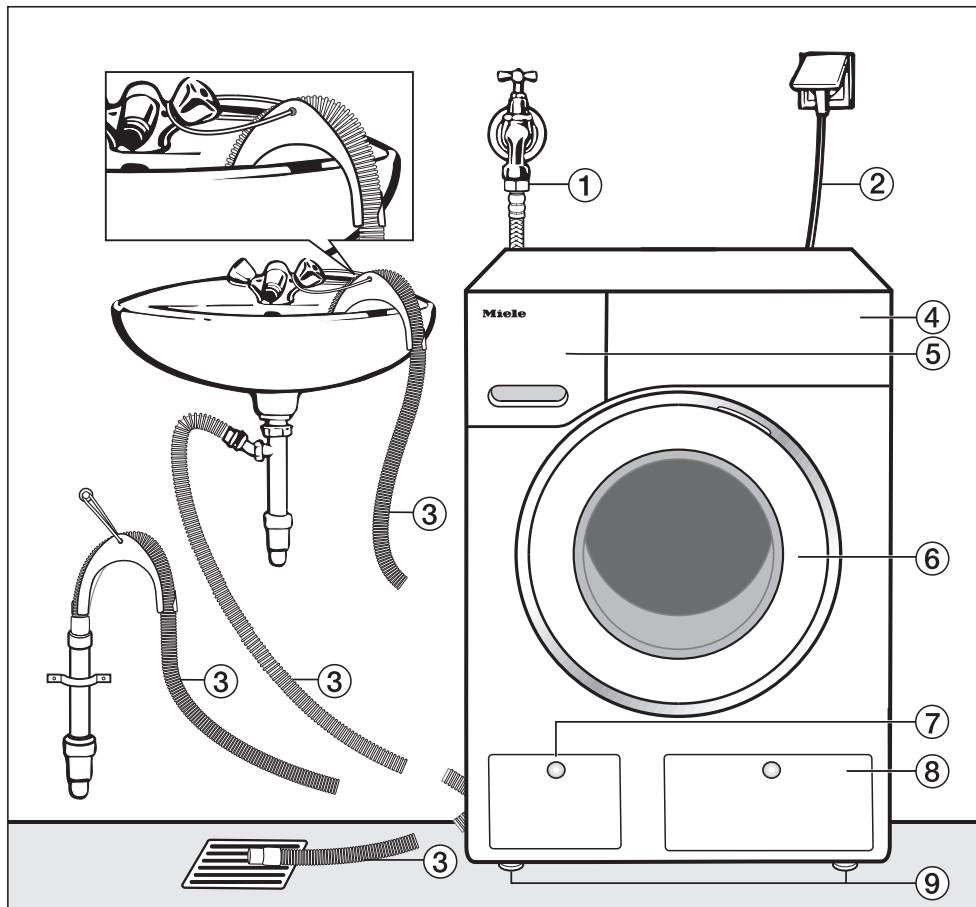

- ① přívodní hadice (Waterproof-Metal, hadice s kovovým opletením)
- ② elektrický přípoj
- ③ vypouštěcí hadice s kolenem (odnímatelným) s možností vedení odtoku vody
- ④ ovládací panel
- ⑤ zásuvka pro dávkování pracích prostředků
- ⑥ dvířka
- ⑦ kryt pro přístup k filtru pracího roztoku, vypouštěcímu čerpadlu a nouzovému otvírání dvířek
- ⑧ kryt zásobníků TwinDos
- ⑨ čtyři výškově nastavitelné nožky

Zadní pohled

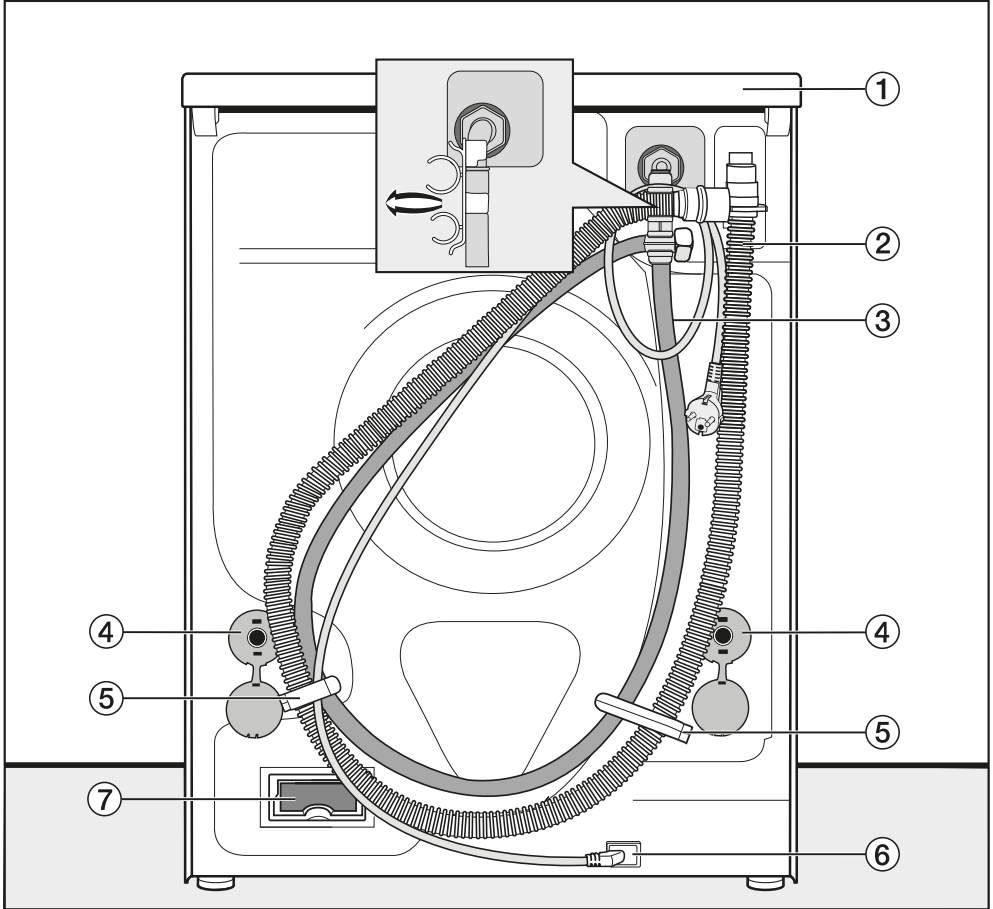

- ① přesah horní desky s možností uchopení pro přepravu
- ② vypouštěcí hadice
- ③ přívodní hadice (Waterproof-Metal, hadice s kovovým opletením)
- ④ otočné pojistky s přepravními tyčemi

- ⑤ přepravní držák pro přívodní a vypouštěcí hadici
- ⑥ elektrický přípoj
- ⑦ šachta pro komunikační modul Miele@home

Umístění a připojení

Plocha pro umístění

Jako plocha pro umístění se hodí nejlépe betonová podlaha. Ta se oproti podlaze z dřevěných trámů nebo „měkké“ podlaze při odstředování zřídka kdy začne chvět.

Mějte na paměti:

- Pračku se sušičkou postavte svisle a stabilně.
- Nestavte pračku se sušičkou na měkké podlahové krytiny, protože by během odstředování vibrovala.

Při umístění na podlaze (stropě) z dřevěných trámů:

- Postavte pračku se sušičkou na dřevotřískovou desku (nejméně 59x52x3 cm). Deska by měla být sešroubována s co nejvíce trámy, nikoli však pouze s prkny podlahy.

Tip: Umístěte pračku pokud možno do rohu místnosti. Tam je stabilita každé podlahy největší.

⚠ Při umístění na sokl v místě instalace (betonový nebo zděný sokl) hrozí nebezpečí, že při odstředování pračka se sušičkou ze soklu spadne. Pračku se sušičkou **musíte** zajistit upevňovacím úhelníkem (MTS upevnění na podlaze) (k dostání u specializovaného prodejce Miele nebo u servisní služby Miele).

Přenesení pračky se sušičkou na místo instalace

⚠ Zadní upevnění horní desky může zkřehnout v důsledku vnějších podmínek.

Při přenášení se horní deska může utrhnout.

Před přenášením zkontrolujte přesah horní desky, zda je pevně usazený.

- Sušičku přenášejte za přední nohy a zadní přesah horní desky.

Odstranění přepravní pojistky

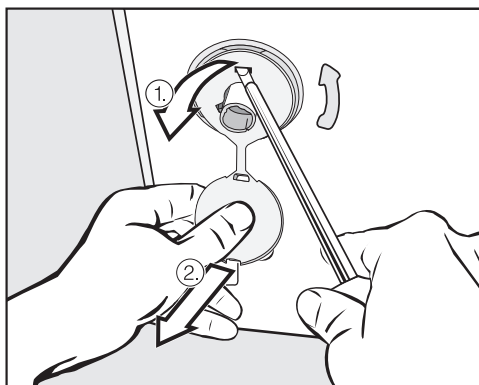

- Odstraňte levou a pravou otočnou pojistku.
 1. Zatáhněte za nasazenou zásepku přepravní pojistky a
 2. pomocí šroubováku uvolněte horní a spodní přídržný hák.

Umístění a připojení

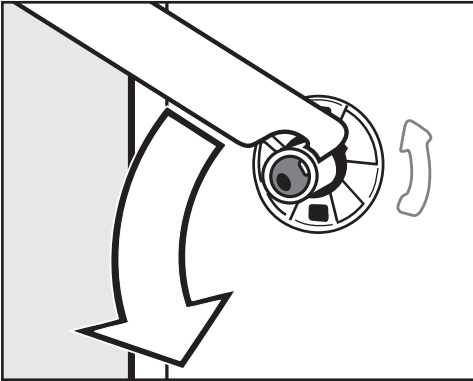

- Přiloženým plochým klíčem otočte levou přepravní tyč o 90° a

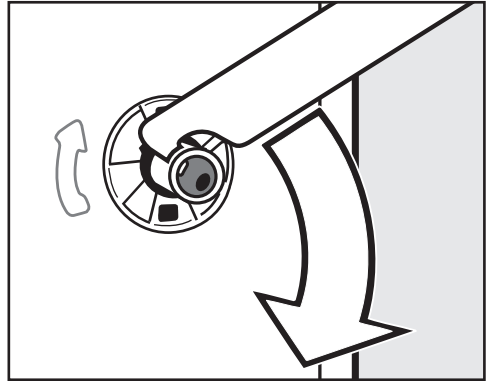

- Otočte pravou přepravní tyč o 90° a

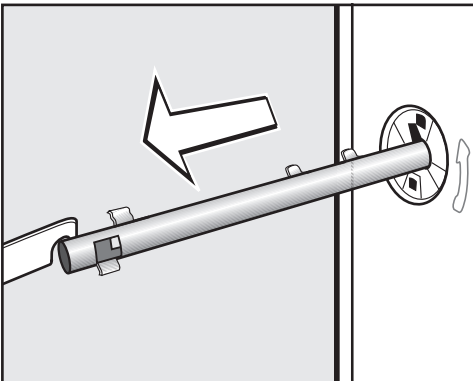

- přepravní tyč vytáhněte.

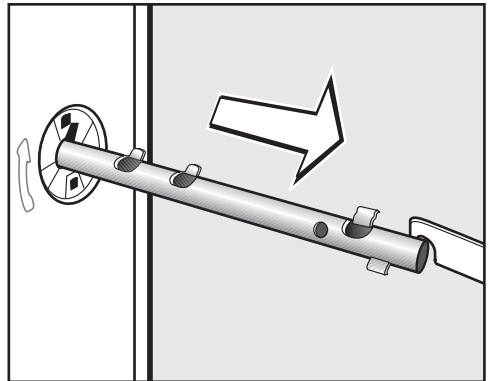

- přepravní tyč vytáhněte.

Umístění a připojení

⚠ Když nejsou uzavřené otvory, hrozí nebezpečí úrazu. Uzavřete otvory po vyjmuté přepravní pojistce.

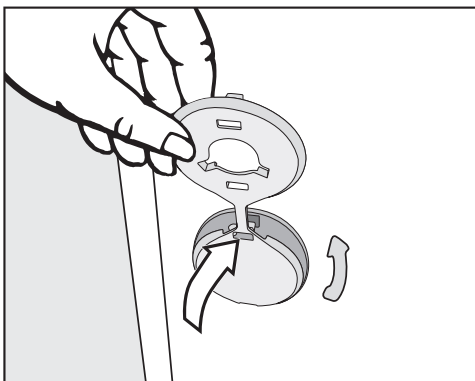

- Uzavřete otvory zátkami.

⚠ Pračka se sušičkou se nesmí přepravovat bez přepravní pojistky. Přepravní pojistku uschovejte. Před přepravou pračky se sušičkou (např. při stěhování) ji musíte znovu namontovat.

Montáž přepravní pojistky

- Montáž přepravní pojistky se provádí v opačném pořadí.

Vestavba pod pracovní desku

⚠ Horní kryt pračky nesmíte odmontovat.

Tuto pračku se sušičkou je možno kompletně (s horním krytem) zasunout pod pracovní desku, pokud je pracovní deska v dostatečné výšce.

Vyrovnání pračky se sušičkou

Aby byl zajištěn bezporuchový provoz, musí pračka se sušičkou stát svisele a rovnoměrně na všech čtyřech nožkách.

Neodborné umístění pračky se sušičkou zvyšuje spotřebu vody a energie a pračka se může pohybovat po podlaze.

Vyšroubování a zajištění nožky

Pračka se sušičkou se vyrovnává čtyřmi šroubovacími nožkami. Ve stavu při dodání jsou všechny nožky zašroubované.

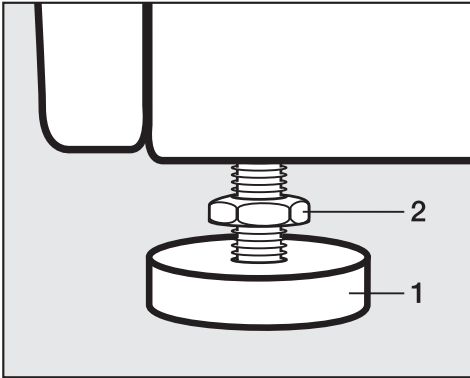

- Pomocí přiloženého plochého klíče uvolněte kontramatici **2** jejím otáčením ve směru hodinových ručiček. Vyšroubujte kontramatici **2** spolu s nožkou **1**.

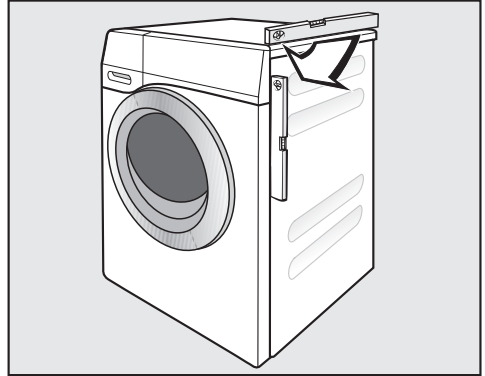

- Vodováhou zkontrolujte, zda pračka se sušičkou stojí svisele.
- Podržte nožku **1** kleštěmi na čerpadla. Plochým klíčem utáhněte kontramatici **2** znovu proti plášti přístroje.

⚠ Všechny čtyři kontramatice musí být pevně dotažené k plášti. Jinak hrozí nebezpečí, že se pračka se sušičkou bude posouvat. Zkontrolujte také nožky, které jste při vyrovnávání nevyšroubovali.

Umístění a připojení

Systém ochrany před škodami způsobenými vodou

Ochranný systém Miele zaručuje širokou ochranu před škodami způsobenými vodou z pračky se sušičkou.

Systém se skládá zejména z následujících částí:

- přívodní hadice
- elektroniky a ochrany proti vytečení a vyplavení
- vypouštěcí hadice

Přívodní hadice

- ochrana proti prasknutí pojistného ventilu

Přívodní hadice má destrukční tlak přes 14.000 kPa.

- ochranný plášť přívodní hadice

Přívodní hadice je obalena kovovým pletivem jako „druhou kůží“, která chrání před poškozením.

Elektronika a plášť přístroje

- spodní vana

Voda vytékající z důvodu netěsnosti pračky se sušičkou se zachytí ve spodní vaně. Pomocí plovákového spínače se zavřou ventily na přívodu vody. Další přítok vody je zablokován; odčerpá se voda nacházející se v prací vaně.

- ochrana proti vyplavení

Tímto se zabrání vyplavení z důvodu nekontrolovaného přítoku vody. Stoupne-li hladina vody nad určitou mez, zapne se vypouštěcí čerpadlo a voda se kontrolovaně odčerpá.

Vypouštěcí hadice

Vypouštěcí hadice je zabezpečena od-vzdušňovacím systémem. Tím je zabráněno, aby pračka se sušičkou sála naprázdno.

Přívod vody

Pračka se sušičkou smí být připojena k potrubí pitné vody i bez zpětného ventilu, protože je zkonstruována podle platných norem DIN.

Tlak vody musí činit nejméně 100 kPa a nesmí překročit 1.000 kPa. Pokud je vyšší než 1.000 kPa, je nutno namontovat redukční tlakový ventil.

Pro připojení je potřeba vodovodní kohoutek se šroubením 3/4",. Není-li takový k dispozici, tak smí pračku se sušičkou k potrubí s pitnou vodou namontovat pouze kvalifikovaný instalatér.

 Šroubovací objímka je pod tlakem vody v potrubí.

Zkontrolujte proto pomalým otevřením vodovodního kohoutku, zda je připojení těsné. Opravte usazení těsnění a šroubení.

Pračka se sušičkou **není** vhodná pro připojení na teplou vodu.

Údržba

V případě výměny použijte pouze originální hadici Miele s destrukčním tlakem vyšším než 14.000 kPa.

Pro ochranu ventilu na přívodu vody nesmíte odstranit ochranné sítko v převlečné matici na volném konci přívodní hadice.

Příslušenství – prodloužení hadice

Jako příslušenství k dokoupení je u specializovaného prodejce Miele nebo u servisní služby Miele k dostání hadice s kovovým opletením o délce 1,5 m.

Umístění a připojení

Odtok vody

Prací roztok se odčerpává vypouštěcím čerpadlem s výtlačnou výškou 1 m. Hadice musí být nainstalována bez zalomení, aby nebyl omezen odtok vody. Na konci hadice může být zaháknuto koleno. Pokud je to nutné, lze hadici prodloužit až na 5 m. Příslušenství je k dostání ve specializovaných obchodech Miele nebo u servisní služby Miele.

Pro výtlačné výšky nad 1 m (max. do 1,8 m) je ve specializovaných obchodech nebo u servisní služby Miele k dostání výměnné vypouštěcí čerpadlo. Pro výtlačné výšky nad 1 m je možné hadici prodloužit až na 2,5 m. Příslušenství je k dostání ve specializovaných obchodech Miele nebo u servisní služby Miele.

Možnosti odtoku vody

1. Zavěšení do umyvadla nebo výlevky:

Mějte na paměti:

- Zajistěte hadici proti vypadnutí!
- Pokud se voda odčerpává do umyvadla, musí být zajištěn její rychlý odtok. Jinak hrozí nebezpečí, že voda přeteče nebo se část odčerpané vody nasaje zpět do pračky se sušičkou.

2. Napojení na umělohmotnou odpadní rouru s gumovou vsuvkou (sifon není bezpodmínečně nutný).

3. Odtok do podlahové výpusti (kanálu).

4. Napojení na umyvadlo s umělohmotnou závitovou spojkou.

Napojení na umyvadlo

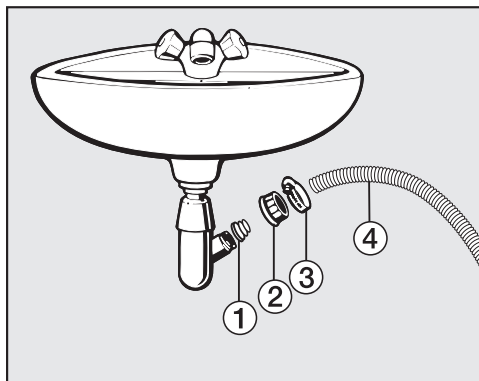

① adaptér

② umyvadlová převlečná matice

③ hadicová svorka

④ konec hadice

■ Nainstalujte adaptér ① s umyvadlovou převlečnou maticí ② na sifon umyvadla.

■ Nasadte konec hadice ④ na adaptér ①.

■ Šroubovákem utáhněte hadicovou svorku ③ hned za umyvadlovou převlečnou maticí.

Elektrické připojení

Pračka se sušičkou je sériově vybavena zástrčkou pro připojení do zásuvky s ochranným kontaktem.

 Po umístění pračky se sušičkou musí být zásuvka volně přístupná.

Z bezpečnostních důvodů nepoužívejte prodlužovací kabely nebo vícenásobné stolní zásuvky, abyste vyloučili potenciální zdroj nebezpečí (např. nebezpečí požáru v důsledku přehřátí).

Připojení, instalace a bezpečnostní opatření musí být v souladu s příslušnými normami: ČSN EN 60 335.

Poškozený připojovací kabel smí být nahrazen jen speciálním kabelem stejného typu (k dostání u servisní služby Miele). Z bezpečnostních důvodů smí tuto výměnu provést pouze firmou Miele pověřený kvalifikovaný odborník nebo servisní služba Miele.

Jmenovitý příkon a odpovídající jištění jsou uvedeny na typovém štítku. Porovnejte údaje na typovém štítku s parametry elektrické sítě.

Údaje o spotřebě

		náplň kg	energie kWh	voda litr	doba trvání hod.:min.
praní					
bavlna	90 °C	7,0	2,10	53	2:29
	60 °C	7,0	1,10	53	2:29
	◁60°C ¹⁾	7,0	0,93	50	2:59
	◁60°C	3,5	0,75	40	2:59
	40 °C	7,0	0,75	65	2:39
	40 °C	3,5	0,54	47	2:29
	20 °C	7,0	0,35	65	2:39
snadno ošetřovatelné	30 °C	3,5	0,34	46	1:59
jemné prádlo	30 °C	2,0	0,30	40	1:09
vlna 	30 °C	2,0	0,23	35	0:38
automatika	40 °C	5,0	0,78	55	1:57
QuickPower	40 °C	4,0	0,75	45	0:59
expres	40 °C	3,5	0,30	31	0:30
sušení					
bavlna	suché k uložení ²⁾	4,0	2,00	17	1:40
snadno ošetřovatelné	suché k uložení	3,5	1,20	11	1:05
praní a sušení					
bavlna	◁60°C suché k uložení ³⁾	7,0 1x 4,0 + 1x 3,0	4,48	90	6:40
QuickPower	40 °C suché k uložení	4,0	3,00	60	2:45

¹⁾ zkušební program dle EN 60456

²⁾ zkušební program dle EN 61121

³⁾ zkušební program dle EN 50229

Pokyny pro srovnávací zkoušky

Údaje o spotřebě a doba trvání programu se mohou od zde uvedených hodnot odchylovat podle tlaku vody, tvrdosti vody, teploty napouštěné vody, teploty v místnosti, druhu prádla, množství prádla, zbytkové vlhkosti prádla při sušení, kolísání síťového napětí a zvolených doplňkových funkcí.

Teplota naměřená při pracím postupu *PowerWash 2.0* během fáze topení na teplotním čidle v prací vaně je vyšší než skutečná teplota prádla. Tam změřená teplota **neodpovídá** teplotě v prádle.

Technické údaje

výška	850 mm
šířka	596 mm
hloubka	637 mm
hloubka při otevřených dvířkách	1055 mm
hmotnost	ca 98 kg
kapacita praní	7,0 kg suchého prádla
kapacita sušení	4,0 kg suchého prádla
přípojné napětí	viz typový štítek
jmenovitý příkon	viz typový štítek
jištění	viz typový štítek
údaje o spotřebě	viz kapitola Údaje o spotřebě
minimální průtočný tlak vody	100 kPa (1 bar)
maximální průtočný tlak vody	1.000 kPa (10 bar)
délka přívodní hadice	1,55 m
délka vypouštěcí hadice	1,50 m
délka připojovacího kabelu	2,00 m
maximální výtlačná výška	1,00 m
maximální výtlačná délka	5,00 m
světlo emitující diody LED	třída 1
udělené zkušební značky	viz typový štítek

Technické informace pro pračky se sušičkou

Dle směrnice 96/60/EG příloha II

třída energetické účinnosti ¹	
A (nejúspornější) až G (nejméně úsporná)	A
Spotřeba energie ^{1,2}	
praní, odstředování a sušení	4,48 kWh
jen praní a odstředování	0,93 kWh
Účinnost praní ¹	
A (nejúspornější) až G (nejméně úsporná)	A
Zbytková vlhkost	44 %
Maximální otáčky při odstředování	1.600 U/min
Náplň prádla (Bavlna) ¹	
Praní	7,0 kg
Sušení	4,0 kg
Spotřeba vody ¹	
praní, odstředování a sušení	90 l
jen praní a odstředování	50 l
Délka programu ¹	
praní, odstředování a sušení	400 min
Odhadovaná roční spotřeba 4členné domácnosti ³	
- praní, odstředování a sušení	
Spotřeba energie ¹	896 kWh
Spotřeba vody ¹	18.000 l
- jen praní a odstředování	
Spotřeba energie ¹	186 kWh
Spotřeba vody ¹	10.000 l
Hlučnost (Hodnoty zjištěny dle normy 60704)	
Praní	46 dB(a) re 1 pW
Odstředování	72 dB(a) re 1 pW
Sušení	58 dB(a) re 1 pW





¹ Hodnoty zjištěny dle normy EN 50229 ve standardním programu „Bavlna 60 °C“ a „Bavlna suchá k uložení“.

² Na plnohodnotný provozní cyklus (praní, odstředování a sušení) nebo na program praní (praní a odstředování) na základě výsledků normované zkoušky pro programy „Bavlna 60 °C“ a „Bavlna - suché k uložení“.























Spotřebou energie. Skutečná spotřeba energie bude záviset na tom, jak je spotřebič používán.



³ 200 standardních cyklů ve standardním programu „Bavlna 60°C“ a „Bavlna suchá k uložení“.





Symboły pro ošetření





Praní	
Teplotní stupně uvedené v symbolu prací vaničky udávají maximální teplotu, při které můžete danou textílii prát.	
	běžné mechanické namáhání
	šetrné mechanické namáhání
	obzvláště šetrné mechanické namáhání
	ruční praní
	neprat



Příklady volby programu

program	symboly pro ošetření
bavlna	     
snadno ošetřovatelné	    
jemné prádlo	 
vlna 	
hedvábí 	
expres	 
automatika	   

Sušení	
Tečky udávají teplotu.	
	normální teplota
	snížená teplota
	nevhodné pro sušení v sušičce

Žehlení a mandlování	
Tečky označují teplotní oblasti.	
	asi 200°C
	asi 150°C
	asi 110°C
	Žehlení s párou může způsobit nevratné škody.
	nežehlit/nemandlovat

Profesionální čištění	
	Čištění chemickými rozpouštědly. Písmena označují čisticí prostředky.
	
	čištění za mokra
	nečistit chemicky

Bělení	
	přípustný každý oxidační bělicí prostředek
	přípustný pouze bělicí prostředek na bázi kyslíku
	nebělit

Nastaveními můžete přizpůsobit elektroniku pračky se sušičkou měnícím se požadavkům. Nastavení můžete kdykoli změnit.

Vyvolání nastavení

Předpoklad

- Je zapnutá pračka se sušičkou.
- Displej se nachází v základním zobrazení.

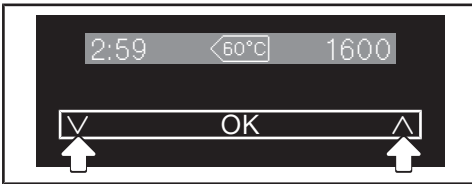

- Stiskněte současně sensorová tlačítka V a ^.

Na displeji se objeví:



Vyvolali jste *nastavení*.

Volba nastavení

- Tiskněte sensorové tlačítko V nebo ^, dokud se na displeji nebude zobrazovat požadované nastavení.
 - Sensorové tlačítko V posouvá výběrový seznam dolů.
 - Sensorové tlačítko ^ posouvá výběrový seznam nahoru.
- Pro zpracování zobrazeného nastavení stiskněte sensorové tlačítko OK.

Zpracování nastavení

- Stisknutím sensorového tlačítka V se zobrazí různé možnosti výběru nastavení.

Vybraná položka je vyznačena zatržítkem ✓.

- Když se na displeji zobrazuje požadovaná volba, stiskněte sensorové tlačítko OK, abyste ji aktivovali.

Ukončení nastavení

- Stiskněte sensorové tlačítko V nebo ^ tolikrát, až se na displeji objeví Zpět ↶.
- Stiskněte sensorové tlačítko OK.

Nastavení

Jazyk

Na displeji se mohou zobrazovat různé jazyky.

Vlajka  za slovem *jazyk* slouží jako návod, pokud byl nastaven jazyk, kterému nerozumíte.

Zvolený jazyk se uloží do paměti.



TwinDos

Můžete stanovit druh a množství pracího prostředku a spustit čisticí program pro systém TwinDos.



Prací prostředek/množství

Pračka se sušičkou je z výroby naprogramovaná na UltraPhase 1 a UltraPhase 2 pro rozsah tvrdosti vody II .

Musíte změnit nastavení v elektronice:

- při rozsahu tvrdosti vody I  a rozsahu tvrdosti vody III .
- při použití jiného pracího prostředku nebo avivážního prostředku (k tomu potřebujete zásobníky TwinDos (příslušenství k dokoupení)).

Dávkované množství pro UltraPhase 1 a UltraPhase 2

			
UltraPhase 1	48 ml	60 ml	72 ml
UltraPhase 2	36 ml	45 ml	54 ml

Korekce dávkovaného množství

Prostředek/množst. 

- Stiskněte sensorové tlačítko OK.

Zásobník ① 

- Stiskněte sensorové tlačítko OK.

Miele UltraPhase 1 ✓ 

- Stiskněte sensorové tlačítko OK.

Množ. - zás. ① 60 ml

- Pomocí sensorových tlačítek \wedge a \vee opravte dávkované množství a potvrďte je sensorovým tlačítkem OK.

 Nastavit dávkované množství UltraPhase 2.

- Potvrďte upozorňující text sensorovým tlačítkem OK.

Množ. - zás. ② 45 ml

- Pomocí sensorových tlačítek \wedge a \vee opravte dávkované množství a potvrďte je sensorovým tlačítkem OK.

Korekce dávkovaného množství je ukončena.

Změna druhu pracího prostředku

Dávkovaná množství produktů Miele (např. UltraColor, avivážní prostředek Miele) jsou přednastavena pro rozsah tvrdosti vody II (P). 

Prostředek/množst. 

- Stiskněte sensorové tlačítko OK.

Zásobník ① 

- Stiskněte sensorové tlačítko OK.

Miele UltraPhase 1 ✓ 

- Pomocí sensorových tlačítek \wedge a \vee zvolte požadovaný prací prostředek a potvrďte ho sensorovým tlačítkem OK.

Miele UltraColor ✓ 

Množ. - zás. ① 105 ml

- Potvrďte množství pracího prostředku sensorovým tlačítkem OK nebo změňte dávkované množství pomocí sensorových tlačítek \wedge a \vee .

i Zamítnuto nastavení pro zásobník ②

- Potvrďte upozorňující text sensorovým tlačítkem OK.

Zásobník ① 

- Pomocí sensorových tlačítek \wedge a \vee zvolte *prostor pro zasunutí 2* a potvrďte ho sensorovým tlačítkem OK.

Bez záznamu ✓ 

- Pomocí sensorových tlačítek \wedge a \vee zvolte požadovaný prací prostředek a potvrďte ho sensorovým tlačítkem OK.

Miele aviváž ✓ 

Množ. - zás. ② 70 ml

- Potvrďte množství pracího prostředku sensorovým tlačítkem OK nebo změňte dávkované množství pomocí sensorových tlačítek \wedge a \vee .

Elektronika je nastavená na nové prací prostředky.

Ošetřování

Pračka se sušičkou má čisticí program pro systém TwinDos. Při něm se čistí hadice uvnitř pračky se sušičkou.

Před delší přestávkou v používání nebo před změnou produktu musíte vyčistit systém TwinDos. Další informace získáte v kapitole „Čištění a ošetřování“, odstavec „Ošetření TwinDos“.

Nastavení

Stupeň znečištění

Můžete určit, jaký stupeň znečištění má být přednastavený, nebo můžete dotaz vypnout.

Volba

- přednastavení
Můžete si vybrat ze stupňů znečištění mírné, normální a silné.
Nastavení z výroby: normální
- dotaz
Dotaz na stupeň znečištění můžete vypnout nebo zapnout.
Nastavení z výroby: zap.

Hlasitost bzučáku

Hlasitost bzučáku můžete nastavit v sedmi různých stupních.

Stupně jsou znázorněny sloupcovým diagramem. Nejnižší stupeň znamená, že je bučák vypnutý.

Tón tlačítek

Dotyk (stisknutí) sensorových tlačítek nebo stisknutí tlačítek se potvrzuje akustickým signálem.

Z výroby je tón tlačítek zapnutý.

PIN kód

PIN kódem chráníte svoji pračku se sušičkou před používáním cizími lidmi.

Volba

- aktivovat
Kód je 125 a lze ho aktivovat.
Při aktivovaném PIN kódu se po zapnutí musí zadat kód, aby bylo možné pračku se sušičkou obsluhovat.
- deaktivovat
Když má být pračka se sušičkou obsluhována bez zadání kódu. Zobrazuje se jen tehdy, když byl PIN kód předtím aktivován.
- změnit
Lze zadat libovolný kód.

Když PIN kód zapomenete, může pračku se sušičkou odblokovat jen servisní služba Miele.
Nový PIN kód si poznamenejte.

Jednotka teploty

Teplota se může udávat ve stupních Celsia (°C) nebo ve stupních Fahrenheita (°F).

Z výroby jsou nastavené stupně Celsia (°C).

Jas displeje

Jas zobrazení na displeji lze volit v sedmi různých stupních.

Jas se nastaví ihned při zvolení různých stupňů.

Vypnutí zobrazovačů

Pro úsporu energie se vypne displej a pomalu bliká tlačítko *start/stop*.

Volba

- zap.
Displej se vypne po 10 minutách.
- zap. (ne v probíhajícím programu)
(nastavení z výroby)
Displej zůstane v průběhu programu zapnutý, ale 10 minut po skončení programu se vypne.
- vyp.
Displej zůstane zapnutý.

Zobrazení maximálního naplnění

Po zvolení programu se krátce zobrazuje maximální naplnění. To můžete vypnout.

Z výroby je *zobrazení maximálního naplnění* zapnuté.

Zobrazení názvu programu

Na displeji se krátce zobrazuje název zvoleného programu praní.

Z výroby je *zobrazení názvu programu* vypnuté.

Memory

Pračka se sušičkou po spuštění programu uloží do paměti naposledy zvolená nastavení programu (teplotu, počet otáček a některé volby).

Při opětovném zvolení programu pračka se sušičkou zobrazí uložená nastavení.

Z výroby je funkce memory vypnutá.

Nastavení

Doba přeprání bavlny

Máte-li na přeprání zvláštní požadavky, můžete prodloužit základní čas 25 minut.

Volba

- standardní (nastavení z výroby)
Doba přeprání je 25 minut.
- +6 minut
Doba přeprání je 31 minut.
- +9 minut
Doba přeprání je 34 minut.
- +12 minut
Doba přeprání je 37 minut.

Doba namáčení

Dobu trvání namáčení můžete nastavit na hodnotu mezi 30 minutami a 5 hodinami.

Dobu trvání můžete volit v krocích po 30 minutách. Při zvolení volby *namáčení* se provede zvolená doba.

Šetrný chod

Při aktivovaném šetrném chodu se zredukují pohyby bubny. Mírně znečištěné textilie tak můžete prát šetrněji.

Šetrný chod můžete aktivovat pro programy *bavlna* a *snadno ošetřovatelné*.

Když je aktivovaný šetrný chod, při každém praní v těchto programech se pere šetrným rytmem.

Z výroby je šetrný chod vypnutý.

Snížení teploty

Ve vysokých polohách má voda nižší bod varu. Miele doporučuje od výšky 2000 m n.m. zapnout snížení teploty, aby voda „nevřela“. Maximální teplota se sníží na 80 °C, i když zvolíte vyšší teplotu.

Z výroby je snížení teploty vypnuté.

Více vody

Můžete zvýšit množství vody používané v programech praní.

Volba

- extra voda (nastavení z výroby)
Zvýší se hladina vody (více vody) v praní a máchání.
- extra máchání
Provede se máchání navíc.
- extra voda a máchání
Zvýšení hladiny vody při praní a při máchání a jedno máchání navíc.

Hladina pro více vody

Při aktivaci volby více vody můžete zvýšit hladinu vody ve čtyřech stupních.

Stupeň

- standardní (nastavení z výroby)
- plus ∆
- plus ∆∆
- plus ∆∆∆

Maximální hladina při máchání

Hladinu vody při máchání lze vždy nastavit na maximální hodnotu.

Tato funkce je důležitá pro alergiky, aby se dosáhlo velmi dobrého výsledku máchání. Zvýší se spotřeba vody.

Z výroby je tato funkce vypnutá.

Ochlazování pracího roztoku

Na konci hlavního praní nateče do bubny voda navíc, aby ochladila prací roztok.

Ochlazování pracího roztoku se provádí při zvolení programu bavlna při teplotě 70 °C a vyšší.

Ochlazování pracího roztoku by se mělo aktivovat:

- při zavěšení vypouštěcí hadice do umyvadla nebo výlevky, aby se předešlo nebezpečí opaření.
- u budov, jejichž odtokové trubky neodpovídají normě DIN 1986.

Z výroby je ochlazování pracího roztoku vypnuté.

Nastavení

Nízký tlak vody

Při tlaku vody pod 100 kPa pračka se sušičkou stornuje program s chybovým hlášením přítok vody.

Při trvale nízkém tlaku vody (pod 100 kPa) lze aktivovat toto nastavení pro zajištění bezvadného napouštění vody.

Z výroby je *nízký tlak vody* vypnutý.

Ochrana proti vytvoření prstence prádla

Pro snížení pravděpodobnosti vytvoření prstence prádla lze omezit otáčky při závěrečném odstředování. Účinné jen při režimu „praní a sušení bez přerušování“.

Volba

- 1200 ot/min (nastavení z výroby)
- 1100 ot/min
- 1000 ot/min
- 900 ot/min

Stupně sušení

Máte možnost v případě potřeby upravit stupně sušení pro programy *bavlna, snadno ošetřovatelné a automatická*.

Stupeň sušení se znázorňuje sloupcovým diagramem:

- málo sloupců = vlhčí
- více sloupců = sušší

Prodloužení doby ochlazování

Před ukončením programu můžete dobu ochlazování individuálně prodloužit. Textilie se budou intenzivněji ochlazovat.

Dodatečný čas ochlazování je možné nastavit od 0 min až na max. 18 minut.

Abyste viděli následující nastavení, musí být zasunutý WiFi modul (příslušenství k dokoupení).

Miele@home

Nastavení Miele@home je vidět jen tehdy, když je zasunutý WiFi modul.

Aplikace Miele@mobile

Aplikaci Miele@mobile si můžete stáhnout zadarmo z Apple App Store® nebo Google Play Store™.



Po nainstalování aplikace Miele@mobile na svém mobilním koncovém zařízení můžete provádět tyto akce:

- dálkově ovládat svůj přístroj pro domácnost
- vyvolat informace o provozním stavu svého přístroje pro domácnost
- vyvolat informace o průběhu programu svého přístroje pro domácnost
- vytvořit síť Miele@home s dalšími přístroji pro domácnost Miele, které mají možnost WiFi připojení

Zapojení pračky se sušičkou do sítě WiFi

Zajistěte, aby byl v místě instalace Vaší pračky se sušičkou pro domácnost k dispozici dostatečně silný signál Vaší WiFi sítě.

Musí být zasunutý WiFi modul XKM 3100 W.

Máte několik možností, jak připojit svoji pračku se sušičkou do WiFi sítě.

1. Připojení přes aplikaci Miele@mobile

Spojení se sítí můžete navázat pomocí aplikace Miele@mobile.

- Nainstalujte aplikaci Miele@mobile na svém mobilním koncovém zařízení.
- Řiďte se pokyny v aplikaci a použijte montážní a instalační návod přiložený k WiFi modulu XKM 3100 W.

Pro přihlášení budete potřebovat:

1. Heslo Vaší sítě WiFi
2. Heslo své pračky se sušičkou

Nastavení

Pokud jde o heslo pračky se sušičkou, je to posledních devět číslic sériového čísla, které najdete na typovém štítku.

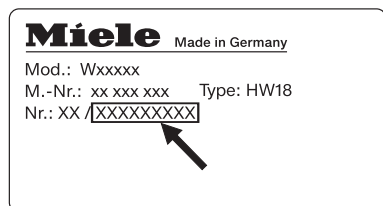

2. Připojení přes WPS

Předpoklad:

- Máte WPS kompatibilní router.
- Do šachty pro moduly byl zasunut WiFi modul.
- Je zapnutá pračka se sušičkou.

■ Řiďte se montážním a instalačním návodem přiloženým k WiFi modulu XKM 3100 W.

Jestliže se spojení nenaváže, možná jste neaktivovali dostatečně rychle WPS na svém routeru. Provedte znovu výše uvedené kroky.

Tip: Pokud Váš WiFi router nedisponuje WPS jako způsobem připojení, použijte připojení přes aplikaci Miele@home.

Nastavení modulu

Doporučujeme Vám, abyste pračku se sušičkou připojili k Vaší síti WiFi pomocí aplikace Miele@mobile nebo přes WPS. Pokud byste chtěli provést všechna nastavení pro připojení k Vašemu routeru sami nebo máte speciální konfiguraci sítě, s potřebnými odbornými vědomostmi zde můžete provést příslušná nastavení.

Informace o modulu

Zobrazuje informace o WiFi modulu.

Spuštění činnosti modulu

Jestliže chcete vynulovat všechna provedená nastavení a hodnoty zadané pro Miele@home, můžete obnovit nastavení WiFi modulu z výroby. Všechna nastavení, která se netýkají Miele@home, zůstanou zachována.

Zvolte položku Start+nast. z výroby a potvrďte ji pomocí OK.

Systémová nastavení

Tato funkce je vyhrazena servisní službě Miele pro manuální připojení Vašeho přístroje pro domácnost do Vaší sítě.

Dálkové ovládání

Nastavení Vzdálené ovládání je vidět jen tehdy, když je zasunutý a přihlášený WiFi modul.

Pokud jste si na svém mobilním koncovém zařízení nainstalovali aplikaci Miele@mobile, můžete si odkudkoli vyvolat stav své pračky se sušičkou a dálkově ji spustit.

Jestliže chcete pračku se sušičkou spouštět svým mobilním koncovým zařízením, musí být zapnuto nastavení Vzdálené ovládání.

Program lze přes aplikaci stornovat i tehdy, když není zapnuto Vzdálené ovládání.

Tlačítkem „předvolba startu“ nastavte časový úsek, kdy chcete spustit pračku se sušičkou, a spusťte předvolbu startu (viz kapitola „Předvolba startu“). Pračku se sušičkou lze ve stanoveném časovém úseku spustit Vámi odeslaným signálem.

Pokud do posledního možného okamžiku startu neodešlete spouštěcí signál, spustí se pračka se sušičkou automaticky.

Z výroby je dálkové ovládání vypnuté.

SmartGrid

Nastavení SmartGrid je vidět jen tehdy, když je zasunutý a přihlášený WiFi modul.

Touto funkcí můžete svoji pračku se sušičkou nechat automaticky spustit v době příznivého elektrického tarifu svého dodavatele energie.

Pokud jste aktivovali SmartGrid, má tlačítko *předvolba startu* novou funkci.

Tlačítkem „předvolba startu“ nastavte SmartStart.

Pračku se sušičkou pak lze ve Vámi stanoveném časovém úseku spustit signálem odeslaným Vaším dodavatelem energie.

Pokud Váš dodavatel energie do posledního možného okamžiku startu neodešle spouštěcí signál, spustí se pračka se sušičkou automaticky.

Z výroby je funkce *SmartGrid* vypnutá.

SmartStart

Pokud jste v nastaveních aktivovali funkci SmartGrid, po stisknutí tlačítka *předvolba startu* se na displeji nebude již zobrazovat Start za, nýbrž SmartStart.

Můžete definovat časový úsek (15 minut až 24 hodin), ve kterém musí být program praní nejpozději spuštěn. Postup odpovídá nastavení času při předvolbě startu.

Příslušenství k dokoupení

Pro tuto pračku si můžete zakoupit prací prostředky, prostředky na ošetřování textilií, doplňkové prostředky a prostředky na ošetřování přístroje. Všechny produkty jsou přizpůsobené pračkám Miele.

Tyto a mnoho dalších zajímavých produktů si můžete objednat přes internet na adrese shop.miele.cz. Můžete je zakoupit také prostřednictvím servisní služby Miele a svého specializovaného prodejce Miele.

Prací prostředek

UltraPhase 1

- univerzálně použitelný tekutý prací prostředek
- na barevné i bílé prádlo
- není nutno přemísťovat do jiné nádoby, protože se dodává v kartuších pro použití v systému TwinDos
- lze používat jen ve spojení s UltraPhase 2

UltraPhase 2

- univerzálně použitelný zesilovač čištění
- na barevné i bílé prádlo
- není nutno přemísťovat do jiné nádoby, protože se dodává v kartuších pro použití v systému TwinDos
- lze používat jen ve spojení s UltraPhase 1

UltraWhite

- prací prostředek v práškové formě
- pro bílé a světlé prádlo a pro silně znečištěnou bavlnu
- účinné odstraňování skvrn při nízkých teplotách

UltraColor

- tekutý prací prostředek na barevné prádlo
- na barevné a černé textilie
- chrání zářivé barvy před vyblednutím
- účinné odstraňování skvrn při nízkých teplotách

Jemný prací prostředek na vlnu a jemné prádlo

- jemný tekutý prací prostředek
- zvláště vhodný na textilie z vlny a hedvábí
- čistí již od 20 °C a chrání tvar a barvu Vašeho jemného prádla

Speciální prací prostředek

Speciální prací prostředky jsou k dostání jako kapsle ☹ pro pohodlné jednorázové dávkování nebo v praktické dávkovací lahvi.

Outdoor

- tekutý prací prostředek pro outdoorové a funkční oblečení
- čistí, ošetřuje a současně šetří barvy
- šetrně ošetřuje membrány, které zvláčňuje stejnou složkou pracího prostředku jako pro vlnu

Sport

- tekutý prací prostředek na sportovní oblečení a flís
- neutralizuje nepříjemné zápachy
- udržuje tvarovou stálost textilií

Prachové peří

- tekutý prací prostředek na polštáře, spací pytle a péřové oděvy
- udržuje pružnost prachového peří a peří
- udržuje prodyšnost péřového oblečení
- brání hrudkovatění prachového peří

WoolCare

- tekutý prací prostředek na vlnu a jemné textilie
- obsahuje speciální ošetřující komplex z pšeničných proteinů
- brání zplstnatění
- šetří barvy
- k dostání jen ve formě kapslí ☹

SilkCare

- tekutý prací prostředek na hedvábí
- obsahuje speciální ošetřující komplex z proteinů z hedvábí
- šetří barvy
- k dostání jen ve formě kapslí ☹

Prostředky na ošetřování textilií

Prostředky na ošetřování textilií jsou k dostání jako kapsle ☹ pro pohodlné jednorázové dávkování nebo v praktické dávkovací lahvi.

Impregnační prostředek

- na impregnaci textilií z mikrovlákna jako např. oblečení na ochranu před deštěm
- udržuje prodyšnost textilií

Avivážní prostředek

- čerstvá, přírodní vůně
- pro měkké prádlo

Příslušenství k dokoupení

Doplnkový prostředek

Booster

- na odstranění skvrn
- na barevné i bílé prádlo
- k dostání jako kapsle  pro pohodlné jednorázové dávkování

Ošetřování přístroje

TwinDosCare

- k vyplachování dávkovacích potrubí TwinDos
- použijte před delší přestávkou používání (nejméně 2 měsíce)
- použijte před výměnou produktu

Čisticí prostředek

- účinné základní čištění pračky
- odstraňuje tuky, bakterie a zápachy
- použijte 1–3krát ročně

Prostředek na změkčování vody

- odstraňuje silné usazeniny vodního kamene
- mírný a šetrný díky přírodní kyselině citronové

Tablety na změkčování vody

- snížené dávkování pracího prostředku při tvrdé vodě
- méně zbytků pracích prostředků v textiliích
- méně chemie v odpadní vodě díky sníženému dávkování

Miele

Miele spol. s r.o.
Holandská 4, 639 00 Brno
Tel.: 543 553 111-3
Fax: 543 553 119
Servis-tel.: 543 553 741-5
E-mail: info@miele.cz
Internet: www.miele.cz

**Servisní služba Miele
příjem servisních zakázek
800 MIELE1
(800 643531)**

Miele & Cie. KG
Carl-Miele-Straße 29
33332 Gütersloh
Německo

WTH 130 WPM

cs-CZ

M.-Nr. 10 988 470 / 00