

GODDESS

**PLNĚ ELEKTRONICKÁ AUTOMATICKÁ
PRAČKA GODDESS WFE1035M9**

NÁVOD K POUŽITÍ

**PŘED POUŽITÍM PRAČKY SI PŘEČTĚTE INFORMACE
V NÁVODU K POUŽITÍ**



OBSAH

ČÁST 1: PŘED UVEDENÍM DO PROVOZU	2
• Důležité bezpečnostní instrukce.....	2
• Všeobecné bezpečnostní informace.....	2
• Doporučení.....	3
ČÁST 2: INSTALACE	4
• Odstranění transportních šroubů.....	4
• Vyrovnání pračky.....	4
• Elektrické připojení.....	5
• Připojení vody.....	5
• Připojení odpadu.....	6
ČÁST 3: POPIS PŘÍSTROJE A OVLÁDACÍHO PANELU	7
• Popis přístroje.....	7
• Ovládací panel.....	8
• Zásuvka na prací prostředek.....	8
• Volič programů.....	10
• Displej.....	11
ČÁST 4: PRANÍ PŘÁDLA	12
• První praní.....	12
• Provoz pračky.....	13
• Doplnkové funkce.....	13
• Dětský zámek.....	16
ČÁST 5: TABULKA PROGRAMŮ	17
ČÁST 6: ÚDRŽBA A ČIŠTĚNÍ	18
• Filtry přívodu vody.....	18
• Filtr čerpadla.....	19
• Zásuvka pro prací prostředek.....	19
• Uzávěr sifonu násypky.....	20
• Plášť pračky.....	20
• Buben.....	20
• Odstranění vodního kamene z pračky.....	20
ČÁST 7: PRAKTICKÉ INFORMACE	21
ČÁST 8: PŘEDCHÁZENÍ DROBNÝM PORUCHÁM	22
ČÁST 9: AUTOMATICKÝ SYSTÉM DETEKCE PORUCH	24

ČÁST 1: PŘED UVEDENÍM DO PROVOZU

Důležité bezpečnostní instrukce

- Čtete pozorně a uschovejte pro další použití.
- Bezpečnost tohoto spotřebiče odpovídá průmyslovým normám a splňuje zákonné požadavky na bezpečnost spotřebičů. Nicméně se jako výrobci domníváme, že je naší povinností poskytnout vám následující bezpečnostní upozornění.
- Je nezbytně nutné, abyste si tento návod k použití uschovali a mohli ho používat i v budoucnu. Chcete-li spotřebič prodat, předat dalšímu majiteli, nebo když se budete stěhovat, vždy se přesvědčte, že je ke spotřebiči přiložen tento návod k použití, aby se i nový vlastník mohl seznámit s používáním spotřebiče a příslušným varováním.
- Před instalací nebo používáním spotřebiče si **MUSÍTE** pozorně přečíst všechny bezpečnostní instrukce i návod.
- Před prvním použitím zkontrolujte spotřebič, zda nedošlo při přepravě k poškození.
- Poškozený spotřebič nikdy nepřipojujte. Jestliže jsou nějaké díly poškozeny, obraťte se na dodavatele.
- V případě, že je pračka dodána v zimních měsících, kdy teplota klesá pod 0°C, před prvním použitím uskladněte spotřebič na dobu 24 hodin při pokojové teplotě.

Všeobecné bezpečnostní informace

- Změna technických parametrů, nebo jakákoli jiná úprava spotřebiče je nebezpečná.
- V průběhu programů s vysokou teplotou se dvířka ohřejí na vysokou teplotu. Nedotýkejte se dvířek!
- Zajistěte, aby se malá domácí zvířata nemohla dostat do bubnu. Raději proto před použitím vždy zkontrolujte vnitřek bubnu.
- Předměty jako mince, zavírací špendlíky, hřebíky, šrouby, kameny a jiné těžké nebo ostré předměty mohou způsobit značné škody a do spotřebiče proto nepatří.
- Používejte pouze doporučené množství aviváže a pracího prostředku. Pokud použijete větší množství, než je doporučeno, může se poškodit tkanina.
- Vždy používejte množství pracího prostředku doporučené výrobcem.
- Malé kusky prádla jako ponožky, tkaničky, prací pásy atd. perte v pracím pytli k tomu určeném nebo v povlečení na polštář, protože jednotlivé kusy by mohly uvíznout mezi vanou a otočným bubnem.
- Nepoužívejte pračku na praní výrobků s kosticemi, tkanin, které nejsou zaobroubené, nebo se zatrhávají.
- Po použití, před čištěním nebo údržbou vždy odpojte pračku od zdroje napájení a vypněte přívod vody.
- Nikdy se nepokoušejte opravovat spotřebič sami. Opravy prováděné nezkušenými osobami mohou vést ke zranění nebo vážnému poškození spotřebiče. S opravami se obraťte na místní servisní středisko. Vždy žádejte originální náhradní díly.
- Nepoužívejte vícenásobné zásuvky ani prodlužovací kabel.
- Do zásuvky nezapojte zástrčku s poškozeným kabelem.
- Pokud je kabel poškozený, měl by ho vyměnit výrobce nebo autorizovaný servisní technik, aby se zabránilo vzniku nebezpečné situace.
- Zástrčku nikdy nevytahujte ze zásuvky taháním za kabel. Kabel odpojte uchopením přímo za zástrčku.
- Nezapojte zástrčku, pokud máte mokré ruce.
- Nedotýkejte se nikdy zařízení, pokud máte mokré ruce či nohy.
- Zásuvku na prací prostředky nikdy neotevírejte během praní.
- Nikdy se nepokoušejte otevřít dvířka pračky během praní.
- Protože může pračka během provozu dosáhnout vysokých teplot, nedotýkejte se během vypouštění hadice ani vypouštěné vody.

- V případě jakékoliv závady nejdříve vypněte zařízení, odpojte ho od zdroje energie a uzavřete přívod vody. Nepokoušejte se přístroj opravovat sami. Obratě se na nejbližší autorizovaný servis.
- Nezapomeňte, že obalový materiál vaší pračky může být pro děti nebezpečný.
- Nenechávejte si děti s pračkou hrát.
- Domácí zvířata udržujte v bezpečné vzdálenosti od pračky.
- Pračka by měla být používána pouze osobami, které jsou plně seznámeni s nařízeními, opatřeními a ovládním uvedeným v tomto návodu.
- Vaše pračka je určena pro domácí použití. V případě jejího použití pro komerční účely ztrácí záruka platnosti.
- Zařízení neinstalujte na koberec ani jiné podobné povrchy, jelikož by mohly zablokovat větrací otvory na spodní straně.
- Vypouštěcí hadici nevkládejte do nádoby, kbelíku ani umyvadla.

Doporučení

- Prací prostředky a aviváže při dlouhodobějším kontaktu se vzduchem vyschnou a přilnou ke stěnám zásobníku. Aby k tomu nedošlo, doplňujte zásobník pracím prostředkem a aviváží bezprostředně před praním.
- Předpírku doporučujeme používat pouze pro silně znečištěné prádlo.
- Nepřekračujte maximální kapacitu bubny.
- Zařízení není určeno pro použití osobami (včetně dětí) se sníženými fyzickými, smyslovými nebo psychickými schopnostmi, nedostatkem zkušeností a znalostí, pokud nejsou pod dozorem nebo nebyly poučeny o použití zařízení osobou odpovědnou za jejich bezpečnost. Děti by měly být pod dozorem, aby si se zařízením nehrály.
- Pokud nebudete pračku delší dobu používat, vytáhněte ji ze zásuvky, uzavřete přívod vody a nechte otevřená dvířka, aby mohl vnitřek pračky vyschnout a nevytvářel se tam nepříjemný pach.
- Jako důsledek procedur kontroly kvality může v pračce zůstat určité množství vody. Toto pračku nijak nepoškodí.
- Doporučujeme spustit první praní v programu White 90 - 95° (dle modelu) bez prádla, do druhé přihrádky zásuvky pro prací prostředek nasypete 1/2 odměrky pracího prostředku.
- Pračku instalujte v místě, kde bude možné dvířka pračky zcela otevřít. (Neinstalujte pračku v místě, kde nebude možné dvířka zcela otevřít.)
- Zajistěte řádnou ventilaci a cirkulaci vzduchu okolo pračky.

ČÁST 2: INSTALACE

Před uvedením vaší pračky do provozu si pečlivě přečtěte celý návod k použití a uchovejte na bezpečném místě k budoucímu nahlédnutí.

Odstranění transportních šroubů

- Před uvedením pračky do provozu musíte odstranit transportní šrouby umístěné v zadní části pračky.
- Uvolněte šrouby pomocí odpovídajícího klíče jejich otáčením proti směru hodinových ručiček.
- Šrouby odstraňte jejich vytažením.
- Do otvorů po transportních šroubech vložte plastové zásepky, které najdete v sáčku s příslušenstvím.
- Transportní šrouby vyjmuté z pračky si uschovejte pro případné další přepravní účely.

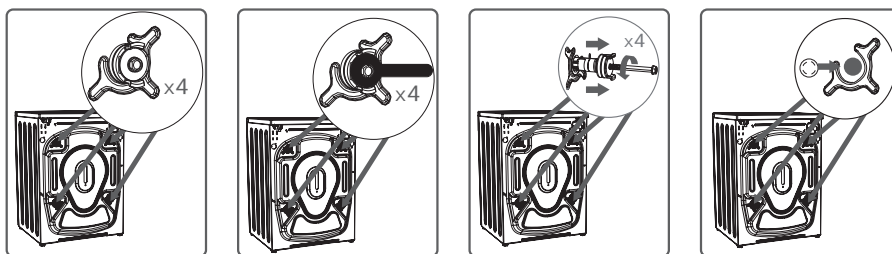

POZNÁMKA:

Závady způsobené spuštěním pračky s instalovanými přepravními šrouby nejsou předmětem záruky.

Vyrovnání pračky

- Pračku nestavte na koberce ani podobné povrchy.
- Aby vaše pračka pracovala potichu a bez vibrací, měli byste ji umístit na rovný, neklouzavý a pevný povrch.

Vyrovnání pračky můžete upravit pomocí nastavitelných nožek:

- Nejdříve uvolněte plastovou matici.
- Upravte vyšroubováním nožek směrem nahoru nebo dolů.
- Po vyrovnání pračky plastovou matici opět utáhněte jejím vyšroubováním nahoru.
- Nikdy pračku nevyrovnávejte na nerovném povrchu pomocí kartonu, dřevěného špalíčku apod., které byste vložili pod nožky.

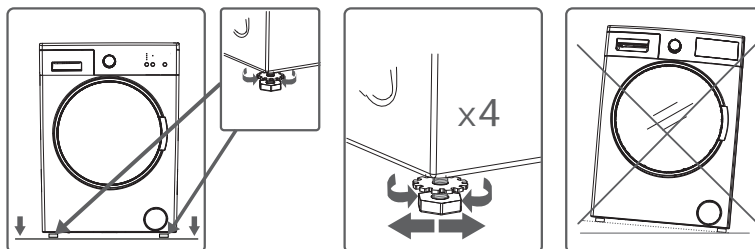

Elektrické připojení

- Technické specifikace vaší pračky: 220-240 V ~ 50 Hz.
- K napájecímu kabelu vaší pračky je připojena speciální uzemňovací zástrčka. Tuto zástrčku musíte úplně zasunout do uzemněné zásuvky (s 10 A). Pojistka elektrického vedení, ke kterému je pračka připojena, by měla být 10 A. Pokud takové zásuvky a pojistky doma nemáte, nechte si je instalovat kvalifikovaným elektrikářem.
- Naše společnost neručí za jakékoliv škody způsobené použitím pračky bez uzemnění.

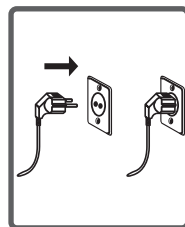

Připojení vody

- V závislosti na funkcích vaší pračky je pračka vybavena buď jedním přívodem vody (studená), nebo dvěma přívody (studená/teplá). Hadice s bílým koncem je určena pro přívod studené vody a hadice s červeným koncem je určena pro přívod teplé vody (u praček s přívodem teplé a studené vody).
- Aby ve spojích nedocházelo k únikům vody, obsahuje sada s hadicemi i 1 těsnění (pro pračky s přívodem studené vody), nebo 2 těsnění (pro pračky s přívodem teplé a studené vody). Tato těsnění instalujte na konec přívodní hadice připojené ke kohoutku.
- Hadici s bílým koncem připojte k přívodnímu ventilu s bílým filtrem a hadici s červeným koncem připojte k přívodnímu ventilu s červeným filtrem (druhé zmíněné platí pro pračky s připojením teplé a studené vody). Utáhněte plastové části připojení rukou. Bezpečnější připojení vám zajistí kvalifikovaný instalatér.
- Tlak vody 0,1 - 1 MPa vašeho vodovodu vám zajistí efektivnější chod vaší pračky (tlak 0,1 MPa představuje u zcela otevřeného kohoutku průtok více než 8 litrů vody za 1 minutu).
- Po dokončení připojení zkontrolujte, zda spoje netečou, úplným otevřením přívodu vody.
- Zkontrolujte, zda nejsou přívodní hadice ohnuté, zlomené nebo prasklé.
- Přívodní hadice připevňte k 3/4" vodovodnímu kohoutku se závitem.
- Pokud má pračka dvojitý přívod vody (pro studenou a teplou vodu), teplota teplé vody by měla být maximálně 70 °C.

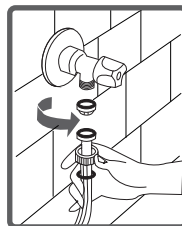
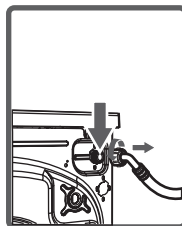
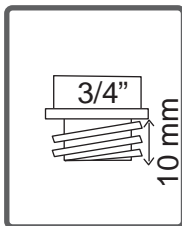
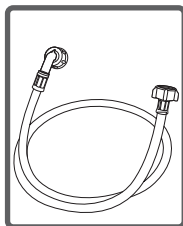

Připojení odpadu

- Zkontrolujte, zda nejsou přívodní hadice ohnuté, zkroutené, prasklé nebo příliš natažené.
- Vypouštěcí hadice by měla být instalována ve výšce min. 60 cm a max. 100 cm nad zemí.
- Konec vypouštěcí hadice můžete nasadit přímo na odpadní otvor nebo speciální koncovku připevněnou na odpadu umyvadla.
- Nikdy se nepokoušejte vypouštěcí hadici prodloužit jejím nastavováním.

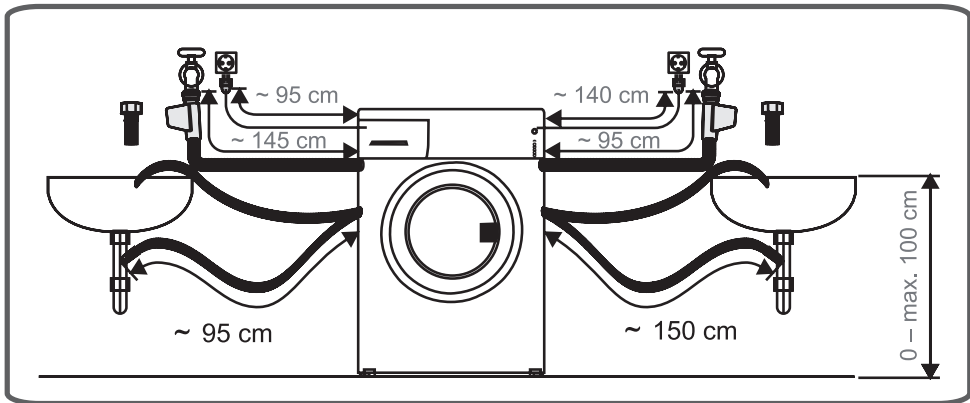
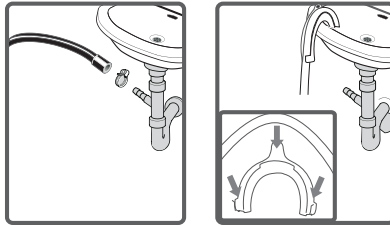

ČÁST 3: POPIS PŘÍSTROJE A OVLÁDACÍHO PANELU

Popis přístroje

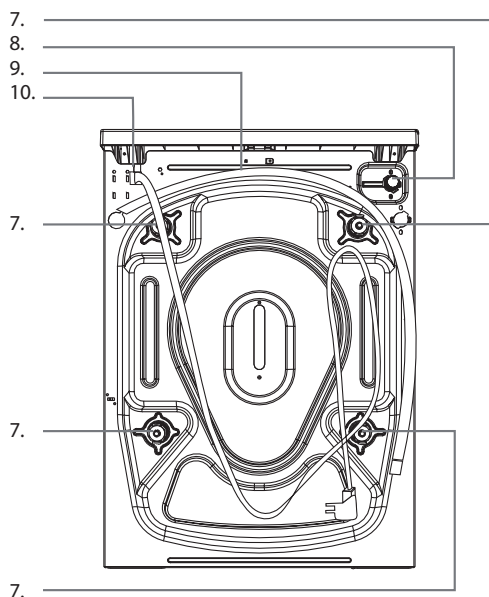
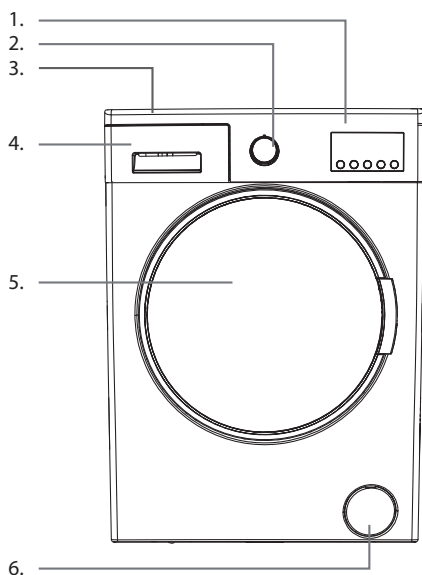

1. Displej
2. Volič programů
3. Horní kryt
4. Zásuvka pro prací prostředek
5. Buben
6. Kryt čerpadla

7.

7. Přepravní šrouby
8. Ventil přívodu vody
9. Odvodní hadice
10. Síťový kabel

Ovládací panel

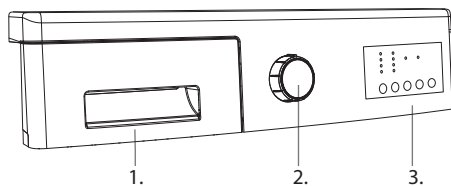

1. Zásuvka pro prací prostředek
2. Volič programů
3. Displej

Zásuvka na prací prostředek

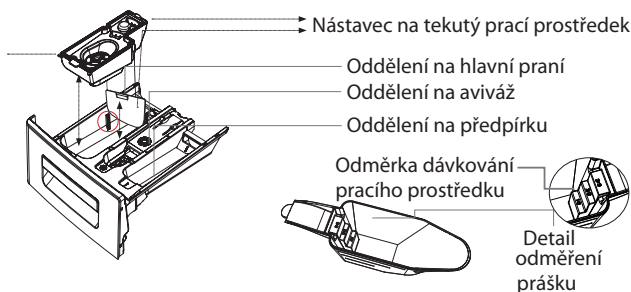
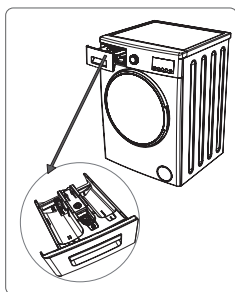

Pokud budete používat tekutý prací prostředek, je třeba použít speciální nástavec na tekutý prací prostředek. (Není součástí standardního příslušenství pračky, u novějších modelů je nahrazen odnímatelnou přepážkou se stejnou funkcí) Tekuté prací prostředky můžete použít pro všechny prací programy bez předpírky. Nástavec vložte do oddělení pro hlavní praní - viz obrázek výše; a podle potřeby nalijte tekutý prací prostředek. Nepřekračujte rysku maxima. Vždy vyjměte nástavec, pokud budete používat sypký prací prostředek.

POZNÁMKA:
Příslušenství se může měnit v závislosti na modelu.

Oddělení na hlavní praní

Do této části zásuvky vkládejte pouze prací prostředek (tekutý nebo prášek), odstraňovač vodního kamene apod. Při použití tekutého pracího prostředku použijte speciální nástavec. Tento se nachází v příslušenství pračky.

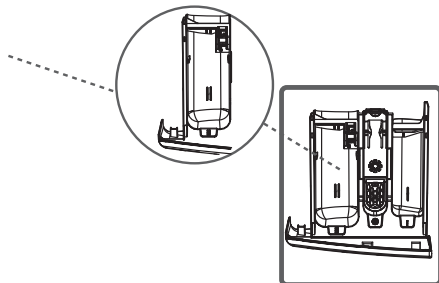

Oddělení na aviváž

V této části používejte pouze aviváž (doporučujeme používat množství a typ aviváže dle instrukcí výrobce aviváže a prádla). Občas mohou zbytky aviváže zůstat v přihrádce. Je to tím, že je aviváž viskózní. Abyste tomuto zabránili, doporučujeme používat méně viskózní (tzn. lepkavou) aviváž, nebo ji můžete naředit vodou.

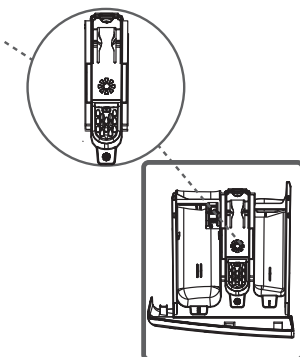

Oddělení na předpírku

Tuto část naplňte pouze, pokud byla vybrána funkce předpírka. Doporučujeme tuto funkci používat pouze u silně zašpiněného prádla. Více informací dále v návodu.

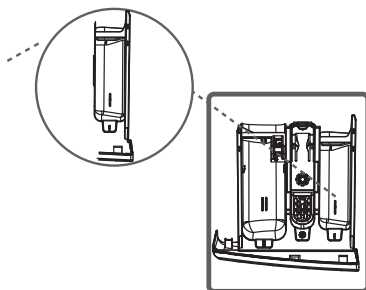

Volič programů

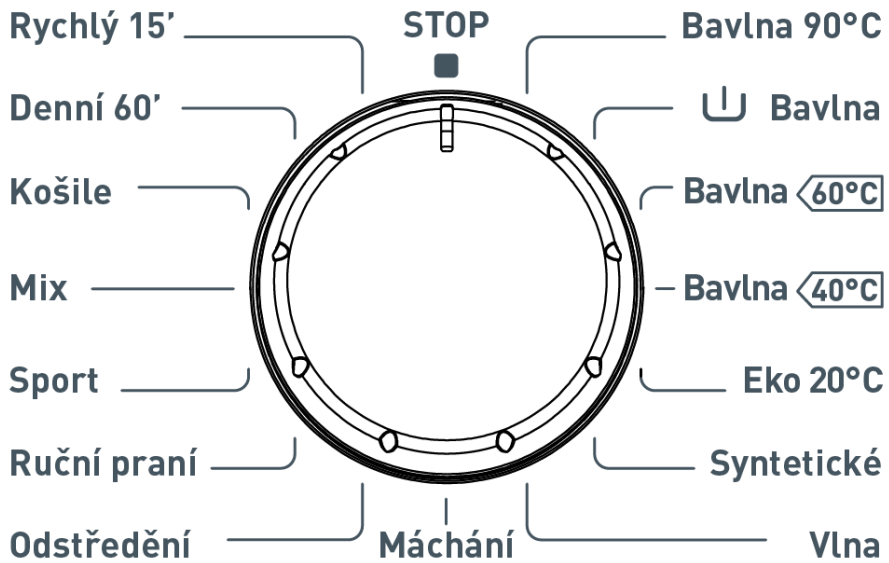

Pomocí voliče programů zvolte program, ve kterém chcete vyprat vaše prádlo. Výběr programu můžete provádět otáčením voliče programů oběma směry. Při nastavování dbejte, aby byl symbol na voliči programů přesně na vámi vybraném programu praní. Pokud volič programů přepnete do polohy 0 (vypnuto), pračka vypustí vodu, aby dokončila (zrušila) cyklus programu. Po dokončení vypouštění se pračka přepne do pohotovostního režimu. Nyní můžete vybrat jiný program, který chcete spustit.

Displej

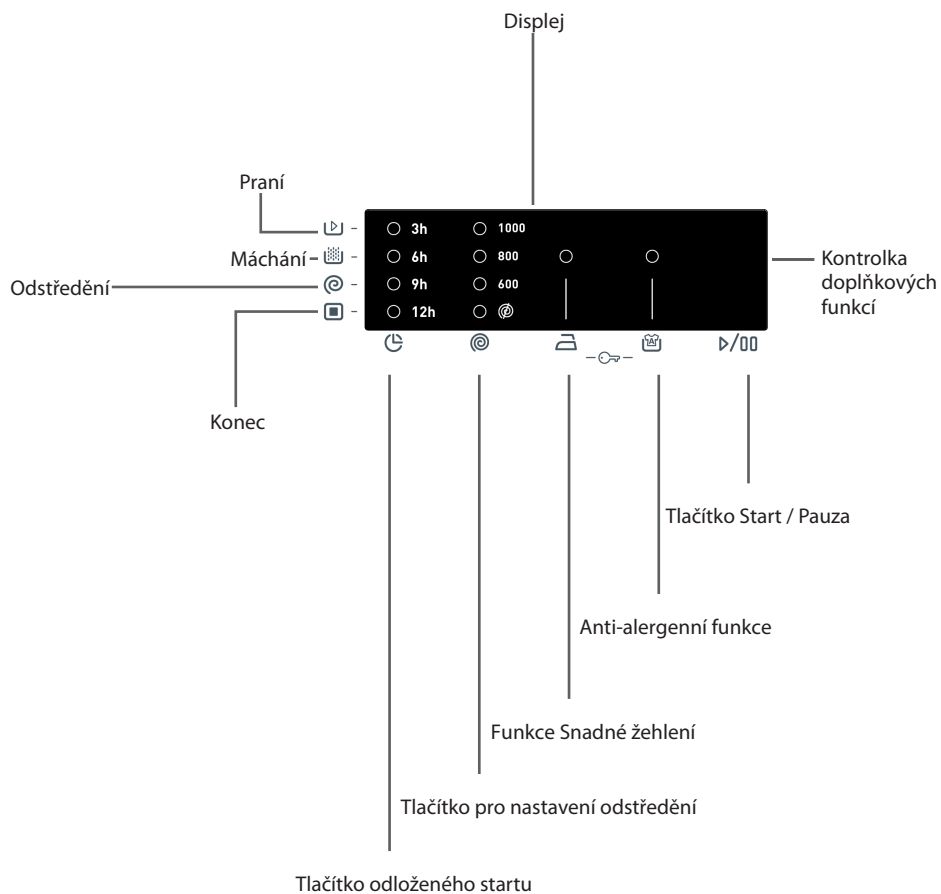

Na displeji se zobrazuje nastavená doba odloženého startu, otáčky odstředění, vybrané doplňkové funkce. Současně světelné LED kontrolky oznamují aktuální stav pracího programu (prací cyklus / máchání / odstředění / konec) a kombinace LED kontrolky oznamují varovná hlášení.

ČÁST 4: PRANÍ PRÁDLA

- Pračku zapojte do zásuvky.
- Otevřete přívod vody.















První praní

Uvnitř pračky může po výrobních testech a zkouškách zůstat voda. Doporučujeme proto provést první praní bez prádla, abyste tuto vodu vypustili; do přihrádky 2 na prací prostředky nasypejte půl odměrky běžného pracího prostředku a zvolte program pro bavlnu při 90 °C.

Třídění prádla

- Prádlo rozdělte podle typu (bavlna, syntetika, jemné, vlna apod.), teploty při praní a míry znečištění.
- Nikdy neperte bílé prádlo spolu s barevným.
- Protože vaše nové barevné prádlo může pustit barvu, perte ho samostatně.
- Před vložením prádla do pračky zkontrolujte kapsy, zda v nich nezůstaly žádné předměty. Tím zabráníte možnému poškození oblečení i pračky.
- Zapněte zipy a knoflíky na prádle.
- Ze záclon a závěsů odstraňte plastové nebo kovové háčky nebo je vložte do pracího sáčku a zavažte ho.
- Oděvy, jako jsou kalhoty, pleteniny, trička a tílka, otočte naruby.
- Malé kousky, jako jsou ponožky a kapesníky, perte v pracím sáčku.

Prací symboly

	Vhodné pro bělení		Nepoužívejte bělení.
	Normální praní		Maximální teplota žehlení je 150 °C
	Maximální teplota žehlení je 200 °C		Nesmí se žehlit.
	Možnost chemického čištění		Nesmí být chemicky čištěno.
	Sušte na ploché podložce.		Věste po odstředění.
	Sušte pověšené.		Neždímejte.
	Čištění pouze perchlórem, plynem, alkoholem nebo R113.		Čištění pouze perchlórem, plynem, alkoholem nebo R113.
	Chemické čištění se všemi druhy prostředků		

Provoz pračky

Vložení prádla do pračky

- Otevřete dvířka pračky.
- Zkontrolujte, zda se v bubnu nenachází žádné cizí předměty, prádlo ani zvířata. V bubnu pračky mohlo zůstat prádlo z předchozího praní. Vyndejte prádlo z pračky.
- Prádlo rozložte rovnoměrně do pračky. Veliké kusy, jako jsou prostěradla nebo povlečení složte způsobem uvedeným na obrázku níže.
- Každý kus vložte samostatně.
- Při zavírání dvířek pračky dávejte pozor, aby se do dvířek nezachytilo žádné prádlo.
- Ujistěte se, že jsou dvířka pračky řádně zavřena.
- Pevně zavřete dvířka pračky, v opačném případě se pračka nespustí.

POZNÁMKA:

Maximální kapacita vloženého prádla se liší v závislosti na typu prádla, míře zašpinění, vybraném programu atd. Nepřekračujte maximální kapacitu vloženého prádla uvedenou v tabulce programů.

Tato tabulka uvádí průměrnou hmotnost jednotlivých typů prádla (uvedené údaje jsou pouze pro vaši informaci a mohou se lišit od konkrétního kusu prádla).

Typ prádla	Hmotnost (g)
Ručník	200
Prostěradlo	500
Župan	1200
Povlak na peřinu	700
Povlak na polštář	200
Spodní prádlo	100
Ubrus	250

Dávkování pracího prostředku

Množství pracího prostředku, které použijete do pračky, závisí na následujících kritériích:

- Spotřeba pracího prostředku se mění spolu s mírou zašpinění prádla.
- Pro mírně špinavé prádlo nepoužívejte předpírku a do přihrádky 2 zásuvky pro prací prostředky vám postačí malé množství pracího prostředku.
- Funkci předpírky používejte pouze pro silně znečištěné prádlo.
- Pro nadměrně silně špinavé prádlo zvolte program s předpírkou, nasypte 1/4 odměrky pracího prostředku do přihrádky 1 pro prací prostředky a zbývající množství odměrky nasypte do přihrádky 2.
- V pračce používejte prací prostředky speciálně určené pro automatické pračky. Dávkování prostředku je uvedeno na jeho obalu.
- Při zvýšené tvrdosti vody se rovněž zvyšuje množství pracího prostředku nezbytné k praní.
- Při zvýšeném množství prádla se rovněž zvyšuje množství pracího prostředku nezbytné k praní.
- Změkčovací prostředek (aviváž) nalijte do přihrádky pro aviváž v zásobníku pro prací prostředky. Nepřekračujte rysku MAX. V opačném případě vyteče aviváž sifonem do vody používané na praní. Hodně hustou aviváž byste před nalitím do přihrádky měli naředit vodou. Hustá aviváž by totiž jinak mohla ucpat sifon a zabránit tak napuštění aviváže do pračky.
- Tekuté prací prostředky můžete použít pro všechny prací programy bez předpírky. Nástavec vložte do 2. oddělení určeného pro hlavní praní a podle potřeby nalijte tekutý prací prostředek.

Výběr programu a funkcí

Zvolte program a přídatvé funkce odpovídající vašemu prádlu pomocí voliče programů.

Doplňkové funkce

Před spuštěním programu můžete doplnit program o doplňkové funkce pro zlepšení výsledků praní. Stiskněte příslušné tlačítko doplňkové funkce. Na displeji se rozblíká symbol doplňkové funkce. Pokud symbol doplňkové funkce jen krátce zabliká, není funkce dostupná.

POZNÁMKA:

Doplňkové funkce nejsou kompatibilní se všemi programy.

Pro výběr doplňkové funkce je pouze omezená časová doba.

Vzájemná kombinace doplňkových funkcí není dostupná u všech programů.

Systém detekce poloviční náplně

Pračka je vybavena systémem detekce poloviční náplně bubnu. Pokud vložíte do bubnu pračky poloviční nebo ještě méně prádla, než je maximální množství, pračka automaticky tuto skutečnost zjistí a zkrátí dobu pracovního cyklu, včetně snížení spotřeby vody i energie.

Funkce odložený start

Tato funkce umožňuje odložit spuštění praní v rozmezí 3 h, 6 h, 9 h a 12 h.

1. Stiskněte tlačítko odloženého startu. Světelná kontrolka „3h“ se rozsvítí.
2. Opakovaně stiskněte tlačítko odloženého startu a vyberte dobu odloženého startu. Každým stisknutím se rozsvítí příslušná světelná kontrolka.
3. Pro aktivaci odloženého startu stiskněte libovolné tlačítko, vyjma tlačítka Start/Pauza.

Pokud jste omylem přeskočili požadovaný čas odloženého startu, opakovaně stiskněte tlačítko odloženého startu, dokud nezvolíte správný čas.

Pokud potřebujete funkci odloženého startu zrušit, opakovaně stiskněte tlačítko odloženého startu, dokud světelné kontrolky nezhasnou.

Pro spuštění funkce odloženého startu stiskněte tlačítko Start/Pauza.

Volba rychlosti odstředování

Pomocí tlačítka pro nastavení odstředování můžete upravit rychlost odstředování vašeho prádla .

Když zvolíte nový program, maximální rychlost odstředování tohoto programu se zobrazí na displeji rozsvícením kontrolky u příslušné rychlosti odstředování.

Opakovaným stláčením tlačítka pro nastavení rychlosti odstředování můžete měnit rychlost odstředování vybraného programu mezi nulou a maximální hodnotou, nastavenou programem.

Pokud jste přeskočili rychlost odstředování, kterou chcete nastavit, dalším opakovaným stláčením téhož tlačítka opět nastavíte požadovanou rychlost odstředování.

Anti-alergenní funkce

V programech, kde je tato doplňková funkce aktivní, můžete před poslední máchání navoleného programu přidat ještě jedno dodatečné máchání navíc.

Tuto funkci aktivujete stiskem tlačítka "Anti-alergenní funkce", současně se rozsvítí kontrolka u symbolu této funkce ().

Snadné žehlení

Zvolením této doplňkové funkce můžete zajistit, aby Vaše prádlo po vyjmutí z pračky bylo méně pomačkáno, což zjednoduší následné žehlení. Tuto funkci aktivujete stiskem tlačítka "Snadné žehlení", současně se rozsvítí kontrolka u symbolu této funkce (.

Spuštění programu

Zvolený program spustíte stisknutím tlačítka Start/Pauza.

Pokud stisknete toto tlačítko, zatímco je program v běhu, dojde k přerušení programu.

Pokud se pračka uvede do pohotovostního režimu, světelná kontrolka Start/Pauza krátce zabliká.

Zrušení programu

Zrušení právě probíhajícího programu

Otočte volič programů do polohy 0.

Pračka se zastaví a program bude zrušen.

Pro odčerpání vody otočte voličem programu do libovolné polohy.

Dojde k automatickému odčerpání vody.

Nyní můžete vybrat nový program.

Konec programu

Zvolený program bude automaticky ukončen po poslední etapě.

Na displeji se rozbliká světelná kontrolka konce programu.

Posuňte volič programů do pozice 0.

Vytáhněte přívodní kabel ze síťové zásuvky.

Uzavřete přívod vody.

Otevřete dvířka bubny a vyjměte prádlo.



Po dokončení praní nechte dvířka pračky otevřená, aby zbylá voda v bubnu pračka mohla vyschnout.

Důležité

Dvířka budete moci otevřít až po cca 2 minutách, neboť budou zablokována. Tato doba není zahrnuta v celkové době pracovního cyklu.



Dětský zámek

Abychom zabránili ovlivnění průběhu běžícího programu nechtěným stiskem některého z tlačítek nebo otočením programového voliče, máme k dispozici "Dětský zámek".

"Dětský zámek" se aktivuje současným stiskem tlačítek doplňkových funkcí  a  na déle než 3 sekundy.

Pokud je "Dětský zámek" aktivní, rozsvítí se na displeji kontrolky doplňkových funkcí  a .

Je-li stisknuto jakékoliv tlačítko v době, když je aktivován "Dětský zámek", kontrolky doplňkových funkcí

 a  začnou blikat. Pokud při běžícím pracovním cyklu (a aktivovaném "Dětském zámku") otočíme programový volič do polohy STOP, a následně navolíme jiný program, tento nově navolený program se neaktivuje, ale původně navolený program pokračuje dále (od místa, kde byl přerušen). Pro deaktivaci funkce "Dětský zámek" opět stisknete stejná 2 tlačítka na déle než 3 sekundy. Po vypnutí funkce "Dětský zámek" kontrolky doplňkových funkcí opět zablikají.

ČÁST 5 : TABULKA PROGRAMŮ

Program	Teplota	Max. množství suchého prádla	Přihrádka	Doba trvání	Popis prádla
Bavlna 90°	90 °C	5,0 kg	2	176 min	Silně zašpiněné bavlněné, lněné prádlo (spodní prádlo, ubrusy, ručníky (max. 2,5 kg), ložní prádlo apod.)
Bavlna předpírka	60 °C	5,0 kg	1 + 2	156 min	Zašpiněné bavlněné, lněné prádlo (spodní prádlo, ubrusy, ručníky (max. 2,5 kg), ložní prádlo apod.)
Bavlna Eco	60 °C	5,0 kg	2	190 min	Zašpiněné bavlněné, lněné prádlo (spodní prádlo, ubrusy, ručníky (max. 2,5 kg), ložní prádlo apod.)
Bavlna 40°	40 °C	5,0 kg	2	180 min	Zašpiněné bavlněné, lněné prádlo (spodní prádlo, ubrusy, ručníky (max. 2,5 kg), ložní prádlo apod.)
Eko 20°	20 °C	2,5 kg	2	96 min	Mírně zašpiněné bavlněné, lněné prádlo (spodní prádlo, ubrusy, ručníky (max. 2 kg), ložní prádlo apod.)
Syntetické	40 °C	3,0 kg	2	110 min	Zašpiněné syntetické prádlo (silonové ponožky, košili, blůzy, jiné syntetické prádlo apod.)
Vlna	30 °C	2,0 kg	2	39 min	Vlněné prádlo vhodné pro praní v pračce.
Máchání	-	5,0 kg	-	36 min	Pokud potřebujete do pracího programu začlenit dodatečné máchání.
Odstředění	-	5,0 kg	-	15 min	Pokud potřebujete do pracího programu začlenit dodatečné odstředění.
Ruční praní	30 °C	2,0 kg	2	90 min	Prádlo vhodné pro mytí v ruce nebo jemné prádlo vhodné pro praní v pračce.
Sport	30 °C	3,0 kg	2	80 min	Sportovní oblečení
Mix	30 °C	3,0 kg	2	79 min	Zašpiněné bavlněné, syntetické, barevné nebo lněné prádlo
Košile	60 °C	3,0 kg	2	107 min	Zašpiněné bavlněné, syntetické košile a blůzy
Denní 60 min	60 °C	2,0 kg	2	60 min	Krátký program pro zašpiněné bavlněné, barevné a lněné prádlo – 60 °C po 60 minut.
Rychlý 15 min	30 °C	2,0 kg	2	15 min	Krátký program pro mírně zašpiněné bavlněné, barevné a lněné prádlo.

POZNÁMKA:

Výsledná doba pracího cyklu se může měnit v závislosti na množství prádla, typu vody, okolní teplotě, volbě doplňkových funkcí apod.

Množství pracího prášku dávkuje podle množství vkládaného prádla do bubnu pračky.

ČÁST 6: ÚDRŽBA A ČIŠTĚNÍ

- Pračku odpojte ze zásuvky.
- Uzavřete přívod vody.

UPOZORNĚNÍ!

Pračka a její části mohou být poškozeny, pokud používáte prostředky s rozpouštědly. Nepoužívejte prací prostředky ani aviváže s rozpouštědly.

Filtry přívodu vody

Na konci přívodní hadice připojené ke kohoutku a na koncích přívodních ventilů jsou filtry zabraňující pronikání nečistot a cizího materiálu ve vodě do pračky. Pokud pračka nenapouští dostatečné množství vody, přestože je přívod vody otevřený, vyčistěte tyto filtry.

- Odpojte přívodní hadici.
- Vyjměte pomocí pinzety filtry z přívodních ventilů a omyjte je kartáčkem.
- Vyjměte rukou filtry přívodních hadic na konci připojovaném ke kohoutku i s těsněním a vyčistěte je.
- Po vyčištění filtry nasadte stejným způsobem zpět.

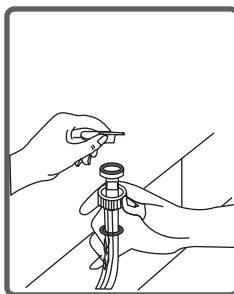
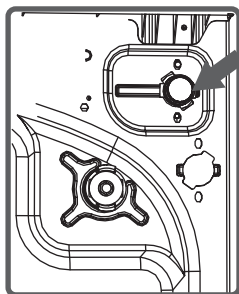

VAROVÁNÍ:

K ucpání filtrů přívodu vody může dojít vlivem připojení k nekvalitní vodě nebo nedostatečné údržbě apod. Znečištěné filtry mají za následek únik vody, který může způsobit škodu na pračce i na majetku. Poškození způsobené nesprávnou údržbou filtrů nejsou hrazeny v záručních podmínkách.

Filtr čerpadla

Filtrační systém čerpadla prodlužuje životnost čerpadla, které je používáno k vypouštění špinavé vody. Zajišťuje, aby se do čerpadla nedostala cupanina z prádla. Doporučujeme čistit filtr čerpadla každé 2-3 měsíce.

Filtr čerpadla vyčistíte takto:

- Otevřete kryt na spodní liště pomocí odměrky nebo nástavce (v závislosti na modelu). Před otevřením krytu filtru před něj postavte nádobu, do které vyteče případná zbylá voda z pračky.
- Kryt filtru uvolněte jeho otočením proti směru hodinových ručiček a vypusťte vodu.
- Z filtru odstraňte veškerý cizí materiál.
- Zkontrolujte ručně otáčení čerpadla.
- Po vyčištění čerpadla nasadte filtr zpět jeho otáčením ve směru hodinových ručiček.
- Kryt spodní lišty nasadte zpět.
- Nezapomeňte, že pokud filtr nenasadíte zpět správně, poteče vám z pračky voda.

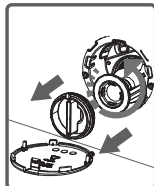
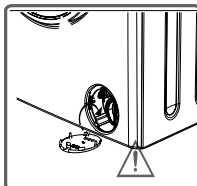
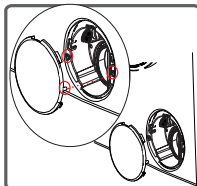
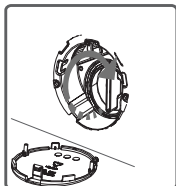
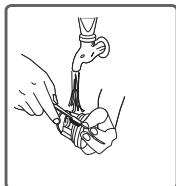
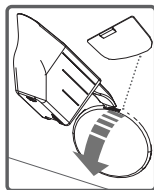

VAROVÁNÍ:

Nebezpečí opaření!

Protože voda v čerpadle může být velmi horká, vyčkejte, až vychladne

Zásuvka pro prací prostředek

Časem se mohou v zásuvce a v otvoru pračky vytvářet usazeniny pracích prostředků. Zásuvku pro prací prostředky proto pravidelně čistíte od nahromaděných usazenin. Zásuvku vyjmete takto:

- Zásuvku úplně vytáhněte.
- Stiskněte víčko sifonu uvnitř zásuvky nadoraz a táhněte zásuvku, až ji vyjmete ven.
- Umyjte vodou a kartáčkem.
- Odstraňte usazeniny nahromaděné uvnitř otvoru pro zásuvku, aniž by se dostaly do pračky.
- Až zásuvka uschne, zasuňte ji zpět do pračky uvedeným postupem, jen v opačném pořadí.

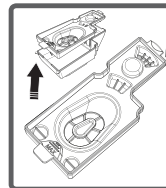
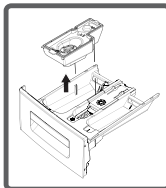
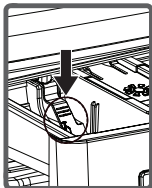
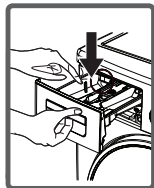
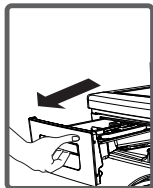

Uzávěr sifonu násypky

Vytáhněte zásuvku pro prací prostředky. Vyjměte uzávěr sifonu násypky a vyčistěte ho řádně od zbytků aviváže. Čistý uzávěr sifonu násypky instalujte zpět na své místo. Zkontrolujte, zda je řádně vložen. Uzávěr sifonu násypky

Plášť pračky

Pračku čistěte zvenčí vlažnou vodou a jemným čisticím prostředkem, který nepoškodí povrchovou úpravu pláště pračky. Po opláchnutí čistou vodou pračku otřete měkkou a suchou utěrkou.

Buben

V pračce nenechávejte žádné kovové předměty, jako jsou jehly, svorky nebo mince. Tyto předměty mohou způsobit vznik rezavých skvrn na bubnu. Pokud chcete tyto skvrny eliminovat, použijte čisticí prostředek bez chlóru a dodržte pokyny výrobce čisticího výrobku. K odstraňování rezavých skvrn nikdy nepoužívejte drátěnky na nádobí ani jiné podobné brusné prostředky.

Odstranění vodního kamene z pračky

Doporučujeme použít běžně dostupný odstraňovač vodního kamene a dodržte pokyny uvedené na obalu.

VAROVÁNÍ:

Směsi pro odstranění vodního kamene obsahují kyseliny a ty mohou způsobit změnu barev vašeho prádla a nepříznivě ovlivnit vaši pračku.

ČÁST 7: PRAKTICKÉ INFORMACE

Alkoholické nápoje: Skvrnu nejdřív předeperete ve studené vodě, potom ji potřete glycerinem a vodou a opláchněte roztokem vody a octa.

Leštidlo na boty: Skvrnu nejdřív lehce vydrhněte, aniž byste poškodili tkaninu, pracím prostředkem a opláchněte. Pokud nepustí, potřete ji roztokem z jednoho dílu čistého alkoholu (96 stupňů) a 2 dílů vody a následně ji vyperte ve vlažné vodě.

Čaj a káva: Část prádla se skvrnou napněte na vršek nádoby a vypláchněte v co nejteplejší vodě, kterou vaše prádlo snese. Pokud je to pro vaše prádlo vhodné, vyperte skvrnu v louhu.

Čokoláda a kakao: Nechte vaše prádlo ve studené vodě a vydrhněte mýdlem nebo pracím prostředkem, potom vyperte v tak teplé vodě, jak moc vaše prádlo snese. Pokud na prádle stále zůstává mastná skvrna, omyjte ji peroxidem vodíku (v poměru 3 %).

Kečup: Po oškrábání zaschlých zbytků, aniž byste vaše prádlo poškodili, nechte namočené asi 30 minut ve studené vodě a vyperte pracím prostředkem.

Vývar, vejce: Odstraňte zaschlé zbytky a otřete houbičkou nebo měkkou utěrkou namočenou ve studené vodě. Potřete pracím prostředkem a vyperte zředěným louhem.

Mastné a olejové skvrny: Nejdřív otřete zbytky. Skvrnu potřete pracím prostředkem a následně vyperte ve vlažné mýdlové vodě.

Hořčice: Nejdřív potřete skvrnu glycerinem. Potřete pracím prostředkem a následně vyperte. Pokud skvrna nezmizí, potřete ji alkoholem (na syntetiku a barevné prádlo použijte roztok 1 dílu alkoholu a 2 dílů vody)

Krev: Nechte vaše prádlo ve studené vodě asi 30 minut. Pokud skvrna nezmizí, namočte do roztoku vody a čpavku (3 lžíce čpavku na 4 litry vody) asi na 30 minut.

Smetana, zmrzlina a mléko: Nechte vaše prádlo ve studené vodě a potřete skvrnu pracím prostředkem. Pokud skvrna nezmizí, potřete ji louhem ve správném poměru pro daný typ tkaniny (nepoužívejte louh na barevné prádlo).

Hlína: Skvrny od hlíny odstraňte co nejdříve. Vyperte je pracím prostředkem, a pokud nezmizí, potřete je oksyločenou vodou (v poměru 3 %).

Inkoust: Skvrnu namočte do studené vody a počkejte, až se inkoust ve vodě rozpustí. Potom skvrnu potřete vodou s citronovou šťávou a pracím prostředkem, vyčkejte asi 5 minut a vyperte.

Ovoce: Část prádla se skvrnou napněte na vršek nádoby a polijte studenou vodou. Na skvrnu nelijte horkou vodu. Otřete studenou vodou a glycerinem. Vyčkejte 1-2 hodiny a pokapejte bílým octem, potom opláchněte.

Skvrny od trávy: Potřete skvrnu pracím prostředkem. Pokud to tento typ prádla umožňuje, vyperte skvrnu v louhu. Vlněné oděvy potřete alkoholem. (Na barevné použijte směs 1 dílu čistého alkoholu a 2 dílů vody).

Olejové barvy: Skvrny byste měli odstranit před jejich zaschnutím pomocí ředidla. Potom je potřete pracím prostředkem a vyperte.

Skvrny od sežehnutí: Pokud to vaše prádlo umožňuje, můžete do vody na praní přidat louh. U vlněného prádla byste měli skvrnu přikrýt utěrkou navlhčenou v oksyločené vodě, přes to položte suchou utěrkou a skvrnu vyžehlete. Po vymáčení byste měli prádlo pořádně vyprat.

ČÁST 8: PŘEDCHÁZENÍ DROBNÝM PORUCHÁM

Veškeré nezbytné opravy pračky by měl provést autorizovaný servis. Pokud je nutné vaši pračku opravit nebo nejste schopni závadu odstranit pomocí níže uvedených informací:

- Pračku odpojte ze zásuvky.
- Uzavřete přívod vody.
- Obraťte se na nejbližší autorizovaný servis.

ZÁVADA	MOŽNÁ PŘÍČINA	ZPŮSOB ODSTRANĚNÍ
Vaše pračka nefunguje.	Je vypojená ze zásuvky.	Zapojte zástrčku do zásuvky.
	Je spálená pojistka.	Vyměňte pojistku.
	Došlo k výpadku elektrického proudu.	Zkontrolujte, zda jde elektrický proud.
	Nestiskli jste tlačítko Start/pauza.	Stiskněte tlačítko Start/pauza.
	Volič programů je v poloze STOP (vypnuto).	Volič programů přepněte do požadované polohy.
	Nejsou dovržená dvířka pračky.	Zavřete dvířka pořádně. Měli byste slyšet, jak cvaknou.
Vaše pračka nenapouští vodu.	Je zavřený přívod vody.	Otevřete přívod vody.
	Může být ohnutá přívodní hadice.	Zkontrolujte přívodní hadici.
	Přívodní hadice je ucpaná.	Vyčistěte filtry přívodní hadice. (*)
	Filtr přívodního ventilu je ucpaný.	Vyčistěte filtry přívodního ventilu. (*)
	Nejsou dovržená dvířka pračky.	Zavřete dvířka pořádně. Měli byste slyšet, jak cvaknou.
Vaše pračka nevypouští vodu.	Vypouštěcí hadice je ucpaná nebo ohnutá.	Zkontrolujte vypouštěcí hadici.
	Filtr čerpadla je ucpaný.	Vyčistěte filtr čerpadla. (*)
Pračka vibruje.	Pračka není vyrovnaná.	Vyrovnejte pračku. (**)
	Neodstranili jste transportní šrouby.	Odstraňte transportní šrouby. (**)
	V bubnu je malé množství prádla.	Toto pračku nijak nepoškodí.
	Pračka je přetížena nebo je prádlo nerovnoměrně rozprostřeno.	Nevkládejte více prádla, než je doporučené množství, a ujistěte se, že je prádlo rovnoměrně vloženo do pračky.
	Pračka se opírá o tvrdý povrch.	Vyvarujte se instalaci pračky na tvrdém povrchu. Při instalaci pračky nechte mezi ní a stěnou nebo tvrdým povrchem 2 cm volného místa.
V zásuvce pro prací prostředky je nadměrné množství pěny.	Použili jste nesprávné množství pracího prostředku.	Stiskněte tlačítko Start/Pauza. Tvorbě pěny zabráníte, když do zásuvky pro prací prostředek nalijete směs lžice aviváže a půl litru vody. Po 5-10 minutách stiskněte opět tlačítko Start/Pauza. Při dalším praní použijte správné množství pracího prostředku.
	Nevhodný prací prostředek.	V pračce používejte pouze prací prostředky speciálně určené pro automatické pračky.

Neuspokojivý výsledek praní.	Míra zašpinění vašeho prádla neodpovídá vámi vybranému programu.	Vyberte program vhodný pro danou míru zašpinění vašeho prádla. (Více informací v tabulce programů.)
	Nedostatečné množství pracího prostředku.	Použijte množství pracího prostředku podle míry zašpinění.
	Překročili jste maximální doporučené množství vloženého prádla do bubnu.	Množství prádla vloženého do pračky by nemělo překročit maximální kapacitu pračky.
Voda je z pračky vypuštěna ihned po jejím napuštění.	Konec vypouštěcí hadice je podle pračky příliš nízký.	Vypouštěcí hadici umístěte do odpovídající výšky. (***)
Během praní není v bubnu vidět voda.	Nejde o závadu. Voda je v části bubnu, která není vidět.	
Na prádle jsou zbytky pracího prostředku.	Na prádle se mohou v podobě bílých skvrn objevit zbytky pracího prostředku.	Nastavením vaší pračky spusťte program doplňkového máchání nebo po usušení prádla odstraňte skvrny kartáčem.
Na prádle jsou zbytky pracího prostředku.	Tyto skvrny mohou být způsobeny olejem, krémem nebo masťou.	Při příštím praní použijte maximální možné množství pracího prostředku stanovené jeho výrobcem.
Neproběhne odstředování nebo proběhne se zpožděním.	Nejde o závadu. Aktivoval se systém nevyvážené náplně.	Systém kontroly nevyvážené náplně se snaží rovnoměrně rozložit prádlo v bubnu. Odstředění bude spuštěno, jakmile bude prádlo rovnoměrně rozloženo. Při dalším praní rozprostřete prádlo v bubnu pračky rovnoměrně.



(*) Viz strana 18.

(**) Viz strana 4.

(***) Viz strana 6.

ČÁST 9: AUTOMATICKÝ SYSTÉM DETEKCE PORUCH

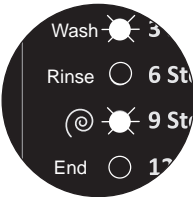
Vaše pračka je vybavena systémy, které během praní neustále kontrolují správný průběh a v případě jakékoliv poruchy jednak zajistí nezbytná opatření a zároveň vás na závadu upozorní.

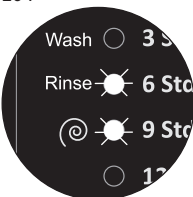
Chybový kód	Možná příčina	Řešení
E01 	Otevřená dvířka pračky.	Zavřete dvířka pračky. Pokud problém přetrvává, pračku vypněte a odpojte ze zásuvky a okamžitě se obraťte na nejbližší autorizovaný servis.
E02 	Čerpadlo je poškozeno, filtr čerpadla je ucpaný nebo elektronika čerpadla je nefunkční.	Vyčistěte filtr čerpadla. Pokud problém trvá, obraťte se na nejbližší autorizovaný servis.
E03 	Nízký tlak vody nebo je v bubnu pračky málo vody.	Vyčistěte filtr čerpadla. Pokud problém trvá, obraťte se na nejbližší autorizovaný servis. (*)
E04 	V pračce je nadměrné množství vody.	Zavřete dvířka. Pokud problém trvá, obraťte se na nejbližší autorizovaný servis.

(*) Zkontrolujte také údaje v kapitole „ÚDRŽBA A ČIŠTĚNÍ“.

**Změna technické specifikace výrobku vyhrazena výrobcem.
Případné dalších dotazy zasílejte na info@goddess.cz**



VAROVÁNÍ: NEVYSTAVUJTE SPOTŘEBIČ DEŠTI NEBO VLNKOSTI ABYSTE PŘEDEŠLI VZNIKU POŽÁRU NEBO ÚRAZU ELEKTRICKÝM PROUDEM. VŽDY SPOTŘEBIČ VYPNĚTE ZE ZÁSUVKY KDYŽ JEJ NEPOUŽÍVÁTE NEBO PŘED OPRAVOU. V PŘÍSTROJI NEJSOU ŽÁDNÉ ČÁSTI OPRAVITELNÉ SPOTŘEBITELEM. VŽDY SE OBRACEJTE NA KVALIFIKOVANÝ AUTORIZOVANÝ SERVIS. PŘÍSTROJ JE POD NEBEZPEČNÝM NAPĚTÍM .

Informace o ochraně životního prostředí

Udělalí jsme to nejlepší pro snížení množství obalů a zajistili jsme jejich snadné rozdělení na 3 materiály: lepenka, papírová drť a roztažený polyetylén. Tento přístroj obsahuje materiály, které mohou být po demontáži specializovanou společností recyklovány. Dodržujte prosím místní nařízení týkající se nakládání s balíci materiály, vybitými bateriemi a starým zařízením.

Likvidace starého elektrozařízení a použitých baterií a akumulátorů



Tento symbol na výrobku, jeho příslušenství nebo na jeho obalu označuje, že s výrobkem nesmí být nakládáno jako s domácím odpadem. Po ukončení životnosti odevzdejte prosím výrobek nebo baterii (pokud je přiložena) v příslušném místě zpětného odběru, kde bude provedena recyklace tohoto elektrozařízení a baterií. V Evropské unii a v ostatních evropských zemích existují místa zpětného odběru vysloužilého elektrozařízení. Tím, že zajistíte správnou likvidaci výrobku, můžete předejít možným negativním následkům pro životní prostředí a lidské zdraví, které se mohou v opačném případě projevit jako důsledek nesprávné manipulace s tímto výrobkem nebo baterií či akumulátorem. Recyklace materiálů přispívá k ochraně přírodních zdrojů. Z tohoto důvodu prosím nevyhazujte vysloužilé elektrozařízení a baterie / akumulátory do domovního odpadu. Informace o tom, kde je možné vysloužilé elektrozařízení zdarma odložit, získáte u vašeho prodejce a na obecním úřadě. Informace o tom, kde můžete zdarma odevzdat použité baterie nebo akumulátory, získáte také u vašeho prodejce a na obecním úřadě.

GODDESS

**PLNE ELEKTRONICKÁ AUTOMATICKÁ
PRÁČKA GODDESS WFE1035M9**

NÁVOD NA POUŽITIE

**PRED POUŽITÍM PRAČKY SI PREČÍTAJTE INFORMÁCIE
V NÁVODE NA POUŽITIE**



OBSAH

ČASŤ 1: PRED UVEDENÍM DO PREVÁDZKY	2
• Dôležité bezpečnostné inštrukcie	2
• Všeobecné bezpečnostné informácie	2
• Odporúčanie.....	3
ČASŤ 2: INŠTALÁCIA	4
• Odstránenie transportných skrutiek.....	4
• Vyrovnávanie práčky.....	4
• Elektrické pripojenie.....	5
• Pripojenie vody.....	5
• Pripojenie odpadu.....	6
ČASŤ 3: POPIS PRÍSTROJA A OVLÁDACIEHO PANELA.....	7
• Popis prístroja	7
• Ovládací panel	8
• Zásuvka na prací prostriedok	8
• Volič programov	10
• Displej	11
ČASŤ 4: PRANIE BIELIZNE.....	12
• Prvé pranie	12
• Prevádzka práčky	13
• Doplnkové funkcie	13
• Detská zámka	16
ČASŤ 5: TABUĽKA PROGRAMOV	17
ČASŤ 6: ÚDRŽBA A ČISTENIE.....	18
• Filtre prívodu vody	18
• Filter čerpadla	19
• Zásuvka na prací prostriedok	19
• Uzáver sifónu násypky	20
• Plášť práčky	20
• Bubon	20
• Odstránenie vodného kameňa z práčky	20
ČASŤ 7: PRAKTICKÉ INFORMÁCIE.....	21
ČASŤ 8: PREDCHÁDZANIE DROBNÝM PORUCHÁM.....	22
ČASŤ 9: AUTOMATICKÝ SYSTÉM DETEKcie PORÚCH.....	24

ČASŤ 1: PRED UVEDENÍM DO PREVÁDZKY

Dôležité bezpečnostné inštrukcie

- Čítajte pozorne a uschovajte na ďalšie použitie.
- Bezpečnosť tohto spotrebiča zodpovedá priemyselným normám a spĺňa zákonné požiadavky na bezpečnosť spotrebičov. No ako výrobcovia sa domnievame, že je našou povinnosťou poskytnúť vám nasledujúce bezpečnostné upozornenia.
- Je nevyhnutné, aby ste si tento návod na použitie uschovali a mohli ho používať i v budúcnosti. Ak chcete spotrebič predať, dať ďalšiemu majiteľovi, alebo keď sa budete sťahovať, vždy sa presvedčte, že je k spotrebiču priložený tento návod na použitie, aby sa aj nový vlastník mohol oboznámiť s používaním spotrebiča a príslušným varovaním.
- Pred inštaláciou alebo používaním spotrebiča si **MUSÍTE** pozorne prečítať všetky bezpečnostné inštrukcie aj návod.
- Pred prvým použitím skontrolujte spotrebič, či nedošlo pri preprave k poškodeniu.
- Poškodený spotrebič nikdy nepripájajte. Ak sú nejaké diely poškodené, obráťte sa na dodávateľa.
- V prípade, že je práčka dodaná v zimných mesiacoch, kedy teplota klesá pod 0 °C, pred prvým použitím uskladnite spotrebič na 24 hodín pri izbovej teplote.

Všeobecné bezpečnostné informácie

- Zmena technických parametrov alebo akákoľvek iná úprava spotrebiča je nebezpečná.
- V priebehu programov s vysokou teplotou sa dvierka ohrejú na vysokú teplotu. Nedotýkajte sa dvierok!
- Zaisťte, aby sa malé domáce zvieratá nemohli dostať do bubna. Radšej preto pred použitím vždy skontrolujte vnútro bubna.
- Predmety ako mince, zatváracie špendlíky, klince, skrutky, kamene a iné ťažké alebo ostré predmety môžu spôsobiť značné škody a do spotrebiča preto nepatria.
- Používajte iba odporúčané množstvo aviváže a pracieho prostriedku. Pokiaľ použijete väčšie množstvo, než je odporúčané, môže sa poškodiť tkanina.
- Vždy používajte množstvo pracieho prostriedku odporúčané výrobcom.
- Malé kúsky bielizne ako ponožky, šnúrky, pracie pásky atď. perte v pracom vrecku na to určenom alebo v obliečke na vankúš, pretože jednotlivé kusy by mohli uviaznuť medzi vaňou a otočným bubnom.
- Nepoužívajte práčku na pranie výrobkov s kosticami, tkanín, ktoré nemajú obrubu, alebo sa zatrhávajú.
- Po použití, pred čistením alebo údržbou vždy odpojte práčku od zdroja napájania a vypnite prívod vody.
- Nikdy sa nepokúšajte opravovať spotrebič sami. Opravy vykonávané neskúsenými osobami môžu viesť k zraneniu alebo vážnemu poškodeniu spotrebiča. S opravami sa obráťte na miestne servisné stredisko. Vždy žiadajte originálne náhradné diely.
- Nepoužívajte viacnásobné zásuvky ani predlžovací kábel.
- Do zásuvky nezapájajte zástrčku s poškodeným káblom.
- Ak je kábel poškodený, mal by ho vymeniť výrobca alebo autorizovaný servisný technik, aby sa zabránilo vzniku nebezpečnej situácie.
- Zástrčku nikdy nevytáhnajte zo zásuvky ťahaním za kábel. Kábel odpojte uchopením priamo za zástrčku.
- Nezapájajte zástrčku, ak máte mokré ruky.
- Nedotýkajte sa nikdy zariadenia, ak máte mokré ruky či nohy.
- Zásuvku na pracie prostriedky nikdy neotvárajte počas prania.
- Nikdy sa nepokúšajte otvoriť dvierka práčky počas prania.
- Pretože práčka môže počas prevádzky dosiahnuť vysoké teploty, nedotýkajte sa počas vypúšťania hadice ani vypúšťanej vody.

- V prípade akejkoľvek poruchy najskôr vypnite zariadenie, odpojte ho od zdroja energie a uzavrite prívod vody. Nepokúšajte sa prístroj opravovať sami. Obráťte sa na najbližší autorizovaný servis.
- Nezabudnite, že obalový materiál vašej práčky môže byť pre deti nebezpečný.
- Nenechávajte deti hrať sa s práčkou.
- Domáce zvieratá udržiavajte v bezpečnej vzdialenosti od práčky.
- Práčku by mali používať iba osoby, ktoré sú plne oboznámené s nariadeniami, opatreniami a ovládaním uvedeným v tomto návode.
- Vaša práčka je určená na domáce použitie. V prípade jej použitia na komerčné účely stráca záruka platnosť.
- Zariadenie neinštalujte na koberec ani iné podobné povrchy, keďže by mohli zablokovať vetracie otvory na spodnej strane.
- Vypúšťaciu hadicu nekladajte do nádoby, vedierka ani umývadla.

Odporúčania

- Pracie prostriedky a aviváže pri dlhodobejšom kontakte so vzduchom vyschnú a priľnú k stenám zásobníka. Aby k tomu nedošlo, doplňajte zásobník pracím prostriedkom a avivážou bezprostredne pred práním.
- Predpranie odporúčame používať iba pre silne znečistenú bielizeň.
- Neprekračujte maximálnu kapacitu bubna.
- Zariadenie nie je určené na použitie osobami (vrátane detí) so zníženými fyzickými, zmyslovými alebo psychickými schopnosťami, nedostatkom skúseností a znalostí, pokiaľ nie sú pod dozorom alebo neboli poučené o použití zariadenia osobou zodpovednou za ich bezpečnosť. Deti by mali byť pod dozorom, aby sa so zariadením nehrali.
- Ak nebudete práčku dlhšie používať, vytiahnite ju zo zásuvky, uzavrite prívod vody a nechajte otvorené dvierka, aby mohlo vnútro práčky vyschnúť a nevytváral sa tam nepríjemný pach.
- Ako dôsledok procedúr kontroly kvality môže v práčke zostať určité množstvo vody. Toto práčku nijak nepoškodí.
- Odporúčame spustiť prvé pranie v programe White 90 – 95° (podľa modelu) bez bielizne, do druhej priehradky zásuvky na prací prostriedok nasypete 1/2 odmerky pracieho prostriedku.
- Práčku inštalujte v mieste, kde bude možné dvierka práčky úplne otvoriť. (Neinštalujte práčku v mieste, kde nebude možné dvierka úplne otvoriť.)
- Zaisťujte riadnu ventiláciu a cirkuláciu vzduchu okolo práčky.

ČASŤ 2: INŠTALÁCIA

Pred uvedením vašej práčky do prevádzky si pozorne prečítajte celý návod na použitie a uchovajte na bezpečnom mieste na budúce nahliadnutie.

Odstránenie transportných skrutiek

- Pred uvedením práčky do prevádzky musíte odstrániť transportné skrutky umiestnené v zadnej časti práčky.
- Pomocou zodpovedajúceho kľúča uvoľníte skrutky otáčaním proti smeru hodinových ručičiek.
- Skrutky odstráňte ich vytiahnutím.
- Do otvorov po transportných skrutkách vložte plastové záslepky, ktoré nájdete vo vrecku s príslušenstvom.
- Transportné skrutky vybraté z práčky si uschovajte na prípadné ďalšie prepravné účely.

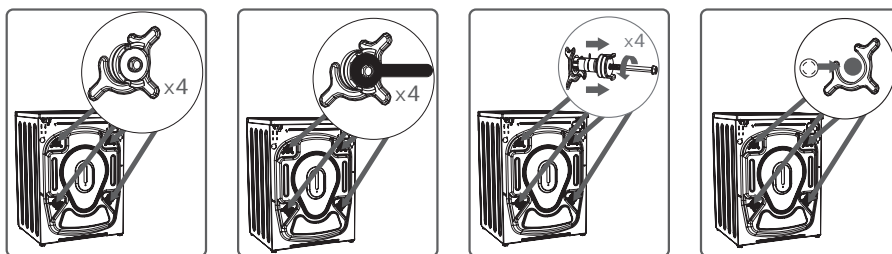

POZNÁMKA:

Poruchy spôsobené spustením práčky s nainštalovanými prepravnými skrutkami nie sú predmetom záruky.

Vyrovnanie práčky

- Práčku nestavajte na koberce ani podobné povrchy.
- Aby vaša práčka pracovala potichu a bez vibrácií, mali by ste ju umiestniť na rovnom, nekĺzavom a pevnom povrchu.

Vyrovnanie práčky môžete upraviť pomocou nastaviteľných nožičiek:

- Najskôr uvoľnite plastovú maticu.
- Upravte vyskrutkovaním nôžok smerom hore alebo dole.
- Po vyrovnaní práčky plastovú maticu opäť dotiahnite jej vyskrutkovaním nahor.
- Nikdy práčku nevyrovnávajte na nerovnom povrchu pomocou kartónu, dreveného kolíka a pod., ktoré by ste vložili pod nožičky.

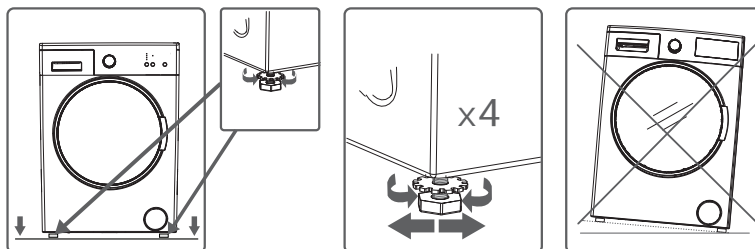

Elektrické pripojenie

- Technické špecifikácie vašej práčky: 220 – 240 V ~ 50 Hz.
- K napájaciemu káblu vašej práčky je pripojená špeciálna uzemňovacia zástrčka. Túto zástrčku musíte úplne zasunúť do uzemnenej zásuvky (s 10 A). Poistka elektrického vedenia, ku ktorému je práčka pripojená, by mala byť 10 A. Ak také zásuvky a poistky doma nemáte, nechajte si ich inštalovať kvalifikovaným elektrikárom.
- Naša spoločnosť neručí za akékoľvek škody spôsobené použitím práčky bez uzemnenia.

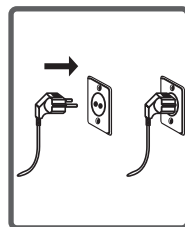

Pripojenie vody

- V závislosti od funkcií vašej práčky je práčka vybavená buď jedným prívodom vody (studená), alebo dvomi prívodmi (studená/teplá). Hadica s bielym koncom je určená na prívod studenej vody a hadica s červeným koncom je určená na prívod teplej vody (na práčkach s prívodom teplej a studenej vody).
- Aby v spojoch nedochádzalo k únikom vody, obsahuje súprava s hadicami aj 1 tesnenie (pre práčky s prívodom studenej vody) alebo 2 tesnenia (pre práčky s prívodom teplej a studenej vody). Tieto tesnenia inštalujte na koniec prívodnej hadice pripojenej ku kohútiku.
- Hadicu s bielym koncom pripojte k prívodnému ventilu s bielym filtrom a hadicu s červeným koncom pripojte k prívodnému ventilu s červeným filtrom (druhé zmienené platí pre práčky s pripojením teplej a studenej vody). Dotiahnite plastové časti pripojenia rukou. Bezpečnejšie pripojenie vám zaistí kvalifikovaný inštalatér.
- Tlak vody 0,1 – 1 MPa vášho vodovodu vám zaistí efektívnejší chod vašej práčky (tlak 0,1 MPa predstavuje pri úplne otvorenom kohútiku prietok viac než 8 litrov vody za 1 minútu).
- Po dokončení pripojenia úplným otvorením prívodu vody skontrolujte, či spoje netečú.
- Skontrolujte, či prívodné hadice nie sú ohnuté, zlomené alebo prasknuté.
- Prívodné hadice pripevnite k 3/4" vodovodnému kohútiku so závitom.
- Ak má práčka dvojitý prívod vody (na studenú a teplú vodu), teplota teplej vody by mala byť maximálne 70 °C.

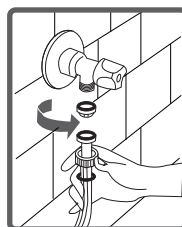
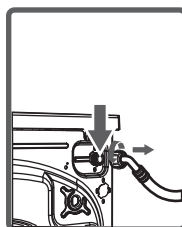
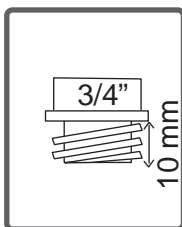
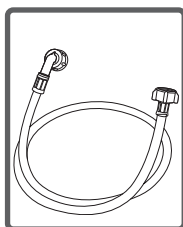

Pripojenie odpadu

- Skontrolujte, či prívodné hadice nie sú ohnuté, skrútené, prasknuté alebo príliš natahnuté.
- Vypúšťacia hadica by mala byť inštalovaná vo výške min. 60 cm a max. 100 cm nad zemou.
- Koniec vypúšťacej hadice môžete nasadiť priamo na odpadový otvor alebo špeciálnu koncovku pripevnenú na odpade umývadla.
- Nikdy sa nepokúšajte vypúšťaciu hadicu predĺžiť jej nastavením.

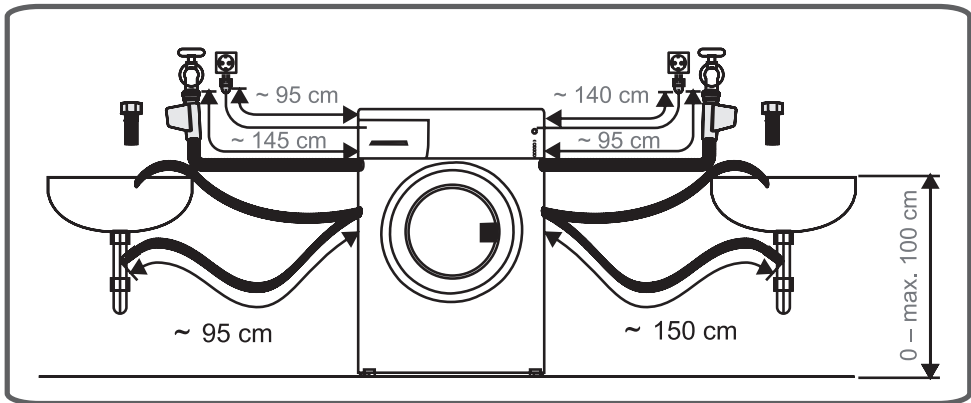
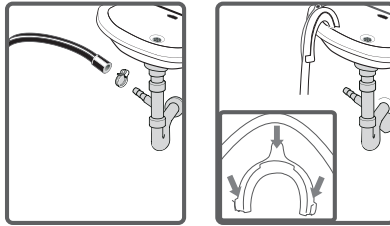

ČASŤ 3: POPIS PRÍSTROJA A OVLÁDACIEHO PANELA

Popis prístroja

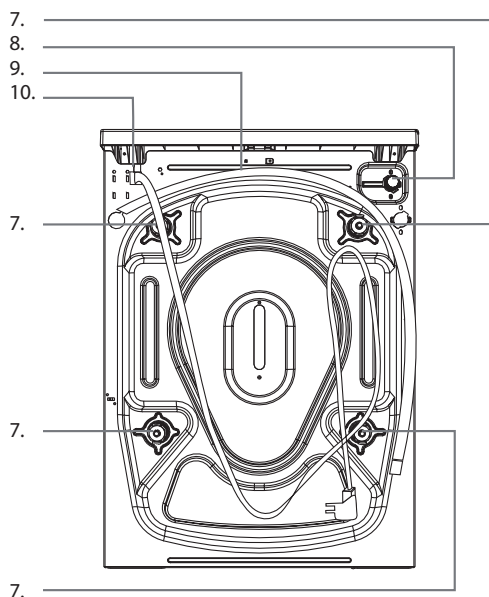
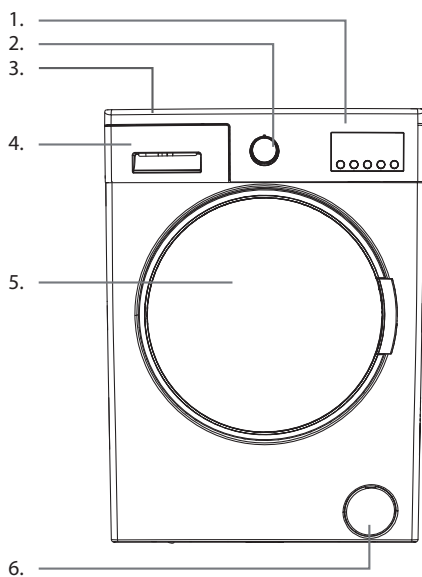

1. Displej
2. Volič programov
3. Horný kryt
4. Zásuvka na prací prostriedok
5. Bubon
6. Kryt čerpadla
7. Prepravné skrutky
8. Ventil prívodu vody
9. Odvodná hadica
10. Sietový kábel

Ovládací panel

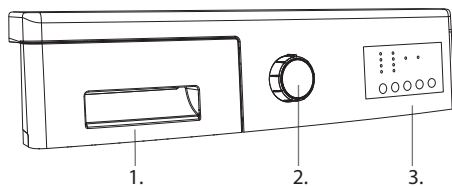

1. Zásuvka na prací prostředek
2. Volič programov
3. Displej

Zásuvka na prací prostředek

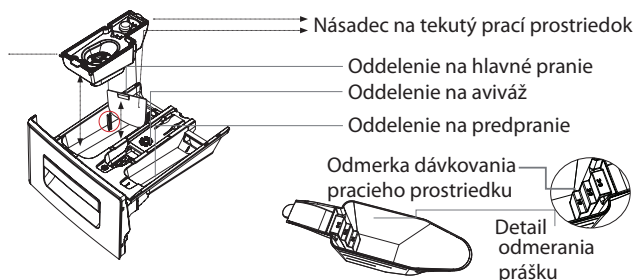
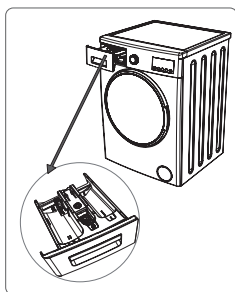

Ak budete používať tekutý prací prostriedok, je potrebné použiť špeciálny násadec na tekutý prací prostriedok. (Nie je súčasťou štandardného príslušenstva práčky, u novších modelov je nahradený odnímateľnou prepážkou s rovnakou funkciou) Tekuté prací prostriedky môžete použiť pre všetky prací programy bez predprania. Násadec vložte do oddelenia pre hlavné pranie – pozrite obrázok vyššie; a podľa potreby nalejte tekutý prací prostriedok. Neprekračujte rysku maxima. Vždy vyberte násadec, ak budete používať sypký prací prostriedok.

POZNÁMKA:

Príslušenstvo sa môže meniť v závislosti od modelu.

Oddelenie na hlavné pranie

Do tejto časti zásuvky vkladajte iba prací prostriedok (tekutý alebo prášok), odstraňovač vodného kameňa a pod. Pri použití tekutého pracieho prostriedku použite špeciálny násadec. Tento sa nachádza v príslušenstve práčky.

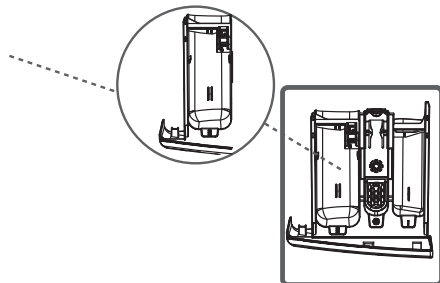

Oddelenie na aviváž

V tejto časti používajte iba aviváž (odporúčame používať množstvo a typ aviváže podľa inštrukcií výrobcu aviváže a bielizne). Občas môžu zvyšky aviváže zostať v priehradke. Je to tým, že je aviváž viskózna. Aby ste tomu zabránili, odporúčame používať menej viskóznou (tzn. lepkavú) aviváž alebo ju môžete zriediť vodou.

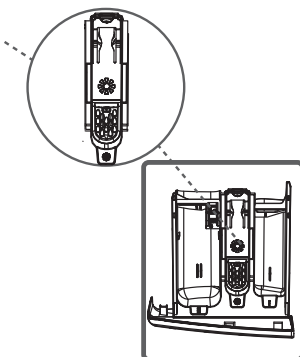

Oddelenie na predpranie

Túto časť naplňte iba v prípade, ak bola vybraná funkcia predprania. Odporúčame túto funkciu používať iba pri silne zašpinenej bielizni. Viac informácií ďalej v návode.

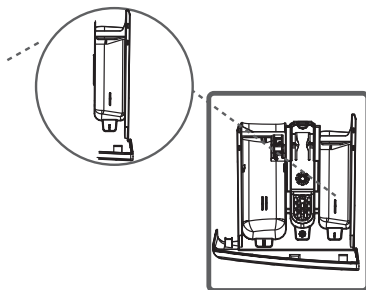

Volič programov

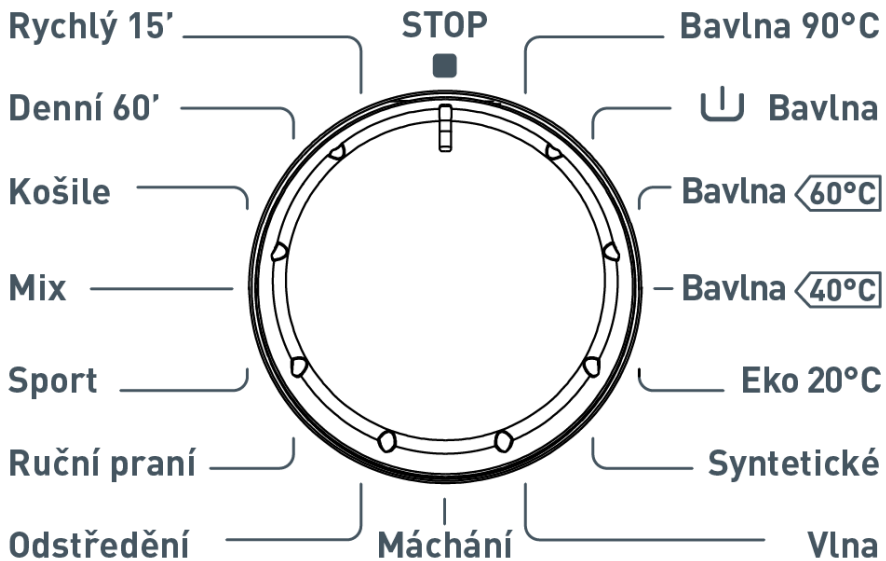

Pomocou voliča programov zvolíte program, v ktorom chcete vyprať vašu bielizeň. Výber programu môžete vykonávať otáčaním voliča programov oboma smermi. Pri nastavovaní dbajte na to, aby bol symbol na voliči programov presne na vami vybranom programe prania. Ak volič programov prepnete do polohy O (vypnuté), prčka vypustí vodu, aby dokončila (zrušila) cyklus programu. Po dokončení vypúšťania sa prčka prepne do pohotovostného režimu. Teraz môžete vybrať iný program, ktorý chcete spustiť.

Displej

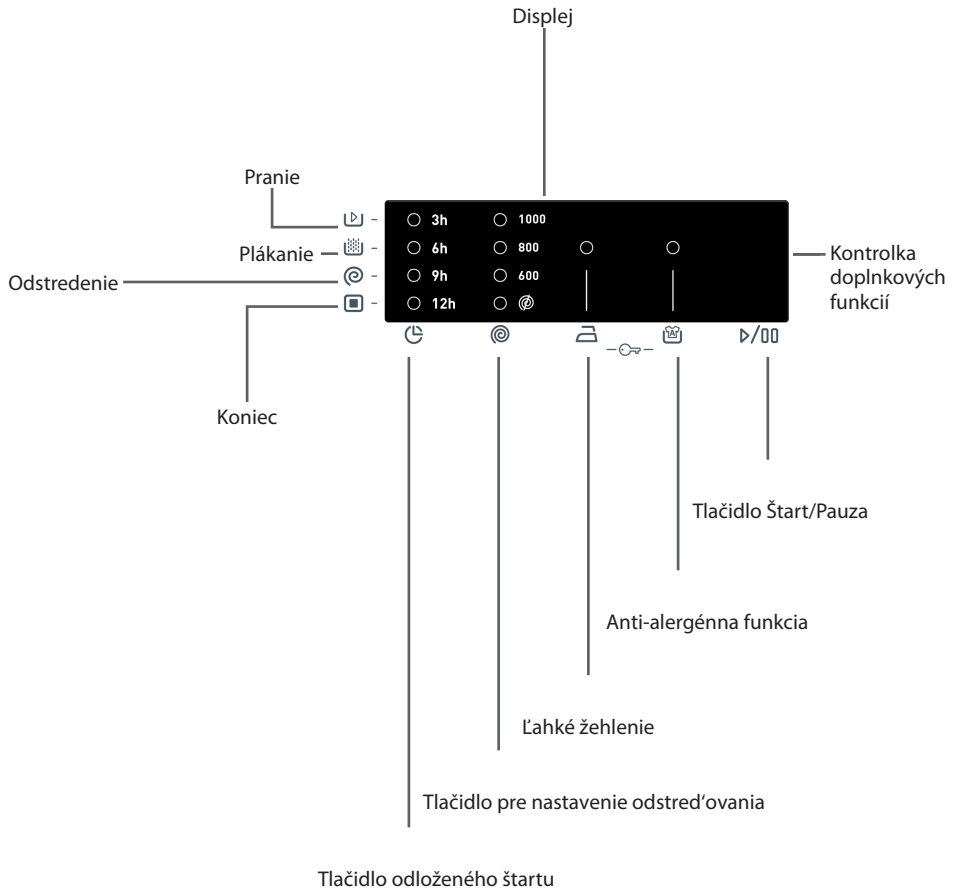

Na displeji sa zobrazuje nastavený čas odloženého štartu, otáčky odstreďovania, vybrané doplnkové funkcie. Súčasne svetelné LED kontrolky oznamujú aktuálny stav pracieho programu (prací cyklus / plákanie / odstreďovanie / koniec), a kombinácie LED kontroliek oznamujú varovné hlásenia.

ČASŤ 4: PRANIE BIELIZNE

- Práčku zapojte do zásuvky.
- Otvorte prívod vody.















Prvé pranie

Vnútri práčky môže po výrobných testoch a skúškach zostať voda. Odporúčame preto vykonať prvé pranie bez bielizne, aby ste túto vodu vypustili; do priehradky 2 na pracie prostriedky nasypete pol odmerky bežného pracieho prostriedku a zvolíte program pre bavlnu pri 90 °C.

Triedenie bielizne

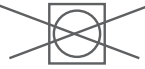
- Bielizeň rozdeľte podľa typu (bavlna, syntetika, jemné, vlna a pod.), teploty pri praní a miery znečistenia.
- Nikdy neperte bielu bielizeň spolu s farebnou.
- Vaša nová farebná bielizeň môže pustiť farbu, preto ju perte samostatne.
- Pred vložením bielizne do práčky skontrolujte vrecká, či v nich nezostali nejaké predmety. Tým zabránite možnému poškodeniu oblečenia aj práčky.
- Zapnite zipsy a gombíky na bielizni.
- Zo záclon a závesov odstráňte plastové alebo kovové háčiky alebo ich vložte do pracieho vrecka a vrecko zaviažte.
- Odevy, ako sú nohavice, pleteniny, tričká a tielka, otočte naruby.
- Malé kúsky, ako sú ponožky a vreckovky, perte v pracom vrecku.

Pracie symboly

	Vhodné na bielenie		Nepoužívajte bielenie.
	Normálne pranie		Maximálna teplota žehlenia je 150 °C
	Maximálna teplota žehlenia je 200 °C		Nesmie sa žehliť.
	Možnosť chemického čistenia		Nesmie sa chemicky čistiť.
	Sušte na plochej podložke.		Vešajte po odstredení.
	Sušte zavesené.		Nežmýkajte.
	Čistenie iba perchlórom, plynom, alkoholom alebo R113.		Čistenie iba perchlórom, plynom, alkoholom alebo R113.
	Chemické čistenie so všetkými druhmi prostriedkov		

Prevádzka práčky

Vloženie bielizne do práčky

- Otvorte dvierka práčky.
- Skontrolujte, či sa v bubne nenachádzajú žiadne cudzie predmety, bielizeň ani zvieratá. V bubne práčky mohla zostať bielizeň z predchádzajúceho prania. Vyberte bielizeň z práčky.
- Bielizeň rozložte rovnomerne do práčky. Veľké kusy, ako sú prestieradlá alebo obliečky, zložte spôsobom uvedeným na obrázku nižšie.
- Každý kus vložte samostatne.
- Pri zatváraní dvierok práčky dávajte pozor, aby sa do dvierok nezachytila žiadna bielizeň.
- Uistite sa, že sú dvierka práčky riadne zatvorené.
- Dvierka práčky pevne zatvorte, v opačnom prípade sa práčka nespustí.

POZNÁMKA:

Maximálna kapacita vlozenej bielizne sa líši v závislosti od typu bielizne, miere zašpinenia, vybranom programe atď. Neprekračujte maximálnu kapacitu vložené bielizne uvedené v tabuľke programov.

Táto tabuľka uvádza priemernú hmotnosť jednotlivých typov bielizne (uvedené údaje sú len pre vašu informáciu a môžu sa líšiť od konkrétneho kusu bielizne).

Typ prádla	Hmotnosť (g)
Uterák	200
Prestieradlo	500
Župan	1200
Povlak na perinu	700
Povlak na vankúš	200
Spodná bielizeň	100
Obrus	250

Dávkovanie pracieho prostriedku

Množstvo pracieho prostriedku, ktoré použijete do práčky, závisí od nasledujúcich kritérií:

- Spotreba pracieho prostriedku sa mení spolu s mierou zašpinenia bielizne.
- Na mierne špinavú bielizeň nepoužívajte predpranie a do priehradky 2 zásuvky na pracie prostriedky vám postačí malé množstvo pracieho prostriedku.
- Funkciu predprania používajte iba pre silne znečistenú bielizeň.
- Pre nadmerne špinavú bielizeň zvolte program s predpraním, nasypete 1/4 odmerky pracieho prostriedku do priehradky 1 na pracie prostriedky a zvyšné množstvo odmerky nasypete do priehradky 2.
- V práčke používajte pracie prostriedky určené špeciálne pre automatické práčky. Dávkovanie prostriedku je uvedené na jeho obale.
- Pri zvýšenej tvrdosti vody sa tiež zvyšuje množstvo pracieho prostriedku nevyhnutné na pranie.
- Pri zvýšenom množstve bielizne sa tiež zvyšuje množstvo pracieho prostriedku nevyhnutné na pranie.
- Zmäkčovací prostriedok (aviváž) nalejte do priehradky na aviváž v zásobníku na pracie prostriedky. Neprekračujte rysku MAX. V opačnom prípade vytečie aviváž sifónom do vody používanej na pranie. Veľmi hustú aviváž by ste pred naliatím do priehradky mali zriediť vodou. Hustá aviváž by inak mohla upchať sifón a zabrániť tak napusteniu aviváže do práčky.
- Tekuté pracie prostriedky môžete použiť pre všetky pracie programy bez predprania. Násadec vložte do 2. oddelenia určeného pre hlavné pranie a podľa potreby nalejte tekutý prací prostriedok.

Výber programu a funkcií

Zvoľte program a prídavné funkcie zodpovedajúce vašej bielizni pomocou voliča programov.

Doplňkové funkcie

Pred spustením programu môžete doplniť program o doplnkové funkcie pre zlepšenie výsledkov prania. Stlačte príslušné tlačidlo doplnkovej funkcie. Na displeji sa rozblíka symbol doplnkovej funkcie. Ak symbol doplnkovej funkcie len krátko zabliká, nie je funkcia dostupná.

POZNÁMKA:

Doplňkové funkcie nie sú kompatibilné so všetkými programami.

Na výber doplnkovej funkcie je iba obmedzený čas.

Vzájomná kombinácia doplnkových funkcií nie je dostupná pri všetkých programoch.

Systém detekcie polovičnej náplne

Práčka je vybavená systémom detekcie polovičnej náplne bubna. Ak vložíte do bubna práčky polovičnú náplň alebo menej bielizne, než je maximálne množstvo, práčka automaticky túto skutočnosť zistí a skrátí čas pracieho cyklu, vrátane zníženia spotreby vody aj energie.

Funkcia odložený štart

Táto funkcia umožňuje odložiť spustenie prania v rozmedzí 3 h, 6 h, 9 h a 12 h.

1. Stlačte tlačidlo odloženého štartu. Svetelná kontrolka „3h“ sa rozsvieti.
2. Opakovane stlačte tlačidlo odloženého štartu a vyberte čas odloženého štartu. Každým stlačením sa rozsvieti príslušná svetelná kontrolka.
3. Pre aktiváciu odloženého štartu stlačte ľubovoľné tlačidlo, okrem tlačidla Štart/Pauza.

Ak ste omylom preskočili požadovaný čas odloženého štartu, opakovane stlačte tlačidlo odloženého štartu, pokiaľ nezvolíte správny čas.

Ak potrebujete funkciu odloženého štartu zrušiť, opakovane stlačte tlačidlo odloženého štartu, pokiaľ svetelné kontrolky nezhasnú.

Pre spustenie funkcie odloženého štartu stlačte tlačidlo Štart/Pauza.

Voľba rýchlosti odstreďovania

Pomocou tlačidla pre nastavenie odstreďovania môžete upraviť rýchlosť odstreďovania vašej bielizne. Keď zvolíte nový program, maximálna rýchlosť odstreďovania tohto programu sa zobrazí na displeji rozsvietením kontrolky u príslušnej rýchlosti odstreďovania.

Opakovaným stláčaním tlačidla pre nastavenie rýchlosti odstreďovania môžete meniť rýchlosť odstreďovania vybraného programu medzi nulou a maximálnou hodnotou, nastavenou programom.

Ak ste preskočili rýchlosť odstreďovania, ktorú chcete nastaviť, ďalším opakovaným stláčaním toho istého tlačidla opäť nastavíte požadovanú rýchlosť odstreďovania.

Anti-alergénna funkcia

V programoch, kde je táto doplnková funkcia aktívna, môžete pred posledné plákanie navoleného programu pridať ešte jedno dodatočné plákanie navyše.

Túto funkciu aktivujete stlačením tlačidla "Anti-alergénna funkcia", súčasne sa rozsvieti kontrolka pri symbole tejto funkcie ()

Ľahké žehlenie

Zvoľením tejto doplnkovej funkcie môžete zaistiť, aby Vaša bielizeň po vybratí z práčky bola menej pokrčená, čo zjednoduší následné žehlenie. Túto funkciu aktivujete stlačením tlačidla "Ľahké žehlenie", súčasne sa rozsvieti kontrolka pri symbole tejto funkcie ()

Spustenie programu

Zvolený program spustíte stlačením tlačidla Štart/Pauza.

Ak stlačíte toto tlačidlo, zatiaľ čo je program v behu, dôjde k prerušeniu programu.

Ak sa práčka uvedie do pohotovostného režimu, svetelná kontrolka Štart/Pauza krátko zabliká.

Zrušenie programu

Zrušenie práve prebiehajúceho programu

Otočte volič programov do polohy 0.

Práčka sa zastaví a program sa zruší.

Pre odčerpanie vody otočte voličom programu do ľubovoľnej polohy.

Dôjde k automatickému odčerpaniu vody.

Teraz môžete vybrať nový program.

Koniec programu

Zvolený program sa automaticky ukončí po poslednej etape.

Na displeji sa rozblíkajú svetelná kontrolka konca programu.

Posuňte volič programov do pozície 0.

Vyťahnite prírodný kábel zo sieťovej zásuvky.

Uzatvorte prívod vody.

Otvorte dvierka bubna a vyberte bielizeň.

Po dokončení prania nechajte dvierka práčky otvorené, aby zvyšná voda v bubne práčky mohla vyschnúť.

Dôležité



Dvierka budete môcť otvoriť až po cca 2 minútach, lebo budú zablokované. Tento čas nie je zahrnutý v celkovom čase pracovného cyklu.

Detský zámok

Aby sme zabránili ovplyvneniu priebehu bežiacieho programu nechceným stlačením niektorého z tlačidiel alebo otočením programátora, máme k dispozícii "Detský zámok".

"Detský zámok" sa aktivuje súčasným stlačením tlačidiel doplnkových funkcií  a  na dlhšie ako 3 sekundy.

Ak je "Detský zámok" aktívny, rozsvieti sa na displeji kontrolka doplnkových funkcií  a .

Keď je stlačené akékoľvek tlačidlo v dobe, keď je aktivovaný "Detský zámok", kontrolky doplnkových funkcií  a  začnú blikať. Ak pri bežiacom pracovnom cykle (a aktivovanom "Detskom zámku") otočíme programový volič do polohy STOP, a následne navolíme iný program, tento novo navolený program sa neaktivuje, ale pôvodne navolený program pokračuje ďalej (od miesta, kde bol prerušený). Pre deaktiváciu funkcie "Detský zámok" opäť stlačte rovnaké 2 tlačidlá na dlhšie ako 3 sekundy. Po vypnutí funkcie "Detský zámok" kontrolky doplnkových funkcií opäť zablikajú.

ČASŤ 5 : TABUĽKA PROGRAMOV

Program	Teplota	Max. množstvo suchej bielizne	Priehradka	Čas trvania	Popis bielizne
Bavlna 90° (Bavlna 90°)	90 °C	5,0kg	2	176 min	Silno zašpinená bavlnená, ľanová bielizeň (spodná bielizeň, obrusy, uteráky (max. 2,5 kg), posteľná bielizeň a pod.)
Bavlna předpírka (Bavlna predpranie)	60 °C	5,0kg	1 + 2	156 min	Zašpinená bavlnená, ľanová bielizeň (spodná bielizeň, obrusy, uteráky (max. 2,5 kg), posteľná bielizeň a pod.)
Bavlna Eco (Bavlna Eco)	60 °C	5,0kg	2	190 min	Zašpinená bavlnená, ľanová bielizeň (spodná bielizeň, obrusy, uteráky (max. 2,5 kg), posteľná bielizeň a pod.)
Bavlna 40° (Bavlna 40°)	40 °C	5,0kg	2	180 min	Zašpinená bavlnená, ľanová bielizeň (spodná bielizeň, obrusy, uteráky (max. 2,5 kg), posteľná bielizeň a pod.)
Eko 20° (Eko 20°)	20 °C	2,5kg	2	96 min	Mierne zašpinená bavlnená, ľanová bielizeň (spodná bielizeň, obrusy, uteráky (max. 2,0 kg), posteľná bielizeň a pod.)
Syntetické (Syntetické)	40 °C	3,0kg	2	110 min	Zašpinená syntetická bielizeň (silonové ponožky, košeľe, blúzky, iná syntetická bielizeň a pod.)
Vlna (Vlna)	30 °C	2,0kg	2	39 min	Vlnená bielizeň vhodná na pranie v práčke.
Máchání (Plákanie)	-	5,0kg	-	36 min	Ak potrebujete do pracieho programu začleniť dodatočné plákanie.
Odstředění (Odstredenie)	-	5,0kg	-	15 min	Ak potrebujete do pracieho programu začleniť dodatočné odstredenie.
Ruční praní / (Ručné pranie)	30 °C	2,0kg	2	90 min	Bielizeň vhodná na umývanie v ruke alebo jemná bielizeň vhodná pre pranie v práčke.
Sport (Šport)	30 °C	3,0kg	2	80 min	Športové oblečenie
Mix (Mix)	30 °C	3,0kg	2	79 min	Zašpinená bavlnená, syntetická, farebná alebo ľanová bielizeň
Košile (Košeľe)	60 °C	3,0kg	2	107 min	Zašpinené bavlnené, syntetické košeľe a blúzky
Denní 60 min (Denný 60 min)	60 °C	2,0kg	2	60 min	Krátky program pre zašpinenú bavlnenú, farebnú a ľanovú bielizeň – 60 °C počas 60 minút.
Rychlý 15 min (Rýchly 15 min)	30 °C	2,0kg	2	15 min	Krátky program pre mierne zašpinenú bavlnenú, farebnú a ľanovú bielizeň.

POZNÁMKA:

Výsledný čas pracieho cyklu sa môže meniť v závislosti od množstva bielizne, typu vody, okolitej teploty, voľby doplnkových funkcií a pod.

Množstvo pracieho prášku dávajte podľa množstva vkladanej bielizne do bubna práčky.

ČASŤ 6: ÚDRŽBA A ČISTENIE

- Práčku odpojte od zásuvky.
- Uzatvorte prívod vody.

UPOZORNENIE!

Práčka a jej časti môžu byť poškodené, ak používate prostriedky s rozpúšťadlami. Nepoužívajte pracie prostriedky ani aviváže s rozpúšťadlami.

Filtre prívodu vody

Na konci prívodnej hadice pripojenej ku kohútiku a na koncoch prívodných ventilov sú filtre zabraňujúce prenikaniu nečistôt a cudzieho materiálu vo vode do práčky. Ak práčka nenapúšťa dostatočné množstvo vody napriek tomu, že prívod vody je otvorený, vyčistite tieto filtre.

- Odpojte prívodnú hadicu.
- Pomocou pinzety vyberte filtre z prívodných ventilov a umyte ich kefkou.
- Rukou vyberte filtre prívodných hadíc na konci pripájanom ku kohútiku aj s tesnením a vyčistite ho.
- Po vyčistení nasadte filtre rovnakým spôsobom späť.

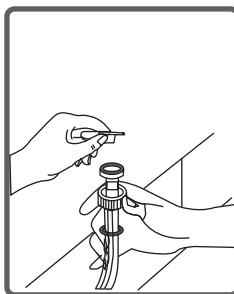
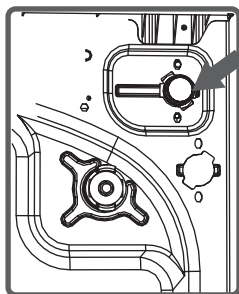

VAROVANIE:

K zapchatiu filtrov prívodu vody môže dôjsť vplyvom pripojenia k nekvalitnej vode alebo nedostatočnej údržby a pod. Znečistené filtre majú za následok únik vody, ktorý môže spôsobiť škodu na práčke aj na majetku. Poškodenia spôsobené nesprávnou údržbou filtrov nie sú hradené v záručných podmienkach.

Filter čerpadla

Filtračný systém čerpadla predlžuje životnosť čerpadla, ktoré sa používa na vypúšťanie špinavej vody. Zaisťuje, aby sa do čerpadla nedostali vlákna z bielizne. Odporúčame čistiť filter čerpadla každé 2 – 3 mesiace. Filter čerpadla vyčistíte takto:

- Otvorte kryt na spodnej lište pomocou odmerky alebo násadce (v závislosti od modelu). Pred otvorením krytu filtra pred neho postavte nádobu, do ktorej vytečie prípadná zvyšná voda z práčky.
- Kryt filtra uvoľnite jeho otočením proti smeru hodinových ručičiek a vypustite vodu.
- Z filtra odstráňte všetok cudzí materiál.
- Skontrolujte ručne otáčanie čerpadla.
- Po vyčistení čerpadla nasadte filter späť jeho otáčaním v smeru pohybu hodinových ručičiek.
- Kryt spodnej lišty nasadte späť.
- Nezabudnite, že ak filter nenasadíte späť správne, potečie vám z práčky voda.

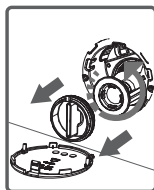
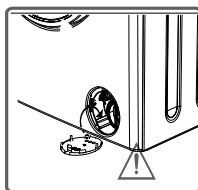
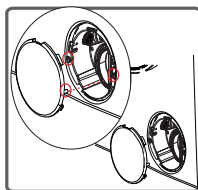
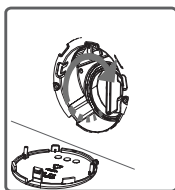
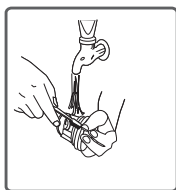
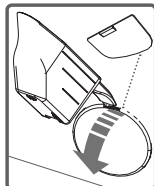

VAROVANIE:

Nebezpečenstvo oparenia!

Pretože voda v čerpadle môže byť veľmi horúca, vyčakajte, až vychladne

Zásuvka na prací prostriedok

Časom sa môžu v zásuvke a v otvore práčky vytvárať usadeniny pracích prostriedkov. Zásuvku na prací prostriedky preto pravidelne čistíte od nahromadených usadenín. Zásuvku vyberte takto:

- Zásuvku úplne vytiahnite.
- Stlačte viečko sifónu vnútri zásuvky na doraz a ťahajte zásuvku, až ju vyberiete von.
- Umyte vodou a kefkou.
- Odstráňte usadeniny nahromadené vnútri otvoru na zásuvku bez toho, aby sa dostali do práčky.
- Až zásuvka uschne, zasuňte ju späť do práčky uvedeným postupom, len v opačnom poradí.

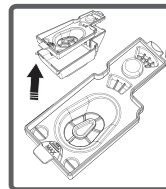
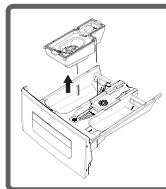
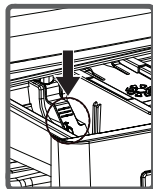
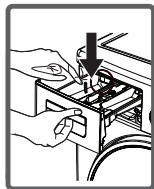
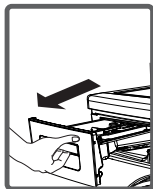

Uzáver sifónu násypky

Vytiahnite zásuvku na pracie prostriedky. Vyberte uzáver sifónu násypky a vyčistite ho riadne od zvyškov aviváže. Čistý uzáver sifónu násypky inštalujte späť na svoje miesto. Skontrolujte, či je riadne vložený. Uzáver sifónu násypky

Plášť práčky

Práčku čistite zvonku vlažnou vodou a jemným čistiacim prostriedkom, ktorý nepoškodí povrchovú úpravu pláštá práčky. Po opláchnutí čistou vodou práčku utrite mäkkou a suchou utierkou.

Bubon

V pračke nenechávajte žiadne kovové predmety, ako sú ihly, svorky alebo mince. Tieto predmety môžu spôsobiť vznik hrdzavých škvŕn na bubne. Ak chcete tieto škvŕny eliminovať, použite čistiaci prostriedok bez chlóru a dodržte pokyny výrobcu čistiaceho výrobku. Na odstraňovanie hrdzavých škvŕn nikdy nepoužívajte drôtenky na riad ani iné podobné brúsne prostriedky.

Odstránenie vodného kameňa z práčky

Odporúčame použiť bežne dostupný odstraňovač vodného kameňa a dodržte pokyny uvedené na obale.

VAROVANIE:

Zmesi na odstraňovanie vodného kameňa obsahujú kyseliny a tie môžu spôsobiť zmenu farieb vašej bielizne a nepriaznivo ovplyvniť vašu práčku.

ČASŤ 7: PRAKTICKÉ INFORMÁCIE

Alkoholické nápoje: Škvrnu najskôr predperte v studenej vode, potom ju potrite glycerínom a vodou a opláchnite roztokom vody a octu.

Leštidlo na topánky: Škvrnu najskôr zľahka vydrhnite pracím prostriedkom bez toho, aby ste poškodili tkaninu, a opláchnite. Ak nepustí, potrite ju roztokom z jedného dielu čistého alkoholu (96 stupňov) a 2 dielov vody a následne ju vyperte vo vlažnej vode.

Čaj a káva: Časť bielizne so škvrou napnite na vršok nádoby a vypláchnite v čo najteplejšej vode, ktorú vaša bielizeň znesie. Ak je to pre vašu bielizeň vhodné, vyperte škvru v lúhu.

Čokoláda a kakao: Nechajte vašu bielizeň v studenej vode a vydrhnite mydlom alebo pracím prostriedkom, potom vyperte vo vode s takou teplotou, akú vaša bielizeň znesie. Ak na bielizni stále zostáva masťná škvrna, umyte ju peroxidom vodíka (v pomere 3 %).

Kečup: Po oškrabaní zaschnutých zvyškov bez toho, aby ste vašu bielizeň poškodili, nechajte ju namočenú asi 30 minút v studenej vode a vyperte pracím prostriedkom.

Vývar, vajcia: Odstráňte zaschnuté zvyšky a utrite hubkou alebo mäkkou utierkou namočenou v studenej vode. Potrite pracím prostriedkom a vyperte zriedeným lúhom.

Masťné a olejové škvrny: Najskôr utrite zvyšky. Škvrnu potrite pracím prostriedkom a následne vyperte vo vlažnej mydlovej vode.

Horčica: Najskôr škvru potrite glycerínom. Potrite pracím prostriedkom a následne vyperte. Ak škvrna nezmizne, potrite ju alkoholom (na syntetiku a farebnú bielizeň použite roztok 1 dielu alkoholu a 2 dielov vody).

Krv: Nechajte bielizeň približne 30 minút v studenej vode. Ak škvrna nezmizne, namočte do roztoku vody a čpavku (3 lyžice čpavku na 4 litre vody) asi na 30 minút.

Smotana, zmrzlina a mlieko: Nechajte vašu bielizeň v studenej vode a potrite škvru pracím prostriedkom. Ak škvrna nezmizne, potrite ju lúhom v správnom pomere pre daný typ tkaniny (nepoužívajte lúh na farebnú bielizeň).

Hlina: Škvrny od hlíny odstráňte čo najskôr. Vyperte ju pracím prostriedkom a ak nezmizne, potrite ju okysličenou vodou (v pomere 3 %).

Atrament: Škvrnu namočte do studenej vody a počkajte, až sa atrament vo vode rozpustí. Potom škvru potrite vodou s citrónovou šťavou a pracím prostriedkom, vyčkajte asi 5 minút a vyperte.

Ovocie: Časť bielizne so škvrou napnite na vršok nádoby a polejte studenou vodou. Na škvru nelejte horúcu vodu. Polejte studenou vodou a glycerínom. Vyčkajte 1 – 2 hodiny a pokvapajte bielym octom, potom opláchnite.

Škvrny od trávy: Potrite škvru pracím prostriedkom. Ak to tento typ bielizne umožňuje, vyperte škvru v lúhu. Vlnené odevy potrite alkoholom. (Na farebnú použite zmes 1 dielu čistého alkoholu a 2 dielov vody).

Olejové farby: Škvrny by ste mali odstrániť pred ich zaschnutím pomocou riedidla. Potom ich potrite pracím prostriedkom a vyperte.

Škvrny od opálenia: Ak to vaša bielizeň umožňuje, môžete do vody na pranie pridať lúh. Pri vlnenej bielizni by ste mali škvru prikryť utierkou navlhčenou v okysličenej vode, cez to položte suchú utierku a škvru vyžehlite. Po vyplákaní by ste mali bielizeň riadne vyprať.

ČASŤ 8: PREDCHÁDZANIE DROBNÝM PORUCHÁM

Všetky nevyhnutné opravy práčky by mal vykonať autorizovaný servis. Ak je nutné vašu práčku opraviť alebo nie ste schopní poruchu odstrániť pomocou nižšie uvedených informácií:

- Práčku odpojte od zásuvky.
- Uzatvorte prívod vody.
- Obráťte sa na najbližší autorizovaný servis.

PORUCHA	MOŽNÁ PRÍČINA	SPÔSOB ODSTRÁNENIA
Vaša práčka nefunguje.	Je odpojená od zásuvky.	Zapojte zástrčku do zásuvky.
	Je spálená poistka.	Vymeňte poistku.
	Došlo k výpadku elektrického prúdu.	Skontrolujte, či ide elektrický prúd.
	Nestlačili ste tlačidlo Štart/pauza.	Stlačte tlačidlo Štart/pauza.
	Volič programov je v polohe STOP (vypnuté).	Volič programov prepnite do požadovanej polohy.
	Nie sú dovreté dvierka práčky.	Zavrite dvierka poriadne. Mali by ste počuť, ako cvaknú.
Práčka nenapúšťa vodu.	Je zatvorený prívod vody.	Otvorte prívod vody.
	Môže byť ohnutá prívodná hadica.	Skontrolujte prívodnú hadicu.
	Prívodná hadica je upchatá.	Vyčistite filtre prívodnej hadice. (*)
	Filter prívodného ventilu je upchatý.	Vyčistite filtre prívodného ventilu. (*)
	Nie sú dovreté dvierka práčky.	Zavrite dvierka poriadne. Mali by ste počuť, ako cvaknú.
Práčka nevypúšťa vodu.	Vypúšťacia hadica je upchatá alebo ohnutá.	Skontrolujte vypúšťaciu hadicu.
	Filter čerpadla je upchatý.	Vyčistite filter čerpadla. (*)
Práčka vibruje.	Práčka nie je vyrovnaná.	Vyrovnajte práčku. (**)
	Neodstránili ste transportné skrutky.	Odstráňte transportné skrutky. (**)
	V bubne je malé množstvo bielizne.	Toto práčku nijak nepoškodí.
	Práčka je pretiahnutá alebo je bielizeň nerovnomerne rozprestretá.	Nevkladajte viac bielizne, než je odporúčané množstvo, a uistite sa, že je bielizeň rovnomerne vložená do práčky.
	Práčka sa opiera o tvrdý povrch.	Vyvarujte sa inštalácie práčky na tvrdom povrchu. Pri inštalácii práčky nechajte medzi ňou a stenou alebo tvrdým povrchom 2 cm voľného miesta.

V zásuvke na pracie prostriedky je nadmerné množstvo peny.	Použili ste nesprávne množstvo pracieho prostriedku.	Stlačte tlačidlo Štart/Pauza. Tvorbou peny zabránite, keď do zásuvky na prací prostriedok nalejete zmes lyžice aviváže a pol litra vody. Po 5 – 10 minútach stlačte opäť tlačidlo Štart/Pauza. Pri ďalšom praní použite správne množstvo pracieho prostriedku.
	Nevhodný prací prostriedok.	V práčke používajte iba pracie prostriedky špeciálne určené pre automatické práčky.
Neuspokojivý výsledok prania.	Miera zašpinenia bielizne nezodpovedá vami vybranému programu.	Vyberte program vhodný pre danú mieru zašpinenia vašej bielizne. (Viac informácií v tabuľke programov.)
	Nedostatočné množstvo pracieho prostriedku.	Použite množstvo pracieho prostriedku podľa miery zašpinenia.
Voda je z práčky vypustená ihneď po jej napuštění.	Prekročili ste maximálne odporúčané množstvo vloženej bielizne do bubna.	Množstvo bielizne vloženej do práčky by nemalo prekročiť maximálnu kapacitu práčky.
	Koniec vypúšťacej hadice je podľa práčky príliš nízko.	Vypúšťaciu hadicu umiestnite do zodpovedajúcej výšky. (***)
Počas prania nie je v bubne vidieť vodu.	Nejde o poruchu. Voda je v časti bubna, ktorú nie je vidieť.	
Na bielizni sú zvyšky pracieho prostriedku.	Na bielizni sa môžu objaviť zvyšky pracieho prostriedku v podobe bielych škvŕn.	Nastavením práčky spustíte program doplnkového plákania alebo škvŕny odstráňte kefou po usušení bielizne.
Na bielizni sú zvyšky pracieho prostriedku.	Tieto škvŕny môžu byť spôsobené olejom, krémom alebo masťou.	Pri budúcom praní použite maximálne možné množstvo pracieho prostriedku stanovené jeho výrobcou.
Neprebehne odstredovanie alebo prebehne s oneskorením.	Nejde o poruchu. Aktivoval sa systém nevyváženej náplne.	Systém kontroly nevyváženej náplne sa snaží bielizeň v bubne rovnomerne rozložiť. Odstredenie sa spustí, hneď ako bude bielizeň rovnomerne rozložená. Pri ďalšom praní rozprestrite bielizeň v bubne práčky rovnomerne.

(*) Pozrite stranu 18.

(**) Pozrite stranu 4.

(***) Pozrite stranu 6.

ČASŤ 9: AUTOMATICKÝ SYSTÉM DETEKČIE PORÚCH

Vaša práčka je vybavená systémami, ktoré počas prania neustále kontrolujú správny priebeh a v prípade akejkoľvek poruchy zaistia nevyhnutné opatrenia a zároveň vás na poruchu upozornia.

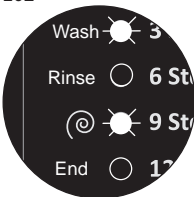
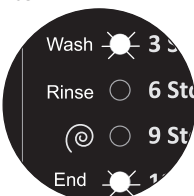
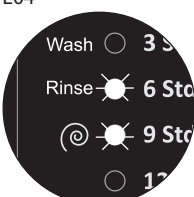
Chybový kód	Možná príčina	Riešenie
<p>E01</p> 	Otvorené dvierka práčky.	Zatvorte dvierka práčky. Ak problém pretrváva, práčku vypnite, odpojte od zásuvky a okamžite sa obráťte na najbližší autorizovaný servis.
<p>E02</p> 	Čerpadlo je poškodené, filter čerpadla je upchatý alebo elektronika čerpadla je nefunkčná.	Vyčistite filter čerpadla. Ak problém pretrváva, obráťte sa na najbližší autorizovaný servis.
<p>E03</p> 	Nízky tlak vody alebo je v bubne práčky málo vody.	Vyčistite filter čerpadla. Ak problém pretrváva, obráťte sa na najbližší autorizovaný servis. (*)
<p>E04</p> 	V práčke je nadmerné množstvo vody.	Zatvorte dvierka. Ak problém pretrváva, obráťte sa na najbližší autorizovaný servis.

(*) Skontrolujte taktiež údaje v kapitole „ÚDRŽBA A ČISTENIE“.

**Výrobca si vyhradzuje právo na zmenu technickej špecifikácie výrobku.
Prípadné ďalšie dotazy zasielajte na info@hyundai-electronics.cz**



VAROVANIE: NEVYSTAVUJTE SPOTREBIČ DAŽĎU ALEBO VLHKOSTI, ABY STE PREDIŠLI VZNIKU POŽIARU ALEBO ÚRAZU ELEKTRICKÝM PRÚDOM. PRED OPRAVOU ALEBO VŽDY, KEĎ SPOTREBIČ NEPOUŽÍVATE, VYPNITE HO ZO ZÁSUVKY V PRÍSTROJI NIESÚ ŽIADNE ČASTI OPRAVITELNÉ SPOTREBITEĽOM. VŽDY SA OBRACAJTE NA KVALIFIKOVANÝ AUTORIZOVANÝ SERVIS. SPOTREBIČ JE POD NEBEZPEČNÝM NAPÄTÍM.

Informácie o ochrane životného prostredia

Urobili sme to najlepšie pre zníženie množstva obalov a zaistili sme ich jednoduché rozdelenie na 3 materiály: lepenka, papierová drť a rozťahnutý polyetylén. Tento prístroj obsahuje materiály, ktoré môžu byť po demontáži špecializovanou spoločnosťou recyklované. Dodržujte prosím miestne nariadenia týkajúce sa nakladania s baliacimi materiálmi, vybitými batériami a starým zariadením.

Likvidácia starého elektrozariadenia a použitých batérií a akumulátorov



Tento symbol na výrobku, jeho príslušenstve alebo na jeho obale označuje, že s výrobkom nesmie byť nakladané ako s domácim odpadom. Po skončení životnosti odovzdajte prosím výrobok alebo batériu (ak je priložená) v príslušnom mieste spätného odberu, kde bude vykonaná recyklácia tohto elektrozariadenia a batérií. V Európskej únii a v ostatných európskych krajinách existujú miesta spätného odberu odslúženého elektrozariadenia. Tým, že zaistíte správnu likvidáciu výrobku, môžete predísť možným negatívnym následkom pre životné prostredie a ľudské zdravie, ktoré sa môže v opačnom prípade prejaviť ako dôsledok nesprávnej manipulácie s týmto výrobkom alebo batériou, alebo akumulátorom. Recyklácia materiálov prispieva k ochrane prírodných zdrojov. Z tohto dôvodu prosím nevyhadzujte odslúžené elektrozariadenie a batérie / akumulátory do domového odpadu. Informácie o tom, kde je možné odslúžené elektrozariadenie zadarmo odložiť, získate u vášho predajcu a na obecnom úrade. Informácie o tom, kde môžete bezplatne odovzdať použité batérie alebo akumulátory, získate aj u vášho predajcu a na obecnom úrade a na webe.

GODDESS

**AUTOMATIC FULLY ELECTRONIC WASHING
MACHINE GODDESS WFE1035M9**

INSTRUCTION MANUAL

**BEFORE USING THE WASHING MACHINE, YOU SHOULD
CERTAINLY READ THE INFORMATION IN USER'S MANUAL**



CONTENTS

PART 1: BEFORE PUTTING INTO OPERATION	2
• Important safety instructions.....	2
• General safety information.....	2
• Recommendations.....	3
PART 2: INSTALLATION	4
• Removal of the transportation screws.....	4
• Levelling the washing machine.....	4
• Electrical connection.....	5
• Water supply connection.....	5
• Water drain connection.....	6
PART 3: DESCRIPTION OF THE APPLIANCE AND THE CONTROL PANEL.....	7
• Description of the appliance.....	7
• Control panel.....	8
• Washing detergent drawer.....	8
• Program selection dial.....	10
• Display.....	11
PART 4: WASHING YOUR LAUNDRY	12
• First wash cycle.....	12
• Operating the washing machine.....	13
• Additional functions.....	13
• Child safety lock.....	16
PART 5: PROGRAM CHART	17
PART 6: MAINTENANCE AND CLEANING	18
• Water inlet filters.....	18
• Pump filter.....	19
• Washing detergent drawer.....	19
• Siphon plug.....	20
• Cabinet of the washing machine.....	20
• Drum.....	20
• Removal of scale deposits from the washing machine.....	20
PART 7: PRACTICAL INFORMATION	21
PART 8: PREVENTION OF MINOR MALFUNCTIONS	22
PART 9: AUTOMATIC MALFUNCTION DETECTION SYSTEM	24
PART 10: INFORMATION SHEET	25

PART 1: BEFORE PUTTING INTO OPERATION

Important safety instructions

- Read carefully and store for future use.
- The safety of this appliance complies with industry norms and meets legal appliance safety requirements. However, as manufacturers, we consider it our duty to provide you with the following safety instructions.
- It is essential that you store this user's manual in a safe place so that you can use it in the future. If you intend to sell the appliance, give it to another owner, or if you move, always make sure that the user's manual is attached to the appliance, so that the new owner can learn about the operation of the appliance and the relevant warnings.
- Before installation or operation of the appliance you **MUST** carefully read all the safety instructions and the user's manual.
- Before putting the appliance into operation for the first time, check that it has not been damaged during transport.
- Never connect a damaged appliance. If some parts are damaged, contact the supplier.
- If the washing machine is supplied in the winter months, when the temperature falls under 0°C, store the appliance at room temperature for 24 hours before first use.

General safety instructions

- Changing the technical parameters or making any other modifications to the appliance is dangerous.
- During the course of the high temperature program the door heats up to a high temperature. Do not touch the door!
- Ensure that small household pets cannot get into the drum. It is therefore better to always check the inside of the drum before use.
- Items such as coins, safety pins, nails, bolts, stones and other heavy or sharp items can cause considerable damage and do not belong in the appliance.
- Use only the recommended amount of fabric softener and washing detergents. If you use a higher amount than is recommended, the fabric could be damaged.
- Always use the amount of detergent recommended by the manufacturer.
- Small pieces of laundry such as socks, shoelaces, washing bands, etc. should be washed in a special purpose washing bag or in a pillow case, because the individual items could become jammed between the tube and the rotating drum.
- Do not use the washing machine to wash products from metal skeletons, fabrics which are not hemmed or that snag.
- After use, before cleaning or maintenance always disconnect the washing machine from the power supply and turn off the water inlet.
- Never attempt to repair the appliance yourself. Repairs carried out by inexperienced persons may lead to injuries or serious damage to the appliance. Contact your local service centre for repairs. Always request original spare parts.
- Do not use multi-sockets or extension cords.
- Do not plug in the appliance with a defective power cord.
- If the power cord is damaged, have it replaced by the manufacturer or an authorised service technician to prevent hazardous situations.
- Do not pull the power plug out of the power socket by pulling on the cord. Hold the power cord by holding the power plug directly.
- Do not connect the power plug if you have wet hands.
- Never touch the appliance if you have wet hands or feet.

- Never open the detergent drawer while washing.
- Never attempt to open the washing machine door while washing.
- Because the washing machine can become very hot during operation, do not touch the hose during the draining or filling process.
- In the event of any defect, first turn off the appliance, disconnect it from the power supply and shut off the water inlet. Do not attempt to repair the device yourself. Contact the nearest authorised service.
- Do not forget that the packaging material from the washing machine may present a danger to children.
- Do not allow children to play with the washing machine.
- Keep household pets at a safe distance from the washing machine.
- The washing machine should only be used by persons fully instructed about the instructions, provisions and controls described in this user's manual.
- This washing machine is designed for domestic use only. The use of the washing machine for commercial purposes voids the warranty.
- Do not install the appliance on a carpet or another similar surface, which could block the ventilation vents on the underside.
- Do not place the drain hose into a container, bucket or sink.

Recommendation

- Long term contact of washing detergents and fabric softeners with air will cause them to dry out and stick to the walls of the compartments. To prevent this from happening, fill the drawer with washing detergent and fabric softener immediately before washing.
- We recommend the use of a prewash only for heavily soiled laundry.
- Do not exceed the maximum loading capacity of the drum.
- This appliance must not be used by persons (including children) with physical, sensory or psychological impairments or by inexperienced persons, unless properly trained or schooled in the safe use of the appliance, or unless they have been properly supervised by a person who will be responsible for their safety. Children should be supervised so as not to play with the appliance.
- If you will not be using the washing machine for an extended period of time, disconnect it from the power socket, shut off the water inlet and leave the door open so that the inside of the washing machine can dry out and so unpleasant odours are not created.
- As a result of quality control procedures some water may remain in the washing machine. This will not damage the washing machine in any way.
- We recommend that the first wash is performed in the White 90 - 95° program (depending on the model) without any laundry, put 1/2 a measuring cup of washing agent into the second draw for the washing agent.
- Install the washing machine in a location where it will be possible to fully open the door of the washing machine. (Do not install the washing machine in a location where it will not be possible to fully open the door).
- Make sure that there is sufficient ventilation and air circulation around the washing machine.

PART 2: INSTALLATION

Carefully read the entire user's manual before putting your washing machine into operation and store it in a safe place for future reference.

Removal of the transportation screws

- You must remove the transportation screws located in the back part of the washing machine before putting it into operation.
- Loosen the bolts using a correctly sized spanner, turning it anticlockwise.
- Remove the bolts by pulling them out.
- Insert the plastic plugs found in the accessories pouch into the transportation screw holes.
- Carefully store the transportation screws removed from the washing machine for future transport purposes.

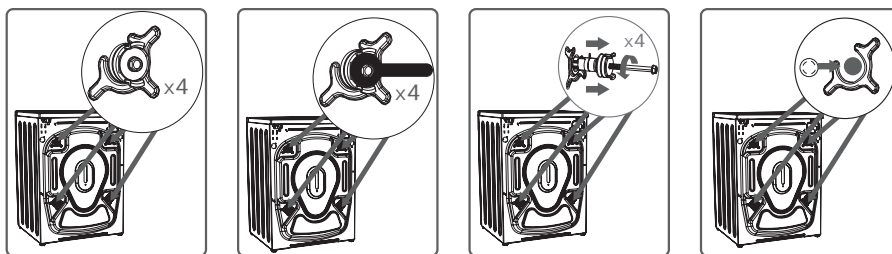

NOTE:

Defects caused by starting the washing machine with the transportation screws installed are not covered by the warranty.

Levelling the washing machine

- Do not place the washing machine on carpets or similar surfaces.
- To ensure quiet and vibration free operation of your washing machine, you should place it on an even, non-slip and rigid surface.

You can level the washing machine by adjusting the adjustable feet:

- First loosen the plastic nut.
- Adjust by screwing out the feet upwards or downwards.
- After levelling the washing machine, re-tighten the plastic nut by screwing it upwards.
- Never level the washing machine on an uneven surface by placing cardboard, wooden blocks, etc. under the feet.

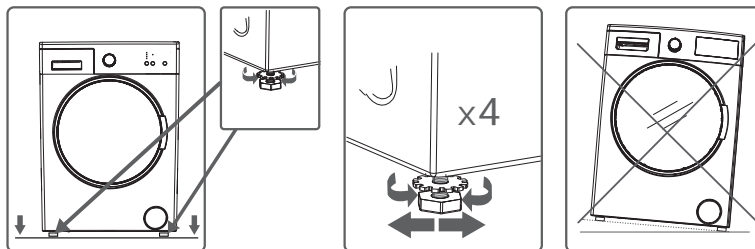

Electrical connection

- Technical specifications of your washing machine: 220-240 V ~ 50 Hz.
- A special grounding plug is attached to the power cord of your washing machine. This plug must be fully inserted into a grounded power socket (with 10 A). The fuse or circuit breaker to which the washing machine is connected should be 10 A. If you do not have such sockets and fuses/circuit breakers at home, have them installed by a qualified electrician.
- Our company takes no responsibility for any damages caused by using the washing machine without grounding.

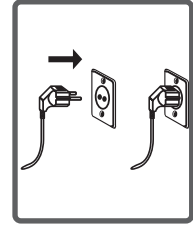

Water supply connection

- Depending on the functions of your washing machine, the washing machine is equipped with either a single water inlet (cold) or a double water inlet (cold/hot). The hose with the white end is intended for the cold water inlet and the hose with the red end is intended for the hot water inlet (on washing machines with a hot and cold water inlet).
- To prevent water from leaking from the connection points, the hose kit also includes 1 seal (for washing machines with a cold water inlet) or 2 seals (for washing machines with hot and cold water inlets). Install these seals on the end of the water inlet hose connected to the tap.
- Connect the hose with the white end to the water inlet valve with the white filter and the hose with the red end to the water inlet valve with the red filter (the second mentioned option applies to washing machines with a hot and cold water connection). Tighten the plastic connecting parts using your hand. A qualified plumber will provide a safer connection.
- The water pressure of 0.1 - 1 MPa in your water tap will ensure a more efficient operation of your washing machine (the pressure of 0.1 MPa equates to a flow rate of more than 8 litres of water per minute from a fully open tap).
- After completing all connections, check that the connections do leak, by fully opening the tap.
- Check that the supply hoses are not bent, broken or cracked.
- Connect the supply hose to a 3/4" threaded water tap.
- If the washing machine has a dual water supply (for hot and cold water), the temperature of the hot water should not exceed 70 °C.

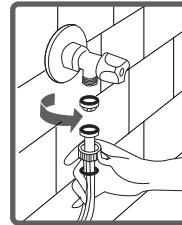
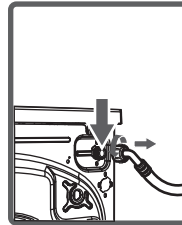
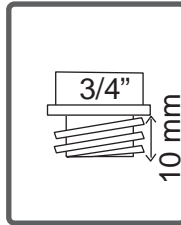
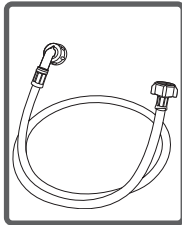

Water drain connection

- Check that the supply hoses are not bent, twisted, cracked or excessively stretched.
- The drain hose should be installed at a height of min. 60 cm and max. 100 cm above the ground.
- The end of the drain hose may be inserted directly into the drain opening or to a special end fitting attached to the drain of the wash basin.
- Never attempt to extend the length of the drain hose by adding extra parts.

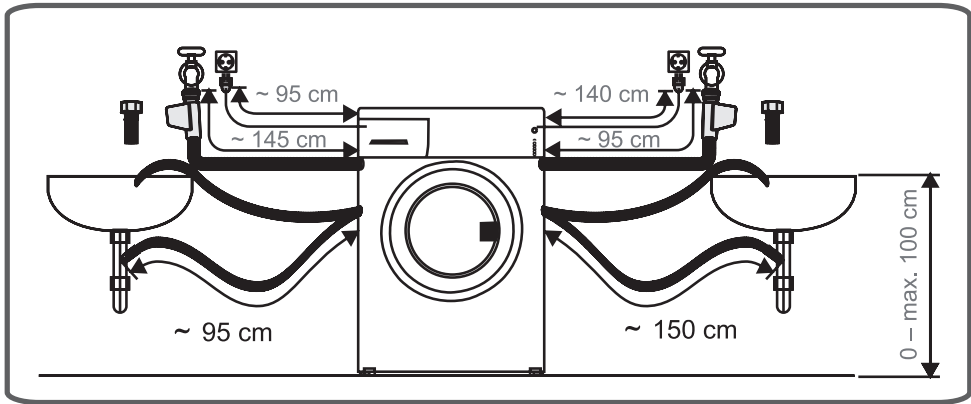
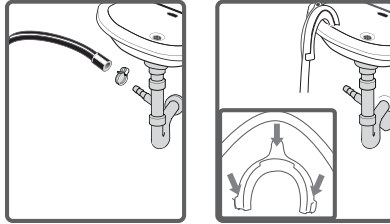

Control panel

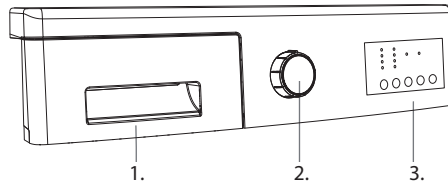

1. Drawer for washing detergents
2. Program selection dial
3. Display

Washing detergent drawer

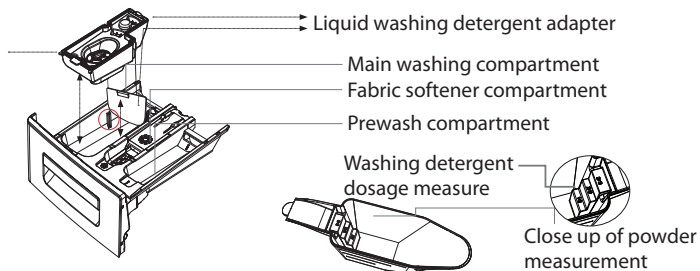
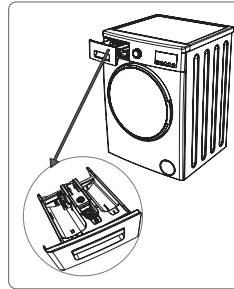

If you are going to use a liquid washing detergent, it is necessary to use a special liquid detergent adapter. (It is not included in the standard washing machine accessories, in newer models it is replaced by a removable partition with the same function) You can use liquid detergents for all washing programs without a prewash. Place the adapter into the main wash compartment – see illustration above; and pour in the liquid washing detergent as necessary. Do not go over the maximum mark. Always remove the adapter when using a powder washing detergent.

NOTE:

Accessories may vary depending on the model.

Main washing compartment

Into this part of the drawer, place only washing detergent (liquid or powder), lime scale remover, etc. When using a liquid washing detergent use the special adapter. You will find it in the washing machine's accessories.

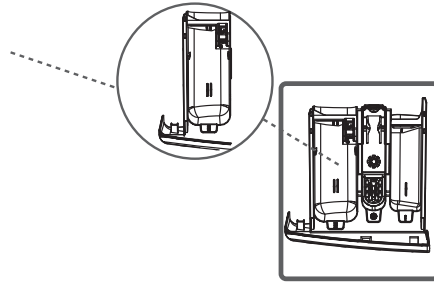

Fabric softener compartment

In this part, only use fabric softener (we recommend that you use the amount and type of fabric softener according to the instructions of the manufacturers of the fabric softener and the laundry). Sometimes remains of the fabric softener may remain in the compartment. This is because fabric softeners are viscous (sticky). To prevent this from occurring, we recommend that you use a fabric softener that is less viscous (i.e. sticky) or you can dilute it using water.

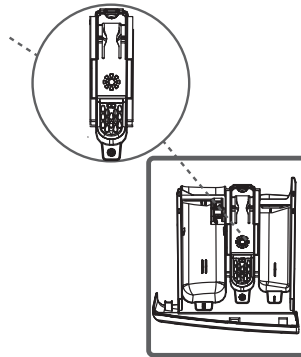

Prewash compartment

Fill this compartment only if the prewash function is selected. We recommend that you use this function only for heavily soiled laundry. More information further in the user's manual.

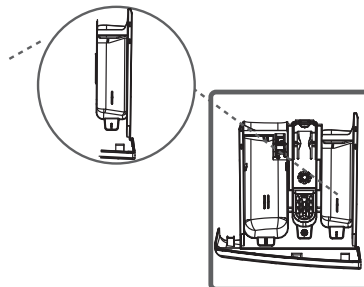

Program selection dial

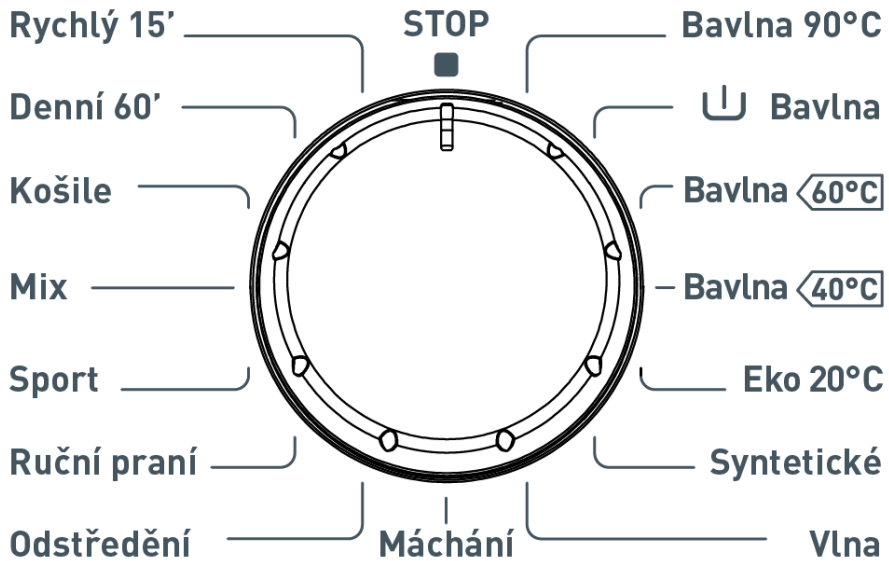

Using the program selection dial, select a program, in which you wish to wash your laundry. The program selection may be done by turning the program selection dial in both directions. When making settings, ensure that the symbol on the program selection dial exactly matches your selected washing program. If you switch the program selection dial to position O (off), the washing machine will drain the water so as to complete (cancel) the program cycle. After completing the draining operation the washing machine will switch to the stand-by mode. Now you can select another program that you want to start.

Display

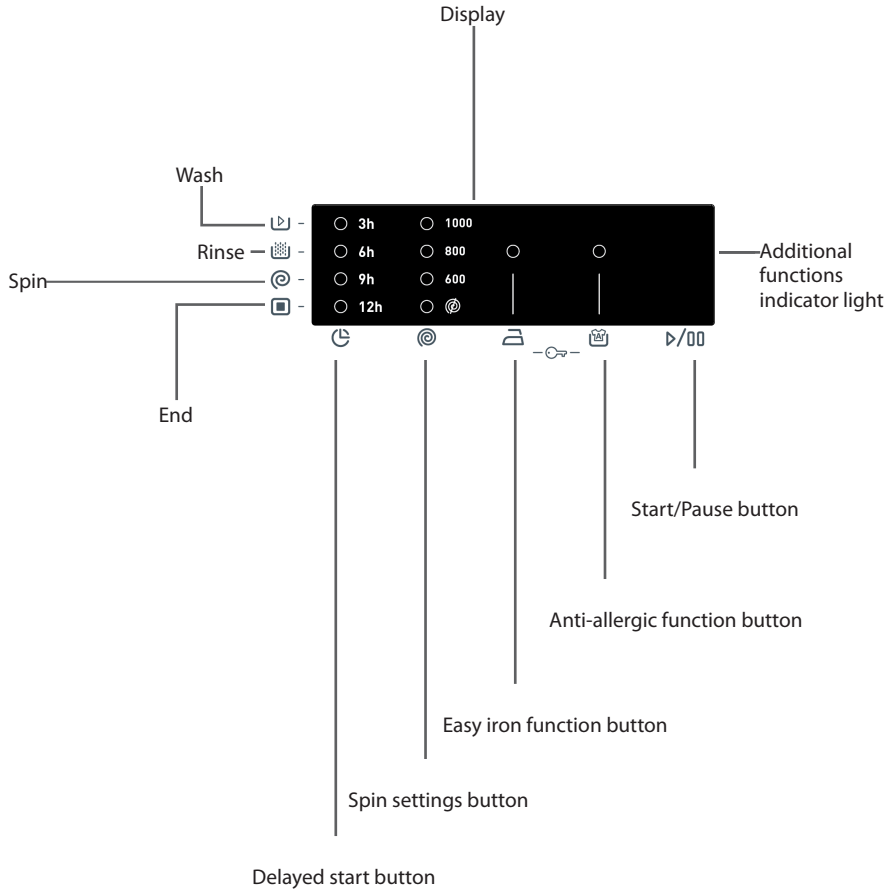

The display shows the set time of the delayed start, the spinning speed, selected additional functions. At the same time, LED lights indicate the current status of the washing program (▶ washing cycle / 🌊 rinsing / 🌀 spinning / 🟩 end), and combinations of LED lights communicate warning messages.

PART 4: WASHING LAUNDRY

- Connect the washing machine to a power socket.
- Open the water inlet.















First wash cycle

There may be some water left over inside the washing machine from the factory tests. We therefore recommend to perform the first wash without laundry so as to drain this water; put half a measure of standard detergent into compartment 2, which is used for washing detergents and select the program for cotton at 90 °C.

Sorting laundry

- Sort the laundry according to its type (cotton, synthetics, delicates, wool, etc.), washing temperature and the level of dirtiness.
- Never wash whites together with coloured laundry.
- Because your new coloured laundry may release some of its colour, wash it separately.
- Before placing the laundry into the washing machine check pockets for any forgotten items. In this way you will prevent damaging your clothes and the washing machine.
- Do up zips and buttons on the laundry.
- From curtains and drapes remove the plastic or metal hooks or insert the into a wash bag and tie it up.
- Turn clothing such as pants, knitted fabrics, T-shirts and singlets inside out.
- Wash small items such as socks and handkerchiefs in a wash bag.

Washing symbols

	Suitable for bleaching		Do not bleach.
	Standard washing		Maximum ironing temperature is 150 °C
	Maximum ironing temperature is 200 °C		Must not be ironed.
	Dry cleaning possible		Must not be dry cleaned.
	Dry on a flat underlay.		Hang after spin drying.
	Hang to dry.		Do not spin dry.
	Cleaning only with perchloroethylene, gas, alcohol or R113		Cleaning only with perchloroethylene, gas, alcohol or R113
	Dry cleaning with all types of agents		

Operating the washing machine

Placing laundry into the washing machine

- Open the door of the washing machine.
- Check that there are no foreign objects, laundry or animals in the drum. The drum could contain laundry from the previous wash. Remove the laundry from the washing machine.
- Arrange the laundry evenly inside the washing machine. Fold large items such as bed sheets or covers in the manner shown in the illustration below.
- Insert one item at a time.
- When closing the door, make sure that no laundry has been caught in the door.
- Check that the washing machine door is properly closed.
- Firmly close the washing machine door, otherwise the washing machine will not start.

NOTE:

Maximum loading capacity may vary based on the laundry type you will wash, degree of contamination and the programme you have chosen etc. Do not exceed maximum dry loading capacity indicated in the programme table for washing programmes.

You can take the following table of weights as an example.

Laundry type	Weight (g)
Towel	200
Linen	500
Bathrobe	1200
Quilt cover	700
Pillow slip	200
Underwear	100
tablecloth	250

Detergent dosage

The amount of detergent you use in the washing machine depends on the following criteria:

- The consumption of detergent changes with the degree of dirtiness of the laundry.
- Do not use a prewash for lightly soiled laundry and use a small amount of detergent in compartment 2 of the drawer for washing detergents.
- We recommend the use of the prewash only for heavily soiled laundry.
- For excessively soiled laundry select a program with a prewash, put 1/4 of a detergent measuring cup into compartment 1 for washing detergents and put the remainder of the measuring cup into compartment 2.
- Use washing detergents specially made for automatic washing machines. The dosage of the detergent is shown on the packaging.
- Increased water hardness necessitates the use of an increased amount of detergent in the wash.
- Increased laundry loads also necessitate the use of an increased amount of detergent in the wash.
- Pour fabric softeners (conditioners) into the fabric softener compartment in the detergent drawer. Do not go over the MAX mark. Otherwise the fabric softener will flow out the siphon into the water used for washing. If the fabric softener is very thick then dilute it with water before placing it in the compartment. The thick fabric softener could clog up your siphon and so prevent the fabric softener from entering the washing machine.
- You can use liquid detergents for all washing programs without a prewash. Place the adapter into the 2nd compartment intended for the main wash and pour in the liquid washing detergent as necessary.

Selecting programs and functions

Select a program and additional functions appropriate for your laundry using the program selection dial.

Additional functions

Before starting a program, you can add additional functions to improve washing results. Press the respective button of the additional function. The symbol of the additional function will start flashing on the display. If the symbol of the additional function flashes only for an instant then the function is not available.

NOTE:

Additional functions are not compatible with all the programs.

There is only a limited time period for the selection of an additional function.

The combination of individual additional functions is not available for all programs.

Half load detection system

The washing machine is equipped with a system that detects a half drum load. If you place half the maximum laundry load or even less into the drum, the washing machine will automatically identify this fact and shorten the washing cycle, thus lowering water and power consumption.

Delayed start function

This function makes it possible to delay the start of the wash by 3h, 6h, 9h and 12h.

1. Press the delayed start button. The "3h" indicator light will turn on.
2. Repeatedly press the delayed start button and select the delayed start duration. Each time it is pressed, the respective indicator light will be lit.
3. To activate the delayed start, press any button except for the Start/Pause button.

If you accidentally skip the desired delayed start duration, repeatedly press the delayed start button until you select the correct duration.

If you need to cancel the delayed start function, repeatedly press the delayed start button until the indicator lights turn off.

To start the delayed start function, press the Start/Pause button.

Spin Speed Selection

You can adjust the spin speed of your laundry with the spin speed setting button.

When you select a new programme, the max. spin speed of the programme you have selected shall be displayed on the display panel. By pressing the spin speed setting button, you can change the

spin speed of the selected programme between its max. value. If you have skipped the spin speed you want to set, you can re-switch to the revolution by keeping the speed setting button pressed.

Anti-Allergic

In the programmes where this auxiliary function is active, you may have your machine perform an extra rinsing operation on your laundries prior to latest rinsing operation. You may make the programme active by pressing the anti-allergic button on the display panel when the led light of the symbol () turns on.

Easy ironing

You can enable your laundries to be taken out less wrinkled as the washing operation is completed by employing this auxiliary function. You may make the programme active by pressing the easy ironing auxiliary function button when the led light of the symbol () turns on.

Starting a program

Start the selected program by pressing the Start/Pause button.

If you press this button while a program is running then this program will be paused.

If the washing machine goes into the stand-by mode, the Start/Pause indicator light will flash shortly.

Cancelling a program

Cancelling a program that is currently running

Turn the program selection dial to the 0 position.

The washing machine will stop and the program will be cancelled.

To drain the water, turn the program selection dial to any position.

The water will be drained automatically.

Now you can select a new program.

End of a program

The selected program will be ended automatically after the last stage.

The end of program indicator light will start flashing on the display.

Move the program selection dial to the 0 position.

Pull the power cord out of the power socket.

Shut off the water inlet.

Open the drum door and take the laundry out.

After completing the wash, leave the door of the washing machine open so that the water remaining in the drum can dry out.

Important

You will only be able to open the door after 2 minutes because they will be blocked. This time is not included in the total washing cycle time.

Child lock

To avoid programme flow from being affected if programme buttons are pressed or programme button is turned when performing washing operation in your machine, child lock is available.

Child lock will be activated in case pressed on both auxiliary functions 3 and 4 at the same time for more than 3 seconds. You can see the auxiliary function leds on the display when activated.

If pressed any button while child lock is active, the additional function Leds will blink on the display.

If while the child lock is engaged and any programme is running, the programme knob is switched to the CANCEL position and another programme is selected, the programme previously selected continues from where it left. To deactivate it, it will be sufficient to press on the same buttons for more than 3 seconds. When the child lock is deactivated, the Additional Function Leds will blink on the display.

PART 5: PROGRAM TABLE

Program	Temperature	Max. amount of dry laundry	Compartment	Duration	Laundry description
Bavlna 90° (Cotton 90°)	90 °C	5,0kg	2	176 min	Heavily soiled cotton, linen laundry (underwear, table cloths, towels (max. 3.0 kg), bed linen, etc.)
Bavlna předpírka (Cotton prewash)	60 °C	5,0kg	1 + 2	156 min	Soiled cotton, linen laundry (underwear, table cloths, towels (max. 3.0 kg), bed linen, etc.)
Bavlna Eco (Cotton Eco)	60 °C	5,0kg	2	190 min	Soiled cotton, linen laundry (underwear, table cloths, towels (max. 3.0kg), bed linen, etc.)
Bavlna 40° (Cotton 40°)	40 °C	5,0kg	2	180 min	Soiled cotton, linen laundry (underwear, table cloths, towels (max. 3.0 kg), bed linen, etc.)
Eko 20° (Eco 20°)	20 °C	2,5kg	2	96 min	Lightly soiled cotton, linen laundry (underwear, table cloths, towels (max. 2.0 kg), bed linen, etc.)
Syntetické (Synthetic)	40 °C	3,0 kg	2	110 min	Soiled synthetic laundry (nylon socks, shirts, blouses, other synthetic laundry, etc.)
Vlna (Wool)	30 °C	2.0 kg	2	39min	Woollen laundry suitable for washing in a washing machine.
Máchání (Rinse)	-	5,0kg	-	36 min	If you need to include an additional rinse in the washing program.
Odstředění (Spin)	-	5,0kg	-	15 min	If you need to include an additional spin cycle in the washing program.
Ruční praní / (Hand wash)	30 °C	2,0kg	2	90 min	Laundry suitable for washing by hand or delicate laundry suitable for washing in a washing machine.
Sport (Sport)	30 °C	3,0kg	2	80 min	Sports apparel
Mix (Mix)	30 °C	3,0kg	2	79 min	Soiled cotton, synthetic, coloured or linen laundry
Košile (Shirts)	60 °C	3,0kg	2	107 min	Soiled cotton, synthetic shirts and blouses
Denní 60 min (Daily 60 min)	60 °C	2,0kg	2	60 min	Short program for soiled cotton, coloured and linen laundry – 60 °C for 60 minutes.
Rychlý 15 min (Quick 15 min)	30 °C	2.0 kg	2	15 min	Short program for lightly soiled cotton, coloured and linen laundry.

NOTE:

The resulting washing cycle time may vary depending on the amount of laundry, type of water, ambient temperature, selection of additional functions, etc.

Dose the amount of washing powder based on the amount of laundry placed into the drum of the washing machine.

PART 6: MAINTENANCE AND CLEANING

- Disconnect the washing machine from the power socket.
- Shut off the water inlet.

CAUTION!

The washing machine and its components could be damaged if you use agents containing solvents. Do not use washing detergents or fabric softeners containing solvents.

Water inlet filters

There are filters connected to the hose ends at the tap end and at the end of the inlet valves, which prevent dirt and foreign materials contained in water entering the washing machine. If the washing machine is not filling up with a sufficient amount of water despite the water inlet being open, clean these filters.

- Disconnect the supply hose.
- Using tweezers take the filters out of the inlet valves and clean them with a brush.
- Using your hand, take out the filters on the supply hoses at the end connected to the tap together with the seals and clean them.
- After cleaning the filters, put them back in the same way.

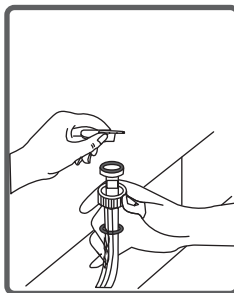
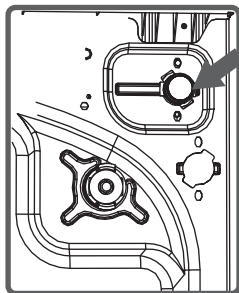

WARNING:

The water inlet filters may become clogged as a result of a connection to poor quality water or insufficient maintenance, etc. Dirty filters result in water leaks that may cause damage to the washing machine and property. Damages caused by incorrect maintenance of the filters are not covered by the warranty conditions.

Pump filter

The pump filtration system extends the life of the pump, which is used for draining dirty water. It ensures that lint from the laundry does not enter the pump. We recommend you clean the pump filter every 2-3 months. Clean the pump filter as follows:

- Open the cover on the bottom strip using the measuring cup or adapter (depending on the model). Before opening the filter cover, place a container in front of it, into which the water remaining in the washing machine will flow.
- Loosen the filter cover by turning it anticlockwise and drain the water.
- Remove all foreign material from the filter.
- Check by hand that the pump rotates.
- After cleaning the pump, return the filter by turning it clockwise.
- Reattach the kick plate cover.
- Don't forget that if you do not reinstall the filter correctly, water will leak from your washing machine.

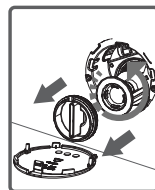
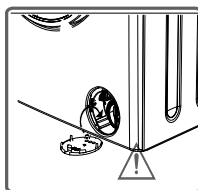
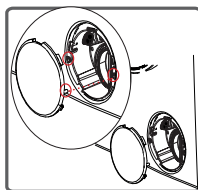
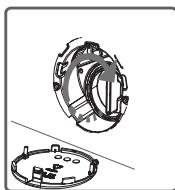
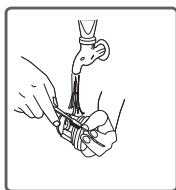
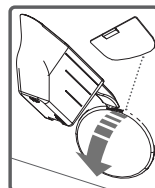

WARNING:

Danger of scalding!

Because the water in the pump may be very hot, wait until it has cooled down.

Drawer for washing detergents

Over time washing detergent deposits may accumulate in the drawer and in the washing machine opening. Therefore, the washing detergent drawer needs to be regularly cleaned from accumulated deposits. Take the drawer out as follows:

- Pull the drawer out completely.
- Fully press down the lid of the siphon inside the drawer and pull the drawer until you pull it out.
- Wash using water and a brush.
- Remove the deposits accumulated inside the drawer opening without them being allowed to enter the washing machine.
- Once the drawer is dry, insert it back into the washing machine in the reverse sequence here described.

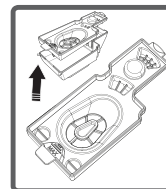
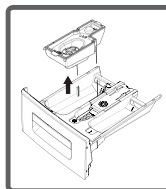
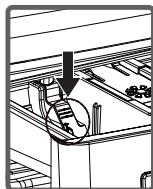
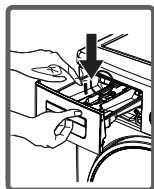
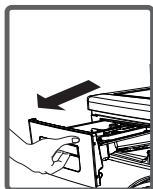

Siphon plug

Take out the washing detergent drawer. Pull out the siphon plug and thoroughly clean off fabric softener residue. Reinsert the cleaned siphon plug in its place. Check that it is properly inserted. Siphon plug

Washing machine cabinet

Clean the washing machine from the outside using lukewarm water and a gentle cleaning agent, which will not damage the surface coat of the washing machine cabinet. After rinsing with clean water, wipe the washing machine with a soft and dry wiping cloth.

Drum

Do not leave any metal items such as pins, paper clips or coins inside the washing machine. These items can cause rusty stains on the drum. If you wish to remove these stains, use a cleaning agent not containing chloride and follow the instructions of the cleaning agent's manufacturer. Never use steel wool used for dishes, or any other similar abrasive items to clean rusty stains.

Removing scale deposits from the washing machine

We recommend the use of a commonly available scale remover and to follow the instructions printed on the packaging.

WARNING:

Scale removal mixtures contain acids and may cause discolouration of your laundry and may have a negative effect on your washing machine.

PART 7: PRACTICAL INFORMATION

Alcoholic beverages: First prewash the stain in cold water, then apply glycerine and water and rinse in a solution of water and vinegar.

Shoe polish: First lightly scrub the stain without damaging the fabric using washing detergent and rinse. If the stain does not go away, apply a solution of one part pure alcohol (96 percent) and two parts water and subsequently wash in lukewarm water.

Tea and coffee: Stretch the part of the laundry with the stain over the top of a pot and rinse with water that is as hot as the fabric will handle. If it is appropriate for your laundry, wash the stain in bleaching lye.

Chocolate and cocoa: Leave your laundry in cold water and scrub with soap or washing detergent, then wash in water that is as hot as the fabric will handle. If an oily stain remains on your laundry, wash in hydrogen peroxide (concentration 3%).

Ketchup: After scratching away dried residues without damaging the laundry, leave to soak for about 30 minutes in cold water and wash with a washing detergent.

Bouillon, eggs: Remove dried residues and wipe with a sponge or a soft wiping cloth dipped in cold water. Apply washing detergent and wash in diluted lye.

Greasy and oily stains: First wipe away residues. Apply washing powder to the stain and then wash in lukewarm water soapy water.

Mustard: First apply glycerine to the stain. Apply washing powder and then wash. If the stain does not disappear, apply alcohol to the stain (for synthetics and coloured laundry use a solution of 1 part alcohol and 2 parts water)

Blood: Leave your laundry to soak in cold water for 30 minutes. If the stain does not disappear, dip into a solution of water and ammonia (3 spoons of ammonia per 4 litres of water) for about 30 minutes.

Cream, ice cream and milk: Leave your laundry in cold water and apply washing detergent to the stain. If the stain does not disappear, apply lye to it in the correct concentration for the given type of fabric (do not use lye on coloured laundry).

Soil: Remove soil stains as soon as possible. Wash in washing detergent and if it does not disappear, apply oxygenated water (concentration 3%).

Ink: Dip the stain in cold water and wait until the ink dissolves in the water. Then apply water with lemon juice a washing detergent to the stain, wait about 5 minutes and then wash.

Fruit: Stretch the part of the laundry with the stain over the top of a pot and pour cold water on it. Pour hot water on to the stain. Apply cold water and glycerine. Wait 1-2 hours and sprinkle with white vinegar, then rinse.

Grass stains: Apply washing detergent to the stain. If it is appropriate for this type laundry, wash the stain in lye. To woollen clothing apply alcohol. (For coloured clothing use a solution of 1 part pure alcohol and 2 parts water).

Oil paints: You should remove the stains before they dry using a solvent. Then apply a washing detergent and wash.

Scorch stains: If your laundry will allow it, you can put lye into the washing water. For woollen laundry you should cover the stain with a wiping cloth dipped in oxygenated water, place a dry wiping cloth over this and iron over the stain. After rinsing you should thoroughly wash the laundry.

PART 8: PREVENTION OF MINOR MALFUNCTIONS

All necessary repairs of the washing machine should be performed by an authorised service centre. If it is necessary to repair your washing machine or you are unable to remedy the malfunction using the information below:

- Disconnect the washing machine from the power socket.
- Shut off the water inlet.
- Contact the nearest authorised service.

MALFUNCTION	POSSIBLE CAUSE	REMEDY
Your washing machine is not working.	It is not connected to a power socket.	Connect the power plug to the power socket.
	The fuse has burnt out.	Replace the fuse.
	A power outage occurred.	Check whether the electricity is working.
	You didn't press the Start/pause button.	Press the Start/pause button.
	The program selection dial is in the STOP position (off).	Turn the program selection dial to the desired position.
Your washing machine is not filling up with water.	The washing machine door is not properly shut.	Close the door properly. You should hear it click in.
	The water inlet is shut off.	Open the water inlet.
	The supply hose may be bent.	Check the supply hose.
	The supply hose is clogged.	Clean the supply hose filters. (*)
	The inlet valve filter is clogged.	Clean the inlet valve filters. (*)
Your washing machine is not draining water.	The washing machine door is not properly shut.	Close the door properly. You should hear it click in.
	The drain hose is clogged or bent. The pump filter is clogged.	Check the drain hose. Clean out the pump filter. (*)
The washing machine is vibrating.	The washing machine is not levelled.	Level the washing machine. (**)
	You didn't remove the transporting screws.	Remove the transporting screws. (**)
	There is a small laundry load in the drum.	This will not damage the washing machine in any way.
	The washing machine is overloaded or the laundry is arranged unevenly.	Do not insert more laundry than the recommended load and check that the laundry is evenly arranged inside the washing machine.
	The washing machine is leaning against a hard surface.	Avoid installing the washing machine leaning on a hard surface. When installing the washing machine, leave a free space of 2 cm between it and the wall or hard place.

There is an excessive amount of foam in the drawer for washing detergent.	You have used a wrong amount of washing detergent.	Press the Start/Pause button. You can prevent foam from forming by pouring a mixture of half a spoon of fabric softener and half a litre of water into the washing detergent drawer. Press the Start/Pause button again after 5-10 minutes. When you wash again, use the correct amount of washing detergent.
	Unsuitable washing detergent.	Only use washing detergents specially made for automatic washing machines.
Unsatisfactory wash result.	The degree to which your laundry is soiled does not correspond to the program you selected.	Select a program appropriate for the given degree to which your laundry is soiled. (More information in the program chart.)
	Insufficient amount of washing detergent.	Use an amount of washing detergent that corresponds to the level of soiling.
	You exceeded the maximum recommended laundry load in the drum.	The laundry load in the washing machine should not exceed the maximum capacity of the washing machine.
The water is drained out of the washing machine immediately after it has been filled.	The end of the drain hose is too low relative to the washing machine.	Locate the drain hose at an appropriate height. (***)
No water can be seen in the drum during the wash.	This is not a malfunction. Water is in a part of the drum that is not visible.	
There are washing detergent residues on the laundry.	Residues of the washing detergent in the form of white stains may appear on the laundry.	Set your washing machine to start the addition rinse program or remove the stains using a brush after the laundry has dried.
There are washing detergent residues on the laundry.	These stains may be caused by oil, a cream or a lotion.	During the next wash use the maximum amount of washing detergent set by its manufacturer.
Spinning does not take place or it occurs with a delay.	This is not a malfunction. The uneven contents testing system was activated.	The uneven load testing system may be trying to evenly arrange the laundry in the drum. The spinning process will commence as soon as the laundry is arranged evenly. Next time you wash, arrange the laundry evenly inside the drum.



(*) See page 18.

(**) See page 4.

(***) See page 6.

PART 9: AUTOMATIC MALFUNCTION DETECTION SYSTEM

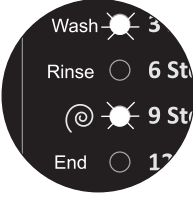
Your washing machine is equipped with a system, which during the washing process continually monitors the correct progress and in the case of any malfunction takes the necessary remedy measures and will at the same time inform you about the malfunction.

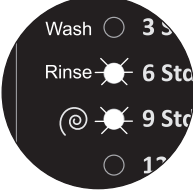
Error code	Possible cause	Solution
E01 	Open washing machine door.	Close the washing machine door. If the problem continues, turn off the washing machine, disconnect it from the power socket and immediately contact the nearest authorised service centre.
E02 	The water pressure or the water level inside the machine is low.	Turn on the faucet. Mains water may be cut-off. If the problem still continues, your machine will stop after a while automatically. Unplug the machine, turn off your faucet and contact the nearest authorised service.
E03 	The pump is faulty or pump filter is clogged or electrical connection of the pump is faulty.	Clean the pump filter. If the problem persists, contact the nearest authorised service. (*)
E04 	There is an excessive amount of water in the washing machine.	Close the door. If the problem persists, contact your nearest authorised service centre.

(*) Check the information contained in chapter "MAINTENANCE AND CLEANING".

We reserve the right to change technical specifications.
For any further information, please write to: info@goddess.cz



WARNING: Do not use this product near water, in wet areas to avoid fire or injury of electric current. Always turn off the product when you don't use it or before a revision. There aren't any parts in this appliance which are repairable by consumer. Always appeal to a qualified authorized service. The product is under a dangerous tension.

Old electrical appliances, used batteries and accumulators disposal



This symbol appearing on the product, on the product accessories or on the product packing means that the product must not be disposed as household waste. When the product/ battery durability is over, please, deliver the product or battery (if it is enclosed) to the respective collection point, where the electrical appliances or batteries will be recycled. The places, where the used electrical appliances are collected, exist in the European Union and in other European countries as well. By proper disposal of the product you can prevent possible negative impact on environment and human health, which might otherwise occur as a consequence of improper manipulation with the product or battery/ accumulator. Recycling of materials contributes to protection of natural resources. Therefore, please, do not throw the old electrical appliances and batteries/ accumulators in the household waste. Information, where it is possible to leave the old electrical appliances for free, is provided at your local authority, at the store where you have bought the product. Information, where you can leave the batteries and accumulators for free, is provided to you at the store, at your local authority.

GODDESS

52280735