



CS Myčka nádobí
TR Bulaşık Makinesi

Návod k použití 2
Kullanma Kılavuzu 24

OBSAH

1. BEZPEČNOSTNÍ INFORMACE.....	3
2. BEZPEČNOSTNÍ POKYNY	4
3. POPIS SPOTŘEBIČE.....	6
4. OVLÁDACÍ PANEL.....	7
5. PROGRAMY.....	7
6. NASTAVENÍ.....	9
7. FUNKCE.....	12
8. PŘED PRVNÍM POUŽITÍM.....	12
9. DENNÍ POUŽITÍ.....	13
10. TIPY A RADY.....	15
11. ČIŠTĚNÍ A ÚDRŽBA.....	16
12. ODSTRAŇOVÁNÍ ZÁVAD.....	18
13. INFORMAČNÍ LIST VÝROBKU.....	22
14. DALŠÍ TECHNICKÉ ÚDAJE.....	23

MYSLÍME NA VÁS

Děkujeme, že jste si zakoupili spotřebič značky Electrolux. Vybrali jste si produkt, se kterým jsou spjaty desítky let profesionálních zkušeností a inovací. Tento důmyslný a stylový spotřebič byl navržen s ohledem na jeho uživatele. Kdykoliv jej proto používáte, můžete se spolehnout, že pokaždé dosáhnete skvělých výsledků.

Vítá Vás Electrolux.

Navštivte naše stránky ohledně:



Rady ohledně používání, brožury, poradce při potížích, servisních informací:
www.electrolux.com/webselfservice



Registrace vašeho spotřebiče, kterou získáte lepší servis:
www.registerelectrolux.com



Nákupu příslušenství, spotřebního materiálu a originálních náhradních dílů pro váš spotřebič:

www.electrolux.com/shop

PÉČE O ZÁKAZNÍKY A SERVIS

Doporučujeme používat originální náhradní díly. Při kontaktu se servisním střediskem se ujistěte, že máte k dispozici následující údaje: Model, výrobní číslo (PNC), sériové číslo. Tyto informace jsou uvedeny na typovém štítku.

 Upozornění / Důležité bezpečnostní informace

 Všeobecné informace a rady

 Poznámky k ochraně životního prostředí

Změny vyhrazeny.

1. ⚠ BEZPEČNOSTNÍ INFORMACE

Tento návod si pečlivě přečtete ještě před instalací spotřebiče a jeho prvním použitím. Výrobce nenese odpovědnost za žádný úraz ani škodu v důsledku nesprávné instalace nebo použití. Návod k použití vždy uchovávejte na bezpečném a přístupném místě pro jeho budoucí použití.

1.1 Bezpečnost dětí a postižených osob

- Tento spotřebič smí používat děti starší osmi let nebo osoby se sníženými fyzickými, smyslovými nebo duševními schopnostmi nebo osoby bez patřičných zkušeností a znalostí, pouze pokud tak činí pod dozorem nebo vedením, které zohledňuje bezpečný provoz spotřebiče, a pokud rozumí rizikům spojeným s provozem spotřebiče.
- Děti ve věku tří až osmi let a osoby s rozsáhlým a komplexním postižením bez stálého dozoru držte z dosahu spotřebiče.
- Děti mladší tří let bez stálého dozoru držte z dosahu spotřebiče.
- Nenechte děti hrát si se spotřebičem.
- Prací prostředky uschovejte z dosahu dětí.
- Jsou-li dvířka spotřebiče otevřená, nedovolte dětem a domácím zvířatům, aby se k němu přibližovaly.
- Čištění a uživatelskou údržbu spotřebiče by neměly provádět děti bez dozoru.

1.2 Všeobecné bezpečnostní informace

- Tento spotřebič je určen pro použití v domácnosti a pro následující způsoby použití:
 - ve farmářských domech, v kuchyňkách pro zaměstnance v obchodech, kancelářích a jiných pracovních prostředích;
 - pro zákazníky hotelů, motelů, penzionů a jiných ubytovacích zařízení.
- Neměňte technické parametry tohoto spotřebiče.

- Hodnota provozního tlaku vody (minimální a maximální) musí být mezi 0.5 (0.05) / 8 (0.8) bar (MPa).
- Dodržujte maximální počet 13 jídelních souprav.
- Jestliže je poškozený přívodní kabel, smí ho vyměnit pouze výrobce, autorizované servisní středisko nebo osoba s podobnou příslušnou kvalifikací, jinak by mohlo dojít k úrazu.
- Příbory vkládejte do košíčku ostrou špičkou dolů nebo je vložte vodorovně do zásuvky na příbory ostrou hranou dolů.
- Nenechávejte spotřebič s otevřenými dvířky bez dozoru, aby na ně nedopatřením někdo nestoupl.
- Před každou údržbou spotřebič vždy vypněte a vytáhněte síťovou zástrčku ze zásuvky.
- K čištění spotřebiče nepoužívejte vysokotlaký proud vody nebo páru.
- Pokud má spotřebič větrací otvory umístěné vespod, nesmí být zakryté např. kobercem.
- Spotřebič musí být připojen k vodovodnímu potrubí pomocí nové dodané soupravy hadic. Neinstalujte již jednou použitou soupravu hadic znovu.

2. BEZPEČNOSTNÍ POKYNY

2.1 Instalace



VAROVÁNÍ!

Tento spotřebič smí instalovat jen kvalifikovaná osoba.

- Odstraňte veškerý obalový materiál.
- Poškozený spotřebič neinstalujte ani nepoužívejte.
- Z důvodu bezpečnosti spotřebič nepoužívejte, dokud není nainstalován do vestavné konstrukce.
- Řiďte se pokyny k instalaci dodanými spolu s tímto spotřebičem.
- Při přemísťování spotřebiče buďte vždy opatrní, protože je těžký. Vždy používejte ochranné rukavice a uzavřenou obuv.

- Neinstalujte nebo nepoužívejte spotřebič tam, kde může teplota klesnout pod 0 °C.
- Spotřebič nainstalujte na bezpečném a vhodném místě, které splňuje požadavky na instalaci.

2.2 Připojení k elektrické síti



VAROVÁNÍ!

Hrozí nebezpečí požáru nebo úrazu elektrickým proudem.

- Spotřebič musí být uzemněn.
- Zkontrolujte, zda údaje na typovém štítku souhlasí s parametry elektrické sítě.

- Vždy používejte správně instalovanou síťovou zásuvku s ochranou proti úrazu elektrickým proudem.
- Nepoužívejte rozbočovací zástrčky ani prodlužovací kabely.
- Dbejte na to, abyste nepoškodili napájecí kabel a síťovou zástrčku. Jestliže potřebujete přívodní kabel vyměnit, musí výměnu provést námi autorizované servisní středisko.
- Síťovou zástrčku zapojte do síťové zásuvky až na konci instalace spotřebiče. Po instalaci musí zůstat síťová zástrčka nadále dostupná.
- Neodpojujte spotřebič ze zásuvky tahem za kabel. Vždy tahejte za zástrčku.
- Tento spotřebič je v souladu se směrnicemi EHS.
- Pouze pro Velkou Británii a Irsko. Spotřebič je vybaven 13A síťovou zástrčkou. Je-li nutné vyměnit pojistku v síťové zástrčce, použijte výhradně 13A pojistku ASTA (BS 1362).

2.3 Vodovodní přípojka

- Dbejte na to, abyste hadice nepoškodili.
- Před připojením spotřebiče k novým hadicím nebo k hadicím, které nebyly dlouho používány, nebo tam, kde byly prováděny opravy či instalována nová zařízení (vodoměry apod.), nechte vodu na několik minut odtéct, dokud nebude čistá.
- Ujistěte se, že při prvním použití spotřebiče ani po něm nedošlo k viditelnému úniku vody.
- Přívodní hadice s opláštěním je vybavena bezpečnostním ventilem a vnitřním síťovým kabelem.

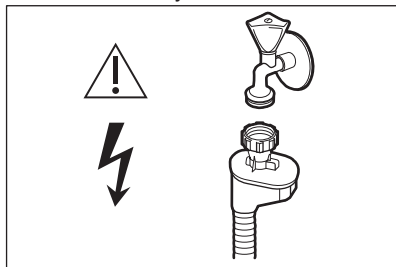

VAROVÁNÍ!

Nebezpečné napětí.

- Jestliže se přívodní hadice poškodí, okamžitě zavřete vodovodní kohoutek a vytáhněte síťovou zástrčku ze zásuvky. Zkontaktujte autorizované servisní středisko, aby vám přívodní hadice byla vyměněna.

2.4 Použití spotřebiče

- Do spotřebiče, do jeho blízkosti nebo na spotřebič neumísťujte hořlavé předměty nebo předměty obsahující hořlavé látky.
- Mycí prostředky pro myčky jsou nebezpečné. Řiďte se bezpečnostními pokyny uvedenými na balení pracího prostředku.
- Nepijte ani si nehrajte s vodou ve spotřebiči.
- Nádobí ze spotřebiče nevyjímejte, dokud se nedokončí program. Na nádobí může zůstat trochu mycího prostředku.
- Na otevřená dvířka spotřebiče si nesedejte, ani si na ně nestoupejte.
- Pokud během probíhajícího programu otevřete dvířka spotřebiče, může dojít k uvolnění horké páry.

2.5 Obsluha

- Pro opravu spotřebiče se obraťte na autorizované servisní středisko.
- Používejte výhradně originální náhradní díly.

2.6 Likvidace



VAROVÁNÍ!

Hrozí nebezpečí úrazu či udušení.

- Odpojte spotřebič od elektrické sítě.
- Odřízněte a vyhoďte síťový kabel.
- Odstraňte dveřní západku, abyste zabránili uvěznění dětí a domácích zvířat ve spotřebiči.

3. POPIS SPOTŘEBIČE

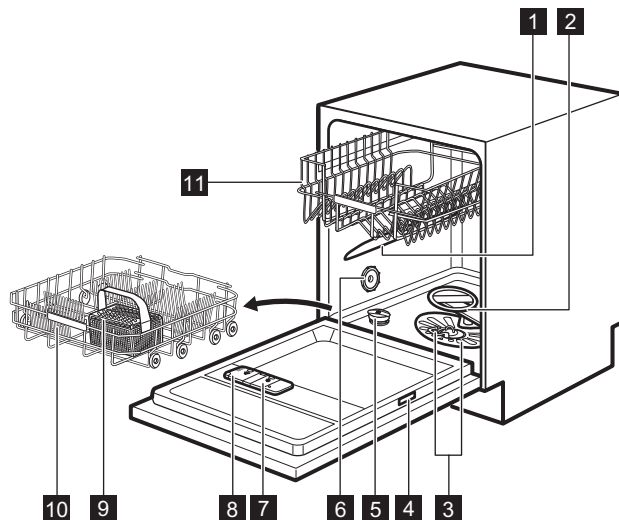

- | | |
|-----------------------------------|------------------------------------|
| 1 Horní ostříkovací rameno | 7 Dávkač leštidla |
| 2 Dolní ostříkovací rameno | 8 Dávkač pracího prostředku |
| 3 Filtry | 9 Košíček na příbory |
| 4 Typový štítek | 10 Dolní koš |
| 5 Zásobník na sůl | 11 Horní koš |
| 6 Větrací otvor | |

3.1 Beam-on-Floor

Optická signalizace Beam-on-Floor promítá světlo na podlahu pod dvířky spotřebiče.

- Když se spustí program, rozsvítí se červené světlo a zůstane svítit v průběhu programu.
- Po dokončení programu se rozsvítí zelené světlo.
- V případě poruchy spotřebiče bliká červené světlo.

i Optická signalizace Beam-on-Floor se vypne spolu s vypnutím spotřebiče.

i Když je v průběhu sušící fáze zapnuta funkce AirDry, projekce na podlahu nemusí být zcela viditelná. Chcete-li vidět, zda program skončil, podívejte se na ovládací panel.

4. OVLÁDACÍ PANEĽ

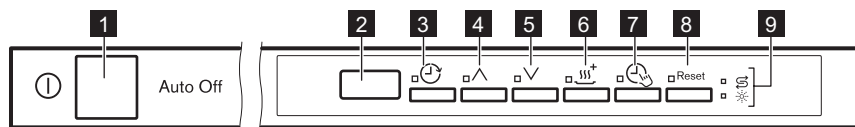

- | | |
|---|--------------------------------------|
| 1 Tlačítko Zap/Vyp | 6 Tlačítko XtraDry |
| 2 Displej | 7 Tlačítko TimeManager |
| 3 Tlačítko Delay | 8 Tlačítko Reset |
| 4 Tlačítko volby programu (nahoru) | 9 Kontrolky |
| 5 Tlačítko volby programu (dolů) | |

4.1 Kontrolky



Kontrolka	Popis
	Kontrolka množství soli. Svítí, když zásobník soli potřebuje doplnit.
	Kontrolka stavu leštidla. Svítí, když dávkovač leštidla potřebuje doplnit.

5. PROGRAMY

Číslování programů v tabulce (P1, P2, atd.) odráží jejich pořadí na ovládacím panelu.

Pořadí programů v tabulce nemusí odrážet jejich pořadí na ovládacím panelu.

Program	Stupeň zašpinění Druh náplně	Fáze programu	Funkce
P1 ECO 1)	<ul style="list-style-type: none"> Normálně zašpiněné Nádobí a příbory 	<ul style="list-style-type: none"> Předmytí Mytí 50 °C Oplachy Sušení 	<ul style="list-style-type: none"> TimeManager XtraDry
P2 AUTO SENSE 2)	<ul style="list-style-type: none"> Vše Nádobí, příbory, hrnce a pánve 	<ul style="list-style-type: none"> Předmytí Mytí od 45 °C do 70 °C Oplachy Sušení 	<ul style="list-style-type: none"> XtraDry
P3  3)	<ul style="list-style-type: none"> Velmi zašpiněné Nádobí, příbory, hrnce a pánve 	<ul style="list-style-type: none"> Předmytí Mytí 70 °C Oplachy Sušení 	<ul style="list-style-type: none"> TimeManager XtraDry
P5 30 MIN 4)	<ul style="list-style-type: none"> Lehce zašpiněné Nádobí a příbory 	<ul style="list-style-type: none"> Mytí 60 °C Oplachy 	<ul style="list-style-type: none"> XtraDry

Program	Stupeň zašpinění Druh náplně	Fáze programu	Funkce
P4  5)	<ul style="list-style-type: none"> • Normálně nebo lehce zašpiněné • Křehké nádobí a sklo 	<ul style="list-style-type: none"> • Předmytí • Mytí 45 °C • Oplachy • Sušení 	<ul style="list-style-type: none"> • XtraDry
P6  6)	<ul style="list-style-type: none"> • Vše 	<ul style="list-style-type: none"> • Předmytí 	

1) Tento program nabízí nejušpornější spotřebu vody a energie při mytí normálně zašpiněného nádobí a příborů. Jedná se o standardní program pro zkušební.

2) Spotřebič zjistí stupeň zašpinění a množství nádobí v koších. Automaticky pak nastaví teplotu a množství vody, spotřebu energie a délku programu.



3) Tento program slouží k mytí silně zašpiněného nádobí pomocí vysokého tlaku vody při vysoké teplotě.

4) Tento program je vhodný k mytí náplně nebo poloviční náplně čerstvě nebo lehce zašpiněného nádobí za krátkou dobu.

5) Tento program reguluje teplotu vody tak, aby zajišťoval speciální péči o křehké, zejména skleněné, nádobí.

6) Pomocí tohoto programu můžete rychle opláchnout zbytky jídel z nádobí a zabránit tvorbě zápachů ve spotřebiči. Pro tento program nepoužívejte mycí prostředek.

5.1 Údaje o spotřebě

Program 1)	Voda (l)	Energie (kWh)	Délka (min)
P1 ECO	9.9	0.820	237
P2 AUTO SENSE	7 - 12	0.7 - 1.5	45 - 160
P3 	13 - 15	1.4 - 1.6	140 - 160
P5 30 MIN	9	0.8	30
P4 	13 - 14	0.9 - 1.1	70 - 85
P6 	4	0.1	14

1) Hodnoty se mohou měnit v závislosti na tlaku a teplotě vody, na kolísání v dodávce proudu, na zvolených funkcích a na množství nádobí.

5.2 Informace pro zkušební

Chcete-li získat potřebné informace k provádění testu výkonnosti (např. podle normy EN60436), zašlete e-mail na adresu:

info.test@dishwasher-production.com

Ve vaší žádosti uveďte výrobní číslo (PNC) uvedené na typovém štítku.

V souvislosti s jakýmkoli dalšími dotazy ohledně vaší myčky nádobí si přečtěte servisní příručku dodanou s vaším spotřebičem.

6. NASTAVENÍ

6.1 Režim volby programu a uživatelský režim

Když se spotřebič nachází v režimu volby programu, je možné nastavit program a přejít do uživatelského režimu.

Nastavení dostupná v uživatelském režimu:

- Stupeň změkčovače vody v závislosti na tvrdosti vody.
- Zapnutí či vypnutí zvukové signalizace na konci programu.
- Zapnutí nebo vypnutí signalizace prázdného dávkovače leštidla.
- Zapnutí nebo vypnutí funkce AirDry.

Spotřebič uchovává uložená nastavení a není proto nutné je před každým programem konfigurovat znovu.

Jak nastavit režim volby programu

Spotřebič se nachází v režimu volby programu, když se na displeji zobrazuje číslo programu **P1**.

Po zapnutí se spotřebič v rámci výchozího nastavení nachází v režimu volby programu. Pokud tomu tak není, nastavte režim volby programu takto:

Stiskněte a podržte **Reset**, dokud se spotřebič nepřepne do režimu volby programu.

Jak aktivovat uživatelský režim

Ujistěte se, že je spotřebič v režimu volby programu.

Do uživatelského režimu přejdete současným stisknutím a podržením tlačítek \wedge a \vee , dokud nezačnou blikat kontrolky \odot , \wedge , \vee a ---^+ s prázdným displejem.

6.2 Změkčovač vody

Změkčovač vody odstraňuje z přiváděné vody minerály a soli, které by mohly mít škodlivé nebo nežádoucí účinky na výsledky mytí nebo na spotřebič.

Čím je obsah těchto minerálů vyšší, tím je voda tvrdší. Tvrdost vody se označuje v ekvivalentních stupních tvrdosti.

Změkčovač by měl být nastaven podle tvrdosti vody v místě vašeho bydliště. Tvrdost vody v místě vašeho bydliště zjistíte u místního vodárenského podniku. K zajištění dobrých výsledků mytí je důležité nastavit správný stupeň změkčovače vody.



Změkčování tvrdé vody zvyšuje spotřebu vody a energie a také prodlužuje délku programu. Čím vyšší stupeň změkčovače vody, tím vyšší spotřeba a doba.

Tvrdost vody

Německé stupně (°dH)	Francouzské stupně (°fH)	mmol / l	Clarkovy stupně	Nastavení změkčovače vody
47 - 50	84 - 90	8.4 - 9.0	58 - 63	10
43 - 46	76 - 83	7.6 - 8.3	53 - 57	9

Německé stupně (°dH)	Francouzské stupně (°fH)	mmol / l	Clarkovy stupně	Nastavení změkčovače vody
37 - 42	65 - 75	6.5 - 7.5	46 - 52	8
29 - 36	51 - 64	5.1 - 6.4	36 - 45	7
23 - 28	40 - 50	4.0 - 5.0	28 - 35	6
19 - 22	33 - 39	3.3 - 3.9	23 - 27	5 1)
15 - 18	26 - 32	2.6 - 3.2	18 - 22	4
11 - 14	19 - 25	1.9 - 2.5	13 - 17	3
4 - 10	7 - 18	0.7 - 1.8	5 - 12	2
<4	<7	<0.7	< 5	1 2)

1) Nastavení z výroby.

2) Při tomto stupni sůl nepoužívejte.

Bez ohledu na použitý typ mycího prostředku nastavte správný stupeň změkčovače vody, který udrží ukazatel doplnění soli zapnutý.



Kombinované mycí tablety obsahující sůl nejsou dostatečně účinné, aby změkčily tvrdou vodu.

Jak nastavit stupeň změkčovače vody

Ujistěte se, že je spotřebič v uživatelském režimu.

- Stiskněte .
 - Kontrolky , a zhasnou.
 - Kontrolka stále bliká.
 - Na displeji se zobrazí aktuální nastavení: např. = stupeň 5.
- Opakovaným stisknutím změňte nastavení.
- Potvrďte nastavení stisknutím tlačítka Zap/Vyp.

6.3 Signalizace prázdného dávkovače leštidla

Leštidlo pomáhá usušit nádobí bez šmouh a skvrn.

Leštidlo je uvolňováno automaticky během fáze horkého oplachu.

Je-li komora dávkovače leštidla prázdná, kontrolka dávkovače leštidla se rozsvítí a signalizuje, že je nutné leštidlo doplnit. Pokud jsou výsledky sušení uspokojivé, když používáte pouze kombinované tablety, lze vypnout signalizaci prázdného dávkovače leštidla. Pro nejlepší sušící výkon však vždy používejte leštidlo.

Používáte-li standardní mycí prostředek nebo kombinované tablety bez leštidla, signalizaci prázdného dávkovače leštidla pomocí kontrolky zapněte.

Jak vypnout signalizaci prázdného dávkovače leštidla

Ujistěte se, že je spotřebič v uživatelském režimu.

- Stiskněte .
 - Kontrolky , a zhasnou.
 - Kontrolka stále bliká.
 - Na displeji se zobrazí aktuální nastavení:
 - = signalizace prázdného dávkovače leštidla je zapnutá (nastavení z výroby).
- Stisknutím změňte nastavení.

$\square d$ = signalizace prázdného dávkovače leštidla je vypnutá.

3. Nastavení potvrďte stisknutím tlačítka Zap/Vyp.

6.4 Zvuková signalizace

Zvuková signalizace zazní, když dojde k poruše spotřebiče. Tyto zvukové signály nelze vypnout.

Další zvuková signalizace se také spustí po dokončení programu. Tato zvuková signalizace je ve výchozím nastavení vypnutá, ale je možné ji zapnout.

Jak zapnout zvukovou signalizaci na konci programu

Ujistěte se, že je spotřebič v uživatelském režimu.

1. Stiskněte ∇ .
 - Kontrolky \odot , \wedge a III^+ zhasnou.
 - Kontrolka ∇ stále bliká.
 - Na displeji se zobrazí aktuální nastavení:
 - $\square b$ = Zvuková signalizace vypnutá.
 - $!b$ = Zvuková signalizace zapnutá.
2. Stisknutím ∇ změňte nastavení.
3. Nastavení potvrďte stisknutím tlačítka Zap/Vyp.

6.5 AirDry

Funkce AirDry zlepšuje výsledky sušení při menší spotřebě energie.

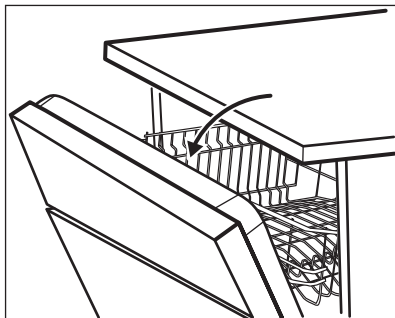

Během fáze sušení se dvířka automaticky otevřou a zůstanou otevřená.



POZOR!

Nepokoušejte se zavřít dvířka spotřebiče po dobu dvou minut po automatickém otevření. Spotřebič by se mohl poškodit.

Funkce AirDry se automaticky zapne u všech programů s výjimkou III^+ (jsou-li k dispozici).

Chcete-li dosáhnout lepších výsledků sušení, viz funkce XtraDry nebo zapněte funkci AirDry.



POZOR!

Pokud mají ke spotřebiči přístup děti, doporučuje se funkci AirDry vypnout, protože otevření dvířek může představovat nebezpečí.

Jak vypnout AirDry

Ujistěte se, že je spotřebič v uživatelském režimu.

1. Stiskněte III^+ .
 - Kontrolky \odot , \wedge a ∇ zhasnou.
 - Kontrolka III^+ stále bliká.
 - Na displeji se zobrazí aktuální nastavení: $! \square$ = funkce AirDry zapnutá.
2. Stiskněte III^+ ke změně nastavení: $\square \square$ = funkce AirDry vypnutá.
3. Nastavení potvrďte stisknutím tlačítka Zap/Vyp.

7. FUNKCE

 Před spuštěním programu je nutné pokaždé navolit požadované funkce. Během spuštěného programu již není možné funkce vypnout či zapnout.

 Ne všechny funkce jsou vzájemně slučitelné. Pokud zvolíte neslučitelné funkce, spotřebič automaticky jednu nebo více z nich vypne. Svítí pouze ukazatele těch funkcí, které jsou stále zapnuty.

 Pokud tuto funkci nelze s daným programem použít, příslušná kontrolka nesvítí nebo bude několik sekund rychle blikat a poté zhasne.

 Zapnuté funkce mohou mít vliv na spotřebu vody a energie a také na délku programu.

7.1 XtraDry

Zapnutím této funkce zlepšíte sušicí výkon. Zapnutá funkce XtraDry může mít vliv na délku některých programů, spotřebu vody a teplotu posledního oplachu.

Funkce XtraDry je pojata jako trvalá pro všechny programy s výjimkou **ECO** a není nutné ji zvolit při každém programu.

U ostatních programů je nastavení funkce XtraDry trvalé a automaticky se

použije při jejich dalším spuštění. Tuto konfiguraci lze kdykoli změnit.

 Při každém spuštění funkce **ECO** je funkce XtraDry vypnutá a je nutné ji zvolit ručně.

Zapnutím funkce XtraDry vypnete funkci TimeManager a obráceně.

Jak zapnout funkci XtraDry

Stiskněte .

Příslušná kontrolka svítí.

Na displeji se zobrazí aktualizovaná délka programu.

7.2 TimeManager

Tato funkce zvyšuje tlak a teplotu vody. Mycí a sušicí fáze jsou kratší.

Celková délka programu se sníží o přibližně 50 %.

Výsledky mytí jsou stejné jako u normální délky programu. Výsledky sušení se mohou snížit.

Jak zapnout funkci TimeManager

Stiskněte . Příslušná kontrolka svítí. Na displeji se zobrazí aktualizovaná délka programu.

8. PŘED PRVNÍM POUŽITÍM

1. **Ujistěte se, zda aktuální stupeň změkčovače vody odpovídá tvrdosti vaší vody. Pokud ne, nastavte stupeň změkčovače vody.**
2. Naplňte zásobník na sůl.
3. Naplňte dávkovač leštidla.
4. Otevřete vodovodní kohoutek.
5. Spusťte program k odstranění všech možných zbytků uvnitř spotřebiče.

Nepoužívejte mycí prostředek a nevkládejte nádoby do košů. Po spuštění programu spotřebič regeneruje pryskyřice ve změkčovači vody po dobu až pěti minut. Mycí fáze se spustí až po dokončení této procedury. Tato procedura se pravidelně opakuje.

8.1 Zásobník na sůl



POZOR!

Používejte výhradně hrubou sůl určenou pro myčky. Jemná sůl zvyšuje riziko koroze.

Sůl se používá k regeneraci pryskyřice ve změkčovači vody a k zajištění dobrých mycích výsledků při každodenním používání.

Jak doplnit zásobník na sůl

1. Otočením víčka proti směru hodinových ručiček otevřete zásobník na sůl.
2. Do zásobníku na sůl nalijte 1 l vody (pouze při prvním plnění).
3. Naplňte zásobník na sůl 1 kg soli (až se naplní).

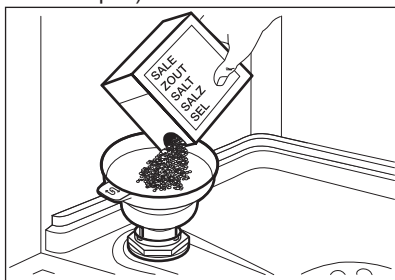

4. Opatrně zatřete trychtýřem, aby se dovnitř dostala poslední zrnka.
5. Odstraňte sůl, která se vysypala okolo zásobníku na sůl.

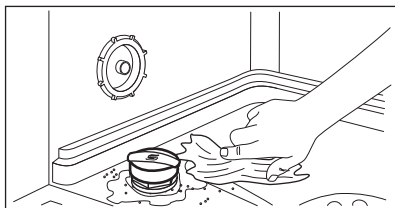

6. Zavřete zásobník na sůl otočením jeho víčka po směru hodinových ručiček.



POZOR!

Při plnění může ze zásobníku na sůl unikat voda nebo sůl. Po doplnění soli do zásobníku ihned spusťte program jako prevenci před korozi.

8.2 Jak plnit dávkovač leštidla

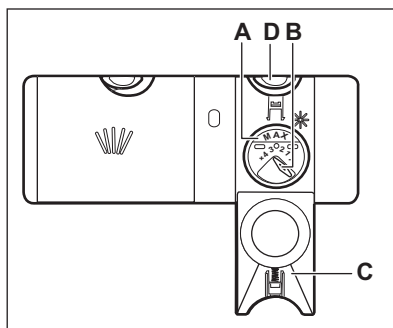

POZOR!

Používejte pouze leštidlo pro myčky nádobí.

1. Stiskněte uvolňovací tlačítko (D) a otevřete víko (C).
2. Nalijte leštidlo (A), dokud kapalina nedosáhne hladiny „max“.
3. Rozlité leštidlo setřete savým hadříkem, aby se netvořilo přílišné množství pěny.
4. Zavřete víčko. Ujistěte se, že se uvolňovací tlačítko zaklapne zpět.



Voličem můžete nastavit dávkované množství (B) jeho otočením do polohy 1 (nejmenší množství) až 4 nebo 6 (největší množství).

9. DENNÍ POUŽITÍ

1. Otevřete vodovodní kohoutek.
2. Stisknutím tlačítka Zap/Vyp zapněte spotřebič.

Zkontrolujte, zda je spotřebič v režimu volby programu.

- Pokud kontrolka stavu soli svítí, doplňte zásobník na sůl.
 - Pokud kontrolka stavu leštidla svítí, doplňte dávkovač leštidla.
3. Naplňte koše.
 4. Přidejte mycí prostředek.

5. Nastavte a spusťte program vhodný pro daný druh náplně a stupeň zašpinění.

9.1 Použití mycího prostředku

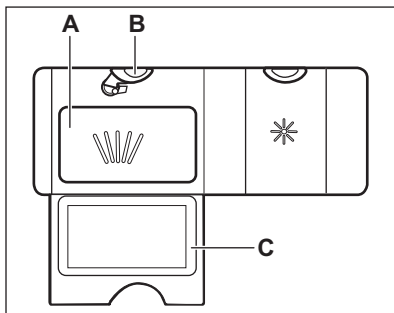

1. Stiskněte uvolňovací tlačítko (B) a otevřete víko (C).
2. Mycí prostředek či tabletu vložte do komory (A).
3. Pokud má program fázi předmytí, naneste na vnitřní stranu dvířek spotřebiče trochu mycího prostředku.
4. Zavřete víčko. Ujistěte se, že se uvolňovací tlačítko zaklapne zpět.

9.2 Nastavení a spuštění programu

Funkce Auto Off

Tato funkce snižuje spotřebu energie automatickým vypnutím nepracujícího spotřebiče.

Funkce se spustí:

- Po pěti minutách po dokončení programu.
- Po pěti minutách, kdy nebyl spuštěn žádný program.

Spuštění programu

1. Ponechte dvířka spotřebiče otevřená.
2. Stisknutím tlačítka Zap/Vyp zapněte spotřebič. Zkontrolujte, zda je spotřebič v režimu volby programu.
3. Opakovaně stiskněte \wedge nebo \vee , dokud se na displeji nezobrazí číslo zvoleného programu. Na displeji se zobrazí číslo programu na cca tři

sekundy a poté se zobrazí délka programu.

4. Nastavte použitelné funkce.
5. Program spusťte zavřením dvířek spotřebiče.

Spuštění programu s odloženým startem

1. Nastavte program.
2. Opakovaně stiskněte ⌚ , dokud se na displeji nezobrazí čas odloženého startu, který chcete nastavit (1 – 24 hodin).

Rozsvítí se kontrolka odloženého startu.

3. Odpočet spusťte zavřením dvířek spotřebiče.

Při spuštěném odpočtu je možné prodloužit čas prodlevy, ale nezle měnit volbu programu a funkce.

Po dokončení odpočtu se spustí nastavený program.

Otevření dvířek za chodu spotřebiče

Pokud otevřete dvířka během probíhajícího programu, spotřebič přeruší svůj chod. Může to mít vliv na spotřebu energie a délku programu. Když dvířka opět zavřete, bude spotřebič pokračovat od okamžiku přerušení.

i Pokud dvířka otevřete během sušící fáze na déle než 30 sekund, probíhající program se ukončí. Jsou-li dvířka otevřena prostřednictvím funkce AirDry, k tomuto nedojde.

i Po automatickém otevření dvířek prostřednictvím funkce AirDry se je nepokoušejte po dobu dvou minut zavřít, protože by mohlo dojít k poškození spotřebiče. Pokud poté dvířka zavřete na další tři minuty, probíhající program se ukončí.

Zrušení odloženého startu během jeho odpočítávání

Když zrušíte odložený start, musíte opět nastavit program a jeho funkce.

Stiskněte a podržte **Reset**, dokud se spotřebič nepřepne do režimu volby programu.

Zrušení programu

Stiskněte a podržte **Reset**, dokud se spotřebič nepřepne do režimu volby programu.

Před spuštěním nového programu zkontrolujte, zda je v dávkovači mycí prostředek.

Konec programu

Po dokončení mycího programu se na displeji zobrazí 0:00.

Žádná tlačítka kromě tlačítka Zap/Vyp nesvítí.

1. Stiskněte tlačítko Zap/Vyp nebo vyčkejte, až funkce Auto Off automaticky vypne spotřebič. Pokud jste otevřeli dvířka před zapnutím Auto Off, spotřebič se automaticky vypne.
2. Zavřete vodovodní kohoutek.

10. TIPY A RADY

10.1 Obecné informace

Následující rady zajistí optimální výsledky mytí a sušení při každodenním používání a také pomohou chránit životní prostředí.

- Z nádobí odstraňte větší zbytky jídla, které dejte do odpadu.
- Nádobí neoplachujte ručně. V případě potřeby nastavte program s fází předmytí.
- Vždy využijte celý objem košů.
- Ujistěte se, že se kusy nádobí v koších nedotýkají nebo nepřekrývají. Pouze tak se voda zcela dostane k nádobí a umyje ho.
- Můžete používat odděleně mycí prostředek, leštidlo a sůl nebo můžete používat kombinované tablety (např. „Vše v 1“). Řiďte se pokyny na balení.
- Nastavte program pro daný druh náplně a stupeň zašpinění. Program **ECO** nabízí nejúspornější spotřebu vody a energie.

10.2 Použití soli, leštidla a mycího prostředku

- Používejte pouze sůl, leštidlo a mycí prostředek určený pro myčky nádobí. Jiné výrobky by mohly spotřebič poškodit.

- V oblastech s tvrdou nebo velmi tvrdou vodou doporučujeme k dosažení nejlepších výsledků mytí a sušení použít samostatný mycí prostředek (prášek, gel, tablety bez doplňujících činidel), leštidlo a sůl odděleně.
- Mycí tablety se u krátkých programů zcela nerozpustí. Abyste zabránili usazování zbytků mycího prostředku na nádobí, doporučujeme používat tablety s dlouhými programy.
- Nepoužívejte větší množství mycího prostředku, než je správné. Řiďte se pokyny na balení mycího prostředku.

10.3 Co dělat, pokud chcete přestat používat mycí tablety

Než začnete odděleně používat mycí prostředek, sůl a leštidlo, proveďte následující postup.

1. Nastavte nejvyšší stupeň změkčovače vody.
2. Ujistěte se, že je zásobník na sůl a dávkovač leštidla plný.
3. Nastavte nejkratší program s oplachovací fází. Nepoužívejte mycí prostředek a nevkládejte nic do košů.
4. Po dokončení programu nastavte změkčovač vody na stupeň tvrdosti vody v místě vašeho bydliště.
5. Seřídte dávkování leštidla.

6. Zapněte signalizaci prázdného dávkovače leštidla.

10.4 Plnění košů

- Spotřebič používejte pouze k mytí nádobí, které lze myt bezpečně v myčce.
- Nemyjte ve spotřebiči předměty vyrobené ze dřeva, rohoviny, hliníku, mědi nebo cínu.
- Nemyjte ve spotřebiči předměty, které sají vodu (houby, hadry).
- Z nádobí odstraňte větší zbytky jídla.
- Nádobí s připáleným jídlem před mytím ve spotřebiči namočte.
- Duté nádobí (např. šálky, sklenice, hrnce) pokládejte dnem vzhůru.
- Přesvědčte se, že se sklenice vzájemně nedotýkají.
- Lehké kusy vložte do horního koše. Dbejte na to, aby se jednotlivé kusy nádobí nehýbaly.
- Malé kusy nádobí a přístroje vložte do košíčku na přístroje.
- Horní koš přesuňte nahoru, aby velké kusy nádobí bylo možné vložit do dolního koše.
- Před spuštěním programu zkontrolujte, zda se ostříkovací ramena mohou volně otáčet.

11. ČIŠTĚNÍ A ÚDRŽBA



VAROVÁNÍ

Před čištěním nebo údržbou spotřebič vždy vypněte a vytáhněte síťovou zástrčku ze zásuvky.



Znečištěné filtry a ucpaná ostříkovací ramena snižují výsledky mytí. Pravidelně je kontrolujte a v případě potřeby je vyčistěte.

11.1 Čištění filtrů

System filtru se skládá ze tří částí.

10.5 Před spuštěním programu

Před spuštěním zvoleného programu se ujistěte, že:

- Filtry jsou čisté a správně nainstalované.
- Víčko zásobníku na sůl je dotažené.
- Ostříkovací ramena nejsou zanesená.
- Je doplněno dostatečné množství soli a leštidla (pokud nepoužíváte kombinované mycí tablety).
- Rozmístění nádobí v koších je správné.
- Program je vhodný pro daný druh náplně a stupeň zašpinění.
- Používá se správné množství mycího prostředku.

10.6 Vyprazdňování košů

1. Nádobí před vyjmutím z myčky nechte vychladnout. Horké nádobí se snadněji poškodí.
2. Nejprve vyprázdněte dolní koš a teprve poté horní.



Po dokončení programu může na vnitřních plochách spotřebiče stále zůstat voda.

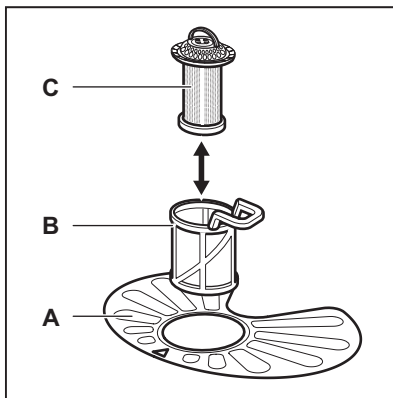

1. Otočte filtrem (B) proti směru hodinových ručiček a vyndejte jej.

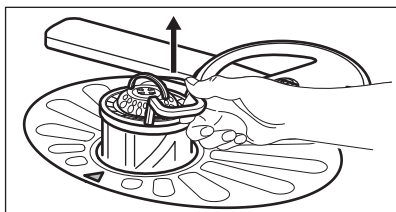
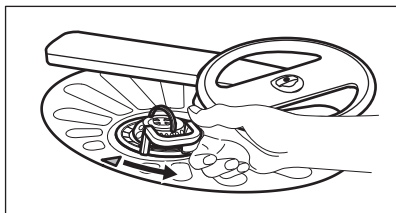

2. Vyndejte filtr (C) ze sestavy filtru (B).
3. Vyměňte plochý filtr (A).

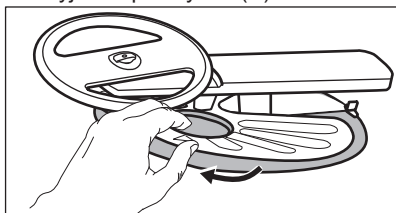

4. Filtry omyjte.

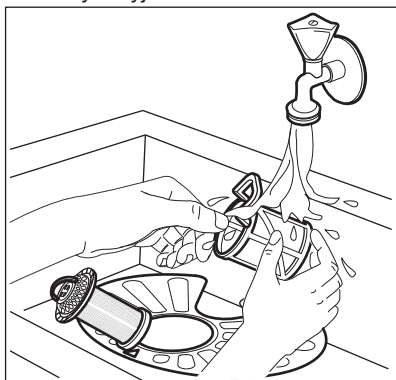

5. Zkontrolujte, zda ve sběrné jímnici nebo kolem ní nejsou žádné zbytky jídel a nečistot.
6. Vložte zpět plochý filtr (A). Ujistěte se, že je správně umístěn pod dvěma vodicími drážkami.

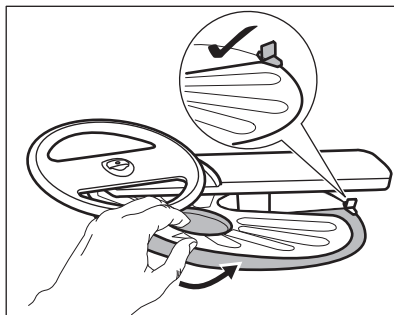

7. Sestavte filtry (B) a (C).
8. Vložte zpět filtr (B) do plochého filtru (A). Otočte jím po směru hodinových ručiček, dokud se nezajistí.

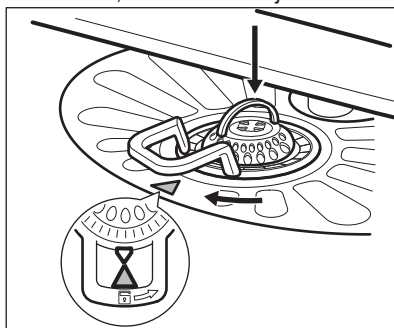

POZOR!

Nesprávné umístění filtrů může mít z následků špatné výsledky mytí a poškození spotřebiče.

11.2 Čištění dolního ostřikovacího ramene

Dolní ostřikovací rameno doporučujeme pravidelně čistit, abyste zabránili ucpaní otvorů nečistotami.

Ucpané otvory způsobují neuspokojivé výsledky mytí.

1. Dolní ostřikovací rameno vyjmete jeho vytažením směrem nahoru.

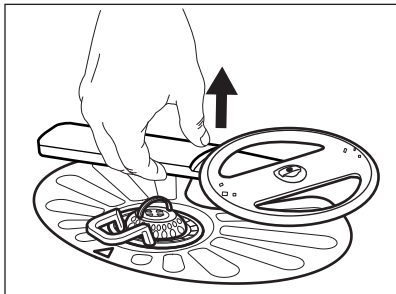

2. Ostříkovací rameno omyjte pod tekoucí vodou. Pomocí tenkého špičatého nástroje, např. párátko, odstraňte nečistoty z otvorů.

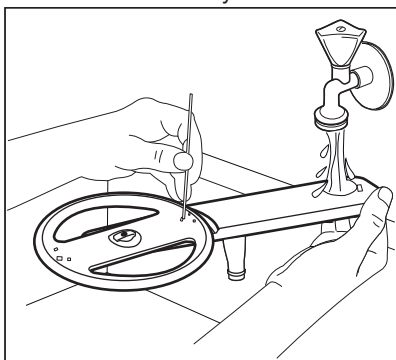

3. Dolní ostříkovací rameno nainstalujete zpět zatlačením ramene směrem dolů.

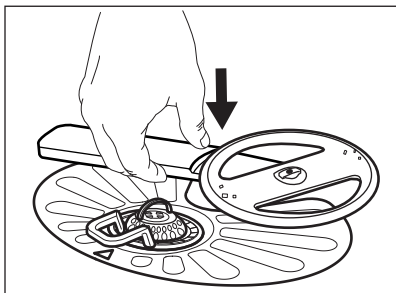

12. ODSTRAŇOVÁNÍ ZÁVAD

Pokud nezačne spotřebič pracovat nebo se během provozu zastavuje, předtím než se obrátíte na autorizované servisní středisko, zkontrolujte, zda nemůžete problém vyřešit sami pomocí informací v tabulce.

11.3 Čištění vnějších ploch

- Vyčistěte spotřebič vlhkým měkkým hadrem.
- Používejte pouze neutrální mycí prostředky.
- Nepoužívejte prostředky s drsnými částicemi, drátěnky nebo rozpouštědla.

11.4 Čištění vnitřního prostoru

- Pečlivě očistěte spotřebič včetně pryžového těsnění dvířek vlhkým měkkým hadříkem.
- K uchování nejlepšího výkonu vašeho spotřebiče použijte alespoň jednou za dva měsíce speciální čisticí prostředek pro myčky nádobí. Řiďte se pečlivě pokyny na balení výrobku.
- Nepoužívejte prostředky s drsnými částicemi, ostré nástroje, silné chemikálie, drátěnky nebo rozpouštědla.
- Pokud pravidelně používáte krátké programy, může uvnitř spotřebiče dojít k usazování mastnoty a vodního kamene. Aby k tomu nedocházelo, nejméně dvakrát měsíčně spusťte dlouhý program.

**VAROVÁNÍ!**

Nesprávně provedené opravy mohou mít za následek vážné ohrožení bezpečnosti uživatele. Jakékoli opravy musí provést kvalifikovaný personál.

U některých poruch se na displeji zobrazí výstražný kód.

Většinu problémů, které se objeví, lze vyřešit bez nutnosti kontaktovat autorizované servisní středisko.

Problém a výstražný kód	Možná příčina a řešení
Nelze zapnout spotřebič.	<ul style="list-style-type: none"> • Ujistěte se, že je zástrčka zapojená do síťové zásuvky. • Ujistěte se, že není poškozená domovní pojistka či jistič.
Nespustil se program.	<ul style="list-style-type: none"> • Přesvědčte se, že jsou dvířka spotřebiče zavřená. • Pokud je nastaven odložený start, zrušte jej nebo vyčkejte do konce odpočítávání. • Spotřebič spustil regeneraci pryskyřice ve změkčovači vody. Délka této procedury je přibližně pět minut.
Spotřebič se neplní vodou. Na displeji se zobrazí <i>10</i> nebo <i>11</i> .	<ul style="list-style-type: none"> • Zkontrolujte, zda je vodovodní kohoutek otevřený. • Ujistěte se, že není příliš malý tlak na přívodu vody. Ohledně těchto informací se obraťte na místní vodárenský podnik. • Ujistěte se, že není zanesený vodovodní kohoutek. • Ujistěte se, že není zanesený filtr v přívodní hadici. • Ujistěte se, že přívodní hadice není přehnutá či přiskřípnutá.
Spotřebič nevypouští vodu. Na displeji se zobrazí <i>20</i> .	<ul style="list-style-type: none"> • Ujistěte se, že není zanesený sifon. • Ujistěte se, že není zanesený filtr ve vypouštěcí hadici. • Ujistěte se, že není zanesený vnitřní systém filtrů. • Ujistěte se, že vypouštěcí hadice není přehnutá či přiskřípnutá.
Je aktivován bezpečnostní systém proti vyplavení. Na displeji se zobrazí <i>30</i> .	<ul style="list-style-type: none"> • Zavřete vodovodní kohoutek a obraťte se na autorizované servisní středisko.
Spotřebič se během chodu vícekrát zastaví a spustí.	<ul style="list-style-type: none"> • Nejde o závadu. Zajišťují se tím optimální výsledky mytí a úspora energie.
Program probíhá příliš dlouho.	<ul style="list-style-type: none"> • Ke zkrácení délky programu zvolte funkci TimeManager. • Pokud je nastavena funkce odloženého startu, zrušte nastavenou prodlevu nebo vyčkejte do konce odpočítávání.
Na displeji se zvýší zbývajícím čas a přeskočí téměř na konec programu.	<ul style="list-style-type: none"> • Nejde o závadu. Spotřebič pracuje správně.

Problém a výstražný kód	Možná příčina a řešení
Menší únik z dvířek spotřebiče.	<ul style="list-style-type: none"> Spotřebič není vyrovnaný. Povolte či utáhněte seřiditelné nožičky (je-li to možné). Dvířka spotřebiče nejsou vystředěná vzhledem k vaně spotřebiče. Seřidte zadní nožičku (je-li to možné).
Dvířka spotřebiče se obtížně zavírají.	<ul style="list-style-type: none"> Spotřebič není vyrovnaný. Povolte či utáhněte seřiditelné nožičky (je-li to možné). Části nádobí přechnívají z košů.
Z vnitřku spotřebiče vychází zvuky rachocení či klepání.	<ul style="list-style-type: none"> Nádobí není správně rozmístěno v koších. Viz leták o plnění košů. Ujistěte se, že se mohou ostříkovací ramena volně otáčet.
Spotřebič vyhodí pojistky.	<ul style="list-style-type: none"> Nedostatečný příkon k současnému napájení všech používaných spotřebičů. Zkontrolujte hodnoty proudu u zásuvky a pojistek nebo vypněte jeden z používaných spotřebičů. Vnitřní elektrická závada na spotřebiči. Kontaktujte autorizované servisní středisko.



Ohledně dalších možných příčin viz části „**Před prvním použitím**“, „**Denní používání**“ nebo „**Tipy a rady**“.

znovu, obraťte se na autorizované servisní středisko.

Při výskytu výstražných kódů, které nejsou uvedené v tabulce, se obraťte na autorizované servisní středisko.

Po kontrole spotřebiče jej vypněte a znovu zapněte. Pokud se problém objeví

12.1 Nádobí není dostatečně umyté nebo suché

Problém	Možná příčina a řešení
Špatné výsledky mytí.	<ul style="list-style-type: none"> Viz „Denní používání“, „Tipy a rady“ a leták o plnění košů. Používejte intenzivnější mycí programy. Vyčistěte trysky ostříkovacích ramen a filtr. Řiďte se částí „Čištění a údržba“.
Špatné výsledky sušení.	<ul style="list-style-type: none"> Nádobí bylo ponecháno příliš dlouho uvnitř zavřeného spotřebiče. Došlo leštidlo nebo je nedostatečné dávkování leštidla. Nastavte dávkování leštidla na vyšší stupeň. Plastové předměty mohou vyžadovat osušení utěrkou. Nejllepších výsledků sušení dosáhnete, když zapnete funkci XtraDry a nastavíte AirDry. Doporučujeme vždy používat leštidlo, a to i společně s kombinovanými mycími tabletami.

Problém	Možná příčina a řešení
Na nádobí a skle jsou bílé šmouhy nebo modravý potah.	<ul style="list-style-type: none"> • Uvolňuje se příliš velké množství leštidla. Nastavte množství leštidla na nižší stupeň. • Nadměrné množství mycího prostředku.
Na sklenicích a nádobí jsou skvrny a zaschlé vodní kapky.	<ul style="list-style-type: none"> • Uvolňuje se příliš malé množství leštidla. Nastavte množství leštidla na vyšší stupeň. • Příčinou může být kvalita leštidla.
Nádobí je mokré.	<ul style="list-style-type: none"> • Nejlepších výsledků sušení dosáhnete, když zapnete funkci XtraDry a nastavíte AirDry. • Program neobsahuje sušící fázi nebo obsahuje pouze sušící fázi při nízké teplotě. • Dávkovač leštidla je prázdný. • Příčinou může být kvalita leštidla. • Příčinou může být kvalita mycích tablet. Zkuste jinou značku nebo zapněte dávkovač leštidla a použijte leštidlo spolu s mycími tabletami.
Vnitřek spotřebiče je vlhký.	<ul style="list-style-type: none"> • Nejedná se o závadu spotřebiče. Vlhký vzduch kondenzuje na stěnách spotřebiče.
Během mytí dochází k nadměrnému pění.	<ul style="list-style-type: none"> • Používejte mycí prostředek pro myčky nádobí. • Dochází k úniku leštidla z dávkovače. Kontaktujte autorizované servisní středisko.
Na přiborech jsou stopy rzi.	<ul style="list-style-type: none"> • Ve vodě používané k mytí je příliš mnoho soli. Viz „Nastavení změkčovače vody“. • Přístroje ze stříbra a nerezové oceli byly vloženy dohromady. Vyvarujte se vložení stříbrných a nerezových přístrojů blízko sebe.
Po dokončení programu jsou v dávkovači zbytky mycího prostředku.	<ul style="list-style-type: none"> • Mycí tableta se vzpříčila v dávkovači, a proto nebyla plně rozpuštěna vodou. • Voda nemůže vymýt mycí prostředek z dávkovače. Ujistěte se, že nejsou ostříkovací ramena zablokovaná či ucpaná. • Ujistěte se, že nádobí v koši nebrání víčku dávkovače mycího prostředku v otevření.
Zápach uvnitř spotřebiče.	<ul style="list-style-type: none"> • Viz „Čištění vnitřního prostoru“.
Usazeniny vodního kamene na nádobí, ve vaně nebo na vnitřní straně dvířek.	<ul style="list-style-type: none"> • Hladina soli je nízká, zkontrolujte kontrolku doplnění soli. • Víčko zásobníku na sůl je uvolněné. • Vaše voda z vodovodu je tvrdá. Viz „Nastavení změkčovače vody“. • Dokonce i při použití kombinovaných mycích tablet použijte sůl a nastavte regeneraci změkčovače vody. Viz „Nastavení změkčovače vody“. • Viz „Čištění vnitřního prostoru“. • Použijte jiný mycí prostředek. • Obrat'te se na výrobce mycího prostředku.

Problém	Možná příčina a řešení
Matné, zbarvené či našťipnuté nádobí.	<ul style="list-style-type: none"> • Ujistěte se, že do spotřebiče vkládáte pouze nádobí, které lze bezpečně mýt v myčce nádobí. • Koš plňte a vyprazdňujte opatrně. Viz leták o plnění košů. • Křehké kusy nádobí vložte do horního koše. • Při mytí křehkého nádobí a skla zvolte speciální program. Viz „Programy“.



Ohledně dalších možných příčin viz části „**Před prvním použitím**“, „**Denní používání**“ nebo „**Tipy a rady**“.

13. INFORMAČNÍ LIST VÝROBKU

Ochranná známka	Electrolux
Model	EES47300L 911536397
Jmenovitá kapacita (standardní sady nádobí)	13
Třída energetické účinnosti	A+++
Spotřeba energie v kWh za rok na základě 280 standardních mycích cyklů, u kterých se napouští studená voda, a na spotřebě v režimech s nízkou spotřebou energie. Skutečná spotřeba energie bude záviset na tom, jak je spotřebič používán.	234
Spotřeba energie standardního mycího cyklu (kWh)	0.820
Spotřeba energie ve vypnutém stavu (W)	0.50
Spotřeba energie v režimu ponechání v zapnutém stavu (W)	5.0
Spotřeba vody v litrech za rok na základě 280 standardních mycích cyklů. Skutečná spotřeba vody bude záviset na tom, jak je spotřebič používán	2775
Třída účinnosti sušení na stupnici od G (nejmenší účinnosti) do A (nejvyšší účinnosti)	A
„Standardní program“ je standardní mycí cyklus, na který se vztahují informace uvedené na štítku a v informačním listu. Tento program je vhodný pro mytí běžně znečištěného stolního nádobí a jedná se o neúčinnější program z hlediska kombinované spotřeby energie a vody. Je označen jako program „Eco“.	ECO
Trvání programu při standardním mycím cyklu (min)	237

Trvání režimu ponechání v zapnutém stavu (min)	5
Úroveň emisí hluku šířeného vzduchem (dB(A) re1 pW)	46
Vestavný spotřebič, A/N	Ano

14. DALŠÍ TECHNICKÉ ÚDAJE

Rozměry	Šířka / výška / hloubka (mm)	596 / 818 - 898 / 550
Připojení k elektrické síti 1)	Napětí (V)	220 - 240
	Frekvence (Hz)	50
Tlak přívodní vody	Min. / max. bar (MPa)	0.5 (0.05) / 8 (0.8)
Přívod vody	Studená nebo teplá voda 2)	max. 60 °C

1) Ohledně ostatních údajů viz typový štítek.

2) Pokud odebíráte horkou vodu z alternativních zdrojů (např. solární panely), použijte tuto horkou vodu ke snížení spotřeby energie.

15. POZNÁMKY K OCHRANĚ ŽIVOTNÍHO PROSTŘEDÍ

Recyklujte materiály označené symbolem . Obaly vyhodte do příslušných odpadních kontejnerů k recyklaci. Pomáhejte chránit životní prostředí a lidské zdraví a recyklovat elektrické a elektronické spotřebiče

určené k likvidaci. Spotřebiče označené příslušným symbolem  nelikvidujte spolu s domovním odpadem. Spotřebič odevzdejte v místním sběrném dvoře nebo kontaktujte místní úřad.

İÇİNDEKİLER

1. GÜVENLİK BİLGİLERİ.....	25
2. GÜVENLİK TALİMATLARI.....	26
3. ÜRÜN TANIMI.....	28
4. KONTROL PANELİ.....	29
5. PROGRAMLAR.....	29
6. AYARLAR.....	31
7. SEÇENEKLER.....	34
8. İLK KULLANIMDAN ÖNCE.....	34
9. GÜNLÜK KULLANIM.....	36
10. İPUÇLARI VE YARARLI BİLGİLER.....	37
11. BAKIM VE TEMİZLİK.....	39
12. ARIZALAR VE ÇÖZÜMLERİ.....	41
13. ÜRÜN BİLGİ SAYFASI.....	44
14. EK TEKNİK BİLGİLER.....	45
15. TÜKETİCİNİN SEÇİMLİK HAKLARI.....	45

BİZİM İÇİN ÖNEMLİSİNİZ

Bir Electrolux cihazı aldığınız için teşekkürler. Size onlarca yıllık profesyonel deneyim ve yenilik sunan bir ürün tercih ettiniz. Sizi düşünerek tasarlanan yaratıcı ve şık bir ürün. Bu ürünü her kullandığınızda, daima en iyi sonuçları alacağınızdan emin olabilirsiniz. Electrolux'e hoş geldiniz.

Aşağıdakiler için web sitemizi ziyaret edin:



Kullanım önerileri, broşürler, sorun giderme bilgileri, servis bilgileri edinmek için:

www.electrolux.com/webselfservice



Ürününüzü daha iyi servis için kaydedin:

www.registerelectrolux.com



Cihazınız için Aksesuarlar, Sarf Malzemeleri ve Orijinal yedek parçalar satın alın:

www.electrolux.com/shop

MÜŞTERİ HİZMETLERİ VE SERVİS

Orijinal yedek parça kullanılmasını tavsiye ederiz.

Yetkili Servis Merkezimizle iletişim sırasında, aşağıdaki verilerin bulunduğunu kontrol edin: Model, PNC, Seri Numarası.

Bilgiler, bilgi etiketinde yazılıdır.

 Uyarı / Dikkat-Güvenlik bilgileri

 Genel bilgiler ve tavsiyeler

 Çevre ile ilgili bilgiler

Önceden haber verilmeksizin değişiklik yapma hakkı saklıdır.

1. ⚠ GÜVENLİK BİLGİLERİ

Cihazın montaj ve kullanımından önce, verilen talimatları dikkatlice okuyun. Üretici, yalnız kurulum veya kullanımdan kaynaklanan yaralanma ya da hasarlardan sorumlu değildir. Talimatları, ileride kullanabilmeniz için her zaman güvenli ve kolay ulaşılabilir bir yerde tutun.

1.1 Çocukların ve savunmasız kişilerin güvenliği

- Bu cihaz, güvenli şekilde kullanımı ve oluşabilecek tehlikeler hakkında talimat, gözetim veya bilgi verilmesi halinde 8 yaş ve üzeri çocuklar ve fiziksel, duymasal veya zihinsel kapasitesi düşük veya bilgi ve deneyimi olmayan kişiler tarafından kullanılabilir.
- 3 ile 8 yaş arasındaki çocuklar ve ileri düzey zihinsel ile fiziksel engellere sahip kişiler gözetim altında bulunmadıkları müddetçe bu ürünü tek başına kullanmamalıdır.
- 3 yaş altı çocuklar, sürekli olarak gözlemlenmedikçe cihazdan uzak tutulmalıdır.
- Bu cihaz, çocukların oynayabileceği bir oyuncak değildir.
- Deterjanları çocuklardan uzak tutun.
- Kapak açıkken, çocukları ve evcil hayvanları makineden uzak tutun.
- Temizlik ve bakım işlemi çocuklar tarafından, denetim altında olmadıkları sürece, yapılmamalıdır.

1.2 Genel Güvenlik

- Bu cihaz aşağıdaki gibi evle ilgili ve benzeri uygulamalarda kullanılmak üzere tasarlanmıştır:
 - çiftlik evleri; mağaza, ofis ve diğer çalışma ortamlarındaki çalışanlar için yapılmış mutfak bölümleri;
 - otel, motel ve diğer konaklama tarzı yerlerdeki müşteriler tarafından.
- Cihazın teknik özelliklerini kesinlikle değiştirmeyin.

- Çalıştırma su basıncı (minimum ve maksimum) 0.5 (0.05) / 8 (0.8) bar (MPa) arasında olmalıdır
- Maksimum 13 kişilik yer sunar.
- Elektrik kablosunun zarar görmesi durumunda, bir kazanın meydana gelmesine engel olmak için, kablonun değişimi, üretici, Yetkili Servis veya benzer nitelikteki kalifiye bir kişi tarafından yapılmalıdır.
- Çatal bıçak takımını keskin uçları aşağı bakacak şekilde çatal-bıçak sepetine koyun veya keskin kenarları aşağıda yatay konumda çatal bıçak çekmesine koyun.
- Kazara basmayı önlemek için cihazın kapısını açık şekilde gözetimsiz bırakmayın.
- Bakım işleminden önce, cihazı devre dışı bırakın ve elektrik fişinin bağlantısını kesin.
- Cihazı temizlemek için yüksek basınçlı su spreyi ve/veya buhar kullanmayın.
- Cihazın tabanında havalandırma açıklıkları varsa, örneğin bir halıyla örtülü olmamalıdır.
- Cihaz su şebekesine verilen yeni hortum seti ile bağlanmak durumundadır. Eski hortum setleri tekrar kullanılmamalıdır.

2. GÜVENLİK TALİMATLARI

2.1 Montaj



UYARI!

Cihazın montajı yalnızca kalifiye bir kişi tarafından yapılmalıdır.

- Tüm ambalajları çıkartın.
- Hasarlı bir cihazı monte etmeyin ya da kullanmayın.
- Güvenlik açısından cihazı yerleşik yapıya kurmadan kullanmayın.
- Cihazla birlikte verilen montaj talimatlarını takip edin.
- Cihazı hareket ettirdiğinizde dikkatli olun, cihaz ağırdır. Her zaman koruyucu eldiven ve koruyuculu ayakkabı kullanın.

- Cihazı, sıcaklığı 0°C'den daha az olan yerlere monte etmeyin ya da buralarda kullanmayın.
- Cihazı, kurulum gerekliliklerini karşılayan güvenli ve uygun bir yere yerleştirin.

2.2 Elektrik bağlantısı



UYARI!

Yangın ve elektrik çarpması riski.

- Cihaz topraklanmalıdır.
- Anma değeri plakasındaki parametrelerinin ana güç kaynağının elektrik gücüne uygun olduğunda emin olun.
- Her zaman doğru monte edilmiş, darbeye dayanıklı bir priz kullanın.

- Priz çoğaltıcılarını ve uzatma kablolarını kullanmayın.
- Elektrik fişine ve kablosuna zarar vermemeye özen gösterin. Cihazın ana kablosunun değiştirilmesi gerekirse, bu işlem Yetkili Servis tarafından yapılmalıdır.
- Fişi prize sadece kurulum tamamlandıktan sonra takın. Kurulumdan sonra elektrik fişine erişilebildiğinden emin olun.
- Cihazın fişini prizden çıkarmak için elektrik kablosunu çekmeyiniz. Her zaman fişten tutarak çekin.
- Bu cihaz, E.E.C. Direktifleri ile uyumludur.
- Yalnızca Birleşik Krallık ve İrlanda. Bu cihaz 13 A fiş içermektedir. Gerekliği takdirde, prizin bağlı olduğu sigortanın bir 13 A ASTA (BS 1362) sigorta ile değiştirilmesi gerekir.

2.3 Su bağlantısı

- Su hortumlarına zarar vermeyin.
- Yeni borulara veya uzun süre kullanılmamış olan borulara bağlamadan önce, herhangi bir tamir işlemi gerçekleştirirken veya yeni cihazlar takarken (su metreleri vb.) temiz su gelene dek suyu akıtın.
- Cihaz ilk kez kullanıldığında veya ilk kez kullanıldıktan sonra görülebilir su kaçağı olmadığından emin olun.
- Su giriş hortumu bir emniyet valfine ve içinden elektrik kablosunun geçtiği bir kılıfa sahiptir.

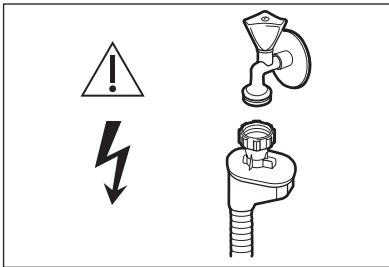

UYARI!
Tehlikeli voltaj.

- Eğer su giriş hortumu hasar görürse, derhal su musluğunu kapatın ve cihazın fişini prizden çekin. Su giriş hortumunu değiştirmek için Yetkili Servis Merkezine başvurun.

2.4 Kullanım

- Cihazın içine, üzerine veya yakınına yanıcı ürünler ya da yanıcı ürünlerle ıslanmış maddeler koymayın.
- Bulaşık makinesi deterjanları tehlikelidir. Deterjan ambalajının üzerindeki güvenlik talimatlarına uyun.
- Cihazdaki suyu içmeyin ya da bu suyla oynamayın.
- Program tamamlanana kadar cihazdan bulaşıkları çıkarmayın. Bulaşıkların üzerinde biraz deterjan kalabilir.
- Açık kapak üzerine oturmeyin veya basmayın.
- Bir program çalışırken kapağı açarsanız cihazdan sıcak buhar çıkışı olabilir.

2.5 Servis

- Cihazı onarmak için yetkili bir Servis Merkezine başvurun.
- Sadece orijinal yedek parçalar kullanın.

2.6 Elden çıkarma



UYARI!

Yaralanma ya da boğulma riski.

- Cihazın fişini prizden çekin.
- Elektrik kablosunu kesin ve atın.
- Çocukların ve hayvanların cihazda kapalı kalmasını önlemek için kapak kilit dilini çıkarın.

Üretici / İhracatçı :

ELECTROLUX APPLIANCES AB
BUSINESS SECTOR EMA-EMEA (SEE)
ST GÖRANSGATAN 143
SE-105 45 STOCKHOLM
SWEDEN

TEL: +46 (8) 738 60 00

FAX: +46 (8) 738 63 35

www.electrolux.com

İthalatçı: Electrolux A.Ş

Tarlabası Cad. No:35 34435-Taksim-
Beyoğlu_Istanbul

Electrolux tüketici danışma merkezi: 0
850 250 35 89

www.electrolux.com.tr

Kullanım Ömrü Bilgisi :

Kullanım ömrü küçük ev aletlerinde 7 yıl,
diğer beyaz eşya ürünlerinde ise 10

yıldır. Kullanım ömrü, üretici ve/veya
ithalatçı firmanın cihazınızla ilgili yedek
parça temini ve bakım süresini ifade
eder.

3. ÜRÜN TANIMI

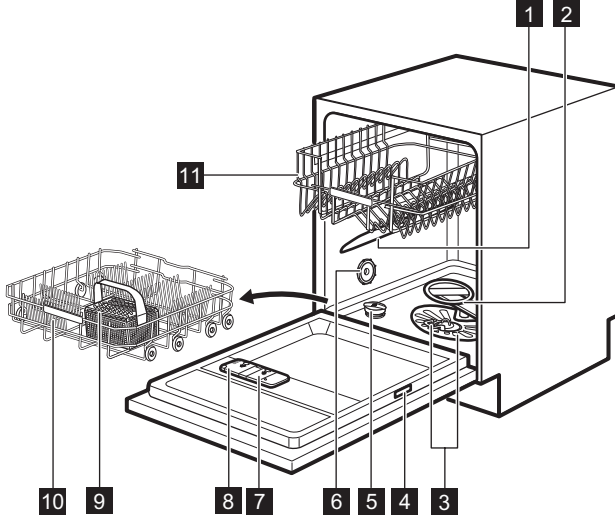

1 Üst püskürtme kolu

2 Alt püskürtme kolu

3 Filtreler

4 Bilgi etiketi

5 Tuz haznesi

6 Hava menfezi

7 Parlatici gözü

8 Deterjan gözü

9 Çatal-bıçak sepeti

10 Alt sepet

11 Üst sepet

3.1 Beam-on-Floor

Beam-on-Floor, cihaz kapağının altındaki
zeminde görünen bir ışıktır.

- Program çalışmaya başladığında, kırmızı ışık yanar ve program süresince açık kalır.
- Program tamamlandığında, yeşil bir ışık yanar.
- Cihazda bir arıza olduğunda, kırmızı ışık yanıp söner.

i Cihaz devre dışı bırakıldığında Beam-on-Floor söner.

i Kurutma aşaması esnasında AirDry seçeneği etkin hale geldiğinde zemindeki projeksiyon tamamen görünmeyebilir. Programın bitip bitmediğini görmek için kontrol panelini kontrol edin.

4. KONTROL PANELİ

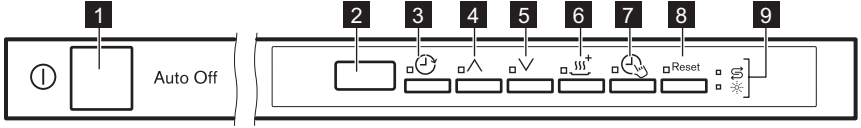

- | | |
|-------------------------|--------------------|
| 1 Açma/kapama tuşu | 6 XtraDry tuşu |
| 2 Ekran | 7 TimeManager tuşu |
| 3 Delay tuşu | 8 Reset tuşu |
| 4 Program tuşu (yukarı) | 9 Göstergeler |
| 5 Program tuşu (aşağı) | |

4.1 Göstergeler

Gösterge	Açıklama
	Tuz göstergesi. Tuz haznesinin doldurulması gerektiğinde yanar.
	Parlatıcı göstergesi. Parlatıcı gözünün doldurulması gerektiğinde yanar.

5. PROGRAMLAR

Tablodaki program numaralandırmaları (P1, P2 vb.) kumanda panelindeki sırayı yansıtır.



Tablodaki program sıralaması, kumanda panelindeki sırayı yansıtmayabilir.

Program	Kirlilik derecesi Bulaşık tipi	Program aşamaları	Seçenekler
P1 ECO 1)	<ul style="list-style-type: none"> Normal kirlili Tabaklar ve çatal-bıçaklar 	<ul style="list-style-type: none"> Ön Yıkama 50 °C'de yıkama Durulama Kurutma 	<ul style="list-style-type: none"> TimeManager XtraDry
P2 AUTO SENSE 2)	<ul style="list-style-type: none"> Tümü Tabaklar, bardaklar, kaplar, çatal-bıçaklar, tencereler ve tavalar 	<ul style="list-style-type: none"> Ön Yıkama 45 °C'den 70 °C'ye kadar yıkama Durulama Kurutma 	<ul style="list-style-type: none"> XtraDry
P3 3)	<ul style="list-style-type: none"> Ağır kirlili Tabaklar, bardaklar, kaplar, çatal-bıçaklar, tencereler ve tavalar 	<ul style="list-style-type: none"> Ön Yıkama 70 °C'de yıkama Durulama Kurutma 	<ul style="list-style-type: none"> TimeManager XtraDry

Program	Kirlilik derecesi Bulaşık tipi	Program aşamaları	Seçenekler
P5 30 MIN 4)	<ul style="list-style-type: none"> Hafif kirlili Tabaklar ve çatal-bıçaklar 	<ul style="list-style-type: none"> 60 °C'de yıkama Durulama 	<ul style="list-style-type: none"> XtraDry
P4 5)	<ul style="list-style-type: none"> Normal veya hafif kirlili Cam eşyalar ve hassas bulaşıklar 	<ul style="list-style-type: none"> Ön Yıkama 45 °C'de yıkama Durulama Kurutma 	<ul style="list-style-type: none"> XtraDry
P6 6)	<ul style="list-style-type: none"> Tümü 	<ul style="list-style-type: none"> Ön Yıkama 	

- 1) Bu program, normal kirlili bulaşıklar için suyu ve enerjiyi en verimli şekilde kullanma olanağı sunar. Test enstitüleri için standart programdır.
- 2) Cihazınız, bulaşıkların kirlilik derecesini ve sepettekilerin miktarını algılar. Suyun sıcaklığını ve miktarını, enerji tüketimini ve program süresini otomatik olarak ayarlar.
- 3) Bu program, çok kirlili bulaşıkları, yüksek su basıncı ve yüksek sıcaklıkta yıkamak için tasarlanmıştır.
- 4) Bu program, hemen hemen temiz veya hafif kirlili bulaşıkların tamamının veya yarısının kısa sürede yıkanması için uygundur.
- 5) Bu program, özellikle hassas bulaşıklar, cam eşyalar için özel bakım sağlamak üzere suyun sıcaklığını kontrol eder.
- 6) Bu program sayesinde, tabaklardaki yiyecekleri hızla durulayabilir ve cihazın içinde koku oluşumunu önleyebilirsiniz. Bu programda deterjan kullanmayın.

5.1 Tüketim değerleri

Program 1)	Su (l)	Tüketim (kWsaat)	Süre (dak)
P1 ECO	9.9	0.820	237
P2 AUTO SENSE	7 - 12	0.7 - 1.5	45 - 160
P3 	13 - 15	1.4 - 1.6	140 - 160
P5 30 MIN	9	0.8	30
P4 	13 - 14	0.9 - 1.1	70 - 85
P6 	4	0.1	14

- 1) Su basıncı ve sıcaklığı, elektrik beslemesindeki dalgalanmalar, seçenekler ve bulaşıkların miktarı, değerlerde değişikliğe neden olabilir.

5.2 Test enstitüleri için bilgiler

Performans testleri yapmak için gerekli bilgileri almak amacıyla (örn., EN60436'ya göre), aşağıdaki adrese bir e-posta gönderin:

info.test@dishwasher-production.com

6. AYARLAR

6.1 Program seçme modu ve kullanıcı modu

Cihaz, program seçme modundayken bir program ayarlanabilir ve kullanıcı moduna geçilebilir.

Kullanıcı modunda mevcut ayarlar:

- Su sertliğine göre su yumuşatıcının seviyesi.
- Program sonu için sesli ikazın devreye sokulması veya devre dışı bırakılması.
- Parlaticı gözü boş bildirimini aktive edilmesi / devre dışı bırakılması.
- AirDry aktive edilmesi / devre dışı bırakılması.

Cihaz kaydedilen ayarları sakladığından, her döngüden önce yapılandırmanız gerekmez.

Program seçim modunun ayarlanması

Ekranında program numarası **P1** görüntülendiğinde cihaz program seçme modundadır.

Etkinleştirme sonrası cihaz varsayılan olarak program seçme modundadır. Aksi takdirde program seçme modunu aşağıdaki şekilde ayarlayın:

Cihaz program seçme moduna geçinceye kadar **Reset** tuşunu basılı tutun.

Su sertliği







Alman derecesi (°dH)	Fransız derecesi (°fH)	mmol / l	Clarke derecesi	Su yumuşatıcı seviyesi
47 - 50	84 - 90	8.4 - 9.0	58 - 63	10
43 - 46	76 - 83	7.6 - 8.3	53 - 57	9

Talebinize, plaka üzerinde bulunan ürün numarası kodunu (PNC) ekleyin.

Bulaşık makinanızla ilgili başka sorularınız için cihazınızla birlikte verilen servis kitabına bakınız.

Kullanıcı moduna geçilmesi

Makinenin program seçme modunda olduğundan emin olun.

Kullanıcı moduna geçmek için , ,  ve  göstergeleri yanıp sönmeye başlayınca ve ekran kararınca kadar  ve  tuşlarına aynı anda basın ve basılı tutun.

6.2 Su yumuşatıcı

Su yumuşatıcı, su kaynağındaki mineralleri yok eder; bu minerallerin yıkamadan elde edilecek sonuçlar ve cihaz üzerinde olumsuz bir etkisi vardır.

Bu minerallerin içeriği ne kadar yüksek olursa, su da o kadar sert demektir. Su sertliği, eşdeğer skalalarda ölçülür.

Su yumuşatıcı, bölgenizdeki suyun sertliğine göre ayarlanmalıdır. Yerel su idareniz, bölgenizdeki suyun sertliği hakkında size bilgi verebilir. Yıkamadan memnun edici sonuçlar almak için, su yumuşatıcının doğru miktarda ayarlanması önemlidir.



Sert suyu yumuşatmak hem su ve enerji tüketimini artırır hem de program süresini uzatır. Su yumuşatıcı seviyesi arttıkça, tüketim de artar ve program süresi uzar.

Alman derecesi (°dH)	Fransız derecesi (°fH)	mmol / l	Clarke derecesi	Su yumuşatıcı seviyesi
37 - 42	65 - 75	6.5 - 7.5	46 - 52	8
29 - 36	51 - 64	5.1 - 6.4	36 - 45	7
23 - 28	40 - 50	4.0 - 5.0	28 - 35	6
19 - 22	33 - 39	3.3 - 3.9	23 - 27	5 1)
15 - 18	26 - 32	2.6 - 3.2	18 - 22	4
11 - 14	19 - 25	1.9 - 2.5	13 - 17	3
4 - 10	7 - 18	0.7 - 1.8	5 - 12	2
<4	<7	<0.7	< 5	1 2)

1) Fabrika ayarı.

2) Bu seviyede tuz kullanmayın.

Kullanılan deterjanın türüne bakmaksızın, tuz dolgun göstergesini aktif tutmak için uygun su sertliği seviyesini ayarlayın.



Tuz içeren multi tabletler suyu yumuşatmak için yeterli kadar etkili değildir.

Su yumuşatıcı (tuz) seviyesinin ayarlanması

Makinenin kullanıcı modunda olduğundan emin olun.

1. tuşuna basın.
 - , ve göstergeleri kapalıdır.
 - göstergesi yanıp sönmeye devam eder.
 - Gösterge ekranında geçerli ayar gösterilir: örn. = seviye 5.
2. Ayarı değiştirmek için tuşuna arka arkaya basın.
3. Ayarı onaylamak için açma/kapama tuşuna basın.

6.3 Parlatıcı boş bildirimi

Parlatıcı, tabakların üzerlerinde çizgiler ve lekeler olmaksızın kurutulabilmesini sağlar.

Parlatıcı, sıcak durulama aşamasında kullanılır.

Parlatıcı haznesi boşken, parlatıcı göstergesi, parlatıcının doldurulması için bildirimde bulunarak açılır. Yalnızca multi tabletler kullanıyorsanız ve kurutma sonuçlarından memnunsanız, parlatıcının doldurulması için bildirim devre dışı bırakabilirsiniz. Ancak, en iyi kurutma performansı için her zaman parlatıcı kullanmanızı öneririz.

Parlatıcı içermeyen standart deterjan veya multi tabletler kullanıyorsanız, parlatıcı doldurma göstergesini etkin halde tutmak için bildirim etkinleştirin.

Parlatıcı gözü boş uyarısının devre dışı bırakılması

Makinenin kullanıcı modunda olduğundan emin olun.

1. tuşuna basın .
 - , ve göstergeleri kapalıdır.
 - göstergesi yanıp sönmeye devam eder.
 - Gösterge ekranında geçerli ayar gösterilir:
 = parlatıcı gözü boş bildirimi etkin (fabrika ayarı).

2. Ayarı değiştirmek için \wedge tuşuna basın.
- $\square d$ = parlatici gözü boş bildirim devre dışı.
3. Ayarı onaylamak için açma/kapama tuşuna basın.

6.4 Sesli ikazlar

Cihazda bir arıza oluştuğunda sesli sinyaller duyulur. Bu sesli sinyalleri devre dışı bırakmak mümkün değildir.

Program tamamlandığında da sesli bir sinyal duyulur. Varsayılan olarak, bu sesli ikaz devre dışıdır fakat etkinleştirilebilir.

Program sonu sesli sinyalinin etkinleştirilmesi

Makinenin kullanıcı modunda olduğundan emin olun.

1. \checkmark tuşuna basın.
 - \odot , \wedge ve III^+ göstergeleri kapalıdır.
 - \checkmark göstergesi yanıp sönmeye devam eder.
 - Gösterge ekranında geçerli ayar gösterilir:
 - $\square b$ = Sesli sinyal kapalı.
 - $! b$ = Sesli sinyal açık.
2. Ayarı değiştirmek için \checkmark tuşuna basın.
3. Ayarı onaylamak için açma/kapama tuşuna basın.

6.5 AirDry

AirDry daha az enerji tüketimiyle kurutma sonuçlarını geliştirir.

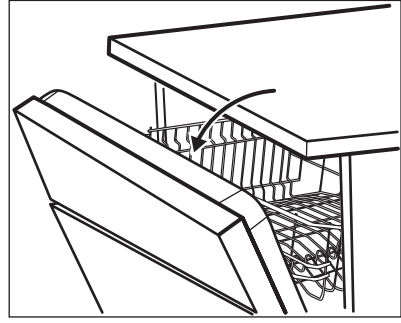

Kurutma aşamasında kapak otomatik olarak açılır ve yarı açık kalır.



DİKKAT!

Otomatik olarak açıldıktan sonra makinenin kapağını 2 dakika kapatmayın. Aksi halde makineniz zarar görebilir.

AirDry seçeneği III^+ hariç tüm programlarla otomatik olarak etkinleştirilir.

Kurutma performansını arttırmak için XtraDry seçeneğine bakın veya AirDry seçeneğini etkinleştirin.





DİKKAT!

Eğer çocuklar makineye ulaşabiliyorsa, kapağın açılması tehlike yaratabileceğinden AirDry fonksiyonunun devre dışı bırakılması önerilir.

AirDry özelliğinin devre dışı bırakılması

Makinenin kullanıcı modunda olduğundan emin olun.

1. III^+ tuşuna basın.
 - \odot , \wedge ve \checkmark göstergeleri kapalıdır.
 - III^+ göstergesi yanıp sönmeye devam eder.
 - Gösterge ekranında geçerli ayar gösterilir: $! \square$ = AirDry etkinleştirildi.

2. Ayarı değiştirmek için  tuşuna basın:  = AirDry devre dışı bırakıldı.

3. Ayarı onaylamak için açma/kapama tuşuna basın.

7. SEÇENEKLER

 Bir program başlatmadan önce istediğiniz seçenekleri etkinleştirmelisiniz. Bir program çalışırken bu seçeneklerin etkinleştirilmesi ya da devre dışı bırakılması mümkün değildir.

 Tüm seçenekler birbiri ile uyumlu değildir. Uyumlu olmayan seçenekleri seçtiyseniz, cihaz bir ya da birden fazla seçeneği otomatik olarak devre dışı bırakır. Yalnızca hala etkin seçeneklerin göstergeleri açık kalacaktır.

 Programda bir seçenek yoksa, ilgili göstergenin ışığı yanmaz veya birkaç saniye için hızlı bir şekilde yanıp söndükten sonra söner.

 Seçeneklerin etkinleştirilmesi su ve enerji tüketimi ile program süresini etkileyebilir.

7.1 XtraDry

Kurutma performansını artırmak istediğinizde bu seçeneği etkinleştirin. XtraDry seçeneğinin kullanılması, bazı programların süresini, su tüketimini ve son durulama sıcaklığını etkileyebilir.

XtraDry seçeneği **ECO** dışında tüm programlar için kalıcı bir seçenektir ve her çalıştırmada tekrar seçilmesi gerekmez.

Diğer programlarda, XtraDry ayarı kalıcıdır ve otomatik olarak sonraki döngülerde kullanılır. Bu yapılandırma herhangi bir zamanda değiştirilebilir.

 **ECO** her etkinleştirildiğinde, XtraDry seçeneği kapalıdır ve manuel olarak seçilmelidir.

XtraDry seçeneğinin etkinleştirilmesi TimeManager seçeneğini devre dışı bırakır (ya da tam tersi).

XtraDry özelliğinin çalıştırılması

 tuşuna basın.

İlgili gösterge yanar.

Ekranında güncellenmiş program süresi gösterilir.

7.2 TimeManager

Bu seçenek suyun basıncını ve sıcaklığını artırır. Yıkama ve kurutma aşamaları daha kısadır.

Toplam program süresi yaklaşık %50 oranında kısaldır.

Yıkama sonuçları, normal program süresi ile elde edilen sonuçlarla aynıdır. Kurutma sonuçları daha düşük olabilir.

TimeManager özelliğinin çalıştırılması

 tuşuna basın. İlgili gösterge yanar. Ekranında güncellenmiş program süresi gösterilir.

8. İLK KULLANIMDAN ÖNCE

1. Geçerli su yumuşatıcı seviyesinin, su kaynağının sertliği ile uyumlu olup olmadığını kontrol edin.

Uyumlu değilse, su yumuşatıcının seviyesini ayarlayın.

2. Tuz haznesini doldurun.
3. Parlaticı gözünü doldurun.

4. Su musluğunu açın.
5. Hala cihazın içinde olabilecek işlem kalıntılarını çıkarmak için programı başlatın. Deterjan kullanmayın ve sepetlere bulaşıklar yerleştirmeyin.

Cihaz, programı başlattıktan sonra 5 dakikaya kadar su yumuşatıcısında bulunan reçineyi tekrar şarj eder. Yıkama aşaması ancak bu işlem bittikten sonra başlatılır. Prosedür periyodik olarak tekrarlanır.

8.1 Tuz haznesi



DİKKAT!

Sadece bulaşık makinelerine uygun kaba tuz kullanın. İnce tuz korozyon riskini artırır.

Su yumuşatıcı içine reçineyi yeniden doldurmak ve günlük kullanımda yıkamadan memnun edici sonuçların alınmasını sağlamak için tuz kullanılır.

Tuz haznesinin doldurulması

1. Tuz haznesinin kapağını saatin tersi yönde çevirip, çıkarın.
2. Tuz haznesine 1 litre su koyun (sadece ilk çalıştırmada).
3. Tuz haznesine 1 kg tuz koyun (tamamen dolana kadar).

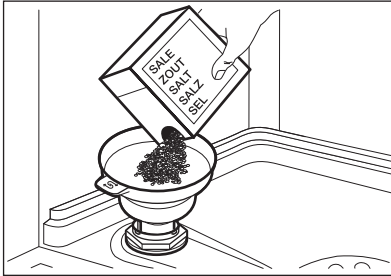

4. İçindeki son granüllerin de dökülmesini sağlamak için huniyi dikkatlice sallayın.
5. Tuz haznesi deliğinin etrafındaki tuzları temizleyin.

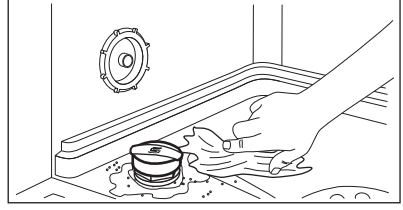

6. Tuz haznesini, haznenin kapağını saat yönünde çevirerek kapatın.



DİKKAT!

Tuz doldururken, hazneden tuz ve su taşabilir. Tuz haznesini doldurduktan sonra, dökülen tuzların çelik tabana zarar vermemesi için derhal durula& bekleet programını çalıştırın.

8.2 Parlaticı gözünün doldurulması

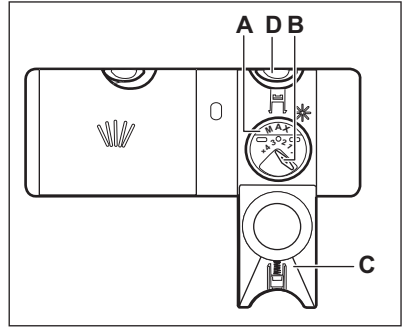

DİKKAT!

Sadece bulaşık makineleri için hazırlanmış parlaticıları kullanın.

1. Kapağı (C) açmak için kilit açma tuşuna (D) basın.
2. Parlaticı gözünü (A) sıvı "maks." seviyeye ulaşana kadar doldurun.
3. Dökülen parlaticıyı, aşırı köpük oluşmasını önlemek için emici bir bezle silin.
4. Kapağı kapatın. Açma tuş kilidinin yerine oturduğundan emin olun.



Bırakılan miktar seçicisini (B), konum 1 (en düşük miktar) ile konum 4 veya 6 (en yüksek miktar) arasında ayarlayabilirsiniz.

9. GÜNLÜK KULLANIM

1. Su musluğunu açın.
 2. Makineyi çalıştırmak için açma/kapama tuşuna basın.
- Makinenin program seçim modunda olduğundan emin olun.
- Tuz göstergesi yanıyorsa, tuz haznesini doldurun.
 - Parlaklık göstergesi yanıyorsa, parlaklık gözünü doldurun.
3. Bulaşıkları sepetlere yerleştirin.
 4. Deterjanı ekleyin.
 5. Bulaşığın tipine ve kirlilik derecesine uygun bir programı ayarlayın ve başlatın.

9.1 Deterjan kullanımı

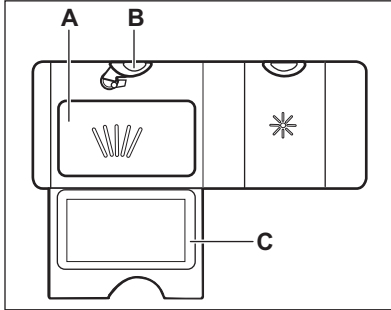

1. Kapağı (C) açmak için, kilit açma tuşuna (B) basın.
2. Toz veya tablet deterjanı, bölmeye (A) koyun.
3. Programın ön yıkama aşaması varsa, cihaz kapağının iç kısmına az miktarda deterjan koyun.
4. Kapağı kapatın. Açma tuş kilidinin yerine oturduğundan emin olun.

9.2 Bir programın ayarlanması ve başlatılması

Auto Off fonksiyonu

Bu fonksiyon, çalışmadığında cihazı otomatik olarak devre dışı bırakarak enerji tüketimini azaltır.

Bu fonksiyon,

- Program sona erdikten 5 dakika sonra devreye girer.
- Program başlamamışsa 5 dakika sonra devreye girer.

Bir programın başlatılması

1. Cihazın kapağını aralık bırakın.
2. Cihazı çalıştırmak için açma/kapama tuşuna basın. Cihazın program seçim modunda olduğundan emin olun.
3. Ekranda seçilen programın numarası görünene kadar \wedge veya \vee tuşuna arka arkaya basın. Yaklaşık 3 saniye sonra program numarası ve ardından program süresi ekranda görünecektir.
4. Geçerli seçenekleri ayarlayın.
5. Cihazın kapağını kapatın ve programı başlatın.

Gecikmeli başlatma ile bir programın başlatılması

1. Bir program ayarlayın.
 2. Gösterge ekranında ayarlamak istediğiniz gecikme süresi (1 ila 24 saat) görünene dek ⌚ tuşuna arka arkaya basın.
- Gecikme göstergesi yanar.
3. Geri sayımı başlatmak için cihazın kapağını kapatın.

Geri sayım çalışırken gecikme süresini arttırabilirsiniz fakat program seçimini ve seçenekleri değiştiremezsiniz. Geri sayım sona erdiğinde, program başlar.

Cihaz çalışırken kapağın açılması

Cihazın kapağını bir programın çalışması sırasında açarsanız, cihaz durur. Bu, enerji tüketimini ve program süresini etkileyebilir. Kapağı kapattığınızda, cihaz duraklatıldığı yerden devam eder.



Kurutma aşaması sırasında kapak 30 saniyeden daha uzun bir süre açık kalırsa, çalışan program sonlanır. Ancak kapak AirDry fonksiyonu tarafından açılırsa bu durum gerçekleşmez.



Cihaza zarar verebileceğinden AirDry fonksiyonu cihazın kapağını otomatik olarak açtıktan sonra kapağı 2 dakika kapatmayın. Kapak 3 dakika daha kapatılmazsa çalışan program sonlanır.

Geri sayım sırasında gecikmeli başlatmanın iptal edilmesi

Gecikmeli başlatmayı iptal ettiğinizde, programı ve seçenekleri tekrar ayarlamanız gerekir.

Cihaz program seçme moduna geçinceye kadar **Reset** tuşunu basılı tutun.

Programın iptal edilmesi

Cihaz program seçme moduna geçinceye kadar **Reset** tuşunu basılı tutun.

Yeni bir program başlatmadan önce deterjan gözünde deterjan bulunduğundan emin olun.

Program sonu

Program bittiğinde, gösterge ekranında 0:00 gösterilir.

Açma/kapama tuşunun dışındaki tüm tuşlar devre dışıdır.

1. Makineyi otomatik olarak devre dışı bırakmak için açma/kapama tuşuna basın ya da Auto Off fonksiyonunun devreye girmesini bekleyin. Makinenin kapağını Auto Off fonksiyonu devreye girmeden açarsanız, makine otomatik olarak devre dışı kalır.
2. Su musluğunu kapatın.

10. İPUÇLARI VE YARARLI BİLGİLER

10.1 Genel

Aşağıdaki ipuçları, günlük kullanımda en iyi temizleme ve kurutma sonuçlarını elde etmenizi sağlarken çevreyi korumanıza da yardımcı olur.

- Bulaşıklardaki büyük yemek kalıntılarını çöp kutusuna atın.
- Elle ön durulama yapmayın. Çalkalama için gerekirse bir ön yıkamalı program seçin.

- Daima bulaşık sepetindeki tüm alanı kullanın.
- Sepetlerdeki bulaşıkların birbirine temas etmemesine ya da üzerlerini kapatmamalarına dikkat edin. Aksi halde su bulaşıkların tüm noktalarına ulaşamaz.
- Bulaşık makinesi deterjanı, parlatıcı ve tuzunu ayrı ayrı kullanabilir veya multi-tablet kullanabilirsiniz (örn;

"Hepsi 1 arada"). Paketteki talimatları uygulayın.

- Bulaşığın cinsine ve kirlilik seviyesine göre bir program seçin. En verimli su ve enerji tüketimi **ECO** ile mümkün olur.

10.2 Tuz, parlatici ve deterjan kullanımı

- Sadece bulaşık makinesi için üretilmiş tuz, parlatici ve deterjan kullanın. Diğer ürünler makinenize zarar verebilir.
- Suyu sert ve çok sert olan bölgelerde optimum seviyede temizleme ve kurutma sonuçları elde etmek için, standart deterjan (katkı maddesi içermeyen toz, jel veya tabletler), parlatici ve tuzu ayrı ayrı kullanmanızı öneririz.
- Deterjan tabletleri kısa programlarda tamamen çözünmezler. Yemek takımlarının üzerinde deterjan artıklarının kalmaması için, tabletleri uzun programlarla kullanmanızı öneririz.
- Gereğinden fazla deterjan kullanmayın. Deterjan ambalajındaki talimatlara bakın.

10.3 Multi-tablet (tuz ve/veya parlatici etkisi içeren) tablet kullanmayı bıraktığınızda yapmanız gerekenler

Deterjan, tuz ve parlaticiyı ayrı olarak kullanmaya başlamadan önce, aşağıdaki prosedürü yerine getirin.

1. Su yumuşatıcıyı (tuz seviye ayarını) en yüksek seviyeye getirin.
2. Tuz ve parlatici haznelerinin dolu olduğundan emin olun.
3. Durulama aşaması içeren en kısa programı başlatın. Deterjan eklemeyin ve sepetlere bir şey yerleştirmeyin.
4. Program tamamlandığında, su yumuşatıcıyı (tuz seviye ayarını) bölgenizdeki su sertliğine göre ayarlayın.
5. Parlatici miktarı seviyesini ayarlayın.
6. Parlatici uyarı ışığını kapattıysanız tekrar aktive edin.

10.4 Bulaşıkların sepetlere yerleştirilmesi

- Makineyi sadece bulaşık makinesinde güvenli şekilde yıkanabilir bulaşıkları yıkamak için kullanın.
- Ahşap, boynuz, alüminyum, kalaylı ve bakırdan yapılmış cisimleri cihaza koymayın.
- Su çeken nesnelere (süngerler, toz bezleri) makinenin içine koymayın.
- Tabaklardaki büyük gıda kalıntılarını temizleyin.
- Makinede yıkamadan önce yanık gıdaların bulunduğu kapları suda bırakın.
- İçi boş bulaşıkları (fincanlar, bardaklar ve tavalar) ağızları aşağı gelecek şekilde yerleştirin.
- Bardakların birbirine temas etmediğinden emin olun.
- Haff bulaşıkları üst sepete koyun. Bulaşıkların kolayca hareket etmediğinden emin olun.
- Çatal-bıçak ve küçük bulaşıkları çatal-bıçak sepetine koyun.
- Alt sepetteki büyük cisimlere yer açmak için üst sepeti daha yükseğe çıkarın.
- Bir program başlatmadan önce, püskürtme kollarının, herhangi bir yere çarpmadan, rahatça tam bir tur dönebildiğinden emin olun.

10.5 Bir programı başlatmadan önce

Seçilmiş programı başlatmadan önce şunlara dikkat edin:

- Filtreler temiz olmalıdır ve doğru şekilde yerleştirilmelidir.
- Tuz haznesinin kapağı sıkı olmalıdır.
- Püskürtme kolları tıkanmamış olmalıdır.
- Yeteri kadar tuz ve parlatici (multi tablet kullanmadığınız takdirde) olmalıdır.
- Bulaşıklar sepete doğru yerleştirilmelidir.
- Program, bulaşık tipine ve kirlilik derecesine uygun olmalıdır.
- Doğru miktarda deterjan kullanılmalıdır.

10.6 Sepetlerin boşaltılması

1. Yemek takımlarının cihazdan çıkartmadan önce soğumalarını bekleyin. Sıcak parçalar kolayca zarar görebilir.
2. Öncelikle alt sepeti sonra da üst sepeti boşaltın.



Program tamamlandıktan sonra cihazın iç yüzeylerinde hala su kalmış olabilir.

11. BAKIM VE TEMİZLİK



UYARI!

Bakım işleminden önce, cihazı devre dışı bırakın ve elektrik fişini prizden çekin.



Kirli filtreler ve tıkalı püskürtme kolları yıkamadan alınacak sonucu kötüleştirir. Düzenli olarak kontrol yapın ve gerekirse bunları temizleyin.

11.1 Filtrelerin temizlenmesi

Filtre sistemi 3 parçadan oluşur.

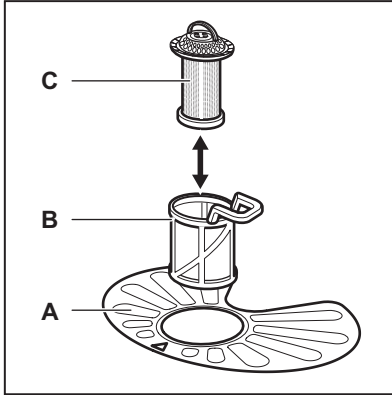

1. Filtreyi (B) saatin tersi yönde çevirip çıkarın.

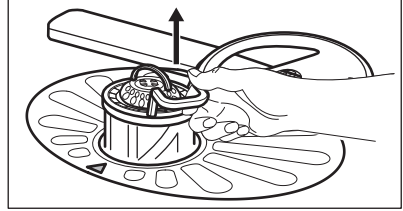
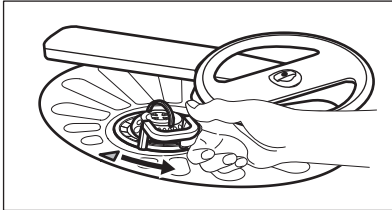

2. (C) filtresini (B) filtresinden çıkarın.
3. Yassı filtreyi (A) çıkarın.

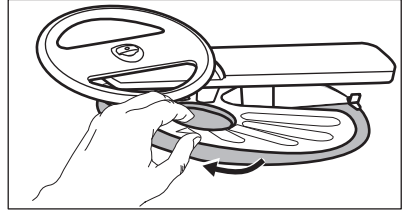

4. Filtreleri yıkayın.

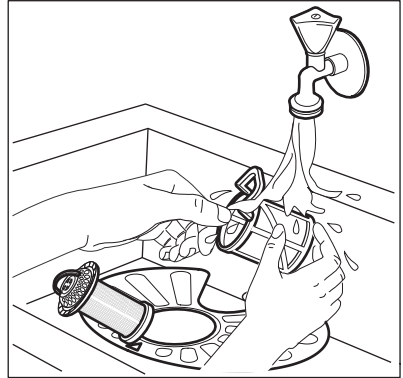

5. Haznenin içinde veya kenarlarında yiyecek veya kir kalıntısı olmadığından emin olun.
6. Yassı filtreyi (A) yerine takın. Filtrenin 2 kılavuzun altına düzgün şekilde yerleştirildiğinden emin olun.

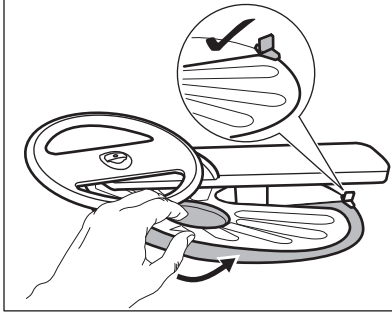

7. (B) ve (C) filtrelerini yerine takın.
8. Filtreyi (B) yassı filtrenin (A) içine geri takın. Kilitlenene kadar saat yönünde çevirin.

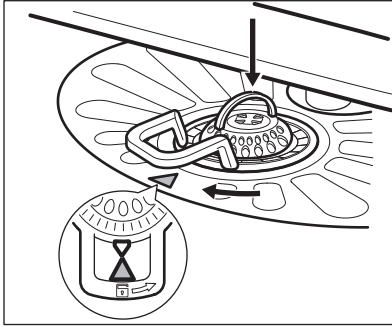

DİKKAT!

Filtrelerin yanlış konumlanması, tatmin edici olmayan yıkama sonuçlarına ve cihazın zarar görmesine neden olabilir.

11.2 Alt püskürtme kolunun temizlenmesi

Kirlerin delikleri tıkanmasını önlemek amacıyla alt püskürtme kolunu düzenli olarak temizlemenizi tavsiye ederiz.

Tıkanmış delikler tatmin edici olmayan yıkama sonuçlarına neden olur.

1. Alt püskürtme kolunu çıkarmak için yukarı doğru çekin.

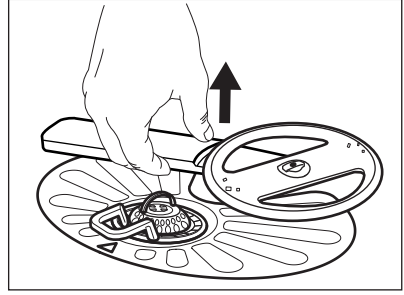

2. Püskürtme kolunu akan su altında yıkayın. Deliklerdeki kirleri temizlemek için ince uçlu bir parça (örn; kürdan) kullanın.

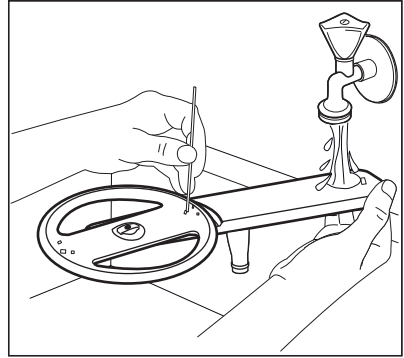

3. Püskürtme kolunu geri takmak için aşağı doğru bastırın.

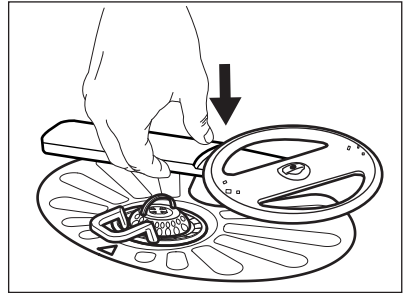

11.3 Dış temizlik

- Cihazı yumuşak, nemli bir bezle temizleyin.
- Sadece nötr deterjanlar kullanın.
- Aşındırıcı ürünleri, aşındırıcı temizleme bezlerini veya çözücülerini kullanmayın.

11.4 İç temizlik

- Makine, kapının lastik contası dahil, nemli yumuşak bir bez kullanarak dikkatli bir şekilde temizleyin.
- Makinenizin performansını korumak için, iki ayda bir en az bir kez özellikle bulaşık makineleri için tasarlanmış bir temizlik ürünü kullanın. Ürünün ambalajının üzerindeki talimatlara dikkatli bir şekilde uyun.

- Aşındırıcı ürünler, aşındırıcı temizleme bezleri, keskin aletler, güçlü kimyasallar, kazıyıcı veya çözücü kullanmayın.
- Sürekli kısa süreli programların kullanılması, makinenin içinde yağ ve kireç birikmesine neden olabilir. Bu tip birikmeleri önlemek için uzun süreli programları ayda en az iki kez çalıştırın.

12. ARIZALAR VE ÇÖZÜMLERİ

Cihaz başlamaz ya da çalışma sırasında durursa, öncelikle tablodaki bilgiler yardımıyla sorunu kendi kendinize çözüp çözemeyeceğinizi kontrol edebilir veya Yetkili Servis Merkezini arayabilirsiniz.





UYARI!

Tamir işlemlerinin doğru şekilde yapılmaması, kullanıcının güvenliği açısından ciddi tehlikelere yol açabilir. Her tür tamir işlemi kalifiye personel tarafından yapılmalıdır.

Bazı arızalarda, gösterge ekranında bir alarm kodu gösterilir.

Oluşan sorunların büyük bir kısmı, Yetkili Servis Merkezi ile iletişime geçmeye gerek kalmadan çözülebilir.

Sorun ve alarm kodu	Olası sebep ve çözümü
Cihaz çalışmıyor.	<ul style="list-style-type: none"> • Elektrik fişinin prize takılı olduğundan emin olun. • Sigorta kutusunda bulunan sigortaların doğru çalıştığına emin olun.
Program çalışmaya başlamıyor.	<ul style="list-style-type: none"> • Cihazın kapısının kapalı olduğundan emin olun. • Gecikmeli başlatma ayarlanmış ise, ayarı iptal edin ya da geri sayımın bitmesini bekleyin. • Cihaz su yumuşatıcı içine reçineyi yeniden doldurma prosedürünü başlattı. Prosedürün süresi yaklaşık 5 dakikadır.
Cihaz suyla dolmuyor. Gösterge ekranında  ya da  görüntüleniyor.	<ul style="list-style-type: none"> • Su musluğunun açık olduğundan emin olun. • Su giriş tazyikinin çok düşük olmadığından emin olun. Bu bilgi için, yerel su idarenizi arayın. • Su musluğunun tıkalı olmadığından emin olun. • Giriş hortumundaki filtrenin tıkalı olmadığından emin olun. • Giriş hortumunda bükülmeler olmadığından emin olun.

Sorun ve alarm kodu	Olası sebep ve çözümü
Cihaz suyu boşaltmaz. Ekranında 20 görüntülenir.	<ul style="list-style-type: none"> Giderin tıkalı olmadığından emin olun. Tahliye hortumundaki filtrenin tıkanmadığından emin olun. İç filtre sisteminin tıkalı olmadığından emin olun. Tahliye hortumunda bükülmeler olmadığından emin olun.
Su basması önleme sistemi çalışıyor. Ekranında 30 görüntülenir.	<ul style="list-style-type: none"> Su musluğunu kapatın ve Yetkili Servisi arayın.
Cihaz çalışma esnasında bir çok kez durur ve çalışır.	<ul style="list-style-type: none"> Bu normal bir durumdur. Bu çalışma sistemi daha yüksek yıkama performansı ve enerji tasarrufu sağlar.
Program çok uzun sürüyor.	<ul style="list-style-type: none"> Program süresini kısaltmak için TimeManager seçeneğini seçin. Gecikmeli başlatma ayarlanmış ise, gecikme ayarını iptal edin ya da geri sayımın bitmesini bekleyin.
Ekranında gösterilen kalan süre, program sonuna doğru uzuyor.	<ul style="list-style-type: none"> Bu bir arıza değildir. Cihaz sorunsuz çalışıyordu.
Cihaz kapağında küçük sızıntı var.	<ul style="list-style-type: none"> Cihaz dengelenerek kurulmamıştır. Ayarlanabilir ayakları (varsa) gevşetin veya sıkın. Cihazın kapağı kasadaki yuvasına tam oturmadan kapanıyordur. Arka ayağı (varsa) ayarlayın.
Cihazın kapağı zor kapanıyor.	<ul style="list-style-type: none"> Cihaz dengelenerek kurulmamıştır. Ayarlanabilir ayakları (varsa) gevşetin veya sıkın. Bulaşıklar sepetten taşıyor olabilir.
Cihazdan şingirdama ve çarpma sesleri geliyor.	<ul style="list-style-type: none"> Bulaşıklar sepetlere düzgün şekilde yerleştirilmemiştir. Sepet doldurma broşürüne bakın. Püskürtme kollarının bir yere çarpmadan tam tur döndüğünden emin olun.
Cihaz sigortayı atırıyor.	<ul style="list-style-type: none"> Evinizde tek bir sigortaya bağlı olan cihazların hepsine aynı anda yeterli amper tedarik edilemiyordu. Priz amperini ve metre kapasitesini kontrol edin ya da aynı anda çalıştırılmış cihazlardan birini veya birkaçını kapatın. Cihazda elektriksel bir arıza vardır. Yetkili Servis Merkezini arayın.



Olası diğer sebepler için "**İlk Kullanımdan Önce**", "**Günlük kullanım**" veya "**İpuçları ve yararlı bilgiler**" bölümlerine bakın.

Cihazı kontrol ettikten sonra kapatıp, açın. Sorun tekrarlanırsa Yetkili Servis Merkezi ile iletişime geçin.

Tabloda belirtilmeyen alarm kodları için Yetkili Servis Merkezi ile iletişime geçin.

12.1 Yıkama ve kurutma sonuçları tatmin edici değil

Sorun	Olası sebep ve çözümü
Kötü yıkama sonuçları.	<ul style="list-style-type: none"> • "Günlük kullanım", "İpuçları ve yararlı bilgiler" bölümlerine ve sepet yerleştirme broşürüne bakın. • Daha yoğun yıkama programlarını kullanın. • Püskürtme kollarındaki delikleri ve filtreyi temizleyin. "Bakım ve Temizlik" bölümüne bakın.
Kötü kurutma sonuçları.	<ul style="list-style-type: none"> • Bulaşıklar yıkandıktan sonra çok uzun bir süre kapağı kapalı makinenin içinde kaldı. • Parlatıcı yok veya parlatıcı miktarı yeterli değil. Parlatıcı seviye ayarını daha yüksek bir konuma getirin. • Plastik parçaların havlu ile ilaveten kurulanması gerekebilir. • En iyi kurutma performansı için XtraDry seçeneğini etkinleştirin ve AirDry seçeneğini ayarlayın. • Multi tabletlerle birlikte kullanıldığı durumlarda bile her zaman parlatıcı kullanmanızı öneririz.
Bardak ve tabaklarda beyazımsı çizikler ve lekeler ya da mavimsi katmanlar var.	<ul style="list-style-type: none"> • Verilen parlatıcı miktarı çok fazladır. Parlatıcı seviye ayarını daha düşük konuma getirin. • Deterjan miktarı çok fazladır.
Bardak ve tabakların üzerinde lekeler ve kurumuş su damlacıkları var.	<ul style="list-style-type: none"> • Parlatıcı ayar seviyesi çok düşüktür. Parlatıcı miktarı seviyesini daha yüksek bir konuma ayarlayın. • Sebebi parlatıcı kalitesi olabilir.
Bulaşıklar ıslak.	<ul style="list-style-type: none"> • En iyi kurutma performansı için XtraDry seçeneğini etkinleştirin ve AirDry seçeneğini ayarlayın. • Programda kurutma aşaması yoktur veya kurutma aşaması düşük sıcaklıktadır. • Parlatıcı gözü boştur. • Sebebi parlatıcı kalitesi olabilir. • Bunun nedeni multi tabletlerin kalitesi olabilir. Farklı bir marka kullanın veya parlatıcı gözünü aktive edin ve multi tabletler ile parlatıcıyı birlikte kullanın.
Makinenin iç kısmı ıslak.	<ul style="list-style-type: none"> • Bu makinenin bir kusuru değildir. Nemli hava makinenin duvarlarında yoğunlaşır.
Yıkama esnasında anormal köpük.	<ul style="list-style-type: none"> • Özellikle bulaşık makineleri için üretilmiş deterjanları kullanın. • Parlatıcı gözünde sızıntı var. Yetkili Servis Merkezi'ni arayın.
Çatal-bıçaklar üzerinde pas izleri.	<ul style="list-style-type: none"> • Yıkama için kullanılan su çok fazla tuz içeriyordur. "Su yumuşatıcısı" bölümüne bakın. • Gümüş ve paslanmaz çelik çatal-bıçaklar birlikte yerleştirilmiştir. Gümüş ve paslanmaz çelik parçaları birbirlerine yakın yerleştirmeyin.

Sorun	Olası sebep ve çözümü
Program sonunda deterjan gözünde deterjan kalıntıları var.	<ul style="list-style-type: none"> Deterjan tableti bölmeye sıkışmış ise yıkama suyu deterjanı bulunduğu yerden çıkaramamış olabilir. Su, bölmeye yapışmış ve sıkışmış olan deterjanı çıkaramayabilir. Püskürtme kollarının tıkalı veya önlerinin kapalı olmadığından emin olun. Sepetin içinde bulunan parçaların deterjan gözü kapağının açılmasını engellemediğinden emin olun.
Makinenin içinde koku mevcut.	<ul style="list-style-type: none"> "İç temizlik" bölümüne bakın.
Bulaşıklar, iç hazne ve kapağın içinde kireç kalıntıları var.	<ul style="list-style-type: none"> Tuz seviye ayarı düşük, tuz doldurma uyarı göstergesini kontrol edin. Tuz haznesinin kapağı gevşek bırakılmıştır. Musluk suyunuz çok sert. "Su yumuşatıcısı" bölümüne bakın. Çok fonksiyonlu tablet kullanıldığında bile tuz kullanın ve su yumuşatıcısının yenilenmesini ayarlayın. "Su yumuşatıcısı" bölümüne bakın. "İç temizlik" bölümüne bakın. Başka bir deterjan deneyin. Deterjan üreticisiyle iletişime geçin.
Mat, soluk veya çizikli hale gelen bulaşıklar.	<ul style="list-style-type: none"> Sadece bulaşık makinesine uygun bulaşıkların yıkandığından emin olun. Sepeti dikkatli bir şekilde doldurun ve boşaltın. Sepet doldurma broşürüne bakın. Hassas bulaşıkları üst sepete koyun. Hassas parçaları ve cam eşyaları yıkamak için özel bir program seçin. "Programlar" bölümüne bakın.



Olası diğer sebepler için **"İlk kullanımdan önce"**, **"Günlük kullanım"** veya **"İpuçları ve yararlı bilgiler"** bölümlerine bakın.

13. ÜRÜN BILGI SAYFASI

Ticari Marka	Electrolux
Model	EES47300L 911536397
Nominal kapasite (standart yer ayarları)	13
Enerji verimlilik sınıfı	A+++
Yıllık kWh saat olarak enerji tüketimi, soğuk su dolusunda ve düşük güç tüketimi modlarında 280 standart temizleme döngüsü üzerinden hesaplanır. Gerçek enerji tüketimi, cihazın kullanım şekline bağlıdır.	234

Standart temizleme döngüsü enerji tüketimi (kWh/saat)	0.820
Kapalı modda güç tüketimi (W)	0.50
Açık bırakma modunda güç tüketimi (W)	5.0
Yıllık litre olarak su tüketimi, 280 standart temizleme döngüsü üzerinden hesaplanır. Gerçek su tüketimi, cihazın kullanım şekline bağlıdır	2775
Kurutma verimlilik sınıfı G (en az verimli) ile A (en verimli) arası bir ölçekte	A
"Standart program" etikette ve fişte belirtilen standart temizleme döngüsüdür. Bu program, normal kirli bulaşıkları temizlemek için kullanılır ve enerji ve su tüketimi açısından en verimli olan programdır. "Eko" programı olarak belirtilmiştir.	ECO
Standart temizlik döngüsü program süresi (dak.)	237
Açık bırakma modunda süre (dakika olarak)	5
Ses gücü seviyesi (db(A) re 1pW)	46
Ankastre cihaz E/H	Evet

14. EK TEKNİK BİLGİLER

Ölçüler	Genişlik / yükseklik / derinlik (mm)	596 / 818 - 898 / 550
Elektrik bağlantısı ¹⁾	Voltaj (V)	220 - 240
	Frekans (Hz)	50
Su girişi basıncı	Min. / maks. bar (MPa)	0.5 (0.05) / 8 (0.8)
Su beslemesi	Soğuk su veya sıcak su ²⁾	maks. 60°C

¹⁾ Diğer değerler için bilgi etiketine bakın.

²⁾ Sıcak su, alternatif enerji kaynaklarından (örn. güneş panelleri) geliyorsa, enerji tüketimini azaltmak için sıcak su kaynağını kullanın.

15. TÜKETİCİNİN SEÇİMLİK HAKLARI

1. Malın ayıplı olduğunun anlaşılması durumunda tüketici;
 - a. Satılanı geri vermeye hazır olduğunu bildirerek sözleşmeden dönme,
 - b. Satılanı alıkoyup ayıp oranında satış bedelinden indirim isteme,
 - c. Aşırı bir masraf gerektirmediği takdirde, bütün masrafları
 - d. satıcıya ait olmak üzere satılanın ücretsiz onarılmasını isteme, İmkân varsa, satılanın ayıpsız bir misli ile değiştirilmesini isteme, seçimli haklarından birini kullanabilir. Satıcı, tüketicinin tercih ettiği bu talebi yerine getirmekle yükümlüdür.

2. Ücretsiz onarım veya malın ayıpsız misli ile değiştirilmesi hakları üretici veya ithalatçıya karşı da kullanılabilir. Bu fıkradaki hakların yerine getirilmesi konusunda satıcı, üretici ve ithalatçı müteselsilen sorumludur. Üretici veya ithalatçı, malın kendisi tarafından piyasaya sürülmesinden sonra ayıbın doğduğunu ispat ettiği takdirde sorumlu tutulmaz.
3. Ücretsiz onarım veya malın ayıpsız misli ile değiştirilmesinin satıcı için orantısız güçlükleri beraberinde getirecek olması hâlinde tüketici, sözleşmeden dönme veya ayıp oranında bedelden indirim haklarından birini kullanabilir. Orantısızlığın tayininde malın ayıpsız değeri, ayıbın önemi ve diğer seçimlik haklara başvurunun tüketici açısından sorun teşkil edip etmeyeceği gibi hususlar dikkate alınır.
4. Ücretsiz onarım veya malın ayıpsız misli ile değiştirilmesi haklarından birinin seçilmesi durumunda bu talebin satıcıya, üreticiye veya ithalatçıya yöneltilmesinden itibaren azami otuz iş günü, konut ve tatil amaçlı taşınmazlarda ise altmış iş günü içinde yerine getirilmesi zorunludur. Ancak, bu Kanununun 58 inci maddesi uyarınca çıkarılan yönetmelik eki listede yer alan mallara ilişkin, tüketicinin ücretsiz onarım talebi, yönetmelikte belirlenen azami tamir süresi içinde yerine getirilir. Aksi hâlde tüketici diğer seçimlik haklarını kullanmakta serbesttir.
5. Tüketicinin sözleşmeden dönme veya ayıp oranında bedelden indirim hakkını seçtiği durumlarda, ödemiş olduğu bedelin tümü veya bedelden yapılan indirim tutarı derhâl tüketiciye iade edilir.
6. Seçimlik hakların kullanılması nedeniyle ortaya çıkan tüm masraflar, tüketicinin seçtiği hakkı yerine getiren tarafça karşılanır. Tüketici bu seçimlik haklarından biri ile birlikte 11/1/2011 tarihli ve 6098 sayılı Türk Borçlar Kanunu hükümleri uyarınca tazminat da talep edebilir.

Tüketici, garantiden doğan haklarının kullanılmasında yerleşim yerinin bulunduğu veya tüketici işleminin yapıldığı yerdeki Tüketici Hakem Heyetine veya Tüketici Mahkemesine başvurabilir.

16. ÇEVREYLE İLGİLİ BİLGİLER

Şu sembole sahip malzemeler geri dönüştürülebilir . Ambalajı geri dönüşüm için uygun konteynerlere koyun. Elektrikli ve elektronik cihaz atıklarının geri dönüşümüne ve çevre ve insan sağlığının korunmasına yardımcı

olun. Ev atığı sembolü  bulunan cihazları atmayın. Ürünü yerel geri dönüşüm tesislerinize gönderin ya da belediye ile irtibata geçin.

AEEE Yönetmeliğine Uygundur.

www.electrolux.com/shop



156931012-A-202019

