

SUŠIČKA

NÁVOD K OBSLUZE

PHILCO









Famous for Quality the World Over

PDC 72 Chiva

Děkujeme, že jste si vybrali tento výrobek.

Tento návod k obsluze obsahuje důležité bezpečnostní informace a pokyny týkající se provozu a údržby vašeho spotřebiče.

Před použitím spotřebiče si přečtěte tento návod k obsluze a uschovejte ho pro jeho budoucí použití.

Ikona	Titulek	Popis
	VAROVÁNÍ	Riziko vážného poranění nebo smrti
	RIZIKO ÚRAZU ELEKTRICKÝM PROUDEM	Nebezpečné napětí
	POŽÁR	Riziko vzniku požáru
	POZOR	Riziko poranění nebo materiálních škod
	DŮLEŽITÉ/POZNÁMKA	Informace o správném provozu systému
		Přečtěte si pokyny
		Horký povrch

OBSAH

1. BEZPEČNOSTNÍ POKYNY	6
1.1. Elektrická bezpečnost.....	6
1.2. Bezpečnost dětí.....	7
1.3. Bezpečnost výrobku.....	8
1.4. Správné použití.....	9
1.5. Instalace na pračku.....	10
2. INSTALACE	12
2.1. Připojení k odtoku vody (s volitelnou vypouštěcí hadicí).....	12
2.1.1. Připojení hadice na vypouštění vody.....	12
2.2. Nastavení nožiček.....	13
2.3. Elektrické připojení.....	13
2.4. Instalace pod pultem.....	13
3. PŘEHLED	14
4. PŘÍPRAVA PRÁDLA	15
4.1. Třídění prádla na sušení.....	15
4.2. Příprava prádla na sušení.....	16
4.3. Kapacita naplnění.....	17
5. POUŽÍVÁNÍ SUŠIČKY	18
5.1. Ovládací panel.....	18
5.1.1. Ovladač volby programu.....	18
5.1.2. Elektronický indikátor a dodatečné funkce.....	19
5.2. Tabulka volby programu a spotřeby.....	20
5.2.1. Pomocné funkce.....	21
5.2.2. Spuštění programu.....	22
5.2.3. Průběh programu.....	23
5.3. Informace o osvětlení bubny.....	23
6. ČIŠTĚNÍ A ÚDRŽBA	25
6.1. Čištění filtrů na vlákna.....	25
6.2. Vyprázdnění zásobníku na vodu.....	26
6.3. Čištění výměníku tepla.....	27
6.4. Čištění snímače vlhkosti.....	28
6.5. Čištění vnitřního povrchu plnicích dvířek.....	28
7. TECHNICKÉ ÚDAJE	29
8. ODSTRANĚNÍ MOŽNÝCH PROBLÉMŮ	30
9. AUTOMATICKÉ UPOZORNĚNÍ NA PORUCHY A JEJICH ODSTRANĚNÍ	32
10. INFORMACE O OCHRANĚ ŽIVOTNÍHO PROSTŘEDÍ A OBALECH	33
10.1. Informace o obalech.....	33
11. POPIS ENERGETICKÉHO ŠTÍTKU A ÚSPORA ENERGIE	34
11.1. Energetický štítek.....	34
11.2. Energetická účinnost.....	35

PRIMÁRNÍ UPOZORNĚNÍ

- Tento spotřebič mohou používat děti starší 8 let a osoby se sníženými fyzickými, smyslovými nebo duševními schopnostmi, či s nedostatkem zkušeností a znalostí, pokud jsou pod dohledem nebo byly poučeny ohledně bezpečného používání spotřebiče a pochopily z toho plynoucí rizika. Děti si nesmí hrát s tímto spotřebičem. Čištění a uživatelskou údržbu nesmějí provádět děti bez dozoru.
- Tato bubnová sušička je určena výhradně pro použití v domácnosti a interiéru. V případě komerčního použití dojde ke ztrátě záručních práv.
- V tomto spotřebiči používejte jen prádlo s označením, že je vhodné na sušení.
- Výrobce nenese odpovědnost za škody způsobené nesprávným používáním nebo přepravou spotřebiče.
- Servisní životnost vaší bubnové sušičky je 10 let. Jde o období, během kterého budou komerčně dostupné náhradní díly potřebné k tomu, aby bubnová sušička fungovala správně.
- Nedovolte, aby podlahové krytiny blokovaly větrací otvory.
- Instalaci a opravu spotřebiče smí provádět pouze autorizovaný servisní zástupce. Výrobce nenese odpovědnost za škody způsobené neodbornými opravami.

⚠ VAROVÁNÍ: Během mytí sušičky, na ni nikdy nestříkejte ani nelijte vodu! Hrozí riziko úrazu elektrickým proudem!

- Ponechte nejméně 3 cm volného prostoru mezi bočními a zadními stěnami spotřebiče, pokud jej plánujete umístit pod pracovní plochu.
- Pokud je nutná montáž/demontáž pod policí, musí ji provést autorizovaný servisní zástupce.

- Před instalací zkontrolujte spotřebič, zda na něm nejsou viditelná poškození. Nikdy neinstalujte ani nepoužívejte poškozený spotřebič.
- Udržujte domácí zvířata co nejdále od sušičky.
- Aviváže nebo podobné produkty by měly být používány v souladu s pokyny výrobce.
- Vyndejte z kapes všechny předměty, jako jsou například zapalovače a zápalky.
- Spotřebič se nesmí instalovat za zamykatelné dveře, posuvné dveře nebo dveře se závěsy na opačné straně, než jsou závěsy dvířek sušičky, pokud brání úplnému otevření dvířek spotřebiče.

! **VAROVÁNÍ:** Na samotném spotřebiči nebo při jeho zabudování, udržujte větrací otvory bez překážek.

- Před kontaktováním místního autorizovaného servisu ohledně instalace sušičky si přečtěte informace v návodu k obsluze, abyste zkontrolovali vhodnost elektrické instalace a vývodu vody. Pokud nejsou vhodné, zavolejte kvalifikovaného elektrikáře a instalátéra, aby provedli nezbytné úpravy.
- Je na odpovědnosti zákazníka připravit místo instalace sušičky, jakož i elektroinstalaci a instalaci odpadu vody. Před instalací zkontrolujte sušičku, zda není poškozena. Pokud je poškozena, neinstalujte ji. Poškozené výrobky mohou ohrozit vaše zdraví.
- Sušičku nainstalujte na stabilní a rovný povrch.
- Spusťte sušičku v prostředí bez prachu s dobrým větráním vzduchu.
- Vzdálenost mezi sušičkou a podlahou **nesmí být** snížena pomocí předmětů, jako jsou například koberce, dřevo nebo páska.
- **Neblokujte větrací mřížky** nacházející se v podstavci bubnové sušičky.

- Spotřebič se nesmí instalovat za zamykatelné dveře, posuvné dveře nebo dveře se závěsy na opačné straně, než jsou závěsy dvířek sušičky tak, že brání úplnému otevření dvířek sušičky.
- Po instalaci sušičky musí zůstat připojení stabilní. Při instalaci sušičky se ujistěte, zda se její zadní povrch o nic neopírá (např. kohoutek, zásuvku).
- Provozní teplota sušičky je +5 °C až +35 °C. V případě používání mimo tento teplotní rozsah, bude nepříznivě ovlivněn výkon sušičky a výrobek bude poškozen.
- Buďte opatrní při přenášení spotřebiče, protože je těžký. Vždy mějte nasazeny ochranné rukavice.
- Spotřebič vždy instalujte oproti stěně.
- Zadní povrch spotřebiče by měl být umístěn naproti stěně.
- Když je spotřebič umístěn na stabilním povrchu, použijte vodováhu na kontrolu toho, zda je zcela stabilní. Pokud tomu tak není, nastavte nožičky, dokud nebude spotřebič stabilní. Opakujte tento postup při každém přemístění spotřebiče.
- Neumísťujte sušičku na napájecí kabel.

Likvidace starého výrobku



Tento výrobek je v souladu se směrnicí EU o WEEE (2013/19/EU). Tento výrobek je označen symbolem klasifikace odpadu z elektrických a elektronických zařízení (WEEE).

Tento symbol, který se nachází na výrobku nebo štítku s informacemi znamená, že tento výrobek nesmí být po ukončení své životnosti likvidován společně s jiným komunálním odpadem. K zabránění případným škodám z nekontrolované likvidace odpadu na životním prostředí a lidském zdraví a na udržitelné opětovné použití materiálních zdrojů, uchovávejte prosím tento výrobek samostatně od ostatních druhů odpadu, přičemž se ujistěte, zda je recyklován zodpovědně. Obráťte se na svého prodejce nebo místní úřady, pro získání informací o způsobu a místě předání výrobku na recyklaci bezpečnou pro životní prostředí. Tento výrobek nelze míchat s jiným komerčním odpadem na recyklaci.

1. BEZPEČNOSTNÍ POKYNY

Tato část obsahuje bezpečnostní pokyny, které vás chrání před nebezpečím poranění nebo poškození majetku. Při nedodržení těchto pokynů ztrácíte jakákoliv záruční práva.

1.1. Elektrická bezpečnost

- Tento spotřebič nesmí být napájen přes externí spínací zařízení, jako je například časovač, nebo nesmí být připojen k okruhu, který je pravidelně zapínán a vypínán funkcí.
- Nedotýkejte se zástrčky mokřýma rukama. Při odpojování spotřebiče od sítě vždy tahejte za zástrčku, v opačném případě hoří riziko úrazu elektrickým proudem.
- Sušičku připojte k uzemněné zásuvce s pojistkovou ochranou. Uzemnění musí být nainstalováno kvalifikovaným elektrikářem. Naše společnost nemůže nést odpovědnost za škody/ztráty vyplývající z používání sušičky bez uzemnění podle místních předpisů.
- Napětí a přípustná pojistková ochrana je uvedena na typovém štítku. **(Informace o typovém štítku najdete v části 3. Přehled)**
- Hodnoty napětí a frekvence uvedené na typovém štítku musí být shodné s hodnotami napětí a frekvence ve vaší domácnosti.
- Pokud nebudete sušičku používat delší dobu a před instalací, údržbou, čištěním nebo opravou ji odpojte od elektrické sítě, v opačném případě by mohlo dojít k jejímu poškození.
- Po instalaci musí být zástrčka neustále volně dostupná.

 Abyste předešli nebezpečí vzniku požáru nebo úrazu elektrickým proudem, nepoužívejte pro připojení sušičky k elektrické síti prodlužovací kabely, vícenásobné zásuvky nebo adaptéry.

1.2. Bezpečnost dětí

- Tento spotřebič není určen k používání osobami (včetně dětí) se sníženými fyzickými, smyslovými nebo duševními schopnostmi, či nedostatkem zkušeností a znalostí, pokud nejsou pod dozorem nebo nejsou poučeny o používání spotřebiče osobou zodpovědnou za jejich bezpečnost.
- Tento spotřebič mohou používat děti starší 8 let a osoby se sníženými fyzickými, smyslovými nebo duševními schopnostmi, či s nedostatkem zkušeností a znalostí, pokud jsou pod dohledem nebo byly poučeny ohledně bezpečného používání spotřebiče a pochopily z toho plynoucí rizika. Děti si nesmí hrát s tímto spotřebičem. Čištění a užitelskou údržbu nesmějí provádět děti bez dozoru.
- Nenechávejte děti bez dozoru v blízkosti spotřebiče.
- Děti by se mohly zamknout ve spotřebiči, v důsledku čehož vzniká nebezpečí smrti.
- Nedovolte dětem dotýkat se skleněných dvířek během provozu spotřebiče. Povrch je mimořádně horký a může tak dojít k poranění pokožky.
- Obalové materiály uchovávejte co nejdále od dětí.
- V případě požití čisticích prostředků nebo při jejich styku s kůží a očima může dojít k otravě nebo podráždění.

- Uchovávejte čisticí materiály mimo dosah dětí. Elektrické výrobky jsou pro děti nebezpečné.
- Uchovávejte děti co nejdále od spotřebiče během jeho provozu.
- Abyste zabránili dětem přerušit cyklus sušení, můžete použít dětský zámek, čímž zabráníte jakýmkoli změnám v probíhajícím programu.
- Nedovolte dětem, aby si sedaly/lezly na nebo dovnitř spotřebiče.

1.3. Bezpečnost výrobku

Z důvodu rizika požáru, by NIKDY nemělo být v sušičce sušeno následující prádlo:

- V bubnové sušičce nesušte neprané prádlo.
- Prádlo, které bylo znečištěno látkami, jako je například kuchyňský olej, aceton, alkohol, benzín, petrolej, odstraňovač skvrn, terpentýn, vosky a odstraňovače vosků, by mělo být před sušením v sušičce vypráno v horké vodě přidáním množstvím pracího prostředku.
- Čisticí utěrky a prostírání se zbytky hořlavých čisticích prostředků nebo acetonu, benzínu, petroleje, odstraňovače skvrn, terpentýnu, vosku, odstraňovače vosku nebo chemikálií.
- Prádlo se zbytky vlasových sprejů, odlakovače na nehty a podobných látek.
- Prádlo, na kterém byly na čištění použity průmyslové chemikálie (jako je chemické čištění).
- Prádlo s jakýmkoliv druhem pěny, houby, gumy nebo gumových částí či příslušenství. Patří mezi ně houba z latexové pěny, sprchové čepice, vodotěsné textilie, vybavené oblečení a pěnové polštářky.
- Předměty s náplní a poškozené předměty (polštáře nebo bundy). Pěna vyčnívající z těchto předmětů se může v průběhu procesu sušení vznítit.

- Používání sušičky v prostředích s obsahem moučného nebo uhelného prachu může způsobit výbuch.

 **POZOR:** Spodní prádlo, které obsahuje kovové výztuže by nemělo být vkládáno do sušičky. Sušička by se mohla poškodit, pokud se kovové výztuže v průběhu sušení uvolní a zlomí.

 **POŽÁR: R290**

Hrozí riziko vzniku požáru a poškození!

Tento výrobek obsahuje ekologicky bezproblémový, ale hořlavý plyn R290. Mějte otevřený plamen a zdroje ohně co nejdále od spotřebiče.

1.4. Správné použití

 **POZOR:** Nikdy nezastavujte bubnovou sušičku před ukončením cyklu sušení, pokud nejsou všechny položky rychle vyjmuty a rozloženy tak, aby bylo rozptýleno teplo.

 **POZOR: Ujistěte se, zda se do sušičky nedostala domácí zvířata. Před používáním sušičky zkontrolujte její vnitřek.**

 **POZOR:** Přehřátí prádla uvnitř sušičky může nastat tehdy, pokud zrušíte program nebo v případě výpadku dodávky elektrické energie během používání sušičky. Tato koncentrace tepla může způsobit samovznícení, proto vždy aktivujte program osvěžení na ochlazení nebo rychlé vyjmutí veškerého prádla ze sušičky, aby ho bylo možné pověsit a na rozptýlení tepla.

- Sušičku používejte pouze pro domácí sušení a na sušení textilií s označením vhodnosti k sušení. Všechna ostatní použití jsou mimo rozsah zamýšleného použití a jsou tedy zakázána.
- V případě komerčního použití dojde ke ztrátě záručních práv.

- Tento spotřebič je navržen pro používání výhradně v domácím prostředí a měl by být umístěn na rovném a stabilním povrchu.
- Neopírejte se ani si neseďte na dvířka sušičky. Sušička by se mohla převrátit.
- Pro zajištění teploty, která nepoškodí prádlo (např. k zabránění vznícení prádla), se po procesu ohřevu spustí proces chlazení. Po dokončení tohoto procesu program skončí. Na konci programu, vždy rychle vyjměte prádlo.

 **POZOR:** Nikdy nepoužívejte sušičku bez filtru nebo s poškozeným filtrem na vlákna.

- Tyto filtry musí být vyčištěny **po každém použití**, jak je uvedeno v části **6.1. Čištění filtru na vlákna**.
- Filtry musí být vysušeny po mokrém čištění. Vlhké filtry mohou způsobit poruchu během procesu sušení.
- Okolo bubnové sušičky se nesmí nahromadit zbytky textilií (nevztahuje se na spotřebiče, určené k větrání do budovy).

 **DŮLEŽITÉ:** Vzdálenost mezi sušičkou a podlahou by se neměla snižovat pomocí předmětů, jako jsou například koberce, dřevo nebo panel, v opačném případě nebude moci být zajištěn dostatečný přívod vzduchu pro spotřebič.

- Neinstalujte sušičku v místnostech, v nichž hrozí riziko mrazu. Teploty mrazu negativně ovlivňují výkon sušičky. Kondenzovaná vlhkost, která zmrzne v čerpadle a hadici, může způsobit poškození.

1.5. Instalace na pračku

 **POZOR:** Pračku nelze umístit na sušičku. Při instalaci sušičky na pračku, dbejte na níže uvedená varování.

! **POZOR:** Sušičku lze umístit pouze na pračku se stejným a vyšším objemem.

- Pokud chcete používat sušičku na pračce, mezi tyto dva spotřebiče je třeba použít upevňovací část. Tato upevňovací část musí být připevněna autorizovaným servisním zástupcem.
- Při umístění sušičky na pračku, může celková hmotnost těchto spotřebičů dosáhnout téměř 150 kilogramů (při naplnění). Proto umístěte spotřebiče na pevnou podlahu s dostatečnou nosností!

Tabulka instalace pro pračku a bubnovou sušičku						
Bubnová sušička (hloubka)	Pračka					
	37 cm	42 cm	53 cm	56 cm	59 cm	85 cm
56 cm	X	X	✓	✓	✓	✓
61 cm	X	X	X	✓	✓	✓

(Informace o hloubce najdete v části 7. Technické údaje)

Pokud chcete umístit pračku na sušičku, je třeba použít speciální soupravu na stohování. obraťte se na zákaznický servis pro získání tohoto příslušenství. Pokyny pro montáž budou doručeny spolu se soupravou na stohování.

Prohlášení o shodě CE

Prohlašujeme, že naše výrobky splňují platné evropské směrnice, rozhodnutí a nařízení a požadavky uvedené v referenčních normách.

2. INSTALACE

2.1. Připojení k odtoku vody (s volitelnou vypouštěcí hadicí)

U spotřebičů s jednotkou tepelného čerpadla, se v průběhu sušení v zásobníku vody nahromadí voda. Nahromaděnou vodu je třeba vylít **po každém procesu sušení**. Namísto pravidelného vylévání vody ze zásobníku, můžete také použít hadici na vypouštění vody dodávanou se spotřebičem, na přímé vypouštění vody do odtoku.

2.1.1. Připojení hadice na vypouštění vody

1. Vytáhněte a vyjměte konec hadice na zadní straně sušičky. Na vyjmutí hadice nepoužívejte žádné nástroje.
2. Namontujte jeden konec hadice na vypouštění vody, která je dodávána se spotřebičem, k otvoru, ze kterého jste hadici vyndali.
3. Druhý konec hadice na vypouštění vody připevněte přímo do odtoku nebo výlevky.

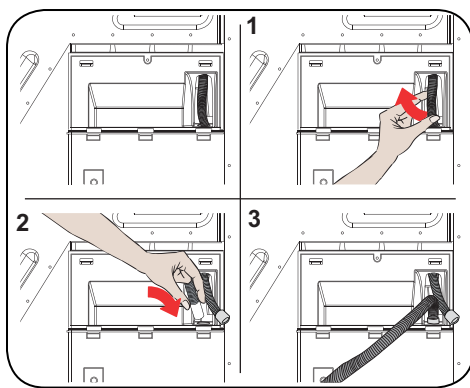

! POZOR: Hadice musí být připojena tak, aby ji nebylo možné odsunout. Pokud se hadice dostane ven během vypouštění vody, mohlo by dojít k vytopení vaší domácnosti.

☞ DŮLEŽITÉ: Odtok vody musí být nainstalován ve výšce maximálně 80 cm.

☞ DŮLEŽITÉ: Hadice na vypouštění vody nesmí být mezi odtokem a spotřebičem ohnutá, složená nebo přimáčknutá.

2.2. Nastavení nožiček

- Aby sušička fungovala s menší hlučností a vibracemi, musí být stabilní a vyrovnána na svých nožičkách. Úpravou nožiček zajistíte vyrovnání spotřebiče.
- Otáčejte nožičky doprava a doleva, dokud nebude sušička rovně a stabilně na svém místě.

 **DŮLEŽITÉ:** Nikdy neodstraňujte nastavovací nožičky.

2.3. Elektrické připojení

 **POZOR:** Hrozí riziko vzniku požáru a úrazu elektrickým proudem.

- Vaše sušička je nastavena na 220–240 V a 50 Hz.
- Napájecí kabel sušičky je vybaven speciální zástrčkou. Tato zástrčka musí být připojena k uzemněné zásuvce chráněné 16 A pojistkou, jak je uvedeno na typovém štítku. Proudová hodnota pojistky v elektrickém vedení, ve kterém je připojena zásuvka, musí být rovněž 16 ampérů. Pokud nemáte takovou zásuvku nebo pojistku, obraťte se na kvalifikovaného elektrikáře.
- Naše společnost nemůže nést odpovědnost za škody vyplývající z používání bez uzemnění.

 **DŮLEŽITÉ:** Provoz spotřebiče v napětí s nízkými hodnotami zkrátí životnost a sníží výkon vašeho spotřebiče.

2.4. Instalace pod pultem

- Ponechte nejméně 3 cm volného prostoru mezi bočními a zadními stěnami spotřebiče a spodní částí pracovní plochy, při instalaci spotřebiče pod pultem.
- Pokud je to nutné, tak montáž/demontáž pod pultem musí provést autorizovaný servis.

3. PŘEHLED

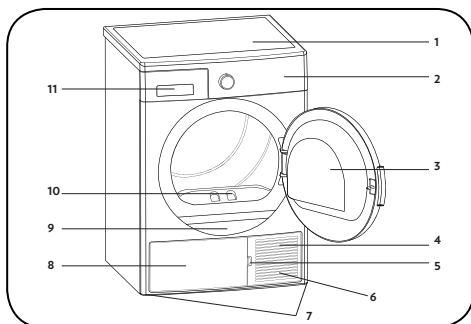

















1. Horní panel
2. Ovládací panel
3. Plnicí dvířka
4. Podstavec
5. Otvor na otevření podstavce
6. Větrací mřížky
7. Nastavitelné nožičky
8. Kryt podstavce
9. Typový štítek
10. Filtr
11. Kryt zásuvky

4. PŘÍPRAVA PRÁDLA

4.1. Třídění prádla na sušení

Postupujte podle pokynů na štítcích prádla, které chcete sušit. Jen suché prádlo, které má označení/symbol, který označuje „může být sušeno v sušičce“.

- Nepoužívejte spotřebič s jiným množstvím náplně a typem prádla, než je uvedeno v části 4.3. Kapacita naplnění.

 Vhodné na sušení v sušičce	 Nepotřebuje žehlení	 Citlivé/jemné sušení	 Nevhodné na sušení v sušičce
 Nesušit	 Nečistit na sucho	 Při jakékoliv teplotě	 Při vysokých teplotách
 Při středních teplotách	 Při nízkých teplotách	 Bez ohřevu	 Pověsit na sušení
 Rozprostřít na sušení	 Pověsit mokré na sušení	 Rozprostřít ve stínu na sušení	 Vhodné pro suché čištění

Nesušte tenké, vícevrstvé nebo textilie spolu, protože schnou v různých úrovních. Z tohoto důvodu sušte spolu to oblečení, které má stejnou strukturu a typ textilie. Tímto způsobem můžete dosáhnout rovnoměrného sušení. Pokud máte pocit, že prádlo je stále vlhké, můžete zvolit časový program pro dodatečné sušení.

Sušte svoje prádlo velkých (jako je prošívaná příkrývka) a malých rozměrů odděleně, aby nebylo prádlo vlhké.

ⓘ DŮLEŽITÉ: Jemné tkaniny, vyšíváné tkaniny, vlněné/hedvábné tkaniny, oděvy vyrobené z jemných a drahých tkanin, vzduchotěsné oděvy a záclony z tylu, nejsou vhodné k sušení v sušičce.

4.2. Příprava prádla na sušení



Hrozí riziko výbuchu a vzniku požáru!

Vyndejte z kapes všechny předměty, jako jsou například zapalovače a zápalky.



POZOR: Může dojít k poškození bubnu sušičky a tkaniny.

- Oděvy se mohou v průběhu procesu praní zamotat. Než je vložíte do sušičky, oddělte je od sebe.
- Vyndejte z kapes oděvů všechny předměty a proveďte následující kroky:
- Svažte proužky tkaniny, šňůru na zástěře atd. nebo použijte pouzdro na prádlo.
- Zapněte zipy, spony a přezky, zapněte knoflíky.
- Abyste dosáhli co nejlepších výsledků při sušení, roztrídte prádlo podle typu textilií a programu sušení.
- Sundejte z oděvů spony a podobné kovové prvky.
- Tkané výrobky, jako jsou trička a pletené oděvy, **se obecně při prvním sušení srazí**. Použijte ochranný program.
- **Nepřesahujte čas sušení syntetických oděvů. Způsobuje to zmačkání.**
- Při praní prádla, které má být sušeno, nastavte množství aviváže podle údajů od výrobce pračky.

4.3. Kapacita naplnění

Postupujte podle pokynů v části „Tabulka volby programu a spotřeby“. (Viz: 5.2 Tabulka volby programu a spotřeby). Nevkládejte do spotřebiče větší množství prádla, než uvádějí hodnoty kapacity v tabulce.



DŮLEŽITÉ: Nedoporučuje se naplňovat sušičku větším množstvím prádla, než je množství znázorněné na obrázku. Při přeplnění spotřebiče, se výkon sušení spotřebiče sníží a může dojít k poškození sušičky a prádla.

Prádlo	Hmotnost suché náplně (g)
Prostěradlo (dvojlůžkové)	725
Povlak na polštář	240
Osuška	700
Ručník	225
Košile	190
Bavlněná košile	200
Džíny	650
Gabardénové kalhoty	400
Tričko	120

5. POUŽÍVÁNÍ SUŠIČKY

5.1. Ovládací panel

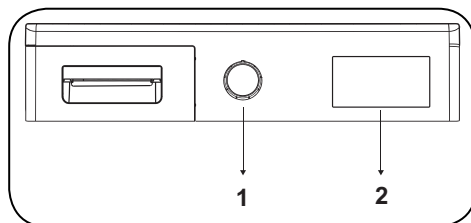

1. Ovladač volby programu
2. Elektronický indikátor a dodatečné funkce

5.1.1. Ovladač volby programu

Použijte tento ovladač na volbu požadovaného programu sušení

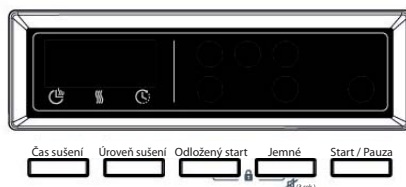
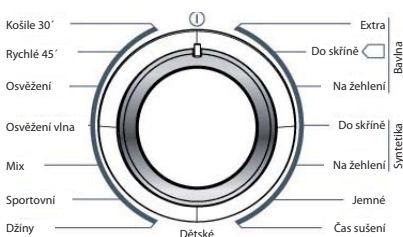

5.1.2. Elektronický indikátor a dodatečné funkce

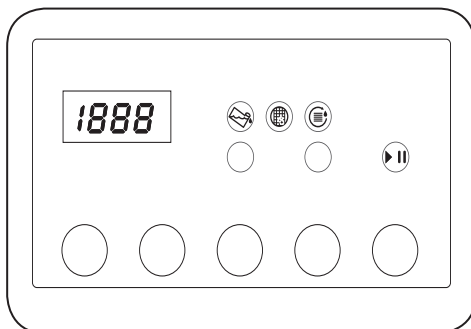

Zobrazení symbolů:

Varovný indikátor zásobníku vody	
Varovný indikátor čištění filtru	
Varovný indikátor čištění výměníku tepla	

5.2. Tabulka volby programu a spotřeby

Stisknutím tlačítka spuštění/pozastavení spustíte program. Na displeji je možné vidět LED indikátor spuštění/pozastavení, který indikuje spuštění programu a zbývající čas programu.

Program	Naplnění (kg)	Rychlost odstředování na prače	Přibližné množství zůstávající vlhkosti	Doba trvání (minuty)
Bavlna – extra sušení	7	1000	60%	167
Bavlna – sušení do skříně	7	1000	60%	155
Bavlna – sušení k žehlení	7	1000	60%	130
Syntetika – sušení do skříně	3,5	800	40%	68
Syntetika – sušení k žehlení	3,5	800	40%	58
Jemné	2	600	50%	49
Časové sušení	-	-	-	-
Dětské	3	1000	60%	78
Džíny	4	1000	60%	108
Sportovní	4	800	40%	87
Mix	4	1000	60%	105
Osvěžení vlna	-	-	-	5
Osvěžení	-	-	-	10
Rychlé 45'	2	1200	50%	45
Košile 30'	0,5	1200	50%	30

Hodnoty spotřeby energie				
Program	Naplnění (kg)	Rychlost odstředování na prače	Přibližné množství zůstávající vlhkosti	Hodnoty spotřeby energie (kWh)
Bavlna – sušení do skříně	7	1000	60%	1,70
Bavlna – sušení k žehlení	7	1000	60%	1,45
Syntetika – sušení do skříně	3,5	800	40%	0,67
Spotřeba energie v „režimu vypnutí“ P_o (W)				0,5
Spotřeba energie v „režimu zapnutí“ P_L (W)				1

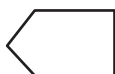

Program „Bavlna – sušení do skříně“ je standardní program sušení, který může být spuštěn s plným nebo polovičním naplněním a pro který jsou uvedeny informace na štítku produktu. Tento program je program s nejvyšší energetickou účinností na sušení normálně vlhkého bavlněného oblečení.

* Energetické značení standardního programu (EN 61121:2013)

Všechny hodnoty v tabulce byly stanoveny v souladu s normou EN 61121: 2013. Hodnoty spotřeby se mohou lišit od hodnot v tabulce v závislosti na typu tkaniny, rychlosti odstředování, podmínkách daného prostředí a hodnot napětí.

5.2.1. Pomocné funkce

Níže je uvedena tabulka, která shrnuje možnosti, které lze zvolit v programech.

Možnost	Popis
Úroveň sušení	Úroveň vlhkosti dosažená po sušení může být zvýšena o 3 úrovně. Tímto způsobem je možné zvolit požadovanou úroveň suchosti. Úrovně, které lze zvolit kromě standardního nastavení: 1, 2, 3, 1, 2, 3. Po volbě se rozsvítí LED indikátor příslušné úrovně sušení.
Jemné sušení	Jemné tkaniny jsou sušeny déle při nízké teplotě.
Odložený start	Čas spuštění programu můžete odložit volbou možnosti 1 hodiny až 23 hodin. Požadovaný čas odložení můžete aktivovat stisknutím tlačítka spuštění/pozastavení. Když nastane daný čas, zvolený čas se spustí automaticky. V průběhu času odložení, je možné aktivovat/deaktivovat možnosti kompatibilní s programem. Dlouhým stiskem tlačítka odloženého startu změníte čas odložení.
Zrušení akustické signalizace	Po otočení ovladače volby programu a stisknutí tlačítek na konci programu zazní ze sušičky varovný akustický signál. Pokud chcete zrušit tato varování, stiskněte a podržte tlačítko „Jemné“ na 3 sekundy. Když stisknete toto tlačítko, uslyšíte varovný akustický signál, který upozorňuje na to, že možnost byla zrušena.
Časové sušení	Když umístíte ovladač na program „Čas sušení“, možnost bude možné zvolit stisknutím tlačítka časového sušení a program se spustí stisknutím tlačítka spuštění/pozastavení. Podržením tlačítka časového sušení provedete nepřetržitou změnu času.
Dětský zámek	K dispozici je možnost dětského zámku, aby se zabránilo změnám v programu při stisknutí tlačítek v průběhu programu. Pokud chcete aktivovat dětský zámek, stiskněte a podržte současně tlačítko „Odložený start“ a „Jemné“ na 3 sekundy. Když je dětský zámek aktivní, všechna tlačítka budou deaktivována. Dětský zámek se deaktivuje automaticky na konci programu. Při aktivaci/deaktivaci dětského zámku, se na displeji na sekundy zobrazí „CL“ a potom toto zobrazení zmizí; a zazní varovný akustický signál. Varování: v průběhu provozu spotřebiče nebo aktivního dětského zámku, když otočíte ovladač volby programu, zazní varovný akustický signál a na displeji se na 2 sekundy zobrazí „CL“ a potom toto zobrazení zmizí. I když nastavíte ovladač volby programu na jiný program, bude pokračovat předchozí program. Chcete-li zvolit nový program, musíte deaktivovat dětský zámek a následně nastavit ovladač volby programu do polohy „Off“. Pak budete moci zvolit a spustit požadovaný program.

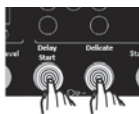

5.2.2. Spuštění programu

V průběhu volby programu bude blikat LED indikátor spuštění/pozastavení. Stisknutím tlačítka spuštění/pozastavení spustíte program. Rozsvítí se LED indikátor spuštění/pozastavení, který indikuje spuštění programu a LED indikátor sušení.

Program	Popis
Bavlna – extra sušení	Tento program suší hrubé a vícevrstvé tkaniny, jako jsou například bavlněné ručníky, ložní příkrývky, povlaky na polštáře, župany, při vysoké teplotě, aby je bylo možné vložit do šatníku.
Bavlna – sušení do skříně	Tento program suší bavlněná pyžama, spodní prádlo, ubrusy atd., abyste je mohli umístit do šatníku.
Bavlna – sušení k žehlení	Tento program suší bavlněné prádlo na přípravu prádla na žehlení. Prádlo vyndané ze spotřebiče bude vlhké.
Syntetika – sušení do skříně	Tento program suší syntetické oděvy, jako jsou košile, trička, halenky, při nízké teplotě v porovnání s programem na sušení bavlny, abyste je mohli umístit do šatníku.
Syntetika – sušení k žehlení	Tento program suší syntetické oděvy, jako jsou košile, trička, halenky, při nízké teplotě v porovnání s programem na sušení bavlny, na přípravu oděvů na žehlení. Prádlo vyndané ze spotřebiče bude vlhké.
Jemné	Tento program suší tenké oděvy jako jsou košile, halenky a hedvábné oděvy při nízké teplotě, aby byly připraveny na nošení.
Čas sušení	Pro dosažení požadované úrovně sušení při nízké teplotě, můžete použít časové programy od 20 minut do 200 minut. Bez ohledu na úroveň sušení se program zastaví v požadovaném čase.
Dětské	Tento program suší jemné dětské oblečení při nízké teplotě, aby bylo připraveno na nošení.
Džíny	Tento program slouží k sušení džínů.
Sportovní	Tento program se používá k sušení syntetického sportovního oblečení jako jsou šortky a trička při nízké teplotě.
Mix	Tento program suší bavlněno-syntetické směsové oblečení, které je stálobarevné, aby bylo připraveno na nošení.
Osvěžení vlna	Tento program pomáhá odstraňovat z vlněných tkanin přebytečnou vodu po praní pomocí nízké teploty a jemných pohybů bubnu.
Osvěžení	Tento program poskytuje 10minutové provětrání bez použití tepla, což umožňuje osvěžit vaše oblečení.
Rychlé 45'	1 kg bavlněných košil s odstředováním v pračce při vysoké rychlosti je sušeno 45 minut.
Košile 30'	2 až 3 košile jsou připraveny k žehlení během 30 minut.

 **DŮLEŽITÉ:** Neotvírejte plnicí dvířka v průběhu programu. Pokud máte otevřená dvířka, nenechávejte je otevřená dlouho.

5.2.3. Průběh programu

V průběhu programu

Pokud otevřete dvířka v průběhu programu, spotřebič se přepne do pohotovostního režimu. Když dvířka zavřete, stiskněte tlačítko spuštění/pozastavení pro pokračování programu.

Neotvírejte plnicí dvířka v průběhu programu. Pokud máte otevřená dvířka, nenechávejte je otevřená dlouho.

Ukončení programu

Po skončení programu se rozsvítí LED indikátor spuštění/pozastavení, hladiny zásobníku vody, čištění filtru a čištění výměníku tepla. Kromě toho, zazní na konci programu varovný akustický signál. Můžete vyndat prádlo a připravit tak spotřebič na nové naplnění.

 **DŮLEŽITÉ:** Filtr na vlákna vyčistěte po každém programu. Zásobník vody vylijte po každém programu.

 **DŮLEŽITÉ:** Pokud po skončení programu nevyndáte prádlo, automaticky se aktivuje 1hodinová fáze proti zmačkání. Tento program otáčí buben v pravidelných intervalech, čímž zabrání pomačkání prádla.

5.3. Informace o osvětlení bubnu

- Tento spotřebič je vybaven LED osvětlením bubnu.
- Toto osvětlení funguje automaticky při otevření dvířek. A po chvíli automaticky zhasne.
- Zapnutí nebo vypnutí osvětlení není možné upravit uživatelem.
- Nepokoušejte se prosím vyměňovat nebo upravovat LED osvětlení.

PROGRAMY	MOŽNOSTI				
	Odložení času	Zrušení akustické signalizace	Dětský zámek	Úroveň sušení	Jemné
Bavlna – extra sušení	✓	✓	✓	✓	✓
Bavlna – sušení do skříňě	✓	✓	✓	✓	✓
Bavlna – sušení k žehlení	✓	✓	✓	✓	✓
Syntetika – sušení do skříňě	✓	✓	✓	✓	✓
Syntetika – sušení k žehlení	✓	✓	✓	✓	✓
Jemné	✓	✓	✓	X	✓ (automaticky)
Čas sušení	✓	✓	✓	X	X
Dětské	✓	✓	✓	✓	✓
Džíny	✓	✓	✓	✓	✓
Sportovní	✓	✓	✓	✓	✓
Mix	✓	✓	✓	✓	✓
Osvěžení vlna	✓	✓	✓	X	X
Osvěžení	✓	✓	✓	X	X
Rychlé 45 min.	✓	✓	✓	X	X
Košíle 30 min.	✓	✓	✓	X	X
X	Není možné zvolit				
✓	Je možné zvolit				

6. ČIŠTĚNÍ A ÚDRŽBA

DŮLEŽITÉ: K čištění spotřebiče nepoužívejte průmyslové chemikálie. Nepoužívejte spotřebič, který byl čištěn průmyslovými chemikáliemi.

6.1. Čištění filtrů na vlákna

DŮLEŽITÉ: NEZAPOMEŇTE VYČISTIT FILTRY NA VLÁKNA PO KAŽDÉM POUŽITÍ.

Pro vyčištění filtru:

1. Otevřete plnicí dvířka.
2. Vytáhněte filtry na nečistoty směrem nahoru.
3. Otevřete vnější filtr
4. Vnější filtr vyčistěte buď rukama nebo pomocí měkké tkaniny.
5. Otevřete vnitřní filtr
6. Vnitřní filtr vyčistěte buď rukama nebo pomocí měkké tkaniny.
7. Zavřete filtry a namontujte háčky.
8. Vnitřní filtr vložte dovnitř vnějšího filtru.
9. Namontujte filtr na vlákna.

Pokud po používání sušičky po určitou dobu narazíte na vrstvu, která způsobuje překážku na povrchu filtru, vyčistěte filtr teplou vodou, abyste tak vyčistili tuto vrstvu. Před opětovnou instalací důkladně vysušte filtr.

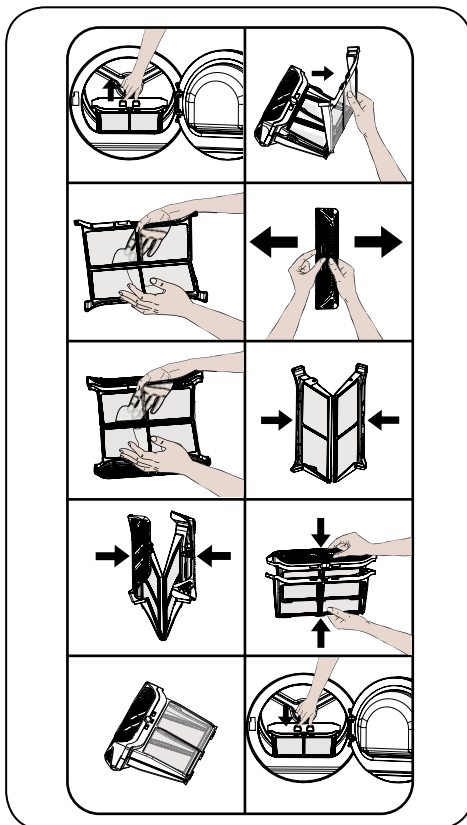
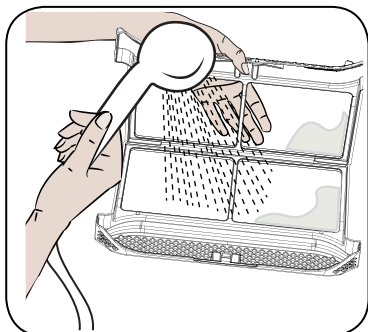

6.2. Vyprázdnění zásobníku na vodu

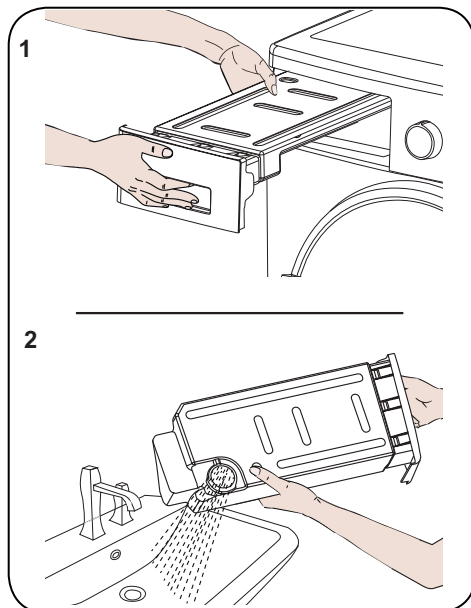

1. Vytáhněte kryt zásuvky a opatrně vyndejte zásobník.
2. Vylejte vodu ze zásobníku.
3. Pokud se na výpustním krytu zásobníku nahromadí vlákna, vyčistěte je vodou.
4. Namontujte zásobník na vodu na svoje místo.

⚠ DŮLEŽITÉ: Nikdy nevyndávejte zásobník na vodu během spuštěného programu. Voda nahromaděná v zásobníku na vodu není vhodná pro lidskou spotřebu.

⚠ DŮLEŽITÉ: NEZAPOMEŇTE VYPRÁZDNIT ZÁSObNÍK NA VODU PO KAŽDÉM POUŽITÍ.

6.3. Čištění výměníku tepla

🚫 DŮLEŽITÉ: Výměník tepla vyčistíte tehdy, když uvidíte varování „Čištění výměníku tepla“.

🚫 DŮLEŽITÉ: I KDYŽ NENÍ ROZSVÍCEN „VAROVNÝ LED INDIKÁTOR ČIŠTĚNÍ VÝMĚNÍKU TEPLA“: VYČISTĚTE VÝMĚNÍK TEPLA PO KAŽDÝCH 30 PROCESECH SUŠENÍ NEBO JEDNOU ZA MĚSÍC.

Pokud je proces sušení dokončen, otevřete plnicí dvířka a počkejte, dokud spotřebič nevychladne.

1. Otevřete kryt podstavce podle zobrazení na obrázku.
2. Odjistíte kryt výměníku otáčením ve směru znázorněném šipkami.
3. Vyndejte kryt výměníku podle zobrazení na obrázku.
4. Vyčistěte přední povrch výměníku podle zobrazení na obrázku.
5. Kryt výměníku připevněte tak, jak je zobrazeno na obrázku.
6. Zajistěte kryt výměníku otáčením ve směru znázorněném šipkami.
7. Zavřete kryt podstavce podle zobrazení na obrázku.

⚠️ VAROVÁNÍ: NEČIŠTĚTE HOLÝMA RUKAMA, PROTOŽE ŽEBRA VÝMĚNÍKU JSOU OSTRÁ. MOHLY BY PORANIT VAŠE RUCE.

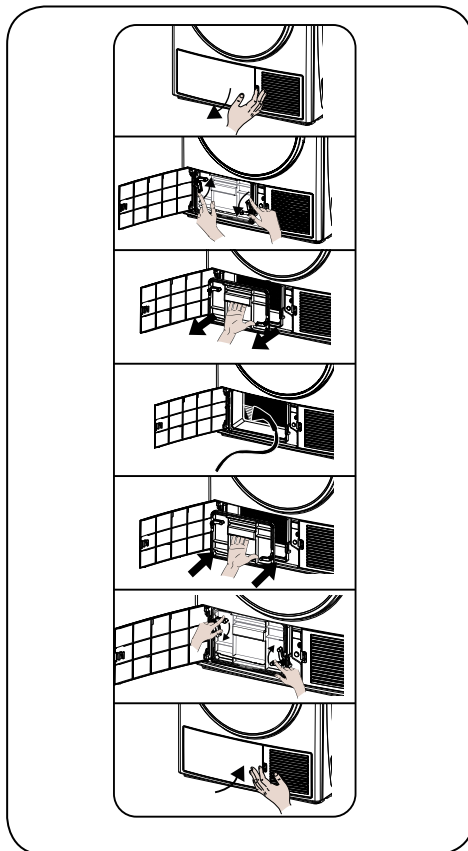

6.4. Čištění snímače vlhkosti

Uvnitř spotřebiče se nacházejí snímače vlhkosti, které zaznamenávají to, zda je prádlo suché nebo není.

Na vyčištění snímačů:

1. Otevřete plnicí dvířka spotřebiče.
2. Pokud je spotřebič stále horký v důsledku procesu sušení, počkejte, dokud nevychladne.
3. Pomocí jemné tkaniny namočené v octu, utřete kovový povrch snímače a potom ho vysušte.

👉 DŮLEŽITÉ: KOVOVÝ POVRCH SNÍMAČE ČISTĚTE ČTYŘIKRÁT DO ROKU.

👉 DŮLEŽITÉ: Na čištění kovových povrchů snímače nepoužívejte kovové nástroje.

⚠️ VAROVÁNÍ: Z důvodu rizika vzniku požáru nebo výbuchu, nepoužívejte k čištění snímačů různé roztoky, čisticí prostředky nebo podobné produkty.

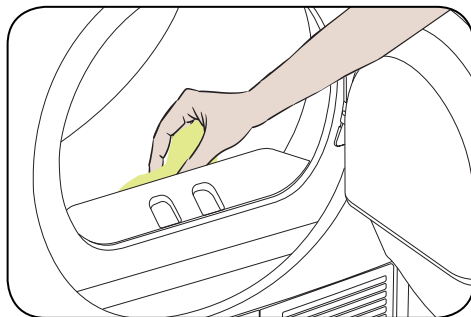

6.5. Čištění vnitřního povrchu plnicích dvířek

👉 DŮLEŽITÉ: NEZAPOMEŇTE VYČISTIT VNITŘNÍ POVRCH PLNICÍCH DVÍŘEK PO KAŽDÉM PROCESU SUŠENÍ.

Otevřete plnicí dvířka sušičky a vyčistěte všechny vnitřní povrchy a těsnění pomocí měkké, vlhké tkaniny.

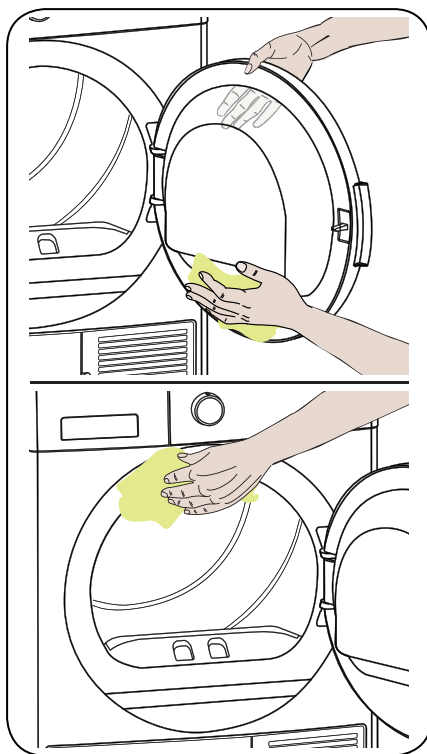



7. TECHNICKÉ ÚDAJE

Značka	PHILCO
Název modelu	PDC 72 Chiva
Hmotnost	Min: 845 mm / Max: 855 mm*
Šířka	596 mm
Hloubka	563 mm
Kapacita (max.)	7 kg**
Čistá hmotnost (s plastovými dvířky)	44,8 kg
Čistá hmotnost (se skleněnými dvířky)	46,8 kg
Napětí	220 - 240 V
Výkon	1000 W

* Min. výška: Výška s nepoužitými nastavitelnými nožičkami. Max. výška: Výška s nastavitelnými nožičkami upravenými na maximum.

** Hmotnost suchého prádla před praním.

 **DŮLEŽITÉ:** Pro zlepšení kvality sušičky, se mohou technické údaje změnit bez předchozího upozornění.

 **DŮLEŽITÉ:** Deklarované hodnoty byly získány v laboratorním prostředí podle příslušných norem. Tyto hodnoty se mohou měnit v závislosti na podmínkách prostředí a použití spotřebiče.

 **POZOR:**

1. Z bezpečnostních důvodů, si právní předpisy místnosti vyžadují prostor nejméně 1 m³ na 8 g chladiva pro takové zařízení. Pro 150 g propanu, by měla být minimální povolená velikost místnosti 18,75 m³.
2. Chladivo: Nebezpečí požáru/riziko otravy/riziko materiálních škod a poškození spotřebiče. Spotřebič obsahuje chladivo, které, přestože je šetrné vůči životnímu prostředí, je hořlavé R290. Při jeho nesprávné likvidaci může dojít k požáru nebo otravě. Spotřebič zlikvidujte správně a nepoškozte potrubí chladicího okruhu.
 - Typ chladiva: R290
 - Množství plynu: 150 g
 - ODP (Potenciál poškození ozonu): 0
 - GWP (Potenciál globálního oteplování): 3
3. Hrozí riziko výbuchu a vzniku požáru. Vyndejte z kapes všechny cigaretové zapalovače a zápalky.
4. Neumísťujte sušičku v blízkosti otevřeného ohně a zdrojů vznícení.

8. ODSTRANĚNÍ MOŽNÝCH PROBLÉMŮ

Vaše sušička je vybavena systémy, které nepřetržitě provádějí kontroly v průběhu procesu sušení, aby přijaly nezbytná opatření a varovaly vás v případě jakékoliv poruchy.

⚠ VAROVÁNÍ: Pokud problém přetrvává i tehdy, když jste provedli kroky uvedené v této části, obraťte se na svého prodejce nebo autorizovaného poskytovatele služeb. Nikdy se nepokoušejte opravovat nefunkční spotřebič.

PROBLÉM	PŘÍČINA	ŘEŠENÍ
Proces sušení trvá příliš dlouho.	Povrch filtru na vlákna může být ucpan.	Vyčistěte filtr ve vlažné vodě.
	Výměník tepla je možná ucpaný.	Vyčistěte výměník tepla.
	Větrací mřížky v přední části spotřebiče jsou možná ucpané.	Otevřete dveře/okna, abyste tak zabránili velmi vysokému nárůstu teploty v místnosti.
	Na snímači vlhkosti může být vrstva vodního kamene.	Vyčistěte snímač vlhkosti.
	Sušička může být přetížena množstvím prádla.	Nepřetěžujte sušičku.
Prádlo může být nedostatečně odstředěno.	Zvolte vyšší rychlost odstředování na své pračce.	
Prádlo je na konci procesu sušení vlhké.	⚠ Prádlo, které je na konci sušení horké, je všeobecně na dotyk mnohem vlhčí.	
	Použitý program možná není vhodný pro konkrétní typ prádla.	Zkontrolujte štítky týkající se údržby pro jednotlivé prádlo, zvolte vhodný program pro daný typ prádla a popřípadě použijte časové programy.
	Povrch filtru na vlákna může být ucpan.	Vyčistěte filtr ve vlažné vodě.
	Výměník tepla je možná ucpaný.	Vyčistěte výměník tepla.
	Sušička může být přetížena množstvím prádla.	Nepřetěžujte sušičku.
Prádlo může být nedostatečně odstředěno.	Zvolte vyšší rychlost odstředování na své pračce.	
Sušičku není možné otevřít nebo není možné spustit program. Sušička se při nastavování neaktivuje.	Sušička možná není připojena k elektrické síti.	Ujistěte se, zda je zástrčka zasunutá v zásuvce.
	Možná jsou otevřená plnicí dvířka.	Ujistěte se, zda jsou plnicí dvířka správně zavřená.
	Možná nemáte nastaven program nebo jste nestiskli tlačítko spuštění/ pozastavení.	Ujistěte se, zda byl nastaven program a zda není je sušička v pohotovostním režimu (v režimu pozastavení).
	Možná je aktivován dětský zámek.	Deaktivujte dětský zámek.

PROBLÉM	PŘÍČINA	ŘEŠENÍ
Program byl přerušen bez příčiny.	Možná nejsou správně zavřena plnicí dvířka.	Ujistěte se, zda jsou plnicí dvířka správně zavřena.
	Mohlo dojít k výpadku dodávky elektrické energie.	Stisknutím tlačítka spuštění/ pozastavení spusťte program.
	Možná je plný zásobník na vodu.	Vylejte vodu ze zásobníku na vodu.
Oblečení se srazilo, zplstnatělo nebo poškodilo.	Použitý program možná není vhodný pro konkrétní typ prádla.	Zkontrolujte štítky týkající se údržby na jednotlivém prádle, zvolte vhodný program pro daný typ prádla.
Z plnicích dvířek vytéká voda.	Mohlo dojít k nahromadění vláken na vnitřním povrchu plnicích dvířek a na povrchu těsnění plnicích dvířek.	Vyčistěte vnitřní povrch plnicích dvířek a povrch těsnění plnicích dvířek.
Plnicí dvířka se otevírají samé.	Možná nejsou správně zavřena plnicí dvířka.	Zatlačte plnicí dvířka, dokud neuslyšíte zvuk zavření.
Svítilí/bliká varovný symbol zásobníku na vodu.	Možná je plný zásobník na vodu.	Vylejte vodu ze zásobníku na vodu.
	Hadice na vypouštění vody je možná ohnutá.	Pokud je spotřebič připojen přímo k výpusti vody, zkontrolujte hadici na vypouštění vody.
Svítilí varovný symbol čištění filtru.	Filtr na vlákna je možná špinavý.	Vyčistěte filtr.
Bliká varovný symbol čištění filtru.	Prostor umístění filtru je možná zanesen vlákny.	Vyčistěte prostor umístění filtru.
	Na povrchu filtru na vlákna se možná vytvořila vrstva, která způsobuje překážku.	Vyčistěte filtr ve vlažné vodě.
	Výměník tepla je možná ucpaný.	Vyčistěte výměník tepla.

9. AUTOMATICKÉ UPOZORNĚNÍ NA PORUCHY A JEJICH ODSTRANĚNÍ

Vaše bubnová sušička je vybavena vestavěným systémem detekce poruch, které jsou indikovány kombinací blikajících světel. Níže jsou uvedeny nejčastější kódy poruch.

CHYBOVÝ KÓD	ŘEŠENÍ
E03	Vyprázdněte zásobník na vodu a pokud problém přetrvává, kontaktujte nejbližšího autorizovaného servisního zástupce.
E04	Obráťte se na nejbližšího autorizovaného servisního zástupce.
E05	Obráťte se na nejbližšího autorizovaného servisního zástupce.
E06	Obráťte se na nejbližšího autorizovaného servisního zástupce.
E08	V napájecí síti mohlo dojít ke kolísání napětí. Počkejte, dokud nebude napětí vhodné pro pracovní rozsah.

10. INFORMACE O OCHRANĚ ŽIVOTNÍHO PROSTŘEDÍ A OBALECH

10.1. Informace o obalech

Obaly tohoto spotřebiče jsou vyrobeny z recyklovatelných materiálů. Nevyhazujte obaly spolu domovním nebo jiným odpadem. Namísto toho, odnešte obaly na místo separovaného sběru určené místní samosprávou.

11. POPIS ENERGETICKÉHO ŠTÍTKU A ÚSPORA ENERGIE

11.1. Energetický štítek

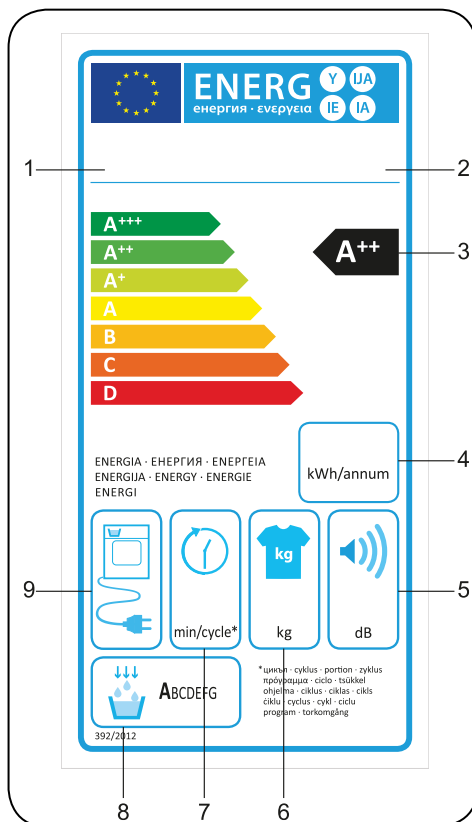

1. Ochranná známka
2. Model
3. Energetická třída
4. Roční spotřeba energie
5. Hlučnost v průběhu sušení
6. Kapacita prádla na sušení
7. Čas cyklu při programu „Bavlna – sušení do skříně“
8. Třída účinnosti kondenzace
9. Technologie zpracování

11.2. Energetická účinnost

- Sušičku byste měli používat s plnou kapacitou, avšak ujistěte se, zda není přetížena.
- Při praní prádla, by měla být rychlost odstředování na nejvyšší možné úrovni. Tím se zkrátí doba sušení a sníží spotřeba energie.
- Ujistěte se, zda jsou stejné druhy prádla sušeny spolu.
- Při volbě programu postupujte podle doporučení uvedených v návodu k obsluze.
- Pro zajištění proudění vzduchu, ponechte dostatečný prostor v přední a na bočních stranách spotřebiče. Nezakrývejte mřížky na přední straně spotřebiče.
- Pokud to nebude nezbytné, neotvírejte dvířka spotřebiče během sušení. Pokud dvířka otevřete, nenechávejte je otevřená dlouho.
- Nepřidávejte nové (vlhké) prádlo během procesu sušení.
- Vlasy a vlákna, které se oddělí od prádla a následně spojí ve vzduchu, jsou shromažďovány pomocí „Filtrů na vlákna“. Před a po každém použití se prosím ujistěte, zda jsou tyto filtry čisté.
- U modelů s tepelným čerpadlem zajistěte, aby byl výměník tepla vyčištěn nejméně jedenkrát za měsíc nebo po každých 30 použitích spotřebiče.
- Během procesu sušení, musí být dobře větrané prostředí, ve kterém je sušička nainstalována.

PRODUKTOVÝ LIST	
Dodržování delegovaného nařízení komise (EU) č. 392/2013 392/2013	
Název nebo ochranná známka dodavatele	PHILCO
Název modelu	PDC 72 Chiva
Jmenovitá kapacita (kg)	7
Typ bubnové sušičky	Tepelné čerpadlo
Třída energetické účinnosti ⁽¹⁾	A++
Roční spotřeba energie (kWh) ⁽²⁾	211
Automatika	Automaticky
Spotřeba energie standardního programu na sušení bavlněného prádla při úplném naplnění (kWh)	1,7
Spotřeba energie standardního programu na sušení bavlněného prádla při částečném naplnění (kWh)	0,96
Spotřeba energie v režimu vypnutí pro standardní program na sušení bavlněného prádla při úplném naplnění P_o (W)	0,5
Spotřeba energie v režimu ponechaného zapnutí pro standardní program na sušení bavlněného prádla při úplném naplnění P_L (W)	1
Délka trvání režimu ponechání zapnutí (min)	n/a
Standardní program sušení bavlněného prádla ⁽³⁾	-
Délka trvání programu sušení bavlněného prádla při úplném naplnění, T_{dry} (dak.)	155
Délka trvání programu sušení bavlněného prádla při částečném naplnění, $T_{dry1/2}$ (dak.)	95
Délka trvání programu sušení zváženého bavlněného prádla při úplném nebo částečném naplnění (T_z)	121
Třída účinnosti kondenzace ⁽⁴⁾	B
Průměrná účinnost kondenzace standardního programu sušení bavlněného prádla při úplném naplnění C_{dry}	81%
Průměrná účinnost kondenzace standardního programu sušení bavlněného prádla při částečném naplnění $C_{dry1/2}$	81%
Účinnost kondenzace standardního programu sušení zváženého bavlněného prádla při úplném a částečném naplnění C_L	81%
Úroveň akustického výkonu pro standardní program sušení bavlněného prádla při úplném naplnění ⁽⁵⁾	65
Možnost zabudování	Ne

(1) Stupnice od A+++ (nejvyšší účinnost) po D (nejnižší účinnost)

(2) Spotřeba energie založena na 160 cyklech sušení standardního programu sušení bavlněného prádla při úplném a částečném naplnění a spotřeba režimů s nízkou spotřebou. Skutečná spotřeba energie na daný cyklus bude záviset na způsobu používání spotřebiče.

(3) Program „Bavlna – sušení do skříně“ použitý při úplném a částečném naplnění, je standardní program sušení, na který se vztahují informace uvedené na štítku a v tabulce, že tento program je vhodný na sušení normálně vlhkého bavlněného prádla a že jde o neúčinnější program ve smyslu spotřeby energie při bavlněném prádle.

(4) Stupnice od G (nejnižší účinnost) po A (nejvyšší účinnost)

(5) Zvážená průměrná hodnota – L wA vyjádřená v dB(A) pro 1 pW

Manufacturer/Importer:
Fast ČR, a.s.
Praha 10, Černokostelecká 2111
CZ-10000; CZECH REPUBLIC

PHILCO[®] 

**je registrovaná ochranná známka použitá na základě
licence společnosti Electrolux International Company,
USA**