

CZ Návod k použití

RVD6010W/XA++

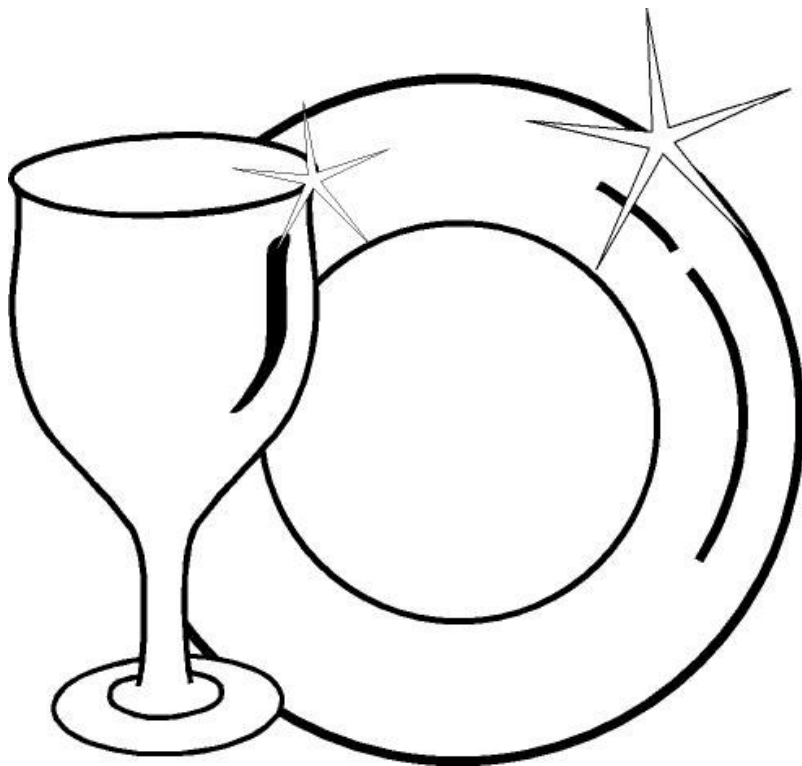

**Romo**

# OBSAH

<b>KAPITOLA 1: POPIS PRODUKTU</b>	
Technické údaje	5
Soulad se směrnicemi a údaje o testech	5
<b>KAPITOLA 2: BEZPEČNOSTNÍ ÚDAJE A DOPORUČENÍ</b>	
Recyklace	6
Bezpečnostní údaje	6
Doporučení	8
Předměty, které nejsou vhodné k mytí v myčce nádobí	8
<b>KAPITOLA 3: INSTALACE SPOTŘEBIČE</b>	
Umístění spotřebiče	8
Připojení vody	9
Hadice pro přívod vody	9
Hadice pro vypouštění vody	9
Elektrické připojení	10
Před použitím spotřebiče	11
<b>KAPITOLA 4: PŘÍPRAVA SPOTŘEBIČE K POUŽITÍ</b>	
Význam odstranění vodního kamene z vody	11
Plnění solí	11
Testovací proužek	11
Nastavení spotřeby solí	12
Použití čistícího prostředku	12
Naplnění přihrádky na čistící prostředek	12
Kombinovaný čistící prostředek	13
Plnění leštidlem, nastavení	13
<b>KAPITOLA 5: PLNĚNÍ MYČKY NÁDOBÍ</b>	
Rošt na nádobí	14
Alternativní plnění koše	17
<b>KAPITOLA 6: POPIS PROGRAMU</b>	
Položky programu	19
<b>KAPITOLA 7: ZAPNUTÍ SPOTŘEBIČE A VÝBĚR PROGRAMU</b>	
Zapnutí spotřebiče	22
Sledování programu	22
Změna programu	23
Změna programu pomocí restartu	23
Vypnutí spotřebiče	23
<b>KAPITOLA 8: ÚDRŽBA A ČIŠTĚNÍ</b>	
Filtry	15
Ramena s tryskami	25
Filtr hadice	25
<b>KAPITOLA 9: KÓDY SELHÁNÍ A CO DĚLAT V PŘÍPADĚ SELHÁNÍ</b>	<b>26</b>
<b>KAPITOLA 10: PRAKTICKÉ A UŽITEČNÉ INFORMACE</b>	<b>27</b>

Vážení zákazníkú, naším cílem vám nabízet vysoce kvalitní produkty, které překročí vaše očekávání. Váš spotřebič je vyroben v moderních závodech a je pečlivě testován ohledně kvality.

Před použitím spotřebiče si pečlivě přečtěte tento návod, který obsahuje základní informace o bezpečné instalaci, údržbě a použití. Ohledně instalace svého produktu kontaktujte nejbližší autorizovaný servis.

Pokyny k použití se vztahují na několik modelů. Z toho důvodu se mohou objevit rozdíly.

## KAPITOLA 1: POPIS PRODUKTU

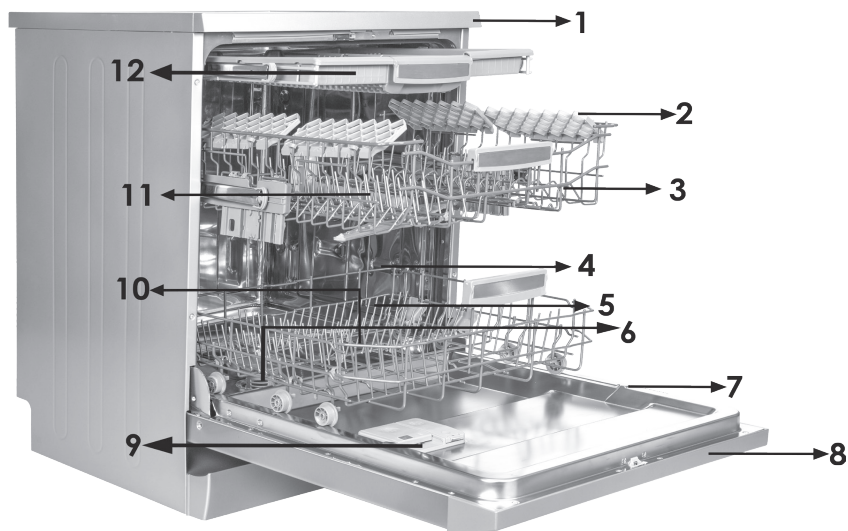

- 1. Horní rameno s tryskami
- 2. Spodní košík
- 3. Spodní rameno s tryskami
- 4. Filtry
- 5. Štítek s údaji
- 6. Ovládací panel

- 7. Příhrádka na čisticí prostředek a leštidlo
- 8. Příhrádka na sůl
- 9. Zápodka horního košíku
- 10. Horní košík na příbory

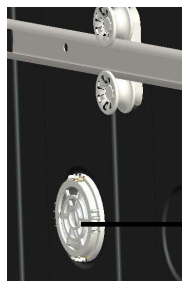

→ 12



→ 13

### **Turbo sušící jednotka: Horní rameno s tryskami:**

Tento systém nabízí lepší sušící výkon.

Zajišťuje lepší mytí nádobí v horním košíku.

## KAPITOLA 1: TECHNICKÉ ÚDAJE

### Technické údaje

Kapacita	13 míst
Výška	850 mm
Výška (bez pracovní desky)	820 mm
Šířka	598 mm
Hloubka	598 mm
Čistá hmotnost	53 kg
Vstup elektřiny	220-240 V, 50 Hz
Celkový výkon	1900 W
Topný výkon	1800 W
Výkon čerpadla	100 W
Čerpací výkon čerpadla	30 W
Tlak vody	0,03 MPa (0,3 bar)-1 MPa (10 bar)
Napětí	10 A

### Soulad se směrnicemi a údaje o testech / Prohlášení EU o shodě

Tento výrobek splňuje požadavky všech příslušných směrnic EU s příslušnými standardy uvedenými v soulad, jež jsou zárukou získání označení CE.  
Elektronickou kopii tohoto návodu k obsluze naleznete na: [www.romocr.cz](http://www.romocr.cz)

## KAPITOLA 2: BEZPEČNOSTNÍ ÚDAJE A DOPORUČENÍ

### BEZPEČNOSTNÍ ÚDAJE A DOPORUČENÍ

#### Recyklace

- Recyklovatelné materiály se používají v určitých komponentech a obalech.
- Plastové části jsou označeny mezinárodními zkratkami: (>PE< , >PS< , >POM< , >PP< , )
- Kartónové části byly vyrobeny z recyklovaného papíru, který musí být zlikvidován na sběrné místo papíru, za účelem další recyklace.
- Takové materiály se nehodí do běžného domácího odpadu. Musí být dodány do recyklačních center.
- Pro získání informací o způsobech likvidace a sběrných místech kontaktujte relevantní centra.

#### Informace o bezpečnosti

##### Po doručení spotřebiče

- Pokud uvidíte jakékoli poškození obalu spotřebiče, kontaktujte prodejce nebo help-desk prosím.
- Rozbalte balící materiály tak, jak je vyznačeno a zlikvidujte je v souladu s pravidly.

##### Body, kterým je třeba během instalace věnovat pozornost

- Pro instalaci spotřebiče zvolte vhodné umístění s rovným a stabilním povrchem.
- Provedte instalaci a zapojení spotřebiče v souladu s pokyny.
- Tento spotřebič musí být nainstalován a opraven pouze autorizovaným servisním centrem.
- Do spotřebiče lze použít pouze originální náhradní díly.
- Před instalací se ujistěte, zda je spotřebič odpojený.
- Zkontrolujte, zda je elektrický systém v domácnosti zapojen v souladu se směrnici.
- Všechna elektrická zapojení musí odpovídat hodnotám na typovém štítku.
- Zkontrolujte, zda spotřebič nestojí na napájecím kabelu.
- Nikdy nepoužívejte prodlužovací kabel nebo rozdvojku. Zástrčka musí být po instalaci snadno dostupná.
- Po instalaci spotřebič nejprve pusťte bez náplně.

##### Při každodenním použití

- Tento spotřebič slouží k použití v domácnosti; nepoužívejte jej k jiným účelům. Komerční použití myčky nádobí zruší platnost záruky.
- Jsou-li dveře otevřené, nesedejte na ně, ani na ně nepokládejte jakoukoliv, spotřebič by se mohl převrátit.
- Nikdy nepoužívejte čisticí prostředky a leštidla, které nejsou určeny přímo pro myčky nádobí. Naše společnost v takovém případě neponese žádnou zodpovědnost.
- Vodu z myčky v žádném případě nepijte!
- Vzhledem k nebezpečí exploze nevkládejte do myčky žádné chemické látky, například rozpouštědla.
- Před mytím zkontrolujte, zda jsou plastové předměty odolné proti vysokým teplotám.

## KAPITOLA 2: BEZPEČNOSTNÍ ÚDAJE A DOPORUČENÍ

Tento spotřebič mohou používat děti starší 8 let a osoby s omezenými tělesnými, smyslovými nebo mentálními schopnostmi anebo osoby bez příslušných znalostí a zkušeností, pokud jsou pod dozorem nebo byly poučeny o bezpečném užívání tohoto přístroje a chápou související nebezpečí. Děti si nesmí se spotřebičem hrát. Čištění a údržbu nesmí provádět děti bez dozoru.

- Do košíku nedávejte nevhodné a těžké předměty, které jsou nad kapacitu košíku. nebude zodpovídat za jakékoli poškození vnitřních částí.
- Vaše myčka nesmí být otevírána dokud je spuštěná. Bezpečnostní zařízení zajistí, že v případě otevření se myčka zastaví.
- Abyste předešli nehodě, nenechávejte dveře otevřené.
- Nože a jiné ostré předměty dávejte do košíku na nože, ostrím dolů.
- Pokud je napájecí kabel poškozen, musí jej vyměnit kvalifikovaný elektrikář nebo příslušný servis.
- Je-li možnost EnergySave vybrána jako "Ano", dveře se otevrou na konci programu. Nevyvíjejte tlak na zavřené dveře, aby nedošlo k poškození mechanismu dveří. Aby se zajistilo účinné sušení, je třeba dveře otevřít po 30 minutách (modely se systémem automatického otevírání dveří).

**Varování:** Poté, co se ozve signál oznamující automatické otevření, nestůjte přede dveřmi.

### Z důvodu bezpečnosti vašich dětí

- Po sejmutí obalů spotřebiče se ujistěte, že je takový materiál mimo dosah dětí.
- Nedovolte dětem, aby si se spotřebičem hrály nebo ho pouštěly.
- Čistící prostředky uchovejte mimo dosah dětí.
- Děti udržte mimo spotřebič zatímco se otevírá, neboť ve společnosti mohou zbytky čistících látek.
- Ujistěte se, že váš starý spotřebič nepředstavuje pro vaše děti žádnou hrozbu. Jsou známy případy dětí, které se zamkly uvnitř starých spotřebičů. Abyste takové situaci předešli, zničte zámek dveří starého spotřebiče a odřízněte elektrické kabely.

### V případě selhání

- Jakékoli opravy prováděné kýmkoli jiným, než zaměstnanci autorizovaného servisu, budou mít za následek zrušení záruky na váš spotřebič.
- Před provedením oprav spotřebiče se ujistěte, že je spotřebič odpojený od napájení. Vypněte pojistku nebo odpojte spotřebič. Vždy tahejte za zástrčku, nikdy ne za kabel. Zkontroluj je přívod vody vypnutý.

## KAPITOLA 2: BEZPEČNOSTNÍ ÚDAJE A DOPORUČENÍ

### Doporučení

- Abyste dosáhli úspory energie a vody, odstraňte z nádobí hrubé nečistoty předtím než jej vložíte do myčky. Myčku spustíte teprve po úplném naplnění.
- Program předmytí použijte pouze je-li to nezbytně nutné.
- Nádobí jako jsou mísy, skleničky a hrnce dávejte do myčky dnem vzhůru.
- Doporučujeme, abyste do myčky nedávali různé druhy nádobí nebo víc nádobí, než je uvedeno.

### Předměty, které nejsou vhodné k mytí v myčce nádobí:

- Cigaretový popel, zbytky svíček, lak, barvy, chemické látky, alobal;
- Vidličky, lžice a nože se slonovinovou nebo dřevěnou stříenkou, lepené předměty, předměty, které se mohou rozpustit, předměty znečištěné kyselými nebo základními chemickými látkami.
- Plastové předměty, které nejsou teplu vzdorné, které jsou měděné nebo hliníkové.
- Hliníkové a stříbrné předměty (mohou ztratit barvu, lesk).
- Určité druhy jemného skla, porcelán s ornamentálními vzory, neboť ten se může po prvním umytí smýt; křišťálové nádoby, neboť v průběhu času ztratí svoji průhlednost; nože, které nejsou teplu vzdorné, sklo z olovnatého skla, prkénka, předměty vyrobené ze syntetického vlákna;
- Absorbující předměty, např. houbičky nebo drátěnky, které nejsou vhodné k mytí v myčce.

**Varování:** V budoucnosti kupujte nádobí vhodné k použití v myčce.

### INSTALACE SPOTŘEBIČE

#### Umístění spotřebiče

Při určení místa instalace vyberte dobře přístupné místo, kde bude možné snadno vkládat a vyndávat nádobí.

Spotřebič neumísťujte na místě, kde je pravděpodobné, že pokojová teplota klesne pod 0°C.

Před umístěním vyjměte spotřebič z obalu, dodržte upozornění na obalu.

Spotřebič umístěte do blízkosti přívodu a odtoku vody. Při umístění spotřebiče musíte vzít v úvahu, že jeho zapojení nebude po instalaci možné změnit.

Spotřebič nechtejte za dveře nebo panel.

Dejte pozor, abyste dodrželi určitou vzdálenost od všech stran spotřebiče, aby jej bylo možné během čištění pohodlně vysunout a zasunout.

Zkontrolujte, že během umístění spotřebiče nedošlo k zachycení hadic na přívod a odvod vody. Rovněž se ujistěte, že spotřebič nestojí na elektrickém kabelu. Nastavte nastavitelné nožky spotřebiče tak, aby byl stabilní a vyrovnaný.

Správné umístění spotřebiče zajistí bezproblémové otevírání a zavírání dveří.

Pokud se dveře spotřebiče správně nedovírají, zkontrolujte, zda je spotřebič na rovném povrchu, pokud ne, nastavte nožky a ujistěte se, že je ve stabilní pozici.

## KAPITOLA 3: INSTALACE SPOTŘEBIČE

### Připojení vody

Rozvody vody musí být vhodné pro instalaci myčky nádobí. Rovněž vám doporučujeme, abyste na vstupu vody instalovali filtr a předešli tak poškození spotřebiče z důvodu kontaminace nečistotami (písek, hlína, rez, atd.), které mohou být občas přenášeny ve vodovodním potrubí nebo v domácích rozvodech vody.

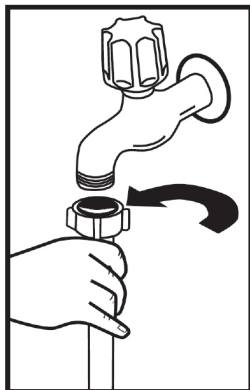

### Hadice pro přívod vody

Nepoužívejte hadici pro přívod vody ze starého spotřebiče. Použijte novou hadici, která je dodaná společně s vaším spotřebičem. Pokud ke spotřebiči připojíte novou hadici, nechte jí chvíli před zapojením protékat vodu.

Hadici pro přívod vody připojte přímo ke kohoutku. Tlak přívodu vody musí být minimálně 0,03 Mpa a maximálně 1 Mpa. Je-li tlak vody nad 1 Mpa, je třeba nainstalovat pojistný ventil.

Po provedení zapojení je třeba kohoutek plně otevřít a zkontrolovat, zda z něj neuniká voda. Z důvodu bezpečnosti zavřete přívod vody po dokončení každého programu.

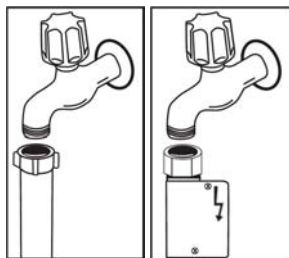

**POZNÁMKA:** V některých modelech je použito zařízení Aquastop. V případě použití zařízení Aquastop může dojít k nebezpečnému prnutí. Výtokový otvor neprořezávejte. Nedovolte, aby se toto zařízení ohnulo.

### Hadice pro vypouštění vody

Hadici pro vypouštění vody lze zapojit buď přímo do odtoku vody nebo do sifonu. Pomocí speciální hadice (je-li k dispozici) lze vodu vypouštět přímo do umyvadla tak, že hadici zaháknete přes okraj umyvadla. Toto připojení musí být 50-110 cm nad úrovní podlahy.

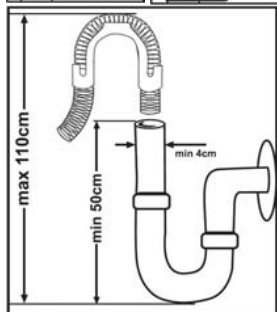



### KAPITOLA 3: INSTALACE SPOTŘEBIČE

**Varování:** Je-li použita hadice delší než 4 m, myčka nemusí pracovat správně. V takovém případě naše společnost nenesе žádnou zodpovědnost za nekvalitní výsledek mytí.

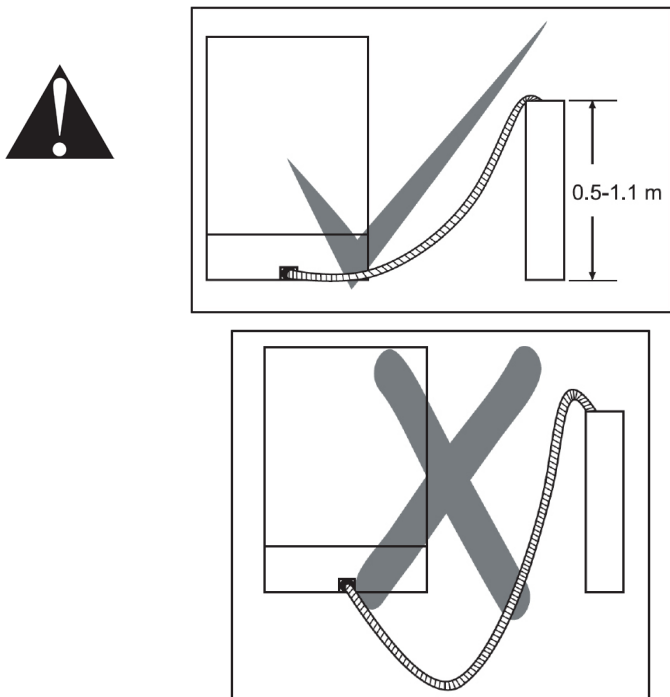

#### Elektrické zapojení

Uzemněná zástrčka vašeho spotřebič musí být zapojena do uzemněné zásuvky vhodného napětí. V případě, že není provedeno žádné uzemnění, nechte jej provést kvalifikovaným elektrikářem. V případě použití bez uzemnění nebude naše společnost zodpovídat za problémy, ke kterým může dojít.

Hodnota vnitřních pojistek musí být 10-16 A.

Váš spotřebič je nastaven na 220-240 V. Je-li napětí ve vaší zemi 110 V, zapojte transformátor 110/220 V a 3000 W. Spotřebič nesmí být během manipulace zapojen.

Vždy použijte zástrčku dodanou s vaším spotřebičem.

Spuštění při nízkém napětí způsobí zhoršení kvality mytí.

Výměna elektrického kabelu musí být provedena autorizovaným servisem nebo autorizovaným technikem. Nedodržení může vést k nehodám.

Z bezpečnostních důvodů spotřebič odpojte vždy po dokončení programu mytí.

Aby nedošlo k úrazu elektrickým proudem, odpojení neprovádějte, máte-li mokré ruce.

Když odpojíte spotřebič od sítě, nikdy netahejte za kabel, ale za zástrčku.

## KAPITOLA 3: INSTALACE SPOTŘEBIČE

### Montáž spotřebiče

Pokud si přejete provést montáž spotřebiče do kuchyňské linky, zajistěte, abyste měli dostatek prostoru a ověřte si, zda máte k tomu vhodné rozvody. **1** Pokud dojdete k závěru, že je prostor v kuchyňské lince vhodný k montáži spotřebiče, sejměte horní desku myčky tak, jak je znázorněno na obrázku. **2**

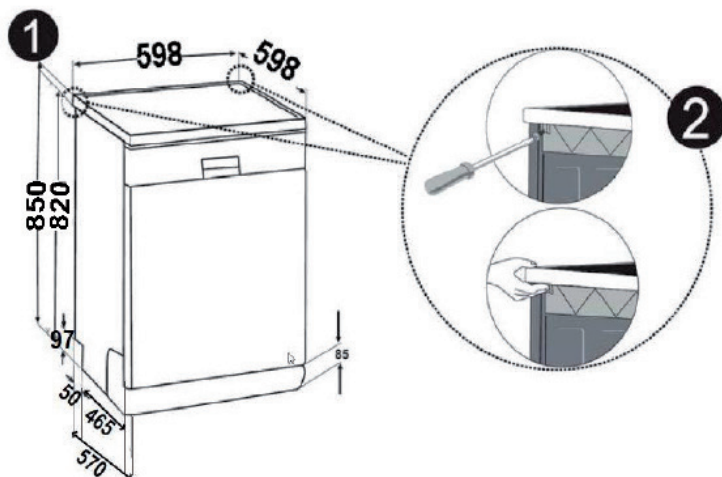

**Varování:** Pracovní deska, pod kterou bude myčka umístěna, musí být pevná a rovná, aby se zabránilo nevyváženosti a nestabilitě spotřebiče. Abyste mohli horní desku myčky sejmout, odstraňte šrouby, které desku drží a nachází se v zadní části spotřebič; potom zatlačte přední panel 1 cm od přední strany dozadu a zdvihněte ho.

Nožky spotřebiče nastavte podle sklonu podlahy. **3** Spotřebič zasuňte do linky a nedovolte, aby došlo k přimáčknutí nebo ohnutí hadic. **4**

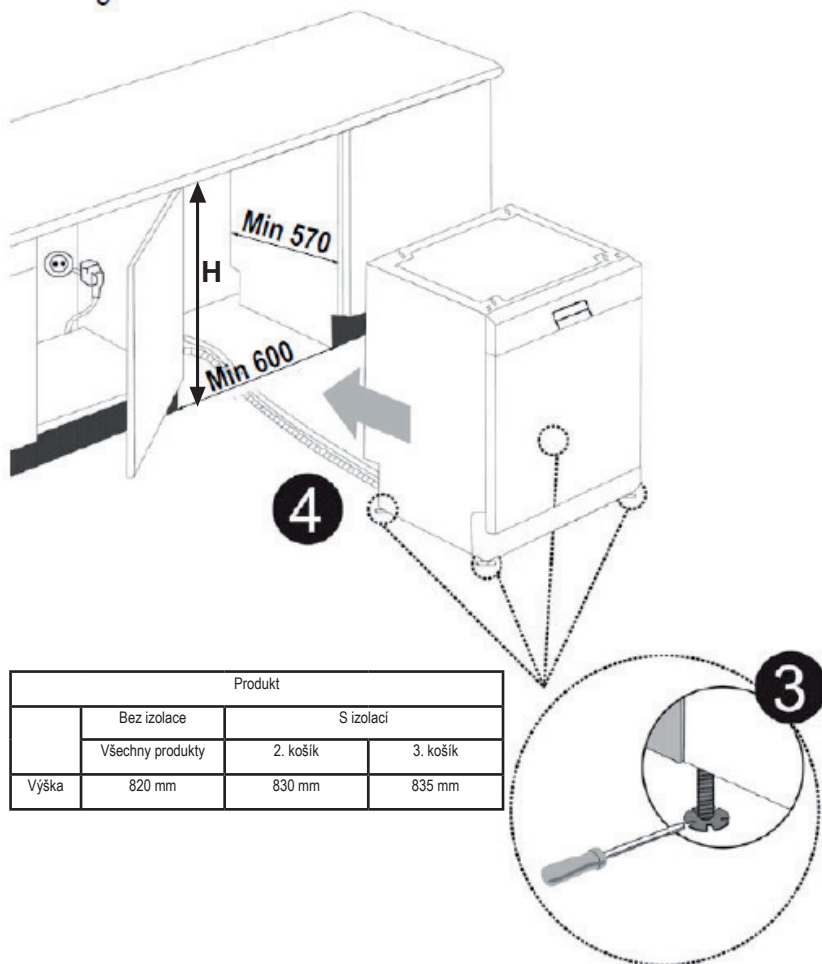

**Varování:** Po sejmutí horní desky myčky by měl být spotřebič umístěn do prostoru o rozměrech uvedených na obrázku výše.

## KAPITOLA 4: PŘÍPRAVA SPOTŘEBIČE K POUŽITÍ

Před prvním použitím si přečtete návod k použití.

- Zkontrolujte, zda rozvody vody a elektřiny odpovídají hodnotám vyznačeným v pokynech k instalaci spotřebiče.
- Vyměňte všechny obaly z vnitřní části spotřebiče.
- Nastavte tvrdost í vody.
- Do nádržky na sůl vložte 1 kg soli a naplňte vodou až po vyznačenou mez
- Naplňte nádržku na leštidlo.

### PŘÍPRAVA SPOTŘEBIČE K POUŽITÍ

#### Význam odstranění vodního kamene z vody

Pro dosažení optimálního výsledku potřebuje myčka měkkou, co nejméně vápenitou vodu. V opačném případě zůstávají na nádobí a v interiéru myčky zbytky vodního kamene. To negativně ovlivní mycí, sušicí a lešticí výkon vaší myčky. Z tohoto důvodu se u myček používá systém na změkčování vody, který je třeba průběžně vyměňovat, aby zajistil stejnou účinnost i během následujících mytí. K tomuto účelu se používá sůl do myčky nádobí.

#### Plnění soli

Použijte sůl vyrobenou k použití v myčkách nádobí. Při přidání soli nejprve sejměte spodní košík a otevřete prostor na sůl, víčko otočte proti směru hodinových ručiček (1) (2). Při prvním použití naplňte 1 kg soli a vodou (3), až na vyznačenou úroveň. Při použití trychtýře (4) bude plnění snazší. Nasadte a utáhněte víčko. Po každém 20.-30 mytí přidejte do pračky sůl (zhruba 1 kg). Vodu s soli přidejte pouze při prvním použití. Doporučujeme, abyste použili jemnozrnnou neb práškovou sůl. Do pračky nedávejte stolní sůl. Mohlo by to mít negativní vliv na funkčnost systému změkčování vody. Když spotřebič spustíte, nádržka na sůl se naplní vodou. Proto dejte sůl do spotřebiče před spuštěním. Tak se sůl, která přeteče, vyčistí během mytí. Pokud nebudete mýt nádobí ihned po vložení soli, spusťte program krátkého mytí, abyste předešli korozi v myčce, ke kterému by mohlo dojít při přeplnění soli. Abyste si ověřili zda je množství soli v myčce dostatečné, zkontrolujte průzor na víčku zásobníku na sůl. Je-li zelený, soli je dostatek. Není-li zelený, je třeba přidat sůl.

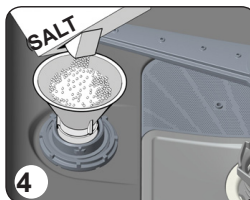
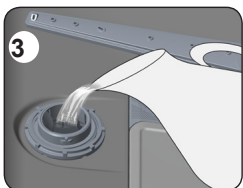
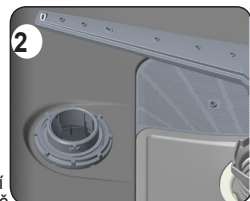
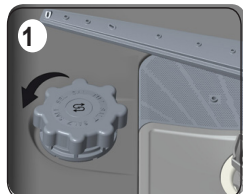

#### Testovací proužek

Účinnost mytí vašeho spotřebiče závisí na měkkosti kohoutkové vody. Z tohoto důvodu je váš spotřebič vybavený systémem, který snižuje tvrdost vody z vodovodu. Účinnost mytí se zvýší při správném nastavení systému. Abyste zjistili tvrdost vody ve vaší lokalitě, kontaktujte dodavatele vody nebo zjistěte tvrdost vody pomocí testovacího proužku (máte-li ho k dispozici).

Testovací proužek otevřete.	Vodu z kohoutku nechte 1 minutu odtékat.	Testovací proužek ponořte do vody na 1 sekundu.	Po vyjmutí z vody testovací proužek oklepejte.	Počkejte 1 minutu.	Nastavení tvrdosti vody proveďte podle výsledku, který se zobrazí na testovacím proužku.																		
					<table border="1"> <tr> <td>Úroveň 1</td> <td></td> <td>Žádný vodní kámen</td> </tr> <tr> <td>Úroveň 2</td> <td></td> <td>Velmi nízký obsah vodního kamene</td> </tr> <tr> <td>Úroveň 3</td> <td></td> <td>Nízký obsah vodního kamene</td> </tr> <tr> <td>Úroveň 4</td> <td></td> <td>Střední obsah vodního kamene</td> </tr> <tr> <td>Úroveň 5</td> <td></td> <td>Obsah vodního kamene</td> </tr> <tr> <td>Úroveň 6</td> <td></td> <td>Vysoký obsah vodního kamene</td> </tr> </table>	Úroveň 1		Žádný vodní kámen	Úroveň 2		Velmi nízký obsah vodního kamene	Úroveň 3		Nízký obsah vodního kamene	Úroveň 4		Střední obsah vodního kamene	Úroveň 5		Obsah vodního kamene	Úroveň 6		Vysoký obsah vodního kamene
Úroveň 1		Žádný vodní kámen																					
Úroveň 2		Velmi nízký obsah vodního kamene																					
Úroveň 3		Nízký obsah vodního kamene																					
Úroveň 4		Střední obsah vodního kamene																					
Úroveň 5		Obsah vodního kamene																					
Úroveň 6		Vysoký obsah vodního kamene																					

## KAPITOLA 4: PŘÍPRAVA SPOTŘEBIČE K POUŽITÍ

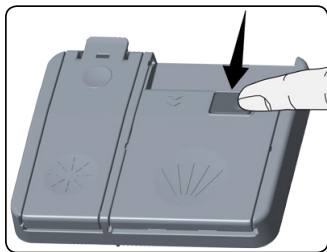

### Kombinované čisticí prostředky

Kombinované čisticí prostředky mohou mít různé vlastnosti. Před použitím čisticího prostředku. Kombinované čisticí prostředky dosahují uspokojivých výsledků.

#### **Body, které je třeba při použití tohoto typu produktu zvážit:**

- Zkontrolujte, zda jde o kombinovaný produkt nebo ne.
- Zkontrolujte, zda je použitý čisticí prostředek vhodný k tvrdosti vody.
- Dodržte pokyny na obalu.
- Tablety vždy vkládejte pouze do přihrádky pro čisticí prostředky.
- Je třeba, abyste kontaktovali výrobce a zjistili vhodné podmínky použití.
- Pokud používáte vhodné produkty, zajistí úsporu soli a/nebo vody použité při oplachování.
- Rozsah záruky vašeho spotřebiče nezahrnuje žádné stížnosti týkající se použití takových typů čisticích prostředků.

**Doporučené použití:** Chcete-li dosáhnout lepších výsledků díky použití kombinovaných čisticích prostředků, přidejte sůl a leštidlo a nastavte tvrdost vody a nastavení leštidla na nejnižší úroveň.



Rozpuštěnost čisticích prostředků ve formě tablet vyrobených různými společnostmi se liší v závislosti na teplotě a času. Proto se nedoporučuje používat takové prostředky v krátkodobých programech. Je vhodnější použít práškové čisticí prostředky.

**Varování:** V případě výskytu problému, ke kterému došlo v souvislosti s použitím čisticího prostředku se obraťte přímo na výrobce čisticího prostředku.

#### **Když se vzdáte použití kombinovaných čisticích prostředků**

- Naplňte nádržku na sůl a leštidlo.
- Tvrdost vody nastavte na nejvyšší pozici a spusťte prázdnou myčku.
- Nastavte úroveň tvrdosti vody.
- Proveďte vhodné nastavení leštidla.

### Naplnění lešticím prostředkem a nastavení

Pro naplnění přihrádky otevřete víčko přihrádky na lešticí prostředek. Naplňte přihrádku lešticím prostředkem na úroveň MAX a zavřete víčko. Dbejte na to, aby nebyla přihrádka přeplňována a utřete veškeré přelité leštidlo.

#### **Abyste změnili hladinu leštidla, postupujte podle následujících kroků před zapnutím zařízení:**

- Otočte knoflík do polohy "vypnuto".
- Stiskněte tlačítko „Start/Pauza“ a přidržte ho.
- Otočte knoflík proti směru hodinových ručiček o jeden stupeň.
- Podržte tlačítko „Start/Pauza“, dokud nezačnou blikat kontrolky a zmizí "rA".
- Zařízení zobrazí aktuální nastavení.
- Změňte úroveň stisknutím tlačítka „+“ nebo „-“.
- Pro uložení nastavení otočte knoflík do polohy "vypnuto".

Tovární nastavení je "4".

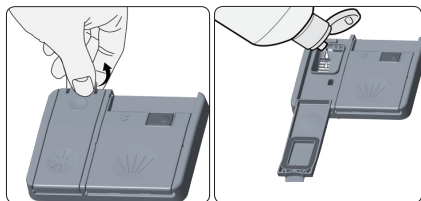

Úroveň	Indikátor	Leštidla
1	Leštidlo nevytéká do myčky	na displeji se objeví r1.
2	je vydána 1 dávka	na displeji se objeví r2.
3	jsou vydány 2 dávky	na displeji se objeví r3.
4	jsou vydány 3 dávky	na displeji se objeví r4.
5	jsou vydány 4 dávky	na displeji se objeví r5.

### PLNĚNÍ MYČKY NÁDOBÍ

Vkládejte nádobí do myčky správně.

V myčce jsou dva samostatné koše, do kterých můžete vkládat nádobí. Spodní košík je určen na kulaté a hluboké nádobí.

Horní košík je na tenké a úzké nádobí. Pro dosažení co nejlepších výsledků mytí, používejte také košík na příbory.

Abyste předešli možným zraněním, nádobí s dlouhou rukojetí a ostrými hranami umístěte dnem vzhůru.

**Varování:** Nádobí vložte do myčky tak, aby nebránilo otáčení horních a spodních ramen s tryskami.

#### Horní košík

##### Rošt na nádobí

Do těchto roštů můžete díky nastavitelné výšce umístit nádobí různé velikosti. Rošty můžete používat ve 2 různých výškách.

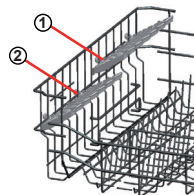

#### Skládací rošty

Skládací rošty v horní části košíku jsou navrženy tak, že vám umožní vložení velkých nádob, např. hrnců, pánví, atd. V případě potřeby lze každou část složit samostatně nebo je lze složit najednou a získat tak větší prostor. Chcete-li nastavit skládací rošty, zdvihněte je nebo je složte dolů.

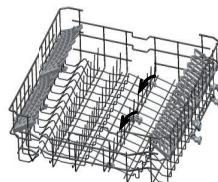

## KAPITOLA 5: PLNĚNÍ MYČKY NÁDOBÍ

Nastavení horní části, je-li plná.

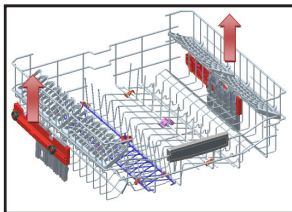

Mechanismus pro nastavení výšky na horním košíku vaší myčky je navržen tak, aby vám umožnil nastavit výšku vašeho horního košíku směrem dolů nebo nahoru, aniž by ho bylo nutné vyjmout z myčky když je plný a vy tak můžete vytvořit větší prostor v horní nebo spodní části vaší myčky. Koš vaší myčky je v továrním nastavení nastaven do horní pozice. Abyste svůj koš zvedli, uchopte ho z obou stran a vysuňte směrem nahoru. Abyste ho snížili, znovu ho uchopte z obou stran a snižte ho. V případě plného košíku se ujistěte, že jsou obě strany ve stejné pozici (nahoru nebo dolů).

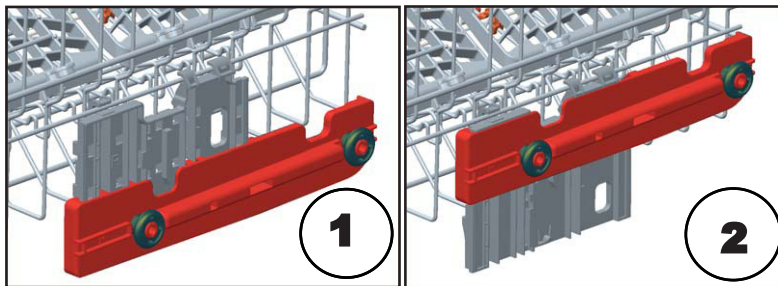

### Spodní košík

#### Skládací rošty

Ve spodním košíku myčky jsou čtyři skládací rošty, které jsou navrženy tak, abyste do nich mohli snadněji dávat velké kusy nádobí, hrnce, pánve, atd. V případě potřeby lze každou část rozložit a získat tak větší prostor. Chcete-li je nastavit, zdvihněte je nebo je stlačte dolů.

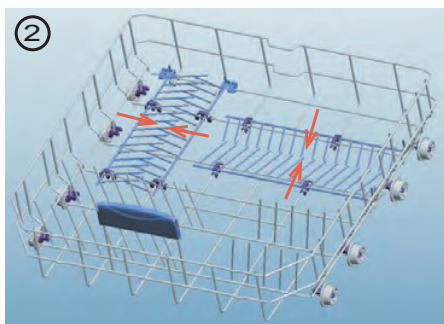
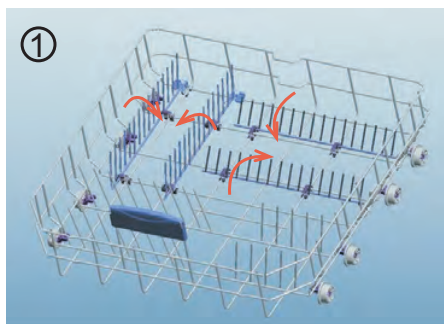

## KAPITOLA 4: PLNĚNÍ MYČKY NÁDOBÍ

### Horní košík na příbory

Horní košík je navržený pro vkládání vidliček, lžící a nožů, dlouhých vařeček a malých předmětů.

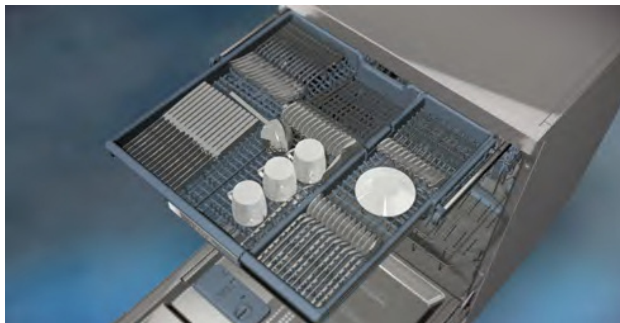

Vzhledem k tomu, že ho lze z myčky snadno vyjmout, můžete nádobí vyjmout z myčky společně s košem.

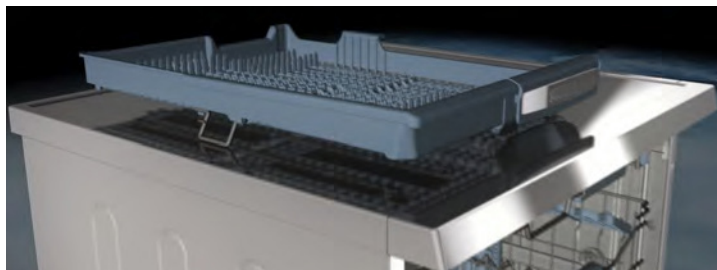

Horní košík na příbory se skládá ze dvou částí; pokud potřebujete prostor na nádobí v horním košíku, můžete vyjmout levou nebo pravou část košíku a získáte tak více prostoru.



Varování: Nože a další ostré předměty vkládejte do košíku vždy horizontálně.



**Vhodné plnění košů**  
**Spodní koš**

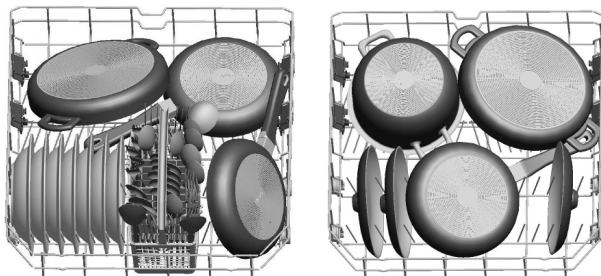

**Horní koš**

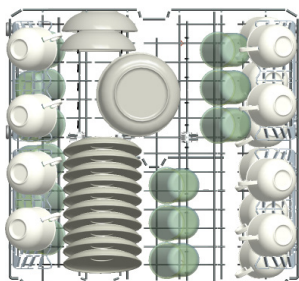

**Vadné plnění košů košů**

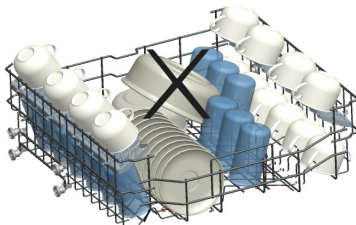
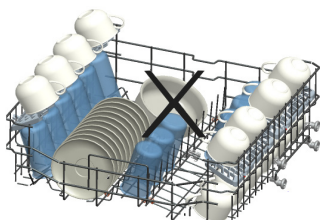
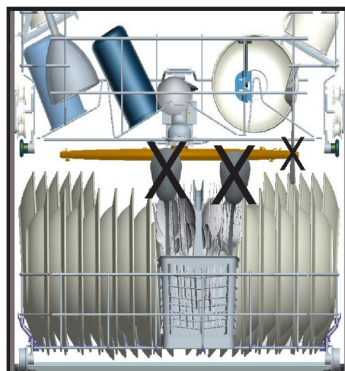
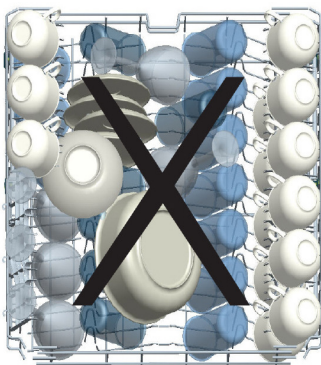

**Důležitá poznámka pro zkušební laboratoře**

Pro informace o testech výkonnosti nás kontaktujte na adrese:

“dishwasher@standardtest.info” . Ve svém e-mailu uveďte název modelu a sériové číslo (20 čísel), které můžete najít na dveřích spotřebiče.

## KAPITOLA 5: POPIS PROGRAMU

### Položky programu

Program č.			
Název programu	Předmytí	*Jetwash 14 dk.	Rychlý 30 min. 40°C
Teplota mytí (°C)	-	35°C	40°C
Zbytky potravin	Lehké znečištění kávou, mlékem, čajem	Lehké znečištění kávou, mlékem, čajem	Lehké znečištění mlékem, čajem, masem, zeleninou
Míra znečištění	Nízká	Nízká	Nízká
Množství čistícího prostředku B: 25 cm <sup>3</sup> / 15 cm <sup>3</sup> A: 5 cm <sup>3</sup>	-	**A	B
	Předmytí	35°C Mytí	40°C Mytí
	Finální	Horké oplachování	Oplachování za studena
		Finální	Horké oplachování
			Finální
Délka trvání programu (min.)	15	14	30
Spotřeba elektřiny (kW hodiny)	0,02	0,57	0,76
Spotřeba vody (litry)	4,2	7,7	10,9

**Varování:** Jetwash 14 min. Rychlé mytí 30 min. a Expresní mytí 50 min., programy nemají krok sušení. Výše deklarované hodnoty byly získány v laboratorních podmínkách, v souladu s platnými směrnici. Tyto hodnoty se mohou změnit v závislosti na podmínkách a prostředí použití produktu (průti v síti, tlak vody, vstupní teplota vody a teplota okolí).

## KAPITOLA 5: POPIS PROGRAMU

### Položky programu

Program č.	Reference		
Název programu	Eco	Expresní 50 min. ***	Auto Intense
Teplota mytí (°C)	50°C	65°C	60-70°C
Zbytky potravin	Lehké znečištění kávou, mlékem, čajem, masem, zeleninou	Staré omáčky, polévky, vejce, rýže, brambory, pečená jídla, smažená jídla	Staré omáčky, polévky, vejce, rýže, brambory, pečená jídla, smažená jídla
Míra znečištění	Střední	Střední	Vysoká
Množství čistícího prostředku B: 25 cm <sup>3</sup> / 15 cm <sup>3</sup> A: 5 cm <sup>3</sup>	A+B	A+B	A+B
	Předmytí	65°C Mytí	Kroky mytí se stanoví automaticky, podle míry znečištění.
	50°C Mytí	Teplé oplachování	
	Horké oplachování	Horké oplachování	
	Finální	Finální	
Délka trvání programu (min.)	171	50	107 - 179
Spotřeba elektriny (kW hodiny)	0,91	1,29	1,27
Spotřeba vody (litry)	9,0	10,77	12,3-24,6

\*\*V cyklu předmytí lze použít pouze práškový čistící přípravek.

\*\*\* Nádobí můžete mýt při té nejlepší výkonnosti při použití cyklu Expresní 50 min.

## KAPITOLA 6: ZAPNUTÍ SPOTŘEBIČE A VÝBĚR PROGRAMU

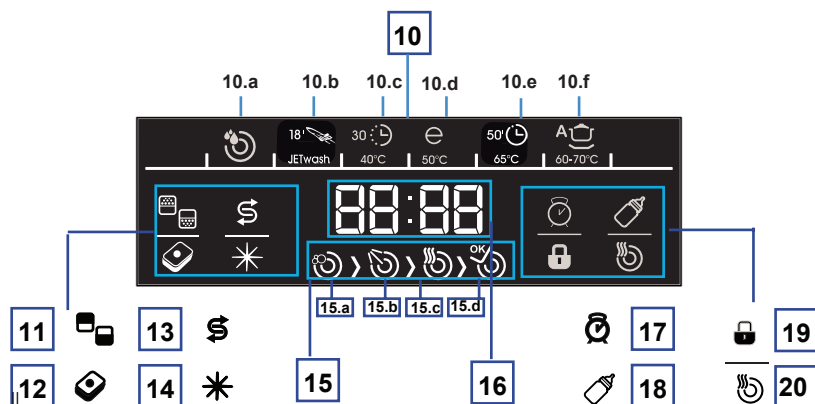
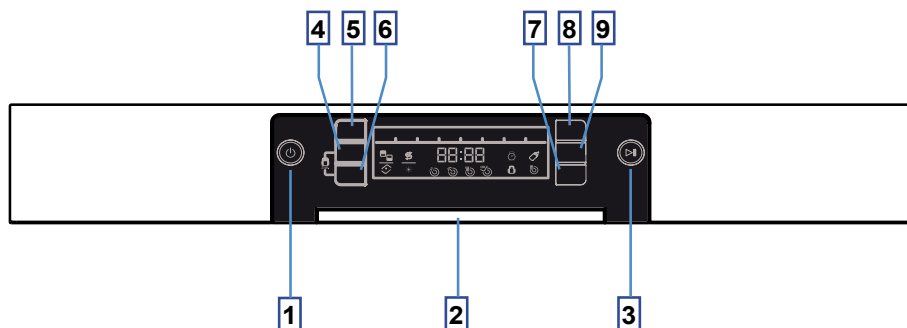

- |   |   |
|---|---|
| <p>1- Tlačítko Zap./Vyp.<br/>                 2- Rukovět dveří<br/>                 3- Tlačítko Start/Pohotovostní režim<br/>                 4- Tlačítko Poloviční náplň<br/>                 5- Tlačítko Program<br/>                 6- Tlačítko Čistící tableta<br/>                 7- Tlačítko Extra sušení<br/>                 8- Tlačítko Prodleva<br/>                 9- Tlačítko Extra hygiena<br/>                 10- Program<br/>                 11- Symbol Poloviční náplň<br/>                 12- Symbol Čistící tableta</p> | <p>13- Kontrolka upozornění na nedostatek soli<br/>                 14- Kontrolka upozornění na nedostatek leštidla<br/>                 15- Sledování fází programu na displeji<br/>                 a- Symbol fáze mytí<br/>                 b- Symbol fáze oplachování<br/>                 c- Symbol fáze sušení<br/>                 d- Symbol dokončení<br/>                 16- Zbývající čas/Prodleva/Čas programu<br/>                 17- Symbol Prodleva<br/>                 18- Symbol Extra Hygiena<br/>                 19- Symbol Dětský zámek<br/>                 20- Symbol Extra sušení</p> |
|---|---|

## KAPITOLA 6: ZAPNUTÍ SPOTŘEBIČE A VÝBĚR PROGRAMU

### **Tlačítko Zap./Vyp. (1)**

Když stisknete tlačítko Zap./Vyp., spotřebič se zapne a na displeji se zobrazí naposledy použitý program; v pozici vypnuto se vypnou všechny LED na displeji.

### **Rukověť dveří (2)**

Rukověť použijte k otevření/zavírání dveří vašeho spotřebiče.

### **Tlačítko Start/Pohotovostní režim (3)**

Když stisknete tlačítko Start/Pohotovostní režim, spustí se program vybraný tlačítkem **5** a na displeji se zobrazí obrázek mytí  **15.a**. Na displeji můžete sledovat fáze mytí. **15**

### **Tlačítko Ecowash (Poloviční náplň) (4)**

Pomocí tlačítka Ecowash lze nastavit až tři druhy mytí, ve spodním košíku, horním košíku a obou košících.

Máte-li malé množství nádobí v myčce a chcete-li ho umýt, můžete také aktivovat funkci poloviční náplně.

Máte-li nádobí v obou košících, stiskněte tlačítko 1/2 a vyberte pozici, v níž se rozsvítí obě kontrolky.

Máte-li nádobí pouze v horním košíku, stiskněte tlačítko 1/2 a vyberte pozici, v níž se rozsvítí obrázek horního košíku. Tak se spustí mytí nádobí pouze v horní části.

Máte-li nádobí pouze ve spodním košíku, stiskněte tlačítko 1/2 a vyberte pozici, v níž se rozsvítí obrázek spodního košíku. Tak se spustí mytí nádobí pouze ve spodní části. Při použití této funkce se ujistěte, že v horním košíku nezůstalo žádné nádobí.

### **Tlačítko Program (5)**

Pomocí tlačítka Program můžete na displeji vybrat vhodný program. **(10)**

### **Tlačítko Čisticí tableta (6)**

Kdykoli použijete sůl, leštidlo a kombinované čisticí přípravky s extra vlastnostmi, stiskněte tlačítko Čisticí tableta. Není-li toto tlačítko aktivní pro vybraný program, na displeji se rozsvítí kontrolka č. 12.

### **Tlačítko Extra sušení (7)**

Pomocí tohoto tlačítka můžete k vybranému programu přidat sušení navíc. Když vyberete funkci extra sušení, na displeji se rozsvítí kontrolka č. (20). Pomocí této funkce můžete k vybranému programu přidat více kroků sušení, díky čemuž bude vaše nádobí sušší.

### **Tlačítko Odložený start (8)**

Než program spustíte, můžete nastavit čas prodlevy stisknutím tlačítka Odložený start. Když stisknete tlačítko prodlevy, na displeji se rozsvítí kontrolka č. (17).

### **Tlačítko Extra hygiena (9)**

Tuto funkci můžete vybrat, abyste dosáhli vyšší hygieny a čistšího mytí, změnou teploty vody a délky mytí v rámci vámi vybraného programu. Když vyberete funkci extra sušení, na displeji se rozsvítí kontrolka č. 18.

### **Kontrolka upozornění na nedostatek soli (13)**

Chcete-li zjistit, zda máte v myčce dostatek soli či ne, zkontrolujte hladinu soli. Je-li tento displej rozsvícený, doplňte sůl.

### **Kontrolka upozornění na nedostatek leštidla (14)**

Chcete-li zjistit, zda máte v myčce dostatek leštidla či ne, zkontrolujte hladinu leštidla. Je-li tento displej rozsvícený, doplňte leštidlo.

### **Zbývající čas (16)**

Na displeji se zobrazí délka trvání programu a zbývající délka spuštěného programu. Prodlevu můžete nastavit také stisknutím tlačítka prodlevy ještě před spuštěním programu.

### **Použití dětského zámku**

Chcete-li aktivovat dětský zámek, stiskněte tlačítka "tableta" a "poloviční náplň", současně a po dobu 3 sekund. Mezitím se na displeji zobrazí po dobu 2 sekund "CL". Chcete-li deaktivovat dětský zámek, stiskněte tlačítka "tableta" a "poloviční náplň", současně a po dobu 3 sekund. "CL" dvakrát zabliká.

## KAPITOLA 6: ZAPNUTÍ SPOTŘEBIČE A VÝBĚR PROGRAMU

### Spuštění spotřebiče

1. Stiskněte tlačítko Zap./Vyp. 1
2. Pomocí tlačítka Výběr programu vyberte odpovídající program. 5
3. Chcete-li, můžete vybrat doplňující funkce. 4 6 7 9
4. Program spustíte stisknutím tlačítka Start/Pohotovostní režim. 3

### Sledování programu

Program můžete sledovat pomocí symbolů na displeji. 15



Jak mytí pokračuje, rozsvítí se odpovídající symboly Mytí a Sušení.



Když se rozsvítí symbol Sušení, spotřebič bude potichu zhruba 45-50 minut.



Dveře neotevírejte dokud se nerozsvítí kontrolka Konec. Když program skončí, rozsvítí se symbol Hotovo.

Když se vybraný program spustí, na displeji se zobrazí zbývající čas.



**POZNÁMKA:** Celková délka trvání programů se může lišit podle teploty v místnosti, teploty vody a množství nádobí, proto může program trvat jinou dobu než která se původně zobrazila.

## KAPITOLA 6: ZAPNUTÍ SPOTŘEBIČE A VÝBĚR PROGRAMU

### Změna programu

Chcete-li provést změnu programu zatímco je jiný spuštěný:

Stiskněte tlačítko Start/Pohotovostní režim. **3**

- Nový program vyberte pomocí tlačítka Program. **5**
- Nově vybraný program pokračuje v místě, kde byl přerušen program předchozí.
- Odpočet spustíte opakovaným stisknutím tlačítka Start/Pohotovostní režim. **3**

### Zrušení programu

Chcete-li provést zrušení programu zatímco je jiný spuštěný:

- Po dobu 3 sekund podržte tlačítko Start/Pohotovostní režim. **3**
- Na displeji se zobrazí odpočítávání od 3 do 1 a po jeho ukončení se zbývající čas zobrazí jako 1 minuta.



Spotřebiče během této 1 minuty odčerpá veškerou vodu, čas se restartuje a rozsvítí se symbol dokončení.

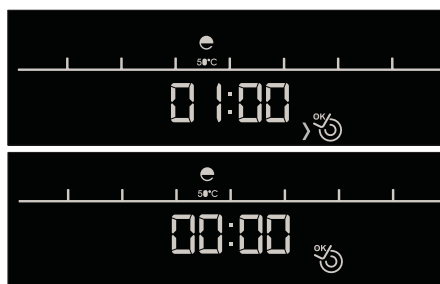

### Vypnutí spotřebiče

- Když se rozsvítí symbol dokončení, myčku vypnete stisknutím tlačítka Zap./Vyp.
- Později myčku odpojte ze sítě a vypněte přívod vody.

**POZNÁMKA 1:** Několik minut po dokončení programu a rozsvícení kontrolky dokončení můžete dveře lehce otevřít a urychlit tak proces sušení.

**POZNÁMKA 2:** Dojde-li k otevření dveří myčky nebo výpadku napájení během mytí, myčka bude po zavření dveří nebo obnovení napájení pokračovat tam, kde se předtím zastavila.

## KAPITOLA 8: ÚDRŽBA A ČIŠTĚNÍ

Pravidelným čištěním prodloužíte životnost spotřebiče

**V mycí části spotřebiče se může hromadit olej a vodní kámen. V takovém případě:**

- Naplňte přihrádku na čisticí prostředek aniž byste do myčky vložili nádobí a myčku spusťte při vysoké teplotě. Pokud tento postup nepřinese výsledky, použijte speciální čisticí materiály.

**Čištění těsnění ve dveřích spotřebiče**

- Těsnění pravidelně otírejte navlhčeným hadříkem.

**Čištění spotřebiče**

Filtry a ramena s tryskami čistěte minimálně jednou týdně.

Než zahájíte čištění, spotřebič odpojte od sítě zavřete přívod vody.

Všechny části otřete jemným čisticím materiálem a navlhčeným hadříkem.

**Filtry**

Pokud u jemných a hrubých filtrech zůstanou jakékoli zbytky potravin, filtry vyjměte a důkladně je vyčistěte pod tekoucí vodou.

**a.** Mikro filtr

**b.** Hrubý filtr

**c.** Kovový/Plastový filtr

Pro odebrání a vyčištění kombinace filtru otočte filtr proti směru hodinových ručiček a vyjměte ho směrem **1**

Vyjměte kovový/plastový filtr. **3** Potom z mikro filtru vytáhněte hrubý filtr. **2** Pod tekoucí vodou jej důkladně propláchněte. Kovový/plastový filtr vraťte na místo. Hrubý filtr zasuněte do mikro filtru tak, aby značky vzájemně odpovídaly. Mikro filtr připojte ke kovovému/plastovému filtru a otočte ve směru šipky tak, aby se zamknul, k čemuž dojde když lze vidět šipku na mikro filtru. **4**

• Myčku nádobí nikdy nepoužívejte bez filtru.

• Nesprávné nasazení filtru snižuje účinnost mytí.

• Čisté filtry jsou velmi důležité kvůli správnému fungování spotřebiče.

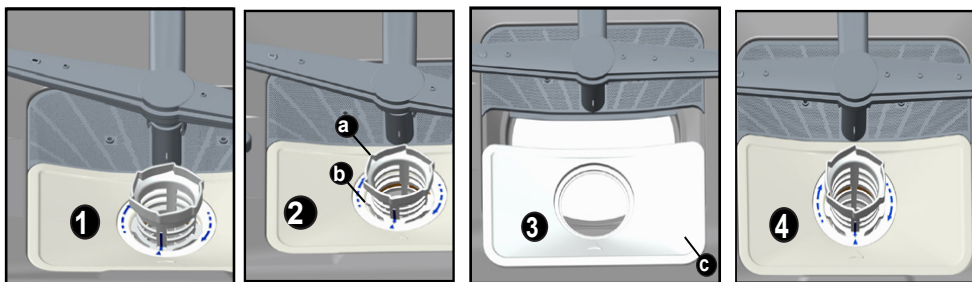

**Ramena s tryskami**

Zkontrolujte otvory v horních a spodních ramenech s tryskami. Pokud je některá z trysek ucpaná, vyjměte rameno a vyčistěte jej pod tekoucí vodou.

Spodní rameno můžete vyjmout tahem vzhůru, zatímco horní rameno lze vyjmout tak, že jeho matici otočíte doleva. Ujistěte se, zda je matice při opakovaném nasazení horního ramena na místo dokonale utažená.

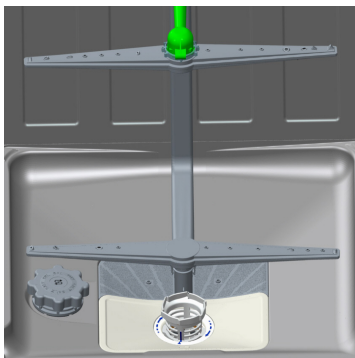

**Filtr hadice**

Čas od času zkontrolujte filtr a hadici a pokud se v nich začnou hromadit zbytky z mytí, vyčistěte je. Chcete-li vyčistit filtr, nejprve vypněte přívod vody a potom hadici odpojte. Filtr po vyjmutí z hadice vyčistěte pod tekoucí vodou. Vyčištěný filtr vraťte zpět na místo uvnitř hadice. Hadici znovu připevněte.



## KAPITOLA 9: KÓDY SELHÁNÍ A CO DĚLAT V PŘÍPADĚ SELHÁNÍ

CHYBOVÝ KÓD	CHYBA POPIS	KONTROLA
F5	Nedostatečný přívod vody	<ul style="list-style-type: none"> <li>• Zkontrolujte, zda je přívod vody zcela otevřený.</li> <li>• Zavřete přívod vody, odpojte hadici pro přívod vody od kohoutku a vyčistěte filtr na konci hadice.</li> <li>• Pokud chyba přetrvává, restartujte myčku na nádobí, kontaktujte servis.</li> </ul>
F3	Chyba přívodu vody	<ul style="list-style-type: none"> <li>• Zavřete kohoutky.</li> <li>• Kontaktujte servis.</li> </ul>
F2	Z myčky se nevypouští odpadní voda.	<ul style="list-style-type: none"> <li>• Ucpaná hadice pro přívod vody.</li> <li>• Filtry vašeho spotřebiče mohou být ucpané.</li> <li>• Vypněte spotřebič a aktivujte příkaz ke zrušení programu.</li> <li>• Pokud chyba přetrvává, kontaktujte servis.</li> </ul>
F8	Chyba ohřevu	<ul style="list-style-type: none"> <li>• Kontaktujte servisní společnost.</li> </ul>
F1	Aktivní alarm - přetékání vody	<ul style="list-style-type: none"> <li>• Vypněte spotřebič a zavřete kohoutek.</li> <li>• Kontaktujte servisní společnost.</li> </ul>
FE	Vadná elektronická karta	<ul style="list-style-type: none"> <li>• Kontaktujte servisní společnost.</li> </ul>
F7	Chyba přehřátí (příliš vysoká teplota ve spotřebiči)	<ul style="list-style-type: none"> <li>• Kontaktujte servisní společnost.</li> </ul>
F9	Chyba umístění pře-pážky	<ul style="list-style-type: none"> <li>• Kontaktujte servisní společnost.</li> </ul>
F6	Vadný senzor ohřívání	<ul style="list-style-type: none"> <li>• Kontaktujte servisní společnost.</li> </ul>

### **Pokud jedna z kontrol programů svítí a kontrolka Start/Pauza se vypíná a zapíná**

Dveře spotřebiče jsou otevřené, zavřete je.

### **Pokud se program nespustí**

- Zkontrolujte, zda je zástrčka zapojená do sítě.
- Zkontrolujte pojistky.
- Zkontrolujte, zda je kohoutek na přívodu vody otevřený.
- Zkontrolujte, zda jste zavřeli dveře spotřebiče.
- Zkontrolujte, zda jste spotřebič vypnuli stisknutím tlačítka Zap./Vyp.
- Zkontrolujte, zda není filtr na přívodu vody a filtry ve spotřebiči zanesené.

### **Pokud kontrolky "Mýt/Sušit" a "Konec" blikají**

- Aktivní alarm - přetékání vody
- Vypněte přívod vody a kontaktujte autorizovaný servis.

### **Pokud kontrolky nezhasnou po dokončení programu**

Zkontrolujte, zda je tlačítko Zap./Vyp. uvolněno.

### **Pokud v prostoru na čistící prostředek zůstanou zbytky čistícího prostředku**

Čistící prostředek byl přidán do prostoru na čistící prostředek, který byl mokry.

### **Pokud na konci programu zůstane ve spotřebiči voda**

- Odtoková hadice je ucpaná.
  - Filtry jsou ucpané.
  - Program se ještě nedokončil.
- ### **Pokud se spotřebič zastaví během mytí**
- Výpadek napájení.
  - Selhání přívodu vody.
  - Program může být v pohotovostním režimu.

### **Pokud se během mytí ozývá hluk a spotřebič se třese**

- Nádobí je vloženo nesprávně.
- Ramena s tryskami narážejí do nádobí.

### **Pokud na nádobí zůstanou zbytky jídla**

- Nádobí je do myčky vloženo nesprávně, rozstříkovaná voda se nedostala na konkrétní místa.
- Košík je přeplněný.
- Nádobí se naklání.
- Bylo přidáno malé množství čistícího prostředku.
- Byl zvolen nevhodný program, spíše slabý.
- Ramena s tryskami jsou ucpaná zbytky jídla.
- Filtry jsou ucpané.
- Filtry byly nesprávně nasazeny.
- Ucpáný odtok.

### **Pokud na nádobí zůstávají bělavé skvrny**

- Bylo použito malé množství čistícího prostředku.
- Nastavení dávkování na oplachování bylo nastaveno na velmi nízkou úroveň.
- Nebyla použita žádná speciální sůl, navzdory vysoké tvrdosti vody.
- Nastavení systému na zjemňování je na velmi nízké úrovni.
- Víčko prostoru na sůl není dobře dověněno.

## KAPITOLA 10: PRAKTICKÉ A UŽITEČNÉ INFORMACE

### **Pokud nádobí neuschne**

- Byl zvolen program bez sušení.
- Dávkování leštidla bylo nastavena na příliš nízkou úroveň.
- Nádobí bylo vyndáno příliš rychle.

### **Pokud na nádobí zůstává rez**

- Kvalita nerezového nádobí je nedostačující.
- Vysoký obsah soli ve vodě.
- Víčko prostoru na sůl není dobře dovřeně.
- Příliš mnoho soli se při plnění rozstříkne po stranách a do myčky.
- Nesprávné uzemnění.

**Pokud problém přetrvává i po provedení kontrol nebo v případě jakéhokoli selhání, které není popsáno výše, kontaktujte autorizovaný servis.**

### **PRAKTICKÉ A UŽITEČNÉ INFORMACE**

**1-** Kdykoli není spotřebič v provozu:

- Spotřebič odpojte a vypněte přívod vody.
- Dveře nechte mírně pootvřené, abyste předešli hromadění nepříjemného zápachu.
- Vnitřní část spotřebiče udržujte čistou.

**2-** Eliminace vodních kapek

- Nádobí umyjte pomocí intenzivního programu.
- Ze spotřebiče vyjměte kovové nádoby.
- Nepřidávejte čisticí prostředek.

**3-** Pokud nádobí do myčky vložíte správně, dosáhnete té nejlepší účinnosti co do spotřeby energie a mycího a sušícího výkonu.

**4-** Než špinavé nádobí vložíte do myčky, očistěte všechny hrubé nečistoty.

**5-** Spotřebič spusťte zcela naplněný.

**6-** Program předmytí použijte pouze je-li to nezbytné.

**7-** Při výběru programu dodržte informace o programu a průměrné spotřebě.

**8-** Vzhledem k tomu, že spotřebič dosáhne vysokých teplot, neměl by být umístěn v blízkosti chladničky.

**9-** Pokud se spotřebič nachází na místě, na kterém existuje nebezpečí zamrznutí, musíte vodu, která ve spotřebiči zůstala, vyprázdnit.

**3.** Vypusťte všechnu vodu, která ve výrobku zůstala. Vypněte přívod vody, odpojte hadici pro přívod vody od kohoutku a nechte vodu z myčky vytéct.

Myčka nádobí obsahuje v prostoru jímky filtru P biocidní přípravek, který brání množení bakterií. Aktivní látka: pyrrithion zinečnatý (Č. CAS: 13463-41-7)

## LIKVIDACE STARÉHO SPOTŘEBIČE

Tento symbol na produktu nebo balení znamená, že s produktem nesmí být zacházeno jako s domácím odpadem. Místo toho musí být dopraven na sběrné místo pro recyklaci elektrických a elektronických přístrojů. Pomůžete předejít poškození ostatních osob a životního prostředí. Recyklace materiálu pomůže chránit přírodní bohatství. Více informací ohledně recyklace vašeho starého přístroje se dozvíte od vašeho městského úřadu, sběrných služeb nebo obchodu, v němž jste výrobek zakoupili.

# TECHNICKÉ ÚDAJE

Ochranná známka výrobce	<b>ROMO</b>
Modelové označení	<b>RVD6010W/XA++</b>
Počet jídelních souprav	13
Energetická třída	A++
Roční spotřeba energie v kWh za rok (AEC) (280 cyklů) *	261
Spotřeba energie (Et) (kWh na cyklus)	0,91
Příkon ve vypnutém stavu (W) (Po)	0,50
Příkon v zapnutém stavu (W) (Pi)	1,00
Roční spotřeba vody v litrech za rok (AWc) (280 cyklů)**	2520
Třída účinnosti sušení ***	A
Název referenčního programu****	Eco
Délka programu pro standardní cyklus (min)	171
Hlučnost dB(A)	45
Montáž	Vestavná

\* Spotřeba energie **261** kWh za rok, založená na 280 klasických mycích cyklech při použití studené vody a režimech s nízkou spotřebou. Skutečná spotřeba energie závisí na způsobu použití spotřebiče.

\*\* Spotřeba vody **2520** litrů za rok založená na 280 klasických mycích cyklech. Skutečná spotřeba vody závisí na způsobu použití spotřebiče.

\*\*\* Třída **A** schopnosti sušení na stupnici od G (nejnižší účinnost) do A (nejvíce účinná).

\*\*\*\* **"Eco"** je klasický mycí cyklus, ke kterému se vztahují informace na etiketě. Tento program je vhodný pro mytí běžně znečištěného nádobí a pokud se jedná o kombinaci spotřeby energie a vody, je to nejefektivnější program.