

Home Appliances

# SJ-F2560EVA-EU

# SJ-F2560EVI-EU

Fridge-freezers

**LT** Naudojimo Instrukcija

**CZ** Návod k Obsluze

**HU** Használati Utasítás

**PL** Przewodnik Uzywania

**SK** Návod na Obsluhu

**SHARP**

Be Original.

# Turinys

1 SKYRIUS: BENDRIEJI ĮSPĖJIMAI .....	2
2 SKYRIUS: JŪSŲ ŠALDYTUVO-ŠALDIKLIO DALYS .....	5
3 SKYRIUS: JŪSŲ ŠALDYTUVO-ŠALDIKLIO NAUDOJIMAS .....	6
4 SKYRIUS: MAISTO LAIKYMO NUORODOS.....	17
5 SKYRIUS: TRIKČIŲ ŠALINIMAS .....	18
6 SKYRIUS: PATARIMAI, KAIP TAUPYTI ENERGIJĄ .....	19

Jūsų šaldytuvas-šaldiklis atitinka naujausius saugumo reikalavimus. Dėl netinkamo naudojimo kyla rizika susižeisti ar patirti turtinę žalą. Kad išvengtumėte tokios rizikos, prieš naudodami šaldytuvą-šaldiklį, atidžiai perskaitykite šią naudojimo instrukciją. Joje pateikiama svarbi informacija apie saugų montavimą, saugą, šaldytuvo-šaldiklio naudojimą ir priežiūrą. Išsaugokite šią instrukciją ateičiai.





**ISO 7010 W021 Simbolis**

**Įspėjimas; Gaisro / degių medžiagų rizika**

## 1 SKYRIUS: BENDRIEJI ĮSPĖJIMAI

 **ĮSPĖJIMAS:** Šaldytuvo-šaldiklio ventiliacijos angos turi būti neuždengtos.

 **ĮSPĖJIMAS:** Nenaudokite jokių mechaninių prietaisų ar kitokių priemonių pagreitinti atitirpinimo eigą.

 **ĮSPĖJIMAS:** Šaldytuvo-šaldiklio viduje nenaudokite kitų elektrinių prietaisų

 **ĮSPĖJIMAS:** Draudžiama pažeisti šaldymo kontūrą.

 **ĮSPĖJIMAS:** Nustatydami prietaisą neprispauskite ar nepažeiskite maitinimo laido.

 **ĮSPĖJIMAS:** Nedėkite kelių nešiojamųjų maitinimo kištukinių lizdų už prietaiso galinės dalies.

 **ĮSPĖJIMAS:** Siekiant išvengti sužeidimų ar turtinės žalos, šį prietaisą būtina montuoti pagal gamintojo nurodymus.

 Šiame šaldytuve-šaldiklyje naudojamas nedidelis kiekis aplinkai nekenkiančios R600a šaldymo medžiagos (izobuteno), kuri yra degi ir sprogi, uždegus uždaroje aplinkoje.

\* Nešdami ir statydami šaldytuvą, nepažeiskite aušinimo dujų grandinės.

\* Šalia šaldytuvo-šaldiklio draudžiama laikyti degių medžiagų talpas, pavyzdžiui, aerozolio flakonus ar gesintuvų papildymo kapsules.

\* Šis prietaisas skirtas naudoti buitinėms ar panašioms reikmėms, pavyzdžiui:

- darbuotojų virtuvėse parduotuvėse, biuruose ir kitokioje darbo aplinkoje
- sodybose ir viešbučių, motelių ir kitokių apgyvendinimo patalpų klientų kambariuose
- nakvynės namų tipo aplinkoje;
- maitinimo ir panašiose įstaigose

\* Jūsų šaldytuvą-šaldiklį turi būti jungiamas į 220-240 V įtampos 50 Hz dažnio elektros tinklą. Nejunkite į kitokių parametru tinklą. Prieš jungdami šaldytuvą-šaldiklį į tinklą, patikrinkite, kad prietaiso duomenų lentelėje esanti informacija (įtampa ir srovės stiprumas) atitiktų elektros tinklo duomenis. Jei kyla abejonių, kreipkitės į kvalifikuotą elektriką)

## 1 SKYRIUS: BENDRIEJI ĮSPĖJIMAI

- \* Šiuo prietaisu gali naudotis vaikai nuo 8 m. ir asmenys, kurių fiziniai, jutimo ar protiniai gebėjimai yra riboti, arba neturintys pakankamai patirties bei žinių, jei jie prižiūrimi arba išmokomi saugiai naudotis prietaisu ir supažindinami su galimais pavojais. Vaikams draudžiama žaisti su prietaisu. Neprižiūrimi vaikai negali prietaiso valyti ir atlikti jo priežiūros.
- \* Pažeistas maitinimo laidas ir (arba) kištukas gali sukelti gaisrą arba elektros smūgį. Šias pažeistas dalis privaloma pakeisti. Tą turi daryti kvalifikuoti specialistai.
- \* Šis prietaisas neskirtas naudoti daugiau kaip 2000 m aukštyje.

# 1 SKYRIUS: BENDRIEJI ĮSPĖJIMAI

## Utilizavimas

- Pakavimo ir prietaiso gamyboje naudojamos medžiagos nekenkia aplinkai ir yra perdirbamos. Pakuotę utilizuokite aplinką tausojančiu būdu. Išsamesnės informacijos teiraukitės vietos savivaldos įstaigoje.
- Prieš veždami prietaisą į metalo lauzą, nupjaukite maitinimo laidą ir sunaikinkite laidą ir kištuką. Kad vaikai neužsidarytų šaldytuvo-šaldiklio viduje, nenaudokite durelių užraktų.
- Atjungtas kištukas, įkištas į 16 amperų lizdą, kelia rimtą saugumo (elektros smūgio) pavojų. Pasirūpinkite, kad atjungtas kištukas būtų tinkamai utilizuotas.

## Seno prietaiso utilizavimas



Šis simbolis reiškia, kad produkto negalima išmesti su buitinėmis atliekomis. Jis turi būti nugabentas į atitinkamą atliekų surinkimo vietą, kuriose pasirūpinama dėl elektrinių ir elektroninių atliekų perdirbimo. Medžiagų perdirbimas tausoja gamtinio išteklių. Dėl išsamesnės informacijos apie tokio produkto perdirbimą kreipkitės į savivaldybę, buitinių atliekų tvarkymo paslaugų teikėjus arba į parduotuvę, kurioje įsigijote šį produktą.

Vietos savivaldos įstaigoje teiraukitės apie elektrinių ir elektroninių prietaisų atliekų utilizavimo ir antrinio panaudojimo, perdirbimo ir atnaujinimo galimybes.

## Pastabos:

- Prieš montuodami ir pradėdami naudoti prietaisą, atidžiai perskaitykite naudojimo instrukciją. Mes neatsakome netinkamo naudojimo sukeltą žalą.
- Vadovaukitės nurodymais ant prietaiso ir naudojimo instrukcijoje. Šią naudojimo instrukciją laikykite saugioje vietoje, kad galėtumėte išspręsti problemas, jei jų kiltų ateityje.
- Šis prietaisas skirtas naudoti numatyta paskirtimi namuose ir buitinėje aplinkoje. Jis neskirtas komerciniam ar bendram naudojimui. Šitai naudojant prietaisą, nutraukiama garantija, ir mūsų įmonė neatsako už tokiu atveju patiriamus nuostolius.
- Šis prietaisas skirtas naudoti namuose ir tik maisto produktų vėsinimui ir laikymui. Jis netinkamas komerciniam ar bendram naudojimui ir (arba) ne maisto produktų laikymui. Nesilaikant šio nurodymo, mūsų įmonė neatsako už galimus nuostolius.



## Įspėjimai saugos klausimais

- Nejunkite šio šaldytuvo-šaldiklio į maitinimo tinklą, naudodami ilgintuvus.
- Pažeistas maitinimo laidas ir (arba) kištukas gali sukelti gaisrą arba elektros smūgį. Šias pažeistas dalis privaloma pakeisti. Tą turi daryti kvalifikuoti specialistai.
- Draudžiama per smarkiai sulenkti maitinimo laidą.
- Draudžiama liesti maitinimo laidą ir (arba) kištuką šlapiomis rankomis, kadangi tai gali sukelti trumpąjį jungimą ir elektros smūgį.
- Į šaldiklio skyrių nedėkite stiklinių butelių ar gėrimų skardinių. Buteliai ir skardinės gali susprogti.
- Šaldiklio skyriuje pagaminto ledo nelieskite, nes jis gali nušaldyti ir (arba) įpjauti.
- Neimkite daiktų iš šaldiklio skyriaus drėgnomis ar šlapiomis rankomis. Tai gali pakenkti odai ar nušaldyti.
- Atitirpintų maisto produktų pakartotinai neužšaldykite.

## Informacija apie montavimą

*Prieš išpakuodami ir gabendami savo šaldytuvą-šaldiklį, skirkite laiko susipažinti su tolesniais niuansais.*

- Prietaisą nestatykite po tiesioginiais saulės spinduliais ar prie šilumos šaltinių, pavyzdžiui, radiatoriaus.
- Prietaisas turi būti statomas mažiausiai 50 cm atstumu nuo viryklių, dujinių orkaitių ir radiatorių ir mažiausiai 15 cm atstumu nuo elektrinių orkaitių.
- Nelaikykite šaldytuvo-šaldiklio drėgnai ar lietuje.
- Šaldytuvą-šaldiklį turi būti statomas mažiausiai 20 mm atstumu nuo kito šaldiklio.
- Nuo prietaiso viršaus reikia palikti bent 150 mm tarpą. Nieko nedėkite ant prietaiso viršaus.
- Norint, kad prietaisas saugiau veiktų, svarbu, kad šaldytuvą-šaldiklį būtų pastatyta saugiai ir lygiai. Šaldytuvo-šaldiklio lygį galima reguliuoti kojelėmis. Prieš sudėdami maisto produktus į savo prietaisą, įsitikinkite, kad jis stovi tiesiai.
- Prieš naudojant prietaisą, rekomenduojame visas lentynėles ir padėklus iššluostyti šiltame vandenyje su arbatiniu šaukšteliu valgamosios sodos pamirkytu audeklu. Išvalę praskalaukite šiltu vandeniu ir leiskite išdžiūti.

## Jei jūsų šaldytuvą turi ventiliuojamą kondensatorių:

- Šaldytuvo kondensatorius yra prietaiso apačioje. Jei taip, sumontuokite tarpiklį, užfiksuodami jį apatinio dengiamosios skydo angose ir pasukite 90°, kaip parodyta toliau pateikiamame paveikslėlyje, kad nustatytumėte atstumą tarp šaldytuvo ir galinės sienos, prie kurios pastatėte šaldytuvą. Galite stumti šaldytuvą prie sienos iki šio taško.
- Tarpas tarp šaldytuvo ir sienos turėtų neviršyti 75 mm.

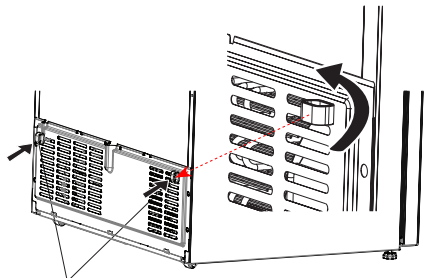

Plastikinė detalė, skirta išlaikyti atstumą tarp šaldytuvo ir sienos.

# 1 SKYRIUS: BENDRIEJI ĮSPĖJIMAI

## Prieš pradėdami naudoti šaldytuvą



- Prieš ruošdamiesi naudoti šaldytuvą-šaldiklį, apžiūrėkite, ar nėra aiškiai matomų pažeidimų. Nemontuokite ir nenaudokite pažeisto šaldytuvo-šaldiklio
- Prieš įjungdami šaldytuvą-šaldiklį pirmą kartą, palaikykite jį pastatytą vertikaliai mažiausiai 3 valandas, ir tik tada junkite į maitinimo tinklą. Šitaip užtikrinamas optimalus veikimas ir kompresorius apsaugomas nuo pažeidimo.
- Naudojant naują šaldytuvą-šaldiklį, gali pasijausti silpnas specifinis kvapas. Tai – visiškai normalu. Kvapas dings, kai šaldytuvą pradės vėsti.

## NO FROST (bešerkšnė) technologija

Skiriasi nuo daugumos standartinių šaldytuvų-šaldiklių. Dėl durelių darinėjimo ir maisto produktų drėgmės kituose prietaisuose šaldiklio skyriuje atsiranda ledo. Tokius prietaisus būtina atitirpinti. Juos reikia periodiškai išjungti, perdėti maisto produktus kitur ir pašalinti susikaupusį ledą.

Jūsų „bešerkšniame“ šaldytuve-šaldiklyje tokių problemų neatsiranda, kadangi šaltą orą tolygiai išmaišo šaldytuvo ir šaldiklio skyriuose veikiantys ventiliatoriai. Šitaip sudėti maisto produktai tolygiai ir vienodai atvėsinami, nesikaupia drėgmė ir ji nesuledeja.

**Mėlynos rodyklės:** pučiamas šaltas oras  
**Raudonos rodyklės:** grįžtantis šiltas oras



# 2 SKYRIUS: JŪSŲ ŠALDYTUVO-ŠALDIKLIO DALYS

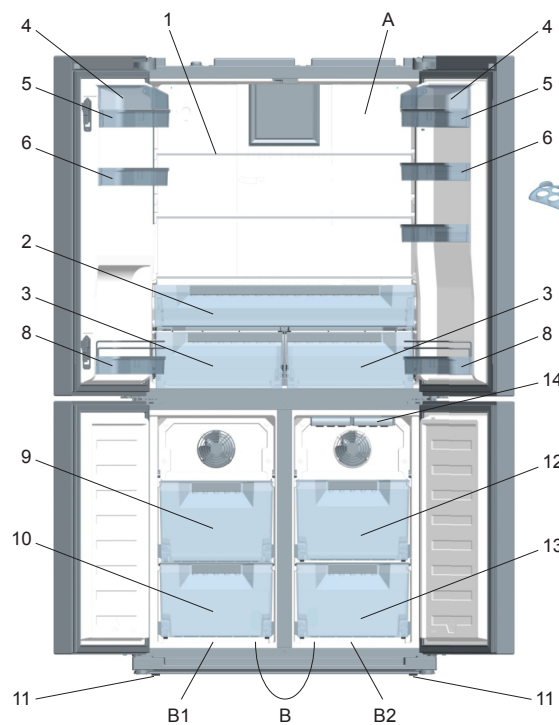

- A)** Šaldytuvo skyrius  
**B)** Šaldytuvo / šaldiklio skyrius  
**B1.** 1 zona / **B2.** 2 zona

- 1) Šaldytuvo skyriaus lentynėlės
- 2) Atvėsinimo skyrius
- 3) Daržovių ir vaisių skyrius
- 4) Sūrio ir sviesto lentynėlės dangtelis \*
- 5) Sūrio ir sviesto lentynėlė
- 6) Durelių lentynėlės
- 7) Kiaušinių dėklai
- 8) Durelių lentynėlės buteliams
- 9) Viršutiniai šaldytuvo / šaldiklio krepšiai
- 10) Apatiniai šaldytuvo / šaldiklio krepšiai
- 11) Reguluojamos kojelės
- 12) Šaldiklio krepšiai
- 13) Šaldiklio krepšiai
- 14) Ledų padėkliukas

\* Ne visuose modeliuose

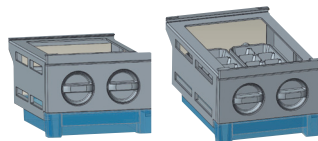

Icematic ledo gaminimo sistema  
(Ne visuose modeliuose)

Šis paveikslėlis sudarytas informaciniu tikslu ir yra skirta susipažinti su įvairiomis prietaiso dalimis bei priedais.  
Priklausomai nuo prietaiso modelio dalys gali skirtis.

### 3 SKYRIUS: JŪSŲ ŠALDYTUVO-ŠALDIKLIO NAUDOJIMAS

#### Ekranas ir valdymo skydelis

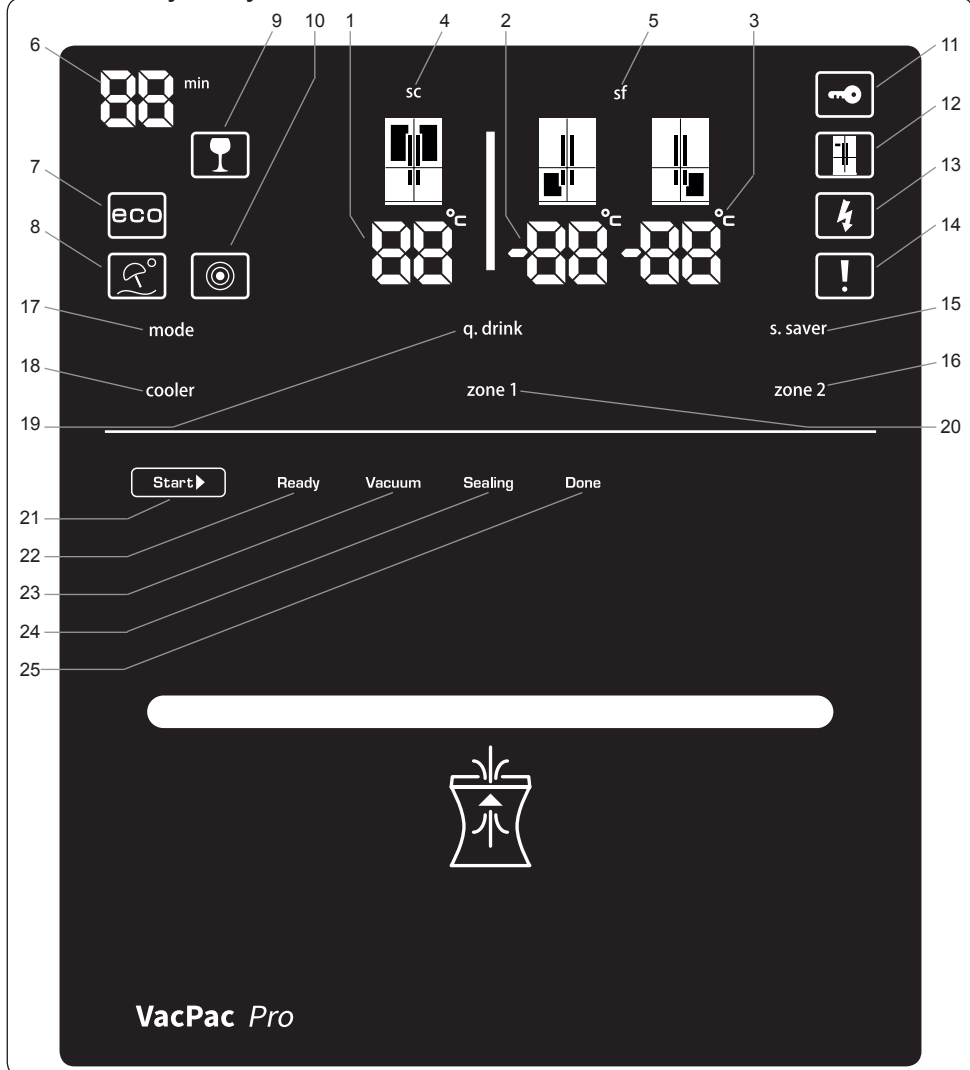

- |                                                                   |                                                            |                                                            |
|-------------------------------------------------------------------|------------------------------------------------------------|------------------------------------------------------------|
| 1. Šaldytuvo skyriaus temperatūros indikatorius                   | 10. Nakties jutiklis                                       | 20. 1 zonos (kairiosios šaldiklio skyriaus pusės) mygtukas |
| 2. Kairiosios šaldiklio skyriaus dalies temperatūros indikatorius | 11. Apsauga nuo vaikų                                      | 21. Įjungimo mygtukas                                      |
| 3. Dešinėsios šaldiklio skyriaus dalies temperatūros indikatorius | 12. <i>Demo</i> režimas                                    | 22. Parengties šviesos diodų indikatorius                  |
| 4. Greitojo vėsinimo indikatorius                                 | 13. Žemos įtampos indikatorius                             | 23. Vakuavimo šviesos diodų indikatorius                   |
| 5. Greitojo šaldymo indikatorius                                  | 14. Pavojaus signalas                                      | 24. Sandarinimo šviesos diodų indikatorius                 |
| 6. <i>Qdrink</i> signalo laikmatis                                | 15. Ekranu užsklandos mygtukas                             | 25. Užbaigimo šviesos diodų indikatorius                   |
| 7. <i>Qdrink</i> indikatorius                                     | 16. 2 zonos (dešinėsios šaldiklio skyriaus pusės) mygtukas |                                                            |
| 8. Ekonominis režimas                                             | 17. Režimo mygtukas                                        |                                                            |
| 9. Atostogų režimas                                               | 18. Vėsinimo mygtukas                                      |                                                            |
|                                                                   | 19. <i>Qdrink</i> režimo mygtukas                          |                                                            |

## 3 SKYRIUS: JŪSŲ ŠALDYTUVO-ŠALDIKLIO NAUDOJIMAS

### Bendrieji Jūsų prietaiso privalumai

Šviesos diodai (LED) užsidega palaipsniui ir užtrunka kelias sekundes, kol pasiekia 100 % šviesumą.

Ekране rodomos naudotojo nustatytos parametų reikšmės.

Ekranas apsaugotas nuo klaidų, kai jis netyčia paliečiamas. Norėdami naudoti ekraną, 2 sekundes palaikykite nuspaudę mygtuką; pasigirs pyptelėjimas, parodantis, kad ekraną galite naudoti.

### Gėrimų atšaldymas [q.drink]

Norėdami suaktyvinti *q.drink* režimą, spauskite *q.drink* mygtuką. Laikas nustatomas 5 minučių intervalais (daugiausiai iki 30 minučių). Nustatyta režimo trukmė rodoma *q.drink* signalo laikmatyje: pasibaigus nustatytam laikui, suskamba garsinis signalas.

**Svarbu:** svarbu nesusipainioti šio režimo su vėsinimo režimu.

Laiką nustatykite pagal butelių, kuriuos dedate į šaldiklio skyrių, skaičių. Jei gėrimai buteliuose ne pakankamai atvėsta, galite pratęsti šaldymo laiką. Tokiu atveju svarbu reguliariai tikrinti butelių temperatūrą, kadangi, palikti šaldiklyje per ilgai, jie gali susprogti.

### Ekonominis režimas [eco]

Užtikrinama, kad šaldytuvą palaikytų idealią temperatūrą. Norėdami suaktyvinti *ECO* režimą, spauskite [mode] (režimas) mygtuką, kol užsidegs *eco* indikatorius.

### Atostogų režimas (H)

(Skėčio su saule simbolis) Šį režimą naudokite, kai kuriam laikui išvykstate ir nenaudosite šaldytuvo. Spauskite atostogų režimo mygtuką, kol pasirodys atostogų simbolis ir *H* indikatorius.

### Greitasis šaldymas (sf / super freeze)

Režimas skirtas greitai užšaldyti pusgaminius ir maisto produktus. Spauskite šaldiklio mygtuką, kol ekrane pasirodys *sf* indikatorius ir pasigirs pyptelėjimas. Atkreipkite dėmesį, kad šis režimas automatiškai perjungiamas į standartinę nustatytą temperatūrą po 24 valandų arba anksčiau, kai šaldiklyje pasiekiami pakankamai žema temperatūra.

### Greitasis vėsinimas (sc / super cool)

Greitojo vėsinimo funkcija skirta greitai atvėsinti didelį kiekį į šaldytuvą skyrių įdėtų maisto produktų. Laikykite nuspaudę vėsinimo mygtuką, kol ekrane atsiras *sc* raidės ir pasigirs pyptelėjimas. Šis režimas automatiškai perjungiamas į standartinę nustatytą temperatūrą po 4–6 valandų arba anksčiau, kai šaldytuve pasiekiami reikiama temperatūra.

### Vėsinimas [cooler]

Nustatoma šaldytuvo skyriaus temperatūra 1 laipsnio intervalais nuo 2 iki 8 laipsnių Celsijaus.

### Sušaldymas / Vėsinimas 1 [zone 1]

Temperatūros nustatymo apatiniam kairiajame skyriuje mygtukas.. Paspaudus [zone 1] mygtuką, temperatūros apatiniam kairiajame skyriuje reikšmė gali būti nustatyta -16, -17, -18, -19, -20, -21, -22, -23, -24 laipsnių Celsijaus. Jei nenorite apatinės kairiosios dalies naudoti produktams sušaldyti, palaikykite nuspaudę [zone 1] mygtuką 3 sekundes, kad perjungtumėte režimą ir nustatykite temperatūros reikšmę 2, 3, 4, 5, 6, 7, 8 laipsnių Celsijaus.

### Sušaldymas [zone 2]

Temperatūros nustatymo apatiniam dešiniajame skyriuje mygtukas.. Paspaudus [zone 2] mygtuką, temperatūros apatiniam dešiniajame skyriuje reikšmė gali būti nustatyta -16, -17, -18, -19, -20, -21, -22, -23, -24 laipsnių Celsijaus.

### Apsauga nuo vaikų

Apsauga nuo vaikų suaktyvinama vienu metu paspaudžiant vėsinimo ir sušaldymo mygtukus: taip išjungiamas ekranas. Norėdami išjungti apsaugą nuo vaikų, atlikite tą patį veiksma.

### Ekranas užsklanda [s.saver]

Ekranas užsklanda naudojama tam, kad būtų taupoma energija. Palaikykite 3 sekundes nuspaudę [s.saver] mygtuką. Norėdami išjungti ekraną užsklandą, pakartokite veiksma.

### Nakties jutiklis

Norėdami suaktyvinti nakties jutiklį, palaikykite 3 sekundes nuspaudę mygtuką. Ši funkcija išjungia šaldytuvo apšvietimą ir padeda taupyti energiją. Norėdami išjungti funkciją, atlikite tą patį veiksma.

### Pavojaus signalas

Jei užsidega pavojaus signalo lemputė, tai reiškia, kad atsirado šaldytuvo-šaldiklio gedimas, ir kad turite susisiekti su *Sharp* techninės priežiūros centru. Indikatorius degs tol, kol kvalifikuotas techninės priežiūros specialistas neapžiūrės prietaiso.

### Skyriaus įjungimo-išjungimo režimas

Norėdami vienu metu išjungti 1 zoną, 2 zoną ir šaldytuvą,

- paspauskite ir vienu metu 3 sekundes palaikykite mygtukus [mode] ir [cooler]. Visi skaičiai, nurodantys dalinį išjungimą pradings iš skaitmeninio indikatoriaus skydelio.

arba

- Paspauskite ir vienu metu 3 sekundes palaikykite mygtukus [mode] ir [zone 2]. Visi skaičiai, nurodantys dalinį išjungimą pradings iš skaitmeninio indikatoriaus skydelio.

### Norėdami išjungti 1 zonos skyrių,

paspauskite ir vienu metu 3 sekundes palaikykite mygtukus [mode] ir [zone 1]. Visi skaičiai, nurodantys dalinį išjungimą pradings iš skaitmeninio indikatoriaus skydelio.

Norėdami iš naujo įjungti išjungtą skyrių, naudokite tą pačią mygtukų kombinaciją.



## 3 SKYRIUS: JŪSŲ ŠALDYTUVO-ŠALDIKLIO NAUDOJIMAS

### Šaldiklio skyriaus naudojimas kaip šaldytuvo skyriaus pagal poreikį

Apatinį kairįjį prietaiso skyrių galima naudoti kaip šaldiklį arba kaip šaldytuvą.

Paspauskite ir 3 sekundes palaikykite mygtuką [zone 1], kad pakeistumėte apatinį kairįjį skyrių iš šaldiklio į šaldytuvą.

**Svarbu.** Jei 1 zonos skyrius bus konvertuotas iš šaldiklio į šaldytuvą:

- išimkite maistą iš 1 zonos skyriaus ir keturioms valandoms palikite dureles uždarytas. Tada maistą galima sudėti į skyrių.
- Iš skyriaus išimtus krepšelius ir (arba) lentynėles reikia vėl įdėti.
- Panašiai norėdami naudoti bet kurį apatinį skyrių kaip šaldytuvą ar kaip šaldiklį vėl, paspauskite ir 3 sekundes palaikykite atitinkamo skyriaus mygtuką.

**Svarbu.** Jei 1 zonos skyrius bus konvertuotas iš šaldytuvo į šaldiklį:

- išimkite maistą iš 1 zonos skyriaus ir dviem valandoms palikite dureles uždarytas. Tada maistą galima sudėti į skyrių.
- Kai 1 zonos skyrių naudojant kaip šaldytuvą prietaisas bus perjungtas į atostogų arba ekonominį nustatymą, 1 zonos skyrius toliau veiks kaip šaldytuvus.

### Įspėjimai ir temperatūros nustatymas

- Temperatūrą šaldytuvo viduje veikia aplinkos temperatūra, naujai sudėtų maisto produktų temperatūra bei tai, kaip dažnai darinėjamos durelės. Jei reikia, nustatykite kitokią temperatūrą.
- Nerekomenduojame naudoti šio šaldytuvo aplinkoje, kurioje temperatūra yra žemesnė nei 10 laipsnių Celsijaus.
- Nustatant termostatą, reikia atsižvelgti į tai, kaip dažnai atidarinsite šaldiklio dureles įdėti ir pasiimti maisto produktų, kiek maisto produktų laikysite šaldytuve, kokioje aplinkoje ir padėtyje prietaisas bus naudojamas.
- Rekomenduojame pirmą kartą įjungus šaldytuvą-šaldiklį palikti jį veikti 24 valandas be pertraukos, kad jis tinkamai atvėstų. Tuo metu neatidarinkite durelių ir nedėkite maisto produktų į vidų.
- Jūsų šaldytuvė-šaldiklyje veikia 5 minučių delsos funkcija, kad nebūtų gadinamas kompresorius. Įjungus prietaisą į maitinimo tinklą, jis pradeda veikti tik po 5 minučių.
- Jūsų šaldytuvus-šaldiklius yra skirtas naudoti tokioje aplinkos temperatūroje, kaip pagal standartus priklausomai nuo klimato klasės nurodyta informacinėje etiketėje. Siekiant išlaikyti šaldymo efektyvumą, nerekomenduojama naudoti šaldytuvo aplinkoje, kurios temperatūra neatitinka nurodytų temperatūros intervalų.
- Šį prietaisą skirta naudoti 10 °C - 43 °C aplinkos temperatūroje.

**Pastaba:** jei aplinkos temperatūra viršija 42 °C, šaldiklio skyrelio temperatūros negalima nustatyti -23 °C ar -24 °C reikšmėmis. Galima nustatyti tik -16 °C, -17 °C, -18 °C, -19 °C, -20 °C, -21 °C, ar -22 °C reikšmes.

Klimato klasė	Aplinkos temperatūra, °C
T	Nuo 16 iki 43 (°C)
ST	Nuo 16 iki 38 (°C)
N	Nuo 16 iki 32 (°C)
SN	Nuo 10 iki 32 (°C)

### Temperatūros indikatoriaus

Kad būtų lengviau nustatyti šaldytuvo temperatūrą, mes pačioje šalčiausioje jo vietoje įtaisėme temperatūros indikatorių.

Kad geriau išlaikytumėte maisto produktus šaldytuve, ypač šalčiausioje jo vietoje, patikrinkite, ar indikatoriuje rodomas užrašas OK. Jei OK užrašas nerodomas, reiškia, kad nustatyta netinkama temperatūra

Įžiūrėti indikatorių gali būti sunku, todėl būtinai gerai jį apšvieskite. Kaskart, pakeitę temperatūros nustatymus, palaukite, kol šaldytuvo-šaldiklio skyriuose nusistovės pastovi temperatūra, ir tik tada, jei reikia, nustatykite ją iš naujo. Temperatūrą keiskite palaipsniui ir palaukite mažiausiai 12 valandų, prieš tikrindami ir atlikdami naujus nustatymus.

**PASTABA:** po dažno durelių atidarinėjimo, ilgiau palaikius jas atidarytas ar įdėjus šviežių maisto produktų į prietaiso skyrius, OK užrašo ant temperatūros indikatoriaus gali ir nebūti – tai normalu. Jei susikaupia neįprastai daug ledo kristalų (ant apatinės prietaiso sienelės) šaldytuvo skyriuje (dėl per didelio prietaiso apkrovimo, padidėjusios kambario temperatūros, dažno durelių darinėjimo), nustatykite žemesnę šaldymo temperatūrą, kol kompresorius vėl pradės dirbti normaliais ciklais.

### Maistą laikykite šalčiausioje šaldytuvo zonoje.

Maisto produktai išsilaikys geriau, jei juos laikysite tinkamoje šaldymo vietoje. Šalčiausia zona – iškart virš daržovių ir vaisių skyriaus.

Šalčiausia šaldytuvo zona nurodoma tokiu simboliu.

Norint, kad šioje zonoje tikrai būtų žema temperatūra, reikia, kad lentynėlė būtų būtent šio simbolio aukštyje, kaip parodyta paveikslėlyje.

Šalčiausios zonos viršutinė riba sutampa su lipuko apatine dalimi (rodyklės smaigaliu). Šalčiausios zonos lentynos viršutinė dalis turi siekti rodyklės smaigalį. Šalčiausia zona yra žemiau šios ribos.

Šių lentynėlių padėtį galima keisti, tad, jei norite, kad tose zonose temperatūra būtų tokia, kokios reikia, būtinai sudėkite jas taip, kad atitiktų lipukais nurodytas ribas.

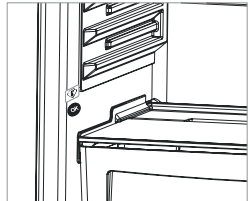

## 3 SKYRIUS: JŪSŲ ŠALDYTUVO-ŠALDIKLIO NAUDOJIMAS

### VacPac Pro naudojimas

1. Maisto produktus reikia dėti ant vakuuminio maišelio reljefiškos pusės.

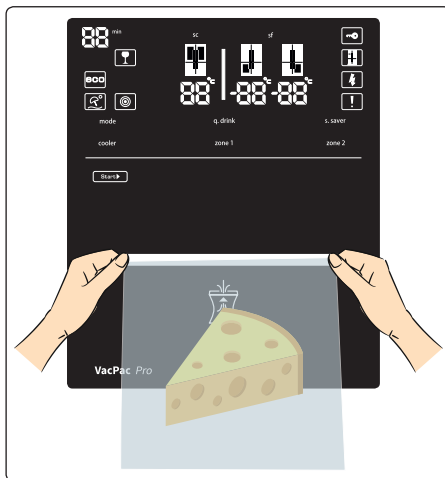

2. Vakuuminio maišelio angą iš abiejų pusių reikia laikyti įtemptą, kaip parodyta 1 paveikslėlyje ir įstatyti į skyrelį 5 cm iki raudonos juostelės ant maišelio.

3. Ekrane nuspauskite įjungimo mygtuką. (2 paveikslėlis)

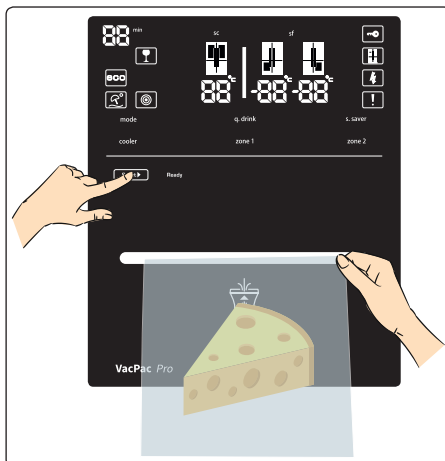

**Svarbi pastaba:** Norint išvengti neteisingo naudojimo, reikia atjungti užraktą.

Atidarykite užraktą: Mygtuką nuspaudus pirmą kartą, įsižiebia įjungimo ir parengties šviesos diodų indikatoriai. Po aktyvavimo įjungimo mygtuką reikia nuspusti dar kartą. Užraktas suveiks vėl, jei 2 minutes nebus atliktas joks veiksmas.

### 3 SKYRIUS: JŪSŲ ŠALDYTUVO-ŠALDIKLIO NAUDOJIMAS

4. Kai vakuavimo procesas baigiasi, ekrane įsižiebia šviesos diodo indikatorius. Vakuuminį maišelį galima išimti iš skyrelio. (3 paveikslėlis)

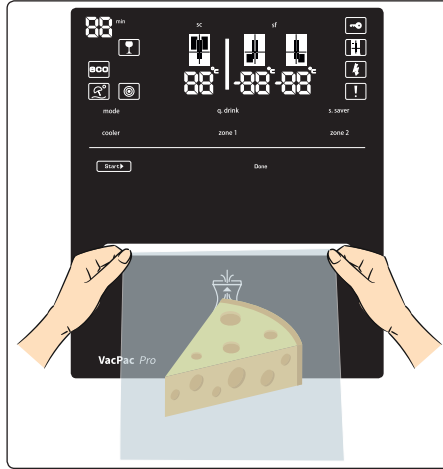

#### VacPac Pro veikimo procesas

5. Nuspaudus mygtuką, mechanizmas juda į viršų ir pradeda spausti maišelį. Įsižiebia parengties šviesos diodo indikatorius.
6. Kai maišelis yra suspaustas, vakuuminis siurblys pradeda vakuavimą. Įsižiebia vakuavimo šviesos diodo indikatorius.
7. Kai sistemoje pasiekiamas numatytas vakuumo limitas, pradeda lydėti maišelio angą. Įsižiebia sandarinimo šviesos diodo indikatorius.
8. Kai baigiamas sandarinimas, mechanizmas juda žemyn ir įsižiebia sandarinimo užbaigimo šviesos diodo indikatorius. Varikliui grįžus į pirmąją padėtį, užžęsta užbaigimo šviesos diodo indikatorius ir tai reiškia, kad procesas baigtas.
  - Pasibaigus procesui, visos lemputės užžęsta 1 minutei, o tuo metu sistema negali būti aktyvuota.
  - Kai įsijungia įjungimo ir parengties indikatoriai, sistemą vėl galima naudoti.

#### Anuliavimo procesas:

- Jei norite anuliuoti vakuavimo procesą (išskyrus sandarinimą), 2 sekundėms nuspauskite įjungimo mygtuką.
- Kai procesas yra anuluojamas, įsižiebia įjungimo šviesos diodo indikatorius.

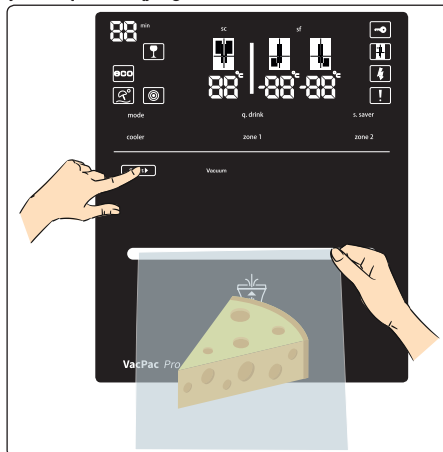

### 3 SKYRIUS: JŪSŲ ŠALDYTUVO-ŠALDIKLIO NAUDOJIMAS

#### Svarbi pastaba:



Veikiant sistemai, iš variklio ir siurblio gali sklisti darbinis garsas.

Jei variklio garsas ilgą laiką girdisi, kreipkitės techninės pagalbos.



Vakuonavimo ir uždarymo procesas nebaigiamas, jeigu netinkamai naudojama sistema. Todėl reikia perskaityti rekomendacijas. Jei kelis kartus pasitaiko ta pati klaida, reikia kreiptis techninės pagalbos.

#### Rekomendacijos dėl naudojimo

1. Vakuuminio maišelio viena pusė turi būti reljefiška ir maišelis gali būti iki 18 cm pločio.
2. Į vakuuminį maišelį nereikia dėti per daug produktų. Raukšlės ties maišelio anga trukdo vakuumuoti.
3. Ties maišelio anga turi likti pakankamai vietos, kad jį būtų galima teisingai įdėti į skyrelį. (Apie 7 cm / per 4 pirštus)

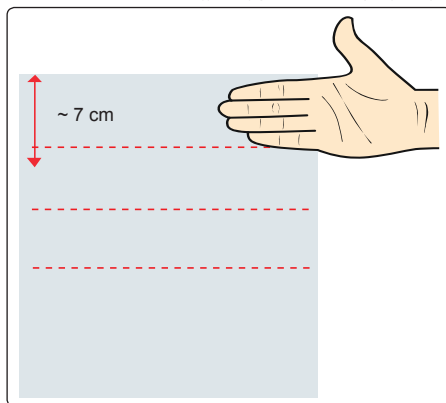

4. Vakuuminį maišelį reikia įstatyti iki raudonos linijos. (Apie 5 cm / per 3 pirštus)

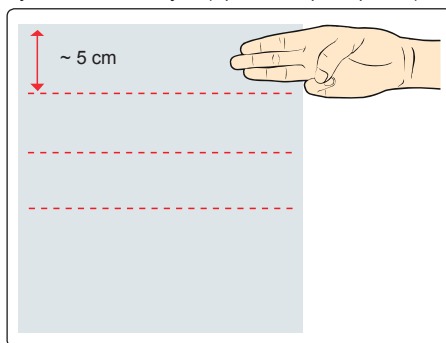

5. Išorinis maišelio paviršius neturi būti drėgnas, ypač užfiksuojama maišelio dalis. Priešingu atveju, sandarinimo procesas gali nebūti užbaigtas teisingai.
6. Vienu metu naudokite tik vieną maišelį.
7. Vakuonavimo ir sandarinimo metu maišelio anga turi būti įtempta. Neturi būti raukšlių. Priešingu atveju, sandarinimo procesas gali nebūti užbaigtas teisingai.
8. Vakuonavimas trunka apie 40 sekundžių. Jei maišelis į skyrelį įstatomas neteisingai, sistema neveiks, nes vakuonavimo procesas nebus užbaigtas ir mechanizmas liks pradinėje padėtyje.
9. Maišelyje negali būti skylių.

### 3 SKYRIUS: JŪSŲ ŠALDYTUVO-ŠALDIKLIO NAUDOJIMAS

10. Maišelyje nepalikite per daug oro. Prieš įstatydami maišelį į skyrelį, pašalinkite oro perteklių, suspausdami kiek galėdami stipriau maišelio paviršių. Priešingu atveju, vakuuminis siurblys gali neištraukti viso oro iš maišelio.

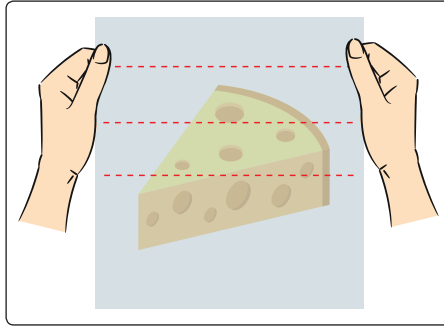

11. Negalima vakuumuoti produktų, kurie gali būti aštrūs. Jie gali pradurti maišelį vakuumuojant, todėl procesas bus neužbaigtas. (Žuvies kaulai, produktai su kietu apvalkalu ir kt.)
12. Jei vakuuminį maišelį naudosite dar kartą tiems patiems produktams, jį galima nukirpti ties raudona linija (1 cm žemiau užlydytos siūlės). Maišelio pakartotinai naudoti naujiems produktams negalima. Neteisingo naudojimo pavyzdžiai: Atidaryti maišelį, kuriame yra dešra, angą ir tuomet į jį dėti sūrį, yra klaida. Dėl to gali susimaišyti produktų kvapai, pakenkdamai sūrio kokybei. Teisingo naudojimo pavyzdžiai: Atidaryti maišelį, kuriame yra dešra ir tuomet vėl į jį įdėti likusią nesunaudotą dešrą. Atliekant šiuos veiksmus, rankos ir aplinka turi būti švarūs.
13. VacPac Pro technologija padeda išsaugoti šviežius produktus tinkamomis laikymo sąlygomis. Vakuumuoti reikia kiek galima šviežesnius produktus. Pasenusio maisto ir maisto likučių nereikėtų vakuumuoti.
14. Nedėkite vakuuminių maišelių į mikrobangų krosnelę ar orkaitę.
15. Rekomenduojama laikyti granuliu konsistencijos produktus, rekomenduojame juos uždengti popieriniu rankšluosčiu arba filtravimo popieriumi.
16. Prieš vakuumuojant drėgną paviršių turinčius produktus, pavyzdžiui, mėšainių paplotėlius ar blynus, kurie gali prilipti prie maišelio, juos reikia atskirti riebalams atspariu popieriumi.
17. Prieš vakuumuojant sriubą, troškinius ar drėgnus produktus, juos reikia užšaldyti nedūžtančiame inde ir tik tuomet sudėti į maišelį. Tuomet tokius produktus galima laikyti šaldiklyje.
18. Jei norite vakuumuoti didelį kiekį maisto produktų ir vakuavimo procesas neužbaigiamas, rekomenduojama kartoti procesą, paliekant tarpą maišelio apačioje ir šonuose.

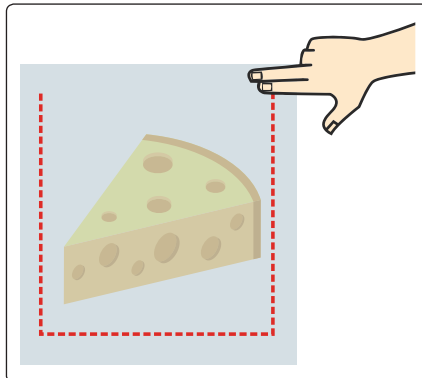

#### Maisto laikymo rekomendacijos

Rekomendacijos, į kurias būtina atsižvelgti laikant vakuumuotus produktus, išdėstytos toliau.

1. Prieš vakuumuojant, būtina nusiplauti rankas, nuplauti visus įrankius ir paviršius, kurie bus naudojami pjaustant ir vakuumuojant produktus bei sandarinant maišelius.
2. Jei kaitinate, atšildote gendančius produktus, suvartokite juos kuo greičiau. Šaldykite ir užšaldykite šaldiklyje gendančius produktus iškart po vakuavimo ir sandarinimo – nepalikite jų kambario temperatūroje.
3. Nerekomenduojama vakuumuoti produktų ir laikyti jų mažai deguonies turinčioje aplinkoje (anaerobinėje aplinkoje), jei produktai kelias valandas buvo palikti kambario temperatūroje.

### 3 SKYRIUS: JŪSŲ ŠALDYTUVO-ŠALDIKLIO NAUDOJIMAS

4. Tuo pačiu metu tame pačiame maišelyje negalima vakuumuoti dviejų skirtingų grupių produktų. Priešingu atveju, jie gali vienas kitą užteršti.
5. Vandenį išskiriančius produktus vakuumuoti rekomenduojama prieš tai juos užšaldžius.

#### Maisto produktų laikymas

MAISTO PRODUKTŲ TIPAI	MAISTO PRODUKTAI	Vakuuavimo procesas	Šaldytuvas	Šaldiklis	Kambario temperatūra	REKOMENDACIJOS
MĖSA	Mėsos gabalėlis, kepsnys, malta jautiena, vištienos krūtinėlė, vištienos kulšėlės ir kt.	✓		✓		<ul style="list-style-type: none"> <li>✓ Vakuumuotus mėsos produktus reikia laikyti tik šaldiklyje.</li> <li>✗ Mėsos produktų, kurie bus laikomi šaldytuve, vakuumuoti negalima.</li> <li>! Prieš vakuuojant rekomenduojama dvi valandas šaldyti mėsos produktus.</li> </ul> <p>Patikrinkite, ar šaldiklyje mėsa sukietėjo. Prieš vakuuojant mėsą, reikia patikrinti, ar nėra kraujingo vandens. Prieš vakuuodami, popieriniu rankšluosčiu nusausinkite mėsos paviršius.</p>
JŪROS GĖRYBĖS	Sardinės, krevetės, kalmarai ir kt.	✓		✓		<ul style="list-style-type: none"> <li>✓ Smulkias žuvis, pavyzdžiui, ančiuvius, sardines ir jūros gėrybes prieš vakuuojant patartina užšaldyti.</li> <li>✗ Vakuuoti nereikia, jei jūros produktai bus laikomi šaldytuve.</li> <li>! Nevakuuokite produktų su aštriomis dalimis, pavyzdžiui, žuvies kaulais ir kietais kiautais. Tokie produktai gali pradurti ir suplėšyti maišelį. Užšaldant produktus prieš vakuuavimą, išsaugoma produktų struktūra ir drėgmė.</li> </ul>
ŽALIOSIOS LAPINĖS DARŽOVĖS	Salotos, petražolės, špinatai ir kt.	✗	✓	✓		<ul style="list-style-type: none"> <li>✗ Dėl lapinių žaliųjų daržovių ypatumų, rekomenduojama jas laikyti nevakuuotas. Be to, nevakuuotus rekomenduojama laikyti grybus, svogūnus ir česnakus.</li> </ul>
KITOS DARŽOVĖS	Žirniai, brokoliai, žiediniai kopūstai, žaliosios pupelės, kopūstai ir kt.	✓		✓		<ul style="list-style-type: none"> <li>✓ Vakuuotas daržoves reikia laikyti tik šaldiklyje.</li> <li>✗ Vakuuoti nereikia, jei daržovės bus laikomos šaldytuve.</li> <li>! Rekomenduojama laikyti šiam skyriuje nurodytas daržoves pagal blanširavimo nurodymus šios instrukcijos skyriuje „Maisto sudėjimas“. Prieš vakuuojant rekomenduojama dvi valandas šaldyti daržoves Vakuuotas daržoves galima laikyti tik šaldiklyje.</li> </ul>

### 3 SKYRIUS: JŪSŲ ŠALDYTUVO-ŠALDIKLIO NAUDOJIMAS

MAISTO PRODUKTŲ TIPAI	MAISTO PRODUKTAI	Vakuavimo procesas	Šaldytuvai	Šaldiklis	Kambario temperatūra	REKOMENDACIJOS
VAISIAI	Obuoliai, citrinos, slyvos, abrikosai, nektarinai ir kt.	✓		✓		Vakuuotus vaisius reikia laikyti tik šaldiklyje. Vakuuoti nereikia, jei vaisiai bus laikomi šaldytuve. Rekomenduojama laikyti šiame skyriuje nurodytas daržoves pagal blanširavimo nurodymus šios instrukcijos skyriuje „Maisto sudėjimas“. Daržoves vakuuoti rekomenduojama apie 2 valandas jas šaldžius šaldiklyje iki jos sukietės. Vakuuotus vaisius galima laikyti tik šaldiklyje.
MINKŠTI VAISIAI	Braškės, šilkmedžio, juodojo šilkmedžio uogos, vynuogės ir kt.	✗	✓	✓		✗ Rekomenduojama laikyti minkštus vaisius nevakuuotus.
DELIKATESAI	Saliamis, dešra, vytinta dešra, apdoroti mėsos produktai ir kt.	✓	✓	✓		✓ Delikatesus galite laikyti šaldytuve arba vakuuoti ir laikyti šaldiklyje.
KIETASIS SŪRIS	Čederis, parmezanas ir kt.	✓	✓	✓		✓ Kietąjį sūrį galima laikyti šaldytuve arba vakuuoti ir šaldyti. ✗ Būtina užtikrinti, kad vakuuotas sūris būtų be druskos.
KITI MAISTO PRODUKTAI 1	Minkštasis sūris, jogurtas, sviestas, grietinėlė, alyvuogės, kiaušiniai ir kt.	✗	✓			✗ Šiuos produktus rekomenduojama laikyti šaldytuve nevakuuotus.
VANDENINGI PRODUKTAI 1	Medus, uogienė, vanduo, gėrimai, skystas aliejus ir kt.	✗	✓		✓	✗ Vandeningus produktus reikėtų laikyti nevakuuotus. Priešingu atveju, vakuuojant skystis gali patekti į vakuavimo mechanizmą.
VANDENINGI PRODUKTAI 2	Sriuba, troškiniai, vandeninga mėsa ir kt.	✓		✓		✓ Norėdami vakuuoti sriubą, troškinius ar sultingus produktus, turite juos pirmiausia užšaldyti nedžtančioje talpykloje ir tik tuomet vakuuoti. Laikykite šaldiklyje.
DŽIOVINTI PRODUKTAI	Džiovinti vaisiai, riešutai ir kt.	✓	✓		✓	✓ Džiovintus vaisius galite vakuuoti ir laikyti juos šaldytuve. ! Būtina stebėti, kad riešutuose ir džiovintuose vaisiuose nebūtų dulkių.

### 3 SKYRIUS: JŪSŲ ŠALDYTUVO-ŠALDIKLIO NAUDOJIMAS

MAISTO PRODUKTŲ TIPAI	MAISTO PRODUKTAI	Vakuavimo procesas	Šaldytuvus	Šaldiklis	Kambario temperatūra	REKOMENDACIJOS
SUPAKUOTI PRODUKTAI 1	Ankštys, šaldyti produktai ir kt.	✓	✓		✓	<ul style="list-style-type: none"> <li>✓ Vakuuotas ankštis galima laikyti kambario temperatūroje.</li> <li>✓ Vakuuotus šaldytus produktus reikia laikyti šaldiklyje.</li> </ul>
SUPAKUOTI PRODUKTAI 2	Konservuoti produktai, padažai, sriubos ir kt.	✗	✓			<ul style="list-style-type: none"> <li>✗ Konservuotus produktus, užkandžius, padažus ir sriubas reikia laikyti šaldiklyje nevakuuotus.</li> </ul>
BIRŪS PRODUKTAI	Miltai, cukrus, druska, manų kruopos, miltelių mišiniai, arbata, kava, prieskoniai ir kt.	✗			✓	<ul style="list-style-type: none"> <li>✗ Granulių konsistencijos produktus reikia laikyti nevakuuotus.</li> </ul>
KITI MAISTO PRODUKTAI 2	Konditerijos gaminiai, ravioliai, makaronai ir kt.	✓	✓	✓		<ul style="list-style-type: none"> <li>✓ Tokius produktus kaip konditerijos gaminius, raviolius ir makaronus vakuuotus galima laikyti šaldytuve arba šaldiklyje.</li> <li>! Prieš vakuumimą reikia patikrinti, ar produkte nėra granulių ir (arba) skysčių. Granulių konsistencijos produktus ir (arba) skystus produktus reikia laikyti nevakuuotus.</li> </ul>

✓ Galima vakuuoti.

✗ Netinka vakuuoti. Vakuuoti nerekomenduojama.

! Reikia atkreipti dėmesį įspėjimas / pasiūlymas.

🚫 Reikia vadovautis laikymo šaldytuve, šaldiklyje ir kambario temperatūroje nurodymų. Produktus, kuriuos rekomenduojama laikyti kambario temperatūroje, reikia laikyti iki 20 °C laipsnių temperatūroje.

#### Įspėjimai dėl saugos

Vadovaukitės šiais vakuumavimo technologijos naudojimo atsargumo nurodymais.

1. Nevakuuokite produktų, kuriuose yra skysčio.
2. Nenaudokite kitų maišelių, išskyrus rekomenduojamus vakuuminis maišelius.
3. Į vakuumavimo prietaisą neikiškite jokių kitų objektų.
4. Jei vakuumavimo prietaisas blogai veikia, kreipkitės techninės pagalbos.
5. Rankos ir vakuuminis maišelis turi būti visiškai sausi.
6. Nenaudokite vakuumavimo prietaiso kitiems tikslams.
7. Monitorių valykite sausa šluoste. Valydami paviršių, neleiskite vandeniui patekti į vakuumavimo mechanizmą.
8. Jokiais įrankiais nebandykite atidaryti vakuumavimo prietaiso.
9. Neištraukite vakuuminio maišelio, kol nesibaigė vakuumavimo procesas.
10. Vakuumavimo metu maišelio nepaleiskite. Laikykite maišelį iki kol pasibaigęs vakuumavimas.



## 3 SKYRIUS: JŪSŲ ŠALDYTUVO-ŠALDIKLIO NAUDOJIMAS

### Maisto saugumo nurodymai

Maisto saugumo rekomendacijos pateiktos toliau.

1. Oro sąlyčio su maistu cheminės reakcijos, temperatūra, drėgmė ir fermentai, mikroorganizmų augimas arba vabzdžių sukeltas užteršimas gamina maisto produktus.
2. Deguonis yra viena iš priežasčių, sukeliančių maisto produktų maistinės vertės pablogėjimą. Jei maistas nėra apsaugotas drėgmei atspariose pakuotėse, oras gali skatinti mikroorganizmų augimą. Mikroorganizmų dauginimasis priklauso nuo vidinės ir išorinės maisto produktų drėgmės.
3. *Clostridium botulinum* bakterijos gali daugintis anaerobinėje aplinkoje. Nerūgšti, mažai deguonies turinti aplinka taip pat skatina bakterijų augimą.
4. Šaldytas, džiovintas, daug rūgšties, druskos ar cukraus turintis maistas yra atsparus *Clostridium botulinum* bakterijoms. Nerūgštus maistas, toks kaip mėsa, jūros produktai, šarminėje aplinkoje brandintos alyvuogės, paukštiena, žuvis, kiaušiniai ir grybai, mažo rūgštingumo produktai, daugiausia daržovės, vidutinio rūgštingumo produktai, tokie kaip pernokę pomidorai, svogūnai, aitrieji pipirai, figos ir agurkai labai jautrūs *Clostridium botulinum* bakterijoms.
5. Ypač *Clostridium botulinum* bakterijoms jautrius produktus reikia laikyti šaldytuve, jei jie bus vartojami greitai arba užšaldyti šaldiklyje, jei bus laikomi ilgai, o atšildžius juos reikia tuojau pat suvartoti.
6. Kadangi mikroorganizmai gali daugintis mažai deguonies turinčioje aplinkoje, maisto produktus reikia laikyti žemoje temperatūroje, kad jie nesugestų.
7. Delikatesus ir džiovintus vaisius reikia laikyti žemos temperatūros skyriuje.

### Priedai

#### Icematic ledo gaminimo sistema (*Ne visuose modeliuose*)

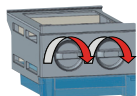

- Ištraukite ledo gaminimo formą
- Pripilkite vandens iki pažymėtos linijos.
- Įstatykite ledo gaminimo formą į pradinę padėtį
- Vandeniui sušalus į ledo kubelius, pasukite rankenėlę, kad kubeliai išbrytėtų į ledo dėžę.

#### Pastaba:

- Norėdami gaminti ledą, nepilkite vandens į ledo dėžę. Ji gali sulūžti.
- Esant įjungtam šaldytuvui, gali būti sunku išimti ledo gaminimo sistemą. Tokiu atveju reiktų ją išvalyti, išėmus stiklines lentynėles.

### Vėsinimo skyrius

Vėsinimo skyriuje, o ne šaldiklyje ar šaldytuve laikomi maisto produktai ilgiau išlaiko šviežumą ir skonį, tuo pačiu nepraradami tikrosios išvaizdos. Norėdami išvalyti susikaupusius nešvarumus, ištraukite skyriaus stalčių ir išplaukite vandeniu.

(Vanduo stingsta 0 °C temperatūroje, tačiau maisto produktai, turintys druskų ir cukraus, stingsta žemesnėje temperatūroje)

Dažniausiai vėsinimo skyrius naudojamas laikyti žaliai žuviai, ryžiams ir t. t.

**! Į šį skyrių nedėkite maisto produktų, kuriuos norite užšaldyti ar ledo gaminimo formų, norint gaminti ledą.**

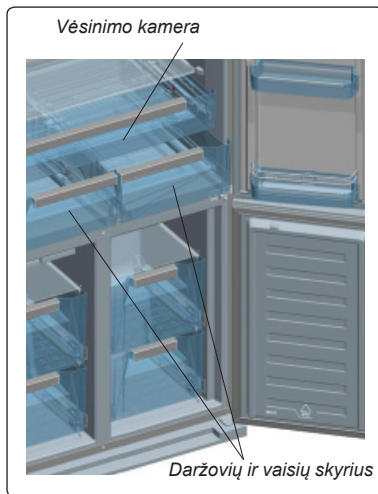

## 3 SKYRIUS: JŪSŲ ŠALDYTUVO-ŠALDIKLIO NAUDOJIMAS

### Oro srauto daržovių ir vaisių skyriuje reguliavimas

Jei stalčiai pilni daržovių ir vaisių, atidarykite oro tarpelius (valdomus tarp vėsinimo kameros ir daržovių ir vaisių skyriaus). Šitaip bus užtikrintas oro srautas į skyrių, ir maisto produktai ilgiau išliks šviežesni.

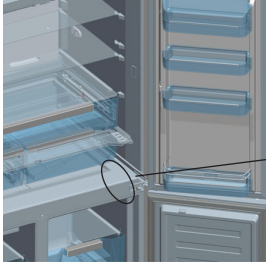

Oro srauto daržovių ir vaisių skyriuje reguliavimo mygtukas

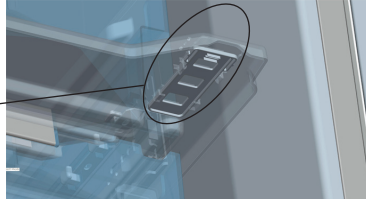

*Prietaiso viduje esantys vaizdiniai ir tekstiniai paaiškinimai gali skirtis, priklausomai nuo modelio.*

### Valymas

• **Prieš valydami šaldytuvą-šaldiklį, išjunkite maitinimą ir ištraukite kištuką iš maitinimo lizdo.**

- Nepilkite vandens į šaldytuvą-šaldiklį.
- Šaldytuvo-šaldiklio vidų ir išorę išvalykite drungname, muiluotame vandenyje pamirkyta šluoste ar kempine.
- Patraukite visas lentynėles ir stalčius, juos ištraukdami ar pakeldami į viršų, ir išvalykite muiluotu vandeniu. Išimtų dalių neplaukite indaplovėje.
- Valydami šaldytuvą-šaldiklį, nenaudokite tirpiklių, abrazyvinių valymo priemonių, stiklo valiklių ar universalių valymo priemonių. Jos gali pažeisti plastikinius paviršius ir kitas dalis.
- Minkštu šepetėliu arba dulkių siurbliu bent kartą per metus išvalykite šaldytuvo-šaldiklio nugarinėje dalyje esantį kondensatorių.

**Valant, šaldytuvą-šaldiklis būtinai turi būti išjungtas.**

### Garinimo indo valymas

Jūsų šaldytuvą atitirpinamas automatiškai. Atitirpinimo metu susidaręs vanduo suteka į garinimo indą pro vandens surinkimo griovelį ir čia savaime išgaruoja.

### LED apšvietimo keitimas

Jei Jūsų šaldytuve-šaldiklyje naudojamas LED apšvietimas, susisiekite su *Sharp* klientų aptarnavimo centru, kadangi lemputes turi tik keisti įgalioti specialistai.

## 4 SKYRIUS: MAISTO LAIKYMO NUORODOS

- Elkitės atsargiai, laikydami tropinius vaisius, tokius kaip ananasai, kadangi jie greitai genda žemesnėje temperatūroje.
- Prieš dėdami į šaldytuvą, supjaustykite maisto produktus mažesniais gabalais.
- Kad neįsigertų kitų kvapų, maisto produktus uždenkite arba suvyniokite. Laikant šaldytuve mėsą, rekomenduojame ją laisvai pridengti, kad oras netrukdomai galėtų cirkuliuoti; tada mėsos paviršius truputį apdžiūsta, todėl ant jo kaupiasi mažiau bakterijų.
- Nesudėkite maisto produktų per arti daržovių ir vaisių skyriaus oro srauto reguliavimo mygtuko, kad juo neuždengtumėte.

Toliau pateiktoje lentelėje trumpai nurodomi efektyviausi būdai, kaip laikyti įvairių grupių maisto produktus šaldytuvo skyriuje.

### Šaldiklio skyrius:





Į šaldiklio skyrių turi būti dedami maisto produktai, kuriuos ilgai laikysite, taip pat gaminamas ledas. Stenkitės užšaldyti kuo šviežesnius produktus, kad jie išlaikytų savo skonį ir išvaizdą. Rekomenduojame 24 valandas palaikyti maisto produktus, kuriuos norite užšaldyti, viršutiniame šaldiklio skyrelyje, prieš dedant juos šalia jau užšaldytų produktų. Svarbu neviršyti Jūsų šaldytuvo-šaldiklio maksimalaus šaldymo pajėgumo. Taip užtikrinama, kad sudėti maisto produktai sušals kaip įmanoma greičiau.

Užšaldytų maisto produktų laikymo šaldiklyje trukmę lemia daugybė faktorių, pavyzdžiui, nuo to, kaip dažnai darinėjamos durelės, nuo termostato nustatymų, maisto produktų tipo ir to, kiek laiko praėjo nuo jų įsigijimo iki sudėjimo į šaldiklį. Svarbu laikytis užšaldytų maisto produktų etiketėse esančios informacijos ir neviršyti laikymo trukmės. Tolesnėje lentelėje pateikiamos maisto produktų užšaldymo rekomendacijos.

**ĮSPĖJIMAS:** Atitirpintų maisto produktų pakartotinai neužšaldykite. Toks maistas gali būti pavojingas sveikatai.

## 5 SKYRIUS: TRIKČIŲ ŠALINIMAS

Jūsų šaldytuve-šaldiklyje veikia gedimų nustatymo sistema, kuri suteikia naudotojui informaciją, jei šaldytuvus-šaldiklis netinkamai veikia. Atsiradus klaidai, valdymo skydelyje rodomas klaidos simbolis. Dažniausių klaidų simboliai pateikiami toliau. Jei šaldytuvo-šaldiklio valdymo skydelyje rodomas čia nepateiktas klaidos simbolis, susisiekite su *Sharp* klientų aptarnavimo centru.

RODOMA KLAIDA	KLAIDOS TIPAS	PASTABA	KĄ DARYTI
 kartu su garsiniu įspėjimu	Įspėjimas apie klaidą	Kuri nors šaldytuvo-šaldiklio dalis tinkamai neveikia arba iškilo problema dėl šaldymo.	Susisiekite su <i>Sharp</i> klientų aptarnavimo centru
	Šaldiklio skyrius nepakankamai šaltas.	Tai gali nutikti dėl maitinimo sutrikimo arba šaldymo įrangos gedimo.	Naudokite <i>SUPERFREEZE</i> režimą arba nustatykite žemesnę šaldiklio skyriaus temperatūrą, kol pradings įspėjamasis simbolis. Kol rodomas šis įspėjamasis simbolis, nedėkite į šaldiklio skyrių šviežių maisto produktų.
	Šaldytuvo skyrius nepakankamai šaltas	Tai gali nutikti dėl maitinimo sutrikimo arba šaldymo įrangos gedimo.	Naudokite <i>SUPERCOOL</i> režimą arba nustatykite žemesnę šaldytuvo skyriaus temperatūrą, kol pradings įspėjamasis simbolis. Kol rodomas įspėjamasis simbolis, neatidarykite durelių.
	Šaldytuvo skyriuje per žema temperatūra.	Šaldytuvo skyriuje laikomi maisto produktai gali sustingti.	Jei suaktyvinta <i>SUPERCOOL</i> funkcija, išjunkite ją. Padidinkite temperatūrą šaldytuvo skyriuje.
	Maitinimo tinklo įtampa nukrito žemiau 170 V.	Šis simbolis yra patariamojo pobūdžio, padeda atkreipti dėmesį. Kai maitinimo tinklo įtampa pakyla virš 170 V, simbolis pradingsta.	-

### Informacija apie trikčių šalinimą

Jei Jūsų šaldytuvus-šaldiklis neveikia taip, kaip numatyta, paprastą sprendimą galite rasti toliau pateiktoje lentelėje. Jei pasireiškia šioje naudojimo instrukcijoje neaprašytas gedimas, susisiekite su įgaliotu techninės priežiūros centru.

#### Jei šaldytuvus neveikia:

- Ar yra pertrauktas maitinimas?
- Ar maitinimo laido kištukas tinkamai įstatytas į lizdą?
- Ar saugikliai ir maitinimo tinklo lizdas, į kurį įjungtas prietaisas, veikia ir ar neišmuštas pagrindinis saugiklis?
- Ar nėra maitinimo tinklo lizdo gedimo? Norėdami tai patikrinti, įjunkite šaldytuvą į lizdą, kuris tikrai veikia.

#### Jei šaldytuvus nepakankamai šaldo:

- Ar teisingai nustatyta temperatūra?
- Ar dažnai darinėjamos ir ilgai paliekamos atidarytos šaldytuvo durelės?
- Ar šaldytuvo durelės tinkamai užsidaro?
- Ar nėra padėto indo ar maisto produktų, kurie glaustųsi su galine šaldytuvo skyriaus sienele ir užstotų oro cirkuliaciją?
- Ar šaldytuvus nėra perkrautas?
- Ar pakankamas atstumas nuo šaldytuvo iki galinės ir šoninių sienų?
- Ar aplinkos temperatūra neviršija naudojimo instrukcijoje nurodytų specifikacijų?

#### Jei šaldytuvo skyriuje laikomi maisto produktai peršaldomi

- Ar teisingai nustatyta temperatūra?
- Ar paskutiniu metu pridėjote daug maisto produktų į šaldiklio skyrių? Jei taip, šaldytuvo skyriuje maisto produktai gali būti per daug šaldomi, kadangi kompresorius veikia ilgesniais intervalais, kad būtų sušaldyti produktai šaldiklyje.

#### Jei šaldytuvus veikia per garsiai:

Kad palaikytų nustatytą šaldymo temperatūrą, kompresorius kartais vis turi įsijungti. Kol jis veikia, šaldytuvo sklaidžiamas garsas yra normalus dalykas. Pasiekus reikiamą šaldymo temperatūrą, triukšmingumas automatiškai sumažėja. Jei triukšmingumas nesiliauja:

- Ar prietaisas pastatytas lygiai? Ar tinkamai sureguliuotos kojelės?

## 5 SKYRIUS: TRIKČIŲ ŠALINIMAS

- Ar už šaldytuvo daugiau nieko nėra?
- Ar nevirbroja šaldytuvo viduje esantys indai ar lentynėlės? Tokiu atveju perdėkite indus ir lentynėles.
- Ar nevirbroja ant šaldytuvo viršaus sudėti daiktai?

### Normalūs garsai:

#### Ledo skeldėjimo garsas:

- Automatinio atitirpinimo metu.
- Kai prietaisas šaldomas ar šildomas (dėl prietaiso medžiagų plėtimosi).

**Trumpas trakstelėjimas:** kai termostatas įjungia arba išjungia kompresorių.

**Kompresoriaus skleidžiamas garsas (normalus variklio veikimo garsas):** nedidelis triukšmingumas reiškia, kad kompresorius veikia gerai. Kompresorius gali trumpai veikti triukšmingiau po įjungimo.

**Burbuliavimo garsas:** šį garsą cirkuliuodama sistemos vamzdeliais sukelia šaldomoji medžiaga.

**Tekančio vandens garsas:** įprastas į išgarinimo rezervuarą po atitirpinimo susidariusio vandens tekėjimo garsas. Šis garsas gali atsirasti atitirpinant prietaisą.

**Pučiamo oro garsas (įprastas ventiliatoriaus garsas):** šis garsas girdimas šaldytuvuose su *No-Frost* sistema, kadangi įprasto veikimo metu pučiamas oras.

### Jei šaldytuve kaupiasi drėgmė:

- Ar patikimai supakuoti maisto produktai? Ar indeliai su maisto produktais buvo gerai nušluostyti, prieš dedant į šaldytuvą?
- Ar šaldytuvo durelės dažnai darinėjamos? Atidarius dureles, patalpos ore esanti drėgmė patenka į šaldytuvą. Ypač, kai didelis santykinis patalpos oro drėgnumas: kuo dažniau atidaromos durelės, tuo šaldytuve greičiau susikaupia drėgmė.
- Tai, kad automatinio atitirpinimo metu šaldytuvo skyriaus galinė sienelė aprasoja, yra normalu. (Modeliuose be ventiliatoriaus)

### Jei netinkamai darinėjamos durelės:

- Ar užsidaryti durelėms netrukdo sudėti maisto produktai?
- Ar tinkamai sudėtos lentynėlės, durelių skyreliai ir stalčiai?
- Ar nepažeista ar nesuplyšusi tarpinės guma?
- Ar šaldytuvą pastatytas ant lygaus pagrindo?

### Jei įšyla šaldytuvo išorinės briaunos, kurios liečiasi su durelių tvirtinimo elementais:

Ypač vasarą (kai karštas oras), vietas, kurios liečiasi su tvirtinimo elementais, įšyla dėl veikiančio kompresoriaus. Tai – normalu.

### SVARBU:

- Apsauginiai kompresoriaus šiluminiai saugikliai išsijungia po staigaus elektros pramušimo ar išjungus prietaisą iš maitinimo tinklo, kadangi šaldymo sistemoje esančios dujos nėra stabilios. Tai – ganėtinai normalus reiškinys, ir šaldytuvą vėl įsijungs po 4–5 minučių.
- Šaldytuvo šaldymo elementas paslėptas galinėje sienelėje. Todėl, kompresoriui veikiant tam tikrais intervalais, galinė šaldytuvo skyriaus sienelė gali aprasoti arba apšerkšnyti. Tai – normalu. Tokiu atveju nereikia atitirpinti šaldytuvo, jei nesusidaro storas ledo sluoksnis.
- Jei žadate ilgesnį laiką nenaudoti šaldytuvo (pvz. per vasaros atostogas), išjunkite jį iš maitinimo lizdo. Išvalykite šaldytuvą, kaip aprašyta 4 skyriuje, ir palikite atidarytas dureles, kad viduje nesikaupytų drėgmė ir kvapai.
- Jūsų įsigytas prietaisas skirtas naudoti namuose, todėl gali būti naudojamas tik namuose ir tik pagal numatytą paskirtį. Jis neskirtas komerciniam ar bendram naudojimui. Jei pirkėjas naudoja prietaisą ne taip, kaip nurodyta gaminio specifikacijoje, pabrėžiame, kad gamintojas ir pardavėjas neatsako už garantiniu laikotarpiu reikalingą remontą ir atsiradusius gedimus.
- Jei, peržiūrėjęs visus pateiktus nurodymus, problemos nepavyksta pašalinti, pasitarkite su įgalioto techninio aptarnavimo centro specialistais.

## 6 SKYRIUS: PATARIMAI, KAIP TAUPYTI ENERGIJĄ

1. Prieš sudėdami maisto produktus į šaldytuvą ar šaldiklį, atvėsinkite juos.
2. Užšaldytus maisto produktus atitirpinkite šaldytuvo skyriuje: tai padeda taupyti energiją.

# Obsah

KAPITOLA -1: OBECNÁ UPOZORNĚNÍ .....	21
KAPITOLA -2: VAŠE CHLADNIČKA-MRAZNIČKA.....	24
KAPITOLA -2: VAŠE CHLADNIČKA-MRAZNIČKA.....	25
KAPITOLA -3: POUŽITÍ CHLADNIČKY-MRAZNIČKY .....	26
KAPITOLA -4: POKYNY KE SKLADOVÁNÍ POTRAVIN.....	36
KAPITOLA -5: ŘEŠENÍ PROBLÉMŮ .....	36
KAPITOLA -5: ŘEŠENÍ PROBLÉMŮ .....	37
KAPITOLA -6: TIPY PRO ÚSPORU ENERGIE.....	38

Vaše chladnička-mraznička odpovídá současným požadavkům na bezpečnost. Nevhodné použití může vést k osobnímu zranění a poškození majetku. Abyste se vyhnuli nebezpečí poškození, pečlivě si přečtete tento návod ještě než chladničku-mrazničku poprvé použijete. Obsahuje důležité informace o nastavení, bezpečnosti, použití a údržbě vaší chladničky-mrazničky. Tento návod uchovejte pro budoucí použití.





**Symbol ISO 7010 W021**

**Varování; Riziko požáru / hořlavých materiálů**

## KAPITOLA -1: OBECNÁ UPOZORNĚNÍ

 **VAROVÁNÍ:** Větrací otvory chladničky-mrazničky udržujte nezakryté.

 **VAROVÁNÍ:** K urychlení procesu odmrazování nepoužívejte mechanická zařízení nebo jiné prostředky na urychlení procesu.

 **VAROVÁNÍ:** V chladničce-mrazničce nepoužívejte jiné elektrické spotřebiče.

 **VAROVÁNÍ:** Nepoškodte chladicí okruh.

 **VAROVÁNÍ:** Když umístíte spotřebič, ujistěte se, že není elektrický kabel zauzlovaný nebo poškozený.

 **VAROVÁNÍ:** Neumísťujte žádné vícenásobné rozbočovací zásuvky ani přenosné zdroje napájení na zadní část spotřebiče.

 **VAROVÁNÍ:** Aby nedošlo k zranění osob nebo poškození tohoto spotřebiče, je třeba instalaci provést v souladu s pokyny výrobce.

 Malé množství chladiva použitého v této chladničce-mrazničce je přípravek šetrný k životnímu prostředí R600a (isobuten), je hořlavý a výbušný v případě, že se zapálí v uzavřených podmínkách.

\* Během přenášení a umístování chladničky dejte pozor, abyste nepoškodili chladicí okruh plynu.

\* V blízkosti chladničky-mrazničky neskladujte žádné nádoby s hořlavými materiály, např. plechovky se sprejem nebo náplně do hasicích přístrojů.

\* Tento spotřebič je určený k použití v domácnosti a podobných zařízeních, např.;

- kuchyňky pro zaměstnance v obchodech, kancelářích a ostatních pracovních prostředích
- pro klienty v hotelech, motelech a ostatních obytných prostorech
- hostinských pokojích;
- pro catering a ostatní podobná prostředí

\* Vaše chladnička-mraznička vyžaduje napájení 220-240V, 50Hz. Nepoužívejte žádné jiné napájení. Než chladničku-mrazničku

## KAPITOLA -1: OBECNÁ UPOZORNĚNÍ

zapojíte, zkontrolujte, zda údaje na datovém štítku (napětí a příkon) odpovídají napájení ze sítě. V případě pochybností kontaktujte kvalifikovaného elektrikáře.

- \* Tento spotřebič mohou používat děti starší 8 let a osoby s omezenými tělesnými, smyslovými nebo mentálními schopnostmi nebo osoby bez příslušných znalostí a zkušeností, pokud jsou pod dozorem nebo byly poučeny o bezpečném užívání tohoto přístroje a chápou související nebezpečí. Děti si se zařízením nesmí hrát. Čištění a údržba nesmí být prováděny dětmi bez dohledu dospělé osoby.
- \* Poškozený napájecí kabel/zástrčka může způsobit požár nebo zásah elektrickým proudem. V případě poškození je třeba provést výměnu, tu smí provést pouze kvalifikovaní zaměstnanci.
- \* Tento spotřebič není určen k použití v nadmořských výškách nad 2000 m.

# KAPITOLA -1: OBECNÁ UPOZORNĚNÍ

## Likvidace

- Všechny použité obaly a materiály jsou šetrné k životnímu prostředí a recyklovatelné. Obaly zlikvidujte způsobem šetrným k životnímu prostředí. Na podrobnosti se informujte u místního úřadu.
- Když nastane okamžik likvidace spotřebiče, odřízněte napájecí kabel a kabel a zástrčku zničte. Rozbijte západku dveří, abyste předešli tomu, že by v chladničce uvízly děti.
- Odříznutá zástrčka zasunutá do 16 amp zásuvky představuje vážné bezpečnostní riziko (úraz elektrickým proudem). Zajistěte, aby byla zástrčka bezpečně zlikvidována.

## Likvidace starého spotřebiče



Tento symbol na produktu nebo balení znamená, že s produktem nesmí být zacházeno jako s domácím odpadem. Místo toho musí být dopraven na sběrné místo pro recyklaci elektrických a elektronických přístrojů. Recyklace materiálů pomůže chránit přírodní bohatství. Podrobnější informace o likvidaci vašeho starého přístroje se dozvíte od vašeho městského úřadu, sběrných služeb nebo obchodu, v němž jste výrobek zakoupili.

Ohledně likvidace WEEE pro účely recyklace, opětovného použití kontaktujte místní úřad.

## Poznámky:

- Před instalací a použitím vašeho spotřebiče si pečlivě přečtěte návod s pokyny. Nezodpovídáme za škody způsobené špatným použitím.
- Řiďte se všemi pokyny na vašem spotřebiči a v návodu k použití a tento návod uchovejte na bezpečném místě, abyste mohli vyřešit problémy, k nimž může dojít v budoucnosti.
- Tento spotřebič je vyroben pro použití v domácnostech a lze ho použít pouze doma a pro specifikované účely. Nehodí se pro komerční či hromadné použití. Takové použití způsobí, že záruka spotřebiče bude zrušena a naše společnost nebude zodpovídat za vzniklé ztráty.
- Tento spotřebič je vyrobený k použití v domácnostech a musí být použit pouze pro chlazení/skladování potravin. Není vhodné pro komerční nebo společné používání a/nebo pro skladování látek s výjimkou potravin. Naše společnost neodpovídá za ztráty k nimž dojde v opačném případě.

## Bezpečnostní varování



- Chladničku-mrazničku nezapojujte do sítě pomocí prodlužovacího kabelu.
- Poškozený napájecí kabel/zástrčka může způsobit požár nebo zásah elektrickým proudem. V případě poškození je třeba provést výměnu, tu smí provést pouze kvalifikovaný zaměstnanec.
- Napájecí kabel nikdy nadměrně neohýbejte.
- Napájecího kabelu/zástrčky se nikdy nedotýkejte mokřými rukama, neboť by mohlo dojít ke zkratu nebo úrazu elektrickým proudem.
- Do mrazničky nikdy nevkládáte skleněné láhve nebo plechovky. Láhve nebo plechovky mohou explodovat.
- Při vybírání ledu z mrazničky se ho nedotkněte, neboť může způsobit omrzliny a/nebo řezné rány.
- Máte-li mokré ruce, věci z mrazničky nevyndávejte. Může to způsobit oděry nebo popáleniny.
- Jakmile bylo jídlo jednou rozmrazeno, znovu ho nezmrazujte.

## Informace o instalaci

Před rozbalením a manévrováním chladničkou-mrazničkou si projděte následující body, prosím.

- Umístěte mimo dosah přímého slunečního záření a mimo jakýkoli zdroj tepla, např. radiátor.
- Váš spotřebič musí být minimálně 50 cm od trouby, plynové trouby nebo hořáků a musí být minimálně 5 cm od elektrické trouby.
- Chladničku-mrazničku nevystavujte vlhkosti nebo dešti.
- Vaše chladnička-mraznička musí být umístěna minimálně 20 mm od jiné mrazničky.
- V horní a zadní části chladničky-mrazničky je třeba dodržet vzdálenost minimálně 150 mm. Na horní část chladničky-mrazničky nic nepokládejte.
- Z důvodu zajištění bezpečného provozu je třeba, aby vaše chladnička-mraznička byla bezpečná a vyrovnaná. K vyrovnaní chladničky-mrazničky se používají nastavitelné nožičky. Než do spotřebiče vložíte jakékoli potraviny, ujistěte se, že je vyrovnaná.
- Doporučujeme, abyste před použitím omyli hadříkem namočeným v teplé vodě, do které jste přidali lžičku jedlé sody všechny poličky a zásuvky. Po umytí opláchněte teplou vodou a vysušte.

## Vaše chladnička obsahuje kondenzátor s ventilátorem:

- Kondenzátor se nachází na spodní části prostoru chladničky. Proto je třeba namontovat oddělovač tak, že jej upevníte ke dvěma otvorům v dolní části krycího panelu a otočíte o 90°, jak je naznačeno na vyobrazení níže, pro nastavení vzdálenosti mezi chladničkou a stěnou v místě, kam svou chladničku umístíte. Chladničku můžete přisouvat ke stěně až do takto určeného bodu.
- Chladničku je třeba umístit tak, aby volný prostor nepřekračoval 75 mm.

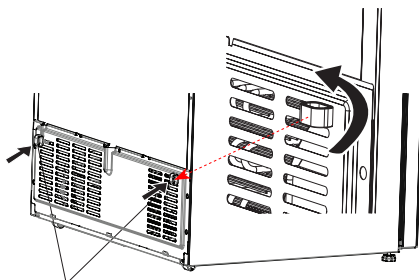

Plastové zářáky pro nastavení vzdálenosti mezi stěnou a chladničkou



## KAPITOLA -1: OBECNÁ UPOZORNĚNÍ

### Než začnete chladničku používat



- Než chladničku-mrazničku nastavíte, zkontrolujte viditelná poškození. Je-li chladnička-mraznička poškozená, neinstalujte ji.
- Než chladničku-mrazničku poprvé zapojíte do sítě, nechte ji minimálně 3 hodiny stát ve vzpřímené poloze. To umožní efektivní provoz a zabrání poškození kompresoru.
- Při prvním použití chladničky-mrazničky si můžete všimnout mírného zápachu. To je zcela normální a zápach zmizí, jakmile začne chladnička-mraznička mrazit.

### Technologie No-Frost

Liší se od mnoha standardních chladniček-mrazniček. V ostatních spotřebičích může docházet z důvodu otevírání dveří a hromadění vlhkosti z potravin k vytváření námrazy. U takových spotřebičů je nutné odmrazování. Pravidelně je třeba spotřebič vypnout, vyndat potraviny a odstranit námrazu.

Vaše chladnička-mraznička "bez námrazy" takovým problémům brání rovnoměrným rozložením teploty v chladničce a mrazničce díky použití ventilátů. Ten vaše potraviny zchladí rovnoměrně a jednotně, brání vzniku vlhkosti a námrazy.

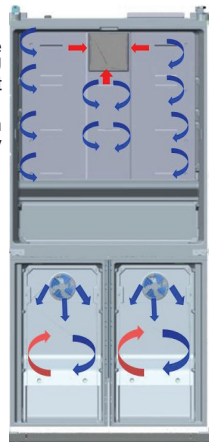

**Modré šipky:** Proudění studeného vzduchu

**Červené šipky:** Vraccující se teplý vzduch

## KAPITOLA -2: VAŠE CHLADNIČKA-MRAZNIČKA

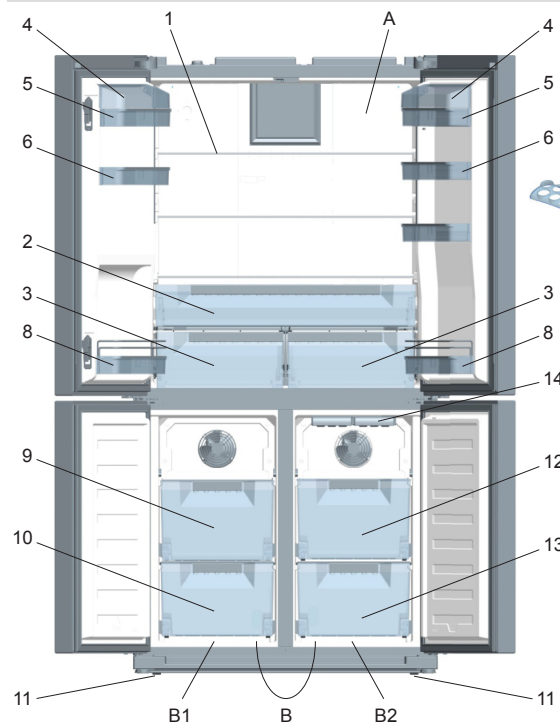

**A)** Chladnička

**B)** Chladnička/Mraznička

**B1.** Zóna 1 / **B2.** Zóna 2

- 1) Polička v chladničce
- 2) Chiller (snídaně)
- 3) Crispery
- 4) Kryt poličky na máslo a sýry \*
- 5) Polička na sýr, máslo
- 6) Poličky ve dveřích
- 7) Zásobník na vajíčka
- 8) Poličky na lahve
- 9) Horní košíky v mrazničce/chladničce
- 10) Spodní košíky v mrazničce/chladničce
- 11) Nastavitelné nožičky
- 12) Horní košíky v mrazničce
- 13) Spodní košíky v mrazničce
- 14) Zásobník na led

\* u některých modelů

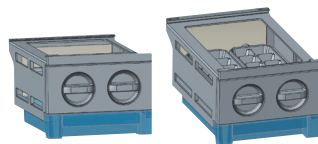

Ice-matic (u některých modelů)

Tento obrázek byl vytvořen pro informační účely, aby ukázal různé části a příslušenství ve spotřebiči.

Části se mohou lišit podle modelu spotřebiče.

## KAPITOLA -2: VAŠE CHLADNIČKA-MRAZNIČKA

### Displej a ovládací panel

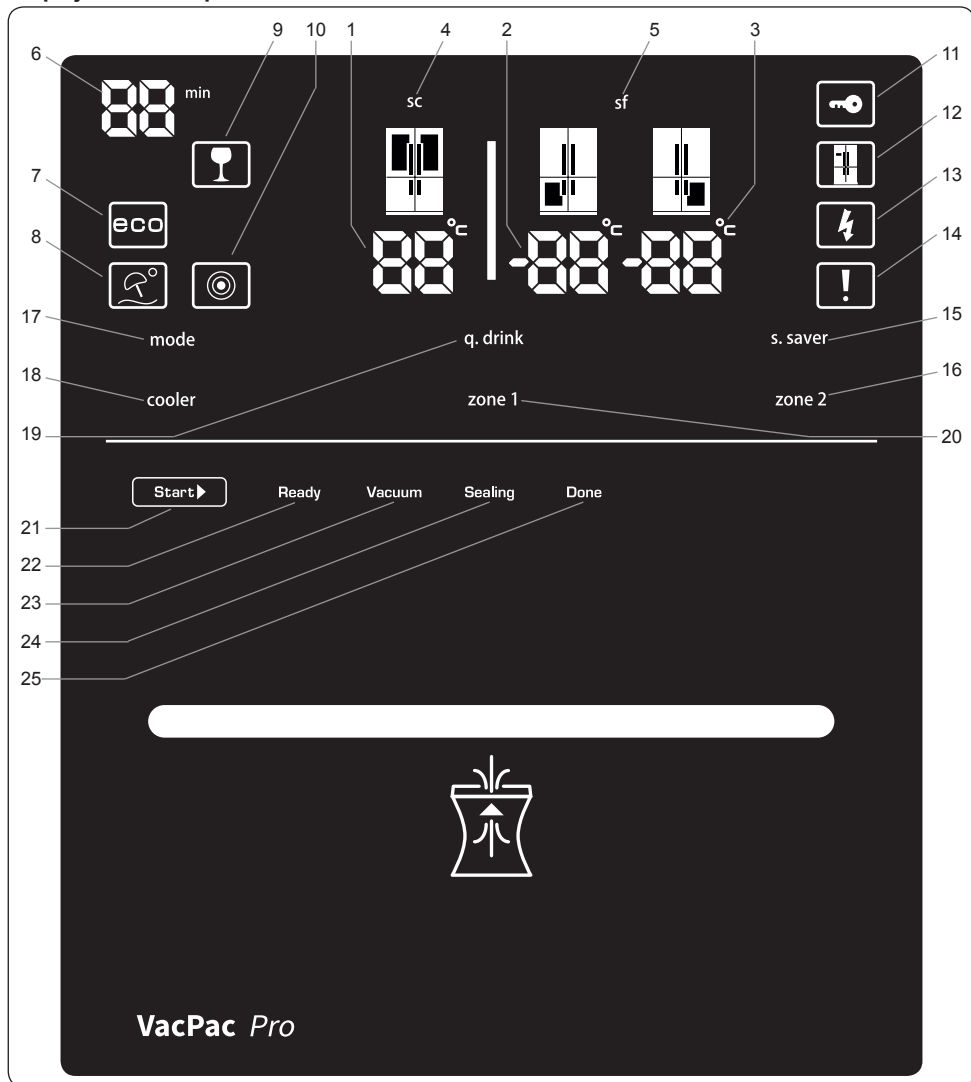

1. Ukazatel teploty prostoru chladničky
2. Ukazatel teploty prostoru mrazničky v pravé části
3. Ukazatel teploty prostoru mrazničky v levé části
4. Kontrolka rychlého chlazení
5. Kontrolka super mrazení
6. Upozornění Qdrink
7. Kontrolka Qdrink
8. Úsporný režim
9. Režim dovolená

10. Noční senzor
11. Dětský zámek
12. Režim demo-prodejce
13. Upozornění na nízké napětí
14. Alarm
15. Tlačítko spořiče obrazovky
16. Tlačítko Zóny 2 (mraznička vpravo)
17. Tlačítko režimu
18. Tlačítko chladničky
19. Tlačítko režimu Qdrink

20. Tlačítko Zóny 1 (mraznička vlevo)
21. Tlačítko start
22. Kontrolka „připraveno“
23. Kontrolka „vakuum“
24. Kontrolka „těsnění“
25. Kontrolka „hotovo“

## KAPITOLA -3: POUŽITÍ CHLADNIČKY-MRAZNIČKY

### Obecné funkce vaší chladničky-mrazničky

Světla LED se rozsvěcují postupně a než dosáhnou 100% jasu, může to chvíli trvat.

### Elektronický displej a jeho použití

Hodnoty na obrazovce značí hodnoty teploty specifikované spotřebitelem.

Pohotovostní displej je chráněn před vadným kontaktem. Proto je třeba, abyste na displeji stiskli libovolnou klávesu dřívě, než provedete cokoli jiného. V takovém případě se po 2 sekundách ozve pípnutí a vy budete moci displej použít. Pokud počkáte 20 sekund na dokončení procesu, displej se vrátí do stejného ochranného obalu.

### Chlazení nápojů (q.drink)

Pro aktivaci režimu chlazení nápojů je třeba stisknout tlačítko [q.drink]. Každé stisknutí zvýší dobu o 5 až 30 minut, a pak se vrátí na nulu. Časovou zónu můžete zobrazit v části "Počítadlo Qdrink". Režim Qdrink umožní chladničce, aby po určitém období vydala zvukový alarm.

**Důležité:** Nezaměňovat s chlazením.

Čas musíte nastavit podle teploty lahvi ještě než je vložíte do zóny 1 a/nebo zóny 2. Například, na začátek nastavte čas na "5 minut". Poté, je-li chlazení nedostatečné, můžete nastavit dalších 5 nebo 10 minut. Při použití tohoto režimu je třeba pravidelně kontrolovat teplotu lahvi. Když jsou lahve dostatečně chladné, musíte je ze spotřebiče vyndat. Pokud lahve v režimu Q.DRINK zapomenete, mohou explodovat.

**Důležité:** Pokud používáte zónu 1 nebo zónu 2 k chlazení, tento režim nelze aktivovat.

### Úsporný režim [eco]

Zajistí, že chladnička je spuštěná s ideálními teplotami. Abyste aktivovali režim "ECO", stačí stisknout tlačítko [mode] dokud se nezobrazí "eco" a "e".

### Režim Dovolena (H)

Znázorňuje ho slunečník a sluníčko. Jedete-li na delší dobu na dovolenou, během níž nebudete chladničku používat, můžete aktivovat tento režim. Abyste spouštěli přepnutí do režimu dovolené, stačí stisknout tlačítko [mode] dokud se nezobrazí "symbol dovolené" a nerozsvítí se "H".

### Rychlé mrazení (sf / super freeze)

Musíte stisknout tlačítka [zone1] nebo [zone2] dokud se nezobrazí písmena "sf". Jakmile se zobrazí písmena "sf", ozve se pípnutí a pokud nestisknete žádné další tlačítko, režim je vybrán. Tento režim můžete použít k zmrazení hotových pokrmů nebo velkého množství potravin. Režim rychlého mrazení se automaticky deaktivuje po 24 hodinách nebo jakmile teplota v mrazničce dosáhne dostatečné teploty.

*Při rychlém mrazení vyberte preferenčně zónu 1.*

### Rychlé chlazení (sc / super cool)

Stisknete tlačítko chladničky dokud se na displeji nezobrazí písmena "sc". Jakmile se zobrazí písmena "sc", ozve se pípnutí a pokud nestisknete žádné další tlačítko, režim je vybrán. Tento režim můžete použít k chlazení hotových pokrmů nebo velkého množství potravin. Režim rychlého mrazení se automaticky zruší po 4 nebo 6 hodinách, v závislosti na teplotě okolí nebo pokud chladnička dosáhne dostatečně nízké teploty.

### Chladnička [zooler]

Používá se k nastavení teploty v chladničce. Stisknutím tlačítka [cooler] můžete nastavit hodnoty částí v chladničce na 2, 3, 4, 5, 6, 7, 8 °C.

### Mraznička / Chladnička 1 [zone 1]

Tlačítko pro nastavení teploty v levé spodní části. Stisknutím tlačítka [zone 1] lze nastavit hodnotu teploty ve spodní levé části na -16, -17, -18, -19, -20, -21, -22, -23, -24 °C. Nechcete-li použít spodní levou část jako chladničku, stisknete po dobu 3 sekund tlačítko [zone1] a tento režim přepnete a nastavte teplotu na 2, 3, 4, 5, 6, 7, 8 °C.

### Mraznička [zone 2]

Tlačítko pro nastavení teploty v pravé spodní části. Stisknutím tlačítka [zone 2] lze nastavit hodnotu teploty ve spodní pravé části na -16, -17, -18, -19, -20, -21, -22, -23, -24 °C.

### Dětský zámek (symbol klíče)

Chcete-li aktivovat dětský zámek, musíte po dobu 3 sekund stisknout tlačítka [cooler]+[zone 2]. Když je dětský zámek aktivní, ostatní tlačítka se deaktivují a tak se zabrání změně vámi provedeného nastavení. Chcete-li dětský zámek deaktivovat, musíte po dobu 3 sekund stisknout tlačítka [cooler]+[zone 2].

### Spořič obrazovky [s.saver]

Díky této funkci, kterou aktivujete stisknutím tlačítka [s.saver] po dobu 3 sekund šetříte energii, neboť digitální panel se vypne. Chcete-li režim deaktivovat, stisknete na 3 sekundy tlačítko [s.saver].

### Noční senzor

Díky této funkci, když stisknete tlačítko nočního senzoru [mode] a [s.saver] na dobu 3 sekund, světla v chladničce se v případě náhlého rozsvícení vypnou, a vy tak šetříte energii.

### Alarm

Jakmile se kontrolka alarmu rozsvítí, musíte kontaktovat servis.

Pokud stisknete tlačítko [s.saver] v okamžiku, kdy se na displeji zobrazí upozornění na alarm a vykřičník, zvuk alarmu se vypne, nicméně vykřičník zůstane na digitálním panelu dokud nedojde k opravě chyby.

## KAPITOLA -3: POUŽITÍ CHLADNIČKY-MRAZNIČKY

### Režim vypnutí/zapnutí přihrádky

#### Současné vypnutí/zapnutí zóny 1, zóny 2 a chladíče;

- Na 3 sekundy současně stiskněte a přidržte tlačítka [režim] a [chladíč]. Všechna čísla související s vypnutou částí z digitálního displeje zmizí.

#### nebo

- Na 3 sekundy současně stiskněte a přidržte tlačítka [režim] a [zóna 2]. Všechna čísla související s vypnutou částí z digitálního displeje zmizí.

#### Vypnutí zóny 1;

Na 3 sekundy současně stiskněte a přidržte tlačítka [režim] a [zóna 1]. Všechna čísla související s vypnutou částí z digitálního displeje zmizí.

Abyste znovu aktivovali vypnutou přihrádku, použijte stejnou kombinaci tlačítek.

#### Použití mrazničky jako chladničky, dle přání

Spodní levou část spotřebiče lze použít buď jako mrazničku nebo jako chladničku.

Abyste použili levou spodní část jako chladničku místo mrazničky, na 3 sekundy stiskněte a přidržte tlačítko [zóna 1].

**Důležité:** Dojde-li ke změně zóny 1 z mrazničky na chladničku:

- Musíte vyjmout potraviny z oddělení zóny 1 a dveře ponechat zavřené po dobu 4 hodin. Potom do příslušné přihrádky vložte potraviny.
- Košíky a/nebo poličky vyjmuté z oddělení je třeba znovu umístit.
- Podobně, chcete-li znovu použít spodní přihrádku používané jako chladnička ve funkci mrazničky, musíte podržet tlačítko odpovídajícího oddělení po dobu 3 sekund.

Důležité: Dojde-li ke změně zóny 1 z chladničky na mrazničku:

- Musíte vyjmout potraviny z oddělení zóny 1 a dveře ponechat zavřené po dobu 2 hodin. Potom do příslušné přihrádky vložte potraviny.
- Když jsou přihrádky v zóně 1 použity jako chladnička a spotřebič je přepnut do režimu Dovolená nebo Úsporného režimu, budou spuštěné jako chladnička i nadále.

#### Upozornění týkající se nastavení teploty

- Nedoporučuje se, abyste svoji chladničku používali v prostředí, kde je teplota nižší než 10°C, neboť by to mohlo ovlivnit efektivitu.
- Nastavení teploty musí být provedeno v souladu s frekvencí otevírání dveří a množstvím potravin uložených v chladničce.
- Vaše chladnička musí být provozována 24 hodin v dané okolní teplotě bez přerušení, aby došlo k naprostému vychlazení. Dveře chladničky neotevírejte často a v tuto dobu do ní nevklaďte příliš velké množství potravin.
- Funkce 5 minutové prodlevy slouží k tomu, aby se předešlo poškození kompresoru chladničky když odpojíte zástrčku a potom ji znovu zapojíte nebo když dojde k výpadku napájení. Vaše chladnička začne fungovat normálně po 5 minutách.
- Vaše chladnička je navržena tak, aby pracovala v intervalech uvedených ve standardech, v souladu s třídou uvedenou na informačním štítku. Nedoporučujeme spuštění vaší chladničky mimo uvedené limity, aby bylo možné dosáhnout efektivního chlazení.
- Tento spotřebič je navržen k použití při okolní teplotě v rozmezí 10°C - 43°C.

**Poznámka:** Je-li okolní teplota vyšší než 42°C, teplotu uvnitř nelze nastavit na -23°C nebo -24°C. Lze ji nastavit pouze na -16°C, -17°C, -18°C, -19°C, -20°C, -21°C, nebo -22°C.

Klimatická třída	Okolní teplota °C
T	Od 16 do 43 (°C)
ST	Od 16 do 38 (°C)
N	Od 16 do 32 (°C)
SN	Od 10 do 32 (°C)

#### Ukazatel teploty

Abychom vám pomohli s lepším nastavením vaší chladničky, vybavili jsme ji kontrolkou teploty, která se nachází v nejchladnější oblasti.

Abyste skladování potravin ve vaší chladničce lepší, zejména v nejchladnější části, zkontrolujte, zda se na kontrolce teploty zobrazí zpráva "OK". Pokud se "OK" nezobrazí, znamená to, že teplota nebyla nastavena správně.

Je-li zobrazen kontrolky těžké, ujistěte se, zda je správně rozsvícená. Při každém nastavení zařízení počkejte na stabilizaci teploty ve spotřebiči, v případě potřeby proveďte nové nastavení. Pozici nastavení teploty měňte progresivně a před spuštěním nové kontroly a případné změny počkejte minimálně 12 hodin.

**POZNÁMKA:** Po opakovaném otevírání dveří (nebo dlouhém otevření) nebo po vložení čerstvých potravin do spotřebiče je normální, že se na kontrolce nastavení teploty "OK" nezobrazí. V případě, že dojde k abnormálnímu nahromadění ledových krystalů (spodní stěna spotřebiče) v chladničce, na výparníku (přetížení spotřebiče, vysoká pokojová teplota, časté otevírání dveří), dejte nastavení zařízení do spodní pozice dokud nebude znovu dosaženo vypnutí kompresoru.

#### Potraviny skladujte v nejchladnější části chladničky.

Vaše potraviny se budou skladovat lépe pokud je dáte do nevhodnější chladicí části. Nejchladnější část je přímo nad crisperelem.



## KAPITOLA -3: POUŽITÍ CHLADNIČKY-MRAZNIČKY



Nejchladnější část vaší chladničky označuje následující symbol. Chcete-li si být jisti, že v této části je opravdu nízká teplota, zkontrolujte, zda se políčka nachází na úrovni tohoto symbolu, jak je znázorněno na ilustraci..

Horní limit nejchladnější oblasti je označen spodní stranou nálepky (šipky). Nejchladnější část horní poličky musí být ve stejné úrovni s vrcholem šipky. Nejchladnější část je pod touto úrovní.

Vzhledem k tomu, že jsou tyto poličky vyjímatelné, vždy se ujistěte, zda jsou na stejné úrovni, s limity zóny popsanými na nálepkách, abyste tak dosáhli teplot v této oblasti.

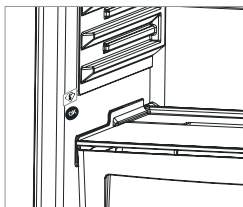

### Použití VacPac Pro

1. Potraviny, které je třeba uchovávat, umístěte na jedné straně vakuového vaku.

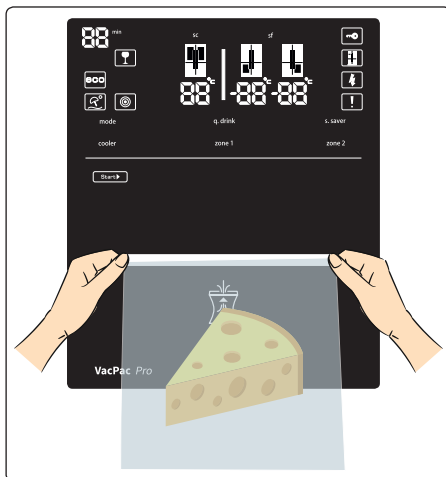

2. Otvor vakuového vaku by měl být pevně držen z obou stran, jak je znázorněno na obrázku 1, a vložen do prostoru ukazatele. Vak by měl být vložen 5 cm, až po červený proužek na sáčku.

3. Stiskněte tlačítko start na displeji. (Obrázek 2)

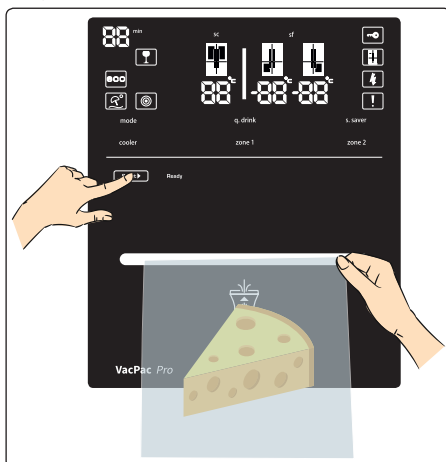

**Důležitá poznámka:** Aby nedošlo k nesprávnému fungování, musí být zámek tlačítek deaktivován.

Vypněte zámek tlačítek: Po prvním stisknutí tlačítka start se rozsvítí kontrolka „start“ a „připraveno“. Po tomto aktivačním procesu by mělo být znovu stisknuto tlačítko start. Zámek kláves se znovu zapne, pokud se do 2 minut neprovede žádná operace.

## KAPITOLA -3: POUŽITÍ CHLADNIČKY-MRAZNIČKY

4. Po ukončení procesu vakuování se na displeji rozsvítí kontrolka. Vakuový vak můžete poté vyjmout. (Obrázek 3).

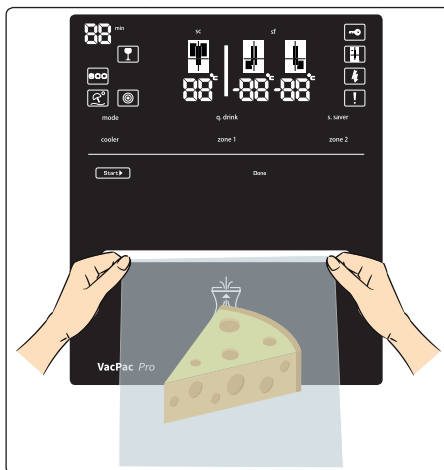

### Pracovní proces VacPac Pro

5. Po stisknutí tlačítka se mechanismus přesune nahoru a začne vak stlačovat. Rozsvítí se kontrolka „připraveno“.
6. Po stlačení vaku se spustí vakuový proces pomocí vakuového čerpadla. Rozsvítí se kontrolka „vakuuum“.
7. Když systém dosáhne svého limitu vakua, odpor začne tavit ústí vaku. Rozsvítí se kontrolka „těsnění“.
8. Po dokončení procesu utěsnění se mechanismus přesune dolů a rozsvítí se kontrolka „hotovo“. Jakmile se motor vrátí do první polohy, zhasne kontrolka „hotovo“ a proces je dokončen.
  - Po dobu 1 minuty po ukončení procesu všechny kontrolky zhasnou, během této doby nelze systém aktivovat.
  - Když se rozsvítí kontrolky „start“ a „připraveno“, systém je opět připraven k použití.

### Zrušení funkce:

- Pokud chcete vakuový proces zrušit (s výjimkou utěsnění), stiskněte a podržte tlačítko Start po dobu dvou sekund.
- Kontrolka „start“ zhasne a proces je zrušen.

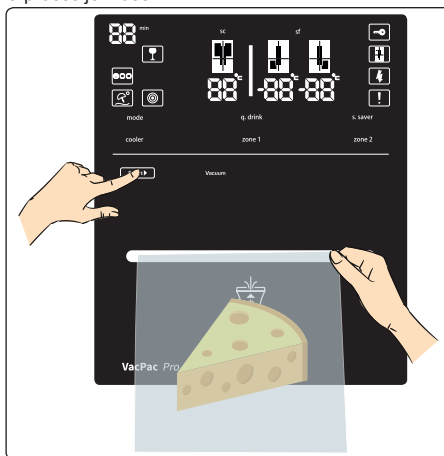

### Důležitá poznámka:



Během provozu systému může být z motoru a čerpadla slyšet hluk.

## KAPITOLA -3: POUŽITÍ CHLADNIČKY-MRAZNIČKY

Pokud hluk motoru přetrvává delší dobu, kontaktujte technický servis.



Pokud nejsou procesy vakuování a uzamykání dokončeny, mohlo to být způsobeno jakýmkoli nesprávným použitím. Proto je nutné si přečíst část Doporučení. Pokud se při následném použití vyskytne stejná chyba, kontaktujte technický servis.

### Doporučení, která je třeba zvážit během používání

1. Vakuový vak by měl být z jedné strany vroubkovaný a maximálně 18 cm široký.
2. Do vakuového vaku není vhodné dávat příliš mnoho potravin. Jakékoli zmačkání na ústí vaku může zabránit vakuování.
3. Na otevřeném konci vaku by měl zůstat dostatečný prostor, aby mohl být umístěn správně do přihrádky. (Asi 7 cm / 4 prsty)

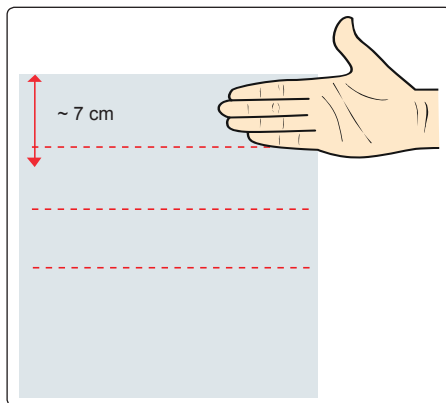

4. Vakuový vak by měl být umístěn až po červené čáry. (Asi 5 cm / 3 prsty)

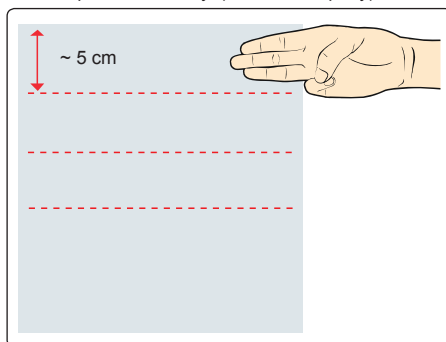

5. Vnější povrch vaku nesmí být mokrá, zejména uzamykatelná část vaku. V opačném případě nemusí být proces utěsnění správně dokončen.
6. Nepoužívejte více než jeden vak najednou.
7. Otvor vaku musí být během vakuování a utěsnění těsný. Nesmí na něm být ani žádné záhyby nebo zmačkání. V opačném případě nemusí být proces utěsnění správně dokončen.
8. Doba vakuování je maximálně 40 sekund. Není-li vak správně umístěn do svého prostoru, systém selže, protože proces podtlaku není dokončen a mechanismus bude ve výchozí poloze.
9. Vak nesmí mít žádné díry.

## KAPITOLA -3: POUŽITÍ CHLADNIČKY-MRAZNIČKY

10. Nenechávejte ve vaku příliš mnoho vzduchu. Před vložením vaku do prostoru odstraňte přebytečný vzduch stisknutím povrchu vaku co největší silou. V opačném případě nemusí vakuové čerpadlo odsát všechn vzduch z vaku.

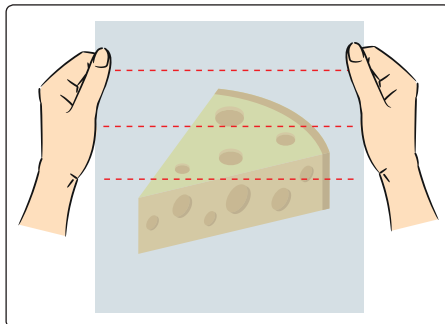

11. Materiály s ostrými hranami nesmí být vakuovány. Mohly by vak během vakuování propíchnout a proces by nebyl dokončen. (Rybí kosti, potraviny s tvrdou skořápkou atd.).
12. Pokud mají být vakuové vaky znovu použity pro potraviny, mohou být uštířeny nůžkami na červené čáře (1 cm pod roztaveným ústím). Nesmí být znovu použity pro nové potraviny, mohou být znovu použity pouze pro zbytkové potraviny. Příklad nesprávného použití: Otevřít vak obsahující salám a pak do něj vložit sýr je špatně. Toto použití může mít za následek smíchání pachu mezi oběma potravinami a zkažení sýra. Příklad správného použití: Otevřít vak obsahující salám a po konzumaci vrátit zbytek salámu zpět do vaku. Během těchto činností by životní prostředí a ruce měly být čisté a hygienické.
13. Technologie VacPac Pro pomáhá, za vhodných podmínek skladování, udržovat čerstvost potravin. Vakuování by mělo být prováděno s co nejčerstvějšími potravinami. Starší potraviny a zbytky potravin by neměly být vakuovány.
14. Nepoužívejte vakuové vaky v mikrovlnné troubě ani v troubě.
15. Doporučuje se skladovat granulované potraviny (krupice, bulgur, mouka apod.) bez vakuování. Pokud mají být některé potraviny v granulované formě vakuovány, doporučuje se, aby byly pokryty papírovými ubrousky nebo filtračním papírem.
16. Doporučuje se, aby potraviny mokré na povrchu, jako jsou směsi k přípravě hamburgerů nebo palačinky, které se mohou případně slepit, nebyly vakuovány bez vložení papíru odolného proti tuku mezi ně.
17. Polévky, dušené maso nebo sukulentní potraviny by před vakuováním měly být zmrazeny v nerozbitné nádobě a poté vloženy do vaku. Poté by měly být skladovány v mrazicím prostoru.
18. Pokud je potřeba vakuovat potraviny s velkým objemem a proces vakuování není dokončen, doporučuje se opakovat proces s tím, že se ponechá volné místo na spodním a bočních okrajích vaku.

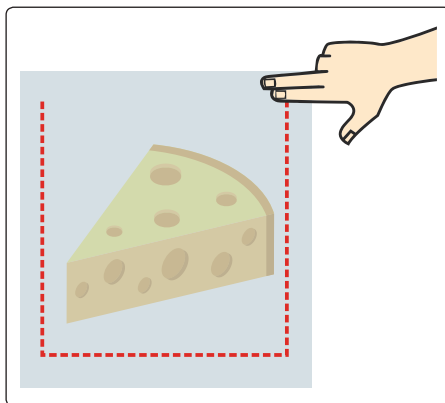

### Doporučení pro skladování potravin

Doporučení, která je třeba vzít v úvahu při skladování potravin po vakuování, jsou uvedena níže.

1. Před vakuovým utěsněním je nutné si umýt ruce a veškeré nádoby a povrchy, které přijdou do styku s potravinami, které budou vakuovány.



## KAPITOLA -3: POUŽITÍ CHLADNIČKY-MRAZNIČKY

2. Pokud byly rychle se kazící potraviny ohřívány, rozmrazeny nebo nemrazeny, okamžitě je konzumujte. Potraviny, které se rychle zkaží, dejte do chladničky nebo zmrazte okamžitě poté, co jste je vakuově uzavřeli, a nenechávejte je při pokojové teplotě.
3. Potraviny uložené ve vakuovém vaku nebo v prostředí s malým obsahem kyslíku (anaerobní prostředí), které byly několik hodin ponechány mimo chladničku (v pokojových podmínkách atd.), se nedoporučuje konzumovat.
4. Dvě různé skupiny potravin by neměly být vakuovány ve vakuovém vaku současně. V opačném případě může dojít ke křížové kontaminaci mezi potravinami.
5. Potraviny, které uvolňují vodu, je vhodné vakuovat po jejich zmrazení.

### Sklad potravin

TYPY POTRAVIN	POTRAVINY	Proces vakuování	Lednička	Mraznička	Pokojevá teplota	DOPORUČENÍ
MASO	Kousek masa, steak, mleté hovězí maso, kuřecí prsa, kuřecí stehna, atd.	✓		✓		<ul style="list-style-type: none"> <li>✓ Masné výrobky by měly být po vakuování skladovány pouze v mrazáku.</li> <li>✗ Při skladování v chladničce by masné produkty neměly být vakuovány.</li> <li>! Masné výrobky se doporučuje před vakuováním mrazit po dobu dvou hodin. Po zmrazení se ujistěte, že maso ztuhne. Před vakuováním masných výrobků byste se měli ujistit, že u nich není žádná voda s krví. Před vakuováním odstraňte vodu na povrchu masa papírovým ručníkem.</li> </ul>
MOŘSKÉ PLODY	Sardinky, krevety, chobotnice apod.	✓		✓		<ul style="list-style-type: none"> <li>✓ Malé ryby, jako jsou ančovičky, sardinky a mořské plody, by měly být zmrazeny a poté vakuovány.</li> <li>✗ Vakuovat by se neměly, pokud mají být mořské plody skladovány v chladničce.</li> <li>! Nevakuujte předměty s ostrými hranami, jako jsou rybí kosti a tvrdé skořápky. Objekty s ostrými hranami mohou způsobit trhliny a roztržení vaku. Zmrazení potravin před vakuováním zachová jejich strukturu a obsah vody.</li> </ul>
LISTOVÁ ZELENINA	Hlávkový salát, petržel, špenát atd.	✗	✓	✓		<ul style="list-style-type: none"> <li>✗ Vzhledem k povaze listové zeleniny se jí doporučuje skladovat bez vakuování. Čerstvé houby, cibuli a česnek se také doporučuje skladovat bez vakuování.</li> </ul>
JINÁ ZELENINA	Hrách, brokolice, květák, kukuřice, zelené fazole, zelí atd.	✓		✓		<ul style="list-style-type: none"> <li>✓ Zelenina by měla být po vakuování skladována pouze v mrazáku.</li> <li>✗ Vakuovat by se neměla, pokud má být zelenina skladována v chladničce.</li> <li>! Doporučuje se zpracovat zeleninu uvedenou v této části v souladu s pokyny pro blanšírování, které naleznete v části „Ukládání potravin“ tohoto návodu k použití. Zeleninu se doporučuje před vakuováním mrazit po dobu dvou hodin. Po vakuování by měla být zelenina skladována pouze v mrazáku.</li> </ul>

## KAPITOLA -3: POUŽITÍ CHLADNIČKY-MRAZNIČKY

TYPY POTRAVIN	POTRAVINY	Proces vakuování	Lednička	Mraznička	Pokojevá teplota	DOPORUČENÍ
OVOCE	Jablko, citrón, švestka, meruňka, nektarinka apod.	✓		✓		Ovoce by mělo být po vakuování skladováno pouze v mrazáku. Vakuovat by se nemělo, pokud má být ovoce skladováno v chladničce. Doporučuje se zpracovat zeleninu uvedenou v této části v souladu s pokyny pro blanšírování, které naleznete v části „Ukládání potravin“ tohoto návodu k použití. Vakuování se doporučuje po zmrazení po dobu ~ 2 hodin, dokud zelenina neztuhne. Po vakuování by mělo být ovoce skladováno pouze v mrazáku.
MĚKKÉ OVOCE	Jahody, moruše, černé moruše, hroznové víno atd.	✗	✓	✓		✗ Ovoce s měkkou strukturou se doporučuje skladovat bez vakuování.
LAHŮDKY	Salám, klobása, kvašená klobása, zpracované masné výrobky atd.	✓	✓	✓		✓ Lahůdky můžete skladovat v chladničce nebo mrazáku vakuované.
TVRDÉ SÝRY	Sýr čedar, parmazán atd.	✓	✓	✓		✓ Tvrdé sýry lze skladovat v chladničce nebo mrazáku vakuované. ✗ Je třeba dávat pozor na to, zda sýry, které mají být vakuovány, neobsahují sůl.
JINÉ POTRAVINY 1	Měkké sýry, jogurt, máslo, smetana, olivy, vejce atd.	✗	✓			✗ Tyto výrobky se doporučuje skladovat v chladničce bez vakuování.
TEKUTÉ POTRAVINY 1	Med, džem, voda, nápoje, olej atd.	✗	✓		✓	✗ Tekuté potraviny by měly být skladovány bez vakuování. V opačném případě by se mohla kapalina během vakuování dostat do vakuového mechanismu.
TEKUTÉ POTRAVINY 2	Polévka, guláš, tekutá jídla apod.	✓		✓		✓ Tekuté potraviny, jako je polévka, dušené maso nebo šťavnaté potraviny je před vakuováním nutné zmrazit v nerozbitné nádobě. Obsah uložte do mrazničky.
SUŠENÉ POTRAVINY	Sušené ovoce, ořechy atd.	✓	✓		✓	✓ Sušené ovoce můžete skladovat v chladničce vakuováním. ! Je třeba dbát na to, aby uvnitř ořechů a sušených potravin nebyl prach.
BALENÉ POTRAVINY 1	Luštěniny, zmrazené potraviny atd.	✓	✓		✓	✓ Luštěniny mohou být skladovány při pokojové teplotě vakuováním. ✓ Mražené potraviny musí být skladovány v mrazáku vakuováním.

## KAPITOLA -3: POUŽITÍ CHLADNIČKY-MRAZNIČKY

TYPY POTRAVIN	POTRAVINY	Proces vakuování	Lednička	Mraznička	Pokojevá teplota	DOPORUČENÍ
<b>BALENÉ POTRAVINY 2</b>	Konzervy, omáčky, polévky apod.	⊗	✓			⊗ Konzervy, předkrm, omáčky a polévky by měly být skladovány v chladničce bez vakuování.
<b>SYPKÉ POTRAVINY</b>	Mouka, cukr, sůl, krupice, práškové směsi, čaj, káva, koření atd.	⊗			✓	⊗ Granulované potraviny musí být skladovány bez vakuování.
<b>JINÉ POTRAVINY 2</b>	Cukrovinky, ravioli, nudle apod.	✓	✓	✓		✓ Potraviny, jako jsou cukrovinky, ravioli a nudle, je možné skladovat v chladničce nebo mrazáku po vakuování. ! Před vakuováním je nutné se ujistit, že potraviny nejsou granulované a/nebo tekuté. Granulované a/nebo tekuté potraviny je třeba skladovat bez vakuování.

✓ Lze aplikovat vakuování.

⊗ Není vhodné pro vakuování. Vakuování se nedoporučuje.

! Je nutné dávat pozor. Upozornění/doporučení.

☞ Musí být dodrženy podmínky skladování uvedené ve sloupcích chladnička, mraznička a pokojová teplota. Potraviny, které je třeba skladovat při pokojové teplotě, doporučujeme skladovat při teplotách pod 20 °C.

### Bezpečnostní varování

Pro bezpečné používání vakuových vaků zvažte následující bezpečnostní opatření.

1. Nevakuujte potraviny, které obsahují tekutiny.
2. Nepoužívejte žádné jiné než doporučené vakuové vaky.
3. Do vakuového zařízení nekládejte žádné další nástroje.
4. Pokud vakuové zařízení nefunguje, kontaktujte technický servis.
5. Ujistěte se, že vakuový vak a vaše ruce jsou zcela suché.
6. Vakuové zařízení nepoužívejte k jiným účelům než k vakuování.
7. Vyčistěte displej vlhkým hadříkem. Při čištění povrchu se ujistěte, že do vakuového mechanismu nevniká voda.
8. Nepokoušejte se vakuové zařízení otevřít žádným nástrojem.
9. Neodstraňujte vakuový vak před dokončením vakuování.
10. Během vakuování vakuový vak nepouštějte. Držte vak až do dokončení procesu.

### Pokyny pro bezpečnost potravin

Doporučení pro bezpečnost potravin jsou uvedena níže.

1. Chemické reakce v potravinách způsobené vzduchem, teplotou, vlhkostí a enzymy, růst mikroorganismů nebo kontaminace hmyzem způsobí zkažení potravin.
2. Jedním z důvodů, proč potraviny ztrácí svou nutriční hodnotu a čerstvost, je kyslík ve vzduchu. Proto, když nejsou potraviny chráněny obaly odolnými proti vlhkosti, umožňuje se tak, aby vzduch podporoval růst mnoha mikroorganismů. Rychlost jejich růstu závisí na vnitřním a vnějším zvlhčování potraviny.
3. Clostridium botulinum je jeden z druhů, který může v anaerobním prostředí růst. Podmínky pro jeho růst jsou potraviny, které postrádají kyselinu, prostředí s nízkým obsahem kyslíku.

## KAPITOLA -3: POUŽITÍ CHLADNIČKY-MRAZNIČKY

- Mražené, sušené, vysoce kyselé, slané nebo cukrové potraviny jsou vůči mikroorganismu botulinum odolné. Nekyselé potraviny, které zahrnují maso, mořské plody, olivy ošetřené loučem, drůbež, ryby, vejce a houby; nízkokyselinové potraviny, které jsou převážně zeleninou; středně kyselé potraviny, které zahrnují přezrálá rajčata, cibuli, chilli papričky, filky a okurky, jsou náchylné k infekci mikroorganismem botulinum.
- Potraviny nejvíce citlivé na botulinum by měly být krátkodobě chlazené a zmrazené pro dlouhodobé skladování a spotřebovávány okamžitě po ohřátí.
- Vzhledem k tomu, že mikroorganismy mohou růst v prostředí s nízkým obsahem kyslíku, potraviny by měly být skladovány při nízkých teplotách, aby nedocházelo k jejich zkažení.
- Doporučuje se, abyste lahůdkové produkty a sušené ovoce skladovali v chladicím prostoru.

### Příslušenství

#### Icematic (u některých modelů)



- Vyjměte zásobník na výrobu ledu.
- Naplňte ho vodou.
- Vložte zásobník do původní pozice.
- Když se vytvoří ledové kostky, otočte páčkou a vysypte je do boxu.

#### Poznámka:

- Led vyrábějte tak, že do boxu nalijete vodu. Může se rozbít.
- Pohyb výrobku ledu může být během spuštění chladničky těžký. V takovém případě je třeba vyjmout skleněné poličky a vyčistit ho.

#### Příhrádka na zeleninu a chiller (snídaně)

##### Chiller / Snídaně

Je-li tento oddíl použit při teplotě 0°C (chiller), je zajištěno, že jsou vaše potraviny uchovávány při teplotě 0°C. Zmražené potraviny můžete uložit do tohoto oddělení a rozmrazit je, nebo zde můžete skladovat maso a očištěné ryby (v plastových sáčcích nebo zabalené do fólie), atd., pokud ho spotřebujete během 1-2 dnů.

**Poznámka:** Voda mrzne při 0°C, ale potraviny obsahující sůl nebo cukr mrznou v chladnějším prostředí.

**! Do této části nekládejte potraviny, které byste chtěli zmrazit.**

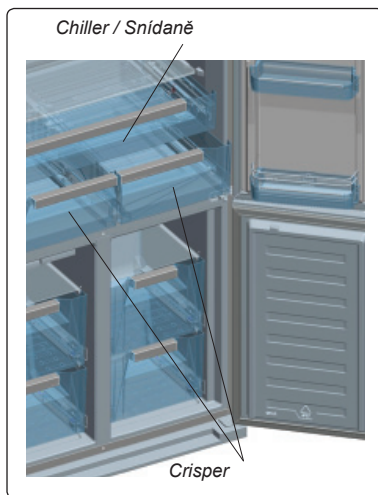

#### Tlačítko nastavení crisper air

Otočte kolečko nastavení proudění vzduchu mezi částmi crisper a chiller, je-li crisper nadměrně naplněn. Tak se nastaví přívod vzduchu do crisperu a potraviny zůstanou čerstvé delší dobu.

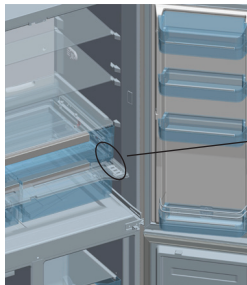

Tlačítko pro nastavení vzduchu v crisperu

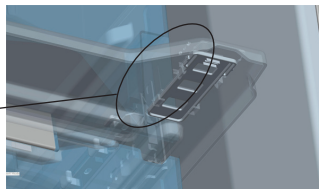

**Vizuální a textové popisy v části s příslušenstvím se mohou lišit podle modelu spotřebiče.**

## KAPITOLA -3: POUŽITÍ CHLADNIČKY-MRAZNIČKY

### Čištění

- Než začnete chladničku čistit, zkontrolujte, zda je odpojená.
- Chladničku nečistěte tekoucí vodou.
- Vnitřní a vnější část můžete otřít měkkým hadříkem a houbičkou namočenou do teplé vody s čisticím prostředkem.
- Vyjměte jednotlivé části a omyjte je vodou s čisticím prostředkem. Nemyjte v myčce.
- K čištění nikdy nepoužívejte hořlavé, výbušné nebo korozivní materiály, např. ředidlo, benzín, kyselinu.
- Kondenzátor (zadní část s černými součástmi) musí být čistěn pomocí vysavače nebo suchého kartáče, minimálně jednou ročně. To pomůže vaší mrazničce, aby fungovala efektivně a umožní vám to šetřit energii.

### Čištění odpařovací misy

Vaše chladnička se odmrazuje automaticky. Voda, která se během odmrazování vytvoří, odtéká do odpařovací nádoby skrz odtok a sama se v ní odpařuje.

### Výměna LED použitých k osvětlení

Při výměně LED použitých k osvětlení kontaktujte autorizovaný servis.

## KAPITOLA -4: POKYNY KE SKLADOVÁNÍ POTRAVIN

- Při skladování tropického ovoce, např. ananasů, dejte pozor, protože se při nízkých teplotách rychle kazí.
- Před skladováním rozdělte potraviny na menší kusky.
- Potraviny zakryjte nebo zabalte. Doporučujeme, abyste maso skladovali volně zakryté, neboť to umožní cirkulaci vzduchu a povrch masa lehce vyschne, díky čemuž se předejde růstu bakterií.
- Potraviny neskladujte blízko sebe tak, aby blokovaly tlačítko nastavení cirkulace vzduchu.

Tabulka níže slouží jako rychlý průvodce, který vám ukáže neefektivnější způsob skladování hlavních skupin potravin v chladničce.

### Prostor mrazničky:





Prostor mrazničky používejte k dlouhodobému skladování potravin a výrobě ledu. Jídlo zmrazte co nejdříve, aby si zachovalo svoji chuť a vzhled. Doporučujeme, aby potraviny, které chcete zmrazit, umístili do horní zásuvky na dobu 24 hodin, poté je můžete dát k ostatním zmrazeným potravinám. Je důležité, abyste nepřekročili maximální zmrazovací kapacitu vaší chladničky-mrazničky, pouze tak se potraviny zmrazí co nejdříve.

Délka skladování zmrazených potravin závisí na okolní teplotě, frekvenci otevírání dveří, nastavení termostatu, typu potravin a času, který uplynul od zakoupení potravin do vložení do mrazničky. Je důležité, abyste dodržovali pokyny na obalech zmrazených potravin a nepřekračovali délku skladování. V tabulce níže naleznete doporučení k zmrazování.

**VAROVÁNÍ:** Jakmile jsou potraviny rozmrazené, znovu je nezmrazujte. Mohly by ohrozit vaše zdraví.

## KAPITOLA -5: ŘEŠENÍ PROBLÉMŮ

Vaše chladnička-mraznička je vybavena vestavěným systémem detekce selhání, který vás provede situacemi, kdy vaše mraznička nefunguje tak, jak byste očekávali. V případě, že se na ovládacím panelu zobrazí symbol chyby. Níže se zobrazí nejběžnější symboly chyb. Pokud se na displeji chladničky-mrazničky zobrazí kód, který není uvedený níže, kontaktujte help-desk Sharp.

CHYBA DISPLEJE	TYP CHYBY	POZNÁMKA	ANO
 a zvukové upozornění	Upozornění na chybu	Část vaší chladničky-mrazničky nemusí fungovat správně, nebo mohlo dojít k problému s chlazením.	Kontaktujte help-desk Sharp.
	Mraznička není dostatečně vychlazená	To může být následkem výpadku proudu nebo selhání chladicího zařízení.	Použijte režim SUPERFREEZE nebo nastavte teplotu v mrazničce na nižší hodnotu tak, aby symbol zmizel. Do mrazničky nevkládejte čerstvé potraviny dokud toto upozornění nezmizí.
	Chladnička není dostatečně vychlazená.	To může být následkem výpadku proudu nebo selhání chladicího zařízení.	Použijte režim SUPERCOOL nebo nastavte teplotu v chladničce na nižší hodnotu tak, aby symbol zmizel. Dveře neotevírejte dokud varování svítí.
	Prostor chladničky je příliš studený.	Existuje nebezpečí, že potraviny v chladničce zmraznou.	Je-li funkce SUPERCOOL aktivní, zrušte ji. Snižte teplotu v chladničce.

## KAPITOLA -5: ŘEŠENÍ PROBLÉMŮ

	Napájecí napětí klesne pod 170V.	Tento symbol slouží jako rada a bezpečnostní opatření. Zmizí jakmile napájecí napětí stoupne nad 170V.	-
-----------------------------------------------------------------------------------	----------------------------------	--------------------------------------------------------------------------------------------------------	---

### **Pokud vaše chladnička nefunguje;**

- Došlo k výpadku napájení?
- Je zástrčka zapojena správně?
- Je pojistka zástrčky, do níž je zásuvka zapojená, vypálená?
- Došlo k problému se zásuvkou? Chcete-li to zkontrolovat, zapojte chladničku do známé funkční zásuvky.

### **Pokud vaše mraznička dostatečně nechladí:**

- Je nastavení teploty správné?
- Jsou dveře chladničky otevírány často a dlouho ponechávány otevřené?
- Jsou dveře chladničky řádně uzavřené?
- Vložili jste do chladničky jídlo nebo potraviny, které jsou v kontaktu se zadní stěnou chladničky, a tak brání cirkulaci vzduchu?
- Není chladnička naplněna až moc.
- Je mezi chladničkou a stěnou dostatek místa?
- Je okolní hodnota v rozsahu hodnot specifikovaných v návodu k použití?

### **Je-li potravina ve vaší chladničce přechlazena**

- Je nastavení teploty správné?
- Není do mrazničky vloženo příliš mnoho jídla? Pokud ano, vaše chladnička může jídlo vychladit až moc, a bude déle spuštěná, aby potraviny vychladila.

### **Je-li vaše chladnička příliš hlasitá:**

Abyste udrželi nastavenou úroveň chlazení, kompresor se čas od času aktivuje. Hluk, který se v takový okamžik z chladničky ozývá je zcela normální. Když je dosaženo požadované úrovně chlazení, hluk se automaticky sníží. Pokud hluku přetrvává:

- Je váš spotřebič stabilní? Jsou nožičky zastavené?
- Je za chladničkou překážka?
- Vibrují poličky nebo nádoby? Poličky a/nebo nádoby v takovém případě přemístěte.
- Vibrují předměty umístě na vaší chladničce.

### **Normální zvuky:**

#### **Zvuk praskání (praskání ledu):**

- Během automatického odmrazování.
- Když se spotřebič zahřeje nebo zchladí (z důvodu expanze materiálu)

**Krátké praskání:** Tento zvuk zaslechnete když termostat zapne a vypne kompresor.

**Hluk kompresoru (Normální zvuk motoru):** Tento hluk znamená, že kompresor funguje normálně. Kompresor může způsobit větší hluk po kratší dobu po svém spuštění.

**Zvuk bublání:** Tento zvuk je způsoben průtokem chladiva v trubicích systému.

**Zvuk tekoucí vody:** Normální zvuk tekoucí vody odtékající do výparníku během odmrazování. Tento zvuk lze zaslechnout během odmrazování.

**Zvuk dmýchání vzduchu (normální zvuk ventilátoru):** Tento zvuk lze zaslechnout v chladničce No-Frost během normálního provozu systému z důvodu cirkulace vzduchu.

### **Pokud se v chladničce vytvoří vlhkost:**

- Byly potraviny řádně zabaleny? Byly nádoby před vložením do chladničky dobře osušeny?
- Dochází často k otevírání dveří chladničky? Když dojde k otevření dveří, do chladničky se dostane vlhkost ve vzduchu v místnosti. Zejména, je-li vlhkost v místnosti vysoká, čím častěji jsou dveře chladničky otevírány, tím častěji dojde k hromadění vlhkosti.
- Je normální, že se během automatického odmrazování tvoří na zadní stěně chladničky kapky vody. (U statických modelů)

### **Nejsou-li dveře řádně otevírány a zavírány:**

- Brání zavření dveří obaly potravin?
- Byly správně umístěny poličky, zásuvky a příslušenství ve dveřích chladničky?
- Je těsnění dveří opotřebené nebo poškozené?
- Je chladnička na rovném povrchu?

### **Pokud jsou hrany chladničky, které jsou v kontaktu s dveřmi, horké:**

Zejména v létě (teplém počasí), se mohou povrchy spojit během provozu kompresoru zahřát, to je normální.

### **DŮLEŽITÁ UPOZORNĚNÍ:**

- Po náhlém výpadku napájení nebo po odpojení spotřebiče se aktivuje funkce ochrany kompresoru, protože plyn v chladicím systému ještě není stabilizovaný. To je zcela normální, chladnička se restartuje zhruba po 4 nebo 5 minutách.

## KAPITOLA -5: ŘEŠENÍ PROBLÉMŮ

- Chladicí jednotka vaší chladničky je skrytá v zadní stěně. Tak se mohou na zadní stěně vaší chladničky vytvořit kapky vody nebo námrazy, a to z důvodu činnosti kompresoru ve specifikovaných intervalech. To je normální. Není-li námraza nadměrná, není nutné provádět odmrazování.
- Pokud nebudete chladničku používat delší dobu (např. během dovolené), odpojte ji. Chladničku vyčistěte v souladu s pokyny v části 4 a nechte dveře otevřené, abyste tak zabránili hromadění vlhkosti a zápachu.
- Zakoupený spotřebič je určený do domácnosti a lze ho použít pouze v domácím prostředí a ke stanoveným účelům. Nehodí se pro komerční či hromadné použití. Pokud uživatel použije spotřebič způsobem, který je v rozporu s uvedenými funkcemi, zdůrazňujeme, že výrobce a prodejce nenesou zodpovědnost za žádnou opravu a selhání v rámci záručního období.
- Pokud problém přetrvává i poté, co jste postupovali podle výše uvedených pokynů, obraťte se na autorizovaný servis.

## KAPITOLA -6: TIPY PRO ÚSPORU ENERGIE

1. Potraviny před vložením do spotřebiče nechte vždy vychladnout.
2. Potraviny rozmrazujte v chladničce, pomáhá to úspore energie.

# Tartalomjegyzék

1. FEJEZET: ÁLTALÁNOS FIGYELMEZTETÉSEK .....	40
2. FEJEZET: FELÜLFAGYASZTÓS HŰTŐSZEKRÉNY.....	43
3. FEJEZET: FELÜLFAGYASZTÓS HŰTŐSZEKRÉNY HASZNÁLATA.....	44
3. FEJEZET: FELÜLFAGYASZTÓS HŰTŐSZEKRÉNY HASZNÁLATA.....	45
4. FEJEZET: ÉTELTÁROLÁS.....	55
5. FEJEZET: HIBAKERESÉSI ÚTMUTATÓ .....	55
5. FEJEZET: HIBAKERESÉSI ÚTMUTATÓ .....	56
6. FEJEZET: TIPPEK AZ ENERGIATAKARÉKOS HASZNÁLATHOZ .....	57

Fagyasztós hűtőszekrénye megfelel az érvényes biztonsági előírásoknak. A nem megfelelő használat személyi sérüléshez vagy anyagi kárhoz vezethet. A sérülések és károk elkerülése érdekében alaposan olvassa át ezt az útmutatót fagyasztós hűtőszekrénye első használata előtt. Az útmutató fontos információkat tartalmaz fagyasztós hűtőszekrénye telepítésére, biztonságos használatára és karbantartására vonatkozólag. Őrizze meg az útmutatót a későbbi tájékozódáshoz.





**Szimbólum ISO 7010 W021**

**Figyelmeztetés; Tűzveszélyes / gyúlékony anyagok**





## 1. FEJEZET: ÁLTALÁNOS FIGYELMEZTETÉSEK

 **FIGYELMEZTETÉS:** Ügyeljen rá, hogy semmi ne blokkolja a hűtőszekrény szellőzőnyílásait.

 **FIGYELMEZTETÉS:** Ne használjon mechanikus eszközöket, illetve a leolvasztást gyorsító egyéb megoldást!

 **FIGYELMEZTETÉS:** Ne használjon elektromos készülékeket a hűtőszekrény belsejében!

 **FIGYELMEZTETÉS:** Ne sértse meg a hűtőközeg csöveit!

 **FIGYELMEZTETÉS:** A készülék elhelyezésekor gondoskodjon róla, hogy a tápkábel ne akadjon be és ne sérüljön meg.

 **FIGYELMEZTETÉS:** Ne helyezzen több csatlakozós hosszszabítót vagy hordozható áramforrást a készülék mögé.

 **FIGYELMEZTETÉS:** A személyi sérülések elkerülése érdekében a készüléket a gyártó utasításainak megfelelően kell üzembe helyezni.

 A hűtőszekrényben használt kis mennyiségű hűtőközeg a környezetbarát R600a (egy izobutén), ami gyúlékony és robbanásveszélyes, ha zárt körülmények között meggyújtják.

\* Ügyeljen rá, hogy a hűtőszekrény szállítása és elhelyezése közben ne sértse meg a hűtőközeg vezetékeit.

\* Ne tároljon gyúlékony anyagokat, például hajtógázpalackokat, vagy tűzoltó készülék utántöltő patronokat a hűtőszekrény közelében.

\* A készüléket háztartási, vagy ahhoz hasonló jellegű használatra tervezték, így például:

- üzletek, irodák, illetve más munkahelyek személyzeti konyháiban;
- falusi vendégházak és szállodák, hostelek és egyéb szálláshelyek vendégei által;
- panzió típusú szálláshelyeken;
- vendéglátás és hasonló, nem kiskereskedelmi célú alkalmazásokhoz.

\* Ezt a hűtőszekrény-fagyasztót 220-240V, 50 Hz-es hálózathoz kell csatlakoztatni. Ne használjon más tápellátást! A készülék

## 1. FEJEZET: ÁLTALÁNOS FIGYELMEZTETÉSEK

csatlakoztatása előtt győződjön meg róla, hogy az adattáblán lévő értékek (feszültség és a csatlakoztatott terhelés) megegyeznek a hálózat elektromos értékeivel. Ha tanácstalan, forduljon szakképzett villanyszerelőhöz.)

- \* A készüléket 8. életévüket betöltött gyermekek, korlátozott fizikai, érzékszervi vagy szellemi képességű személyek vagy tapasztalattal, ill. ismerettel nem rendelkező személyek csak akkor használhatják, ha felügyeletük biztosított, vagy a készülék biztonságos használatát nekik elmagyarázták, és az esetleges veszélyeket megértették. Gyermekek a berendezéssel nem játszhatnak! A tisztítást és karbantartást nem végezheti felügyelet nélküli gyermek.
- \* A sérült tápkábel/csatlakozó tüzet, vagy elektromos áramütést okozhat. Ha a tápkábel/csatlakozó sérült, cseréltesse ki egy szakképzett villanyszerelővel.
- \* A készülék 2000 métert meghaladó magasságon nem használható.

# 1. FEJEZET: ÁLTALÁNOS FIGYELMEZTETÉSEK

## Hulladék-elhelyezés

- Minden felhasznált csomagolóanyag és anyag környezetbarát és újrahasznosítható. Kérjük, a csomagolóanyagot környezetbarát módon helyezze el a hulladékban. További információért forduljon helyi önkormányzatához.
- A készülék kiselejtezése esetén vágja le a tápvezetéket és semmisítse meg a dugót és a tápkábel. Iktassa ki az ajtózárat annak érdekében, hogy a gyerekek ne szorulhassanak a készülékbe.
- A levágott elektromos csatlakozó 16 amperes konnektorhoz történő csatlakoztatása komoly veszélyt (áramütés) jelent. Kérjük, győződjön meg róla, hogy a levágott csatlakozó biztonságosan került elhelyezésre a hulladékban.

## Régi készülékének kiselejtezése



Ez a jelölés a terméken vagy csomagolásán azt jelenti, hogy a készüléket a háztartási hulladéktól külön kell kezelni. A készüléket az elektromos és elektronikai eszközök újrahasznosítását végző gyűjtőhelyre kell szállítani. Az anyagok újrahasznosítása segít megőrizni a természetes erőforrásokat. A termék újrahasznosításával kapcsolatos bővebb információért, kérjük, vegye fel a kapcsolatot a helyi hatóságokkal, hulladékkezelő szervekkel, vagy az üzlettel, ahol a terméket megvásárolta.

Kérjük, érdeklődjön a helyi hatóságoktól az elektromos hulladékok újrafelhasználáshoz, újrahasznosításhoz történő szabályos elhelyezéséről.

## Megjegyzések:

- Készüléke beüzemelése és használata előtt kérjük, alaposan olvassa át a használati útmutatót. Nem vagyunk felelősek a helytelen használatból eredő károkért.
- Kövesse a készüléken és a kézikönyvben található utasításokat, és tartsa az útmutatót egy biztos helyen, a jövőben fellépő problémák kezelésére.
- Ez a készülék háztartási környezetben történő felhasználásra készült és kizárólag ebben a környezetben és erre a meghatározott célra használható. Nem alkalmas kereskedelmi vagy közcélú felhasználásra. Ilyen felhasználás a garancia elvesztéséhez vezet és vállalatunk nem felelős a felmerülő meghibásodásért.
- Ez a készülék háztartási környezetben történő felhasználásra készült és étel hűtésére / elhelyezésére alkalmas. Nem alkalmas kereskedelmi vagy közcélú felhasználásra és/vagy ételen kívül más anyagok tárolására. Vállalatunk nem vállal felelősséget a nem megfelelő felhasználásból adódó meghibásodásokért.

## Biztonsági figyelmeztetések



- Ne csatlakoztass hűtőszekrény-fagyasztóját hosszabbítóval az elektromos hálózathoz.
- A sérült tápkábel/csatlakozó tüzet, vagy elektromos áramütést okozhat. Ha a tápkábel/csatlakozó sérült, cseréltesse ki egy szakképzett villanyszerelővel.
- Soha ne törje meg a tápkábelt!
- Soha ne érjen nedves kézzel a tápkábelhez / dugaszhoz, a rövidzárlatból eredő áramütés elkerülése érdekében.
- Ne helyezzen üvegeket vagy üdítőitalos dobozokat a fagyasztószekrénybe! Az üvegek vagy a dobozok felrobbanhatnak.
- Ha a fagyasztószekrényben készült jégkockát szeretné kivenni, ne érjen hozzá, mert a jég fagyási sérülést okozhat vagy megvághatja.
- Ne vegyen ki semmit nedves vagy vizes kézzel a fagyasztóból! Bőrsérülést, vagy fagyási sérülést okozhat.
- Ne fagyassza vissza az egyszer már kiolvasztott ételeket!

## Üzembe helyezési tájékoztató

*A hűtőszekrény-fagyasztó kicsomagolása és elhelyezése előtt szánjon egy kis időt az alábbi pontok megismerésére.*

- Ne tegye ki a hűtőszekrényt közvetlen napsugárzásnak, és ne helyezze hőforrások, például fűtőtestek közelébe.
- A készüléket az olyan hőforrásoktól, mint a tűzhely, sütő, radiátor és kályha legalább 50 cm-re kell elhelyezni és legalább 5cm-re az elektromos kályháktól.
- Ne tegye ki hűtőszekrény-fagyasztóját nedvességnek vagy esőnek!
- A hűtőszekrény-fagyasztót legalább 200mm távolságra helyezze el más hűtőszekrényektől.
- A hűtőszekrény-fagyasztó felett és mögött legalább 150 mm szabad helynek kell lennie. Ne helyezzen semmit a hűtőszekrény-fagyasztó tetejére.
- A biztonságos működés érdekében fontos, hogy a hűtőszekrény szilárdan és stabilan álljon. Az állítható lábakkal állíthatja be vízszintesre a hűtőszekrényt. Győződjön meg róla, hogy a készülék vízszintesen áll, mielőtt bármilyen ételt helyezne el benne.
- A hűtőszekrény használata előtt javasolt a polcokat és a tálcsákat egy teáskanálnyi szódadikarbónával elkevert meleg vizes folyadékkal áttörölni. Tisztítás után öblítse le tiszta vízzel, végül törölje szárazra.

## Ha az ön hűtőszekrénye ventilátoros kondenzátorral van felszerelve:

- A hűtő kondenzátora a szekrény alján helyezkedik el. Ennek eredményeképpen, szerelje össze a távtartót az alsó burkolati panelen elhelyezkedő lyukakhoz való rögzítéssel és fordítsa el 90°-al az alábbi ábrán látható módon biztosítva a hűtőszekrény és azon fal közötti távolságot, amelyhez elhelyezi a hűtőt. A hűtőt elmozdíthatja a hátsó fal irányába addig a pontig.
- A hűtőszekrényt állítsa a fal mellé úgy, hogy a szabad hely ne haladjon meg a 75 mm-t.

Műanyag távtartó a hátsó fal és a hűtőszekrény közötti megfelelő távolsághoz

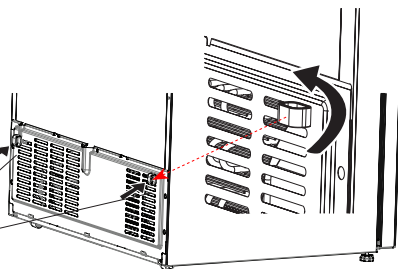

## 1. FEJEZET: ÁLTALÁNOS FIGYELMEZTETÉSEK

### A hűtőszekrény használata előtt



- A hűtőszekrény üzembe helyezése előtt ellenőrizze, hogy rendelkezik-e látható sérüléssel. Ne használja a hűtőszekrényt, ha sérült.
- Első használat előtt tartsa a hűtőszekrényt függőleges helyzetben 3 órán keresztül, mielőtt csatlakoztatná az elektromos hálózathoz. Ezzel elősegíti a hatékony működést, és megakadályozza a kompresszor meghibásodását.
- A hűtőszekrény kellemetlen szagot bocsáthat ki az első használat során. Ez teljesen normális jelenség és a szag elmúlik, amint a hűtőszekrény elkezd lehűlni.

### NO FROST technológia

Különbözik számos más, hagyományos hűtőszekrény-fagyasztótól. Más készülékekben még keletkezhet a fagyasztótérben az ajtó nyitások és az ételekből kiáramló nedvesség miatt. Ezeket a készülékeket ezért rendszeresen le kell olvasztani. Időről-időre ki kell kapcsolni őket, az ételeket ki kell venni és a jeget el kell távolítani.

Az Ön "no frost" hűtőszekrényében nem jelentkeznek ilyen problémák, mivel egy ventilátor egyenletesen eloszlatja a levegőt a fagyasztótérben és a hűtőszekrényben. Így az ételek egyenletesen és egyformán lehűlnek, megakadályozva ezzel a kipárolgás és elfagyás problémáját.

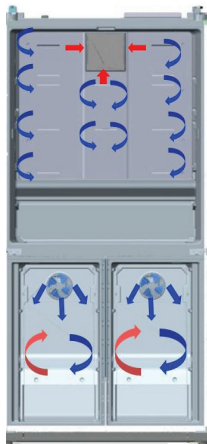

**Kék nyilak:** Hideg levegő áramlása

**Piros nyilak:** Visszatérő meleg levegő

## 2. FEJEZET: FELÜLFAGYASZTÓS HŰTŐSZEKRENY

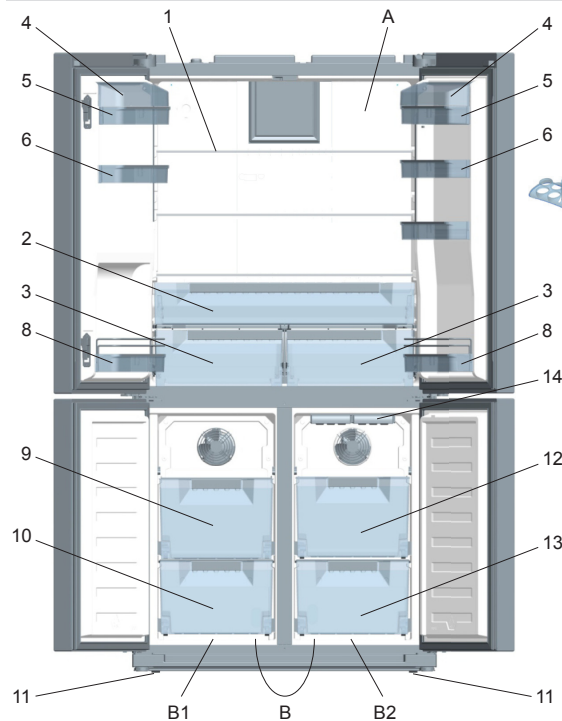

**A)** Hűtőtér  
**B)** Hűtő / Fagyasztótér  
**B1. 1. zóna / B2. 2. zóna**

- 1) Hűtőszekrény polcok
- 2) Frissentartó rekesz
- 3) Zöldségtárolók
- 4) Sajt, vaj polc fedele \*
- 5) Sajt, vaj polc
- 6) Ajtópolcok
- 7) Tojástartó
- 8) Palacktartó rekesz
- 9) Hűtő / Fagyasztó felső kosár
- 10) Hűtő / Fagyasztó alsó kosár
- 11) Állítható lábak
- 12) Fagyasztó felső kosár
- 13) Fagyasztó alsó kosár
- 14) Jégkockatartó

\* Néhány modellben

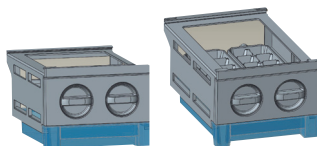

Ice-matic (Jégkocka készítő)  
(Néhány modellben)

Az ábra csupán a készülék egyes részeinek és tartozékainak tájékoztató jellegű szemléltetésére szolgál.

Az adott modelltől függően a részegységek eltérőek lehetnek.

### 3. FEJEZET: FELÜLFAGYASZTÓS HŰTŐSZEKRÉNY HASZNÁLATA

#### Kijelző- és vezérlőpanel

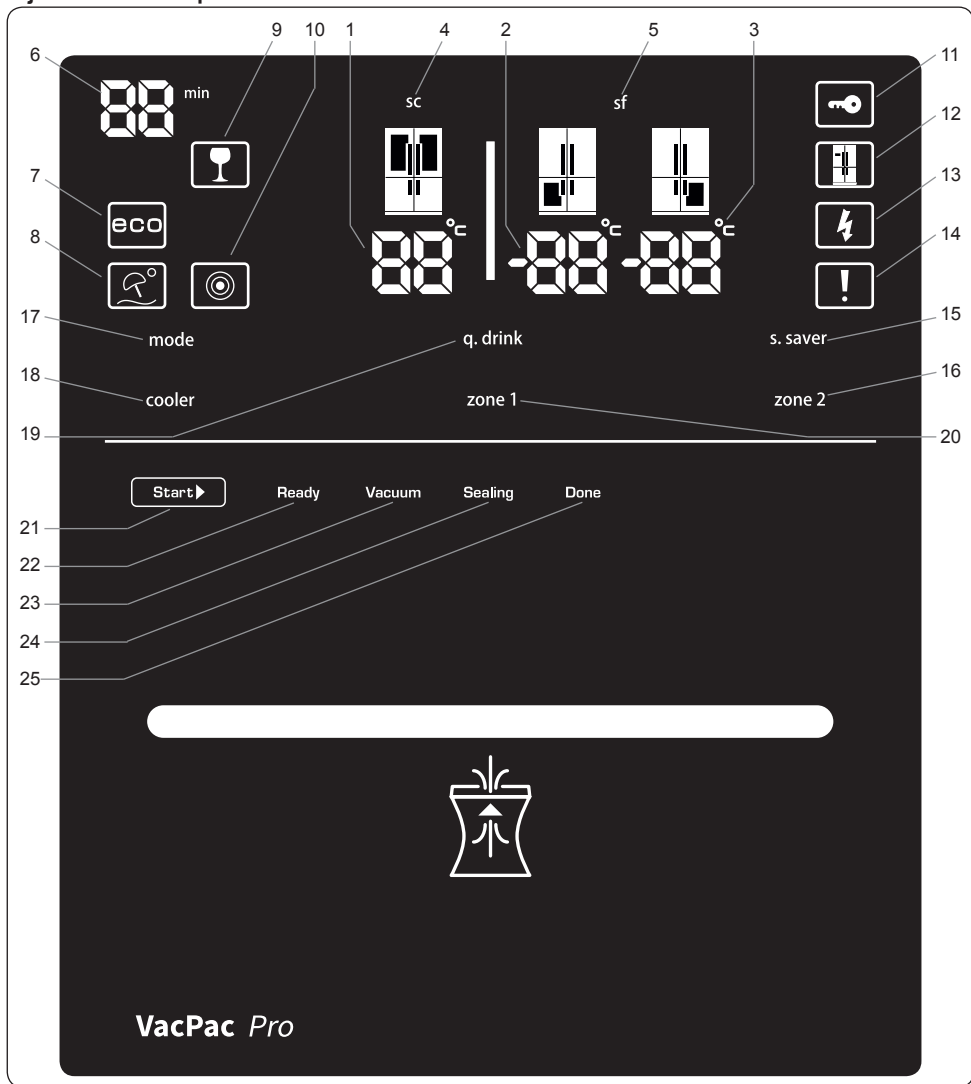

1. Hűtőtér hőmérséklet kijelző
2. Baloldali fagyasztótér hőmérséklet kijelzője
3. Jobboldali fagyasztótér hőmérséklet kijelzője
4. Expressz hűtés fényjelzése
5. Expressz fagyasztás fényjelzése
6. Qdrink riasztó számláló
7. Qdrink fényjelzés
8. Energiatakarékos mód
9. Vakáció mód
10. Éjszakai üzemmód

11. Gyermekezár
12. Bemutató mód
13. Alacsony feszültség figyelmeztetés
14. Riasztó
15. Képernyővédő gomb
16. 2. zóna (Jobboldali fagyasztó) gombja
17. Üzemmód gomb
18. Hűtő gomb
19. Qdrink mód gomb
20. 1. zóna (Baloldali fagyasztó) gombja
21. Indítás gomb
22. Kész LED

23. Vákuum LED
24. Lezárás LED
25. Kész LED

## 3. FEJEZET: FELÜLFAGYASZTÓS HŰTŐSZEKRÉNY HASZNÁLATA

### A készülék általános funkciói

A LED fények fokozatosan nyelik el teljes fényerejüket és csak néhány másodperc alatt érik el 100%-os fényüket.

### Elektronikus kijelző

A képernyőn látható értékek a felhasználó által megadott hőmérséklet értékeket jelzik.

A kijelzőt úgy tervezték, hogy a véletlen megérintésből eredő hibákat kiküszöbölje. A kijelző kezeléséhez érintse meg a kívánt gombot 2 másodpercig, a készülék hangjelzéssel jelzi, hogy készen áll a használatra.

### Üdítőitalok hűtése [q.drink]

A q.drink mód bekapcsolásához nyomja meg a q.drink gombot. Az időtartamot 5 perces időközökben állíthatja be (maximum 30 perces időtartamra). A kiválasztott időtartamot leolvashatja q.drink riasztó számlálóról - ha a kívánt időtartam elfelt, a készülék hangjelzést ad.

**Fontos!** Ne tévessze össze a hűtés móddal.

Az időtartamot a fagyasztótérbe tett üvegek számához mérten állítsa be. Meghosszabbíthatja a funkció időtartamát, ha az üvegek nem elég hidegek, de fontos, hogy rendszeresen ellenőrizze az üvegeket, mert felrobbanhatnak, ha túl sokáig hagyja őket a fagyasztóban.

### Energytakarékos üzemmód [eco]

A funkció biztosítja, hogy hűtőszekrénye az ideális hőmérséklet határokon belül működjön. Az "ECO" mód aktiválásához csak nyomja meg a [mode] gombot, amíg az "eco és az e" jelzés nem világít.

### Vakáció üzemmód (H)

(Napernyő és nap ikon) Akkor használja ezt az üzemmódot, ha hosszabb időre elutazik és nem fogja használni a hűtőszekrényt. Nyomja meg a vakáció mód gombot, amíg a vakáció ikon és a H fényjelzés meg nem jelenik.

### Expressz fagyasztás (sf / super freeze)

Ételek gyors lefagyasztására tervezett funkció. Tartsa lenyomva a fagyasztó gombot, amíg az "sf" felirat meg nem jelenik a kijelzőn, és egy hangjelzést nem hall. Kérjük, vegye figyelembe, hogy 24 óra elteltével a funkció automatikusan visszakapcsol az alapértéken beállított hőmérsékletre, ha addig nem kapcsolják ki, vagy amíg el nem éri a megfelelő hőmérsékletet.

### Expressz hűtés (sc / super cool)

Az Expressz hűtés módot nagymennyiségű étel hűtőterben történő gyors lehűtésére tervezték. Tartsa lenyomva a hűtés gombot, amíg az "sc" betűk meg nem jelennek a kijelzőn és egy hangjelzést nem hall. 4-6 óra elteltével a funkció automatikusan visszakapcsol az alapértéken beállított hőmérsékletre, ha addig el nem érte a kívánt hőmérsékletet.

### Hűtő [cooler]

A hűtőszekrény hőmérséklet értékét állíthatja be 1 fokos lépésekben, 2 - 8 Celsius fok közötti tartományban.

### Fagyasztó / hűtő 1 [zone 1]

Ez a bal alsó rekesz hőmérséklet szabályozó gombja. A [zone 1] gomb megnyomásával a bal alsó rész hőmérsékletét állíthatja be -16, -17, -18, -19, -20, -21, -22, -23, -24 Celsius értékekre. Ha nem szeretné fagyasztóként használni a bal alsó rekeszt, tartsa legalább 3 másodpercig lenyomva a [zone1] gombot a hűtő módra váltáshoz, és a hőmérséklet 2, 3, 4, 5, 6, 7, 8 Celsius fokra történő beállításához.

### Fagyasztó [zone 2]

Ez a jobb alsó rekesz hőmérséklet szabályozó gombja. A [zone 2] gomb megnyomásával a jobb alsó rész hőmérsékletét állíthatja be -16, -17, -18, -19, -20, -21, -22, -23, -24 Celsius fok értékekre.

### Gyermekzár

A gyermekzárat a hűtő és a fagyasztó gomb egyszerre történő lenyomásával tudja aktiválni. Ezzel kikapcsolja a kijelzőt. A gyermekzár kikapcsolásához ismétlje meg a műveletet.

### Képernyővédő [s.saver]

A képernyővédő mód használatával energiát takaríthat meg. Tartsa lenyomva az S.saver gombot 3 másodpercig. Az üzemmód kikapcsolásához ismétlje meg ezt a műveletet.

### Éjszakai üzemmód

Tartsa 3 másodpercig lenyomva az éjszakai üzemmód gombot a funkció bekapcsolásához. Ezzel kikapcsolhatja a hűtő fényeit és így energiát takaríthat meg. A funkció kikapcsolásához ismétlje meg a fenti lépést.

### Riasztó

Ha a riasztó fénye világítani kezd, akkor az azt jelenti, hogy valamilyen meghibásodás lépett fel a hűtőszekrény-fagyasztó működésében, és fel kell vennie a kapcsolatot a Sharp márkaszervizével. A kijelző addig világít, amíg egy szakképzett szerelő meg nem vizsgálta a készüléket.

### Rekesz ki-bekapcsolás módjai

**Az 1-es zóna, a 2-es zóna és a hűtő egyidejű kikapcsolásához:**

- Nyomja meg és tartsa nyomva a [mód] és a [hűtő] gombokat egyszerre 3 másodpercig. Minden ábra, amelyik a kikapcsolt részt jelzi, eltűnik a digitális kijelzőpanelről.

**vagy**

- Nyomja meg és tartsa nyomva a [mód] és a [2-es zóna] gombokat egyszerre 3 másodpercig. Minden ábra, amelyik a kikapcsolt részt jelzi, eltűnik a digitális kijelzőpanelről.

**Az 1-es zóna rekeszének kikapcsolásához:**

nyomja meg és tartsa nyomva a [mód] és az [1-es zóna] gombokat egyszerre 3 másodpercig. Minden ábra, amelyik a kikapcsolt részt jelzi, eltűnik a digitális kijelzőpanelről.

### 3. FEJEZET: FELÜLFAGYASZTÓS HŰTŐSZEKRENY HASZNÁLATA

A kikapcsolt rekesz újraaktiválásához használja ugyanazt a gombkombinációt.

#### Egy fagyasztrékesz hűtőrekeszként történő használata szükség esetén

A készülék bal alsó rekeszét lehet fagyasztrékesz vagy hűtőként is használni.

Nyomja meg és tartsa nyomva az [1-es zóna] gombot 3 másodpercig, hogy a bal alsó rekeszt fagyasztrékeszből hűtővé változtassa.

**Fontos:** Ha az 1-es zóna rekeszét alakítja fagyasztrékeszből hűtővé:

- Ürítse ki az 1-es zóna rekeszéből az ételt, és hagyja csukva az ajtaját négy órán át. Ezután helyezhet ételt a rekeszbe.
- A rekeszből eltávolított kosarakat és/vagy polcokat vissza kell helyezni.
- Hasonló módon ahhoz, hogy a hűtőként használt valamelyik alsó rekeszt újra fagyasztrékeszként használja, nyomja meg és tartsa nyomva az adott rekesz gombját 3 másodpercig.

**Fontos:** Ha az 1-es zóna rekeszét alakítja hűtőből fagyasztrékeszvé:

- Ürítse ki az 1-es zóna rekeszéből az ételt, és hagyja csukva az ajtaját két órán át. Ezután helyezhet ételt a rekeszbe.
- Ha az 1-es zóna rekeszét hűtőként használják, és a készüléket vakációs vagy gazdaságos beállításra kapcsolják, az 1-es zóna rekesze hűtőként fog tovább működni.

#### Figyelmeztetések a hőmérséklet beállításokhoz

- A külső hőmérséklet, a frissen behelyezett élelmiszer hőmérséklete, illetve az ajtónyitások száma befolyásolja a hűtőtér hőmérsékletét. Ha szükséges, változtassa meg a hőmérséklet beállítást.
- Nem ajánlott a hűtőszekrény 10 °C-nál hűvösebb környezetben történő használata.
- A termosztát beállításánál vegye figyelembe, hogy milyen hőmérsékletű a behelyezett friss élelmiszer, milyen gyakran nyitják ki a fagyasztrékesz ajtaját, mennyi élelmiszert tárol a hűtőszekrényben, milyen magas a külső hőmérséklet, illetve hol helyezték el a készüléket.
- Javasolt a hűtőszekrény-fagyasztrékesz első használatakor legalább 24 órán keresztül megszakítás nélkül működtetni a készüléket, hogy biztosan elérje a megfelelő hőmérsékletet. Ebben az időszakban ne nyissa ki a hűtő ajtaját, és ne rakjon a készülékbe ételt.
- A hűtőszekrény-fagyasztrékesz 5 perces beépített késleltetés funkcióval rendelkezik, a kompresszor meghibásodásának elkerülése érdekében. A hűtőszekrény-fagyasztrékesz elektromos hálózathoz történő csatlakoztatásakor 5 perc elteltével kezd el működni.
- A hűtőszekrényt úgy tervezték, hogy a szabványban meghatározott külső hőmérséklet határok között működjön, az információs táblán látható klímaosztálynak megfelelően. A hűtési teljesítmény hatékonysága érdekében nem ajánlott a hűtőszekrény megjelölt határértékeken kívüli hőmérsékletű környezetben történő működtetése.
- Ezt a berendezést 10°C - 43°C közötti szobahőmérsékleten való alkalmazásra tervezték.

**Megjegyzés:** Ha a külső hőmérséklet meghaladja a 42°C-ot, a készülék belsejének hőmérsékletét nem lehet -23°C vagy -24°C értékre állítani. Csak a következő beállítások érhetők el: -16°C, -17°C, -18°C, -19°C, -20°C, -21°C, és -22°C.

#### Hőmérséklet kijelző

A hűtőszekrény jobb beállítathatósága érdekében egy hőmérséklet érzékelőt helyeztek el a készülék leghidegebb területén.

Az ételek jobb eltárolása érdekében, különösen a leghidegebb területen, győződjön meg róla, hogy "OK" jelzés látható a hőmérséklet kijelzőn. Ha az « OK » jelzés nem látható, az azt jelenti, hogy a hőmérsékletet nem megfelelően állították be.

Ha a kijelző nehezen látható, gondoskodjon a megfelelő megvilágításáról. A hőmérséklet beállítás minden egyes megváltoztatása után várja meg a készülék belső hőmérsékletének stabilizálódását, mielőtt esetlegesen új hőmérséklet beállítást adna meg. Kérjük, a hőmérséklet érzékelő alapján csak fokozatosan változtassa meg a beállításokat. Várjon legalább 12 órát, mielőtt újra ellenőrizné az érzékelőt és esetleg megváltoztatná a beállítást.

**MEGJEGYZÉS:** Az ajtó többszöri, egymást követő kinyitása (vagy hosszabb nyitva tartása) után, vagy friss étel behelyezését követően természetes, hogy az "OK" jelzés nem jelenik meg a hőmérséklet beállítás kijelzőn. Ha a hűtőtérben (a készülék alsó falán) rendkívüli jegesedést tapasztal valószínűleg a túlzott párolgás miatt (túlterhelt készülék, magas külső hőmérséklet, gyakori ajtó nyitások), állítsa a hőmérséklet beállítást alacsonyabb értékre, amíg a kompresszor ki nem kapcsol.

#### Ételtárolás a hűtőtér leghidegebb részén



Ételeit tovább eltárolhatja, ha a nekik megfelelő hűtősségű területen helyezi el őket. A leghidegebb terület a zöldségtartó felett található.

Az itt látható szimbólum jelöli hűtőszekrénye leghidegebb részét.

Ahhoz, hogy biztosan alacsony hőmérséklet legyen a hűtőtér ezen részében, győződjön meg róla, hogy a polc a szimbólummal azonos szinten van, az ábrán látható módon.

A leghidegebb rész felső határát a matricaalsó fele jelöli (a nyíl feje). A leghidegebb rész felső polcának a nyíl fejjel megegyező magasságban kell lennie. A leghidegebb rész e szint alatt található.

Mivel a polcok kivehetők, mindig győződjön meg róla, hogy a polcok a matrica által jelölt zónahatárok szintjén vannak, az egyes részek megfelelő hőmérséklete érdekében.

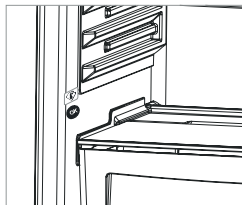

Klímaosztály	Környezet hőmérséklete °C
T	16 és 43 °C között
ST	16 és 38 °C között
N	16 és 32 °C között
SN	10 és 32 °C között

OK

### 3. FEJEZET: FELÜLFAGYASZTÓS HŰTŐSZEKRÉNY HASZNÁLATA

#### A VacPac Pro használata

1. A tárolandó élelmiszer egyik oldalán légbordázott vákuumtasakot helyezünk el.

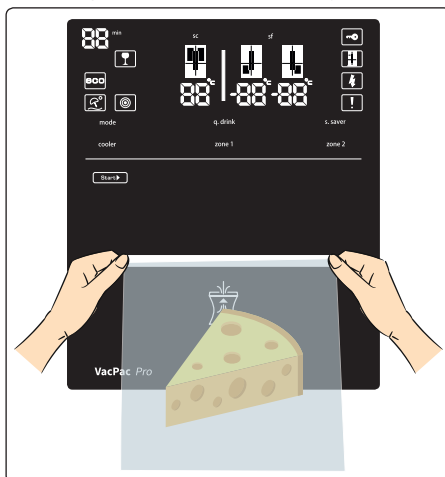

2. A vákuumtasak nyílását mindkét oldalon feszesen kell tartani, ahogy az egyes ábra mutatja, majd behelyezni a rekeszbe az 5 centiméterre lévő mutatóig, egészen a tasakon lévő piros csíkgig.

3. Nyomja meg az indítás gombot a kijelzőn. (2. ábra)

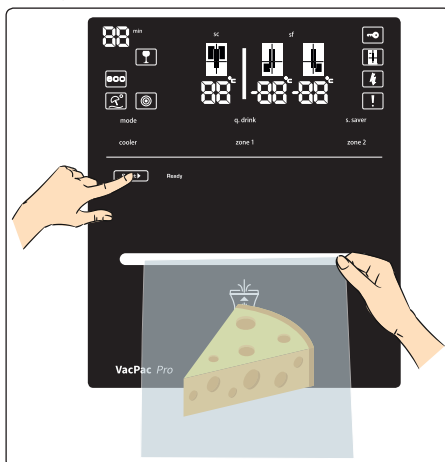

**Fontos megjegyzés:** Helytelen működés elkerüléséhez a zárolót deaktiválni kell.

A zároló kinyitása: Amikor az indítás gombot először megnyomjuk, az indítás és a kész LED-ek kivilágítanak. Az aktiváló folyamat után az indítás gombot még egyszer meg kell nyomni. A zároló ismét bekapcsol, ha 2 percig nem végez semmilyen műveletet.



### 3. FEJEZET: FELÜLFAGYASZTÓS HŰTŐSZEKRÉNY HASZNÁLATA

4. Amikor a vákuumozási folyamat véget ér, a LED megint ki fog világítani a kijelzőn. A vákuumtasak ekkor eltávolítható a rekeszből. (3. ábra)

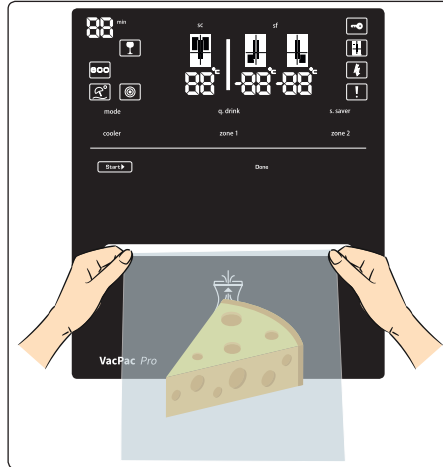

#### A VacPac Pro munkafolyamata

5. A gomb megnyomása után a gépezet elmozdul felfele, és elkezd tömöríteni a tasakot. A kész LED ki fog világítani.
6. Miután a tasak össze lett tömörítve, a vákuumozási folyamatot a vákuumszivattyú indítja el. A vákuum LED ki fog világítani.
7. Amikor a rendszer eléri a kívánt vákuumhatárt, az ellenállás elkezd megolvasztani a tasak száját. A lezárás LED ki fog világítani.
8. A lezárási folyamat befejeződése után a gépezet elmozdul lefele, majd a lezárás kész LED ki fog világítani. Amint a motor visszatér az első pozícióba, a kész LED kialszik és a folyamat befejeződik.
  - Miután a folyamat befejeződött, az összes lámpa lekapcsol egy percre. Ezalatt az időszak alatt a rendszert nem lehet aktiválni.
  - Amikor az indítás és kész lámpák felkapcsolnak, a rendszer megint használatra kész.

#### A folyamat visszavonása:

- Ha a vákuumozási folyamatot szükséges megszakítani (kivéve a lezárási szakaszban), tartsa nyomva az indítás gombot 2 másodpercig.
- Az indítás LED lekapcsol, ha a folyamat meg lett szakítva.

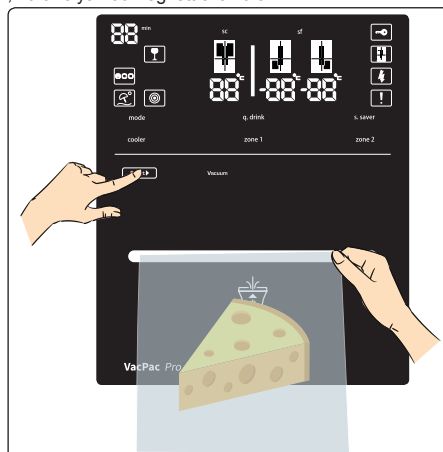

### 3. FEJEZET: FELÜLFAGYASZTÓS HŰTŐSZEKRÉNY HASZNÁLATA

#### Fontos megjegyzés:



Amíg a rendszer üzemel, üzemzaj hallható a motorból és a szivattyúból.

Ha a gép zaj hosszú ideig kitart, igényeljen szakszervizt.



Ha a vákuumozási és tömörítési folyamatok nem fejeződnek be, azt valamilyen helytelen használat okozhatja. Emiatt el kell olvasni a javaslatok szekciót. Ha ugyanaz a hiba fordul elő egymást követő üzemeltetésekkor, igényeljen szakszervizt.

#### A használat során figyelembe veendő javaslatok

1. A vákuumtasak mindenképpen egy egyoldalú légbordázott tasak kell hogy legyen, ami maximum 18 centiméter széles.
2. Nem célszerű túl sok élelmiszert tenni a vákuumtasakba. Bármiféle gyűrődés a tasak száján megakadályozhatja a vákuumozást.
3. A tasak nyitott végén elegendő helyet kell hagyni, hogy megfelelően lehessen a rekeszbe helyezni. (Nagyjából 7 centiméter / 4 ujj.)

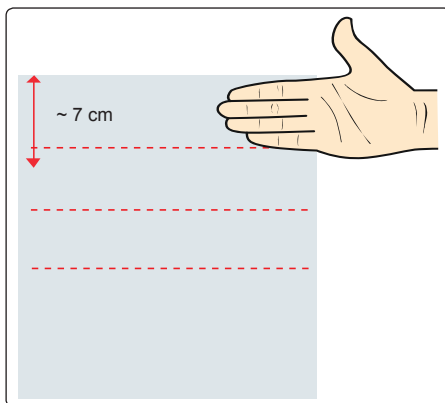

4. A vákuumtasakot a piros csíkig kell behelyezni. (Nagyjából 5 cm / 3 ujj.)

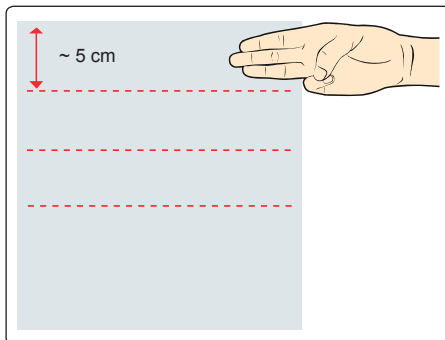

5. A tasak külső felülete nem szabad hogy nedves legyen, különösen a záródó oldala a tasaknak. Ellenkező esetben előfordulhat, hogy a lezárási folyamat nem lesz megfelelő.
6. Ne használjon egyszerre több tasakot.
7. A tasak szája kifeszített kell hogy legyen a vákuumozás és lezárás alatt. Nem szabad gyűrődésnek sem lennie rajta. Ellenkező esetben előfordulhat, hogy a lezárási folyamat nem lesz megfelelő.
8. A vákuumozási idő maximum 40 másodperc. Ha a tasak nem megfelelően lett a rekeszbe helyezve, a folyamat sikertelen lesz, mert a vákuumozási folyamat nem lesz befejezett, és a gépezet a kezdő helyzetben marad.
9. A tasakon nem szabad hogy lyuk legyen.

### 3. FEJEZET: FELÜLFAGYASZTÓS HŰTŐSZEKRÉNY HASZNÁLATA

10. Ne hagyjon túl sok levegőt a tasakban. Mielőtt a tasakot a rekeszbe helyezi, távolítsa el a felesleges levegőt úgy, hogy amennyire csak lehet, összenyomja a tasakot. Máskülönben a vákuumszivattyú lehet hogy nem vákuumozza ki az összes levegőt a tasakból.

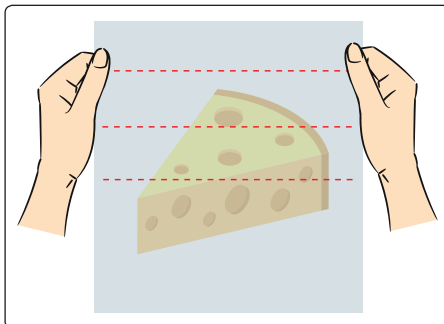

11. Éles szegélyű anyagokat nem szabad vákuumozni. Ezek kiszúrhatják a tasakot a vákuumozás alatt, így a művelet nem lesz befejezve. (Halszálka, kemény héjú élelmiszerek stb.)
12. Ha a vákuumtasak újra fel lesz használva, ollóval le kell vágni a végét a piros csíknál (1 cm-re az olvasztott szájától). Nem szabad újrahasználni új ételhez, csak megmaradt ételkor szabad még egyszer használni. Példa helytelen használatra: Nem helyes kinyitni a szalámit tartalmazó tasakot és ezután sajtot is tenni a tasakba. Ez a fajta használat a két élelmiszer szagának összekeveredését és a sajt megromlását eredményezheti. Példa helyes használatra: Nyissa ki a szalámit tartalmazó tasakot, majd evés után a maradékot tegye vissza a tasakba. Ezen műveletek ideje alatt a környezetnek és a kezeknek tisztának és higiénikusnak kell lenniük.
13. A VacPac Pro segít megőrizni az élelmiszer frissességét megfelelő tárolási körülmények között. Vákuumcsomagolni a lehető legfrissebb élelmiszert kell. Régebbi ételt, vagy ételmaradékot nem szabad vákuumcsomagolni.
14. Ne használjon vákuumtasakot a mikróban vagy a sütőben.
15. Szemcsés élelmiszereket (búzadara, bulgur, liszt stb.) vákuumcsomagolás nélkül javasolt tárolni. Ha szemcsés formátumú élelmiszereket kell vákuumcsomagolni, ajánlatos ezeket papírtörlővel, vagy filter papírral lefedni.
16. Nedves felületű élelmiszerek esetén, mint hamburger húspástétomok, vagy palacsinták, melyek össze tudnak ragadni, javasolt vákuumcsomagolás előtt zsírpapírt elhelyezni közéjük.
17. Leves, ragu, vagy lédús ételek vákuumcsomagolása előtt le kell őket fagyasztani egy nem törékeny tárolóban, majd beletenni a tasakba. Ezután a fagyasztó rekeszben kell ezeket tárolni.
18. Amikor nagy mennyiségű élelmiszert szeretne vákuumcsomagolni, és a vákuumozási művelet nem fejeződött be, ajánlott a műveletet megismételni a tasak alján és oldalán helyet hagyva.

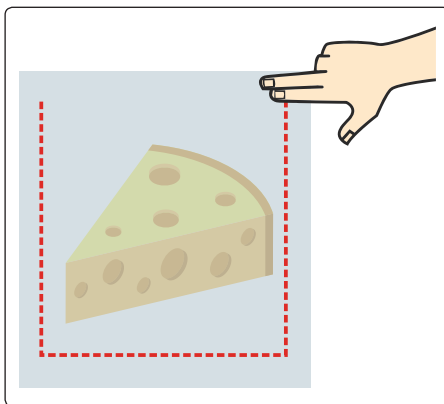

#### Élelmiszer tárolási javaslatok

Az alábbiakban megtalálható az élelmiszerek tárolására vonatkozó javaslatok a vákuumcsomagolás befejezése után.

1. Vákuumcsomagolás előtt szükséges kezét mosni, illetve megtisztítani minden olyan eszközt és felületet, amelyeket vágáskor és vákuumcsomagoláskor használunk.
2. Ha romlandó élelmiszerek fel lettek melegítve, kifagyasztva vagy nem voltak hűtve, azonnal fogyassza őket. Romlandó élelmiszereket vákuumcsomagolás után azonnal helyezze a hűtőbe vagy a fagyasztóba, ne hagyja elől szobahőmérsékleten.

### 3. FEJEZET: FELÜLFAGYASZTÓS HŰTŐSZEKRÉNY HASZNÁLATA

- Nem javasolt fogyasztásra olyan élelmiszer, ami vákuumtasakban vagy oxigén mentes környezetben (anaerob körülmények között) van tárolva és néhány óránál tovább volt hűtőn kívül (szoba körülmények között, stb.).
- Két különböző típusú élelmiszert nem szabad ugyanabba a vákuumtasakba csomagolni. Különbő élelmiszerek közötti keresztszennyeződés fordulhat elő.
- A víztartalmú élelmiszereket fagyasztás után tanácsos vákuumcsomagolni.

#### Az élelmiszer tárolása

ÉLELMISZER TÍPUSOK	ÉLELMISZEREK	Vákuumcsomagolás	Hűtőszekrény	Fagyasztó	Szobahőmérséklet	JAVASLATOK
HÚS	Húsdarab, bifsztek, vagdalt marhahús, csirkemell, csirkecomb stb.	✓		✓		<ul style="list-style-type: none"> <li>✓ A húsételeket a fagyasztóban kell tárolni a vákuumozás után.</li> <li>✗ Ha a húsétel a hűtőben kerül tárolásra, nem szabad vákuumcsomagolni.</li> <li>! A húsételeket a vákuumozási folyamat előtt kér órával ajánlott lefagyasztani.</li> </ul> <p>Fagyasztás után meg kell győződni róla, hogy a hús megszilárdult. A húsétel vákuumcsomagolása előtt meg kell győződni róla, hogy nincs véres víz. A vákuumozási folyamat előtt el kell távolítani a vizet a hús felszínéről egy papírtörlővel.</p>
TENGERGYÜMÖLCSEI	Szardínia, rák, tintahal stb.	✓		✓		<ul style="list-style-type: none"> <li>✓ Kis halakat, mint a jóka, szardínia és tengergyümölcssei, fagyasztani kell vákuumozás előtt.</li> <li>✗ Nem szabad vákuumcsomagolni, ha a tengeri ételek a hűtőben voltak tárolva.</li> <li>! Nem szabad vákuumcsomagolni éles szélű dolgokat, mint a halszálka vagy kemény héj. Éles szélű dolgok a tasak kiszakadását vagy kihatását eredményezhetik. Az élelmiszer fagyasztása vákuumozás előtt segít megőrizni az élelmiszer alakját és víztartalmát.</li> </ul>
ZÖLD LEVELES ZÖLDSÉGEK	Fejes saláta, petrezselyem, spenót stb.	✗	✓	✓		<ul style="list-style-type: none"> <li>✗ A zöld leveles zöldségeket természetük miatt érdemes vákuumcsomagolás nélkül tárolni. Ezenkívül a friss gombát, hagymát és fokhagymát szintén vákuumcsomagolás nélkül érdemes tárolni.</li> </ul>
EGYÉB ZÖLDSÉGEK	Babok, brokkoli, karfiol, zöldbab, káposzta stb.	✓		✓		<ul style="list-style-type: none"> <li>✓ A zöldségeket a fagyasztóban kell tárolni a vákuumozás után.</li> <li>✗ Nem szabad vákuumcsomagolni, ha a zöldségek a hűtőben voltak tárolva.</li> <li>! Ebben a szekcióban megnevezett zöldségeket ajánlatos a jelen használati útmutató Élelmiszer elhelyezése szekció blansírozás előírásainak megfelelően tárolni. A zöldségeket a vákuumozási folyamat előtt kér órával ajánlott lefagyasztani.</li> </ul> <p>Vákuumcsomagolás után a zöldségeket a fagyasztóban kell tárolni.</p>

### 3. FEJEZET: FELÜLFAGYASZTÓS HŰTŐSZEKRÉNY HASZNÁLATA

ÉLELMISZER TÍPUSOK	ÉLELMISZEREK	Vákuumsomagolás	Hűtőszekrény	Fagyasztó	Szobahőmérsékletet	JAVASLATOK
<b>GYÜMÖLCSÖK</b>	Alma, citrom, szilva, kajszibarack, kopasz barack stb.	✓		✓		A zöldségeket a fagyasztóban kell tárolni a vákuumozás után. Nem szabad vákuumsomagolni, ha a zöldségek a hűtőben voltak tárolva. Ebben a szekción megnevezett zöldségeket ajánlatos a jelen használati útmutató Élelmiszerek elhelyezése szekció blansírozás előírásainak megfelelően tárolni. Vákuumsomagolás előtt a zöldségeket ajánlatos kb. 2 óráig fagyasztani, amíg meg nem szilárdulnak. Vákuumsomagolás után a gyümölcsöket a fagyasztóban kell tárolni.
<b>PUHA GYÜMÖLCSÖK</b>	Eper, szeder, fekete szeder, szőlő stb.	✗	✓	✓		✗ Javasolt a puha gyümölcsöket vákuumsomagolás nélkül tárolni.
<b>CSEMEGEÁRU</b>	Szalámi, kolbász, fermentált kolbász, feldolgozott húskészítmények stb.	✓	✓	✓		✓ A vákuumozott csemegeárukat a hűtőben és a fagyasztóban is lehet tárolni.
<b>KEMÉNY SAJTOK</b>	Cheddar sajt, parmezán sajt stb.	✓	✓	✓		✓ Kemény sajtokat a hűtőben és a fagyasztóban is lehet tárolni. ✗ Vigyázni kell arra, hogy a vákuumozni kívánt sajt ne tartalmazzon sót.
<b>EGYÉB ÉLELMISZEREK 1</b>	Puha sajtok, joghurt, vaj, tejszín, olajbogyó, tojás stb.	✗	✓			✗ Ezeket a termékeket vákuumsomagolás nélkül javasolt tárolni.
<b>VIZES ÉLELMISZEREK 1</b>	Méz, dzsem, víz, italok, folyékony olaj stb.	✗	✓		✓	✗ Vizes élelmiszereket vákuumsomagolás nélkül javasolt tárolni. Különben a vákuumozási folyamat során folyadék kerülhet a vákuumozó gépezetbe.
<b>VIZES ÉLELMISZEREK 2</b>	Leves, főzelék, vizes ételek stb.	✓		✓		✓ Folyékony ételek tárolásához vákuumozásához, mint leves, ragu vagy lédús ételek, vákuumsomagolása előtt le kell őket fagyasztani egy nem törekeny tárolóban, majd ezután vákuumozni. Tárolja a tartalmát a hűtőjében.
<b>SZÁRÍTOTT ÉLELMISZEREK</b>	Száritott gyümölcsök, magvak stb.	✓	✓		✓	✓ Száritott gyümölcsöket tárolhat vákuumozva a hűtőben. ! Ügyelni kell arra, hogy a magvak és a szárított gyümölcsök között ne legyen por.
<b>CSOMAGOLT ÉLELMISZEREK 1</b>	Hüvelyesek, fagyasztott élelmiszerek stb.	✓	✓		✓	✓ Vákuumozott hüvelyes élelmiszereket lehet szobahőmérsékleten tárolni. ✓ Vákuumozott fagyasztott élelmiszereket a fagyasztóban kell tárolni.
<b>CSOMAGOLT ÉLELMISZEREK 2</b>	Készételek, mártások, levesek stb.	✗	✓			✗ Készételeket, előétel-szerű ételeket, mártásokat és leveseket vákuumozás nélkül kell a hűtőtáskában tárolni.

### 3. FEJEZET: FELÜLFAGYASZTÓS HŰTŐSZEKRÉNY HASZNÁLATA

ÉLELMISZER TÍPUSOK	ÉLELMISZEREK	Vákuumsomagolás	Hűtőszekrény	Fagyasztó	Szobahőmérséklet	JAVASLATOK
<b>PORSZERŰ ÉLELMISZEREK</b>	Liszt, cukor, só, búzadara, por keverékek, tea, kávé, fűszerek stb.	✗			✓	✗ Szemcsés élelmiszereket vákuumsomagolás nélkül kell tárolni.
<b>EGYÉB ÉLELMISZEREK 2</b>	Cukrászsütemény, ravioli, tészta stb.	✓	✓	✓		✓ Olyan ételek, mint a cukrászsütemény, ravioli és tészta tárolhatók vákuumsomagolással a hűtőben. ! Vigyázni kell arra, hogy az élelmiszer ne legyen szemcsés és/vagy folyékony vákuumozás előtt. Szemcsés és/vagy folyékony élelmiszereket vákuumsomagolás nélkül kell tárolni.

✓ A vákuumozási folyamat végrehajtható.

✗ Nem alkalmas vákuumozásra. Vákuumozás nem javasolt.

! Az . és . pontot kell figyelembe venni. Figyelmeztetés/javaslat.

✋ A hűtő, fagyasztó és szoba hőmérséklet oszlopokban részletezett tárolási feltételeket figyelembe kell venni. Olyan élelmiszerek esetén, amelyeket szobahőmérsékleten kell tárolni, az ajánlott hőmérséklet 20 fok alatt.

#### Biztonsági figyelmeztetések

Vegeye figyelembe a következő, a vákuum tasak technológia használatával kapcsolatos óvintézkedéseket.

1. Ne vákuumozzon olyan ételt, ami folyadékot tartalmaz.
2. A javasolt vákuumtasakon kívül ne használjon semmilyen más tasakot.
3. Ne helyezzen semmilyen más eszközt a vákuumozó készülékbe.
4. Ha a vákuumozó készülék hibásan működik, igényeljen szakszervizt.
5. Győződjön meg róla, hogy a vákuumtasak és a kezei teljesen szárazok.
6. Ne használja a vákuumozó készüléket semmi másra, csak vákuumozásra.
7. Tisztítsa meg a kijelzőt egy nedves ronggyal. Amikor tisztítja a felszínt, győződjön meg róla, hogy nem kerül víz a vákuumozó gépezetbe.
8. Semmilyen eszközzel ne próbálja meg kinyitni a vákuumozó készüléket.
9. Ne húzza ki a vákuumtasakot mielőtt a vákuumozás befejeződött volna.
10. Ne engedje el a vákuumtasakot a vákuumozási folyamat alatt. Tartsa a tasakot, amíg a folyamat be nem fejeződik.

#### Az élelmiszerbiztonságra vonatkozó irányelvek

Az élelmiszerbiztonságra vonatkozó javaslatok a következők.

1. A levegő, a hőmérséklet, a nedvesség és az enzim hatások kémiai reakciói az élelmiszerben, vagy a mikroorganizmusok növekedése, a rovarok által okozott szennyeződés az élelmiszer megromlását okozhatják.
2. Az egyik oka annak, hogy az élelmiszer elveszti tápértékét és frissességét, a levegőben lévő oxigén. Míg az élelmiszer nem védett nedvességálló csomagolással, a levegő számos mikroorganizmusának növekedése támogatott lehet. A növekedés üteme az élelmiszer külső és belső nedvességétől függ.
3. A clostridium botulinum baktérium azon fajták egyike, amely anaerob környezetben is tud nőni. A növekedés feltételei, hogy az élelmiszerek nincsenek savas, alacsony oxigénszintű környezetben.
4. Fagyott, szárított, erősen savas, sós, vagy cukros élelmiszerek ellenállnak a botulinumnak. Olyan nem savas élelmiszerek, mint a hús, tengeri halak, lúgosított olajbogyók, baromfi, hal, tojás és gomba; alacsony savtartalmú élelmiszerek, mint a legtöbb zöldség; közepes savtartalmú élelmiszerek, mint a túlérett paradicsom, hagyma, csillipaprika, füge és uborka, ezek hajlamosak a botulinum-fertőzésre.

### 3. FEJEZET: FELÜLFAGYASZTÓS HŰTŐSZEKRÉNY HASZNÁLATA

5. A botulinumra leginkább fogékony élelmiszereket rövid ideig a hűtőben, hosszabb ideig a fagyasztóban kell tárolni, és felmelegítés után egyből elfogyasztani.
6. Mivel a mikroorganizmusok alacsony oxigéntartalmú környezetben képesek nőni, az élelmiszereket, hogy ne romoljanak meg, alacsony hőmérsékleten szükséges tartani.
7. A szeszes italokat és a szárított gyümölcsöket a hűtőrekeszben javasolt tárolni.

### 3. FEJEZET: FELÜLFAGYASZTÓS HŰTŐSZEKRÉNY HASZNÁLATA

#### Tartozékok

#### Ice-matic / Jégkocka készítő (Néhány modellben)

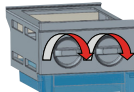

- Vegye ki a jégkocka készítő tálcát.
- A vonalig töltsse fel vízzel.
- Helyezze vissza eredeti helyére a jégkocka készítő tálcát.
- Ha a jégkockák megfagytak, fordítsa el a kart, hogy a jégkockák leessenek a jégkocka ládába.

#### Megjegyzés:

- Jégkocka készítéshez soha ne töltsse fel vízzel a jégkocka tároló ládát. Tönkre teheti ezzel.
- A hűtőszekrény működése közben a jégkocka készítő mozgatása nehéz lehet. Ebben az esetben az üvegpolcok kivétele után tisztítsa meg a készítőt.

#### Frissentartó polcok

Az élelmiszerek fagyasztótér vagy a hagyományos hűtőtér helyett a frissentartó rekeszben történő tárolásával az étel tovább megőrzi frissességét, ízét, valamint friss megjelenését. Ha a frissentartó tálcá beszenyeződik, vegye ki és mossa le vízzel.

(A víz 0 °C-on fagy meg, de a sót vagy cukrot tartalmazó élelmiszerek alacsonyabb hőmérsékleten fagnak meg.)

A frissentartó rekeszt a legtöbbször nyers hal, rizs, stb. tárolására használják.

**! Ne tegyen a rekeszbe lefagyasztani kívánt ételeket, vagy a jégkockatartót jégkocka készítéshez.**

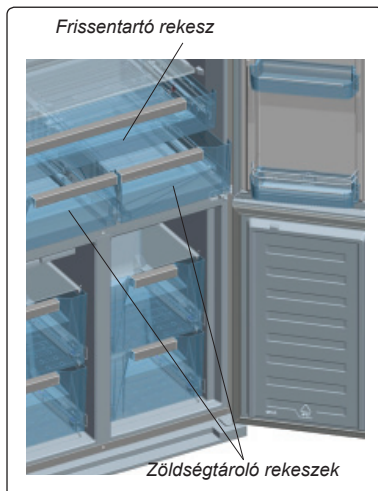

#### Zöldségtároló légáramlásának beállítása

Ha a zöldségtároló rekeszek tele vannak, fordítsa el a gombot (a frissentartó és a zöldségrekesz között) a nyitott állásba. Ezzel megnövelheti a légáramlást és biztosíthatja az élelmiszer hosszabb ideig tartó frissességét.

#### Zöldségtároló légszabályozó gombja

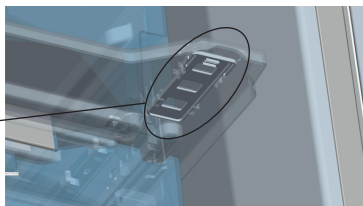
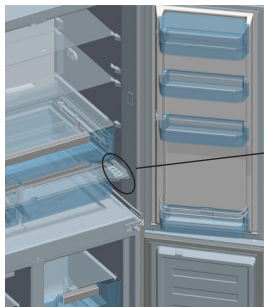

**A tartozékok formája és szöveges leírása modellenként eltérő lehet.**

### 3. FEJEZET: FELÜLFAGYASZTÓS HŰTŐSZEKRÉNY HASZNÁLATA

#### Tisztítás

- **A hűtőszekrény-fagyasztó tisztítása előtt húzza ki a készüléket a hálózati áramkörből.**
- Ne tisztítsa a készüléket folyó vízzel
- Kézmelleg szappanos vízbe mártott ruhával vagy szivaccsal törölje át a készülék külsejét és belsejét.
- Kiemelve vagy kihúzva távolítsa el óvatosan minden polcot és fiókot, és tisztítsa meg őket szappanos vízzel. A tartozékokat ne mossa el mosógéppel vagy mosogatógéppel!
- A hűtőszekrény-fagyasztó tisztításához ne használjon oldószert, súrolószert, üveg tisztítószert vagy általános tisztítószert. Ezek a tisztítószerek a bennük található vegyszerek miatt károsíthatják a műanyag felületeket és más elemeket.
- A hűtőszekrény-fagyasztó hátoldalán található hőcserélőt legalább évente egyszer tisztítsa meg egy puha kefével, vagy porszívóval.

**Győződjön meg róla, hogy tisztítás közben a készülék nincs csatlakoztatva az elektromos hálózathoz.**

#### A párologtató edény tisztítása

Hűtőszekrénye automatikusan leolvaszt. A kiolvasztás során keletkezett víz a párologtató konténer felé áramlik a vízgűjtőn keresztül, és magától elpárolog.

#### A LED világítás cseréje

Ha a hűtőszekrény LED világítással rendelkezik, meghibásodás esetén vegye fel a kapcsolatot a Sharp ügyfélszolgálatával, mivel a világítást csak szakember cserélheti ki.

### 4. FEJEZET: ÉTELTÁROLÁS

- Ügyeljen trópusi gyümölcsök, például ananász tárolásakor, mivel ezek a gyümölcsök alacsony hőmérsékleten gyorsan megromlanak.
- Tárolás előtt ossza fel külön kisebb adagokra az élelmiszert.
- Fedje be, vagy csomagolja be az ételeket a kellemetlen szagok kialakulásának elkerüléséhez. Javasoljuk, hogy húst ne csomagolja be teljesen, illetve ne fedje be teljesen, mert így képes a levegővel érintkezni, aminek köszönhetően a felszíne enyhén kiszárad, gátolva ezzel a baktériumok szaporodását.
- Ne tároljon élelmiszer túl közel a zöldségtároló levegő szabályozó gombjához, mert ezzel akadályozhatja a légáramlást.

Az alábbi táblázatban útmutatást talál a nagyobb élelmiszer csoportok hűtőszekrényben történő leghatékonyabb tárolási módjára.

#### Fagyasztótér:



A készülék fagyasztótérét ételek hosszú ideig történő tárolására, illetve jégkocka készítésre használhatja. Próbálja meg a friss élelmiszerek a lehető leggyorsabban lefagyasztani, hogy megtartsák ízüket és állagukat. Javasoljuk, hogy a lefagyasztani kívánt élelmiszert helyezze 24 órára a fagyasztó felső polcára, majd ezt követően tegye más fagyasztott élelmiszerek mellé. Fontos, hogy ne lépje túl a készülék maximális fagyasztási kapacitását. Így biztos lehet benne, hogy az élelmiszer a lehető leggyorsabban megfagy.

A fagyasztott élelmiszer eltárolhatósági időtartamát számos különböző tényező befolyásolhatja, így például az ajtó nyitások és zárások gyakorisága, a termosztát beállítása, az élelmiszer típusa és az élelmiszer beszerzésétől a fagyasztóba kerüléséig eltelt időszak hossza. Fontos, hogy kövesse a fagyasztott élelmiszerek csomagolásán jelzett útmutatásokat és ne haladja meg az ott jelzett eltarthatósági időtartamot. Az alábbi táblázat az élelmiszerek fagyasztására vonatkozó ajánlásokat tartalmaz.

**FIGYELMEZTETÉS:** Kiolvasztás után ne fagyassza vissza az ételt. Árthat az egészségének!



### 5. FEJEZET: HIBAKERESÉSI ÚTMUTATÓ

A hűtőszekrény-fagyasztó egy beépített meghibásodás érzékelővel van felszerelve, ami képes visszajelzést adni, ha a készülék nem megfelelően működik. Meghibásodás esetén egy hibaüzenet jelenik meg a kezelőpanel kijelzőjén. A leggyakoribb hibaüzeneteket az alábbi táblázatban találja. Ha a készülék olyan hibaüzenetet jelenít meg, ami nincs feltüntetve az alábbi táblázatban, kérjük, forduljon a Sharp ügyfélszolgálatához.

HIBAÜZENET	HIBA TÍPUSA	MEGJEGYZÉS	MIT TEGYEN?
 és hangjelzés	Hibaüzenet	A hűtőszekrény-fagyasztó valamelyik része meghibásodhatott, vagy hűtési probléma léphetett fel.	Vegye fel a kapcsolatot a Sharp ügyfélszolgálatával
	A fagyasztótér nem elég hideg.	A hibát okozhatja a tápellátás zavara, vagy a hűtőberendezés meghibásodása.	Használja a SUPERFREEZE (Expressz fagyasztás) módot, vagy állítsa a fagyasztótér hőmérsékletét alacsonyabb értékre, amíg a figyelmeztető jel el nem tűnik. Ne tegye a friss élelmiszert a fagyasztóba, ha a készülék figyelmeztető jelzése világít.



## 5. FEJEZET: HIBAKERESÉSI ÚTMUTATÓ

HIBAÜZENET	HIBA TÍPUSA	MEGJEGYZÉS	MIT TEGYEN?
	A hűtőtér nem elég hideg.	A hibát okozhatja a tápellátás zavara, vagy a hűtőberendezés meghibásodása.	Használja a SUPERCOOL (Expressz hűtés) módot, vagy állítsa a hűtőtér hőmérsékletét alacsonyabb értékre, amíg a figyelmeztető jel el nem tűnik. Ne nyissa ki az ajtót, amíg a figyelmeztető jelzés látszik.
	A készülék hűtőtere túl hideg.	A hűtőtérben lévő élelmiszer megfagyhat.	Kapcsolja ki a SUPERCOOL (Expressz hűtés) üzemmódot (ha be van kapcsolva). Állítson be magasabb hőmérsékletet a hűtőtérben.
	A tápfeszültség 170 V alá esett.	Ez a hibajelzés elsősorban jelzésként szolgál, és elővigyázatosságra int. A jelzés eltűnik, amint a tápfeszültség 170 V fölé emelkedik.	-

### Ha hűtőszekrénye nem működik:

- Nincs áramszünet?
- Megfelelően van bedugva a tápcsatlakozó a konnektorba?
- Nem égett ki a főbiztosíték, vagy a konnektor biztosítéka?
- A konnektor nem hibásodott meg? Ennek ellenőrzéséhez dugja be a hűtőszekrény csatlakozóját egy biztosan jól működő konnektorba.

### Ha a hűtőszekrény nem hűt eléggé:

- A hőmérséklet beállítás jó?
- A hűtőszekrény ajtaját gyakran kinyitják vagy hosszú ideig nyitva hagyják?
- A hűtőszekrény ajtaja megfelelően be van zárva?
- Úgy helyezett ételt vagy edényt a hűtőszekrénybe, hogy az hozzáér a készülék hátsó falához, és ezzel akadályozza a szabad légáramlást?
- Nincs túlzottan tele a hűtőszekrénye?
- Megfelelő távolságot hagyott a hűtőszekrény és a hátsó, illetve oldalsó falak között?
- A környezeti hőmérséklete a használati útmutatóban megadott tartományban van?

### Ha a készülék túlhűti a hűtőtérben található ételeket

- A hőmérséklet beállítás jó?
- Sok élelmiszert helyezett rövid időn belül a fagyasztótérbe? Ha igen, a hűtőszekrény lehet, hogy túlhűti a hűtőtérben lévő ételeket, mivel hosszabb ideig kell működnie a fagyasztóban lévő ételek lehűtéséhez.

### Ha a hűtőszekrény túl hangosan működik

A beállított hőmérséklet szint fenntartásához a kompresszor időről időre bekapcsol. Ilyen esetben a hűtőszekrényből származó zajok normálisak, és működéséből erednek. Ha a készülék elérte a kívánt hőmérsékletet, a zajok automatikusan elhalkulnak. Ha a zajok nem szűnnek meg:

- Stabílan áll a készülék? A lábak be vannak állítva?
- Van valami a hűtőszekrény mögött?
- A polcok, vagy a polcokon lévő edények nem vibrálnak? Ebben az esetben helyezze át a polcokat és/vagy az edényeket.
- Nem vibrálnak a hűtőszekrényre helyezett tárgyak?

### Normális zajok:

#### Repedés (jég repedésének) zaja:

- Automatikus kiolvasztás közben.
- Amikor a készülék lehűl vagy melegszik (a készülék anyagának tágulása miatt).

**Rövid repedő hang:** Akkor hallható, amikor a termosztát ki/bekapcsolja a kompresszort.

**Kompresszor zaj (normális motor zaj):** Ez a zaj azt jelenti, hogy a kompresszor rendeltetésszerűen működik. A kompresszor működése rövid ideig nagyobb zajjal járhat, amikor bekapcsol.

**Bugyborékoló zaj és loccsanás:** Ez a zaj a hűtőközeg hűtőrendszer csöveiben történő áramlásából ered.

**Víz áramlás zaja:** Leolvasztás közben a párológatót tartályba áramló víz normális zaja. Ezt a zajt leolvasztás közben hallhatja.

**Légbefújás zaja (Ventilátor normális hangja):** Ez a zaj a No-Frost hűtőszekrényekben hallható, a rendszer normál működése közben, a levegő áramoltatása miatt.

### Páralecsapódás tapasztalható a hűtőszekrény belsejében:

- Az ételeket megfelelő módon becsomagolta? A tárolóedényeket teljesen megszáritotta, mielőtt a hűtőszekrénybe tette volna őket?
- Gyakran kinyitja a hűtőszekrény ajtaját? Az ajtó kinyitásakor a szoba levegőjében lévő páratartalom beáramlik

## 5. FEJEZET: HIBAKERESÉSI ÚTMUTATÓ

a hűtőbe. Különösen ha a páratartalom túl magas a szobában, az ajtó minél gyakoribb kinyitása nyomán a pára lecsapódik a készülékben.

- Normális jelenség, hogy vízcseppek keletkezzenek a hátsó falon az automatikus leolvasztás folyamat eredményeként. (Statikus modellekben)

### Ha az ajtók nem nyílnak és záródnak rendesen:

- A tárolt élelmiszerek nem akadályozzák az ajtó záródását?
- Megfelelően vannak elhelyezve a rekeszek, polcok és fiókok?
- Nincsenek az ajtó tömítések megsérülve vagy elszakadva?
- Hűtőszekrénye vízszintes felületen áll?

### Ha a hűtőszekrény ház szélei az ajtó zsanérjának csatlakozásánál melegek:

Különösen nyáron (melegben) a kompresszor működése közben a zsanér csatlakozásánál a készülék felszíne felmelegszik. Ez normális jelenség.

### FONTOS MEGJEGYZÉSEK:

- A kompresszor védelmi hőbiztosítóka megszakít hirtelen áramszünet vagy a készülék csatlakozójának kihúzása után, mivel a hűtőrendszerben található gáz nem stabilizálódott. Ez teljesen normális, és a hűtő 4 vagy 5 perc múlva újraindul.
- A hűtőszekrény hűtőegysége a hátsó falba van beépítve. Ezért meghatározott időközönként a hűtőszekrény hátsó felületén vízcseppek vagy jég jelenhet meg a kompresszor működése következtében. Ez normális jelenség. Nincs szükség leolvasztásra, kivéve, ha a jég mennyisége jelentős.
- Ha a hűtőszekrényt hosszabb ideig nem használja (pl. nyaralás alatt), húzza ki a csatlakozóját. Tisztítsa ki a hűtőszekrényt a 4. részben leírtak szerint, és hagyja nyitva az ajtaját, hogy ezzel elkerülje a kellemetlen szagok kialakulását és a készülék belseje kiszáradjon.
- Az Ön által megvásárolt készüléket háztartási használatra tervezték és csak otthoni, a kézikönyvben megjelölt célra történő használható. Nem alkalmas kereskedelmi vagy közcélú felhasználásra. Ha a fogyasztó az itt leírtaktól eltérő módon használja a készüléket, akkor a gyártó és a forgalmazó nem felel semmilyen, a jótállási időszakban felmerülő meghibásodásért vagy javításért.
- Ha minden, a fentiekben leírt utasítást betartott és a probléma továbbra is fennáll, kérjük forduljon a hivatalos márkaszervizhez.

## 6. FEJEZET: TIPPEK AZ ENERGIATAKARÉKOS HASZNÁLATHOZ

1. Mindig hagyja lehűlni az ételeket, mielőtt behelyezné őket a készülékbe.
2. Ha a fagyaszott ételt a hűtőtérben olvasztja ki, azzal energiát takaríthat meg.

# Spis treści

ROZDZIAŁ -1: OSTRZEŻENIA OGÓLNE .....	59
ROZDZIAŁ -2: TWOJA CHŁODZIARKO-ZAMRAŻARKA.....	63
ROZDZIAŁ -3: WYKORZYSTANIE CHŁODZIARKO-ZAMRAŻARKI.....	64
ROZDZIAŁ -4: WSKAZÓWKI DOTYCZĄCE PRZECHOWYWANIA ARTYKUŁÓW SPOŻYWCZYCH.....	76
ROZDZIAŁ -5: ROZWIĄZYWANIE PROBLEMÓW .....	77
ROZDZIAŁ -6: WSKAZÓWKI DOTYCZĄCE OSZCZĘDZANIA ENERGII.....	78

Twoja chłodziarko-zamrażarka odpowiada aktualnym wymogom bezpieczeństwa. Nieprawidłowa obsługa może spowodować obrażenia ciała i uszkodzenie mienia. Żeby uniknąć ryzyka uszkodzenia, przed przystąpieniem do korzystania z chłodziarko-zamrażarki należy przeczytać dokładnie niniejszą instrukcję. Instrukcja zawiera wskazówki dotyczące bezpieczeństwa, obsługi i konserwacji chłodziarko-zamrażarki. Instrukcję należy zachować na wypadek późniejszych wątpliwości.





**Symbol ISO 7010 W021**

**Ostrzeżenie; Ryzyko pożaru / materiały łatwopalne**

## ROZDZIAŁ -1: OSTRZEŻENIA OGÓLNE

 **OSTRZEŻENIE:** Otworów wentylacyjnych chłodziarko-zamrażarki nie wolno w żaden sposób blokować.

 **OSTRZEŻENIE:** Nie wolno stosować żadnych urządzeń mechanicznych ani innych sposobów, żeby przyspieszyć proces rozmrażania.

 **OSTRZEŻENIE:** Nie wolno używać innych urządzeń elektrycznych wewnątrz chłodziarko-zamrażarki.

 **OSTRZEŻENIE:** Układ chłodzenia należy chronić przed uszkodzeniami.

 **OSTRZEŻENIE:** Ustawiając urządzenie, należy unikać uwięzienia lub uszkodzenia przewodu.

 **OSTRZEŻENIE:** Nie umieszczać rozgałęziaczy ani przenośnych źródeł zasilania z tyłu urządzenia.

 **OSTRZEŻENIE:** Żeby uniknąć obrażeń ciała lub uszkodzenia urządzenia, należy je zainstalować zgodnie ze wskazówkami producenta.

 Niewielka ilość czynnika chłodniczego zastosowana w opisywanej chłodziarko-zamrażarki to przyjazny dla środowiska czynnik R600a (izobutan), który jest łatwopalny i może być wybuchowy, jeśli zapali się w osłoniętym miejscu.

\* Podczas przenoszenia i ustawiania chłodziarki należy chronić układ chłodniczy przed uszkodzeniami.

\* W pobliżu chłodziarko-zamrażarki nie wolno przechowywać żadnych pojemników zawierających materiały łatwopalne, np. aerozoli lub wkładów uzupełniających do gaśnic.

\* Opisywane urządzenie jest przeznaczone do użytku w gospodarstwach domowych i innych podobnych zastosowaniach, takich jak:

- aneksy kuchenne dla personelu w sklepach, biurach i innych miejscach pracy
- gospodarstwa rolne oraz pokoje gościnne w hotelach, motelach i innych miejscach
- pensjonaty
- catering i podobne zastosowania niezwiązane ze sprzedażą detaliczną

## ROZDZIAŁ -1: OSTRZEŻENIA OGÓLNE

- \* Chłodziarko-zamrażarkę należy podłączyć do źródła zasilania 220-240 V, 50 Hz. Nie wolno jej podłączać do innych źródeł zasilania. Przed podłączeniem chłodziarko-zamrażarki należy upewnić się, że informacje podane na tabliczce znamionowej (napięcie i podłączone obciążenie) odpowiadają parametrom źródła zasilania. (W przypadku wątpliwości należy skontaktować się z wykwalifikowanym elektrykiem.)
- \* Urządzenie to może być obsługiwane przez dzieci powyżej 8 roku życia oraz osoby z obniżonymi zdolnościami fizycznymi, zmysłowymi bądź umysłowymi, a także przez osoby bez doświadczenia i wiedzy na temat obsługi, jeśli pozostają pod nadzorem opiekunów bądź zostały szczegółowo poinstruowane o sposobie bezpiecznego używania urządzenia i rozumieją ryzyka związane z niewłaściwym użyciem. Dzieci nie powinny wykorzystywać urządzenia do zabawy. Dzieci nie powinny czyścić chłodziarko-zamrażarki ani wykonywać czynności konserwacyjnych, jeśli pozostają bez nadzoru.
- \* Uszkodzony kabel zasilający lub wtyczka może spowodować pożar lub porażenie prądem elektrycznym. Uszkodzony kabel zasilający lub wtyczka powinny zostać wymienione. Wymianę należy powierzyć wykwalifikowanemu personelowi serwisu.
- \* To urządzenie nie jest przeznaczone do użytku na wysokościach przekraczających 2000 m.n.p.m.

## ROZDZIAŁ -1: OSTRZEŻENIA OGÓLNE

### Usuwanie

- Wszystkie elementy opakowania i wykorzystane materiały są przyjazne dla środowiska i nadają się do przetworzenia. Wszelkie opakowania należy usuwać w przyjazny dla środowiska sposób. Szczegółowe informacje na temat usuwania można uzyskać od władz lokalnych.
- Jeśli urządzenie jest przeznaczone do zełmowania, należy odciąć przewód zasilający oraz zniszczyć wtyczkę i przewód. Należy zablokować zatrask drzwi, żeby uniemożliwić dzieciom zatrzaśnięcie się wewnątrz urządzenia.
- Podłączenie odciętej wtyczki do 16-amperego gniazdka stanowi poważne zagrożenie (możliwość porażenia prądem). Odciętą wtyczkę należy usunąć w bezpieczny sposób.

### Usuwanie zużytego urządzenia

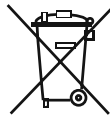

Ten symbol umieszczony na produkcie lub opakowaniu oznacza, że produktu nie wolno usuwać razem ze zwykłymi odpadkami z gospodarstw domowych. Natomiast urządzenie należy dostarczyć do odpowiedniego punktu zbiórki odpadów, w którym sprzęt elektryczny i elektroniczny zostanie poddany recyklingowi. Recykling materiałów pomoże oszczędzić naturalne zasoby. Szczegółowe informacje dotyczące recyklingu opisywanego produktu można uzyskać od władz lokalnych, służby zbiórki odpadów z gospodarstw domowych lub u sprzedawcy urządzenia.

Należy skontaktować się z lokalnymi władzami w celu uzyskania szczegółowych informacji na temat usuwania zużytego urządzenia zgodnie z normami WEEE dotyczącymi ponownego wykorzystania, przetworzenia i odzyskiwania surowców.

### Uwagi:

- Przed przystąpieniem do instalacji i korzystania z urządzenia należy uważnie zapoznać się z niniejszą instrukcją obsługi. Nie ponosimy odpowiedzialności za uszkodzenia powstałe na skutek niewłaściwego wykorzystania urządzenia.
- Należy przestrzegać wszystkich wskazówek znajdujących się na urządzeniu i podanych w instrukcji obsługi oraz zachować niniejszą instrukcję na wypadek późniejszych wątpliwości.
- Opisywane urządzenie jest przeznaczone do użytku domowego oraz powinno być wykorzystywane wyłącznie w gospodarstwach domowych i w określonych celach. Urządzenie nie jest przeznaczone do zastosowań komercyjnych lub wspólnego użytkowania. Takie zastosowania spowodują utratę ważności gwarancji urządzenia, a nasza firma nie ponosi odpowiedzialności za powstałe straty.
- Opisywane urządzenie jest przeznaczone do użytku domowego i nadaje się wyłącznie do chłodzenia i przechowywania artykułów spożywczych. Nie jest przeznaczone do zastosowań komercyjnych lub wspólnego użytkowania, ani do przechowywania innych substancji z wyjątkiem artykułów spożywczych. W przeciwnym wypadku nasza firma nie ponosi odpowiedzialności za powstałe straty.

### Ostrzeżenia dotyczące bezpieczeństwa



- W celu podłączenia chłodziarko-zamrażarki do źródła zasilania nie wolno stosować przedłużacza.
- Uszkodzony przewód zasilający lub wtyczka może spowodować pożar lub porażenie prądem elektrycznym. Uszkodzony przewód zasilający lub wtyczka powinny zostać wymienione przez wykwalifikowany personel.
- Nie używać adaptera wtyczki.
- Nie wolno nadmiernie wyginać przewodu zasilającego.
- Nie wolno dotykać przewodu zasilającego/wtyczki mokrymi rękami, ponieważ mogłyby to spowodować porażenie prądem.
- Nie wolno umieszczać szklanych butelek i puszek z napojami w komorach zamrażarki. Butelki i puszki mogłyby eksplodować.
- Wytwarzając lód w komorze zamrażarki, nie należy go dotykać, ponieważ lód może spowodować odmrozenia i skałeczenia.
- Nie wolno niczego wyjmować z zamrażarki wilgotnymi lub mokrymi rękami. Mogłyby to spowodować otarcie naskórka lub odmrozenia.
- Nie wolno ponownie zamrażać artykułów spożywczych, które zostały odmrożone.

### Informacje dotyczące instalacji

Przed rozpakowaniem i ustawieniem chłodziarko-zamrażarki należy poświęcić trochę czasu na zaznajomienie się z poniższymi wskazówkami.

- Chłodziarkę należy chronić przed bezpośrednim działaniem światła słonecznego i ustawić z dala od jakichkolwiek źródeł ciepła, np. grzejnika.
- Urządzenie powinno znajdować się w odległości nie mniejszej niż 50 cm od kuchenek, kuchenek gazowych i płyt grzejnych oraz przynajmniej 5 cm od piekarników elektrycznych.
- Nie wolno narażać chłodziarko-zamrażarki na działanie wilgoci lub deszczu.
- Chłodziarko-zamrażarkę należy ustawić przynajmniej 20 mm od innej zamrażarki.
- Wymagana wolna przestrzeń od góry i z tyłu chłodziarko-zamrażarki wynosi przynajmniej 150 mm. Nie wolno ustawiać jakichkolwiek przedmiotów na górze chłodziarko-zamrażarki.
- Żeby zapewnić bezpieczne działanie urządzenia, należy chłodziarko-zamrażarkę ustawić poziomo w bezpiecznym miejscu. Regulowane nóżki służą do ustawienia chłodziarko-zamrażarki w poziomie. Przed umieszczeniem artykułów spożywczych należy upewnić się, że urządzenie zostało ustawione poziomo.
- Przed skorzystaniem z urządzenia zalecamy przetarcie wszystkich pólek i tac przy pomocy ściereczki namoczonej w ciepłej wodzie z dodatkiem sody oczyszczonej (łyżeczka). Po wyczyszczeniu należy spuścić chłodziarkę ciepłą wodą i osuszyć.

## ROZDZIAŁ -1: OSTRZEŻENIA OGÓLNE

### Jeżeli lodówka ma wentylator skraplacza:

- Skraplacz chłodziarki jest umieszczony na spodzie obudowy. Wskutek tego należy zamontować element dystansowy, mocując go do otworów na panelu spodnim pokrywy i obrócić o 90°, jak pokazano na poniższej ilustracji w celu ustalenia odległości między lodówką a tylną ścianą w miejscu ustawienia chłodziarki. Chłodziarkę można przesunąć do ściany tylnej do tego miejsca.
- Chłodziarkę należy ustawić przy ścianie zachowując odległość nie większą niż 75 mm.

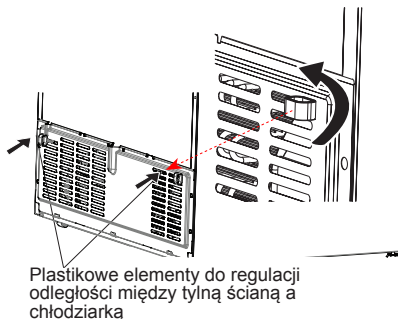

### Przed przystąpieniem do korzystania z chłodziarki



- Przed ustawieniem chłodziarko-zamrażarki należy upewnić się, że nie ma widocznych uszkodzeń. Nie wolno instalować ani korzystać z uszkodzonej chłodziarko-zamrażarki.
- Przy pierwszym użyciu chłodziarko-zamrażarki należy ustawić ją pionowo przynajmniej na 3 godziny przed podłączeniem do zasilania. W ten sposób zostanie zapewniona wydajna praca i ochrona sprężarki przed uszkodzeniem.
- Przy pierwszym użyciu chłodziarko-zamrażarki może być wyczuwalny delikatny zapach. To zupełnie normalne i po rozpoczęciu chłodzenia przez chłodziarkę zanika.

### Technologia NO FROST

Opisywane urządzenie różni się od wielu innych chłodziarko-zamrażarek. W innych urządzeniach w komorze zamrażarki może tworzyć się lód z powodu otworów w drzwiach i wilgoci pochodzącej od artykułów spożywczych. Te urządzenia wymagają odszraniania. Należy je okresowo wyłączać, wyjmować artykuły spożywcze z chłodziarki i usuwać lód.

Chłodziarko-zamrażarka typu „no frost” zapobiega takim problemom dzięki równomiernej dystrybucji powietrza w komorach chłodziarko-zamrażarki przy pomocy wentylatora. W ten sposób artykuły spożywcze są równomiernie i jednakowo schłodzone, co zapobiega gromadzeniu się wilgoci i jej zamarzaniu.



**Niebieskie strzałki:** Nawiew chłodnego powietrza

**Czerwone strzałki:** Powrót ciepłego powietrza

## ROZDZIAŁ -2: TWOJA CHŁODZIARKO-ZAMRAŻARKA

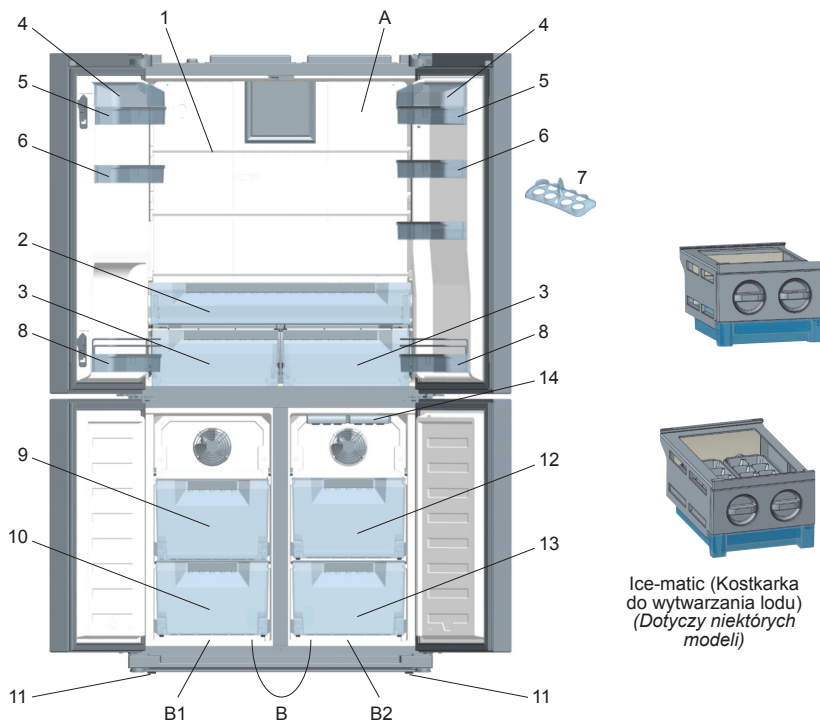

Zamieszczony w celach informacyjnych rysunek przedstawia różne części i elementy wyposażenia. Części mogą różnić się w zależności od modelu urządzenia.

**A)** Komora chłodziarki

**B)** Komora chłodziarko-zamrażarki

**B1.** Strefa-1 / **B2.** Strefa-2

- 1) Półki w komorze chłodziarki
- 2) Przedział schładzania
- 3) Pojemniki na owoce i warzywa
- 4) Pokrywa półki na sery, masło \*
- 5) Półka na sery, masło
- 6) Półki na drzwiach chłodziarki
- 7) Pojemnik na jajka
- 8) Półki na butelki na drzwiach chłodziarki
- 9) Górne pojemniki chłodziarko-zamrażarki
- 10) Dolne pojemniki chłodziarko-zamrażarki
- 11) Regulowane nóżki
- 12) Górne pojemniki zamrażarki
- 13) Dolne pojemniki zamrażarki
- 14) Tacka do lodu

\* Dotyczy niektórych modeli



## ROZDZIAŁ -3: WYKORZYSTANIE CHŁODZIARKO-ZAMRAŻARKI

### Podstawowe funkcje urządzenia

Oświetlenie LED zostało zaprojektowane w ten sposób, aby rozjaśniało się stopniowo i osiągało 100% jasność po kilku sekundach.

### Wyświetlacz i panel sterowania

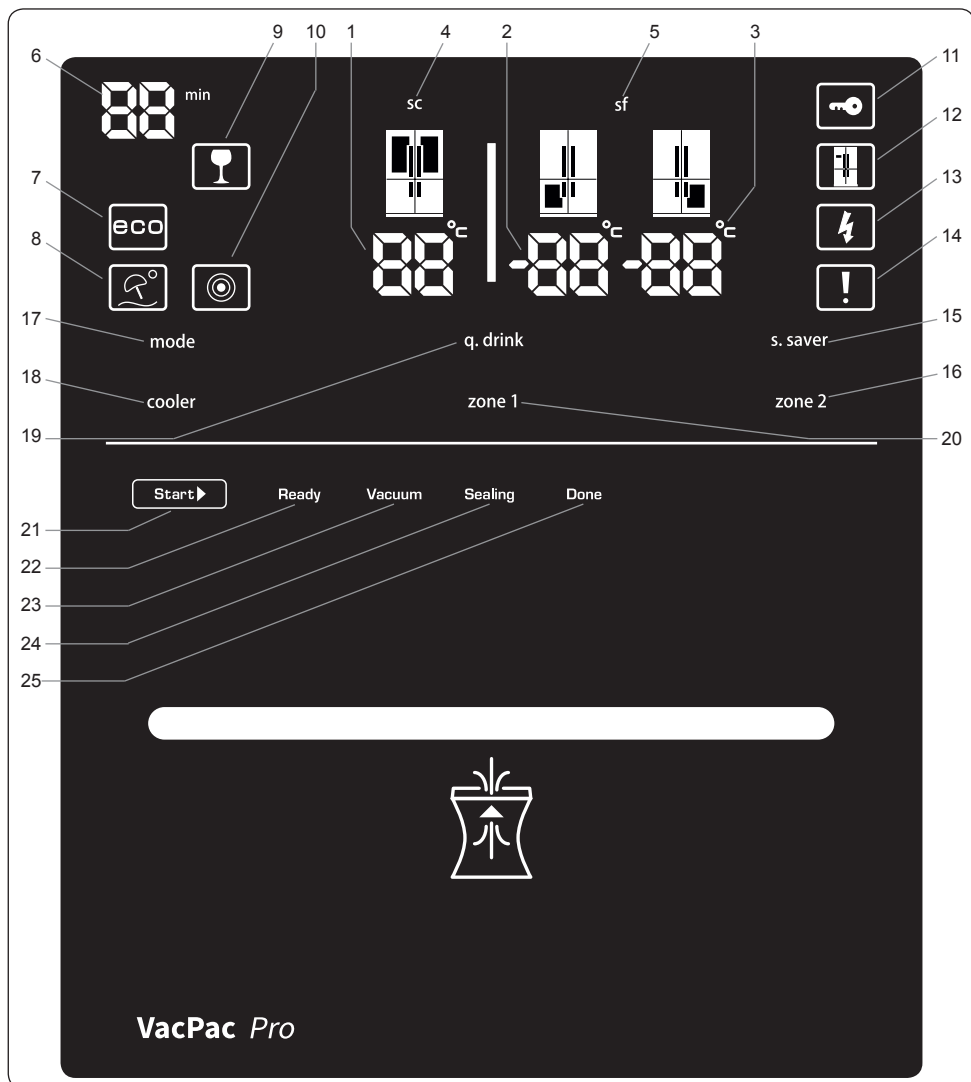

### Wyświetlacz elektroniczny

- |                                                     |                                              |                                             |
|-----------------------------------------------------|----------------------------------------------|---------------------------------------------|
| 1. Wskaźnik temperatury w komorze chłodziarki       | 10. Czujnik pracy w trybie nocnym            | 19. Przycisk pracy w trybie Q.Drink         |
| 2. Wskaźnik temperatury w lewej komorze zamrażarki  | 11. Zabezpieczenie przed dziećmi             | 20. Przycisk ZONE 1 (lewa część zamrażarki) |
| 3. Wskaźnik temperatury w prawej komorze zamrażarki | 12. Tryb demonstracyjny                      | 21. Przycisk rozpoczęcia                    |
| 4. Wskaźnik szybkiego chłodzenia                    | 13. Wskaźnik niskiego napięcia               | 22. Lampka LED gotowości                    |
| 5. Wskaźnik szybkiego zamrażania                    | 14. Alarm                                    | 23. Lampka LED próżni                       |
| 6. Okienko alarmu w trybie Q.Drink                  | 15. Przycisk S.SAVER                         | 24. Lampka LED zgrzewania                   |
| 7. Wskaźnik trybu Q.Drink                           | 16. Przycisk ZONE 2 (prawa część zamrażarki) | 25. Lampka LED wykonania                    |
| 8. Tryb pracy ekonomicznej                          | 17. Przycisk MODE                            |                                             |
| 9. Tryb wakacyjny                                   | 18. Przycisk COOLER                          |                                             |

## ROZDZIAŁ -3: WYKORZYSTANIE CHŁODZIARKO-ZAMRAŻARKI

Wyświetlane wartości oznaczają temperaturę określoną przez użytkownika.

Wyświetlacz został zaprojektowany w ten sposób, żeby przypadkową zmianę u stawień, gdy zostanie nieumyślnie dotknięty. Żeby obsługiwać wyświetlacz, dotknij i przytrzymaj przycisk przez 2 sekundy. Zostanie wyemitowany sygnał dźwiękowy oznaczający gotowość do pracy.

### Chłodzenie napojów [q.drink]

Żeby włączyć tryb Q.Drink, naciśnij przycisk Q.DRINK. Czas można ustawiać ze skokiem 5 minut (maksymalnie do 30). Ustawiony czas wyświetlany jest okienku alarmu w trybie Q.Drink. Jeśli ustawiony czas upłynie, zostanie wyemitowany sygnał dźwiękowy.

**Ważne:** Nie należy mylić z trybem chłodzenia.

Należy ustawić czas zgodnie z liczbą butelek umieszczonych w komorze zamrażarki. Istnieje możliwość wydłużenia ustawionego czasu działania tej funkcji, jeśli temperatura butelek nie jest dostatecznie niska. Jednak należy koniecznie regularnie sprawdzać temperaturę butelek, ponieważ pozostawione zbyt długo mogłyby eksplodować.

### Tryb ekonomiczny [eco]

Zapewnia działanie chłodziarki w optymalnym zakresie temperatur. Żeby włączyć tryb „ECO”, naciśnij i przytrzymaj przycisk [MODE], dopóki wyświetlają się wskaźniki „eco” i „e”.

### Tryb wakacyjny (H)

(ikona parasola i słońca) Użyj tego trybu, jeśli będziesz przebywał przez pewien czas poza domem i nie chcesz korzystać z komory chłodziarki. Naciśnij i przytrzymaj przycisk trybu wakacyjnego, dopóki nie wyświetli się ikona trybu wakacyjnego i wskaźnik H.

### Szybkie zamrażanie (sf / super freeze)

Służy do szybkiego zamrażania mięsa i dużych ilości artykułów spożywczych. Naciśnij i przytrzymaj przycisk FREEZER, dopóki nie wyświetli się symbol „sf” i zostanie wyemitowany sygnał dźwiękowy. Należy pamiętać, że w tym trybie urządzenie automatycznie powróci do standardowego ustawienia temperatury po upływie 24 godzin, jeśli szybkie zamrażanie nie zostanie wcześniej wyłączone lub zamrażarka osiągnie żądaną temperaturę.

### Szybkie chłodzenie (sc / super cool)

Służy do szybkiego chłodzenia dużych ilości artykułów spożywczych umieszczonych w komorze chłodziarki. Naciśnij i przytrzymaj przycisk COOLER, dopóki nie wyświetli się symbol „sc” i zostanie wyemitowany sygnał dźwiękowy. Urządzenie pracujące w tym trybie automatycznie powróci do standardowego ustawienia temperatury po upływie 4-6 godzin lub chłodziarka osiągnie żądaną temperaturę.

### Temperatura chłodziarki [cooler]

Umożliwia ustawienie temperatury chłodziarki w zakresie 2-8 stopni Celsjusza ze skokiem 1 stopnia.

### Temperatura zamrażarki/chłodziarki 1 [zone 1]

Przycisk ustawienia temperatury w lewej dolnej komorze. Przyciskiem [ZONE 1] można ustawić temperaturę w lewej dolnej komorze na wartość -16, -17, -18, -19, -20, -21, -22, -23, -24 stopni Celsjusza. Jeśli nie chcesz wykorzystywać lewej dolnej komory jako zamrażalnika, naciśnij i przytrzymaj przycisk [ZONE 1] przez 3 sekundy, żeby przełączyć urządzenie z tego trybu i ustawić temperaturę na 2, 3, 4, 5, 6, 7, 8 stopni Celsjusza.

### Temperatura zamrażarki [zone 2]

Przycisk ustawienia temperatury w prawej dolnej komorze. Przyciskiem [ZONE 2] można ustawić temperaturę w lewej dolnej komorze na wartość -16, -17, -18, -19, -20, -21, -22, -23, -24 stopni Celsjusza.

### Zabezpieczenie przed dziećmi

Włącz zabezpieczenie przed dziećmi, naciskając równocześnie przyciski COOLER i FREEZER, co spowoduje wyłączenie się wyświetlacza. Żeby anulować zabezpieczenie przed dziećmi, powtórz procedurę.

### Wygaszacz ekranu [s.saver]

Wyorzystaj tryb wygaszania ekranu do zaoszczędzenia energii. Naciśnij i przytrzymaj przycisk S.SAVER przez 3 sekundy. Żeby wyłączyć tryb wygaszania ekranu, powtórz procedurę.

### Czujnik pracy w trybie nocnym

Naciśnij i przytrzymaj czujnik pracy w trybie nocnym przez 3 sekundy, żeby go włączyć. Wyłączenie się wskaźników na chłodziarce pozwala zaoszczędzić energię. Żeby ten tryb, powtórz procedurę.

### Alarm

Włączenie się wskaźnika alarmu oznacza, że chłodziarko-zamrażarka działa nieprawidłowo i należy skontaktować się z serwisem firmy Sharp. Wskaźnik będzie włączony, dopóki wykwalifikowany pracownik serwisu nie dokona przeglądu urządzenia.

### Tryb włączania i wyłączenia komory

#### Wyłączanie strefy 1, strefy 2 i chłodziarki w tym samym czasie:

- Naciśnij i przytrzymaj przyciski [tryb] i [chłodziarka] jednocześnie przez 3 sekundy. Wszystkie wskaźniki oznaczające wyłączenie części znikną na panelu wskaźników cyfrowych.

lub

- Naciśnij i przytrzymaj przyciski [tryb] i [strefa 2] jednocześnie przez 3 sekundy. Wszystkie wskaźniki oznaczające wyłączenie części znikną na panelu wskaźników cyfrowych.

#### Wyłączanie komory strefy 1:

## ROZDZIAŁ -3: WYKORZYSTANIE CHŁODZIARKO-ZAMRAŻARKI

Naciśnij i przytrzymaj przyciski [tryb] i [strefa 1] jednocześnie przez 3 sekundy. Wszystkie wskaźniki oznaczające wyłączenie części znikną na panelu wskaźników cyfrowych.

Aby przywrócić wyłączoną komorę, należy użyć tej samej kombinacji przycisków.

### Stosowanie komory zamrażalnika jako komory chłodziarki według potrzeb

Lewą dolną komorę urządzenia można stosować jako zamrażarkę lub chłodziarkę.

Naciśnij i przytrzymaj przycisk [strefa 1] przez 3 sekundy, aby zmienić lewą dolną komorę z zamrażarki na chłodziarkę.

**Ważne:** Jeżeli komora strefy 1 jest przekształcana z zamrażarki na chłodziarkę:

- Wyjmij żywność z komory strefy 1 i pozostaw drzwi zamknięte na cztery godziny. Następnie można włożyć żywność do komory.
- Koszyki i/lub półki wyjęte z komory należy ponownie włożyć.
- W celu ponownego wykorzystania komór dolnych jako zamrażarki, pełniących obecnie funkcję chłodziarki, naciśnij i przytrzymaj właściwy przycisk komory przez 3 sekundy.

**Ważne:** Jeżeli komora strefy 1 jest przekształcana z chłodziarki na zamrażarkę:

- Wyjmij żywność z komory strefy 1 i pozostaw drzwi zamknięte na dwie godziny. Następnie można włożyć żywność do komory.
- Jeżeli komora strefy 1 jest wykorzystywana jako chłodziarka i urządzenie zostało przełączone na ustawienie wakacyjne lub ekonomiczne, komora strefy 1 będzie dalej działać jako chłodziarka.

### Ostrzeżenia dotyczące ustawień temperatury

- Temperatura otoczenia, temperatura świeżo umieszczonych w chłodziarce artykułów spożywczych oraz częstotliwość otwierania drzwi mają wpływ na temperaturę w komorze chłodziarki. Jeśli to konieczne, zmień ustawienie temperatury.
- Nie jest zalecana eksploatacja chłodziarki w otoczeniu chłodniejszym niż 10 stopni C.
- Ustawienia termostatu należy dokonać biorąc pod uwagę częstość umieszczania świeżych artykułów spożywczych oraz otwierania i zamykania drzwi zamrażarki, ilość przechowywanych artykułów spożywczych w chłodziarce oraz warunki otoczenia, w których pracuje urządzenie.
- Przy pierwszym użyciu chłodziarko-zamrażarki zalecana jest nieprzerwana praca urządzenia przez 24 godziny, żeby zapewnić całkowite schłodzenie. W tym czasie nie należy otwierać drzwi chłodziarki, ani umieszczać wewnątrz artykułów spożywczych.
- Chłodziarko-zamrażarka posiada wbudowaną funkcję 5-minutowego opóźnienia, która zapobiega uszkodzeniu sprężarki. Po włączeniu zasilania chłodziarko-zamrażarka rozpocznie normalną pracę po upływie 5 minut.
- Opisywana chłodziarka przeznaczona jest do pracy w przedziałach temperatur otoczenia określonych w standardach, zgodnie z kategorią klimatu podaną na tabliczce informacyjnej. Nie jest zalecana eksploatacja chłodziarki w środowisku, w którym przedziały temperatury otoczenia nie są określone w terminach wydajności chłodzenia.
- Urządzenie jest przeznaczone do eksploatacji w zakresie temperatury otoczenia od 10°C do 43°C.

**Uwaga:** Jeśli temperatura otoczenia przekracza 42°C, temperatury w komorze nie można ustawić na -23°C lub -24°C. Istnieje wyłącznie możliwość ustawienia na -16°C, -17°C, -18°C, -19°C, -20°C, -21°C, lub -22°C.

### Wskaźnik temperatury

Żeby umożliwić efektywniejsze ustawienie chłodziarki, wyposażyliśmy ją we wskaźnik temperatury znajdujący się w najchłodniejszym miejscu.

Żeby efektywniej przechowywać artykuły spożywcze w chłodziarce, a zwłaszcza w najchłodniejszym miejscu, upewnij się, że na wskaźniku temperatury pojawił się komunikat „OK”. Jeśli komunikat « OK » nie pojawia się, oznacza to nieprawidłowe ustawienie temperatury.

Dostrzeżenie wskaźnika może być trudne. Dlatego należy upewnić się, że prawidłowo świeci. Po każdej zmianie ustawiania temperatury należy odczekać, dopóki nie ustabilizuje się temperatura wewnątrz urządzenia, a następnie jeśli to będzie konieczne, ponownie ustawić temperaturę. Należy stopniowo zmieniać ustawianie temperatury i odczekać przynajmniej 12 godzin przed ponownym sprawdzeniem i ewentualną kolejną zmianą.

**UWAGA:** Przy wielokrotnym (lub długotrwałym) otwieraniu drzwi lub po umieszczeniu świeżych artykułów spożywczych w urządzeniu zniknie komunikatu „OK” na wskaźniku ustawienia temperatury jest normalne. Jeśli dochodzi do nadmiernego zasronienia komory chłodziarki (na dolnej ścianie urządzenia), odparowywanie (przeciążenie urządzenia, wysoka temperatura w pomieszczeniu, częste otwieranie drzwi), należy ustawić niższą temperaturę, która zapewni okresowe wyłączenie się sprężarki.

### Artykuły spożywcze należy przechowywać w najchłodniejszym miejscu chłodziarki.



Artykuły spożywcze będą lepiej przechowywane, jeśli umieścisz je w odpowiednio najbardziej schłodzonym miejscu. Najchłodniejsze miejsce znajduje się powyżej pojemnika na owoce i warzywa.

Poniższy symbol oznacza najchłodniejsze miejsce w komorze chłodziarki.

Żeby zapewnić niską temperaturę w tym miejscu, sprawdź czy półka znajduje się na poziomie tego symbolu, jak pokazano na rysunku.

Górną granicę najchłodniejszego miejsca wyznacza dolna część naklejki (grot strzałki).

Górna półka najchłodniejszego miejsca powinna znajdować się na tym samym poziomie co grot strzałki. Najchłodniejsze miejsce znajduje się poniżej tego poziomu.

Ponieważ półki są przesuwalne, sprawdź, czy zawsze znajdują się na tym samym poziomie co granice strefy wyznaczonej na naklejkach, żeby zapewnić odpowiednie temperatury w tym miejscu.

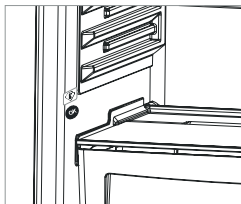

## ROZDZIAŁ -3: WYKORZYSTANIE CHŁODZIARKO-ZAMRAŻARKI

### Użycie VacPac Pro

1. Żywność do przechowania jest umieszczana po jednej stronie wyłaczanego worka próżniowego.

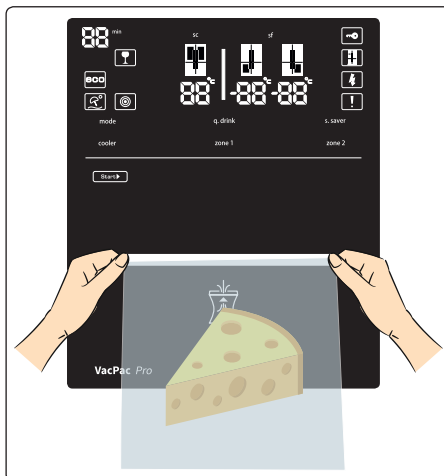

2. Otwór worka próżniowego należy trzymać z obu stron tak, aby był napięty, jak pokazano na rysunku 1. Worek włożyć do komory i wsunąć na odległość 5 cm, wskaźnik powinien znajdować się na wysokości czerwonego paska na worku.
3. Nacisnąć przycisk rozpoczęcia na wyświetlaczu. (Rysunek 2)

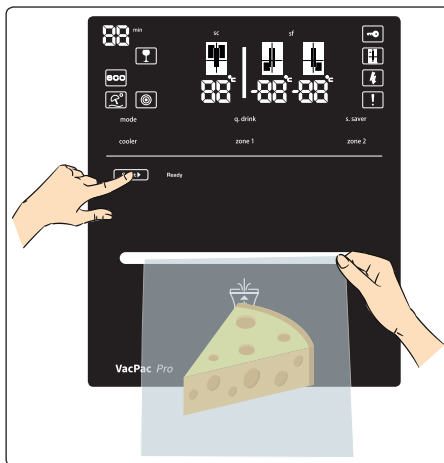

**Ważna uwaga:** Blokada musi być wyłączona, aby zapobiec nieprawidłowemu działaniu.

Otwieranie blokady: Po naciśnięciu przycisku rozpoczęcia po raz pierwszy zapalą się lampki LED rozpoczęcia i gotowości. Po tym procesie aktywacji należy ponownie nacisnąć przycisk rozpoczęcia. Blokada załączy się ponownie, jeżeli przez 2 minuty nie zostanie wykonane żadne działanie.

## ROZDZIAŁ -3: WYKORZYSTANIE CHŁODZIARKO-ZAMRAŻARKI

4. Po zakończeniu pakowania próżniowego na wyświetlaczu zapali się lampka LED. Oznacza to, że worek próżniowy można wyjąć z komory. (Rysunek 3).

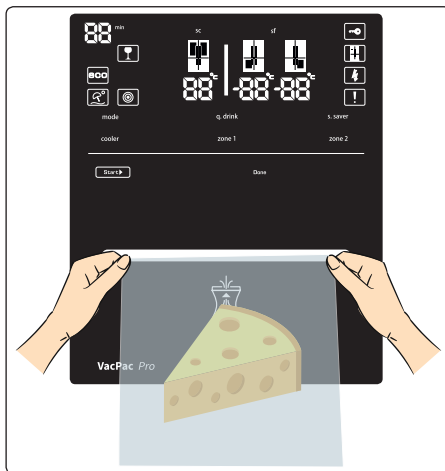

### Proces pakowania VacPac Pro

5. Po naciśnięciu przycisku mechanizm przesuwają się w górę i zaczyna kompresować worek. Zaświeci się lampka LED gotowości.
6. Po skompresowaniu worka pompa próżniowa rozpocznie obróbkę próżniową. Zaświeci się lampka LED próżni.
7. Kiedy system osiągnie wyznaczony limit próżni, pod wpływem oporu rozpocznie się topienie otworu worka. Zaświeci się lampka LED zgrzewania.
8. Po ukończeniu procesu zgrzewania mechanizm przesuwają się w dół i zapala się lampka LED wykonania zgrzewania. Po powrocie silnika do pierwszej pozycji gaśnie lampka LED wykonania i proces zostaje zakończony.
  - Wszystkie lampki gasną 1 minutę po zakończeniu procesu; w tym czasie nie można aktywować systemu.
  - Jeżeli włączą się lampki rozpoczęcia i gotowości, system jest ponownie gotowy do użycia.

### Anulowanie działania:

- Jeżeli wymagane jest anulowanie obróbki próżniowej (z wyjątkiem zgrzewania), należy naciskać przycisk rozpoczęcia przez dwie sekundy.
- Po anulowaniu działania lampka LED rozpoczęcia zgaśnie.

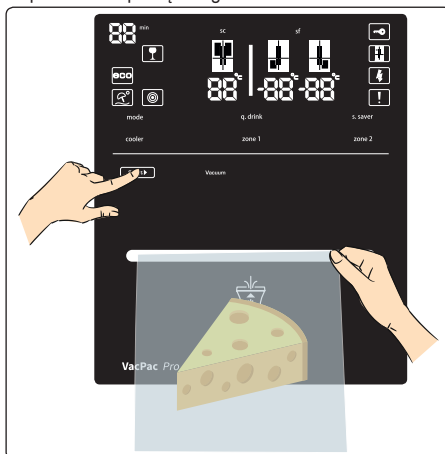

## ROZDZIAŁ -3: WYKORZYSTANIE CHŁODZIARKO-ZAMRAŻARKI

### Ważna uwaga:



Podczas działania systemu mogą być słyszalne odgłosy pracy silnika i pompy.

Jeżeli odgłos silnika jest słyszalny przez długi czas, należy skontaktować się z serwisem.



Brak możliwości zakończenia procesu pakowania próżniowego i zamykania może być spowodowany nieprawidłowym użytkowaniem. Dlatego należy przeczytać część dotyczącą zaleceń. Jeżeli ten sam błąd wystąpi w kolejnych działaniach, należy skontaktować się z serwisem.

### Zalecenia do uwzględnienia podczas użytkowania

1. Worek próżniowy powinien być jednostronnie wytlaczanym workiem o maksymalnej szerokości 18 cm.
2. Nie należy wkładać zbyt dużo żywności do worka próżniowego. Marszczenia na otworze worka mogą uniemożliwić pakowanie próżniowe.
3. Należy pozostawić wystarczającą ilość miejsca na otwartym końcu worka, aby można go było prawidłowo umieścić w komorze. (Okolo 7 cm / 4 palce)

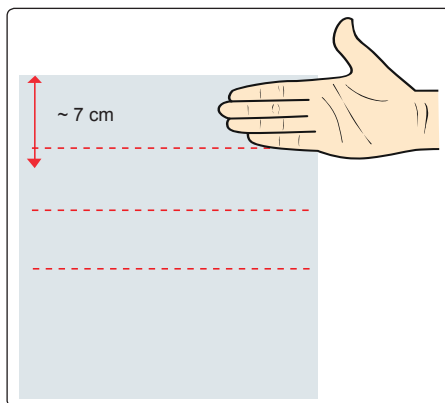

4. Worek próżniowy powinien być włożony do czerwonych linii. (Okolo 5 cm / 3 palce)

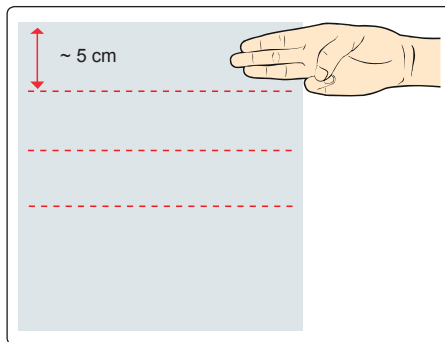

5. Zewnętrzna powierzchnia worka nie powinna być mokra, zwłaszcza część, która będzie zgrzewana. W przeciwnym razie proces zgrzewania może przebiec nieprawidłowo.
6. Nie używać więcej niż jednego worka w tym samym czasie.
7. Podczas pakowania próżniowego i zgrzewania otwór worka powinien być napięty. Nie powinno być również na nim zmarszczeń. W przeciwnym razie proces zgrzewania może przebiec nieprawidłowo.
8. Pakowanie próżniowe trwa maksymalnie 40 sekund. Jeżeli worek nie zostanie odpowiednio włożony do komory, system przestanie działać, ponieważ proces wytwarzania próżni nie zostanie zakończony, a mechanizm znajdzie się w pozycji początkowej.
9. Worek nie może być dziurawy.

## ROZDZIAŁ -3: WYKORZYSTANIE CHŁODZIARKO-ZAMRAŻARKI

10. Nie należy zostawiać zbyt dużo powietrza w worku. Przed włożeniem worka do komory należy usunąć nadmiar powietrza, ściskając powierzchnię worka najmocniej, jak to możliwe. W przeciwnym razie pompa próżniowa może nie odciągnąć całego powietrza z worka.

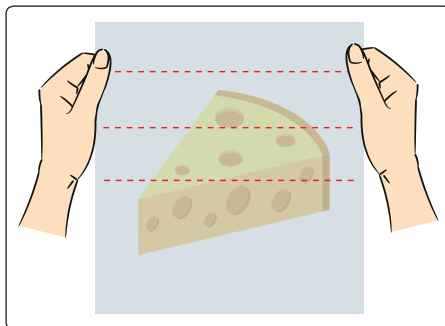

11. Materiały z ostrymi brzegami nie mogą być pakowane próżniowo. Mogą one przebić worek podczas pakowania próżniowego i działanie nie zostanie ukończone. (Ości, żywność w twardej skorupie itd.)
12. Jeżeli worki próżniowe będą używane ponownie, można je uciąć nożyczkami wzdłuż czerwonej linii (1 cm poniżej zgrzewanego otworu). Nie wolno ponownie używać ich do nowej żywności; ponownie pakowane mogą być tylko resztki żywności. Przykład niewłaściwego użycia: Otwarcie worka zawierającego salami i włożenie do niego sera jest niewłaściwe. Może to skutkować mieszaniem się zapachów obu rodzajów żywności i popsuciem się sera. Przykład właściwego użycia: Otwarcie worka zawierającego salami i po zjedzeniu włożenie pozostałego salami z powrotem do worka. Podczas tych czynności otoczenie i dłonie powinny być czyste.
13. Technologia VacPac Pro pomaga utrzymać świeżość żywności w odpowiednich warunkach przechowywania. Pakowaniu próżniowemu należy poddać wyłącznie bardzo świeżą żywność. Nie należy pakować próżniowo starej żywności ani resztek.
14. Nie używać worków próżniowych w kuchence mikrofalowej ani w piekarniku.
15. Zaleca się przechowywanie żywności granulowanej (semolina, kasza bulgur, mąka itp.) bez pakowania próżniowego. Jeżeli użytkownik chce zapakować próżniowo żywność w formie granulowanej, zaleca się zapakowanie jej dodatkowo w ręcznik papierowy lub papier filtracyjny.
16. Zaleca się, aby wilgotna żywność, taka jak kotlety lub naleśniki, która może się skleić, przed zapakowaniem została oddzielona papierem do pieczenia.
17. Aby zapakować próżniowo zupę, zapiekankę lub soczyste potrawy, przed włożeniem do worka należy je zamrozić w nieprzekajającym pojemniku. Później powinny być przechowywane w komorze zamrażarki.
18. W przypadku pakowania próżniowego dużych ilości żywności, jeśli proces nie został zakończony, zaleca się pozostawienie wolnego miejsca na spodzie i po bokach worka i powtórzenie procesu.

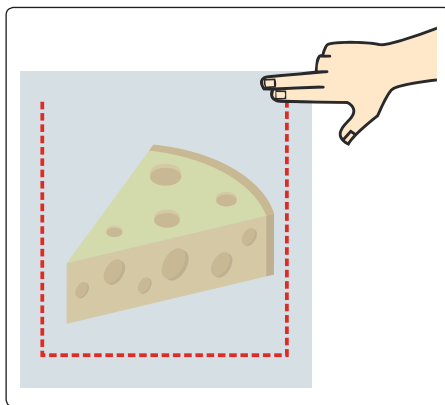

### Zalecenia dotyczące przechowywania żywności

Poniżej podano zalecenia, które należy wziąć pod uwagę podczas przechowywania żywności po zapakowaniu próżniowym.

1. Przed zgrzewaniem próżniowym konieczne jest umycie rąk oraz wszystkich przyborów i powierzchni, które będą używane do krojenia i próżniowego zgrzewania żywności.

## ROZDZIAŁ -3: WYKORZYSTANIE CHŁODZIARKO-ZAMRAŻARKI

2. Jeżeli łatwo psująca się żywność została podgrzana, rozmrożona lub nieschłodzona, należy ją niezwłocznie spożyć. Łatwo psującą się żywność po zapakowaniu próżniowym należy natychmiast zamrozić lub schłodzić, aby nie pozostawała w temperaturze pokojowej.
3. Nie zaleca się spożywania żywności przechowywanej przez kilka godzin poza lodówką (w warunkach pokojowych itp.) w worku próżniowym lub w środowisku o niskiej zawartości tlenu (środowiska beztlenowe).
4. W jednym worku próżniowym nie należy przechowywać żywności z dwóch różnych grup. Mogłoby to doprowadzić do zanieczyszczenia krzyżowego.
5. Wskazane jest, aby żywność uwalniająca płyny była pakowana próżniowo po zamrożeniu.

### Przechowywanie żywności

TYPY ŻYWNOCI	ŻYWNOCĆ	Obróbka próżniowa			Temperatura pokojowa	ZALECENIA
		Lodówka	Zamrażarka			
MIĘSO	Kawałki mięsa, stek, mielona wołowina, pierś kurczaka, udko kurczaka itp.	✓	✓		<ul style="list-style-type: none"> <li>✓ Zapakowane próżniowo produkty mięsne należy przechowywać tylko w zamrażarce.</li> <li>✗ Produkty mięsne nie powinny być pakowane próżniowo, jeżeli są przechowywane w lodówce.</li> <li>! W przypadku produktów mięsnych zaleca się mrożenie ich przez dwie godziny przed obróbką próżniową. Po mrożeniu upewnić się, że mięso jest twarde. Przed pakowaniem próżniowym produktów mięsnych należy sprawdzić, czy nie ma w nich soków. Przed obróbką próżniową osuszyć mięso za pomocą ręcznika papierowego.</li> </ul>	
OWOCE MORZA	Sardynki, krewetki, kalmary itp.	✓	✓		<ul style="list-style-type: none"> <li>✓ Małe ryby takie jak sardele, sardynki i owoce morza powinny zostać zamrożone, a następnie zapakowane próżniowo.</li> <li>✗ Nie należy pakować próżniowo, jeżeli owoce morza są przechowywane w lodówce.</li> <li>! Nie pakować próżniowo produktów z ostrymi krawędziami, takimi jak rybie ości i twarde skorupy. Produkty z ostrymi krawędziami mogą spowodować pęknięcie i rozdarcie worka. Zamrożenie żywności przed zapakowaniem próżniowym zachowa strukturę żywności i zatrzyma w niej płyny.</li> </ul>	
ZIELONE WARZYWA LIŚCIASTE	Salata, zielona pietruszka, szpinak itp.	✗	✓	✓	<ul style="list-style-type: none"> <li>✗ Ze względu na charakter zielonych warzyw liściastych zaleca się ich przechowywanie bez pakowania próżniowego. Bez pakowania próżniowego zaleca się przechowywanie również grzybów, cebuli i czosnku.</li> </ul>	



## ROZDZIAŁ -3: WYKORZYSTANIE CHŁODZIARKO-ZAMRAŻARKI

TYPY ŻYWNOSCI	ŻYWNOSĆ	Obróbka próżniowa	Lodówka	Zamrażarka	Temperatura pokojowa	ZALECENIA
POZOSTAŁE WARZYWA	Groszek, brokuły, kalafior, kukurydza, zielona fasolka, kapusta itp.	✓		✓		<ul style="list-style-type: none"> <li>✓ Warzywa po zapakowaniu próżniowym powinny być przechowywane wyłącznie w zamrażarce.</li> <li>✗ Nie należy pakować próżniowo, jeżeli warzywa są przechowywane w lodówce.</li> <li>! Zaleca się obróbkę warzyw wymienionych w tej części zgodnie z instrukcjami blanszowania w punkcie „Wkładanie żywności” w tej instrukcji obsługi. W przypadku warzyw zaleca się mrożenie ich przez dwie godziny przed obróbką próżniową. Po próżniowym zapakowaniu warzyw należy przechowywać je w zamrażarce.</li> </ul>
OWOCE	Jabłko, cytryna, śliwka, morela, nektarynka itd.	✓		✓		<p>Zapakowane próżniowo owoce należy przechowywać tylko w zamrażarce. Nie należy pakować próżniowo, jeżeli warzywa są przechowywane w lodówce.</p> <p>Zaleca się obróbkę warzyw wymienionych w tej części zgodnie z instrukcjami blanszowania w punkcie „Wkładanie żywności” w tej instrukcji obsługi. Pakowanie próżniowe jest zalecane po ~ 2 godzinach mrożenia, kiedy warzywa są twarde. Zapakowane próżniowo owoce należy przechowywać w zamrażarce.</p>
MIĘKKIE OWOCE	Truskawka, morwa, czarna morwa, winogrono itp.	✗	✓	✓		<ul style="list-style-type: none"> <li>✗ Zaleca się przechowywanie owoców o miękkiej konsystencji bez pakowania próżniowego.</li> </ul>
WĘDLINY	Salami, kielbasa, kielbasa fermentowana, przetworzone produkty mięsne itp.	✓	✓	✓		<ul style="list-style-type: none"> <li>✓ Zapakowane próżniowo wędliny można przechowywać w lodówce lub zamrażarce.</li> </ul>
TWARDE SERY	Ser cheddar, ser parmezan itp.	✓	✓	✓		<ul style="list-style-type: none"> <li>✓ Zapakowane próżniowo twarde sery można przechowywać w lodówce lub zamrażarce.</li> <li>✗ Należy zwrócić uwagę, aby pakowany próżniowo ser nie zawierał soli.</li> </ul>
POZOSTAŁA ŻYWNOSĆ 1	Miękkie sery, jogurt, masło, śmietana, oliwki, jaja itp.	✗	✓			<ul style="list-style-type: none"> <li>✗ Zaleca się przechowywanie tych produktów w lodówce bez pakowania próżniowego.</li> </ul>
PŁYNNA ŻYWNOSĆ 1	Miód, dżem, woda, napoje, płynny olej itp.	✗	✓		✓	<ul style="list-style-type: none"> <li>✗ Płynna żywność powinna być przechowywana bez pakowania próżniowego. W przeciwnym razie płyn może wyciec do mechanizmu próżniowego podczas obróbki próżniowej.</li> </ul>

## ROZDZIAŁ -3: WYKORZYSTANIE CHŁODZIARKO-ZAMRAŻARKI

TYPY ŻYWNOSCI	ŻYWNOSĆ	Obróbka próżniowa				ZALECENIA
		Lodówka	Zamrażarka	Temperatura pokojowa		
PŁYNNĄ ŻYWNOSĆ 2	Zupa, gulasz, płynne potrawy itp.	✓		✓	<ul style="list-style-type: none"> <li>✓ Aby przechowywać zapakowaną próżniowo płynną żywność, taką jak zupa, zapiekanka lub soczyste potrawy, należy najpierw zamrozić ją w niepekającym pojemniku, a następnie zapakować próżniowo. Zawartość przechowywać w zamrażarce.</li> </ul>	
SUSZONA ŻYWNOSĆ	Suszone owoce, orzechy itp.	✓	✓	✓	<ul style="list-style-type: none"> <li>✓ Zapakowane próżniowo suszone owoce można przechowywać w lodówce.</li> <li>! Należy zwrócić uwagę, aby orzechy i suszone owoce nie zawierały pyłu.</li> </ul>	
ŻYWNOSĆ PACZKOWANA 1	Nasiona strączkowe, mrożona żywność itp.	✓	✓	✓	<ul style="list-style-type: none"> <li>✓ Zapakowane próżniowo nasiona strączkowe mogą być przechowywane w temperaturze pokojowej.</li> <li>✓ Zapakowana próżniowo mrożona żywność musi być przechowywana w zamrażarce.</li> </ul>	
ŻYWNOSĆ PACZKOWANA 2	Żywność z puszki, sosy, zupy itp.	✗	✓		<ul style="list-style-type: none"> <li>✗ Żywność z puszki, przystawki, sosy i zupy powinny być przechowywane w chłodziarce bez pakowania próżniowego.</li> </ul>	
ŻYWNOSĆ W PROSZKU	Mąka, cukier, sól, semolina, sproszkowane mieszanki, herbata, kawa, przyprawy itp.	✗		✓	<ul style="list-style-type: none"> <li>✗ Żywność granulowana musi być przechowywana bez pakowania próżniowego.</li> </ul>	
POZOSTAŁA ŻYWNOSĆ 2	Wyroby cukiernicze, ravioli, makarony itp.	✓	✓	✓	<ul style="list-style-type: none"> <li>✓ Zapakowana próżniowo żywność, taka jak wyroby cukiernicze, ravioli i makarony, może być przechowywana w lodówce lub zamrażarce.</li> <li>! Przed pakowaniem próżniowym należy zwrócić uwagę, aby żywność nie była ziarnista i/lub płynna. Granulowana i/lub płynna żywność powinna być przechowywana bez pakowania próżniowego.</li> </ul>	

✓ Można zastosować obróbkę próżniową.

✗ Nie nadaje się do pakowania próżniowego. Pakowanie próżniowe nie jest zalecane.

! Należy zwrócić uwagę. Ostrzeżenie/sugestia.

Należy przestrzegać warunków przechowywania określonych w kolumnach: lodówka, zamrażarka i temperatura pokojowa.

Zalecana temperatura pokojowa do przechowywania żywności wynosi poniżej 20°C.

### Ostrzeżenia bezpieczeństwa

Należy uwzględnić poniższe środki ostrożności dotyczące bezpiecznego stosowania technologii worków próżniowych.

1. Nie pakować próżniowo żywności zawierającej płyny.
2. Nie używać worków innych niż zalecane worki próżniowe.
3. Nie wkładać żadnych innych narzędzi do urządzenia próżniowego.

## ROZDZIAŁ -3: WYKORZYSTANIE CHŁODZIARKO-ZAMRAŻARKI

4. Jeżeli urządzenie próżniowe działa wadliwie, należy skontaktować się z serwisem.
5. Upewnić się, że worek próżniowy i dłonie są całkowicie suche.
6. Nie używać urządzenia próżniowego do celów innych niż pakowanie próżniowe.
7. Wyświetlacz zczyścić wilgotną szmatką. Podczas czyszczenia powierzchni upewnić się, że woda nie przedostała się do mechanizmu próżniowego.
8. Nie próbować otwierać urządzenia próżniowego żadnymi narzędziami.
9. Nie wyciągać worka próżniowego przed zakończeniem pakowania próżniowego.
10. Nie puszczaj worka próżniowego podczas obróbki próżniowej. Trzymać worek, aż obróbka zostanie zakończona.

### Wtyczne dotyczące bezpieczeństwa żywności

Zalecenia dotyczące bezpieczeństwa żywności zostały wymienione poniżej.

1. Reakcje chemiczne zachodzące w żywności pod wpływem powietrza, temperatury, wilgoci, jak również działania enzymów, rozwój mikroorganizmów lub zanieczyszczenie przez insekty powodują psucie się żywności.
2. Jednym z powodów, dla których żywność traci wartości odżywcze i świeżość, jest obecność tlenu w powietrzu. Jeżeli żywność nie jest chroniona przez opakowania odporne na działanie wilgoci, powietrze może sprzyjać rozwijaniu się mikroorganizmów. Ich rozwój zależy od wewnętrznej i zewnętrznej wilgoci żywności.
3. Laseczki jadu kielbasianego (*Clostridium botulinum*) to jeden z gatunków, który może rozwijać się w środowisku beztlenowym. Warunkami rozwoju jest żywność niezawierająca kwasu, środowisko o niskiej zawartości tlenu.
4. Żywność mrożona, suszona, bogata w kwas, sól lub cukier jest odporna na jad kielbasiany. Żywność bezkwasowa, czyli mięso, owoce morza, drylowane oliwki, drób, ryby, jaja i grzyby; żywność niskokwasowa, czyli najczęściej warzywa; żywność średniokwasowa, czyli przejrzałe pomidory, cebula, papryczki chili, figi i ogórki, jest podatna na zakażenie jadem kielbasianym.
5. Żywność najbardziej podatna na jad kielbasiany powinna być przechowywana w lodówce przez krótki czas i przez długi czas w zamrażarce oraz spożywana od razu po podgrzaniu.
6. Ponieważ mikroorganizmy mogą rozwijać się w środowisku o niskiej zawartości tlenu, żywność należy przechowywać w niskich temperaturach, aby uniknąć jej popsucia.
7. Zaleca się przechowywanie wędlin i suszonych owoców w komorze chłodziarki.

## ROZDZIAŁ -3: WYKORZYSTANIE CHŁODZIARKO-ZAMRAŻARKI

### Wypożyczenie dodatkowe

#### Ice-Matic - Kostarka do wytwarzania lodu (*Dotyczy niektórych modeli*)

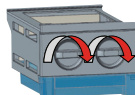

- Wsuń tacę do wytwarzania lodu.
- Napełnij wodą do poziomu linii.
- Umieść tacę do wytwarzania lodu w oryginalnym położeniu.
- Po wytworzeniu kostek lodu obróć dźwignię, żeby kostki lodu spadły do pojemnika na lód.

#### Uwaga:

- Nie wolno napełniać pojemnika na lód wodą w celu wytworzenia lodu. Mogłoby to spowodować jego uszkodzenie.
- Wyjęcie kostkarki do wytwarzania lodu może być utrudnione podczas pracy chłodziarki. W takim przypadku należy ją oczyścić po wysunięciu szklanych półek.

#### Przedział schładzania

Przechowywanie artykułów spożywczych w przedziale schładzania zamiast w zamrażarce lub chłodziarce umożliwia zachowanie świeżości, smaku i wyglądu artykułów spożywczych przez dłuższy czas. Jeśli taca przedziału schładzania jest zabrudzona, wyjmij ją i umyj w wodzie.

(Woda zamraża przy temperaturze 0°C, ale artykuły spożywcze zawierające sól lub cukier zamrażają w niższej temperaturze.)

Zazwyczaj użytkownicy wykorzystują przedział schładzania do przechowywania surowych ryb, ryżu itp.

**! W przedziale nie wolno umieszczać artykułów spożywczych, ani tacy do wytwarzania lodu w celu wytworzenia lodu.**

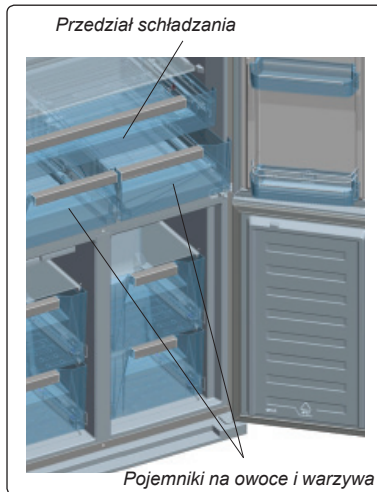

#### Regulacja przepływu powietrza w pojemniku na owoce i warzywa

Jeśli półki na owoce i warzywa są zapełnione, przekręć pokrętkę (znajdującą się między przedziałem schładzania a półką na owoce i warzywa) do pozycji otwartej. W ten sposób można zwiększyć przepływ powietrza i zapewnić świeżość artykułów spożywczych na dłuższy czas.

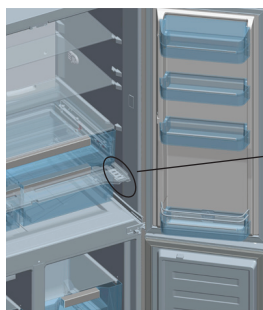

Przycisk regulacji przepływu powietrza w pojemniku na owoce i warzywa

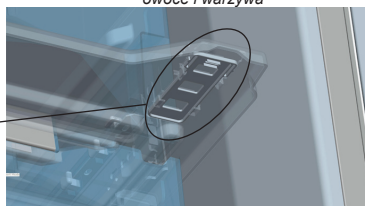

Wygląd i opis wyposażenia dodatkowego zależy od modelu chłodziarki.

#### Czyszczenie

- **Przed przystąpieniem do czyszczenia chłodziarko-zamrażarki należy wyłączyć zasilanie i odłączyć wtyczkę przewodu zasilającego od gniazdka.**
- Nie wolno myć chłodziarko-zamrażarki, polewając ją wodą.
- Do czyszczenia wnętrza i zewnętrznych elementów chłodziarko-zamrażarki należy używać ściereczki lub gąbki namoczonej w ciepłej wodzie z mydłem.

## ROZDZIAŁ -3: WYKORZYSTANIE CHŁODZIARKO-ZAMRAŻARKI

- Ostrożnie wyjmij półki i szuflady, unosząc je do góry lub wysuwając na zewnątrz, a następnie oczyść wodą z mydłem. Nie wolno ich myć w pralce lub zmywarce do naczyń.
- Do czyszczenia chłodziarko-zamrażarki nie wolno stosować rozpuszczalników, żrących środków czyszczących, środków do mycia szkła ani środków czyszczących ogólnego stosowania. Mogłoby to spowodować uszkodzenie plastikowych powierzchni i innych elementów przez zawarte w tych środkach substancje chemiczne.
- Skraplacz, znajdujący się z tyłu chłodziarko-zamrażarki, należy oczyścić przynajmniej raz w roku przy pomocy miękkiej szczoteczki lub odkurzacza.

**Przystępując do czyszczenia upewnij się, że chłodziarka jest odłączona od zasilania.**

### Czyszczenie zbiornika skraplacza

Chłodziarka jest odszraniana automatycznie. Powstająca podczas odszraniania woda wpływa do zbiornika skraplacza poprzez rowki zbierające wodę i ulega samoistnemu odparowaniu.

### Wymiana oświetlenia LED

Jeśli chłodziarko-zamrażarka została wyposażona w oświetlenie LED, skontaktuj się z Sharp Helpdesk, ponieważ wymianę należy powierzyć pracownikom autoryzowanego serwisu.

## ROZDZIAŁ -4: WSKAZÓWKI DOTYCZĄCE PRZECHOWYWANIA ARTYKUŁÓW SPOŻYWCZYCH

- Przy przechowywaniu owoców tropikalnych (np. ananasów) należy zachować szczególną ostrożność, ponieważ mogą popsuć się w niskich temperaturach.
- Przechowywane artykuły spożywcze należy wcześniej podzielić i rozdzielić na mniejsze części.
- Należy nakrywać lub owijać artykuły spożywcze, żeby zapobiec powstawaniu nieprzyjemnych zapachów. Zalecane jest przechowywanie mięsa luzem, pod przykryciem, ponieważ umożliwia to cyrkulację powietrza wokół mięsa, co powoduje nieznaczne osuszenie powierzchni i zapobiega rozwojowi bakterii.
- Nie należy przechowywać artykułów spożywczych blisko siebie, ponieważ w ten sposób blokuje się przycisk regulacji przepływu powietrza w pojemniku na owoce i warzywa.

Poniższa tabela to skrócony poradnik, który podaje najbardziej efektywne sposoby przechowywania podstawowych grup artykułów spożywczych w komorze chłodziarki.

### Komora zamrażarki:

Komory zamrażarki należy wykorzystać do przechowywania artykułów spożywczych przez dłuższy czas i do wytwarzania lodu. W celu możliwie najszybszego zamrożenia świeżych artykułów spożywczych, żeby zachowały swój smak i wygląd. Zalecane jest ułożenie artykułów spożywczych, które chcesz zamrozić, na górnej tacy w komorze zamrażarki na 24 godziny przed umieszczeniem ich razem z innymi zamrożonymi artykułami. Ważne jest, żeby nie przekroczyć maksymalnej wydajności mrożenia, co zapewni możliwie najszybsze zamrożenie artykułów spożywczych. Okresy przechowywania zamrożonych artykułów spożywczych mogą się zmieniać w zależności od różnych czynników, np. częstotliwości otwierania i zamykania drzwi, ustawień termostatu, rodzaju artykułów spożywczych oraz czasu, jaki upłynął od ich zakupienia do umieszczenia w zamrażarce. Ważne jest przestrzeganie zaleceń podanych na opakowaniach mrozonek oraz nie przekraczanie okresu ich przechowywania. Poniższa tabela zawiera niektóre zalecenia dotyczące mrożenia.

**OSTRZEŻENIE:** Nie wolno ponownie zamrażać artykułów spożywczych, które zostały odmrożone. Mogłoby to stanowić zagrożenie dla Twojego zdrowia.

## ROZDZIAŁ -5: ROZWIĄZYWANIE PROBLEMÓW

Chłodziarko-zamrażarka została wyposażona we wbudowany system detekcji usterek, który umożliwia udzielanie wskazówek, jeśli chłodziarko-zamrażarka nie pracuje w oczekiwany sposób. W przypadku wystąpienia błędu symbol wyświetlany jest na panelu sterowania. Najbardziej powszechne symbole błędów zostały pokazane poniżej. Jeśli chłodziarko-zamrażarka wyświetla symbol niepokazany poniżej, skontaktuj się z Sharp Helpdesk.

WYŚWIETLANE SYMBOLE USTEREK	RODZAJ USTERKI	UWAGA	ROZWIĄZANIE
 i sygnał dźwiękowy	Ostrzeżenie o wystąpieniu usterki	Część chłodziarko-zamrażarki może nie działać prawidłowo lub występuje problem z chłodzeniem.	Skontaktuj się z Sharp Helpdesk
	Komorze zamrażarki nie jest dostatecznie schłodzona.	Może to być wynikiem zakłóceń lub przerw w zasilaniu urządzenia chłodzącego.	Skorzystaj z trybu SUPERFREEZE lub ustaw niższą temperaturę w komorze zamrażarki, dopóki nie zniknie symbol ostrzegawczy. Jeśli wyświetlany jest ten symbol ostrzegawczy, nie wolno umieszczać świeżych artykułów spożywczych w komorze zamrażarki.
	Komorze chłodziarki nie jest dostatecznie schłodzona.	Może to być wynikiem zakłóceń lub przerw w zasilaniu urządzenia chłodzącego.	Skorzystaj z trybu SUPERCOOL lub ustaw niższą temperaturę w komorze zamrażarki, dopóki nie zniknie symbol ostrzegawczy. Jeśli wyświetlany jest system ostrzegawczy.
	Komorze chłodziarki jest zbyt wychłodzona.	Zachodzi ryzyko zamrożenia artykułów spożywczych przechowywanych w chłodziarce.	Anuluj funkcję SUPERCOOL, jeśli została włączona. Obniż temperaturę w komorze chłodziarki.
	Napięcie zasilające spadło poniżej 170 V.	Ten symbol służy jako wskazówka i ostrzeżenie. Zniknie, jeśli napięcie wzrośnie powyżej 170 V.	-

### Jeśli chłodziarko-zamrażarka nie pracuje;

- Czy nie wystąpiła przerwa w zasilaniu?
- Czy wtyczka kabla zasilającego jest prawidłowo podłączona do gniazdka?
- Czy bezpiecznik gniazdka, do którego została podłączona wtyczka kabla zasilającego, lub główny bezpiecznik sieciowy nie jest przepalony?
- Czy gniazdko jest sprawne? Żeby to sprawdzić, podłącz zamrażarkę do innego sprawnego gniazdka.

### Jeśli chłodziarka nie chłodzi dostatecznie;

- Czy ustawienie temperatury jest prawidłowe?
- Czy drzwi chłodziarki były często otwierane lub pozostawały otwarte przez dłuższy czas?
- Czy drzwi chłodziarki są prawidłowo zamknięte?
- Czy chłodziarce nie zostały umieszczone talerze lub artykuły spożywcze, które dotykają ścianek urządzenia, uniemożliwiając w ten sposób cyrkulację powietrza?
- Czy chłodziarka nie została nadmiernie zapełniona?
- Czy została zachowana odpowiednia odległość od tyłu chłodziarki do ściany?
- Czy temperatura otoczenia nie wykracza poza zakres określony w instrukcji obsługi?

### Jeśli artykuły spożywcze w komorze chłodziarki są nadmiernie schładzane;

- Czy ustawienie temperatury jest prawidłowe?
- Czy ostatnio w komorze zamrażarki nie została umieszczona zbyt duża ilość artykułów spożywczych? Jeśli tak - urządzenie może nadmiernie schładzać artykuły spożywcze umieszczone wewnątrz komory chłodziarki, ponieważ pracuje dłużej w celu schłodzenia większej ilości produktów.

### Jeśli chłodziarka pracuje zbyt głośno;

Żeby osiągnąć ustawiony poziom schłodzenia, sprężarka uruchamia się od czasu do czasu. Odgłosy dochodzące w tym czasie z chłodziarki są normalne. Jeśli żądany poziom schłodzenia zostanie osiągnięty, odgłosy ucinają automatycznie. Jeśli nadmierne odgłosy nie ustępują:

- Czy urządzenie zostało ustawione na stabilnej powierzchni? Czy nóżki zostały prawidłowo wyregulowane?
- Czy jakiegokolwiek przedmioty nie znajdują się za chłodziarką?
- Czy nie drgają półki lub talerze ustawione na drgających półkach? W takim przypadku należy przemieścić półki i/lub przestawić talerze.
- Czy nie drgają elementy znajdujące się w chłodziarce?

## ROZDZIAŁ -5: ROZWIĄZYWANIE PROBLEMÓW

### Normalne odgłosy:

#### Trzaski (odgłos pękającego lodu):

- Podczas automatycznego odszraniania.
- Jeśli zamrażarka ochładza się lub nagrzewa (następuje rozszerzanie lub kurczenie się materiałów, z których urządzenie zostało wykonane).

**Krótkie trzaski:** Słyszalne podczas włączania/wyłączania sprężarki przez termostat.

**Odgłosy pracującej sprężarki (normalne odgłosy pracującego silnika):** Te odgłosy oznaczają, że sprężarka działa normalnie; sprężarka może emitować głośniejsze szумы przez krótki czas w takcie uruchamiania.

**Odgłosy bulgotania i szeleszczącej wody:** Te odgłosy powoduje czynnik chłodzący przepływający w instalacji rurowej.

**Odgłosy przepływającej wody:** Normalne odgłosy wody przepływającej do zbiornika skraplacza podczas odszraniania. Te odgłosy mogą być słyszalne podczas odszraniania.

**Odgłosy przepływającego powietrza (normalne odgłosy pracującego wentylatora):** Ten odgłos może być słyszalny w chłodziarce z technologią No-Frost podczas normalnej pracy systemu, a wywołuje go cyrkulacja powietrza.

#### Jeśli wewnątrz chłodziarki zgromadzi się wilgoć;

- Czy przechowywane artykuły spożywcze zostały prawidłowo opakowane? Czy pojemniki zostały dostatecznie osuszone przed umieszczeniem ich w chłodziarce?
- Czy drzwi chłodziarki są bardzo często otwierane? Jeśli drzwi są otwarte, wilgoć zawarta w powietrzu pomieszczenia przenika do wnętrza chłodziarki. Jeśli wilgotność pomieszczenia jest zbyt wysoka i drzwi są często otwierane, zawilgoćenie wnętrza urządzenia następuje znacznie szybciej.
- Pojawianie się kropli wody na tylnej ścianie jest zjawiskiem zupełnie normalnym i jest skutkiem procesu automatycznego odszraniania. (w przypadku modeli statycznych)

#### Jeśli drzwi nie zostaną prawidłowo otwarte i zamknięte:

- Czy artykuły spożywcze nie uniemożliwiają domknięcia drzwi?
- Czy drzwi komory, półki i szuflady zostały prawidłowo umieszczone?
- Czy uszczelki drzwi nie są uszkodzone lub rozdarte?
- Czy chłodziarka została ustawiona na poziomej powierzchni?

#### Jeśli krawędzie obudowy chłodziarki, z którymi stykają się zawiasy drzwi są ciepłe;

Zwłaszcza latem (przy upalnej pogodzie) powierzchnie stykające się z zawiasami mogą się nagrzewać podczas pracy sprężarki, jest to normalne zjawisko.

### WAŻNE UWAGI:

- W przypadku niespodziewanej przerwy w zasilaniu lub odłączenia urządzenia od zasilania termiczne zabezpieczenie spowoduje wyłączenie sprężarki, ponieważ gaz w układzie chłodzącym nie jest ustabilizowany. To zupełnie normalne, a chłodziarka uruchomi się ponownie po upływie 4 lub 5 minut.
- Urządzenie chłodzące jest ukryte w tylnej ścianie chłodziarki. Na tylnej powierzchni chłodziarki może gromadzić się woda lub tworzyć lód na skutek pracy sprężarki z określonymi przerwami czasowymi. To normalna sytuacja. Nie zachodzi konieczność przeprowadzania operacji odszraniania, dopóki nie zgromadzi się nadmierna ilość lodu.
- Jeśli nie korzystasz z chłodziarki przez dłuższy czas (np. latem podczas urlopu), odłącz ją od zasilania. Chłodziarkę należy oczyścić zgodnie ze wskazówkami podanymi w części 4 niniejszej instrukcji i pozostawić otwarte drzwi, żeby zapobiec nagromadzeniu się wilgoci i nieprzyjemnych zapachów.
- Zakupione urządzenie jest przeznaczone do użytku w gospodarstwie domowym oraz może być eksploatowane wyłącznie w warunkach domowych i w określonych celach. Urządzenie nie jest przeznaczone do zastosowań komercyjnych lub wspólnego użytkowania. Jeśli klient wykorzysta urządzenie niezgodnie z jego przeznaczeniem, stanowczo podkreślamy, że producent ani sprzedawca urządzenia nie ponoszą odpowiedzialności za wszelkie naprawy i usterki powstałe w okresie gwarancyjnym.
- Jeśli po zastosowaniu się do wszystkich powyżej podanych wskazówek problemu nie udało się rozwiązać, należy skontaktować się z autoryzowanym serwisem.

## ROZDZIAŁ -6: WSKAZÓWKI DOTYCZĄCE OSZCZĘDZANIA ENERGII

1. Należy zawsze ochłodzić artykuły spożywcze przed umieszczeniem w urządzeniu.
2. Odmrażaj artykuły spożywcze w komorze chłodziarki, żeby zaoszczędzić energię.

# Obsah

KAPITOLA -1: VŠEOBECNÉ VÝSTRAHY .....	80
KAPITOLA -2: VAŠA CHLADNIČKA S MRAZNIČKOU .....	84
KAPITOLA -3: POUŽÍVANIE CHLADNIČKY S MRAZNIČKOU .....	85
KAPITOLA -4: SPRIEVODCA USKLADNENÍM POTRAVIN .....	97
KAPITOLA -5: RIEŠENIE PROBLÉMOV .....	97
KAPITOLA -6: TIPY NA ŠETRENIE ENERGIE.....	99

Vaša chladnička s mrazničkou spĺňa aktuálne bezpečnostné požiadavky. Nevhodné používanie môže viesť k poraneniu osôb a poškodeniu majetku. Ak chcete zabrániť poškodeniu, pred prvým použitím chladničky s mrazničkou si pozorne prečítajte tento návod. Obsahuje dôležité bezpečnostné informácie týkajúce sa inštalácie, bezpečnosti, používania a údržby vašej chladničky s mrazničkou. Tento návod si ponechajte pre budúce použitie.





**Symbol ISO 7010 W021**

**Varovanie; Riziko požiaru/horľavých materiálov**





## KAPITOLA -1: VŠEOBECNÉ VÝSTRAHY

 **VÝSTRAHA:** Nedávajte pred vetracie otvory chladničky s mrazničkou žiadne predmety.

 **VÝSTRAHA:** Na zrýchlenie procesu rozmrazenia nepoužívajte mechanické zariadenia ani iné pomôcky.

 **VÝSTRAHA:** Vo vnútri chladničky s mrazničkou nepoužívajte iné elektrické zariadenia

 **VÝSTRAHA:** Nepoškodujte obvod s chladiacou kvapalinou.

 **VÝSTRAHA:** Pri umiestňovaní spotrebiča sa uistite, že napájací kábel nie je zachytený alebo poškodený.

 **VÝSTRAHA:** K zadnej strane spotrebiča neumiestňujte prenosné rozvodky alebo prenosné zdroje napätia.

 **VÝSTRAHA:** Aby ste zabránili poraneniu osôb alebo poškodeniu majetku, nainštalujte toto zariadenie podľa pokynov výrobcu.

 Malé množstvo chladiacej kvapaliny použitej v tejto chladničke s mrazničkou je ekologická chladiaca kvapalina R600a (izobután). Je horľavá a výbušná, ak sa vznieti v uzavretom priestore.

\* Počas prenášania a umiestňovania chladničky nepoškodujte obvod s chladiacim plynom.

\* V blízkosti chladničky s mrazničkou neskladujte žiadne nádoby s horľavými materiálmi, ako sú spreje alebo náplne hasiacich prístrojov.

\* Toto zariadenie je určené na použitie v domácnosti a na podobných miestach, napríklad:

- kuchyňa pre personál v obchodoch, kanceláriách a iných pracovných prostrediach;
- farmách a klientmi v hoteloch, motelloch a iných obytných zariadeniach;
- zariadeniach typu nocovania s raňajkami;
- stravovacích a podobných neobchodných aplikáciách.

\* Pre vašu chladničku s mrazničkou je potrebná elektrická zásuvka s napätím 220 – 240 V a kmitočtom 50 Hz. Nepoužívajte inú zásuvku. Pred pripojením chladničky s mrazničkou skontrolujte, či sa údaje na štítku s údajmi (napätie a príkon)

## KAPITOLA -1: VŠEOBECNÉ VÝSTRAHY

zhodujú s elektrickou zásuvkou. Ak máte pochybnosti, obráťte sa na kvalifikovaného elektrikára.

- \* Toto zariadenie smú používať deti od 8 rokov a osoby so zníženými fyzickými, zmyslovými alebo mentálnymi schopnosťami, alebo nedostatkom skúseností a znalostí, pokiaľ na nich dohliada osoba zodpovedná za ich bezpečnosť, alebo ak im táto osoba dala pokyny ohľadom používania a chápu riziká. Deti sa nesmú so zariadením hrať. Deti by nemali vykonávať čistenie a údržbu, pokiaľ na nich niekto nedohliada.
- \* Poškodený napájací kábel/zástrčka môžu spôsobiť požiar alebo úraz elektrickým prúdom. Keď sú poškodené, musia sa vymeniť. To môže urobiť iba kvalifikovaný personál.
- \* Tento spotrebič nie je určený na použitie v nadmorských výškach nad 2000 m.

## KAPITOLA -1: VŠEOBECNÉ VÝSTRAHY

### Likvidácia

- Všetky balenia a materiály sú šetrné k životnému prostrediu a dajú sa recyklovať. Všetky baliace materiály zlikvidujte spôsobom šetrným k životnému prostrediu. Ďalšie informácie získate od obecného zastupiteľstva.
- Keď chcete zariadenie vyhodiť, prerežte napájací kábel a zničte zástrčku a kábel. Deaktivujte poistku dverí, aby vo vnútri neuviazli deti.
- Prerezaná zástrčka vložená do zásuvky s prúdom 16 A predstavuje vážne bezpečnostné riziko (úraz elektrickým prúdom). Zaisťte, aby bola prerezaná zástrčka bezpečne zlikvidovaná.

### Likvidácia vášho starého zariadenia



Tento symbol nachádzajúci sa na výrobku alebo balení označuje, že výrobok nesmie byť braný ako domový odpad. Namiesto toho by ste ho mali doniesť na vhodné zberné miesto recyklujúce elektrické a elektronické zariadenia. Recykláciou materiálov pomáhate zachovať prírodné zdroje. Podrobnejšie informácie o recyklácii tohto výrobku vám poskytne miestny orgán, služba likvidácie domového odpadu alebo obchod, v ktorom ste zakúpili výrobok.

Opýtajte sa orgánu miestnej správy na likvidáciu elektrického a elektronického odpadu na jeho opätovné použitie, recykláciu a obnovu.

### Poznámky:

- Pred inštaláciou a použitím zariadenia si pozorne prečítajte návod na používanie. Nenesieme zodpovednosť za škodu spôsobenú nesprávnym používaním.
- Dodržiavajte všetky pokyny na zariadení a v návode na používanie. Uschovajte si tento návod na bezpečné miesto, aby ste v budúcnosti mohli vyriešiť prípadné problémy.
- Toto zariadenie je určené na použitie v domácnosti a môže byť použité iba v domácnostiach a na špecifikované účely. Nie je vhodné na komerčné alebo bežné používanie. Takéto použitie spôsobí zneplatnenie záruky na zariadenie a naša spoločnosť nenesie zodpovednosť za straty, ku ktorým by došlo.
- Toto zariadenie je určené na použitie v domácnostiach a je vhodné iba na chladenie/skladovanie potravín. Nie je vhodné na komerčné ani bežné použitie a/alebo na skladovanie iných látok ako potravín. Naša spoločnosť nenesie zodpovednosť za straty, ktoré spôsobí nedodržanie vyššie uvedených podmienok.

### Bezpečnostné upozornenia



- Nepripájajte chladničku s mrazničkou do elektrickej siete pomocou predlžovacieho kábla.
- Poškodený napájací kábel/zástrčka môžu spôsobiť požiar alebo úraz elektrickým prúdom. Keď sú poškodené, musia sa vymeniť. To môže urobiť iba kvalifikovaný personál.
- Nepoužívajte zástrčkový adaptér.
- Nikdy nadmerne neohýbajte napájací kábel.
- Nikdy sa nedotýkajte napájacieho kábla/zástrčky mokrymi rukami, pretože by mohlo dôjsť k úrazu elektrickým prúdom.
- Nedávajte sklenené fľaše ani plechovky s nápojmi do mraziaceho oddelenia. Fľaše alebo plechovky môžu explodovať.
- Pri vyberaní ľadu vyrobeného v mraziacom oddelení sa ho nedotýkajte, ľad môže spôsobiť omrzliny a/alebo porezanie.
- Nevyberajte veci z mrazničky vlhkými ani mokrymi rukami. Mohli by ste si tak odrieť kožu alebo spôsobiť omrzliny.
- Po rozmrazení potraviny znovu nezmrazujte.

### Informácie o inštalácii

*Pred vybalením a presúvaním chladničky s mrazničkou venujte nejaký čas tomu, aby ste sa oboznámili s nasledujúcimi bodmi.*

- Umiestnite mimo dosahu priameho slnečného žiarenia a v dostatočnej vzdialenosti od zdroja tepla ako je radiátor.
- Vaše zariadenie by malo byť aspoň 50 cm od kachiel, plynových pecí a výmenníkov tepla, a mali by byť aspoň 5 cm od elektrických pecí.
- Nevystavujte chladničku s mrazničkou vlhkosti ani dažďu.
- Vaša chladnička s mrazničkou by mala byť aspoň 20 mm od inej mrazničky.
- V hornej a zadnej strane chladničky s mrazničkou nechajte priestor aspoň 150 mm. Na vrch chladničky s mrazničkou nič nekladte.
- Pre bezpečnú prevádzku je dôležité, aby vaša chladnička s mrazničkou bola bezpečná a vyvážená. Nastaviteľné nohy sa používajú na vyrovnanie chladničky s mrazničkou. Pred umiestnením akýchkoľvek potravín dovnútra sa uistite, že je zariadenie vyrovnané.
- Pred použitím zariadenia odporúčame utrieť všetky regály a priečinky s handričkou namočenou v teplej vode s lyžičkou sódy bikarbóny. Po vyčistení opláchnite teplou vodou a osušte.

## KAPITOLA -1: VŠEOBECNÉ VÝSTRAHY

### Ak máte v chladničke kondenzátor ventilátora:

- Kondenzátor chladničky je umiestnený v spodnej časti skrinky. V dôsledku toho namontujte dištančnú vložku tak, že ju pripevníte na otvory na spodnom paneli krytu a otočíte o 90°, čo je znázornené pod obrázkom na usporiadanie vzdialenosti medzi chladničkou a zadnou stenou, kde umiestnite chladničku. Chladničku môžete presunúť smerom k zadnej stene až do tohto bodu.
- Chladnička by mala byť umiestnená pri stene s voľnou vzdialenosťou nepresahujúcou 75 mm.

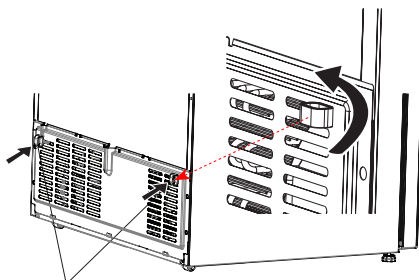

Plast na úpravu vzdialenosti medzi zadnou stenou a chladničkou

### Pred použitím chladničky



- Pred nastavením chladničky s mrazničkou skontrolujte, či nie je viditeľne poškodená. Ak je chladnička s mrazničkou poškodená, neinštalujte ju ani ju nepoužívajte
- Pri prvom použití chladničky s mrazničkou ju pred pripojením do siete nechajte vo vzpriamenej polohe po dobu aspoň 3 hodiny. Tak sa umožní efektívna prevádzka a zabráni sa poškodeniu kompresora.
- Pri prvom použití chladničky s mrazničkou si môžete všimnúť miernu arómu. To je úplne normálne a vymizne to ako sa chladnička začne ochladzovať.

### Technológia zabraňujúca tvorbe námrazy

Táto technológia sa líši od mnohých iných bežných technológií chladničiek s mrazničkou. Pri ostatných prístrojoch sa môže v oddiele mrazničky vyskytnúť ľad v dôsledku otvorenia dverí a vlhkosti spôsobenej potravinami. V takýchto zariadeniach je potrebné odmrazovanie. Musíte ich pravidelne vypnúť, vybrať potraviny zvnútra a odstrániť ľad.

Vaša chladnička s mrazničkou s technológiou zabraňujúcou tvorbe námrazy pomocou ventilátora bráni takým problémom rovnomerou distribúciou chladu v chladničke a mrazničke. Tak sa potraviny ochladia rovnomerne a jednotne, čím sa zabráni vlhkosti a mrznutiu.

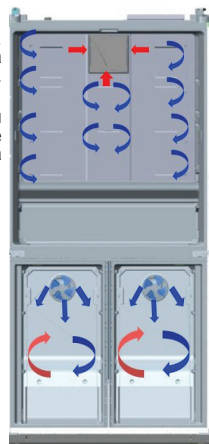

**Modré šípky:** Prúdenie studeného vzduchu  
**Červené šípky:** Návrat teplého vzduchu

## KAPITOLA -2: VAŠA CHLADNIČKA S MRAZNIČKOU

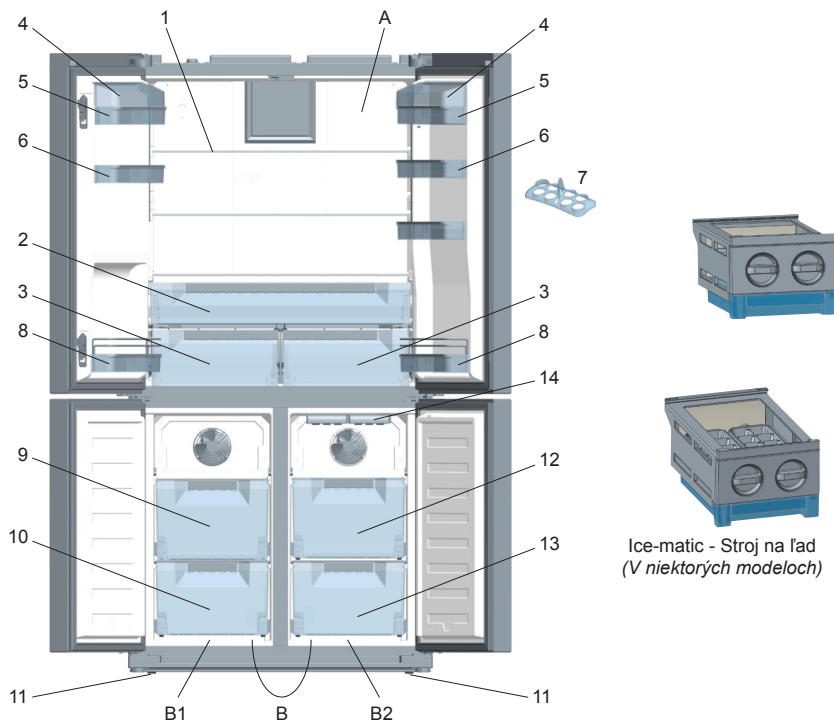

Tento obrázok bol nakreslený ako informačný na zobrazenie rôznych častí a príslušenstva zariadenia. Diely sa môžu v závislosti od modelu zariadenia líšiť.

- A)** Chladnejší priečinok
- B)** Priečinok chladničky/mrazničky
- B1.** Zóna 1 / **B2.** Zóna 2
- 1)** Police priečinku chladničky
- 2)** Chladiaci (raňajkový) priečinok
- 3)** Priestor pre jemné potraviny
- 4)** Kryté poličky na syr - maslo \*
- 5)** Polička na syr a maslo
- 6)** Poličky vo dverách
- 7)** Misky na vajčička
- 8)** Poličky na fľaše vo dverách
- 9)** Horné košíky mrazničky/chladničky
- 10)** Dolné košíky mrazničky/chladničky
- 11)** Nastaviteľné zarážky
- 12)** Horné košíky mrazničky
- 13)** Dolné košíky mrazničky
- 14)** Podnos na ľad\*

\* V niektorých modeloch

## KAPITOLA -3: POUŽÍVANIE CHLADNIČKY S MRAZNIČKOU

### Všeobecné funkcie chladničky s mrazničkou

Svetlá LED sú navrhnuté na postupné rozsvietenie a dosiahnutie 100 % jasů im bude trvať niekoľko sekúnd.

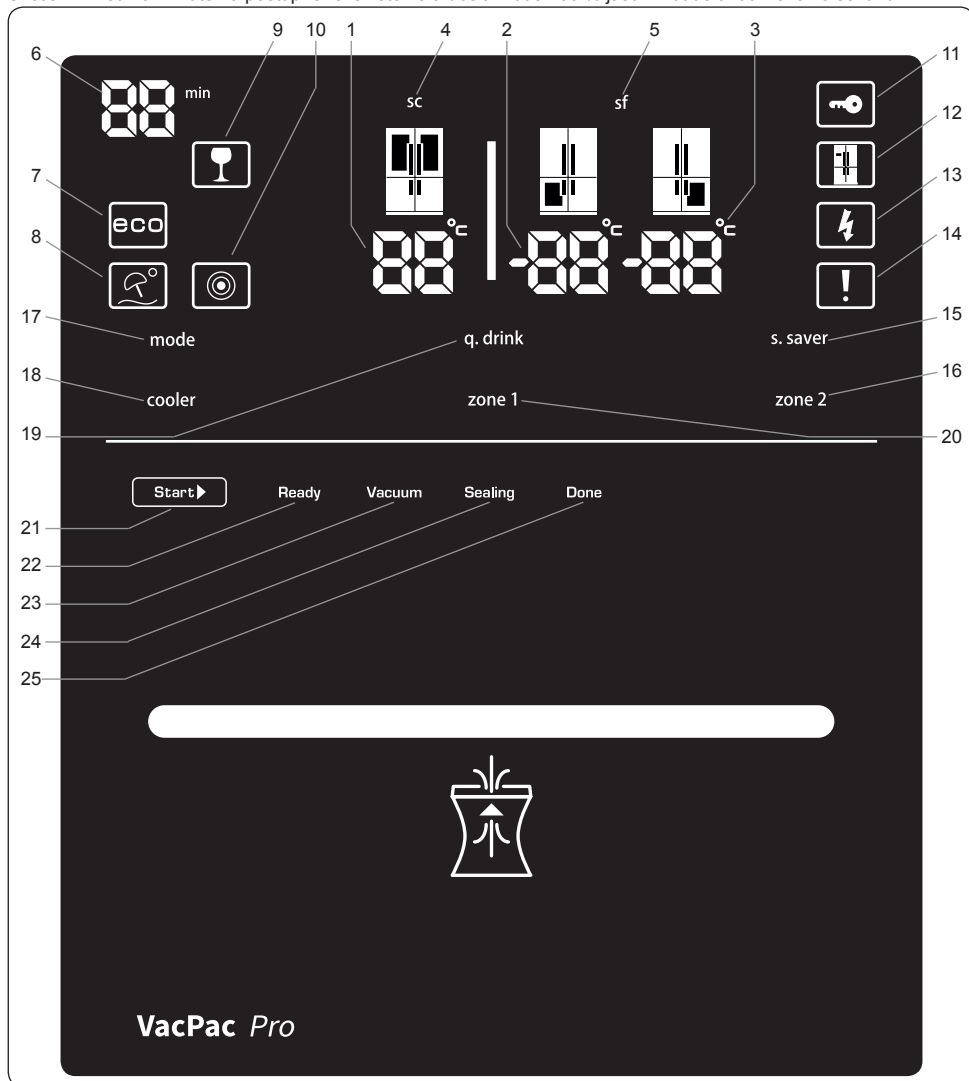

### Elektronický displej a používanie

- |                                                   |                                       |                                      |
|---------------------------------------------------|---------------------------------------|--------------------------------------|
| 1. Indikátor teploty v priechniku chladničky      | 11. Detská zámka                      | 20. Tlačidlo Zóna 1 (ľavá mraznička) |
| 2. Indikátor teploty ľavého priechniku mrazničky  | 12. Ukázkový predajný režim           | 21. Tlačidlo Štart                   |
| 3. Indikátor teploty pravého priechniku mrazničky | 13. Výstraha nízkeho napätia          | 22. LED dióda „pripravené“           |
| 4. Kontrolka superchladenia                       | 14. Alarm                             | 23. LED dióda „vákuum“               |
| 5. Kontrolka supermrazenia                        | 15. Tlačidlo šetriča obrazovky        | 24. LED dióda „tesnenie“             |
| 6. Počítadlo alarmu Qdrink                        | 16. Tlačidlo Zóna 2 (pravá mraznička) | 25. LED dióda „hotovo“               |
| 7. Kontrolka Qdrink                               | 17. Tlačidlo režimu                   |                                      |
| 8. Ekonomický režim                               | 18. Tlačidlo chladiaceho priechniku   |                                      |
| 9. Režim dovolenky                                | 19. Tlačidlo režimu Qdrink            |                                      |
| 10. Nočný snímač                                  |                                       |                                      |

## KAPITOLA -3: POUŽÍVÁNIE CHLADNIČKY S MRAZNIČKOU

Hodnoty na obrazovke naznačujú hodnoty teploty nastavené zákazníkom.

Pohotovostný displej je chránený pred chybným kontaktom. Preto je potrebné, aby ste na displeji stlačili ľubovoľnú kľávesu skôr ako vykonáte čokoľvek iné. V takom prípade sa po 2 sekundách ozve pípnutie a vy budete môcť displej použiť. Ak počkáte 20 sekúnd na dokončenie procesu, displej sa vráti do rovnakého ochranného obalu.

### Chladienie nápojov [q.drink]

Na aktivovanie režimu chladienia nápojov by sa malo použiť tlačidlo [q.drink]. Každé stlačenie predĺži čas o 5 minút, a to až do hodnoty 30 minút a potom sa vráti na nulu. Môžete zobraziť čas, ktorú chcete nastaviť v časti „počítadlo alarmu Qdrink“. Režim Qdrink umožní, aby chladnička po uvedenom zóne vydala zvukové upozornenie.

**Dôležité:** Nemalo by sa zamieňať s chladením.

Čas musíte nastaviť v súlade s teplotou fliaš skôr, ako ich vložíte do priechínok v zóne 1 a/alebo v zóne 2. Napríklad môžete na začiatok nastaviť čas na „5 minút“. Ak je po uplynutí tohto času chladienie nedostatočné, môžete nastaviť ďalších 5 alebo 10 minút. Počas používania tohto režimu musíte pravidelne kontrolovať teplotu fliaš. Keď budú fľaše dostatočne studené, musíte ich vybrať zo spotrebiča. Ak zabudnete na fľaše v režime Q.DRINK, môžu vybuchnúť.

**Dôležité:** Ak používate priechínky Zóna 1 a Zóna 2 na chladienie, tento režim sa neaktivuje.

### Ekonomický režim [eco]

Zaistiť, aby bola vaša chladnička v prevádzke v rámci ideálnych teplôt. Aby ste mohli aktivovať režim „ECO“, mali by ste stlačiť tlačidlo [mode], kým sa nerozsvieti kontrolka „eco a e“.

### Režim dovolenky (H)

Je vyobrazený ako slnečník a slniečko. Ak pôjdete na dlhý čas na dovolenku, počas ktorej nebudete používať priechínok chladničky, môžete aktivovať tento režim. Aby ste prepli spotrebič do režimu dovolenky, mali by ste stlačiť len tlačidlo [mode], kým sa nerozsvieti kontrolka „symbolu dovolenky a H“.

### Rýchle mrazenie (sf / super freeze)

Mali by ste stlačiť tlačidlá [zone1] alebo [zone2], kým sa na displeji nezobrazia písmená „sf“. Po zobrazení písmen „sf“ zaznie pípnutie, ak nestlačíte žiadne tlačidlo a zvolí sa režim. Tento režim môžete použiť na zmrazenie pripravených jedál alebo na rýchle zmrazenie veľkého množstva potravín. Režim rýchleho mrazenia sa automaticky deaktivuje po 24 hodinách alebo potom, keď snímač teploty priechínka mrazničky nezaznamená dostatočnú teplotu.

**Pre rýchle mrazenie by ste mali pokiaľ možno vybrať priechínok zóny 1.**

### Rýchle chladienie (sc / super cool)

Stlačte tlačidlo chladienia, kým sa na displeji nezobrazia písmená „sc“. Po zobrazení písmen „sc“ zaznie pípnutie, ak nestlačíte žiadne tlačidlo a zvolí sa režim. Tento režim môžete použiť na chladienie pripravených jedál alebo na rýchle chladienie veľkého množstva potravín. Režim rýchleho chladienia sa automaticky zruší po 4 alebo 6 hodinách, a to v závislosti od teploty prostredia alebo od toho, kedy priechínok chladienia dosiahne dostatočne nízku teplotu.

### Chladiaci priechínok [cooler]

Používa sa na nastavenie teploty chladiaceho priechínku. Stlačením tlačidla [cooler] môžete nastaviť hodnoty chladiacej časti na hodnoty teploty 2, 3, 4, 5, 6, 7, 8 stupňov Celzia.

### Mraznička/chladiaci priechínok 1 [zone 1]

Predstavuje tlačidlo na nastavenie teploty ľavého spodného priechínku. Stlačením tlačidla [zone 1] sa hodnota mrazenia ľavej spodnej časti dá nastaviť na hodnoty teploty -16, -17, -18, -19, -20, -21, -22, -23, -24 stupňov Celzia. Ak nechcete používať ľavú spodnú časť a deaktivujú, a tým sa zabráni v zmene nastavení, ktoré ste vykonali. Aby ste detskú zámku deaktivovali, musíte súčasne na 3 sekúnd opätovne stlačiť tlačidlá [cooler]+[zone 2].

### Mraznička priechínok [zone 2]

Predstavuje tlačidlo na nastavenie teploty pravého spodného priechínku. Stlačením tlačidla [zone 2] sa hodnota mrazenia pravej spodnej časti dá nastaviť na hodnoty teploty -16, -17, -18, -19, -20, -21, -22, -23, -24 stupňov Celzia.

### Detská zámka (Symbol kľúčika)

Aby ste aktivovali detskú zámku, musíte súčasne na 3 sekúnd stlačiť tlačidlá [cooler]+[zone 2]. Keď je detská zámka aktívna, iné tlačidlá sa deaktivujú, a tým sa zabráni v zmene nastavení, ktoré ste vykonali. Aby ste detskú zámku deaktivovali, musíte súčasne na 3 sekúnd opätovne stlačiť tlačidlá [cooler]+[zone 2].

### Šetrič obrazovky [s.saver]

Vďaka tejto funkcii, ktorá sa aktivuje stlačením tlačidla [s.saver] na 3 sekundy, budete šetriť energiu vypnutím osvetlenia digitálneho indikačného panelu. Aby ste režim deaktivovali, opätovne stlačte tlačidlo [s.saver] na 3 sekundy.

### Nočný snímač

Vďaka tejto funkcii, ktorá sa aktivuje po stlačení tlačidla nočného snímača [mode] a [s.saver] na 3 sekundy, budú svetlá vašej chladničky VYPNUTÉ v prípade dostatočného svetla, čím budete šetriť energiu.

### Alarm

Keď sa rozsvieti kontrolka alarmu, mali by ste kontaktovať servis.

Ak stlačíte tlačidlo [s.saver], keď sa vyskytol alarm a na displeji je zobrazený výkričník, zvuk alarmu sa vypne, avšak znak výkričníka zostane na digitálnom indikačnom paneli, kým sa chyba neodstráni.

### Režim zapnutia - vypnutia priechínkov

Súčasné vypnutie zóny 1, zóny 2 a chladiča;

## KAPITOLA -3: POUŽÍVÁNIE CHLADNIČKY S MRAZNIČKOU

- Súčasne na 3 sekundy stlačte tlačidlá [režim] a [chladíč]. Všetky čísla naznačujúce vypnutý diel sa prestanú zobrazovať na digitálnom indikačnom paneli.

alebo

- Súčasne na 3 sekundy stlačte tlačidlá [režim] a [zóna 2]. Všetky čísla naznačujúce vypnutý diel sa prestanú zobrazovať na digitálnom indikačnom paneli.

### Vypnutie zóny 1;

Súčasne na 3 sekundy stlačte tlačidlá [režim] a [zóna 1]. Všetky čísla naznačujúce vypnutý diel sa prestanú zobrazovať na digitálnom indikačnom paneli.

Aby ste opätovne spustili vypnutý priečinok, použite rovnakú kombináciu tlačidiel.

### Používanie priečinka mrazničky ako chladiaceho priečinka na základe potreby

Ľavý spodný priečinok spotrebiča sa môže použiť ako mraznička alebo chladiaci priečinok.

Aby ste použili ľavú spodnú časť ako chladičku miesto mrazničky, na 3 sekundy stlačte a podržte tlačidlo [zóna 1].

**Dôležité:** Ak dôjde k zmene zóny 1 z mrazničky na chladičku:

- Vyberte potraviny z príslušného priečinka a ponechajte 4 hodiny zatvorené dvere. Následne vložte potraviny do príslušného priečinka.
- Opätovne by ste mali vložiť košíky a/alebo poličky, ktoré ste z priečinka vybrali.
- Podobne, aby ste využili ktorýkoľvek zo spodných priečinkov, ktoré sa používajú ako chladiaci priečinok opätovne ako mraziacie priečinky, budete musieť stlačiť tlačidlo príslušného priečinka na 3 sekundy.

**Dôležité:** Ak dôjde k zmene zóny 1 z chladičky na mrazničku:

- Vyberte potraviny z príslušného priečinka zóny 1 a ponechajte 2 hodiny zatvorené dvere. Následne vložte potraviny do príslušného priečinka.
- Keď sú priečinky v zóne 1 použité ako chladička a spotrebič je prepnutý do režimu Dovoľena alebo Úsporného režimu, budú naďalej fungovať ako chladiaci priečinok.

### Upozornenia na nastavenia teploty

- S ohľadom na efektívnosť sa neodporúča, aby ste používali svoju chladičku v prostrediach chladnejších ako 10 °C.
- Nastavenia teploty by sa mali vykonať podľa častosti otvárania dveriek, množstva potravín uchovávaných v chladičke a okolitej teploty okolo chladičky.
- Po zapojení môže byť vaša chladička v nepretržitej prevádzke až 24 hodín, a to v závislosti od okolitej teploty, kým sa kompletne ochladí. Počas tohto obdobia neotvárajte pravidelne dvere chladičky a nedávajte do nej nadmerné množstvo potravín.
- Použite sa funkcia 5 minútového oneskorenia, aby sa predišlo poškodeniu kompresora chladičky, keď odpojíte zástrčku a potom ju opätovne zapojíte, aby sa znova používala alebo v prípade prerušenia napájania. Vaša chladička začne po 5 minútach normálne fungovať.
- Vaša chladička je navrhnutá tak, aby fungovala pri intervaloch okolitej teploty uvedených v normách, a to v súlade s klimatickou triedou uvedenou na informačnom štítku. Neodporúčame prevádzku vašej chladičky mimo uvedených limitných hodnôt teploty s ohľadom na efektívnosť chladenia.
- Toto zariadenie je určené pre použitie pri okolitej teplote v rozmedzí 10°C - 43°C rozsahu.

**Poznámka:** Ak je teplota okolia vyššia ako 42 °C, teplota priečinka sa nedá nastaviť na -23 °C alebo -24 °C. Dá sa nastaviť len na -16 °C, -17 °C, -18 °C, -19 °C, -20 °C, -21 °C, alebo -22 °C.

Klimatická trieda	Okolité teplota v °C
T	16 až 43 (°C)
ST	16 až 38 (°C)
N	16 až 32 (°C)
SN	10 až 32 (°C)

### Indikátor teploty

Vy ste mohli lepšie nastaviť chladičku, vybavili sme ju teplotným indikátorom, ktorý sa nachádza v najchladnejšej oblasti.

Aby ste lepšie skladovali potraviny v chladičke, najmä v najchladnejšej oblasti, uistite sa, že na indikátore teploty svieti nápis „OK“. Ak sa nápis „OK“ nezobrazuje, znamená to, že teplota nebola nastavená správne. Môže byť ťažké vidieť indikátor, uistite sa, že svieti správne. Pri každej zmene nastavenia teploty počkajte, kým sa teplota v zariadení stabilizuje. Ak je to potrebné, pokračujte novým nastavením teploty. Zmeňte polohu nastavenia teploty a pred novou kontrolou a potenciálnou zmenou počkajte aspoň 12 hodín.

**POZNÁMKA:** Pri častom alebo predĺženom otvorení dverí alebo po umiestnení čerstvých potravín do zariadenia je normálne, že sa na indikátore nastavenia teploty nezobrazuje nápis „OK“. Ak sa nadmerne nahromadia ľadové kryštály (na dolnej stene zariadenia) na oddiele chladičky, výparníku (kvôli preťaženiu zariadenia, vysokej teplote v miestnosti, častému otváraní dverí), dajte nastavenie teploty zariadenia na nižšiu polohu, kým sa kompresor opäť nezačne vypínať.

### Skladujte potraviny v najchladnejšej oblasti chladičky.



Vaše potraviny budú lepšie uskladnené, keď ich dáte do najvhodnejšej chladiacej oblasti. Najchladnejšia oblasť je tesne nad kontajnerom.

Nasledujúci symbol označuje najchladnejšiu oblasť chladičky.

Ak chcete mať istotu, že je v tejto oblasti nízka teplota, uistite sa, že sa polička nachádza na úrovni tohto symbolu, ako je vidieť na obrázku.

Horná hranica najchladnejšej oblasti je označená dolnou stranou nálepky (hrot šípky). Najchladnejšia oblasť hornej poličky musí byť na rovnakej úrovni ako je hlava šípky.

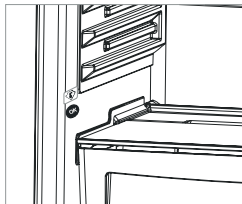



## KAPITOLA -3: POUŽÍVÁNIE CHLADNIČKY S MRAZNIČKOU

Najchladnejšia oblasť je pod touto úrovňou.

Keďže sú tieto poličky odoberateľné, uistite sa, že sú vždy na rovnakej úrovni s limitmi zón popísanými na nálepkách, aby sa zaručili teploty v tejto oblasti.

### Používanie VacPac Pro

1. Potravinu, ktorá sa má uchovať, umiestnite na jednu stranu plastického vákuového vrečka.

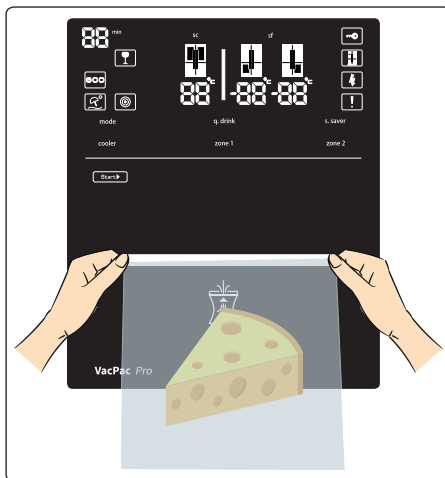

2. Otvor vákuového vrečka držte pevne z oboch strán podľa obrázku 1 a vložte ho do priehradky v indikátore, vložte 5 cm, až po červený pás na vrečku.
3. Stlačte tlačidlo Štart na obrazovke. (Obrázok č. 2)

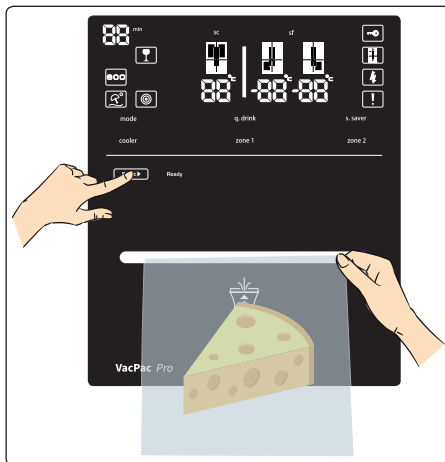

**Dôležitá poznámka:** Zámok tlačidiel musí byť deaktivovaný, aby sa zabránilo nesprávnej prevádzke.

Otvorte zámok tlačidiel: Pri prvom stlačení tlačidla štart sa rozsvietia LED kontrolky „štart“ a „hotovo“. Po tomto aktivačnom procese je potrebné opäť stlačiť tlačidlo štart. Ak sa do 2 minút nevykoná žiaden krok, opäť sa zapne zámok tlačidiel.

## KAPITOLA -3: POUŽÍVÁNIE CHLADNIČKY S MRAZNIČKOU

4. Po dokončení procesu vákuovania sa na displeji rozsvieti LED dioda. Potom môžete vákuové vrečko vytiahnuť z priehradky. (Obrázok č. 3).

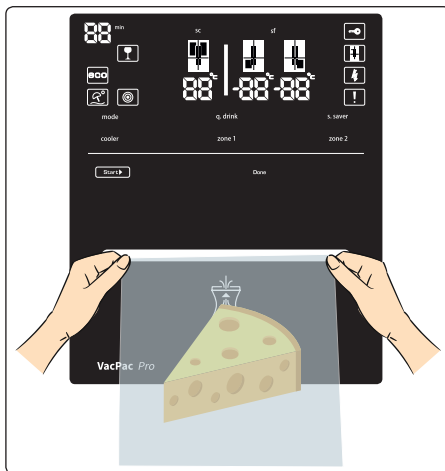

### Prevádzkový proces VacPac Pro

5. Po stlačení tlačidla sa mechanizmus pohne nahor a spustí kompresiu vrečka. Rozsvieti sa LED kontrolka „hotovo“.
6. Po kompresii vrečka vákuová výveva spustí proces odsávania. Rozsvieti sa LED kontrolka „vákuum“.
7. Ak systém dosiahne svoj stanovený vákuový limit, odpor začne taviť ústie vrečka. Rozsvieti sa LED kontrolka „tesnenie“.
8. Po dokončení procesu tesnenia sa mechanizmus posunie nadol a rozsvieti sa LED kontrolka dokončenia tesnenia. Keď sa motor vráti do prvej polohy, zhasne LED kontrolka „hotovo“ a proces je ukončený.
  - Všetky svetlá sa vypnú o 1 minútu po ukončení procesu, počas tohto času nie je možné systém spustiť.
  - Keď sa zapnú kontrolky „štart“ a „pripravené“, systém je pripravený na opätovné použitie.

### Proces zrušenia:

- Ak chcete zrušiť proces (okrem fázy tesnenia), stlačte tlačidlo štart na dve sekundy.
- LED kontrolka zhasne po zrušení procesu.

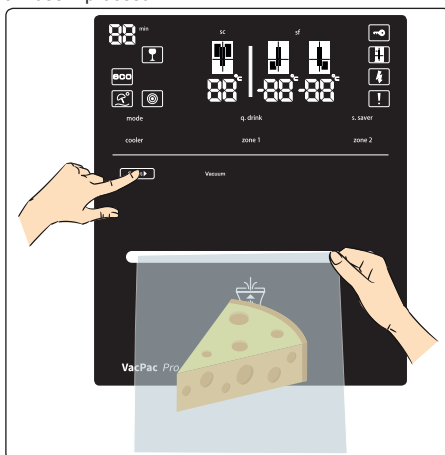

## KAPITOLA -3: POUŽÍVÁNIE CHLADNIČKY S MRAZNIČKOU

### Dôležitá poznámka:



Počas prevádzky systému môžu motor a čerpadlo vydávať prevádzkový hluk.

Ak hluk z motora pretrváva počas dlhšieho časového úseku, obráťte sa na technickú službu.



Ak sa procesy odsávania a uzatvárania nedokončia, môže to byť spôsobené nesprávnym použitím. Prečítajte si preto odsek s odporúčaniami. Ak sa rovnaká chyba vyskytne pri nasledujúcej činnosti, obráťte sa na technickú službu.

### Odporúčania, ktoré je počas používania potrebné zvážiť

1. Vákuové vrecko by určite malo byť jednostranné plastické vrecko s maximálnou šírkou 18 cm.
2. Nie je vhodné dať do vákuového vrecka príliš veľa potravín. Prípadné záhyby na ústí vrecka môžu zabrániť vákuovaniu.
3. Na otvorenej strane vrecka by sa mal ponechať dostatočný priestor, aby ho bolo možné správne vložiť do priehradky. (asi 7 cm / 4 palce)

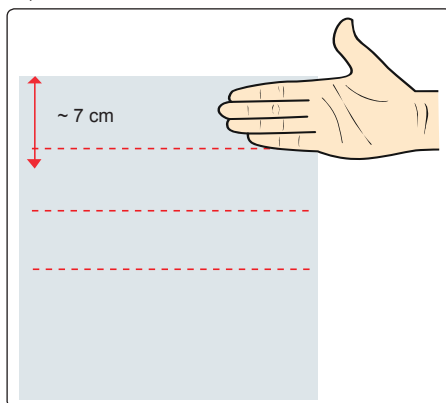

4. Vákuové vrecko vložte až po červenú čiaru. (asi 5 cm / 3 palce)

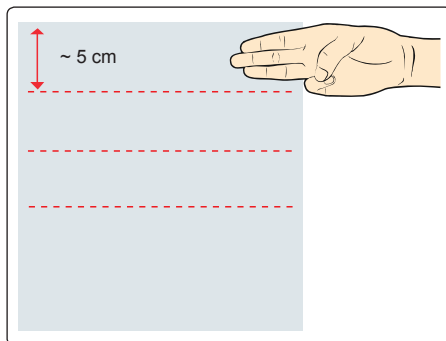

5. Vonkajší povrch vrecka, predovšetkým časť uzatvárania vrecka, by nemal byť vlhký. Inak sa proces tesnenia nemusí dokončiť správne.
6. Nepoužívajte súčasne viac ako jedno vrecko.
7. Ústie vrecka musí počas vákuovania a tesnenia priliehať. Takisto na ňom nesmú byť žiadne záhyby. Inak sa proces tesnenia nemusí dokončiť správne.
8. Čas vákuovania je maximálne 40 sekúnd. Ak vrecko neumiestnite do priehradky správne, systém zlyhá, pretože proces vákuovania nie je dokončený a mechanizmus bude v štartovacej polohe.
9. Vrecko nesmie byť prederavené.

## KAPITOLA -3: POUŽÍVANIE CHLADNIČKY S MRAZNIČKOU

10. Vo vrecku nenechávajte príliš veľa vzduchu. Pred umiestnením vrecka do priehradky odstráňte všetok nadmerný vzduch stlačením povrchu vrecka čo najsilnejšie. V opačnom prípade vákuová výveva nemusí odsasť všetok vzduch z vrecka.

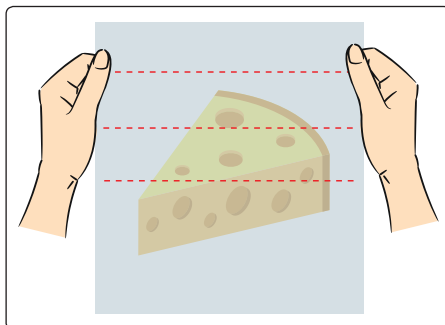

11. Materiály s ostrými okrajmi sa nesmú vákuovo baliť. Mohli by počas vákuovania prederaviť vrecko a činnosť by sa nedokončila (rybacie kosti, potraviny s tvrdým pancierom atď.).
12. Ak sa vákuové vrecká majú opätovne použiť, môžu sa odstrihnúť nožnicami pozdĺž červenej čiary (1 cm pod roztaveným ústím). Nesmie sa použiť na novú potravinu, opäť sa môžu použiť len zvyšky potraviny. Príklad nesprávneho použitia: Otvorenie vrecka so salámou a následné vloženie syra do vrecka je nesprávne. Takéto použitie môže viesť k zmiešaniu pachov medzi dvomi potravinami a môže zhoršiť kvalitu syra. Príklad správneho použitia: Otvorte vrecko so salámou a potom po konzumácii vráťte časť salámy späť do vrecka. Počas týchto činností by prostredie aj ruky mali byť čisté a hygienické.
13. Technológia **VacPac Pro** pomáha udržiavať čerstvosť potravín pri správnych podmienkach uskladnenia. Vákuovo baliť by sa mali čo najčerstvejšie potraviny. Staršie potraviny a zvyšky potravín by sa nemali vákuovo baliť.
14. Vákuové vrecká nepoužívajte v mikrovlnke či rúre.
15. Granulované potraviny (pšeničná krupica, bulgur, múka atď.) sa odporúča nebaľiť vákuovo. Ak sa niektoré potraviny v granulovanej forme musia vákuovo zabaliť, odporúča sa zakryť ich papierovým obrúskom alebo filtračným papierom.
16. Potraviny s mokrym povrchom, ako napríklad mäsové placky alebo lievance, ktoré by sa mohli prípadne zlepíť dokopy, sa odporúča nebaľiť vákuovo bez vloženia papiera na pečenie medzi jednotlivé kusy.
17. Polievky, dusené mäso alebo šťavnaté potraviny by sa mali pred vákuovým balením najprv zmraziť v nerozbitnej nádobe, a potom ich vložte do vrecka. Následne by sa mali uchovávať v mrazničke.
18. Ak potrebujete vákuovo zabaliť potraviny s veľkým objemom a proces vákuovania sa nedokončil, odporúča sa proces zopakovať a ponechať priestor na spodku a po stranách vrecka.

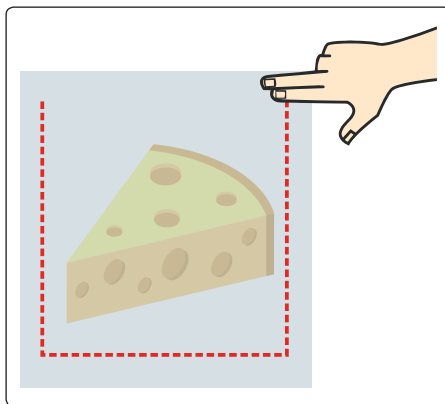

### Odporúčania na uskladnenie potravín

Odporúčania, ktoré sa majú ziať do úvahy pri uskladnení potravín po dokončení procesu vákuovania, sa uvádzajú nižšie.

1. Pred vákuovým tesnením je potrebné umyť si ruky a všetky nástroje a povrchy, ktoré sa použijú na rezanie a vákuové tesnenie potravín.

## KAPITOLA -3: POUŽÍVANIE CHLADNIČKY S MRAZNIČKOU

2. Ak boli rýchlo sa kaziace potraviny ohriate, rozmrazené alebo nechladené, okamžite ich spotrebujte. Rýchlo sa kaziace potraviny hneď po vákuovom zabalení schladte alebo zmrazte a nenechávajte ich stáť pri izbovej teplote.
3. Potraviny uchovávané vo vákuovom vrecku alebo v prostredí s nedostatkom kyslíka (anaeróbne prostredia) počas niekoľkých hodín mimo mrazničky (pri izbovej teplote atď.) sa neodporúčajú na konzumáciu.
4. Dve rôzne skupiny potravín by sa nemali vákuovo baliť súčasne do jedného vákuového vrečka. V opačnom prípade by mohlo dôjsť ku krížovej kontaminácii potravín.
5. Potraviny uvoľňujúce vodu sa odporúča vákuovo baliť po ich zmrazení.

### Uskladnenie potravín

TYPY POTRAVÍN	POTRAVINY	Proces vákuovania			ODPORÚČANIA
		Chladnička	Mraznička	Izbová teplota	
MÄSO	Kus mäsa, steak, mleté mäso, kuracie prsia, kuracie stehno atď.	✓	✓		<ul style="list-style-type: none"> <li>✓ Mäsové výrobky by sa po vákuovaní mali uchovávať len v mrazničke.</li> <li>✗ Mäsové výrobky by sa nemali vákuovo baliť, ak sa uchovávajú v chladničke.</li> <li>! Mäsové výrobky sa odporúča na dve hodiny pred procesom vákuového balenia zmraziť.</li> </ul> <p>Po zmrazení sa uistite, či mäso stuhlo. Pred procesom vákuového balenia mäsových výrobkov by sa malo overiť, či nie je prítomná krvavá voda. Vodu pred procesom vákuového balenia odstráňte z povrchu mäsa pomocou papierového obrúska.</p>
MORSKÉ PLODY	Sardinky, krevety, kalmáre atď.	✓	✓		<ul style="list-style-type: none"> <li>✓ Malé rybky ako napríklad ančovičky, sardinky a morské plody sa musia zmraziť a potom vákuovo zabaliť.</li> <li>✗ Vákuovanie by sa nemalo vykonávať, ak sa plody mora majú uchovávať v chladničke.</li> <li>! Vákuovo nebalte predmety s ostrými okrajmi, ako sú rybacie kosti a tvrdé ulity. Predmety s ostrými okrajmi môžu vrecko pretrhnúť a prederaviť. Zmrazenie potraviny pred vákuovým balením zachová štruktúru potraviny a jej obsah vody.</li> </ul>
ZELENÁ LISTOVÁ ZELENINA	Šalát, petržlenový vňauť, špenát atď.	✗	✓	✓	<ul style="list-style-type: none"> <li>✗ Zelenú listovú zeleninu sa vzhľadom na jej povahu odporúča uchovávať bez vákuového balenia. Okrem toho sa bez vákuovania odporúča uchovávať čerstvé huby, cibuľu a cesnak.</li> </ul>
OSTATNÁ ZELENINA	Hrášok, brokolica, karfiol, kukurica, zelená fazuľka, kapusta atď.	✓	✓		<ul style="list-style-type: none"> <li>✓ Zelenina by sa po vákuovaní mala uchovávať len v mrazničke.</li> <li>✗ Vákuovanie by sa nemalo vykonávať, ak sa má zelenina uchovávať v chladničke.</li> <li>! Zeleninu uvedenú v tejto časti sa odporúča uchovávať podľa pokynov blanširovania uvedených v časti tejto príručky Umiestnenie potravín. Zeleninu sa odporúča na dve hodiny pred procesom vákuového balenia zmraziť. Zelenina sa má po vákuovom zabalení uchovávať v mrazničke.</li> </ul>

## KAPITOLA -3: POUŽÍVANIE CHLADNIČKY S MRAZNIČKOU

TYPY POTRAVÍN	POTRAVINY	Proces vákuovania	Chladnička	Mraznička	Izbová teplota	ODPORÚČANIA
OVOCIE	Jablká, citróny, slivky, marhule, nektárinky atď.	✓		✓		Ovocie by sa po vákuovaní malo uchovávať len v mrazničke. Vákuovanie by sa nemalo vykonávať, ak sa má ovocie uchovávať v chladničke. Ovocie uvedené v tejto časti sa odporúča uchovávať podľa pokynov blanširovania uvedených v časti tejto príručky Umiestnenie potravín. Vákuové balenie sa odporúča po zmrazení, asi 2 hodiny po stvrdnutí ovocia pred vákuovým balením. Ovocie sa má po vákuovom zabalení uchovávať v mrazničke.
MÄKKÉ OVOCIE	Jahody, moruše, tmavé moruše, hrozno atď.	✗	✓	✓		✗ Ovocie s jemnou štruktúrou sa odporúča uchovávať bez vákuového balenia.
LAHÔDKY	Salámy, klobásy, fermentované klobásy, spracované mäsové výrobky atď.	✓	✓	✓		✓ Svoje lahôdky môžete uchovávať v chladničke alebo v mrazničke s využitím vákuového balenia.
TVRDÉ SYRY	Čedar, parmezán atď.	✓	✓	✓		✓ Tvrdé syry sa môžu uchovávať v chladničke alebo v mrazničke s využitím vákuového balenia. ✗ Je potrebné dbať na to, aby vákuovo balený syr neobsahoval soľ.
OSTATNÉ POTRAVINY 1	Jemné syry, jogurty, maslo, smotana, olivy, vajcia atď.	✗	✓			✗ Tieto produkty sa odporúča uchovávať v chladničke bez vákuového balenia.
VODNATÉ POTRAVINY 1	Med, lekvár, voda, nápoje, oleje atď.	✗	✓		✓	✗ Vodnaté potraviny by sa mali uchovávať bez vákuového balenia. Kvapaliny by inak mohli počas procesu vákuového balenia uniknúť do vákuovacieho mechanizmu.
VODNATÉ POTRAVINY 2	Polievky, omáčky, vodnaté pokrmky atď.	✓		✓		✓ Tekuté potraviny, ako napríklad polievky, dusené mäso alebo šťavnaté potraviny, sa musia pred uchovávaním najprv zmraziť v nerozbitnej nádobe, a potom vákuovo zabaliť. Obsah uchovávať v mrazničke.
SUŠENÉ POTRAVINY	Sušené ovocie, orechy atď.	✓	✓		✓	✓ Sušené ovocie môžete uchovávať v chladničke s využitím vákuového balenia. ! Dbajte na to, aby sa medzi orechmi a sušenými potravinami nenachádzal žiaden prach.

## KAPITOLA -3: POUŽÍVANIE CHLADNIČKY S MRAZNIČKOU

TYPY POTRAVÍN	POTRAVINY	Proces vákuovania	Chladnička	Mraznička	Izbová teplota	ODPORÚČANIA
<b>BALENÉ POTRAVINY 1</b>	Strukoviny, mrazené potraviny atď.	✓	✓		✓	<ul style="list-style-type: none"> <li>✓ Strukoviny môžete uchovávať pri izbovej teplote s využitím vákuového balenia.</li> <li>✓ Mrazené potraviny sa musia uchovávať v mrazničke s využitím vákuového balenia.</li> </ul>
<b>BALENÉ POTRAVINY 2</b>	Konzervované potraviny, omáčky, polievky atď.	✗	✓			<ul style="list-style-type: none"> <li>✗ Konzervované potraviny, predjedlá, omáčky a polievky sa majú uchovávať v chladiacom boxe bez vákuového balenia.</li> </ul>
<b>PRÁŠKOVÉ POTRAVINY</b>	Múka, cukor, soľ, krupica, práškové zmesi, čaj, káva, koreniny atď.	✗			✓	<ul style="list-style-type: none"> <li>✗ Granulované potraviny sa musia uchovávať bez vákuového balenia.</li> </ul>
<b>OSTATNÉ POTRAVINY 2</b>	Cukrovinky, ravioli, rezance atď.	✓	✓	✓		<ul style="list-style-type: none"> <li>✓ Potraviny, ako napríklad cukrovinky, ravioli a rezance, sa môžu uchovávať v chladničke alebo v mrazničke s využitím vákuového balenia.</li> <li>! Dbajte na to, aby potraviny neboli pred vákuovým balením granulované a/alebo tekuté. Granulované a/alebo tekuté potraviny by sa mali uchovávať bez vákuového balenia.</li> </ul>

✓ Proces vákuovania je možné použiť.

✗ Nie je vhodné na vákuové balenie. Vákuové balenie sa neodporúča.

! Je potrebné vziať na vedomie. Varovanie/návrh.

 Podmienky uchovávania stanovené v stĺpcoch pre chladničku, mrazničku a izbovú teplotu sa musia dodržiavať. Potraviny, ktoré sa majú uchovávať pri izbovej teplote, sa odporúča uchovávať pri teplote do 20 °C.

### Bezpečnostné upozornenia

V záujme bezpečného používania technológie vákuového balenia zoberte do úvahy tieto bezpečnostné opatrenia.

1. Vákuovo nebalte potraviny, ktoré obsahujú kvapaliny.
2. Nepoužívajte žiadne iné vrecká ako vrecká odporúčané na vákuové balenie.
3. Do vákuovacieho zariadenia nekladajte žiadne iné nástroje.
4. Ak vákuovacie zariadenie nefunguje, obráťte sa na technickú službu.
5. Uistite sa, či sú vákuové vrecko a vaše ruky úplne osušené.
6. Vákuovacie zariadenie nepoužívajte na žiaden iný účel, ako na vákuovanie.
7. Displej čistite vlhkou handričkou. Pri čistení povrchu dbajte na to, aby sa do vákuovacieho mechanizmu nedostala žiadna voda.
8. Vákuovacie zariadenie sa nepokúšajte otvoriť žiadnym nástrojom.
9. Vákuové vrecko pred dokončením vákuového balenia nevyťahujte.
10. Vákuové vrecko počas procesu vákuovania nepúšťajte. Vrecko držte až do dokončenia procesu.

## KAPITOLA -3: POUŽÍVANIE CHLADNIČKY S MRAZNIČKOU

### Pokyny pre bezpečnosť potravín

Nižšie sa uvádzajú odporúčania pre bezpečnosť potravín.

1. Chemické reakcie v potravinách týkajúce sa vzduchu, teploty, vlhkosti, ako aj činnosti enzýmov, rast mikroorganizmov alebo kontaminácia hmyzom spôsobia pokazenie potraviny.
2. Jedným z dôvodov, prečo potraviny strácajú svoju výživovú hodnotu a čerstvosť, je kyslík vo vzduchu. Ak potravina nie je chránená obalom pred vlhkosťou, vzduch môže podporiť rast mnohých mikroorganizmov. Rýchlosť rastu závisí od vnútorného a vonkajšieho zvlhčenia potraviny.
3. Clostridium botulinum je jedným z druhov, ktorý dokáže rásť v anaeróbnom prostredí. Podmienkou rastu sú potraviny s nízkym obsahom kyseliny a prostredia s nedostatkom kyslíka.
4. Zmrazené a sušené potraviny, potraviny s vysokým obsahom kyseliny, soli alebo cukrov sú odolné pred baktériou botulinum. Potraviny bez obsahu kyseliny, ako sú mäso, dary mora, marinované olivy, hydina, ryby, vajcia a huby; potraviny s nízkym obsahom kyseliny, ako je najmä zelenina; potraviny s priemerným obsahom kyseliny vrátane prezretých paradajok, cibula, čili papričky, figy a uhorky sú náchylné na infikovanie baktériou botulinum.
5. Potraviny najviac náchylné na baktériu botulinum by sa mali uchovávať chladené na krátko a zmrazené na dlhé obdobie, a mali by sa skonzumovať ihneď po ohriatí.
6. Keďže mikroorganizmy môžu rásť v prostredí s nedostatkom kyslíka, potraviny by sa mali uchovávať pri nízkych teplotách, aby sa predišlo ich pokazeniu.
7. Odporúča sa, aby ste svoje pochutiny a sušené ovocie uchovávali v priehradke chladiaceho boxu.

### Príslušenstvo

#### Icematic - Stroj na ľad (V niektorých modeloch)

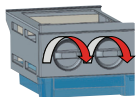

- Vyberte podnos na tvorbu ľadu
- Naplňte vodou po čiaru.
- Dajte podnos na tvorbu ľadu do pôvodnej polohy
- Keď sa vytvoria kocky ľadu, otočte páčkou na vysypanie ľadových kociek do schránky na ľad.

#### Poznámka:

- Nenapíňajte schránku na ľad vodou, aby ste vytvorili ľad. Mohla by sa rozbiť.
- Pohyb výrobníka ľadu môže byť počas behu chladičky ťažký. V takom prípade by ste ho po vybratí sklenených políciek mali vyčistiť.

### Miska na zeleninu a chladiaci priečinok (raňajky)

#### Chladiaci priečinok/raňajky

Keď sa tento priečinok používa ako 0 °C priečinok (chladiaci priečinok), zaručí, že potraviny sa uchovávajú pri 0 °C. Môžete uchovať mrazené potraviny, ktoré vyberiete z priečniku hlbokého mrazenia, aby ste ich rozmrazili alebo na uchovanie mäsa a očistených rýb (v plastových vreckách alebo košíkoch) atď., ktoré použijete v rámci 1 až 2 dní bez potreby zmrazovania.

Poznámka: Pri 0 °C voda zamrzá, ale potraviny, ktoré obsahujú soľ alebo cukor, môžu zamrzáť až pri nižších teplotách.

! Do tejto časti nedávajte potraviny, ktoré chcete zamraziť alebo priečinok na ľad.

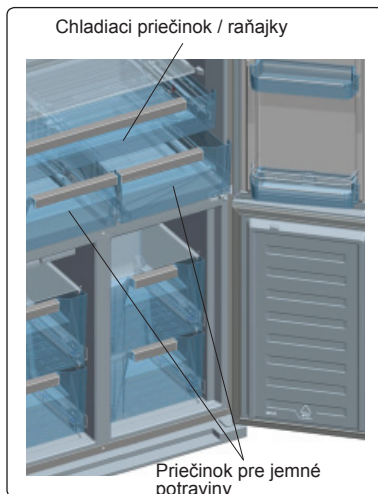



## KAPITOLA -3: POUŽÍVÁNIE CHLADNIČKY S MRAZNIČKOU

### Tlačidlo nastavenia vzduchu priečinku na jemné potraviny

Otočte gombík nastavenia vzduchu medzi priečinkom na jemné potraviny a chladiacim priečinkom, aby ste otvorili pozíciu, keď je priečink na jemné potraviny nadmerne zaplnený. Týmto spôsobom sa nasávaný vzduch do priečinku na jemné potraviny upraví a potraviny zostanú dlhší čas čerstvé.

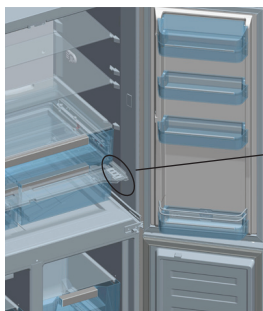

Tlačidlo nastavenia vzduchu priečinku na jemné potraviny

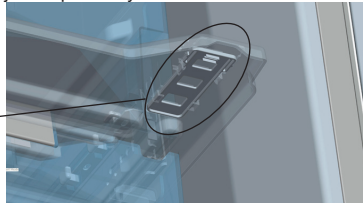

*Vizuálne a textové popisy na častiach príslušenstva sa môžu odlišovať v závislosti od modelu vášho spotrebiča.*

### Čistenie

- Chladničku nečistite nalieváním vody.
- Vnútornú a vonkajšiu stranu vášho spotrebiča môžete utrieť pomocou jemnej handričky alebo špongie s použitím teplej a mydlovej vody.
- Samostatne vyberte časti a vyčistite ich mydlovou vodou. Nečistite ich v umývačke riadu.
- Pri čistení nikdy nepoužívajte horľavé, výbušné alebo leptavé materiály, ako napríklad riedidlo, plyn alebo kyselinu.
- Kondenzátor (zadný diel s čiernymi krídelkami) by sa mal čistiť pomocou vysávača alebo suchej kefy aspoň raz do roka. Toto pomôže mrazničke, aby efektívnejšie fungovala a umožní vám šetriť energiu.

### Čistenie misky výparníka

Vaša chladnička sa automaticky rozmrazuje. Voda vytváraná pri rozmrazovaní vyteká do misky výparníka a prechádza cez zbernú drážku vody a sama sa vyparuje.

### Výmena žiaroviek LED používaných na osvetlenie

Obráťte sa na technickú podporu spoločnosti Sharp, pretože LED môže vymeniť iba autorizovaný personál.

## KAPITOLA -4: SPRIEVODCA USKLADNENÍM POTRAVÍN

- Pri skladovaní tropického ovocia, ako je ananás, dávajte pozor. Pri nízkych teplotách sa môže rýchlo pokaziť.
- Pred uskladnením rozdeľte potraviny na menšie časti.
- Potraviny prekryte alebo zabaľte, aby ste zabránili šíreniu pachov. Odporúčame uložiť mäso voľne prikryté, pretože to umožňuje cirkuláciu vzduchu okolo mäsa, čo spôsobuje mierne uschnutie povrchu a pomáha zabrániť rastu baktérií.
- Neskladujte potraviny tak, že blokujú tlačidlo nastavenia vzduchu v kontajneri.

Nižšie uvedená tabuľka je rýchlym sprievodcom, zobrazuje najúčinnjší spôsob, ako ukladať hlavné skupiny potravín v oddiele chladničky.





### Oddiel mrazničky:

Oddiely mrazničky by ste mali používať na uchovávanie potravín na dlhú dobu a na výrobu ľadu. Snažte sa zmraziť potraviny čo najrýchlejšie, aby si zachovali ich chuť a vzhľad. Odporúčame umiestniť jedlo, ktoré chcete zmraziť, do horného priečinka oddielu mrazničky po dobu 24 hodín pred umiestnením vedľa iných mrazených potravín. Je dôležité, aby ste neprekročovali maximálnu kapacitu mrazenia chladničky s mrazničkou. Vďaka tomu zaistíte, že potraviny zamrznú tak rýchlo ako je to možné. Maximálna kapacita zmrazovania pre zmrazenie do 24 hodín je 18 kg.

Skladovacie doby mrazených potravín sa menia na základe mnohých faktorov, ako sú napríklad: častosť otvárania a zatvárania dverí, nastavenie termostatu, typy potravín a doba, ktorá uplynula od okamihu, keď ste potraviny získali, do doby, kedy ste ju dali do mrazničky. Je dôležité, aby ste dodržiavali pokyny na balení mrazených potravín a nepresiahli dobu skladovania. V nižšie uvedenej tabuľke sa nachádzajú nejaké odporúčania ohľadom mrazenia.

## KAPITOLA -5: RIEŠENIE PROBLÉMOV

Vaša chladnička s mrazničkou je vybavená zabudovaným systémom detekcie porúch, ktorý vám môže pomôcť, keď vaša chladnička s mrazničkou nepracuje správne. Pri chybe sa na ovládacom paneli zobrazí symbol. Nižšie sú zobrazené najčastejšie symboly chýb. Ak sa na vašej chladničke s mrazničkou zobrazí symbol, ktorý nie je uvedený nižšie, kontaktujte technickú podporu spoločnosti Sharp.

ZOBRAZENIE CHÝB	TYP CHYBY	POZNÁMKA	ČO TREBA SPRAVIŤ
 a zvuková signalizácia	Upozornenie na chybu	Časť vašej chladničky s mrazničkou nemusí fungovať správne alebo sa vyskytol problém s chladením.	Kontaktujte technickú podporu spoločnosti Sharp
	Oddiel mrazničky nechladí dostatočne.	Môže to byť spôsobené prerušením napájania alebo chybou chladiaceho zariadenia.	Použite režim SUPERZMRAZENIE alebo nastavte oddiel mrazničky na nižšiu teplotu, kým nezmizne symbol výstrahy. Keď sa zobrazuje tento výstražný symbol, nedávajte do oddielu mrazničky čerstvé potraviny.
	Oddiel chladničky nechladí dostatočne.	Môže to byť spôsobené prerušením napájania alebo chybou chladiaceho zariadenia.	Použite režim SUPERCHLADENIE alebo nastavte chladničku na nižšiu teplotu, kým nezmizne symbol výstrahy. Keď je zobrazený výstražný systém, neotvárajte dvere.
	Oddiel chladničky je príliš chladný.	Hrozí nebezpečenstvo zmrazenia potravín v chladničke.	Ak je aktívna funkcia SUPERCHLADENIE, zrušte ju. Znížte teplotu v oddiele chladničky.
	Napájacie napätie kleslo pod 170 V.	Tento symbol je určený pre radu a pôsobí ako prevencia. Keď napätie stúpne nad 170 V, tento symbol zmizne.	-

## KAPITOLA -5: RIEŠENIE PROBLÉMOV

### Ak vaša chladnička nefunguje;

- Došlo k výpadku napájania?
- Je zástrčka zapojená správne do zásuvky?
- Je spálená poistka zásuvky, do ktorej je zapojená zástrčka, alebo je spálená hlavná poistka?
- Je chyba v zásuvke? Aby ste to skontrolovali, zapojte chladničku do zásuvky, o ktorej viete, že funguje.

### Ak vaša chladnička nechladí dostatočne;

- Je správne nastavenie teploty?
- Otvárajú sa často dvere chladničky a ostávajú otvorené dlhú dobu?
- Sú dvere chladničky správne zatvorené?
- Dali ste jedlo alebo potraviny do chladničky tak, že sa dotýkajú zadnej steny chladničky a bránia cirkulácii vzduchu?
- Je vaša chladnička nadmerne naplnená?
- Je dostatočná vzdialenosť medzi vašou chladničkou a zadnou a bočnou stenou?
- Je okolitá teplota v rozmedzí uvedených v návode na používanie?

### Ak sú potraviny v chladničke príliš schladené

- Je správne nastavenie teploty?
- Dali ste do oddielu mrazničky v poslednom čase viaceré potraviny? Ak áno, vaša chladnička môže príliš schladiť potraviny v oddiele chladničky, keďže bude fungovať dlhšie, aby sa tieto potraviny vychladili.

### Ak je vaša chladnička pracuje príliš hlasno;

Na udržanie nastavenej úrovne chladenia sa môže z času na čas aktivovať kompresor. Zvuky z vašej chladničky sú v takom prípade vzhľadom k jej funkcii normálne. Keď sa dosiahne požadovaný stupeň chladenia, zvuky sa automaticky znížia. Ak zvuky pretrvávajú;

- Je vaše zariadenie stabilné? Sú nohy nastavené správne?
- Je niečo za chladničkou?
- Vibrujú poličky alebo riad na poličkách? Ak sa to stane, vymeňte poličky a/alebo riad.
- Vibrujú veci umiestnené do chladničky?

### Normálne zvuky;

#### Praskanie (praskanie ľadu):

- Počas automatického rozmrazovania.
- Ak sa zariadenie ochladí alebo zahreje (v dôsledku rozpínavosti materiálu zariadenia).

**Krátke praskanie:** Začuté, keď termostat zapne/vypne kompresor.

**Hluk kompresora (normálny hluk motora):** Tento zvuk znamená, že kompresor pracuje normálne. Keď je kompresor aktivovaný, môže na krátko spôsobiť väčší hluk.

**Hluk bublania a špliechania:** Tento hluk je spôsobený prúdením chladiacej kvapaliny v rúrkach systému.

**Zvuk toku vody:** Normálny zvuk toku vody prúdiacej do nádoby na odparovanie počas rozmrazovania. Tento hluk môže byť počas rozmrazovania počuť.

**Hluk prúdenia vzduchu (normálny hluk ventilátora):** Tento hluk môže byť vďaka cirkulácii vzduchu počuť v chladničkách s technológiou zabraňujúcou tvorbe námrazy pri bežnej prevádzke systému.

### Ak sa vnútri chladničky hromadí vlhkosť;

- Boli potraviny riadne zabalené? Boli kontajnery dobre vysušené pred tým, ako ste ich dali do chladničky?
- Otvárajú sa dvere chladničky veľmi často? Pri otvorení dverí vstupuje vlhkosť nachádzajúca sa vo vzduchu v miestnosti do chladničky. Najmä vtedy, keď je vlhkosť v miestnosti príliš vysoká, čím častejšie otvárate dvere, tým rýchlejšie bude dochádzať k zvlhčovaniu.
- Po procese automatického rozmrazovania je normálne, že sa na zadnej stene vytvorí kvapky vody. (V statických modeloch)

### V prípade, že dvere nie sú riadne otvorené a zatvorené;

- Bránia balenia potravín zatvoreniu dverí?
- Sú priehradky na dverách, poličky a zásuvky na svojom mieste?
- Sú tesnenia dverí poškodené?
- Je chladnička na vodorovnom povrchu?

### Ak sú okraje kabinetu chladničky, ktoré sa dotýkajú klbov dverí, teplé;

Najmä v lete (teplom počasí) môžu pri prevádzke kompresora byť dotýkajúce sa plochy teplejšie, to je normálne.

### DÔLEŽITÉ POZNÁMKY:

- Tepelná poistka ochrany kompresora preruší napájanie po náhlej havárii elektrickej energie alebo po odpojení zariadenia, pretože plyn v chladiacom systéme nie je stabilizovaný. To je úplne normálne a chladnička sa po 4 až 5 minútach reštartuje.
- Chladiaca jednotka chladničky je skrytá v zadnej stene. Preto môžu v dôsledku prevádzky kompresora v určených intervaloch na zadnom povrchu chladničky vzniknúť kvapky vody alebo ľadu. To je normálne. Pokiaľ nie je ľadu príliš veľa, nie je potrebné vykonať rozmrazovanie.
- Ak nebudete chladničku dlhšiu dobu používať (napríklad počas letných prázdnin), odpojte ju. Vyčistite chladničku tak, ako je to opísané v časti 4, a nechajte dvere otvorené, aby sa zabránilo hromadeniu vlhkosti a zápachu.

## KAPITOLA -5: RIEŠENIE PROBLÉMOV

- Zakúpené zariadenie je určené na použitie v domácnostiach a môže sa použiť iba v domácnostiach a na uvedené účely. Nie je vhodné na komerčné alebo bežné používanie. Ak zákazník používa zariadenie spôsobom, ktorý nie je v súlade s týmito funkciami, zdôrazňujeme, že výrobca a predajca nenesú zodpovednosť za akékoľvek opravy a poruchy v záručnej dobe.
- Ak problém pretrváva po tom, čo ste postupovali podľa vyššie uvedených pokynov, obráťte sa na autorizovaný servis.

## KAPITOLA -6: TIPY NA ŠETRENIE ENERGIE

1. Pred uložením potravín do zariadenia ich nechajte vždy vychladnúť.
2. Potraviny rozmrazte v oddiele chladničky, pomôže vám to šetriť energiou.





# Service & Support

Visit Our Website  
[sharphomeappliances.com](http://sharphomeappliances.com)

**SHARP**

Be Original.

52264061