

Whirlpool

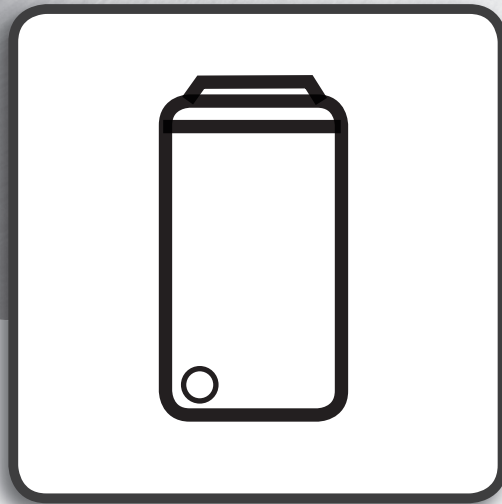

Návod k použití



www.whirlpool.eu/register



NÁVOD K POUŽITÍ



DĚKUJEME VÁM, ŽE JSTE SI ZAKOUPILI VÝROBEK ZNAČKY WHIRLPOOL.

Chcete-li získat komplexnější podporu,
zaregistrujte svůj spotřebič na adrese www.whirlpool.eu/register

OBSAH

PRŮVODCE ZDRAVÍ A BEZPEČNOST.....	3
Bezpečnostní pokyny.....	3
NÁVOD K POUŽITÍ	5
Popis výrobku	5
Zásobník pracího prostředku	5
Technické údaje pro připojení k rozvodu vody	5
Ovládací panel.....	6
Programy.....	6
Volby a funkce	7
Tabulka programů	8
Jak používat spotřebič.....	9
První použití	9
Denní používání	9
Ukazatele.....	11
Rady a tipy.....	11
Čištění a údržba	12
Čištění vnějších a vnitřních částí pračky	12
Kontrola hadice pro přívod vody.....	12
Čištění sítkových filtrů v hadici pro přívod vody	13
Čištění zásobníku pracího prostředku.....	13
Čištění vodního filtru / vypouštění zbylé vody.....	14
Vyjmutí předmětu, který zapadne mezi buben a vanu	15
Odstraňování závad	16
Popis indikátorů chyby.....	17
Přeprava a manipulace	18
Středisko poprodejních služeb	18
PRŮVODCE INSTALACÍ	19

BEZPEČNOSTNÍ POKYNY

Před použitím spotřebiče si přečtěte tento návod k použití. Uchovejte si jej pro pozdější použití.

V tomto návodu a na samotném spotřebiči jsou uvedena důležitá bezpečnostní upozornění, která musíte dodržovat. Výrobce se zříká jakékoli odpovědnosti za nedodržení těchto bezpečnostních pokynů, nevhodné používání spotřebiče nebo nesprávné nastavení ovladačů.

⚠ Velmi malé děti (0–3 roky) je třeba držet v bezpečné vzdálenosti od spotřebiče. Nejsou-li malé děti (3–8 let) pod dohledem, je třeba je držet v bezpečné vzdálenosti od spotřebiče. Děti starší 8 let a osoby s fyzickým, smyslovým či duševním postižením nebo bez patřičných zkušeností a znalostí mohou tento spotřebič používat pouze pod dohledem nebo tehdy, pokud obdržely informace o bezpečném použití spotřebiče a rozumějí rizikům, která s jeho používáním souvisejí. Nedovolte dětem, aby si se spotřebičem hrály. Nedovolte dětem, aby bez dohledu prováděly čištění a vykonávaly běžnou údržbu spotřebiče.

Nikdy neotvírejte dvířka násilím, ani je nepoužívejte jako stupínek.

SCHVÁLENÉ POUŽITÍ

⚠ UPOZORNĚNÍ: Tento spotřebič není určen k řízení pomocí externího zařízení, jako je např. časovač, nebo samostatného systému dálkového ovládání.

⚠ Tento spotřebič je určen k použití v domácnosti a podobných zařízeních jako: kuchyňské kouty pro zaměstnance v obchodech, kancelářích a na jiných pracovištích; statky; klienty hotelů, motelů, penzionů a jiných ubytovací zařízení.

⚠ Nepřekračujte při plnění stroje jeho maximální kapacitu (v kg suchého prádla) uvedenou v tabulce programů.

⚠ Tento spotřebič není určen pro profesionální použití. Spotřebič nepoužívejte ve venkovním prostředí.

⚠ Nepoužívejte žádná rozpouštědla (např. terpentýn, technický benzín), čisticí prostředky obsahující rozpouštědla, tekuté čisticí prášky, čisticí prostředky na sklo, univerzální čisticí prostředky či hořlavé tekutiny. V pračce neperte látky, které byly ošetřeny rozpouštědly nebo hořlavými tekutinami.

INSTALACE

⚠ Stěhování a instalaci spotřebiče musejí provádět minimálně dvě osoby – nebezpečí zranění! Při rozbalování a instalaci používejte ochranné rukavice – nebezpečí pořezání!

⚠ Při přemísťování nikdy nedejte spotřebič za horní desku nebo víko.

⚠ Instalaci, včetně připojení přívodu vody (pokud

JE DŮLEŽITÉ SI JE PŘEČÍST A DODRŽOVAT

nějaký existuje) a elektřiny, a opravy musí provádět kvalifikovaný technik. Neopravujte ani nevyměňujte žádnou část spotřebiče, pokud to není výslovně uvedeno v návodu k použití. Nedovolte dětem, aby se přibližovaly k místu instalace. Po vybalení spotřebiče se přesvědčte, že během přepravy nedošlo k jeho poškození. V případě problémů se obraťte na prodejce nebo na nejbližší servisní středisko. Po instalaci musí být obalový materiál (plasty, polystyrenová pěna atd.) uložen mimo dosah dětí – nebezpečí udušení. Před zahájením instalace je nutné spotřebič odpojit od elektrické sítě – nebezpečí úrazu elektrickým proudem. Během instalace se ujistěte, že zařízení nepoškozuje napájecí kabel – nebezpečí požáru a úrazu elektrickým proudem. Spotřebič zapněte až po dokončení jeho instalace.

⚠ Neumísťujte zařízení do míst, kde by mohlo být vystaveno následujícím extrémním podmínkám: špatné větrání, teplota nižší než 5 °C nebo vyšší než 35 °C.

⚠ Přesvědčte se, zda všechny čtyři nožičky stojí pevně na zemi, podle potřeby je nastavte a pomocí vodováhy zkontrolujte, zda je spotřebič dokonale vodorovný.

⚠ Instalujete-li spotřebič na dřevěnou nebo plovoucí podlahu (určité parketové nebo laminátové materiály), připevněte k podlaze desku z překližky o rozměrech nejméně 60 × 60 × 3 cm a na ni spotřebič postavte.

⚠ Přívodní hadici(e) připojte v souladu s platnými předpisy místního vodárenského podniku.

⚠ Pro modely pouze s přívodem studené vody: Nepřipojujte přívod teplé vody.

⚠ Pro modely s přívodem horké vody: Teplota přiváděné teplé vody nesmí překročit 60 °C.

⚠ Pračka je vybavena ochrannými přepravními šrouby a konzolou, které chrání vnitřek pračky před poškozením při přepravě. Před použitím pračky je nutné přepravní konzolu odstranit (viz „Průvodce instalací“). Po odstranění šroubů zakryjte otvory dvěma přiloženými krytkami.

Odstraňte spodní ochranu pračky tak, že ji naklopíte a pootočíte kolem jednoho ze zadních rohů. Ujistěte se, že plastová část spodního ochranného dílu (pokud je jím váš model vybaven) zůstala v obalu, a nikoli na spodní straně pračky. Je to velmi důležité, protože v opačném případě by plastová část mohla pračku při provozu poškodit.

⚠ Po dokončení instalace zařízení a před jeho zapnutím je třeba několik hodin vyčkat, než se přizpůsobí podmínkám v místnosti.

⚠ Zkontrolujte, zda nejsou větrací otvory v podstavci pračky (je-li u daného modelu k dispozici) zakryté kobercem nebo jiným předmětem.

⚠ Pro připojení spotřebiče k rozvodu vody používejte pouze nové hadice. Stará souprava hadic není určena k opětovnému použití.

⚠ Tlak přírodní vody se musí pohybovat v rozmezí 01–1 MPa.

VÝSTRAHY TÝKAJÍCÍ SE ELEKTRICKÉHO PROUDU

⚠ V souladu s národními bezpečnostními normami týkajícími se elektrických zařízení musí být možné odpojit spotřebič od elektrické sítě vytažením zástrčky, pokud je zástrčka přístupná, nebo, v souladu s pravidly pro zapojování, prostřednictvím vícepólového vypínače umístěného před zásuvkou a spotřebič musí být uzemněn.

⚠ Nepoužívejte prodlužovací kabely, sdružené zásuvky nebo adaptéry. Po provedení instalace nesmí být elektrické prvky spotřebiče pro uživatele přístupné. Nepoužívejte spotřebič, pokud jste mokří nebo naboso. Tento spotřebič nezapínejte, pokud je poškozen napájecí síťový kabel či zástrčka, pokud správně nefunguje nebo byl poškozen či spadl.

⚠ Jestliže je poškozený přírodní kabel, za identický ho smí vyměnit pouze výrobce, servisní technik nebo osoba s podobnou příslušnou kvalifikací, jinak by mohlo dojít k úrazu – riziko elektrického šoku!

ČIŠTĚNÍ A ÚDRŽBA

⚠ VÝSTRAŽNÉ UPOZORNĚNÍ: Než zahájíte jakoukoli údržbovou operaci, ujistěte se, že je spotřebič vypnutý a odpojený od zdroje napájení; nikdy nepoužívejte parní čistič – riziko elektrického šoku!

LIKVIDACE OBALOVÉHO MATERIÁLU

Obal je ze 100% recyklovatelného materiálu a je označen recyklačním symbolem .

Jednotlivé části obalového materiálu proto zlikvidujte odpovědně podle platných místních předpisů týkajících se nakládání s odpady.

LIKVIDACE DOMÁCÍCH ELEKTROSPOTŘEBIČŮ

Tento spotřebič byl vyroben z recyklovatelných nebo opakovaně použitelných materiálů. Zlikvidujte jej podle místních předpisů pro likvidaci odpadu. Další informace o likvidaci, renovaci a recyklaci elektrických spotřebičů získáte na místním úřadě, ve středisku pro sběr domácího odpadu nebo v obchodě, kde jste spotřebič zakoupili. Tento spotřebič je označen v souladu s evropskou směrnicí 2012/19/EU o odpadních elektrických a elektronických zařízeních (OEEZ).

Zajištěním správné likvidace tohoto výrobku pomůžete zabránit negativním vlivům na životní prostředí a lidské zdraví.

Symbol  na výrobku nebo doprovodné dokumentaci udává, že tento výrobek nesmí být likvidován spolu s domácím odpadem, ale je nutné ho odevzdat do příslušného sběrného střediska k recyklaci elektrických a elektronických zařízení.

POPIS VÝROBKU

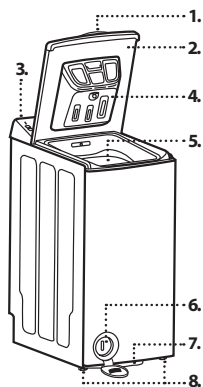

1. Madlo na víku
2. Víko
3. Ovládací panel
4. Dávkořač pracího prostředku
5. Buben
6. Vodní filtr – za krytem
7. Páka na přesouvání (v závislosti na modelu)
8. Nastavitelné nohy (2x)

ZÁSObNÍK PRACÍHO PROSTŘEDKU

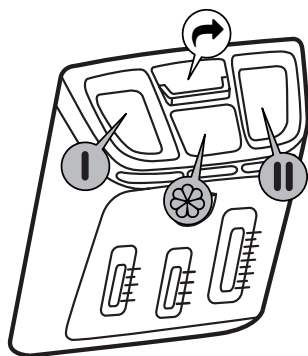

1. Příhrádka pro hlavní praní **||**
 - Prací prostředek na hlavní část praní (musí být přidán do všech pracích programů)
 - Přípravek na odstranění skvrn (volitelný)
 - Změkčovač vody (volitelný; doporučuje se pro tvrdost vody 4 a vyšší)
2. Příhrádka pro předpírku **|**
 - Prací prostředek na předpírku (pouze pokud jste zvolili možnost „předpírka“)
3. Příhrádka pro aviváž **⊗**
 - Aviváž (volitelná)
 - Škrob rozpuštěný ve vodě (volitelný)
 - Bělidlo

Aviváž nebo škrobový roztok nesmí přesahovat značku označující maximum.
4. Uvolňovací tlačítko **↶**
Stiskněte pro uvolnění zásuvky za účelem jejího vyčištění.

TECHNICKÉ ÚDAJE PRO PŘIPOJENÍ K ROZVODU VODY

Vodovodní přípojka	
Přívod vody	Studená voda
Vodovodní kohoutek	3/4" hadicová přípojka se závitem
Minimální tlak přiváděné vody	100 kPa (1 bar)
Maximální tlak přiváděné vody	1000 kPa (10 bar)

OVLÁDACÍ PANEL

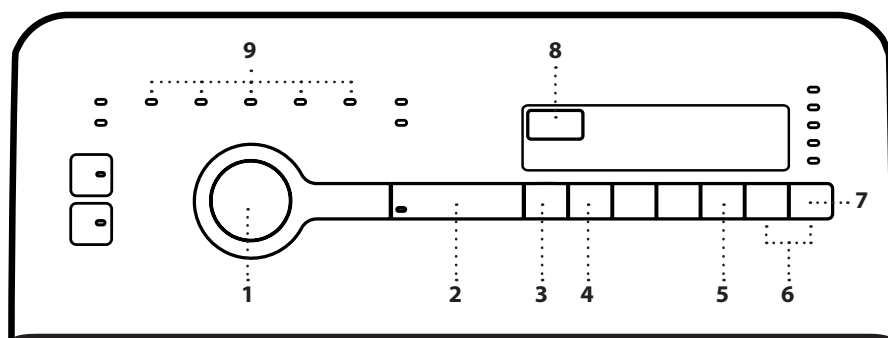

- 1 Volič programů
- 2 Tlačítko „Start/Pauza“ ▷||
- 3 Tlačítko „Reset/Čerpání“
- 4 Tlačítko „Odložený start“
- 5 Tlačítko „Oblíbené“
- 6 Kombinace pro dětskou pojistku =○3 sec
- 7 Tlačítko „Odstřeďování“
- 8 Čas
- 9 Fáze praní

PROGRAMY

Při výběru vhodného programu pro daný typ prádla vždy dodržujte pokyny uvedené na etiketách oblečení. Hodnota uvedená v symbolu vaničky je maximální možná teplota pro praní daného kusu oděvu.

DENNÍ NÁPLŇ

Pro praní lehce až běžně zašpiněných odolných oděvů z bavlny, lnu, syntetických a směsových vláken.

☉ **BAVLNA** ◀

Pro praní běžně zašpiněných oděvů z bavlny. Pokud jde o spotřebu vody a energie, toto je nejvýhodnější standardní program pro praní bavlněného prádla při teplotách 40 °C a 60 °C.

BARVY

Bílé a pastelové oděvy z jemných tkanin. Jemný prací program, který zabráňuje šednutí či zežloutnutí vašeho prádla. Použijte vysoce účinný prací prostředek, v případě potřeby též odstraňovač skvrn či bělidlo na bázi kyseliny.

Nepoužívejte tekutý prací prostředek.

VLNA

Veškeré oděvy z vlny lze prát na program „Vlna“, a to i takové, na jejichž štítku se uvádí „pouze ruční praní“. Pro dosažení co nejlepších výsledků používejte speciální prací prostředky a **nepřekračujte maximální uvedenou hmotnost prádla.**

ODSTŘEĐOVÁNÍ

Samostatný program s intenzivním odstřeďováním. Pro hrubší prádlo.

MÁCHÁNÍ + ODSTŘEĐOVÁNÍ

Samostatný program zahrnující máchání a intenzivní odstřeďování prádla. Pro hrubší prádlo.

JEMNÉ

Pro praní zvláště jemných oděvů. Před praním převraťte oděvy naruby.

SYNTETIKA

Pro praní špinavého prádla ze syntetických vláken (jako například polyester, polyakryl, viskóza) nebo směsí bavlny a syntetiky.

BAVLNA

Normálně až silně zašpiněné hrubší prádlo vyrobené z bavlny.

MOŽNOSTI

! Pokud není možné kombinovat program s dalšími možnostmi, kontrolka automaticky zhasne.
! U nevhodných kombinací možností se automaticky zruší výběr.





COLOURS 15°

Slouží k úspoře energie potřebné k ohřevu vody za současného dosažení dobrých výsledků při praní. Při praní barevného prádla pomáhá zachovávat barvy. Doporučuje se pro mírně zašpiněné prádlo bez skvrn. Ujistěte se, že je prádlo vhodné pro praní při nízké teplotě.

FRESHCARE

Tuto možnost zvolte, pokud nemůžete prádlo vyjmout z pračky brzy po skončení programu nebo pokud obvykle prádlo v pračce zapomenete. Pomůže udržet vaše prádlo svěží. Pračka začne po skončení programu periodicky prádlo převalovat. Když je tato funkce aktivní, rozsvítí se tlačítko „Fresh care“ a na displeji se objeví animace. Periodické převalování bude trvat po dobu asi 6 hodin od skončení pracího programu. Můžete jej kdykoli přerušit stisknutím tlačítka „Fresh care“. Bude nějakou chvíli trvat, než budete moci otevřít dveře. Po uplynutí doby trvání funkce „Fresh care“ se na displeji zobrazí .

ODLOŽENÝ START

Pro nastavení odložení začátku zvoleného programu stiskněte tlačítko „Odložený start“  a nastavte požadovanou dobu odložení. Kontrolka funkce „Odložený start“  se rozsvítí. Opětovně zhasne se spuštěním programu. Jakmile stisknete tlačítko „Spustit/pauza“ , zahájí se odpočítávání času. Indikátor časového odložení na displeji po spuštění programu zmizí a je nahrazen údajem o zbývajícím době trvání programu. Počet přednastavených hodin lze snížit opětovným stiskem tlačítka „Odložený start“ . **U této funkce nepoužívejte tekutý prací prostředek.** Pro zrušení funkce „Odložený start“  otočte voličem programů do jiné polohy.

RYCHLÉ

Umožňuje urychlit praní, a to zkrácením doby trvání programu. Doporučuje se pro menší množství prádla nebo u mírně zašpiněného prádla.

PŘEDPÍRKA

Pouze pro silně zašpiněné prádlo (např. písek, hrubé nečistoty). Prodlouží dobu cyklu o asi 15 minut. Je-li aktivována možnost předpírky, nepoužívejte tekutý prací prostředek pro hlavní praní.

OBLÍBENÉ

Pokud nějaké nastavení programu používáte často, spotřebič vám nabídne uložení jednoho nastavení pro každý program, takže příště bude k jeho použití stačit stisknutí jednoho tlačítka.

Nastavení:

Zvolte si požadovaný program, rychlost odstředování a možnosti a po dobu alespoň 3 sekund podržte stisknuté tlačítko „Oblíbené“. Kontrolka tlačítka „Oblíbené“ krátce zabliká a poté se rozsvítí: nastavení programu se uložilo. Až příště budete chtít použít své nastavení programu, zvolte program, stiskněte tlačítko „Oblíbené“ a spusťte program stisknutím tlačítka „Spustit/pauza“ .

INTENZIVNÍ MÁCHÁNÍ

Pomáhá odstranit zbytky pracího prostředku z prádla prodloužením fáze máchání. Obzvláště vhodné pro dětské prádlo, pro alergiky a pro oblasti s velmi měkkou vodou.

ODSTŘEĐOVÁNÍ

Každý program má přednastavenou rychlost odstředování. Přejete-li si rychlost odstředování změnit, stiskněte tlačítko „Odstředování“. Rozsvítí se kontrolka předdefinované rychlosti odstředování. Je-li zvolena rychlost odstředování „0“, zruší se závěrečné odstředování, ale během máchání proběhne středně intenzivní odstředování. Voda se pouze vypouští.

FUNKCE



OVLADAČ

Pro výběr a potvrzování programů. Otočením provedete volbu.



SPUSTIT/PAUZA



Spuštění programu po dokončení nastavení. Pro přerušování běžícího programu. Pro pokračování přerušovaného programu.

RESET/ČERPÁNÍ

Slouží k obnově výchozího nastavení programu, který ještě nebyl spuštěn, nebo ke zrušení cyklu a vypuštění vody při právě probíhajícímu programu před skončením cyklu.







DĚTSKÁ POJISTKA

Umožňuje uzamknout tlačítka na ovládacím panelu, a zamezit tak nesprávnému použití (např. dětmi). Stiskněte zároveň obě tlačítka dětského zámku a podržte je alespoň po dobu 3 sekund. Na displeji se rozsvítí symbol klíče  - . Chcete-li tlačítka odemknout, postupujte stejným způsobem.

BĚLENÍ

Vyperte prádlo v požadovaném programu Bavlna nebo Syntetika a přidejte vhodné množství chlorového bělidla do přihrádky pro aviváž  (víko pečlivě zavřete). Ihned po skončení programu otočte voličem programu a spusťte požadovaný program znovu, abyste se zbavili případných zbytků zápachu bělidla. Chcete-li, můžete přidat aviváž. **Nikdy do přihrádky pro aviváž nepřidávejte zároveň chlorové bělidlo a aviváž.**

TABULKA PROGRAMŮ

Max. naplnění 6.0 kg Spotřeba energie ve vypnutém stavu je 0.11 W / v zapnutém stavu 0.11 W						Prací prostředky a přísady			Doporučený prací prostředek		Zbytková vlhkost %*	Spotřeba energie kWh	Celkové množ- ství vody v l
Program	Teploty		Max. rychlost od- středování (ot/min)	Max. náplň (kg)	Doba trvání (v minutách)	Předpírka 	Hlavní praní 	Změkčo- vač 	Prášek	Tekutý prací prostře- dek			
	Přednastave- né hodnoty	Rozpětí											
Denní náplň	40 °C	40°C	1200	3.0	**	—	●	○	✓	✓	—	—	—
eBavlna 	60 °C	60°C	1200	6.0	210	—	●	○	✓	✓	53	0.70	46
		40°C	1200	6.0	150	—	●	○	✓	✓	53	0.70	46
Barvy	40 °C	40°C	1 000	4.0	**	○	●	○	✓	—	—	—	—
Vlna	20 °C	Studená	1 000	1.0	**	—	●	○	—	✓	—	—	—
Odstředování	—	—	1200	6.0	**	—	—	—	—	—	—	—	—
Máchání + Odstředování	—	—	1200	6.0	**	—	—	○	—	—	—	—	—
Jemné	30 °C	30°C	1 000	1.5	**	○	●	○	—	✓	—	—	—
Syntetika	40 °C	40 - 60°C	1200	3.0	110	○	●	○	✓	✓	40	0.56	50
Bavlna	40 °C	30 - 95°C	1200	6.0	180	○	●	○	✓	✓	57	0.97	61

● Požadované dávkování ○ Volitelné dávkování

eBavlna  – Testovací prací cyklus, který odpovídá požadavkům směrnice 1061/2010. Jedná se o referenční program pro energetický štítek. U tohoto pracího cyklu nastavte teplotu 40 °C nebo 60 °C. Jedná se o nejúčinnější program, pokud jde o spotřebu energie a vody při praní běžně ušpiněného bavlněného prádla. Aktuální teplota vody nemusí zcela odpovídat teplotě, která je udávána.

Pro všechny zkušební ústavy

Dlouhý prací cyklus pro bavlněné prádlo: nastavte prací program Bavlna a teplotu 40 °C.

Dlouhý program pro syntetiku: nastavte prací program „Syntetika“ a teplotu 40 °C.

Tyto údaje se mohou ve vaší domácnosti lišit vzhledem k proměnlivým podmínkám, pokud jde o teplotu přírodní vody, její tlak apod. Údaje o přibližné délce programu se vztahují k základnímu nastavení programů bez voleb.

* Po ukončení programu a odstředování na maximální volitelné otáčky, v základním nastavení programu.

** **Délka programu je zobrazena na displeji.**

6th Sense – pomocí snímací technologie se množství vody, spotřeba energie a délka programu přizpůsobují stavu naplnění pračky.

JAK POUŽÍVAT SPOTŘEBIČ

PRVNÍ POUŽITÍ

Odstraňte veškeré zbytky po výrobě:

- Zvolte program „Syntetika“ při teplotě 60 °C.
- Přidejte malé množství pracího prášku (maximálně 1/3 množství doporučeného výrobcem pro lehce zašpiněné prádlo) do přihrádky pro hlavní praní II dávkovače pracího prostředku.

- Program spusťte **bez prádla** (s prázdným bubnem).
- Viz část „KAŽDODENNÍ POUŽÍVÁNÍ“, kde se nacházejí informace o tom, jak volit a spouštět programy.

DENNÍ POUŽÍVÁNÍ

PŘÍPRAVA PRÁDLA

Vyprázdněte kapsy

- Mince, kancelářské sponky apod. by mohly poškodit prádlo a vnitřní součásti pračky.
- Ubrousky se praním rozpadnou a jejich kousky je následně třeba odstranit ručně.

Zapněte všechny zipy, knoflíky a háčky. Zavažte všechny tkanice nebo zapněte pásky

- Vložte menší kusy oděvů (např. nylonové punčochy, pásky atd.) a oděvy s háčky (např. podprsenky) do textilního sáčku nebo povlaku na polštář se zipem. Ze záclon odstraňte všechny kroužky, popřípadě vložte záclony do textilního sáčku i s nimi.

Pravidla pro třídění prádla

- **Druh látky**
Údaje na visače (bavlna, smíšená vlákna, syntetické materiály, vlna, textilie určené pro ruční praní).
- **Barva**
Roztřídte barevné a bílé prádlo. Nové barevné kusy perte zvlášť.
- **Velikost**
Perte dohromady prádlo různých rozměrů, zvýšíte tak prací účinek a prádlo se v bubnu lépe rozloží.
- **Jemné prádlo**
Jemné prádlo perte zvlášť; vyžaduje jemné zacházení.

JAK POUŽÍVAT PRAČKU

1. Vložte prádlo

- Otevřete víko pračky jeho vytažením směrem vzhůru.
- Otevřete buben zatlačením na tlačítko dvířek bubnu.

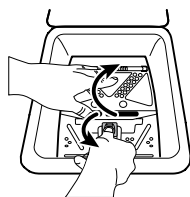

- Prádlo vkládejte do bubnu postupně jedno po druhém, pračku nepřepĺnujte. Dodržujte maximální limity naplnění uvedené v „TABULCE PROGRAMŮ“. Přepĺnění má za následek špatně vyprané a zmačkané prádlo. Dvířka nepoužívejte k zatlačení prádla do bubnu.



2. Buben uzavřete

- Podržte obě dvířka ve střední části, zadní křídlo přes přední.

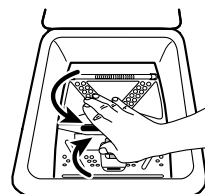

UPOZORNĚNÍ: Zkontrolujte, zda mezi křídly dvířek či mezi křídly a bubnem neuvízlo žádné prádlo. Ujistěte se, že jsou dvířka bubnu správně zajištěna – v závislosti na modelu:

- Všechny kovové háčky musí být řádně zaháknuty v zadním křídle dvířek.

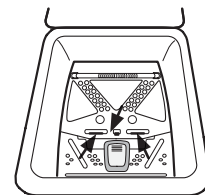

- Posuvník na předním křídle musí mírně přesahovat přes zadní křídlo.

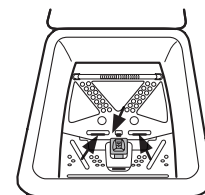

3. Přidat prací prostředek

! Pokud jste zvolili možnost „Předpírka“, nepoužívejte pro hlavní praní tekutý prací prostředek.

! Nepoužívejte tekutý prací prostředek, pokud jste zvolili odložené spuštění cyklu.

Do příslušné přihrádky přidejte prací prostředek (a přísady/ aviváž) tak, jak je popsáno v sekci „DÁVKOVAČ PRACÍHO PROSTŘEDKU“. Dodržujte dávky doporučené na obalu pracích prostředků.

Správné dávkování pracího prostředku / pracích přísad je důležité, neboť:

- optimalizuje výsledek praní,
- předchází vzniku zbytků pracího prostředku v prádle, které mohou působit dráždivě na pokožku,
- šetří peníze tím, že předchází plýtvání pracím prostředkem,
- chrání pračku tím, že předchází usazování vodního kamene,
- je šetrné k životnímu prostředí a omezuje jeho zbytečné zatěžování.

Poznámka: Příliš velké množství pracího prostředku může způsobit nadměrnou tvorbu pěny, čímž se snižuje účinnost praní. Pokud pračka detekuje nadměrné množství pěny, může zabránit odstředování nebo prodloužit dobu trvání programu a zvýšit spotřebu vody (viz též poznámky k tvorbě pěny v oddílu „JAK ODSTRANIT PORUCHU“). Nedostatečné množství pracího prostředků může způsobovat šednutí prádla a vápenatění topného systému, bubnu a hadic.

Použití práškového škrobu

- Vyperte prádlo se zvoleným pracím programem.
- Připravte škrobový roztok podle pokynů výrobce škrobu.
- Připravený škrobový roztok (maximálně 100 ml) nalijte do přihrádky na aviváž v dávkovači pracího prostředku.
- Zavřete víko a spusťte program „Máchání + odstředování“.

4. Zavřete víko tak, abyste slyšeli zaskočení západky.

5. Nastavte požadovaný program

Pomocí „voliče programů“ si zvolte požadovaný program „KNOFLÍK“. Délka pracího cyklu je zobrazena na displeji. Pračka automaticky zobrazí výchozí teplotu a rychlost odstředování určené pro zvolený program. Podle potřeby upravte nastavení rychlosti odstředování příslušným tlačítkem.

Podle potřeby změňte rychlost odstředování

Rychlost odstředování je možné změnit po stisknutí tlačítka „Odstředování“ . Rozsvítí se kontrolka předdefinované rychlosti odstředování.

V případě potřeby vyberte možnosti

K provedení požadované volby stiskněte příslušné tlačítko; rozsvítí se příslušná LED kontrolka tlačítka. Volbu zrušíte opětovným stiskem tlačítka; světelná signalizace zhasne.

! Pokud není možné kombinovat program s dalšími možnostmi, kontrolka automaticky zhasne.

! U nevhodných kombinací možností se automaticky zruší výběr.

Nastavení odloženého startu programu

- Pro nastavení odložení začátku zvoleného programu viz část „MOŽNOSTI / ODLOŽENÝ START“.

Poznámka: Chcete-li obnovit výchozí nastavení programu, který ještě nebyl spuštěn, stiskněte tlačítko „Reset/Čerpání“ .

6. Otevřete přívod vody

Ověřte, zda je pračka připojena k hlavní větvi vodovodního řádu. Otevřete přívod vody.

7. Spusťte program

- Stiskněte tlačítko „Spustit/pauza“ . Kontrolka „Spustit/pauza“ se rozsvítí a dvířka se uzamknou.
- Kvůli rozdílnému množství prádla a teploty přiváděné vody se v určitých fázích programu provádí nový výpočet zbývajících času. Pokud k tomu dojde, na displeji se zobrazí animace .

8. Změna nastavení běžícího programu (v případě potřeby)

I když je program již spuštěný, můžete změnit jeho nastavení. Změny budou provedeny za předpokladu, že odpovídající fáze programu dosud neskončila.

Změna nastavení běžícího programu:

- Stiskněte tlačítko „Spustit/pauza“ , čímž pozastavíte běžící program.
- Změňte nastavení.
- Po opětovném stisku tlačítka „Spustit/pauza“ bude pračka pokračovat v programu.

Pokud jste provedli změnu programu, nepřidávejte prací prostředek pro nový program.

Přejete-li si předejít náhodné změně probíhajícího programu (například dětmi), použijte funkci „Dětský zámek“ (viz část „FUNKCE“).

9. Přerušování běžícího programu a otevření dvířek (v případě potřeby)

- Spuštěný prací program pozastavíte stiskem tlačítka „Spustit/pauza“ . Kontrolka se rozblíká.
- Pokud není teplota příliš vysoká, rozsvítí se kontrolka „Otevřít víko“ . Můžete otevřít víko a přidat další prádlo nebo například vyjmout prádlo, které jste předtím vložili omylem. Bude nějakou chvíli trvat, než budete moci víko otevřít.
- Stiskněte tlačítko „Spustit/pauza“ a program bude pokračovat.

10. Zrušení běžícího programu, v případě potřeby

- Pro zrušení běžícího programu před koncem cyklu podržte alespoň 3 sekundy stisknuté tlačítko „Reset/Čerpání“ .
- Voda se pouze vypustí.
- Bude nějakou chvíli trvat, než budete moci víko otevřít.
- Voda se vypustí a dvířka se po ukončení programu odemknou.

11. Ukončení programu

- Po skončení cyklu se na displeji zobrazí zpráva **End**.
- Dvířka lze otevřít pouze po rozsvícení kontrolky „Otevřít víko“ .
- Otočte voličem programů do polohy „O“ a zavřete vodovodní kohout.

- Otevřete víko a buben a vyjměte prádlo ze stroje.
- Víko nechte po nějakou dobu otevřené, aby mohl vnitřek spotřebiče vyschnout.





Asi po 15 minutách se pračka za účelem úspory energie úplně vypne.

UKAZATELE

	Kontrolka fáze praní	Tato kontrolka označuje aktuální fázi programu; postupuje zleva doprava přes fáze předpírka, praní, máchání, odstředování a vypouštění. Rozsvícená kontrolka signalizuje, která fáze aktuálně probíhá.
	Otevřít víko	Rozsvítí se tato kontrolka <ul style="list-style-type: none"> • Před spuštěním a po konci programu • Rozsvícená kontrolka indikuje, že je možné otevřít víko.
	Chybí voda	Závada: Chybí voda <ul style="list-style-type: none"> • Do pračky nepřitéká voda nebo nepřitéká v dostatečném množství.
	Vodní filtr ucpaný	Závada: Vodní filtr ucpaný <ul style="list-style-type: none"> • Nelze vypustit vodu; může být ucpaný vodní filtr
	Zav. servis	Závada: Kontaktujte servisní středisko <ul style="list-style-type: none"> • Více informací naleznete v části „Řešení problémů“ • Pokud kontrolka stále svítí, obraťte se na poprodejní servis.
	FreshCare	Tato kontrolka se rozsvítí, <ul style="list-style-type: none"> • když je aktivní funkce FreshCare.

RADY A TIPY**SYMBOLY PRO PRANÍ NA VISAČKÁCH**

Hodnota uvedená v symbolu vaničky je maximální možná teplota pro praní daného kusu oděvu.

-  Normální mechanické působení
-  Omezené mechanické působení
-  Značně omezené mechanické působení
-  Pouze ruční praní
-  Výrobek se nesmí prát

PRAVIDELNĚ ČISTĚTE VODNÍ FILTR

- Čištění je třeba provádět jako prevenci před zablokováním filtru, aby mohla voda správně odtékat.

ÚSPORA ENERGIE A OCHRANA ŽIVOTNÍHO PROSTŘEDÍ

- Dodržování limitů maximálního naplnění uvedeného v „TABULCE PROGRAMŮ“ je předpokladem pro optimalizaci spotřeby energie, vody a pracího prostředku, přičemž se zkrátí i doba praní.
- Nepřekračujte výrobcem doporučené množství pracího prostředku.
- Šetřete energii používáním pracího programu s teplotou 60 °C namísto 90 °C nebo pracího programu s teplotou 40 °C namísto 60 °C. Doporučujeme použít program „eBavlna “ s teplotou 60 °C na bavlněné oděvy, který je delší, nicméně spotřeba energie je nižší.
- Pokud chcete ušetřit energii a zkrátit dobu praní, vyberte nejvyšší rychlost odstředování, která je k dispozici pro zvolený program, aby se snížila zbytková voda v oděvu na konci pracího cyklu.
- Veškeré skvrny nejprve ošetřete vhodným odstraňovačem skvrn, zaschlé skvrny před praním případně ještě navlhčete vodou, což sníží nutnost použití pracího programu s vysokou teplotou.
- Program „Colours 15°“ používejte pro lehce zašpiněné barevné prádlo; sníží to spotřebu energie, které je třeba na ohřátí vody.

ČIŠTĚNÍ A ÚDRŽBA

**Před prováděním jakéhokoli čištění a údržby pračku vypněte a odpojte z elektrické sítě.
K čištění pračky nepoužívejte hořlavé kapaliny.**

ČIŠTĚNÍ VNĚJŠÍCH A VNITŘNÍCH ČÁSTÍ PRAČKY

Vnější části:

- K čištění vnější strany pračky používejte měkkou vlhkou látku.
- K čištění ovládacího panelu nepoužívejte čističe na sklo nebo univerzální čističe, ani tekuté čisticí prášky apod. – tyto přípravky by mohly poškodit nápisy.

Vnitřní části:

- Po každém praní nechte víko na nějakou dobu otevřené, aby mohla vnitřní část spotřebiče vyschnout.
- Pokud perete pouze zřídka nebo nikdy prádlo na 95 °C, doporučujeme vám občas spustit 95°C program bez prádla a s menším množstvím pracího prostředku, abyste udrželi vnitřek spotřebiče čistý.
- Pravidelně kontrolujte stav těsnění víka a občas jej vyčistěte vlhkým hadříkem.

KONTROLA HADICE PRO PŘÍVOD VODY

Pravidelně kontrolujte, zda přívodní hadice nepuchří nebo nepraská. Je-li poškozená, vyměňte ji za novou, kterou získáte v našem servisním středisku nebo u specializovaného prodejce.

Podle typu hadice:

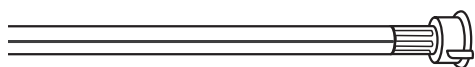
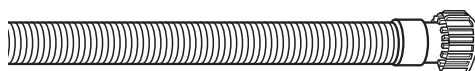

Má-li přívodní hadice průhledný potah, kontrolujte pravidelně, zda barva na některých místech netmavne. Pokud ano, může to znamenat, že hadice uniká a je třeba ji vyměnit.

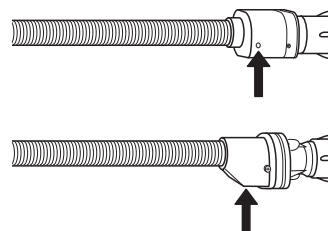

Hadice s automatickým systémem zastavování přívodu vody: zkontrolujte malé inspekční okénko na bezpečnostním ventilu (viz šipka). Je-li červené, byla aktivována funkce bezpečnostního uzavření a hadici je třeba vyměnit za novou. Chcete-li tuto hadici odšroubovat, stiskněte přitom uvolňovací tlačítko (je-li jím vybavena).

ČIŠTĚNÍ SÍTKOVÝCH FILTRŮ V HADICI PRO PŘÍVOD VODY

1. Uzavřete přívod vody a odšroubujte přívodní hadici.

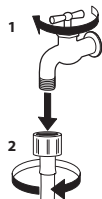

2. Vyčistěte sítkový filtr v jejím ústí jemným kartáčkem.

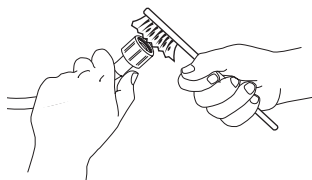

3. Přívodní hadici následně rukou odšroubujte od vstupu na zadní straně pračky. Kleštěmi vyjměte sítkový filtr z přívodní hadice k pračce a pečlivě jej vyčistěte.

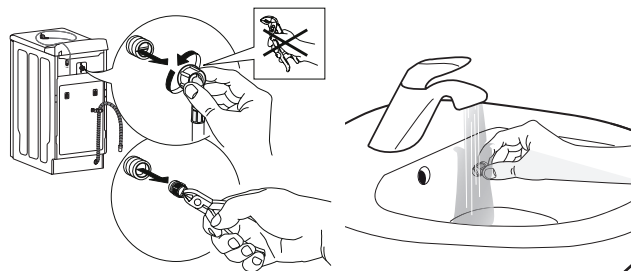

4. Vložte sítkový filtr zpět na své místo. Připojte hadici k pračce i k přívodu vody. Při našroubování hadice nepoužívejte žádné nástroje. Otevřete přívod vody a zkontrolujte, že všude těsní.

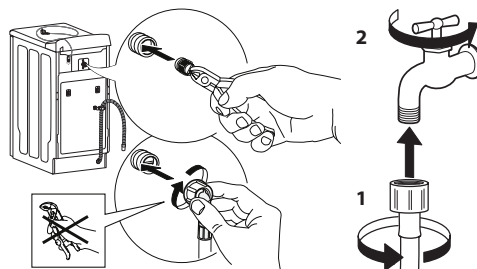

ČIŠTĚNÍ ZÁSObNÍKU PRACÍHO PROSTŘEDKU

Zásobník pracího prostředku pravidelně čistěte, alespoň třikrát či čtyřikrát ročně, abyste zabránili tvorbě nánosů pracího prostředku.

1. Pro uvolnění zásobníku pracího prostředku stiskněte uvolňovací tlačítko a vyjměte jej. V zásobníku může zůstat malé množství vody, a proto jej držte vzpřímeně.

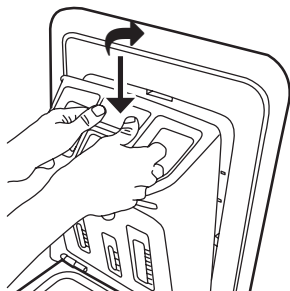

2. Zásobník vymyjte tekoucí vodou. Můžete též vyjmout uzávěr sifonu na zadní straně zásobníku a vyčistit jej. Pokud jste jej vyjmuli, vraťte uzávěr sifonu na místo.

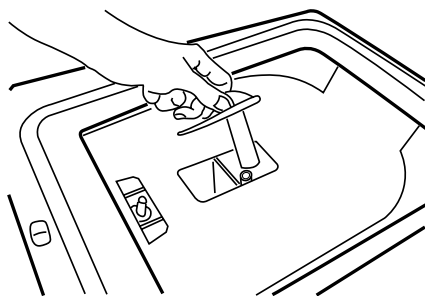

3. Při vracení zásobníku na místo umístěte jazýčky na spodní části zásobníku do příslušných otvorů na víku a zatlačte zásobník proti víku, dokud nezacvakne na místo.

Zkontrolujte, zda je dávkovač pracího prostředku správně zasunutý.

ČIŠTĚNÍ VODNÍHO FILTRU / VYPOUŠTĚNÍ ZBYLÉ VODY

Před čištěním vodního filtru nebo vypouštěním zbytkové vody pračku vypněte a odpojte ze zásuvky. Pokud jste použili program pro praní na vysokou teplotu, před vypuštěním vody vyčkejte, dokud voda nevychladne.

Vodní filtr čistěte pravidelně, předejdete tak situaci, kdy v důsledku jeho ucpání nemůže voda po praní odtékat.

Obzvláště:

- pokud spotřebič správně nevypouští vodu nebo pokud neprovádí odstředování;
- pokud se rozsvítí kontrolka „Ucpaný vodní filtr“.

1. Kryt filtru otevřete pomocí mince.

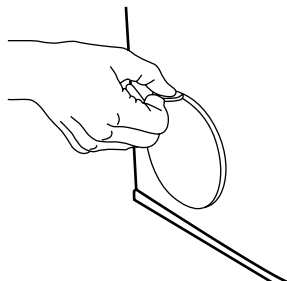

2. Nádoba na odvedenou vodu:
Pro zachycení zbytkové vody umístěte pod vodní filtr nízkou a širokou nádobu.

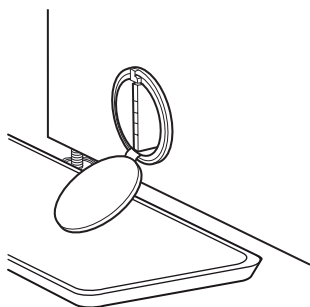

3. Vypusťte vodu:
Pomalou otáčejte filtrem proti směru chodu hodinových ručiček, dokud voda nevyteče. Nechte ji odtékat, aniž byste vyndávali filtr. Jakmile se nádoba naplní, uzavřete filtr otáčením ve směru chodu hodinových ručiček. Vyprázdněte nádobu. Tento postup opakujte, dokud všechna voda neodteče.

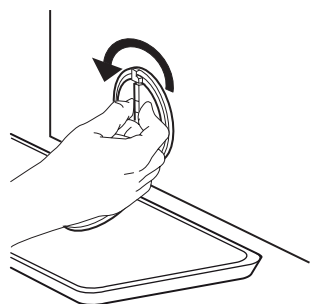

4. Vyměňte filtr: Pod vodní filtr položte bavlněný hadřík, který nasákne menší množství zbytkové vody. Následně otáčením proti směru chodu hodinových ručiček vodní filtr vyjměte.

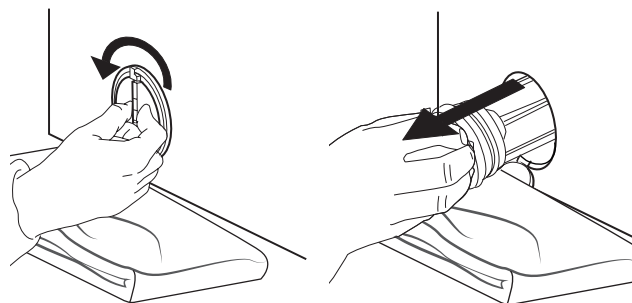

5. Vodní filtr vyčistěte: odstraňte usazeniny z vodního filtru pod tekoucí vodou.

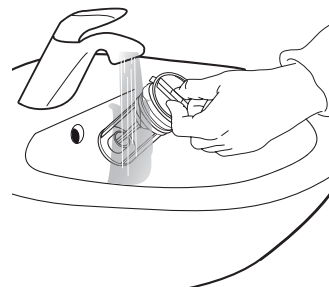

6. Vraťte filtr na místo a zavřete kryt:
Při vracení vodního filtru na místo jím otáčejte ve směru hodinových ručiček. Otáčejte jím až do krajní polohy; držadlo filtru musí být ve svislé poloze. Do bubnu pračky nalijte asi jeden litr vody a zkontrolujte, zda voda neuniká z filtru. Zavřete kryt filtru.

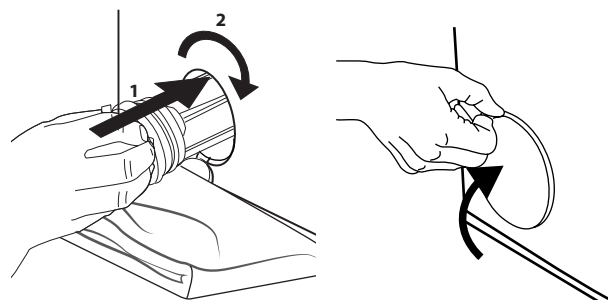

VYJMUTÍ PŘEDMĚTU, KTERÝ ZAPADNE MEZI BUBEN A VANU

Pokud mezi bubnu a vanu zapadne nějaký předmět, můžete jej vyjmout díky snímatelnému žebro bubnu:

1. Vytáhněte pračku ze zásuvky a z bubnu vyjměte prádlo.
2. Zavřete křídla bubnu a otočte bubnu o půl otáčky.

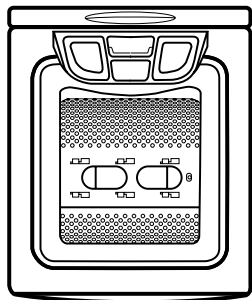

3. Pomocí šroubováku zatlačte na plastovou koncovku a zároveň posouvejte žebrem zleva doprava. Žebro spadne do bubnu.

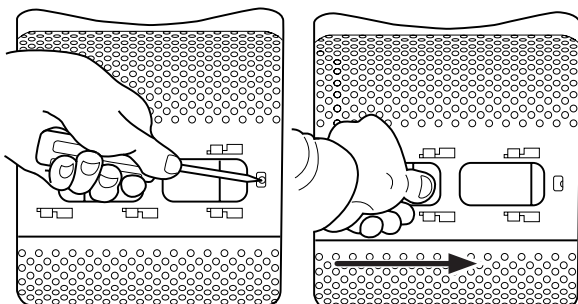

4. Otevřete bubnu: zapadlý objekt můžete nahmatat otvorem v bubnu.
5. Žebro vraťte na místo z vnitřní části bubnu: Plastový hrot umístěte nad otvor na pravé straně bubnu. Poté přetáhněte žebro zprava doleva, dokud nezaklapne.

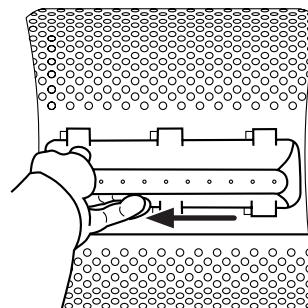



6. Zavřete dvířka bubnu, otočte jím o půl otáčky a zkontrolujte umístění žebra a jeho kotvicích bodů.
7. Pračku znovu zapojte do zásuvky.





ODSTRAŇOVÁNÍ ZÁVAD

Pračka je vybavena různými automatickými bezpečnostními funkcemi i funkcemi zpětné vazby. Umožňují, aby závady byly náležitě rozpoznány a stanoveny potřebné servisní práce. Tyto závady často nejsou příliš závažné a je možné je odstranit během několika minut.

Anomálie:	Možné příčiny / řešení:
Pračka se neotáčí a/nebo se nespustí program	<ul style="list-style-type: none"> • Zástrčka není zapojená do elektrické zásuvky nebo je zasunutá nedostatečně a nemá správný kontakt. • Došlo k výpadku proudu. • Zásuvka nebo pojistky nefungují správně (vyzkoušejte funkčnost pomocí stolní lampy nebo podobného zařízení). • Víko není správně zavřené. • Byla aktivována funkce „Dětský zámek“ $\Rightarrow \text{O}$ (je-li k dispozici).
Prací program se nespustí	<ul style="list-style-type: none"> • Nebylo stisknuto tlačítko „Spustit/pauza“ \triangleright. • Přívod vody není otevřený. • Byla nastavena funkce „Odložený start“.
Spotřebič se zastaví během programu a bliká kontrolka „Spustit/pauza“.	<ul style="list-style-type: none"> • Je aktivována možnost „Pozastavit máchání“ (je-li k dispozici). Ukončete funkci „Pozastavit máchání“ stisknutím tlačítka „Spustit/pauza“ \triangleright nebo „Reset/Čerpání“ po dobu alespoň 3 sekund. Spustí se vypouštění. • Program byl změněn. Zvolte znovu požadovaný program a stiskněte „Spustit/pauza“ \triangleright. • Byl aktivován bezpečnostní systém spotřebiče (viz NÁVOD K POUŽITÍ / Popis ukazatelů závad). • Vodní kohoutek není otevřený nebo je překroucená přívodní hadice.
V zásobníku pracích prostředků zůstávají na konci praní zbytky pracího prostředku či přísad	<ul style="list-style-type: none"> • Zásobník pracích prostředků není správně nainstalován nebo je zablokovaný (viz „ČIŠTĚNÍ A ÚDRŽBA“). • Filtr v přívodní hadici je ucpaný (viz „ČIŠTĚNÍ A ÚDRŽBA“).
Spotřebič vibruje	<ul style="list-style-type: none"> • Pračka nestojí na rovném povrchu. • Nebyla demontována přepravní konzola: před použitím pračky je nutné přepravní konzolu odstranit.
Výsledky závěrečného odstředování jsou špatné. Prádlo je stále vlhké. Na konci programu bliká kontrolka „Odstředování/vypouštění“, nebo rychlost odstředování na displeji, nebo její kontrolka – v závislosti na modelu	<ul style="list-style-type: none"> • Kvůli nevyvážené náplni při otáčení se nespustilo odstředování, aby se zabránilo poškození pračky. Proto je prádlo stále vlhké. Důvodem nevyvážené náplně může být: malá náplň pračky (sestavující pouze z několika větších nebo savějších kusů, např. ručníků) nebo velké/těžké kusy prádla. • Je-li to možné, neperte malé množství prádla. • V důsledku nadměrné tvorby pěny nebylo provedeno odstředování; spustte program „Máchání + Odstředování“. Nepoužívejte nadměrné množství pracího prostředku. • Tlačítko „Odstředění“ bylo nastaveno na nízkou rychlost odstředování. • Pokud perete velký nebo těžký kus prádla, důrazně doporučujeme, abyste přidali další kusy prádla různých velikostí.
Doba trvání programu je výrazně delší nebo kratší, než je uvedeno v „TABULCE PROGRAMŮ“ nebo na displeji (je-li k dispozici).	<ul style="list-style-type: none"> • Pračka standardně přizpůsobuje své funkce faktorům, které mohou mít vliv na trvání programu, jako je nadměrná tvorba pěny, nevyvážená náplň s těžkými kusy prádla, delší doba ohřevu způsobená nízkou teplotou přívodní vody apod. Snímací systém pračky navíc dobu trvání programu upravuje podle objemu náplně. • Doba trvání je během programu na základě těchto faktorů přepočítána a v případě potřeby upravena. V těchto fázích se na displeji zobrazí animace $\bar{\bar{I}}$ $\bar{\bar{I}}$ (je-li k dispozici). • Pokud perete menší množství prádla, je možné, že se doba trvání programu oproti hodnotě uvedené v „TABULCE PROGRAMŮ“ sníží až o 50 %.

POPIS INDIKÁTORŮ CHYBY

Indikátor závady se rozsvítí:	Ukazatel na displeji	Možné příčiny / řešení
Zav. servis 	„bdd“	„Otevřená křídla bubnu“ Spotřebič se zastaví během programu. Křídla bubnu nebyla správně zavřena. Stiskněte na dobu alespoň 3 sekundy tlačítko „Reset/Čerpání“ a počkejte, dokud se nerozsvítí „Otevřít víko“  . Otevřete dveře a zavřete křídla bubnu, poté znovu zvolte a spusťte požadovaný program. Pokud závada přetrvává, obraťte se na náš poprodejní servis.
	„F02“ až „F35“ (kromě „F09“)	„Závada elektrického modulu“ Stiskněte tlačítko „Reset/Čerpání“ na alespoň 3 sekundy.
	„F09“	„Hladina vody je příliš vysoká“ Po zrušení programu nebo špatném chodu. Stiskněte tlačítko „Reset/Čerpání“ na alespoň 3 sekundy.
	„FA“	„Závada vypnutí vody“ Vypněte spotřebič, vytáhněte zástrčku ze zásuvky a zavřete vodovodní kohout. Opatrně spotřebič naklopte dopředu, aby mohla spodní částí vytéct nahromaděná voda. Poté: <ul style="list-style-type: none"> Spotřebič znovu zapojte do zásuvky. Otevřete vodovodní kohout (pokud voda začne ihned proudit do spotřebiče, aniž by byl zapnutý, došlo k závadě; kohout zavřete a obraťte se na poprodejní servis. Znovu zvolte a spusťte požadovaný program.
	„Fod“	„Nadměrné pění“ Kvůli nadměrnému pění došlo k přerušení pracího programu. <ul style="list-style-type: none"> Zvolte a spusťte program „Máchání + Odstředování“. Poté znovu spusťte požadovaný program a použijte menší množství pracího prostředku.
Pokud závada přetrvává, vytáhněte spotřebič ze zásuvky, zavřete vodovodní kohout a kontaktujte náš poprodejní servis.		

Indikátor závady se rozsvítí:	Možné příčiny / řešení
Chybí voda 	Žádný nebo nedostatečný přívod vody do spotřebiče. Bliká kontrolka „Spustit/pauza“  . Zkontrolujte zda: <ul style="list-style-type: none"> Vodovodní kohout je otevřený naplno a tlak vody je dostatečný. Přívodní hadice není překroucená. Sítkový filtr přívodní hadice není zanesený (viz „ČIŠTĚNÍ A ÚDRŽBA“). Voda v přívodní hadici nezamrzla. Inspekční okénko na bezpečnostním ventilu přívodní hadice není červené (pokud je váš spotřebič vybaven přívodní hadicí, viz předchozí kapitola „ČIŠTĚNÍ A ÚDRŽBA / KONTROLA PŘÍVODNÍ HADICE“); hadici vyměňte za novou, kterou získáte v našem poprodejním servise nebo u specializovaného prodejce. Po odstranění problému znovu spusťte program stisknutím tlačítka „Spustit/pauza“  . Dojde-li k závadě znovu, obraťte se na náš poprodejní servis.
Vodní filtr ucpaný 	Odpadní voda se neodčerpala. Spotřebič se zasekne v příslušném kroku programu: vytáhněte jej ze zásuvky a zkontrolujte, zda: <ul style="list-style-type: none"> vypouštěcí hadice není překroucená; filtr nebo čerpadlo nejsou zablokované (viz kapitola „ČIŠTĚNÍ A ÚDRŽBA / ČIŠTĚNÍ VODNÍHO FILTRU / VYPUŠTĚNÍ ZBYTKOVÉ VODY“); před vypouštěním spotřebiče se ujistěte, že voda vychladla; voda ve vypouštěcí hadici nezamrzla. Po odstranění problému stiskněte alespoň na 3 sekundy tlačítko „Reset/Čerpání“. Voda se vypustí. Dojde-li k závadě znovu, obraťte se na náš poprodejní servis.
Nadměrná dávka pracího prostředku (je-li k dispozici) 	<ul style="list-style-type: none"> Symbol se rozsvítí na konci programu, pokud jste použili příliš velké množství pracího prostředku. Tvoří se příliš velké množství pěny. Prací prostředek není vhodný pro automatické pračky (musí na něm být uvedeno „pro automatické pračky“, „pro ruční praní a praní v automatických pračkách“, popřípadě něco obdobného).

PŘEPRAVA A MANIPULACE

Nikdy pračku nezvedejte tak, že ji budete držet za víko nebo panel.

1. Vytáhněte kabel hlavního vedení elektrické energie a uzavřete kohoutek přívodu vody.
2. Ujistěte se, že buben a víko jsou důkladně uzavřené.
3. Odpojte přívodní hadici a sejměte odpadní hadici z odpadu. Vypusťte ze všech hadic zbývající vodu a upevněte je, aby se během přepravy nepoškodily.
4. Před přepravou znovu nasadte přepravní konzolu. (Viz poslední krok v „Průvodci instalací“.)
5. Pračku přepravujte ve vzpřímené pozici.

Upozornění: Nepřepravujte pračku bez upevněné přepravní konzoly. (Viz „Průvodce instalací“.)

STŘEDISKO POPRODEJNÍCH SLUŽEB

NEŽ ZAVOLÁTE DO SERVISNÍHO STŘEDISKA POPRODEJNÍCH SLUŽEB

1. Ověřte si, zda nemůžete vyřešit problém sami pomocí tipů popsanych v oddílu **ŘEŠENÍ PROBLÉMU**
2. Vypněte spotřebič a opět ho zapněte, abyste zjistili, zda porucha přetrvává.

JESTLIŽE PORUCHA PŘETRVÁVÁ I PO PROVEDENÍ VÝŠE UVEDENÝCH KROKŮ, KONTAKTUJTE NEJBLIŽŠÍ SERVISNÍ STŘEDISKO

Pomoc získáte na čísle uvedeném v záručním listě nebo postupujte podle návodu, který naleznete na webových stránkách **www.whirlpool.eu**

Pokud se obracíte na náš zákaznický poprodejní servis, vždy upřesněte:

- stručný popis poruchy;
- typ a konkrétní model spotřebiče (xxxx);
- servisní číslo (75xxxxxxxxxx);
- svou úplnou adresu;
- své telefonní číslo.

Jestliže je nutná oprava, obraťte se na servisní středisko (abyste měli jistotu, že budou použity originální náhradní díly a že bude oprava provedena správně).

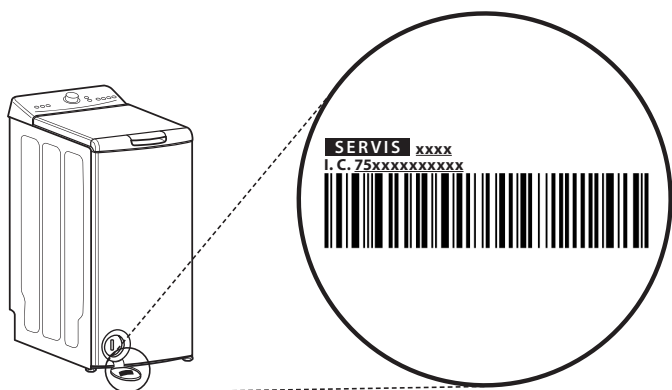

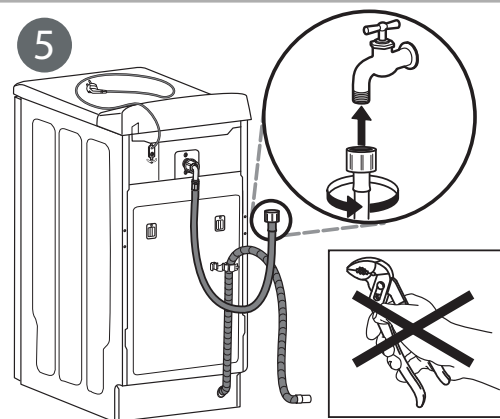
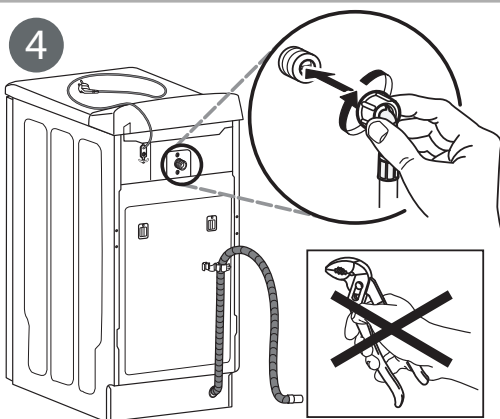
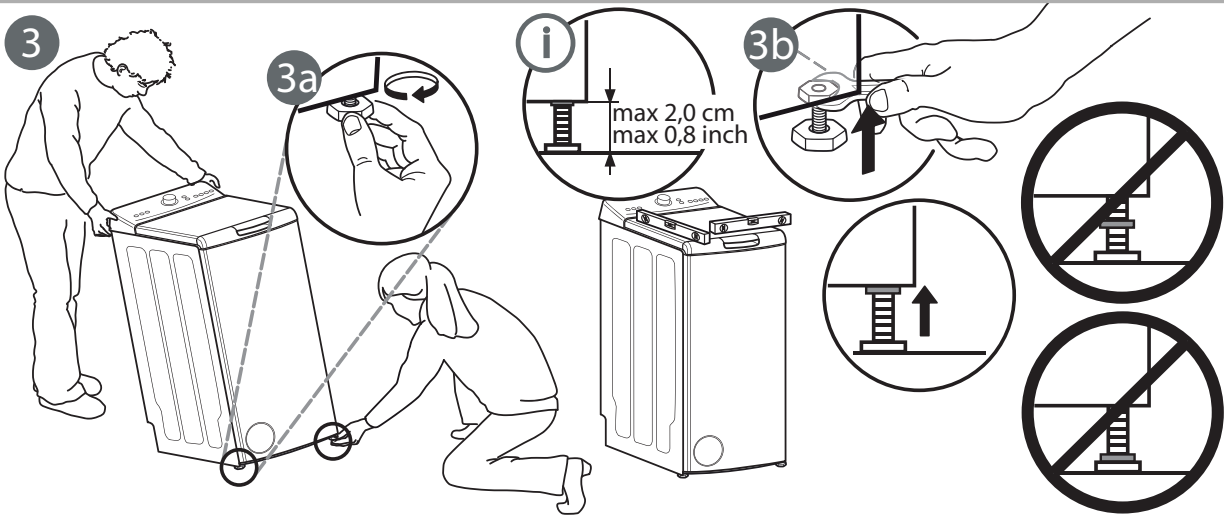
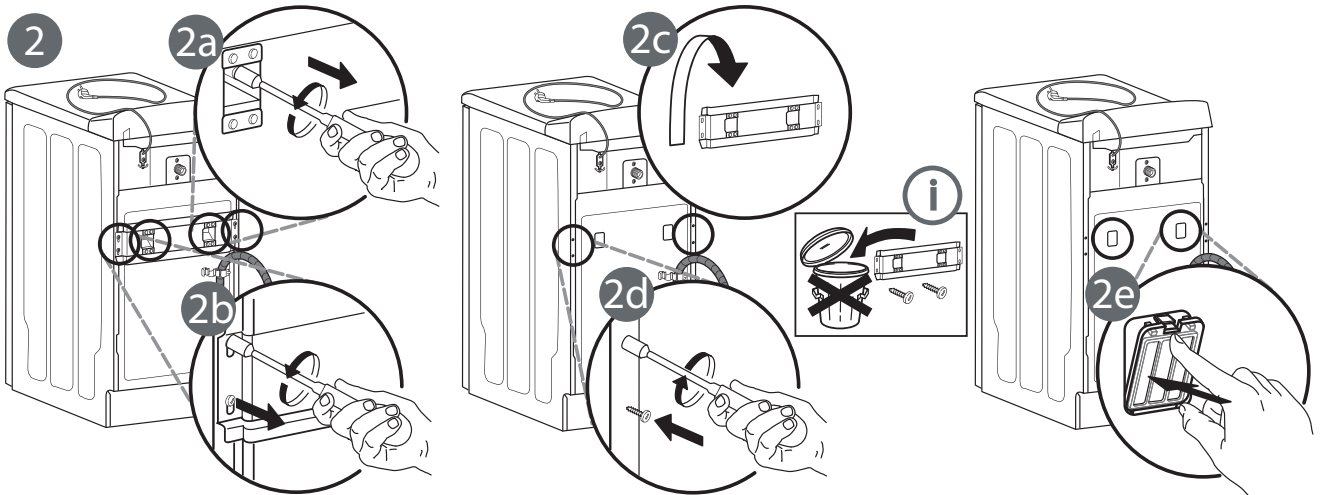
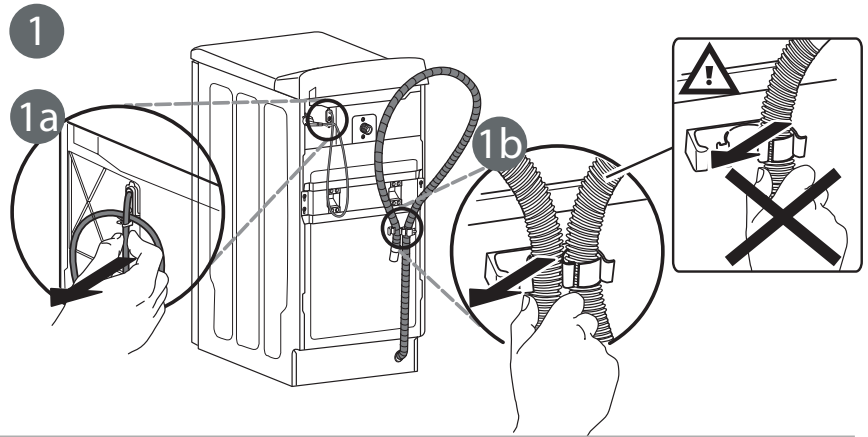
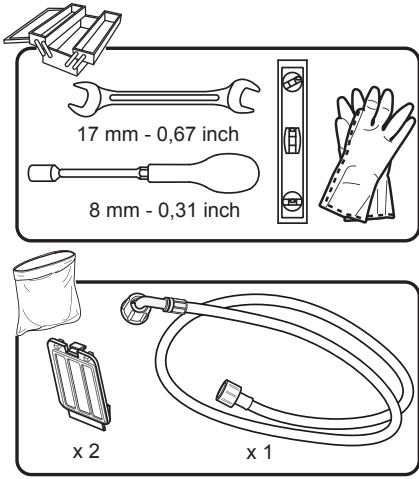

6

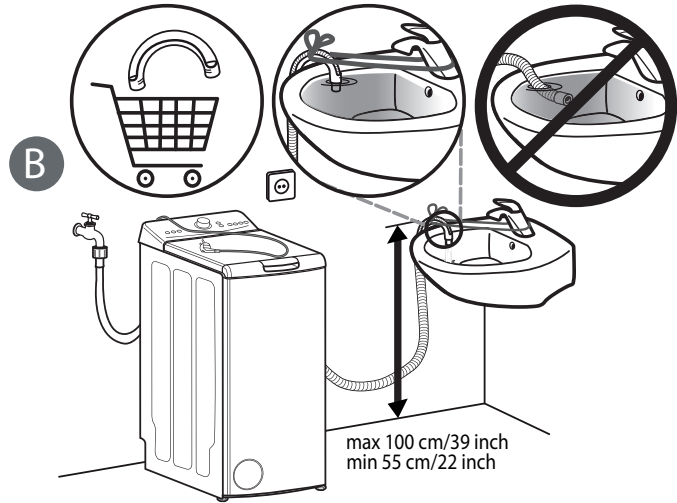
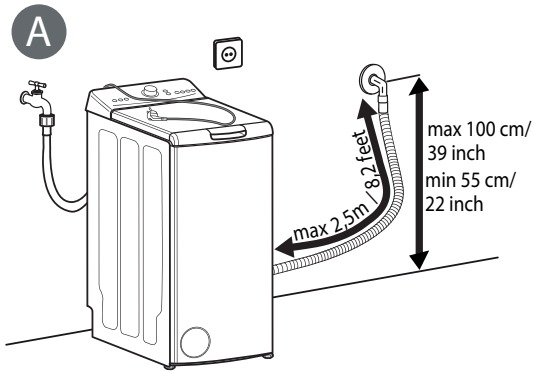

7

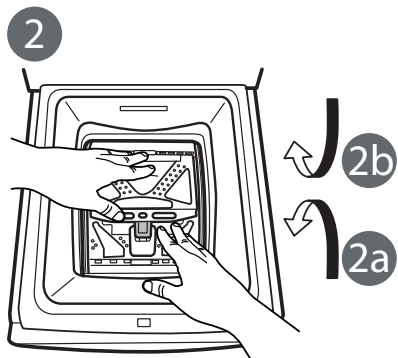
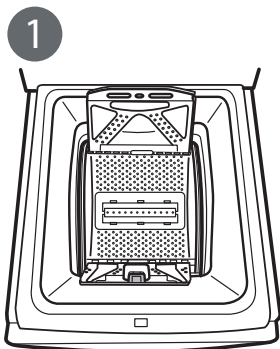
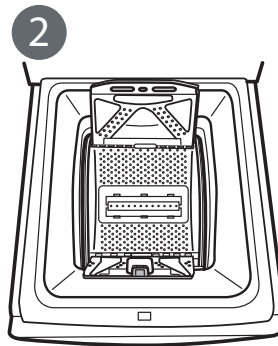
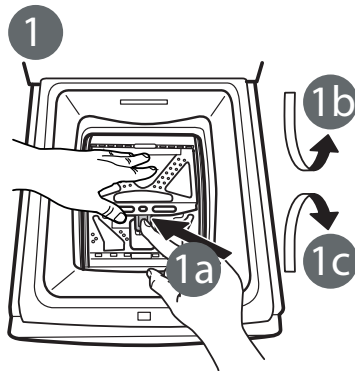
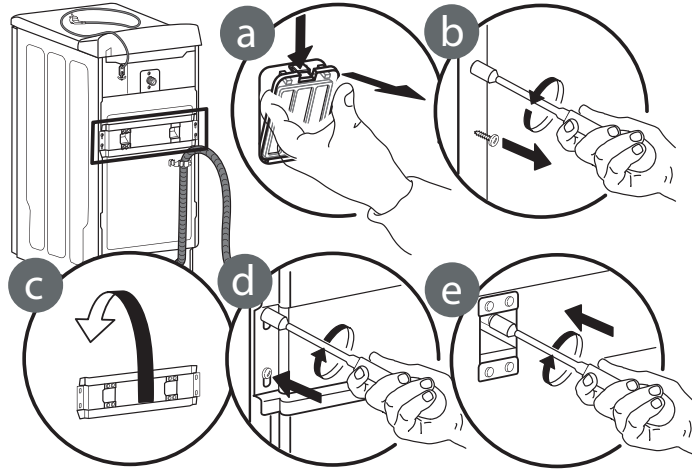
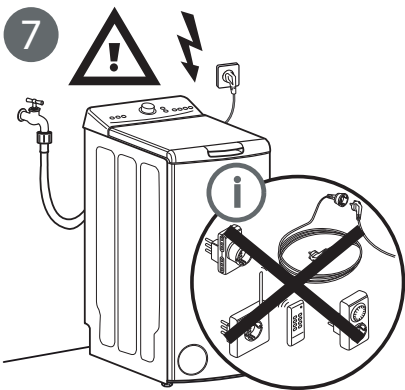

859991565640