



ES-GFB8147W3-CZ

Praní / Sušení

CZ Návod k použití

SHARP

Be Original.

Kapitola 1:	Před uvedením do provozu
•	Bezpečnostní upozornění4-5
•	Správné použití 6-7
•	Všeobecná upozornění 8-9-10-11
•	Bezpečnostní upozornění 12-13-14-15-16-17
•	Obaly a životní prostředí 18
•	Informace k úsporám 19
Kapitola 2:	Přehled zařízení
•	Celkový vzhľad20-21
•	Technické specifikace 22
Kapitola 3:	Instalace zařízení
•	Odstranění přepravních šroubů 23-24
•	Vyrovnaní pračky25-26-27
•	Připojení k elektrické síti 28
•	Připojení hadice pro přívod vody 29-30
•	Připojení hadice pro odpadní vodu31
Kapitola 4:	Instrukce k ovládacímu panelu 32
•	Zásuvka na prací prostředky 33-34
•	Volič programů 35
•	Elektronický displej 36-37

Obsah

Kapitola 5:	Příprava před praním prádla	
•	Třídění prádla	38-39
•	Vložení prádla do pračky	40
•	Dávkování pracího prostředku	41
•	Ovládání pračky	42-43-44
•	Doplňkové funkce	45-46-47-48-49-50
•	Start/pauza	51
•	Dětský zámek	52
•	Zrušení programu	53
•	Konec programu	54
Kapitola 6:	Tabulka programů	55-56-57-58-59-60-61-62-63
Kapitola 7:	Údržba a čištění pračky	
•	Upozornění	64
•	Filtr přívodu vody.....	65
•	Filtr čerpadla	66-67
•	Zásuvka na prací prostředek.....	68
Kapitola 8:	Kryt čerpadla/tělo pračky/buben	69
Kapitola 9:	Řešení poruch	70-71-72-73-74
Kapitola 10:	Automatický varovný systém a co je třeba udělat ..	75
Kapitola 11:	Praktické informace	76-77-78-79
•	Popis energetického štítku a úspora energie	80-81
•	Likvidace starého spotřebiče	82

Kapitola 1: Před uvedením do provozu (bezpečnostní upozornění)

Provozní napětí/frekvence:
(V/Hz) (220-240) V~/50Hz;
Proud (A): 10
Tlak vody (Mpa)
Maximum: 1 Mpa / Minimum : 0.1 Mpa
Celkový výkon (W) : 2200
Maximální kapacita (praní) (kg) : 8

Pračku neinstalujte na koberec nebo podložku, která by bránila větrání základny.

- Tento přístroj nesmí používat osoby (včetně dětí) s omezenými tělesnými, smyslovými nebo mentálními schopnostmi anebo osoby bez příslušných znalostí a zkušeností, pokud nejsou pod dozorem anebo nebyli poučeni o užívání tohoto přístroje osobou, která odpovídá za jejich bezpečnost. Děti musí být pod dozorem, aby se zajistilo, že si se spotřebičem nebudou hrát.

- V případě poškození napájecího kabelu kontaktujte nejbližší autorizovaný servis a požádejte o jeho výměnu.

- K zapojení pračky použijte pouze nové

hadice pro přívod vody dodávané s vaší pračkou. Nikdy nepoužívejte staré, použité nebo poškozené hadice.

- Tento spotřebič mohou používat děti starší 8 let a osoby s omezenými tělesnými, smyslovými nebo mentálními schopnostmi anebo osoby bez příslušných znalostí a zkušeností, pokud jsou pod dozorem nebo byly poučeny o bezpečném užívání tohoto přístroje a chápou související nebezpečí.

- Děti si se zařízením nesmí hrát.

- Čištění a údržba nesmí být prováděny dětmi bez dohledu dospělé osoby.

- Tento spotřebič mohou používat děti starší 8 let a osoby s omezenými tělesnými, smyslovými nebo mentálními schopnostmi anebo osoby bez příslušných znalostí a zkušeností, pokud jsou pod dozorem nebo byly poučeny o bezpečném užívání tohoto přístroje a chápou související nebezpečí. Děti si se zařízením nesmí hrát. Čištění a údržba nesmí být prováděny dětmi bez dohledu dospělé osoby.

- **Před spuštěním si rozhodně přečtěte návod k obsluze**
- **Pračka slouží pouze pro použití v domácnosti. Používání pračky pro komerční účely povede ke ztrátě záruky.**



- Domácí zvířata udržujte v bezpečné vzdálenosti od pračky.
- Před prvním uvedením spotřebiče do provozu, se ujistěte, že obal spotřebiče není otevřený nebo poškozený. Nemanipulujte s poškozeným nebo otevřeným spotřebičem.
- Veškeré nezbytné opravy pračky by měl provádět autorizovaný servis. Jakýkoliv zásah do spotřebiče někým jiným než autorizovaným servisem může způsobit, že záruka bude neplatná.
- Zařízení není určeno k použití osobami (včetně dětí) se sníženými fyzickými, smyslovými nebo psychickými schopnostmi, nedostatkem zkušeností a znalostí, pokud nejsou pod dozorem nebo nebyly poučeny o použití zařízení osobou zodpovědnou za jejich bezpečnost. Děti by měly být pod dozorem, aby si se zařízením nehrály.

- Používejte pračku pouze pro prádlo které je určeno pro praní v pračce podle pokynů jejich výrobců.

- **Před použitím pračky odstraňte 4 přepravní šrouby a gumové distanční vložky ze zadní části zařízení. V případě, že šrouby nejsou odstraněny, mohou způsobit silné vibrace, hluk a poruchu spotřebiče (tím dojde ke ztrátě záruky).**

- Na spotřebič se nevztahuje záruka při poruše způsobené jakýmkoli vnějším faktorem (pesticidy, požár, atd.).

- Návod k použití nevyhazujte, Návod odložte na dostupné místo, abyste jej mohli kdykoliv použít.

V případě prodeje, předání nebo ponechání pračky při stěhování na původním místě předejte novému majiteli i tento návod, aby se mohl seznámit s činností spotřebiče a opatřeními za účelem jeho bezpečnostního používání.

Poznámka: Příslušenství se může měnit v závislosti na modelu

Kapitola 1: Před uvedením do provozu (obecné upozornění)

- Teplota prostředí pro ideální provoz spotřebiče je 15-25 C.
- Zamrzlé hadice se mohou roztrhnout a explodovat. Pro prostředí, kde je okolní teplota nižší než 0 C, by mohlo ohrozit bezpečný provoz spotřebiče.
- Před vložením prádla do pračky zkontrolujte kapsy, zda v nich nezůstaly nějaké předměty (jako např. hřebík, jehla, mince, zápalky, kameny, šrouby atd.). Tím zabráníte možnému poškození oblečení i pračky.
- Než začnete zařízení používat, obraťte se na nejbližší autorizovaný servis a požádejte o náповědu k instalaci, k provozu a používání spotřebiče.

•Doporučujeme spustit první praní v programu bavlna 90 C bez prádla. Do druhé přihrádky zásuvky na prací prostředek nasypte 1/2 odměrky pracího prostředku.

- Prací prostředky a aviváže při dlouhodobějším kontaktu se vzduchem vyschnou a přilnou ke stěnám zásobníku. Aby k tomu nedošlo, doplňujte zásobník pracím prostředkem a aviváží bezprostředně před praním.
- Pokud nebudete pračku delší dobu používat, vytáhněte ji ze zásuvky, uzavřete přívod vody a nechte otevřená dvířka, aby mohl vnitřek pračky vyschnout a nevytvářel se tam nepříjemný pach.
- Jako důsledek procedur kontroly kvality může v pračce zůstat určité množství vody. Toto pračku nijak nepoškodí.
- Nezapomeňte, že obalový materiál vaší pračky může být pro děti nebezpečný. Udržujte obalový materiál mimo dosah dětí.
- Malé části nalezené u dokumentů udržujte mimo dosah dětí a kojenců
- Předpírku doporučujeme používat pouze pro silně znečištěné prádlo.

Kapitola 1: Před uvedením do provozu (obecná upozornění)

- Zásuvku na prací prostředky nikdy neotvírejte během praní.

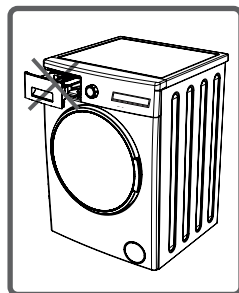

- V případě jakékoliv poruchy nejdříve vypněte zařízení, odpojte jej od zdroje energie a uzavřete přívod vody. Nepokoušejte se přístroj opravovat sami. obraťte se na nejbližší autorizovaný servis.

- Množství vloženého prádla do pračky by nemělo přesahovat maximální uvedenou hmotnost.

- Nikdy se nepokoušejte otevřít dvířka pračky během praní.



- Neperte v pračce prádlo od mouky, mohlo by to poškodit pračku.

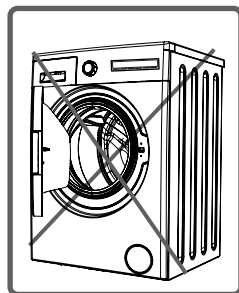

Kapitola 1: Před uvedením do provozu (obecná upozornění)

- Doporučujeme používat množství a typ aviváže podle instrukcí výrobce aviváže a prádla.
- Pračku instalujte v místě, kde bude možné dvířka pračky zcela otevřít (neinstalujte pračku v místě, kde nebude možné dvířka zcela otevřít).
- Zajistěte řádnou ventilaci a cirkulaci vzduchu kolem pračky.

Před instalací nebo používáním spotřebiče si MUSÍTE pozorně přečíst všechny bezpečnostní instrukce i návod. Můžete tak ochránit sebe i své blízké před smrtelným úrazem a riziky.



Nebezpečí popálení



Protože pračka může během provozu dosáhnout vysoké teploty, nedotýkejte se během vypouštění hadice ani vypouštěné vody.

Riziko úmrtí způsobené elektrickým proudem



• Nepoužívejte vícenásobné zásuvky ani prodlužovací kabel.

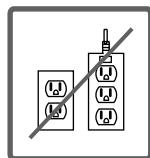

• Do zásuvky nezapojujte zástrčku s poškozeným kabelem.

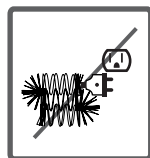

• Zástrčku nikdy nevytahujte ze zásuvky taháním za kabel. Kabel odpojte uchopením přímo za zástrčku.

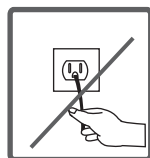

• Nezapojujte zástrčku, pokud máte mokré ruce.

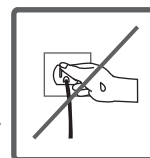

• Nedotýkejte se nikdy zařízení, pokud máte mokré ruce či nohy.



• Pokud je kabel poškozen, měl by jej vyměnit výrobce nebo autorizovaný servisní technik, aby se zabránilo vzniku nebezpečné situace.

Riziko vytopení



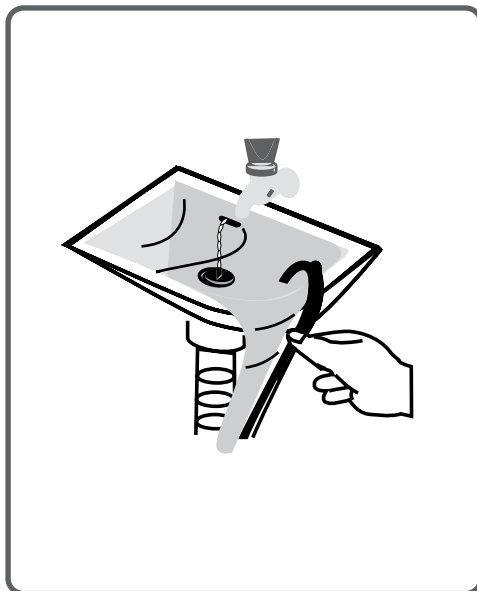
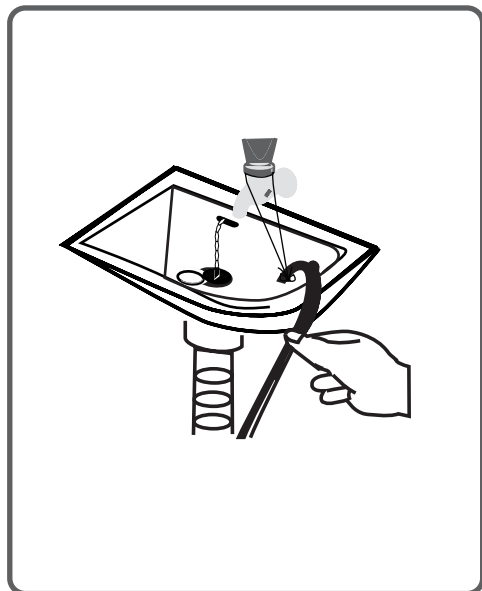

- Zkontrolujte, zda odtok a přítok vody jsou plynulé.
- Pokud je odtok zajištěn prostřednictvím umyvadla, ujistěte se, že hadice je správně a řádně připevněna.
- Zajistěte, aby přívodní a vypouštěcí hadice byly řádně připojeny, dotaženy a nebylo je tak možné snadno uvolnit. Zpětný tah hadice může zapříčinit její uvolnění, pokud není správně připojena. Obzvláště dbejte zvýšené zajištění u odtoku prostřednictvím umyvadla.



Nebezpečí požáru.



- V blízkosti pračky neukládejte ani neskladujte hořlavé nebo vznětlivé látky.
- Nepoužívejte odbarvovače s obsahem síry. Obsah síry v odbarvovači může způsobovat korozi a tím nepříznivě ovlivnit vaši pračku.
- Nikdy nepoužívejte přípravky, které obsahují rozpouštědla.  
- Před vložením prádla do pračky zkontrolujte kapsy prádla, zda v nich nezůstaly nějaké předměty (jako např. hřebík, jehla, mince, zápalky, atd.)

Nebezpečí požáru a výbuchu.

Pád a nebezpečí zranění!



- Nelezte a nestoupejte na horní kryt spotřebiče, který by mohl prasknout a způsobit zranění.
- Během instalace dejte stranou hadice, přívodní kabely a obalový materiál.
- Neotáčejte pračku vzhůru nohama nebo na bok.
- Nemanipulujte s pračkou držením za pohyblivé části, jako jsou zásuvka na prací prostředek, dvířka apod. Tyto části se mohou rozbít a způsobit zranění.
- Hrozí nebezpečí zakopnutí a zranění pokud materiál jako hadice a přívodní kabely nejsou správně uloženy.

Pračku musí přenášet alespoň dva lidé.



Bezpečnost dětí!



- Nenechte děti bez dozoru u pračky, mohly by se zamknout uvnitř bubnu a udusit se.

- Vnější plášť a skleněná výplň dvířek se mohou během provozu zahřívat, je proto velmi důležité, aby se děti nepřibližovaly a nesahaly na pračku. Hrozí riziko vzniku popálenin.



- Obalové materiály udržujte mimo dosah dětí.

- Prací prášek a aviváž uschovejte mimo dosah dětí. Hozí riziko otravy, zásahu očí nebo podráždění kůže, kdyby děti přišly s pracím prostředkem nebo aviváží do kontaktu.

Odstranění obalového materiálu

Obalový materiál chrání spotřebič před poškozením během přepravy. Obalový materiál je bezpečný pro životní prostředí, je recyklovatelný. Recyklace obalového materiálu snižuje produkci odpadu.

Likvidace starého spotřebiče

Elektrické části nebo starý spotřebič nevyhazujte do komunálního odpadu.

Ujistěte se, že starý spotřebič byl předán na příslušné sběrné místo soustřeďující elektrické a elektronické spotřebiče.



Ujistěte se, že nepoužívaný starý spotřebič je uložen na vhodném místě pro bezpečnost dětí.

Některé důležité informace pro efektivní praní.

- Množství prádla by nemělo přesáhnout maximum povolené hmotnosti. Pračka by měla jít v úsporném režimu.
- Nepoužívejte předpírku na málo nebo běžně znečištěné prádlo. Ušetříte tím elektrickou energii i množství vody.

Kapitola 2 - Popis přístroje

Celkový vzhled

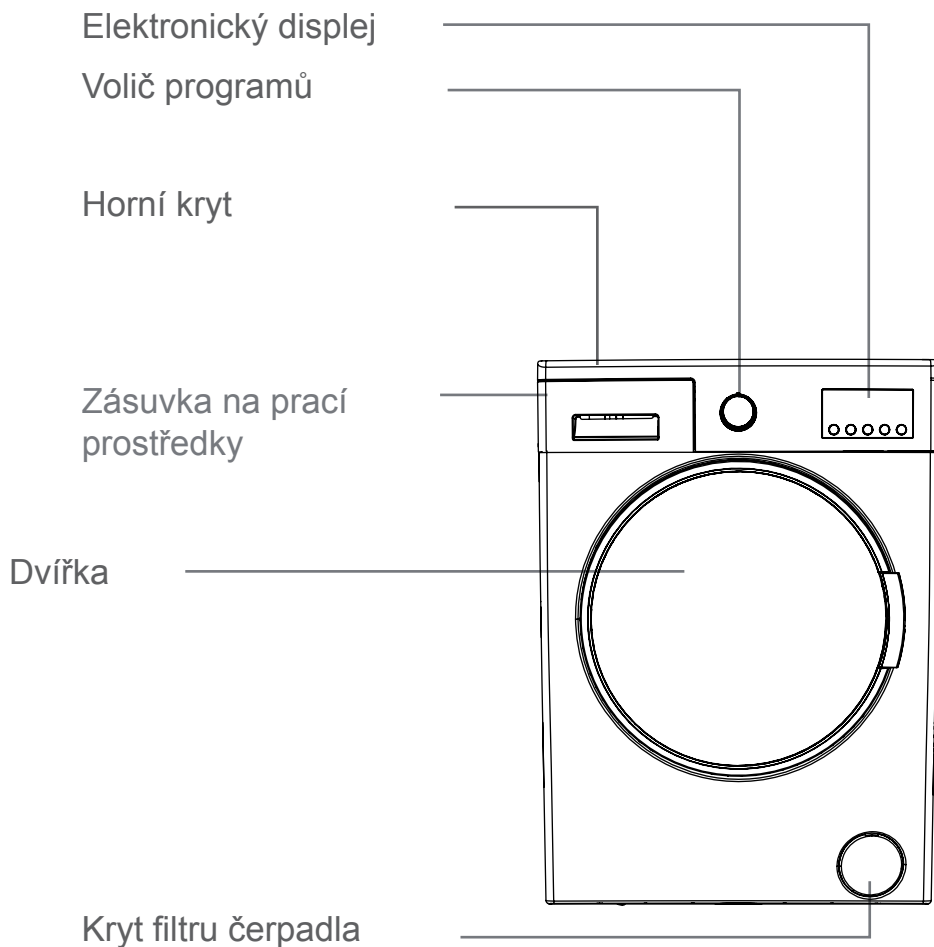

Kapitola 2 - Popis přístroje

Celkový vzhled

Transportní
bezpečnostní šrouby

Ventil vypouštění vody

Vypouštěcí hadice

Přívodní kabel

Transportní
bezpečnostní šrouby

Transportní
bezpečnostní šrouby

Transportní
bezpečnostní šrouby

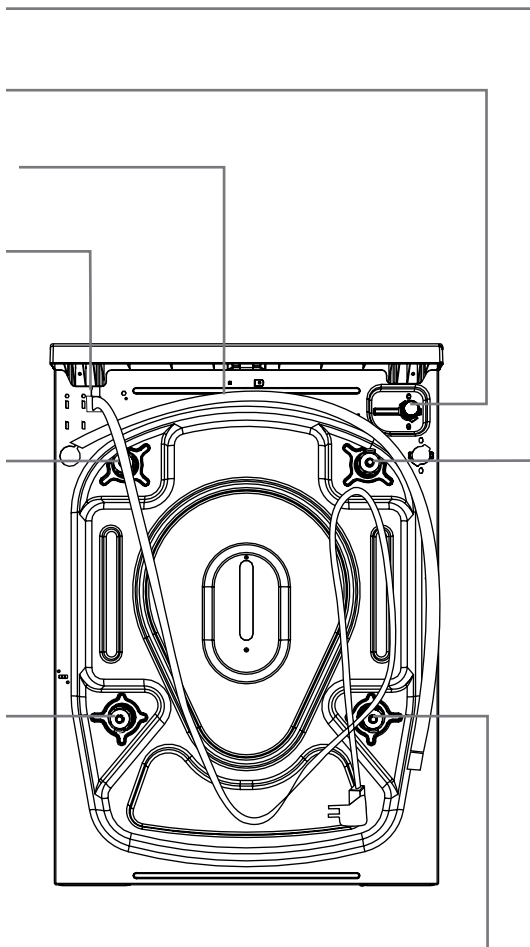

Kapitola 2 - Popis přístroje technické specifikace

Provozní napětí/ frekvence	(220-240) V~/50Hz
Celkový proud	10
Tlak vody	Maximum: 1 Mpa Minimum : 0.1 Mpa
Celkový výkon	2200
Maximální kapacita suchého prádla	8
Max. otáčky	1400
Počet programů	15
Rozměry Výška x šířka x hloubka	845 x 597 x 557

Kapitola 3 - Instalace

Odstranění transportních šroubů



Před uvedením pračky do provozu musíte odstranit transportní šrouby umístěné v zadní části pračky. Pokud nebudou šrouby odstraněny, mohou způsobit silné vibrace a hluk. Poruchy způsobené spuštěním pračky s instalovanými transportními šrouby nejsou předmětem záruky.

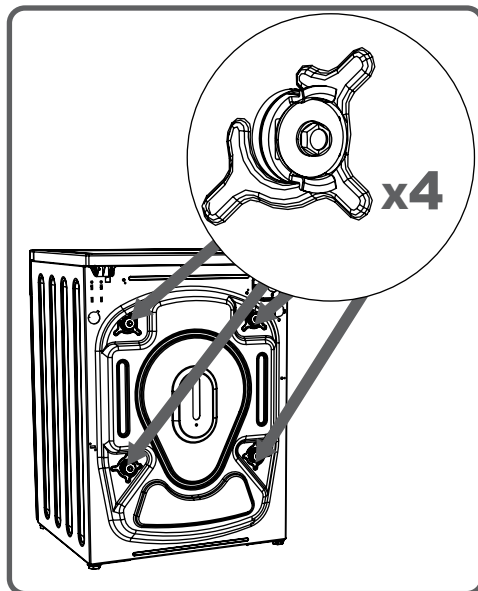

Pomocí odpovídajícího klíče uvolněte šrouby otáčením proti směru hodinových ručiček.

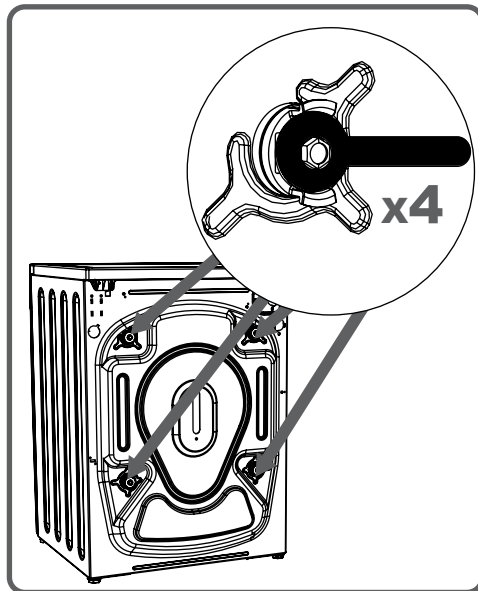

Kapitola 3 - Instalace

Odstranění transportních šroubů

Šrouby odstraní jejich vytažením.

Do otvorů po transportních šroubech vložte plastové zásepky, které najdete v sáčku s příslušenstvím.

Transportní šrouby vyjmuté z pračky uschovejte pro případné další přepravní účely.

Poznámka:
Poruchy způsobené spuštěním pračky s nainstalovanými přepravními šrouby nejsou předmětem záruky.

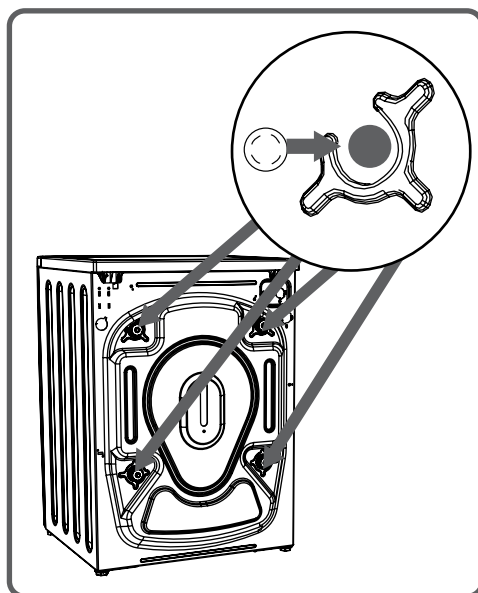
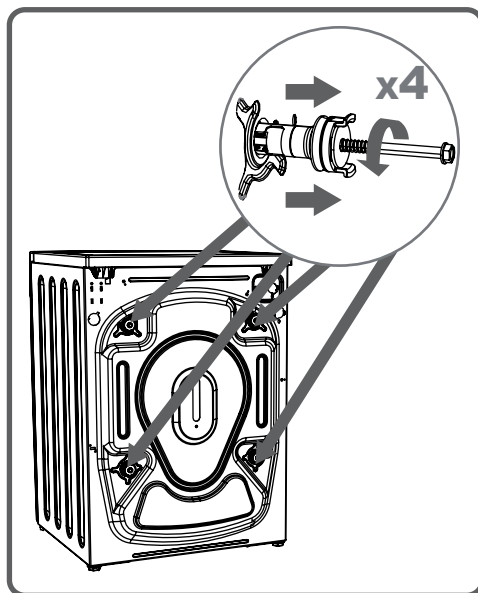

Vyrovnání pomocí nastavitelných nožiček

- Pračku nestavte na koberce ani podobné povrchy abyste nebránili ventilaci.
- Aby vaše pračka pracovala tiše a bez vibrací, měli byste ji umístit na rovný, neklouzavý a pevný povrch.
- Vyrovnání pračky můžete upravit pomocí nastavitelných nožiček.
- Uvolněte plastovou matici.

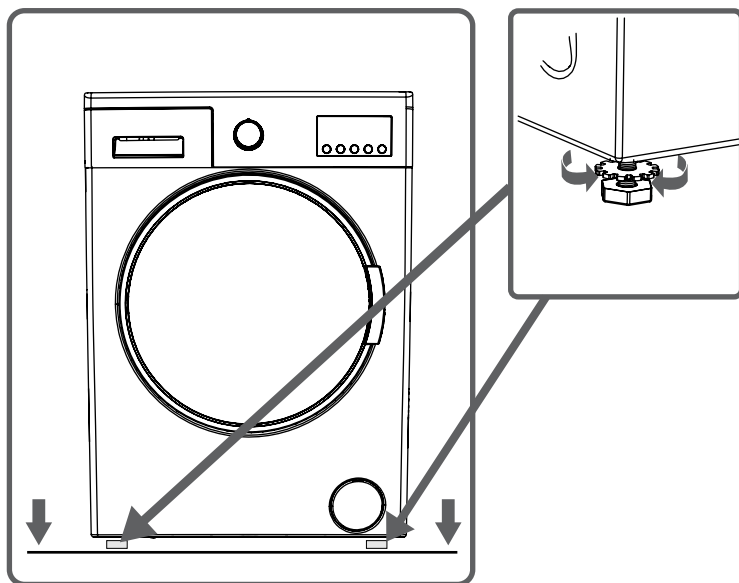

Kapitola 3 - Instalace vyrovnání pračky

- Upravte vyšroubováním nožek směrem nahoru nebo dolů.
- Po vyrovnání pračky plastovou matici opět dotáhněte jejím vyšroubováním nahoru.

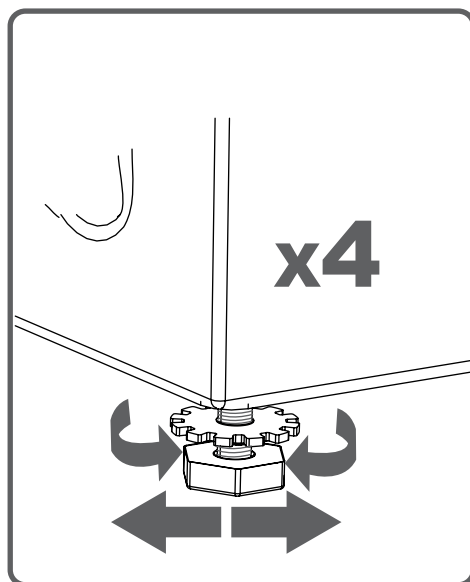

Kapitola 3 - Instalace vyrovnání pračky

- Nikdy pračku nevyrovnávejte na nerovném povrchu pomocí kartonu, dřevěného kolíku apod., které by jste vložili pod nožičky.



- Když myjete podlahu pod pračkou, dávejte pozor aby vaše pračka zůstala stabilní.

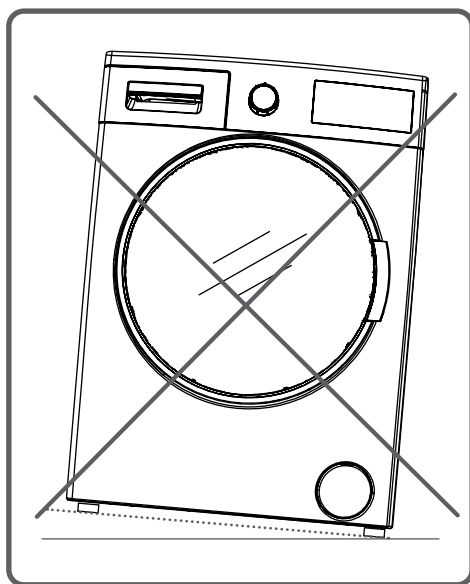

Kapitola 3- Instalace Elektrické připojení

- Technické specifikace vaší pračky: 220–240V~50Hz.

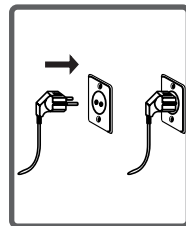

- K napájecímu kabelu vaší pračky je připojena speciální uzemňovací zástrčka. Tuto zástrčku musíte zcela zasunout do uzemněné zásuvky (s 10 A). Pojistka elektrického vedení, ke kterému je pračka připojena, by měla být 10 A. Pokud takové zásuvky a pojistky doma nemáte, nechte si je instalovat kvalifikovaným elektrikářem.
- Naše společnost neručí za jakékoliv škody způsobené použitím pračky bez uzemnění.

Poznámka: Provoz pod nízkým napětím způsobí, že životnost a výkonnost spotřebiče bude snížena.

Kapitola 3 - Instalace připojení vody

- V závislosti na funkcích vaší pračky je pračka vybavena buď jedním přívodem vody (studená), nebo dvěma přívody (studená/teplá). Hadice s bílým koncem je určena pro přívod studené vody a hadice s červeným koncem je určena pro přívod teplé vody (na pračkách s přívodem teplé a studené vody).

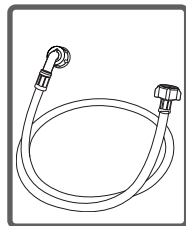

- Aby ve spojích nedocházelo k únikům vody, obsahuje souprava s hadicemi i 1 těsnění (pro pračky s přívodem studené vody) nebo 2 těsnění (pro pračky s přívodem teplé a studené vody). Tato těsnění instalujte na konec přívodní hadice připojené ke kohoutku.

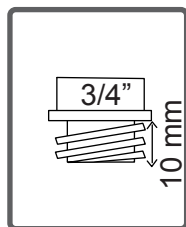

- Přívodní hadice připevněte k 3/4 " vodovodnímu kohoutku se závitem.

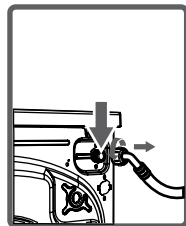

- Hadici s bílým koncem připojte k přívodnímu ventilu s bílým filtrem a hadici s červeným koncem připojte k přívodnímu ventilu s červeným filtrem (druhé zmíněné platí pro pračky s připojením teplé a studené vody). Dotáhněte plastové části připojení rukou. Bezpečnější připojení vám zajistí kvalifikovaný instalatér.

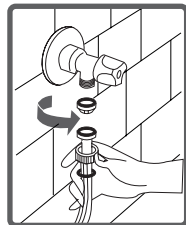

- Tlak vody 0,1 - 1 MPa vašeho vodovodu vám zajistí efektivnější chod vaší pračky (tlak 0,1 MPa představuje při plně otevřeném kohoutku průtok více než 8 litrů vody za 1 minutu).

- Po dokončení připojení úplným otevřením přívodu vody zkontrolujte, zda spoje netečou.

Kapitola 3 - Instalace připojení vody

- Zkontrolujte, zda přívodní hadice nejsou ohnuté, zlomené nebo prasklé.
- Pokud má pračka dvojitý přívod vody (na studenou a teplou vodu), teplota teplé vody by měla být maximálně 70 °C.

Poznámka: Používejte jen nové přívodní hadice k vaší pračce. Nikdy nepoužívejte staré a poškozené hadice.

Kapitola 3- Instalace připojení odpadu

- Konec vypouštěcí hadice můžete nasadit přímo na odpadový otvor nebo speciální koncovku připevněnou k odpadu umyvadla.
- Nikdy se nepokoušejte vypouštěcí hadici prodloužit jejím nastavováním.
- Vypouštěcí hadici nevkládejte do nádoby, kbelíku ani umyvadla.
- Zkontrolujte, zda přívodní hadice nejsou ohnuté, zkroucené, prasklé nebo příliš natažené.
- Vypouštěcí hadice by měla být instalována ve výši min. 60 cm a max. 100 cm nad zemí.

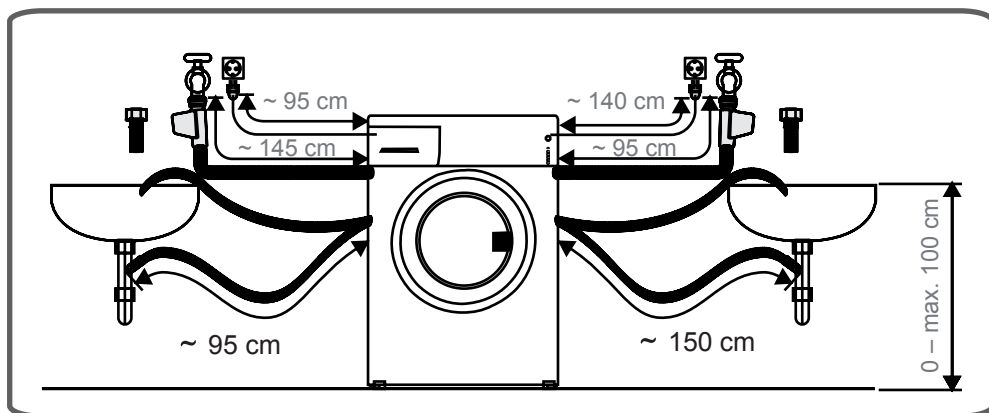
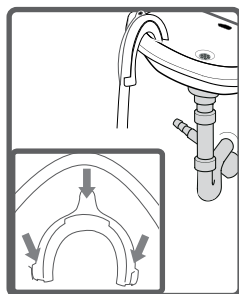
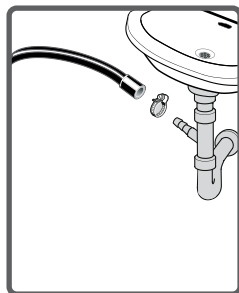

Kapitula 4 - Instrukce k ovládacímu panelu

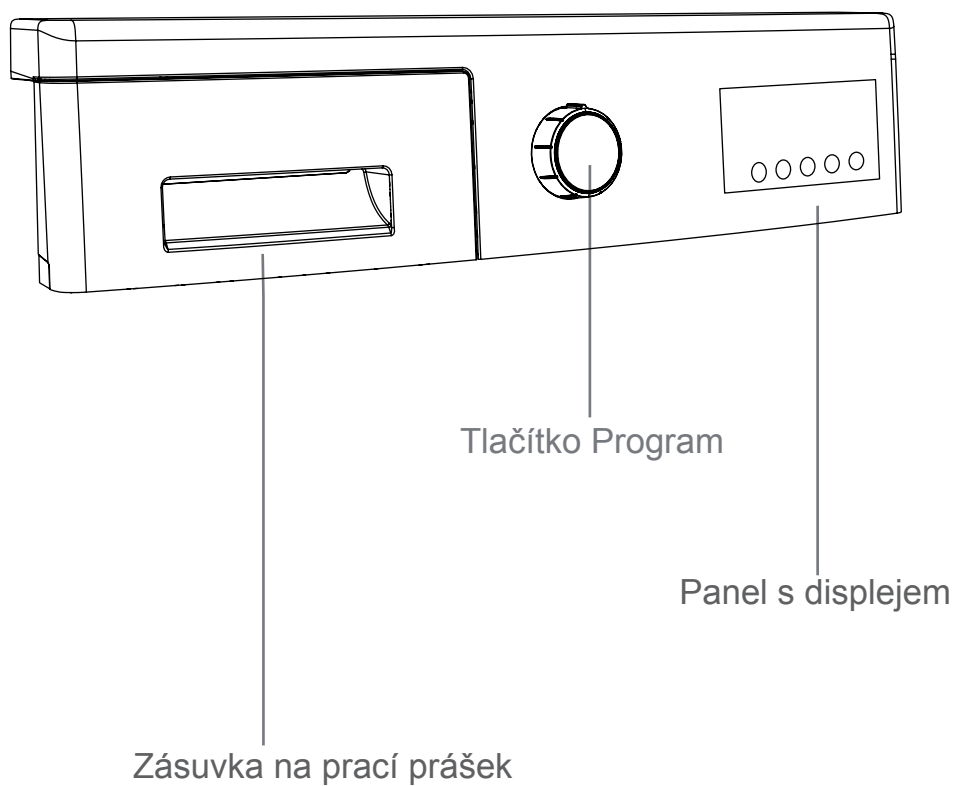

Kapitula 4 - Instrukce k ovládacímu panelu (zásuvka na prací prostředky)

- Pokud budete používat tekutý prací prostředek, je nutné použít speciální nástavec na tekutý prací prostředek (ten se nachází v příslušenství pračky). Tekuté prací prostředky můžete použít pro všechny prací programy bez předpírky. Nástavec vložte do oddělení pro hlavní praní - viz obrázek výše; a podle potřeby nalijte tekutý prací prostředek. Nepřekračujte rysku maxima. Vždy vyjměte nástavec, pokud budete používat sypký prací prostředek.

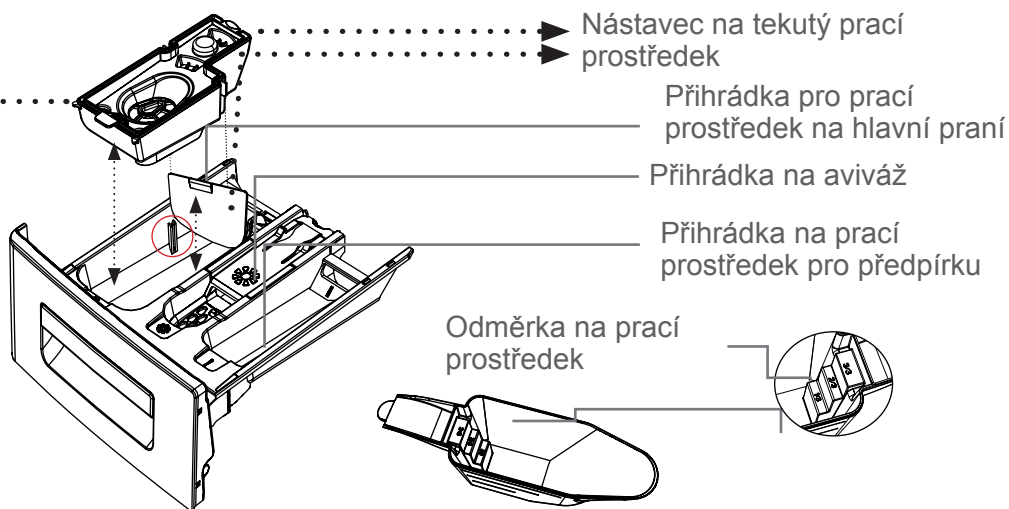
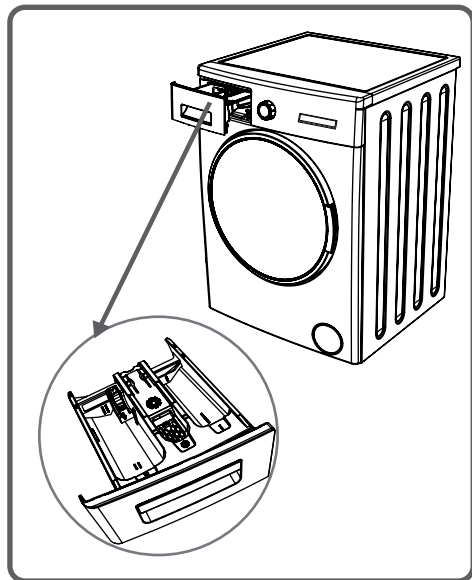

(*) Příslušenství se může měnit v závislosti na modelu

Kapitula 4 - Instrukce k ovládacímu panelu (zásuvka na prací prostředky)

Přihrádky (oddělení)

Přihrádka na hlavní praní

Do této části zásuvky vkládejte pouze prací prostředek (tekutý nebo prášek), odstraňovač vodního kamene apod. Při použití tekutého pracího prostředku použijte speciální nástavec. Ten se nachází v příslušenství pračky.

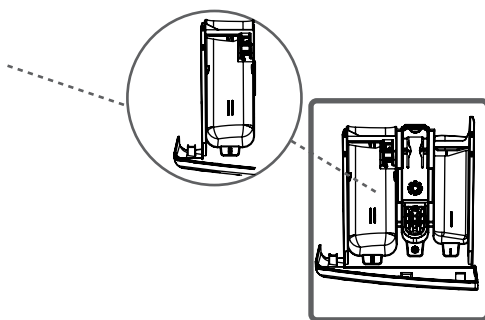

Přihrádka na aviváž

V této části používejte pouze aviváž (doporučujeme používat množství a typ aviváže podle instrukcí výrobce aviváže a prádla). Občas mohou zbytky aviváže zůstat v přihrádce. Je to tím, že je aviváž viskózní. Abyste tomu zabránili, doporučujeme používat méně viskózní (tzn. lepkavou) aviváž nebo ji můžete zředit vodou.

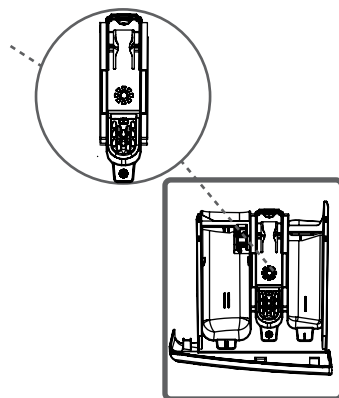

Přihrádka pro předpírku

Tuto část naplňte pouze v případě, že byla vybrána funkce předpírky. Doporučujeme tuto funkci používat pouze u silně zašpiněného prádla.

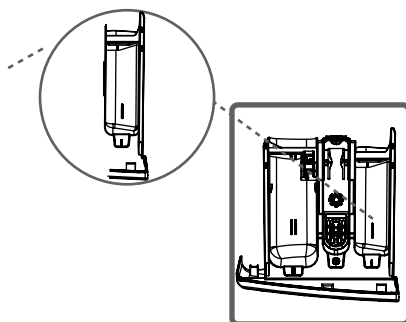

Specifikace zařízení se může lišit v závislosti na výrobku.

Kapitula 4 - Instrukce k ovládacímu panelu (volič programů)



- Pomocí voliče programů zvolte program, ve kterém chcete vyprat vaše prádlo.
- Výběr programu můžete provádět otáčením voliče programů oběma směry.
- Při nastavování dbejte na to, aby byl symbol na voliči programů přesně na vámi vybraném programu praní.

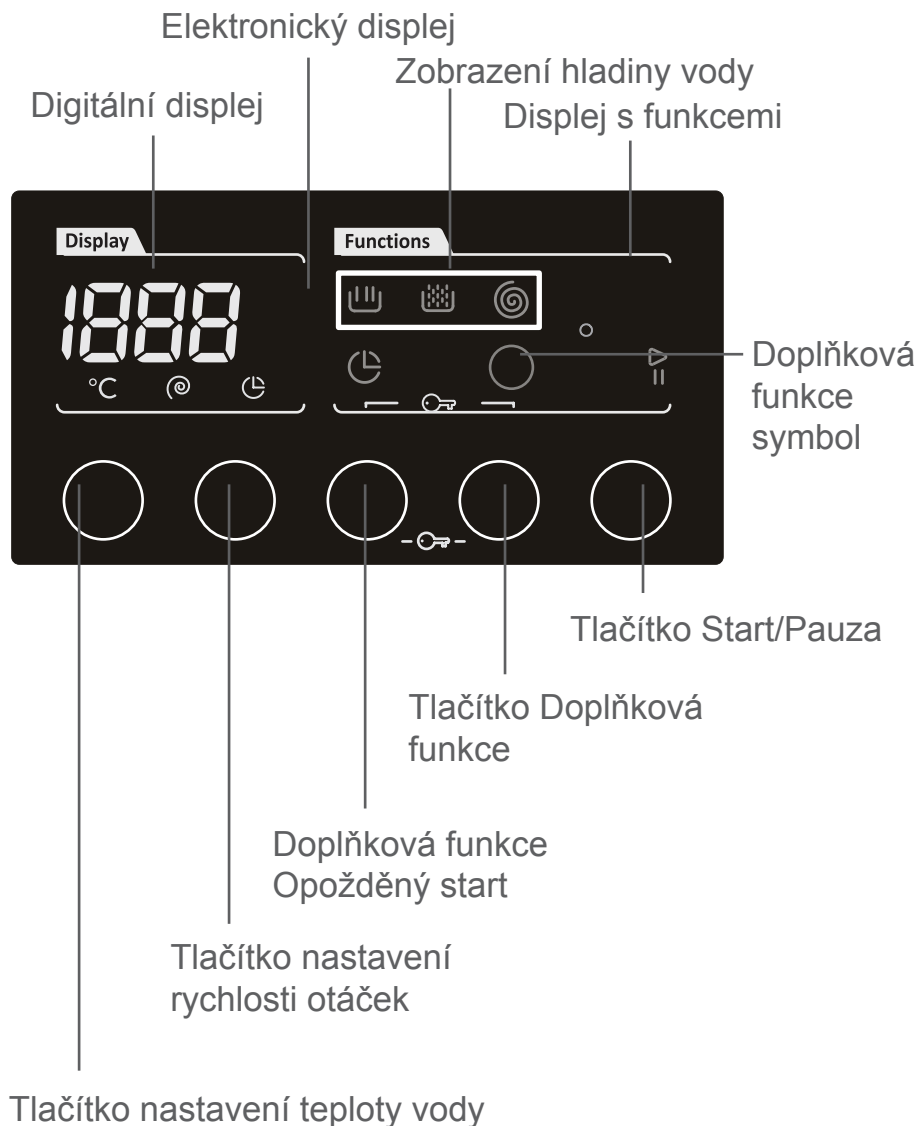

KAPITOLA 4. SEZNÁMENÍ S OVLÁDACÍM PANELEM (ELEKTRONICKÝ DISPLEJ)



KAPITOLA 4. SEZNÁMENÍ S OVLÁDACÍM PANELEM (ELEKTRONICKÝ DISPLEJ)

Na elektronickém displeji lze zobrazit teplotu praní, rychlost otáček při ždímání, čas, kdy pračka dokončí praní, doplňkové funkce, které jste vybrali a to, v jaké fázi se vybraný program nachází ( → předpírka/praní,  → máchání,  → ždímání).

Kromě toho, elektronický displej vás upozorní pomocí kombinace LED na svém displeji, pokud dojde k selhání pračky a upozorní vás na dokončení pracího cyklu, na displeji se v takovém případě zobrazí "END" (KONEC), a to jakmile vámi zvolený program skončí.

KAPITOLA 5. Příprava před praním prádla (Třídění prádla)

- Na vašem prádle se nachází štítek s pracími symboly. Perte a sušte prádlo podle specifických symbolů na štítku prádla.

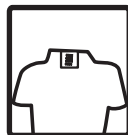

- Prádlo rozdělte podle typu (bavlna, syntetika, jemné, vlna apod.), teploty při praní (studená, 30, 40, 60, 90) a úrovně zašpinění (mírně zašpiněné, normálně zašpiněné, velmi zašpiněné).



- Nikdy neperte bílé prádlo spolu s barevným.
- Vaše nové barevné prádlo může pustit barvu, proto jej perte samostatně.

- Před vložením prádla do pračky zkontrolujte kapsy, zda v nich nezůstaly nějaké předměty. Tím zabráníte možnému poškození oblečení i pračky.



Jakékoliv poruchy pračky v důsledku vniknutí cizích předmětů do pračky, nebudou podléhat záruce.



- Zapněte zipy a knoflíky na prádle.



- Ze záclon a závěsů odstraňte plastové nebo kovové háčky nebo je vložte do pracího sáčku a sáček zavažte.



- Oděvy, jako jsou kalhoty, pletené oblečení, trička a tílka, otočte naruby.

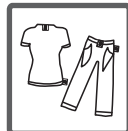

- Malé kousky, jako jsou ponožky a kapesníky perte v pracím sáčku.



KAPITOLA 5. Příprava před praním prádla (třídění prádla)

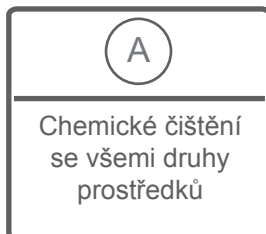
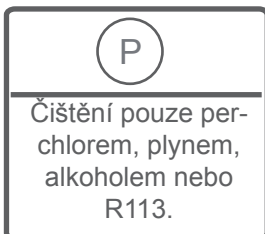
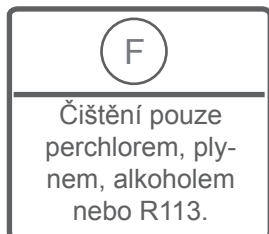
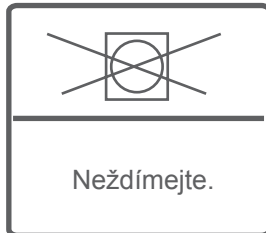
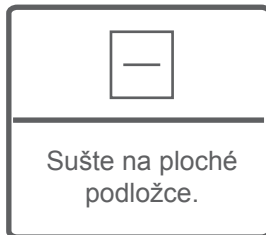
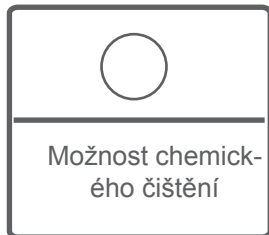
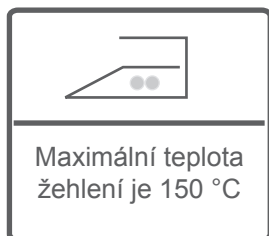
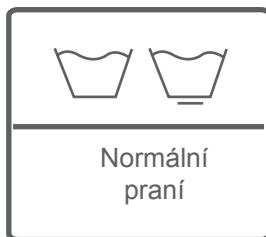

KAPITOLA 5. Příprava před praním prádla (Vložení prádla do pračky)

- Otevřete dvířka pračky.
- Prádlo rozložte rovnoměrně do pračky.

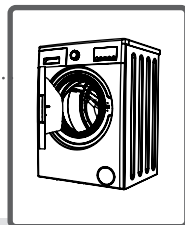

POZNÁMKA: Maximální kapacita vloženého prádla se liší v závislosti na typu prádla, míře zašpinění, vybraném programu atd. Nepřekračujte maximální kapacitu vloženého prádla uvedenou v tabulce programů.

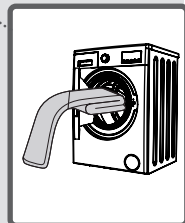

You can take the following table of weights as an example.

Typ prádla	Hmotnost
Ručník	200
Prostěradlo	500
Župan	1200
Povlak na peřinu	700
Povlak na polštář	200
Spodní prádlo	100
Ubrus	250

- Každý kus vložte samostatně.
- Při zavírání dvířek pračky dávejte pozor, aby se do dvířek nezachytilo žádná prádlo.
- Zatlačte dvířka pračky tak, aby bylo slyšet zacvaknutí



- Dvířka pračky pevně zavřete, v opačném případě se pračka nespustí.

KAPITOLA 5. Příprava před praním prádla (Dávkování pracího prostředku)

Množství pracího prostředku, které použijete do pračky, závisí na následujících kritériích:

- Spotřeba pracího prostředku se mění spolu s mírou zašpinění prádla. Na mírně špinavé prádlo nepoužívejte předpírku a do přihrádky 2 zásuvky na prací prostředky vám postačí malé množství pracího prostředku.
- Funkci předpírky používejte pouze pro silně znečištěné prádlo. Pro nadměrně špinavé prádlo zvolte program s předpírkou, nasype 1/4 odměrky pracího prostředku do přihrádky 1 na prací prostředky a zbývající množství odměrky nasype do přihrádky 2.
- V pračce používejte prací prostředky určené speciálně pro automatické pračky. Dávkování prostředku je uvedeno na jeho obalu.
- Při zvýšené tvrdosti vody se rovněž zvyšuje množství pracího prostředku nezbytné pro praní.
- Při zvýšeném množství prádla se rovněž zvyšuje množství pracího prostředku nezbytné pro praní.
- Změkčovací prostředek (aviváž) nalijte do přihrádky na aviváž v zásobníku na prací prostředky. Nepřekračujte rysku MAX. V opačném případě vyteče aviváž sifonem do vody používané pro praní.
- Velmi hustou aviváž byste před nalitím do přihrádky měli zředit vodou. Hustá aviváž by jinak mohla ucpat sifon a zabránit tak napuštění aviváže do pračky.
- Tekuté prací prostředky můžete použít pro všechny prací programy bez předpírky. Nástavec vložte do 2. oddělení určeného pro hlavní praní a podle potřeby nalijte tekutý prací prostředek.

(*)Specifikace zařízení se může lišit v závislosti na modelu

KAPITOLA 5. Příprava před praním prádla (Ovládání pračky)

- Pračku zapojte do zásuvky
- Otevřete přívod vody
- Otevřete dvířka na pračce
- Vložte prádlo do pračky
- Zatlačte dvířka pračky tak, aby bylo slyšet zacvaknutí

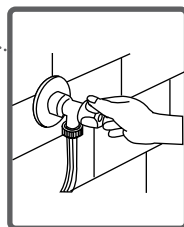
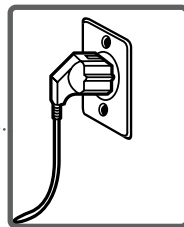

Výběr programu

Zvolte program a přídatné funkce odpovídající vašemu prádлу pomocí voliče programů.

KAPITOLA 5. Příprava před praním prádla (Ovládání pračky)

Doplňkové funkce

Před spuštěním programu můžete doplnit program o doplňkové funkce.

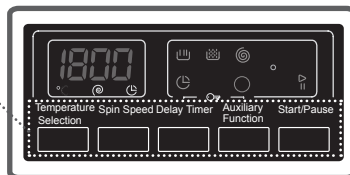

- Stiskněte příslušné tlačítko doplňkové funkce.
- Na displeji se rozbliká symbol doplňkové funkce. Doplňková funkce, kterou jste zvolili bude aktivována.
- Pokud symbol doplňkové funkce jen krátce zabliká, není funkce dostupná.

Důvody neaktivace doplňkové funkce:

- Doplňkové funkce nejsou kompatibilní se všemi programy.
- Na výběr doplňkové funkce je pouze omezený čas.
- Vzájemná kombinace doplňkových funkcí není dostupná u všech programů.

System detekce poloviční náplně

Pračka je vybavena systémem detekce poloviční náplně bubnu.

Pokud vložíte do bubnu pračky poloviční náplň nebo méně prádla, než je maximální množství, pračka automaticky tuto skutečnost zjistí a zkrátí čas pracího cyklu, včetně snížení spotřeby vody i energie.

KAPITOLA 5: PŘEDBĚŽNÁ PŘÍPRAVA NA PRÁNÍ PRÁDLA DOPLŇKOVÉ FUNKCE

1- Výběr teploty

Pomocí tlačítka nastavení teploty lze nastavit teplotu praní.

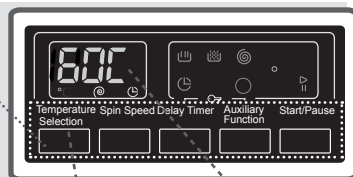

Po zvolení programu praní se automaticky na digitálním displeji zobrazí přednastavená teplota daného programu.

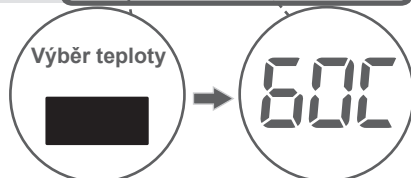

Opakovaným stiskem tlačítka nastavení teploty můžete snížit teplotu až na studenou vodu.

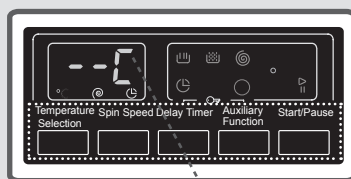

Pokud jste omylem přešli požadovanou teplotu, opakovaným stisknutím tlačítka nastavení teploty ji můžete znovu vybrat.

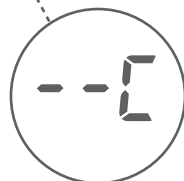

KAPITOLA 5. PŘEDBĚŽNÁ PŘÍPRAVA NA PRÁNÍ PRÁDLA DOPLŇKOVÉ FUNKCE

2- Výběr rychlosti odstředování

Rychlost otáček při odstředování můžete upravit pomocí tohoto tlačítka.



Po výběru programu se na displeji zobrazí přednastavená rychlost otáček odstředování.

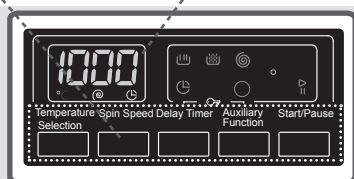

Opakovaným stiskem tlačítka odstředování můžete změnit nastavenou rychlost otáček.

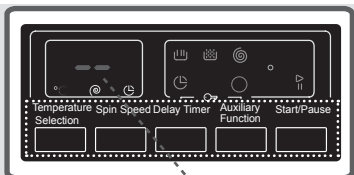

Pokud jste omylem přešli požadovanou hodnotu otáček, opakovaným stisknutím tlačítka nastavení odstředění ji můžete znovu vybrat.

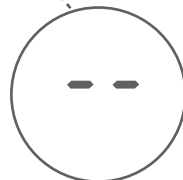

KAPITOLA 5: PŘEDBĚŽNÁ PŘÍPRAVA NA PRÁNÍ PRÁDLA DOPLŇKOVÉ FUNKCE

3- Časovač prodlevy

Použitím této doplňkové funkce můžete nastavit čas, kdy vaše pračka začne prát. Tento čas se může pohybovat v rozmezí hodiny až 23 hodin.

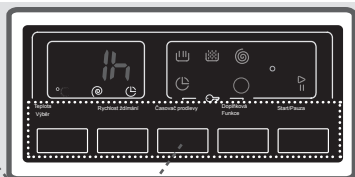

Použití doplňkové funkce opožděného startu:

- Jednou stiskněte tlačítko opožděného startu.
- Na elektronickém displeji se zobrazí "1 h". - Na elektronickém displeji se rozblíká symbol ⌚.
- Stiskněte tlačítko opožděného startu, dokud se nezobrazí čas, v který chcete opožděný start spustit.
- Abyste aktivovali funkci opožděného startu u vybraného programu, můžete stisknout tlačítko libovolné doplňkové funkce, s výjimkou tlačítka "Start/Pauza".

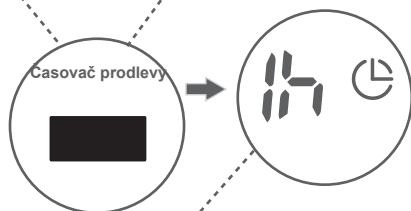

KAPITOLA 5: PŘEDBĚŽNÁ PŘÍPRAVA NA PRANÍ PRÁDLA DOPLŇKOVÉ FUNKCE

Pokud jste přeskočili nastavení opožděného startu, můžete ho nastavit stisknutím tlačítka opožděného startu.

Chcete-li časovou prodlevu zrušit, stiskněte tlačítka časové prodlevy jednou.  symbol přestane na elektronickém displeji blikat.

Chcete-li spustit funkci opožděného startu, je třeba vaši pračku spustit stisknutím tlačítka Start/Pauza.

4- Snadné žehlení (*)

Díky této funkci můžete nastavit, že prádlo, které po ukončení pracovního cyklu vyjmete z pračky, bude méně zmačkané.

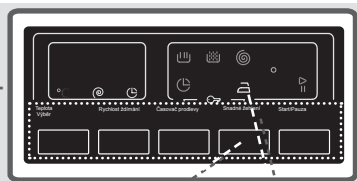

Když stisknete funkci snadného žehlení, na elektronickém displeji se zobrazí symbol .

Snadné
žehlení



5 - Antialergický režim (*)

U programů, kdy je aktivní tato doplňková funkce, může vaše pračka provádět máchání prádla ještě před posledním mácháním.

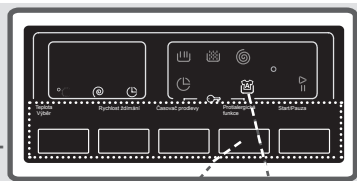

Když stisknete doplňkovou protialergickou funkci, na elektronickém displeji se rozblíká symbol .

Protialergická
funkce



(*) Závisí na modelu

KAPITOLA 5: PŘEDBĚŽNÁ PŘÍPRAVA NA PRÁNÍ PRÁDLA DOPLŇKOVÉ FUNKCE

6- Rychlé praní (*)

Tato funkce aktivuje krátký cyklus praní prádla, které není příliš znečištěné.

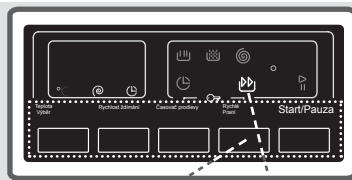

V případě, že do pračky vložíte polovinu nebo méně prádla než jaká je kapacita programu, který jste si vybrali, vaše pračka to zjistí díky systému detekce poloviční náplně a program, který jste vybrali, vypere pračku za kratší čas a spotřebuje méně energie a vody. Pokud vaše pračka detekuje polovinu náplně, na elektronickém displeji se

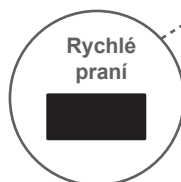

7- Předpírka (*)

V případě velmi špinavého prádla můžete použít funkci předpírky, ještě před spuštěním hlavního pracovního cyklu.

Při použití této funkce musíte nasypat prací prášek do přední přihrádky v přední zásuvce.

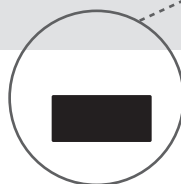
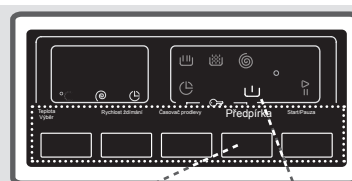

(*) Závisí na modelu

KAPITOLA 5: PŘEDBĚŽNÁ PŘÍPRAVA NA PRANÍ PRÁDLA DOPLŇKOVÉ FUNKCE

8- Extra máchání (*)

Pomocí této funkce můžete nastavit doplňkové máchání prádla.

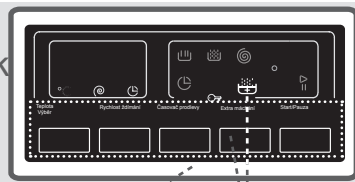

Extra máchání



Program můžete aktivovat stisknutím tlačítka doplňkové funkce extra máchání, pokud se rozsvítí kontrolka symbolu .

9- Tlačítko Start/pauza

Stisknutím tlačítka Start/Pauza můžete vybraný program spustit nebo pozastavit spuštěný program. Pokud pračku přepnete do pohotovostního režimu, na displeji se rozblíká kontrolka Start/Pohotovostní režim.

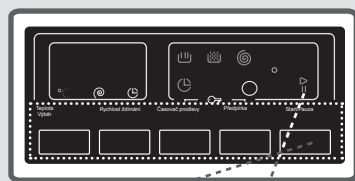

Start/
Pohotovostní režim

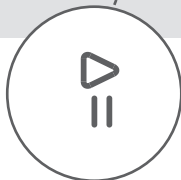

(*) Závisí na modelu

KAPITOLA 5. PŘEDBĚŽNÁ PŘÍPRAVA NA PRÁNÍ (DĚTSKÝ ZÁMEK)

Abyste předešli tomu, že program bude ovlivněn náhodným stisknutím tlačítek nebo že dojde ke stisknutí tlačítka během provozu pračky, máte k dispozici dětský zámek.

Dětský zámek se aktivuje v případě stisknutí obou doplňkových funkcí 3 a 4 najednou po dobu delší než 3 sekundy.

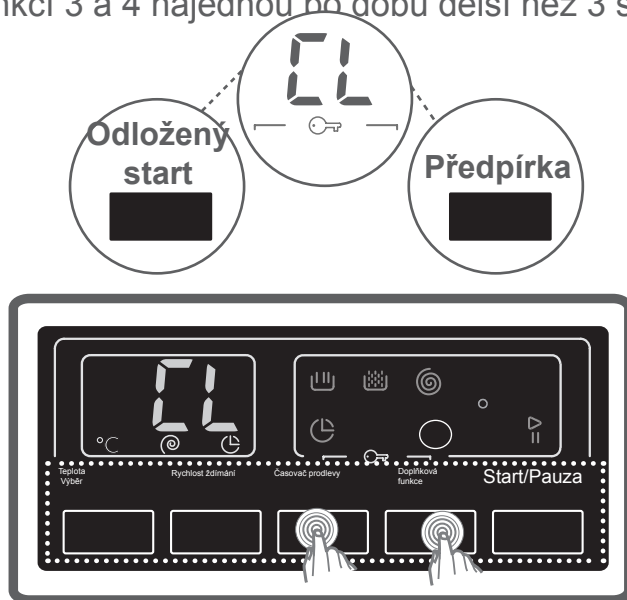

Při aktivaci se na displeji rozblíká symbol "CL".

Je-li během aktivace dětského zámku stisknuto libovolné tlačítko, na elektronickém displeji se rozblíkají LED doplňkových funkcí.

Je-li dětský zámek aktivovaný a je spuštěný některý z programů, kolečko pro volbu programů se přepne do pozice "O" a vybere se jiný program, dříve vybraný program pokračuje tam, kde skončil.

Chcete-li ho deaktivovat, bude stačit, když stisknete stejná tlačítka na dobu delší než 3 sekundy. Je-li dětský zámek deaktivovaný, symbol "CL" na elektronickém displeji se vypne.

KAPITOLA 5. PŘEDBĚŽNÁ PŘÍPRAVA NA PRÁNÍ (ZRUŠENÍ PROGRAMU)

Chcete-li zrušit spuštěný program:

- 1- Kolečko pro volbu programů přepněte do pozice "O".
- 2- Pračka zastaví prací cyklus a program se zruší.
- 3- Abyste se zbavili vody nahromaděné v pračce, přepněte kolečko pro volbu programů na libovolný program.
- 4- Vaše pračka provede nezbytné vypouštění a zruší program.
- 5- Pračku můžete spustit výběrem nového programu.

KAPITOLA 5. PŘEDBĚŽNÁ PŘÍPRAVA NA PRANÍDOKONČENÍ PROGRAMU

Vaše pračka se sama zastaví, jakmile vybraný program skončí.

- Na displeji se rozblíká "END" (KONEC).

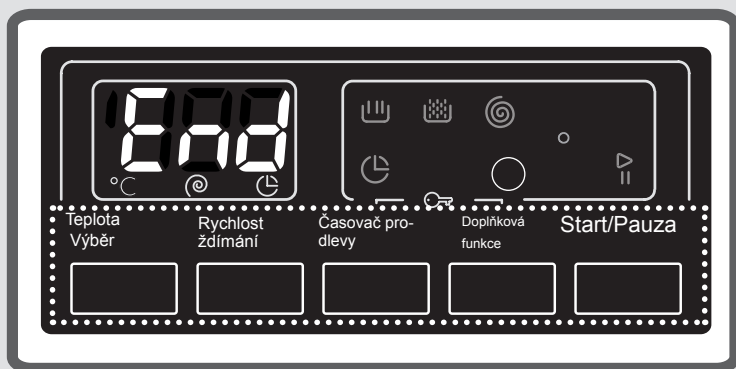

- Můžete otevřít dveře pračky a vyjmout prádlo.
- Dveře pračky nechte otevřené, aby mohla vnitřní část pračky vyschnout.
- Kolečko pro volbu programů přepněte do pozice "O".
- Pračku odpojte ze sítě.
- Vypněte přívod vody.

KAPITOLA 6: TABULKA PROGRAMŮ

BAVLNA 90°

Teplota praní (°C)	90°
Maximální kapacita suchého prádla (kg)	8,0
Zásuvka na prací prášek	2
Trvání programu (min.)	185
Typ prádla/Popis	Velmi špinavé, bavlněné a lněné prádlo. (Spodní prádlo, povlečení, ubrusy, ručníky (max. 4,0 kg), atd.)

Předpírka - Bavlna

Teplota praní (°C)	60°
Maximální kapacita suchého prádla (kg)	8,0
Zásuvka na prací prášek	1&2
Trvání programu (min.)	181
Typ prádla/Popis	Špinavá bavlna a lněný textil. (Spodní prádlo, povlečení, ubrusy, ručníky (max. 4,0 kg), atd.)

POZNÁMKA: TRVÁNÍ PROGRAMU SE MŮŽE ZMĚNIT PODLE MNOŽSTVÍ PRÁDLA, TYPU VODY, OKOLNÍ TEPLoty A VYBRANÝCH DOPLŇKOVÝCH FUNKCÍ.

KAPITOLA 6: TABULKA PROGRAMŮ

BAVLNA EKO

Teplota praní (°C)	60°
Maximální kapacita suchého prádla (kg)	8,0
Zásuvka na prací prášek	2
Trvání programu (min.)	230
Typ prádla/Popis	Špinavá bavlna a lněný textil. (Spodní prádlo, povlečení, ubrusy, ručníky (max. 4,0 kg), atd.)

POZNÁMKA: TRVÁNÍ PROGRAMU SE MŮŽE ZMĚNIT PODLE MNOŽSTVÍ PRÁDLA, TYPU VODY, OKOLNÍ TEPLoty A VYBRANÝCH DOPLŇKOVÝCH FUNKCÍ.

KAPITOLA 6: TABULKA PROGRAMŮ

EKO 20°

Teplota praní (°C)	20°
Maximální kapacita suchého prádla (kg)	4,0
Zásuvka na prací prášek	2
Trvání programu (min.)	100
Typ prádla/Popis	Méně špinavý bavlněný a lněný textil. (Spodní prádlo, povlečení, ubrusy, ručníky (max. 2 kg), atd.)

SNADNÁ PÉČE

Teplota praní (°C)	40°
Maximální kapacita suchého prádla (kg)	3,5
Zásuvka na prací prášek	2
Trvání programu (min.)	110
Typ prádla/Popis	Velmi špinavý nebo syntetický textil. (Nylonové punčochy, trička, halenky,

POZNÁMKA: TRVÁNÍ PROGRAMU SE MŮŽE ZMĚNIT PODLE MNOŽSTVÍ PRÁDLA, TYPU VODY, OKOLNÍ TEPLoty A VYBRANÝCH DOPLŇKOVÝCH FUNKCÍ.

KAPITOLA 6: TABULKA PROGRAMŮ:

VLNA

Teplota praní (°C)	30°
Maximální kapacita suchého prádla (kg)	2,5
Zásuvka na prací prášek	2
Trvání programu (min.)	52
Typ prádla/Popis	Vlněné prádlo s produktovými štítky.

MÁCHÁNÍ

Teplota praní (°C)	-
Maximální kapacita suchého prádla (kg)	8,0
Zásuvka na prací prášek	-
Trvání programu (min.)	40
Typ prádla/Popis	Chcete-li prádlo máchat ještě po dokončení pracího cyklu, můžete tento program použít pro kterýkoli typ prádla.

POZNÁMKA: TRVÁNÍ PROGRAMU SE MŮŽE ZMĚNIT PODLE MNOŽSTVÍ PRÁDLA, TYPU VODY, OKOLNÍ TEPLoty A VYBRANÝCH DOPLŇKOVÝCH FUNKCÍ.

KAPITOLA 6: TABULKA PROGRAMŮ:

Allergy Safe

Teplota praní (°C)	60°
Maximální kapacita suchého prádla (kg)	4,0
Zásuvka na prací prášek	2
Trvání programu (min.)	205
Typ prádla/Popis	Vlněné prádlo s produktovými štítky.

POZNÁMKA: TRVÁNÍ PROGRAMU SE MŮŽE ZMĚNIT PODLE MNOŽSTVÍ PRÁDLA, TYPU VODY, OKOLNÍ TEPLoty A VYBRANÝCH DOPLŇKOVÝCH FUNKCÍ.

KAPITOLA 6: TABULKA PROGRAMŮ

ŽDÍMÁNÍ

Teplota praní (°C)	-
Maximální kapacita suchého prádla (kg)	8,0
Zásuvka na prací prášek	-
Trvání programu (min.)	17
Typ prádla/Popis	Chcete-li prádlo vyždímat ještě po dokončení pracího cyklu, můžete tento program použít pro kterýkoli typ prádla.

JEMNÉ/RUČNÍ PRANÍ

Teplota praní (°C)	30°
Maximální kapacita suchého prádla (kg)	2,5
Zásuvka na prací prášek	2
Trvání programu (min.)	100
Typ prádla/Popis	Prádlo, u kterého je doporučeno praní v ruce nebo jemné prádlo.

POZNÁMKA: TRVÁNÍ PROGRAMU SE MŮŽE ZMĚNIT PODLE MNOŽSTVÍ PRÁDLA, TYPU VODY, OKOLNÍ TEPLoty A VYBRANÝCH DOPLŇKOVÝCH FUNKCÍ.

KAPITOLA 6: TABULKA PROGRAMŮ

SPORTOVNÍ OBLEČENÍ

Teplota praní (°C)	30°
Maximální kapacita suchého prádla (kg)	3,5
Zásuvka na prací prášek	2
Trvání programu (min.)	72
Typ prádla/Popis	Sportovní oblečení

SMÍŠENÉ

Teplota praní (°C)	30°
Maximální kapacita suchého prádla (kg)	3,5
Zásuvka na prací prášek	2
Trvání programu (min.)	96
Typ prádla/Popis	Špinavý bavlněný, syntetický, barevný a lněný textil, lze prát

POZNÁMKA: TRVÁNÍ PROGRAMU SE MŮŽE ZMĚNIT PODLE MNOŽSTVÍ PRÁDLA, TYPU VODY, OKOLNÍ TEPLoty A VYBRANÝCH DOPLŇKOVÝCH FUNKCÍ.

KAPITOLA 6: TABULKA PROGRAMŮ

HALENKY / KOŠILE

Teplota praní (°C)	60°
Maximální kapacita suchého prádla (kg)	4,0
Zásuvka na prací prášek	2
Trvání programu (min.)	114
Typ prádla/Popis	Špinavá bavlna, syntetika a syntetické směsi, trika, halenky, lze

DENNÍ 60 min.

Teplota praní (°C)	60°
Maximální kapacita suchého prádla (kg)	4,0
Zásuvka na prací prášek	2
Trvání programu (min.)	60
Typ prádla/Popis	Špinavý bavlněný, barevný a lněný textil můžete prát při teplotě 60°C po dobu 60

Je-li v pračce doplňková funkce rychlého praní, potom pokud do pračky vložíte 2 kg prádla nebo méně, pračka spustí automatický cyklus, který trvá 30 minut.

POZNÁMKA: TRVÁNÍ PROGRAMU SE MŮŽE ZMĚNIT PODLE MNOŽSTVÍ PRÁDLA, TYPU VODY, OKOLNÍ TEPLoty A VYBRANÝCH DOPLŇKOVÝCH FUNKCÍ.

KAPITOLA 6: TABULKA PROGRAMŮ

RYCHLÝ 12 min.

Teplota praní (°C)	30°
Maximální kapacita suchého prádla (kg)	2,0
Zásuvka na prací prášek	2
Trvání programu (min.)	12
Typ prádla/Popis	Lehce znečištění, bavlněné, barevné nebo lněné prádlo můžete vyprat za pouhých 12 minut.

POZNÁMKA: Vzhledem k tomu, že délka praní je v porovnání s ostatními programy kratší, je třeba snížit i množství pracího prostředku. Délka programu se zvýší, pokud pračka zjistí nestabilní náplň. Dveře pračky můžete otevřít 2 minuty po dokončení pracího cyklu. (Doba 2 minut nutných k otevření vaší pračky není součástí pracího cyklu.)

POZNÁMKA: TRVÁNÍ PROGRAMU SE MŮŽE ZMĚNIT PODLE MNOŽSTVÍ PRÁDLA, TYPU VODY, OKOLNÍ TEPLoty A VYBRANÝCH DOPLŇKOVÝCH FUNKCÍ.



Před čištěním a údržbou pračku odpojte od zásuvky.

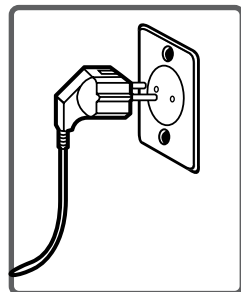

Uzavřete přívod vody.

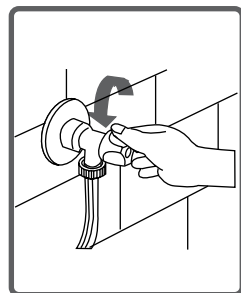

Varování: Pračka a její části mohou být poškozeny, pokud používáte prostředky s rozpouštědly.

Nepoužívejte prací prostředky ani aviváže s rozpouštědly.

Kapitola-7: Údržba a čištění pračky (Filtry přívodu vody)

Na konci přívodní hadice připojené ke kohoutku a na koncích přívodních ventilů jsou filtry zabraňující pronikání nečistot a cizího materiálu ve vodě do pračky. Pokud pračka nenapouští dostatečné množství vody, přestože přívod vody je otevřený, vyčistěte tyto filtry. (Doporučujeme vyčistit filtr čerpadla jednou za 2 měsíce)

- Odpojte přívodní hadici.
- Pomocí pinzety vyjměte filtry z přívodních ventilů a omyjte je kartáčkem.
- Rukou vyjměte filtry přívodních hadic na konci připojování ke kohoutku i s těsněním a vyčistěte ho.
- Po vyčištění nasadte filtry stejným způsobem zpět.

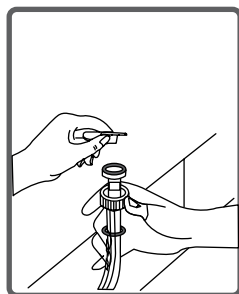
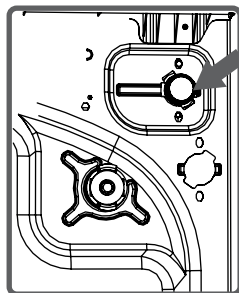

VAROVÁNÍ: K ucpání filtrů přívodu vody může dojít vlivem připojení k nekvalitní vodě nebo nedostatečné údržby apod. Znečištěné filtry mají za následek únik vody, který může způsobit škodu na pračce i na majetku. Poškození způsobené nesprávnou údržbou filtrů nejsou hrazeny v záručních podmínkách.



Kapitola -7: Údržba a čištění pračky (Filtr čerpadla)

Filtrační systém čerpadla prodlužuje životnost čerpadla, které se používá pro vypouštění špinavé vody. Zajišťuje, aby se do čerpadla nedostaly vlákna z prádla. Doporučujeme čistit filtr čerpadla každé 2 - 3 měsíce. Filtr čerpadla vyčistíte takto:

- Na otevření krytu čerpadla můžete použít odměrku pro prací prostředek z vaší pračky.
- Nasadíte koncový bod plastové části do mezery krytu čerpadla a potáhnutím směrem zpět otevřete kryt čerpadla.
- Před otevřením krytu filtru před něj postavte nádobu, do které vyteče případná zbylá voda z pračky.
- Kryt filtru uvolníte jeho otočením proti směru hodinových ručiček a vypustíte vodu.

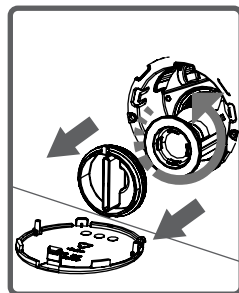
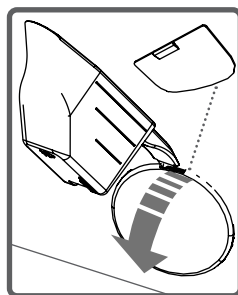

Poznámka: Možná budete muset vyprázdnit nádobu s vodou několikrát podle množství vody v pračce.

(*) Příslušenství se může měnit v závislosti na modelu

Kapitola -7: Údržba a čištění pračky (Filtr čerpadla)

- Z filtru odstraňte veškerý cizí materiál pomocí kartáčku.

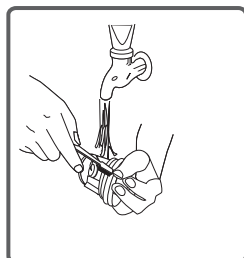

- Po vyčištění čerpadla nasadte filtr zpět jeho otáčením ve směru pohybu hodinových ručiček.

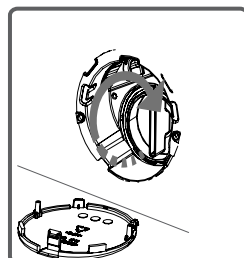

- Když uzavíráte kryt čerpadla, ujistěte se, aby části na vnitřní straně krytu zapadly do děr na přední straně panelu.

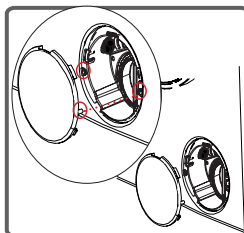

- Můžete znovu nasadit kryt čerpadla v opačném pořadí než jste ho odstranili.

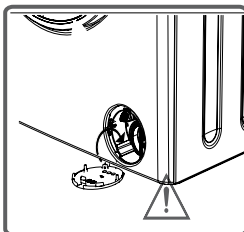

VAROVÁNÍ: Protože voda v čerpadle může být velmi horká, vyčkejte, až vychladne.

Kapitola -7: Údržba a čištění pračky (Zásuvka na prací prostředek)

Časem se mohou v zásuvce a v otvoru pračky vytvářet usazeniny z pracích prostředků. Zásuvku na prací prostředky proto pravidelně čistěte od nahromaděných usazenin. Zásuvku vyjměte takto:

- Zásuvku zcela vytáhněte.
- Stiskněte víčko sifonu uvnitř zásuvky na doraz a táhněte zásuvku, až ji vytáhnete ven.

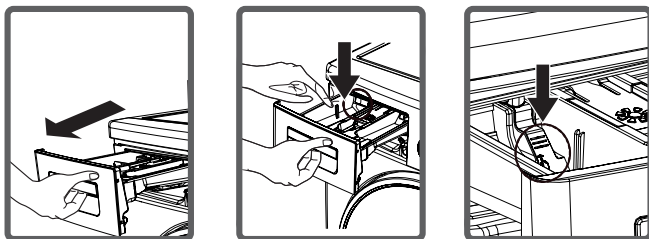

- Zásuvku umyjte vodou a kartáčkem.
- Odstraňte usazeniny, které se nahromadily uvnitř otvoru na zásuvku, aniž by se dostaly do pračky.
- Až zásuvka uschne, zasuňte ji zpět do pračky výše uvedeným postupem, jen v opačném pořadí.
- Nemyjte zásuvku na prací prostředky v myčce.



Uzávěr sifonu násypky

Vytáhněte zásuvku na tekutý prací prostředek tak jak je znázorněno na obrázku a vyčistěte jej řádně od usazenin. Čistou zásuvku instalujte zpět na své místo. Zkontrolujte, zda je řádně vložena.

(* Příslušenství se může měnit v závislosti na modelu

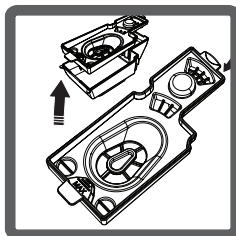
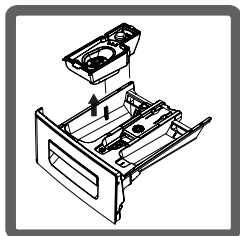

Uzávěr sifonu násypky.

Vytáhněte zásuvku na prací prostředky. Vyjměte uzávěr sifonu násypky a vyčistěte jej řádně od zbytků aviváže. Čistý uzávěr sifonu násypky instalujte zpět na své místo. Zkontrolujte, zda je řádně vložen.

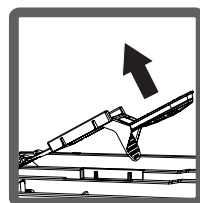
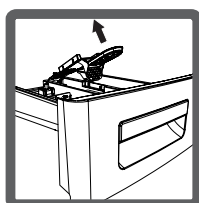
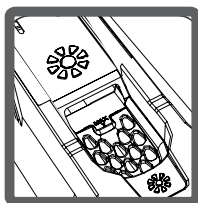

Plášť pračky

Pračku čistěte zvenku vlažnou vodou a jemným čisticím prostředkem, který nepoškodí povrchovou úpravu pláště pračky. Po opláchnutí čistou vodou pračku otřete měkkou a suchou utěrkou.

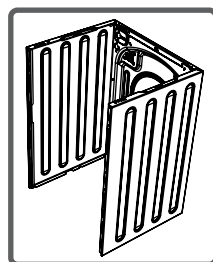

Buben

V pračce nenechávejte žádné kovové předměty, jako jsou jehly, svorky nebo mince. Tyto předměty mohou způsobit vznik rezavých skvrn na bubnu. Pokud chcete tyto skvrny eliminovat, použijte čisticí prostředek bez chlóru a dodržte pokyny výrobce čisticího výrobku. Na odstraňování rezavých skvrn nikdy nepoužívejte drátěnky na nádobí ani jiné podobné brusné prostředky.

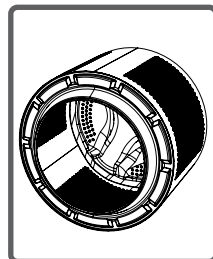

Kapitola -9 : Řešení poruch

Veškeré nezbytné opravy pračky by měl provést autorizovaný servis. Pokud je nutné vaši pračku opravit nebo nejste schopni poruchu odstranit pomocí níže uvedených informací:

- Pračku odpojte od zásuvky.
- Uzavřete přívod vody.

Porucha	Možná příčina	Způsob odstranění
Vaše pračka nefunguje.	Je odpojená od zásuvky.	Zapojte zástrčku do zásuvky.
	Je spálená pojistka.	Vyměňte pojistku.
	Nestiskli jste tlačítko Start / pauza.	Check mains power.
	Start/pause button not pressed.	Stiskněte tlačítko Start/pauza.
	Volič programů je v poloze STOP (vypnuto).	Volič programů přepněte do požadované polohy.
	Nejsou dovřená dvířka pračky.	Zavřete dvířka pořádně. Měli byste slyšet, jak cvaknou.
Your machine does not intake water.	Je uzavřen přívod vody.	Otevřete přívod vody.
	Může být ohnutá přívodní hadice.	Zkontrolujte přívodní hadici.
	Přívodní hadice je ucpaná.	Vyčistěte filtry přívodní hadice. (*)
	Filtr přívodního ventilu je ucpaný.	Vyčistěte filtry přívodního ventilu. (*)
	Nejsou dovřená dvířka pračky.	Zavřete dvířka pořádně. Měli byste slyšet, jak cvaknou.

(*) Viz také kapitola “Čištění a údržba”

Kapitola -9 : Řešení poruch

Porucha	Možná příčina	Způsob odstranění
Pražka nevypouští vodu.	Vypouštěcí hadice je ucpaná nebo ohnutá.	Zkontrolujte vypouštěcí hadici.
	Filtr čerpadla je ucpaný.	Vyčistěte filtr čerpadla. (*)
	Prádlo v pračce není rovnoměrně uloženo	Rozložte prádlo v pračce rovnoměrně
Pražka vibruje.	Pražka není vyrovnaná.	Vyrovnejte pračku. (**)
	Neodstranili jste transportní šrouby.	Odstraňte transportní šrouby. (**)
	V bubnu je malé množství prádla.	Toto pračku nijak nepoškodí.
	Pražka je protažená nebo je prádlo nerovnoměrně rozprostřené.	Nevkládejte více prádla, než je doporučené množství, a ujistěte se, že je prádlo rovnoměrně vloženo do pračky.
	Pražka se opírá o tvrdý povrch.	Vyvarujte se instalace pračky na tvrdém povrchu. Při instalaci pračky nechte mezi ní a stěnou nebo tvrdým povrchem 2 cm volného místa.

(*) Viz také kapitola “Čištění a údržba”

(**) Viz také kapitola “Instalace spotřebiče”

Kapitola -9 : Řešení poruch

Porucha	Možná příčina	Způsob odstranění
<p>V zásuvce na prací prostředky je nadměrné množství pěny.</p>	<p>Použili jste nesprávné množství pracího prostředku.</p>	<p>Stiskněte tlačítko Start/Pauza. Tvorbě pěny zabráníte, když do zásuvky na prací prostředek nalijete směs lžice aviváže a půl litru vody. Po 5 - 10 minutách stiskněte opět tlačítko Start/Pauza. Při dalším praní použijte správné množství pracího prostředku.</p>
	<p>Nevhodný prací prostředek.</p>	<p>V pračce používejte pouze prací prostředky speciálně určené pro automatické pračky.</p>
<p>Unsatisfactory washing result.</p>	<p>Míra zašpinění prádla neodpovídá vámi vybranému</p>	<p>Vyberte program vhodný pro danou míru zašpinění vašeho prádla. (Více informací v tabulce programů.)</p>
	<p>Nedostatečné množství pracího prostředku.</p>	<p>Použijte množství pracího prostředku podle míry zašpinění.</p>
	<p>Překročili jste maximální doporučené množství vloženého prádla do bubnu.</p>	<p>Množství prádla vložené do pračky by nemělo překročit maximální kapacitu pračky.</p>

Kapitola -9 : Řešení poruch

Porucha	Možná příčina	Způsob odstranění
Neuspokojivé výsledky praní.	Voda je příliš tvrdá (znečištěná, vápenatá atd.)	Použijte množství pracího prostředku podle instrukcí výrobce pracího prostředku.
	Prádlo je do pračky vloženo nerovnoměrně.	Vložte prádlo do pračky správně a rovnoměrně
Voda je z pračky vypuštěna ihned po jejím napuštění.	Konec vypouštěcí hadice je podle pračky příliš nízko.	Vypouštěcí hadici umístěte do odpovídající výšky.
Během praní není v bubnu vidět vodu.	Nejde o poruchu. Voda je v části bubnu, kterou není vidět.	_____
Na prádle jsou zbytky pracího prostředku.	Na prádle se mohou objevit zbytky pracího prostředku v podobě bílých skvrn.	Nastavením pračky spusťte program doplňkového máchání nebo skvrny odstraňte kartáčem po usušení prádla.
Na prádle jsou šedé skvrny	Tyto skvrny mohou být způsobeny olejem, krémem nebo masť.	Při příštím praní použijte maximální možné množství pracího prostředku stanovené jeho výrobcem.

(**) Viz také kapitola “Instalace”

Porucha	Možná příčina	Způsob odstranění
Neproběhne odstředování nebo proběhne se	Nejde o poruchu. Aktivoval se systém nevyvážené náplně.	Systém kontroly nevyvážené náplně se snaží prádlo v bubnu rovnoměrně rozložit. Odstředění se spustí, jakmile bude prádlo rovnoměrně rozloženo. Při dalším praní rozprostřete prádlo v bubnu pračky rovnoměrně.

Kapitola - 10: Automatický systém detekce poruch a co je třeba udělat

Vaše pračka je vybavena systémy, které během praní neustále kontrolují správný průběh a v případě jakékoliv poruchy zajistí nezbytná opatření a zároveň vás na poruchu upozorní.

Chybový kód	Možná příčina	Co je třeba udělat
E01	Dvířka na pračce jsou otevřená.	Zkontrolujte, zda jsou dvířka řádně zavřena. Pokud problém přetrvává, vypněte pračku, odpojte přívodní kabel ze síťové zásuvky a kontaktujte autorizovaný servis.
E02	V bubnu je málo vody. Tlak vody je příliš nízký.	Zcela otevřete kohoutek. Mohlo dojít k přerušení dodávky vody. Pokud problém přetrvává, vypněte pračku, odpojte přívodní kabel od síťové zásuvky a kontaktujte autorizovaný servis.
E03	Čerpadlo je poškozeno, filtr čerpadla je ucpaný nebo elektronika čerpadla je nefunkční.	Vyčistěte filtr čerpadla Pokud problém přetrvává, obraťte se na nejbližší autorizovaný servis.
E04	V pračce je nadměrné množství vody	Pračka vodu automaticky vypustí. Po vypuštění vody pračku vypněte a odpojte od zásuvky. Zavřete přívod vody a obraťte se na nejbližší autorizovaný servis.

(*) Viz také kapitola “ÚDRŽBA A ČIŠTĚNÍ”

Alkoholické nápoje: Skvrnu nejdříve předeperete ve studené vodě, potom ji potřete glycerinem a vodou a opláchněte roztokem vody a octa.

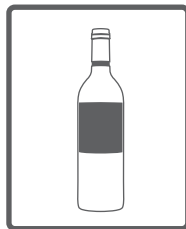

Leštidlo na boty: Skvrnu nejdřív zlehka vydrhněte pracím prostředkem, aniž byste poškodili tkaninu, a opláchněte. Nepustí, potřete ji roztokem z jednoho dílu čistého alkoholu (96 stupňů) a 2 dílů vody a následně ji vyperte ve vlažné vodě.

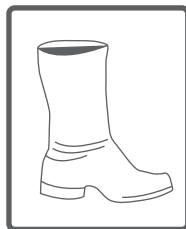

Čaj a káva: Část prádla se skvrnou napněte na vršek nádoby a vypláchněte v co nejteplejší vodě, kterou vaše prádlo snese. Pokud je to pro vaše prádlo vhodné, vyperte skvrnu v louhu.



Čokoláda a kakao: Nechte vaše prádlo ve studené vodě a vydrhněte mýdlem nebo pracím prostředkem, pak vyperte ve vodě s takovou teplotou, jakou vaše prádlo snese. Pokud na prádle stále zůstává mastná skvrna, omyjte ji peroxidem vodíku (v poměru 3%).



Kečup: Po oškrábání zaschlých zbytků, aniž byste vaše prádlo poškodili, nechte jej namočené asi 30 minut ve studené vodě a vyperte pracím prostředkem.

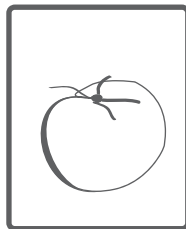

Vývar, vejce: Odstraňte zaschlé zbytky a otřete houbou nebo měkkým hadříkem namočeným ve studené vodě. Potřete pracím prostředkem a vyperte zředěným louhem.

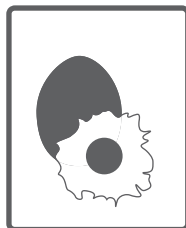

Mastné a olejové skvrny: Nejdříve otřete zbytky. Skvrnu potřete pracím prostředkem a následně vyperte ve vlažné mýdlové vodě.



Hořčice: Nejdříve skvrnu potřete glycerinem. Potřete pracím prostředkem a následně vyperte. Pokud skvrna nezmizí, potřete ji alkoholem (na syntetiku a barevné prádlo použijte roztok 1 dílu alkoholu a 2 dílů vody).

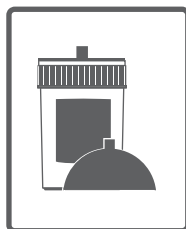

Ovoce: Část prádla se skvrnou napněte na vršek nádoby a polijte studenou vodou. Na skvrnu nelijte horkou vodu. Polijte studenou vodou a glycerinem. Vyčkejte 1 - 2 hodiny a pokapejte bílým octem, poté opláchněte.

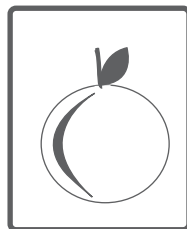

Skvrny od trávy: Potřete skvrnu pracím prostředkem. Pokud to tento typ prádla umožňuje, vyperte skvrnu v louhu. Vlněné oděvy potřete alkoholem (na barevnou použijte směs 1 dílu čistého alkoholu a 2 dílů vody).



Olejšové barvy: Skvrny byste měli odstranit před jejich zaschnutím pomocí ředidla. Pak je potřete pracím prostředkem a vyperte.

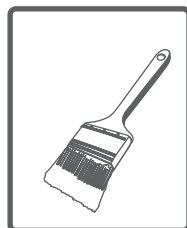

Skvrny od opálení: Pokud to vaše prádlo umožňuje, můžete do vody na praní přidat louh. U vlněného prádla byste měli skvrnu přikrýt utěrkou navlhčenou v okysličené vodě, přes to položte suchou utěrkou a skvrnu vyžehlete. Po vymáchání byste měli prádlo řádně vyprat.

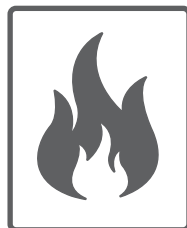

Krev: Nechte prádlo přibližně 30 minut ve studené vodě. Pokud skvrna nezmizí, namočte do roztoku vody a čpavku (3 lžíce čpavku na 4 litry vody) asi na 30 minut.

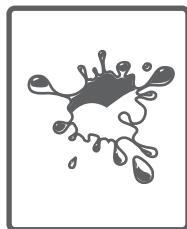

Smetana, zmrzlina a mléko: Nechte vaše prádlo ve studené vodě a potřete skvrnu pracím prostředkem. Pokud skvrna nezmizí, potřete ji louhem ve správném poměru pro daný typ tkaniny (nepoužívejte louh na barevné prádlo).



Hlína: Skvrny od hlíny odstraňte co nejdříve. Vyperte ji pracím prostředkem a pokud nezmizí, potřete ji okysličenou vodou (v poměru 3 %).

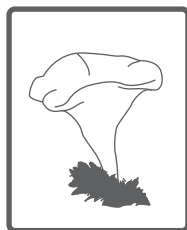

Inkoust: Skvrnu namočte do studené vody a počkejte, až se inkoust ve vodě rozpustí. Pak skvrnu potřete vodou s citronovou šťávou a pracím prostředkem, vyčkejte asi 5 minut a vyperte.

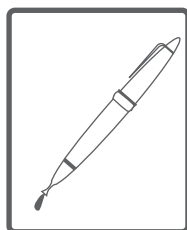

Popis energetického štítku a úspora energie

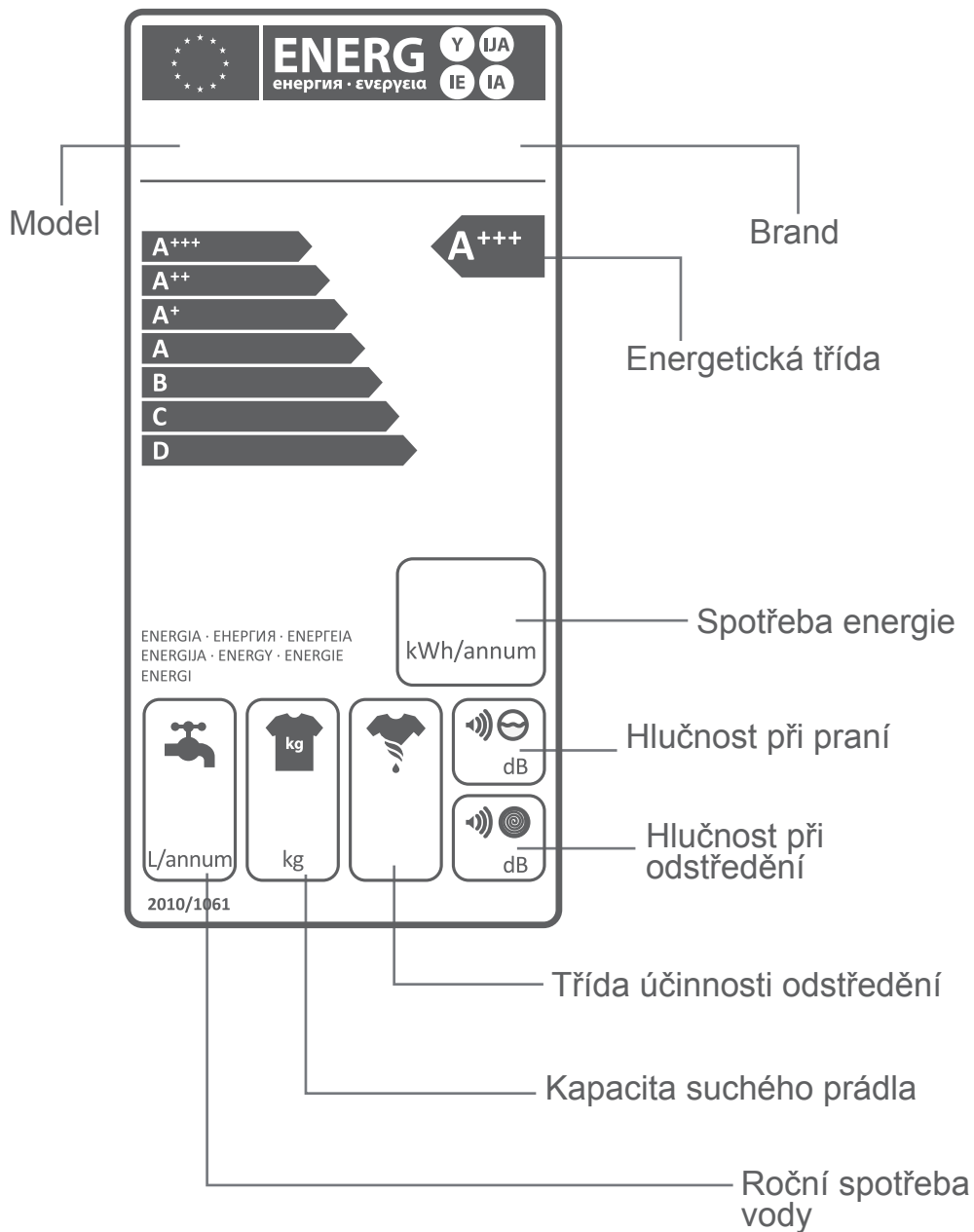

Popis energetického štítku a úspora energie

Spotřeba energie a vody se může lišit v závislosti na tlaku vody, tvrdosti vody, teploty vody, teploty okolí, množství prádla, výběru doplňkových funkcí, výkyvů napětí.

Pro snížení spotřeby energie a vody perte prádlo doporučenou kapacitou pro zvolený program. Mělo znečištěné prádlo nebo denní prádlo perte v krátkých programech.

Čistěte pračku pravidelně v intervalech doporučených výrobcem.

Likvidace starého spotřebiče

Tento symbol na produktech anebo v průvodních dokumentech znamená, že použité elektrické a elektronické výrobky nesmí být přidány do běžného komunálního odpadu. Pro správnou likvidaci, obnovu a recyklaci předejte tyto výrobky na určená sběrná místa. Alternativně v některých zemích Evropské unie nebo jiných evropských zemích můžete vrátit své výrobky místnímu prodejci při koupi ekvivalentního nového produktu. Správnou likvidací tohoto produktu pomůžete zachovat cenné přírodní zdroje a napomáháte prevenci potenciálních negativních dopadů na životní prostředí a lidské zdraví, což by mohly být důsledky nesprávné likvidace odpadů. Další podrobnosti si vyžádejte od místního úřadu nebo nejbližšího sběrného místa. Při nesprávné likvidaci tohoto druhu odpadu mohou být v souladu s národními předpisy uděleny pokuty.



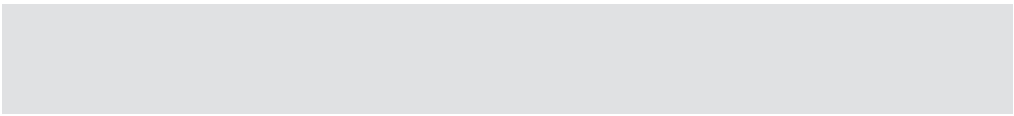

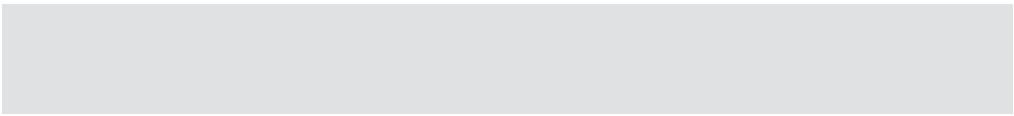



Service & Support

Visit Our Website

sharphomeappliances.com

SHARP

Be Original.

52268429