

## Specifikace

<b>Příkon</b>	100~240 V	
<b>Spotřeba ve standby režimu</b>	pod 0.6 W	
<b>Spotřeba vysavače v provozu</b>	53 W	
<b>Baterie</b>	Lithium Ion	
<b>Rozměry</b>	34x34 cm	
<b>Výška</b>	8.9 cm	
<b>Váha</b>	3.2 kg	
<b>Rychlost</b>	350 mm/s (Max)	
<b>Délka nabíjení</b>	240 min.	
<b>Výdrž baterie</b> (General Floor Standard)	Sací výkon 1	120 min.
	Sací výkon 2	90 min.
	Sací výkon 3	70 min.

## Návod

### Robotický vysavač iCLEBO 05

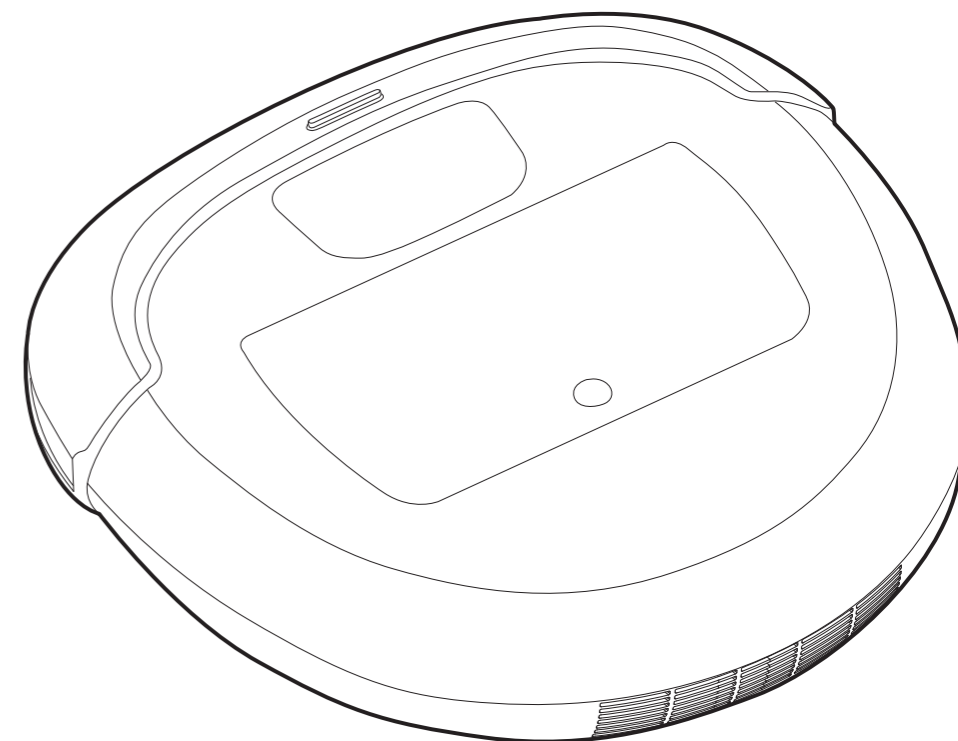

- Před použitím si prosím pečlivě přečtěte návod a „Bezpečnostní instrukce“ a řiďte se jimi.
- Součástí návodu je záruční list.
- Technické údaje vycházejí ze stavu známého v době vydání. Změna technických údajů vyhrazena.

# Obsah

---

<b>Bezpečnostní instrukce</b>	Elektrická bezpečnost .....	2
	Příprava před použitím .....	3
	Používání výrobku .....	4
	Údržba výrobku po použití .....	5
<hr/>		
<b>Popis výrobku</b>	Obsah balení .....	6
	Popis výrobku .....	6
<hr/>		
<b>Zprovoznění výrobku</b>	Umístění bočních kartáčků .....	8
	Umístění nabíjecí základny .....	8
	Vypínač On/Off .....	8
	Nabíjení .....	9
<hr/>		
<b>Používání výrobku</b>	Zahájení/ukončení úklidu .....	10
	Výběr módu úklidu .....	11
	Výběr možností úklidu .....	12
	Nastavení sacího výkonu a Chytré turbo .....	12
	Manuální navigace .....	13
	Automatické nabíjení .....	14
	Úklid s mopem .....	15
	Používání magnetické pásky .....	15
<hr/>		
<b>Údržba výrobku</b>	Čištění prachové nádoby a výměna filtru .....	16
	Čištění bočních kartáčků .....	16
	Čištění hlavního kartáče .....	17
	Čištění senzorů .....	18
	Čištění předního kolečka .....	18
	Údržba mopy .....	19
	Uskladnění .....	19
	Výměna příslušenství .....	19
	Reset nastavení .....	20
<hr/>		
<b>Než zavoláte do servisu</b>	Řešení informačních hlášení .....	21
	Upozornění .....	21
	Řešení provozních situací .....	22
<hr/>		
<b>Záruční list</b>		23
<hr/>		
<b>Open Source Software</b>		24
<hr/>		

# Bezpečnostní instrukce

Obsah bezpečnostních instrukcí je důležitý pro předejití zranění uživatele nebo poničení majetku. Čtěte prosím instrukce pečlivě a používejte produkt dle instrukcí v návodu.



## Varování

Při porušení instrukcí pod tímto symbolem může dojít ke zranění nebo úmrtí.



## Upozornění

Při porušení instrukcí pod tímto symbolem může dojít k menšímu zranění nebo zničení výrobku.



## Doporučení

Při porušení instrukcí pod tímto symbolem může dojít k menšímu zranění nebo zničení výrobku.

## Elektrická bezpečnost

V případě nedbalosti hrozí nebezpečí úrazu elektrickým proudem nebo požáru.

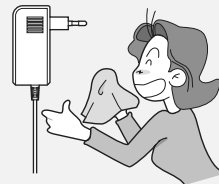
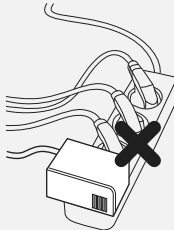
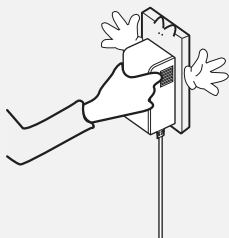

- ⚠ Nedotýkejte se adaptéru či el. zásuvky vlhkýma/mokrýma rukama.
- ⚠ Při zapojování/odpojování adaptéru jej držte pevně v ruce a netahejte jej za přívodní kabel.
- ⚠ Nepoužívejte poškozený adaptér a nezapojujte jej do poškozené el. zásuvky.
- ⚠ Používejte pouze originální adaptér iClebo.
- ⚠ Nepoužívejte adaptér s jinými výrobky.
- ⚠ Zkontrolujte, zda je adaptér řádně zapojen do el. zásuvky a do nabíjecí základny.
- ⚠ Udržujte adaptér a kontakty v čistotě.

## Příprava před použitím

Čtěte prosím tyto instrukce pečlivě a používejte produkt dle instrukcí v návodu.

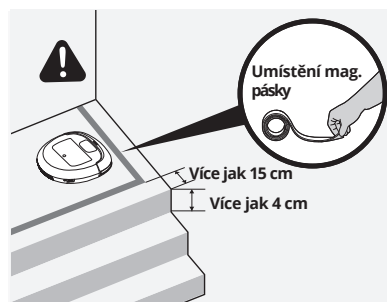
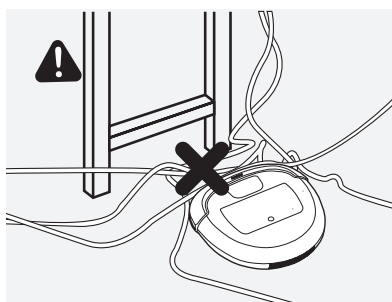

- ⚠ Odstraňte z podlahy všechny malé a křehké předměty (karty, kabely, vázy, láhve, atd.).
- ⚠ Pokud je na podlaze voda, olej, zvířecí výkaly, atd., odstraňte je před použitím výrobku.
- ⚠ Nepoužívejte výrobek v blízkosti zdrojů tepla (např. zapálený otevřený krb apod.).
- ⚠ Kabely zarovnejte podél zdi.
- ⚠ Pokud požíváte vysavač na vyvýšených prostorách, pro zabezpečení výrobku použijte magnetickou pásku, jež zabrání případnému pádu (prodejná samostatně).

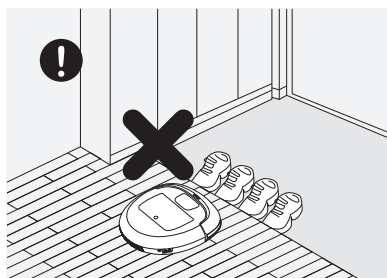
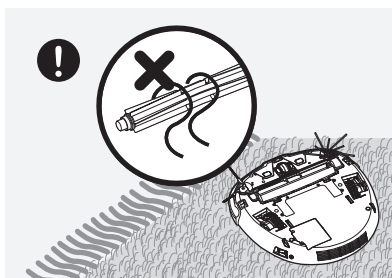
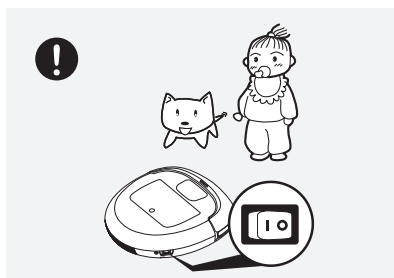

- ⚠ Nepoužívejte výrobek v blízkosti dětí a domácích mazlíčků.
- ⚠ Výrobek je určen pro použití pouze uvnitř budov, nesmí se používat venku.
- ⚠ Výrobek je určen pro domácí použití. Nejedná se o průmyslový robot.
- ⚠ Před použitím výrobku zahňte dlouhá vlákna kusových koberců pod koberec.
- ⚠ Nepoužívejte vysavač na koberce s dlouhým vlasem (delším jak 2 cm).
- ⚠ Před použitím zkontrolujte správné umístění nádoby na prach a kartáčů.
- ⚠ Před použitím vyprázdněte nádobku na prach.
- ⚠ Okolo nabíjecí základny musí být volný prostor viz informace dále v návodu.
- ⚠ Otevřete dveře do všech pokojů, kde má robotický vysavač uklízet.
- ⚠ Pozor na malé předměty na podlaze, před úklidem je odstraňte z podlahy.
- ⚠ Nenechávejte malé předměty a boty na hraně schodů či vyvýšených prostor, aby výrobek nespádl.



## Používání výrobku

Přečtěte si prosím instrukce pro správné a bezpečné používání výrobku.

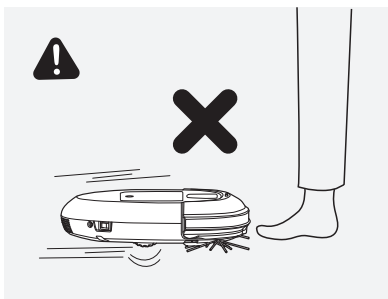
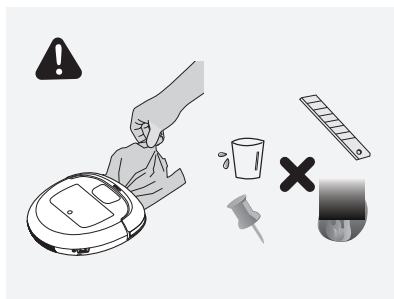

- ⚠ Odstraňte z podlahy malé předměty, sáčky, kabely a části hraček před zahájením úklidu.
- ⚠ Zkontrolujte sací otvor vysavače a očistěte jej od případných nečistot.
- ⚠ Výrobek nesmíte polévat vodou či jinými tekutinami.
- ⚠ Při úklidu nedávejte ruce či jiné části těla do rotačních kartáčů a dalších částí výrobku.
- ⚠ Pokud vychází z vysavače neobvyklý zvuk, teplo či kouř, okamžitě vypněte výrobek hlavním vypínačem na boku výrobku a kontaktujte autorizovaný servis.

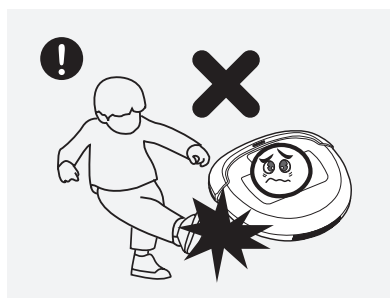
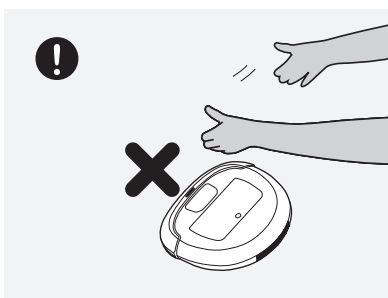
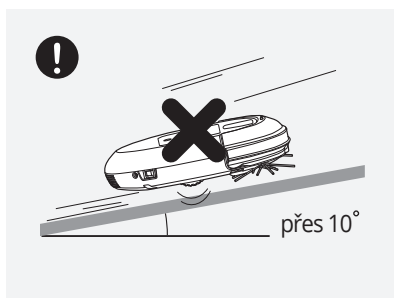

- ⚠ Nepoužívejte výrobek na podlahách se sklonem větším jak 10°.
- ⚠ Nestoupejte ani nesedejte na výrobek a neházejte s ním.
- ⚠ Nepoužívejte výrobek v místech, kde hrozí pád výrobku z výšky.
- ⚠ Výrobek není hračka, nenechte děti hrát si s výrobkem či obalovým materiálem.
- ⚠ Pokud jste výrobek delší dobu nepoužívali, nechte jej nejprve min. 2 hodiny nabíjet.
- ⚠ Neprovádějte čištění a údržbu výrobku, pokud je zapnutý hlavním vypínačem na boku.
- ⚠ Při používání výrobku na některých dřevěných podlahách může dojít k jejich poškrábání či porušení. V takovém případě výrobek na takoveto podlaze nepoužívejte.

## Údržba výrobku po použití

Pokud nebudete výrobek pravidelně čistit a udržovat, hrozí nebezpečí požáru a zničení výrobku.

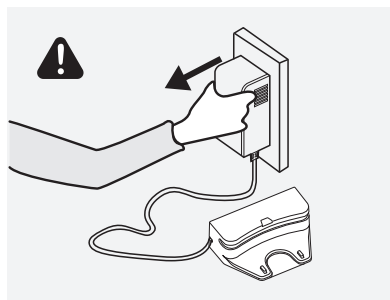
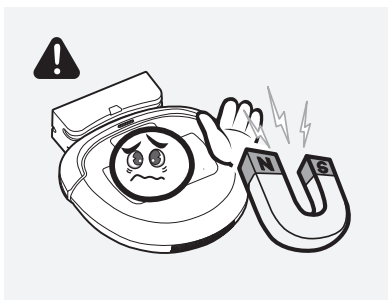
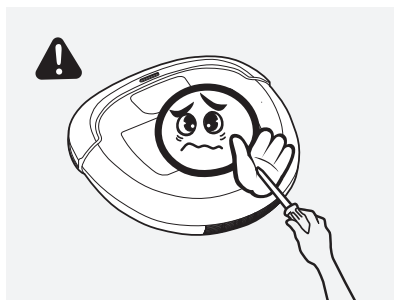

- ⚠ Výrobek nesmí demontovat, rozdělovat, opravovat nebo předělávat nikdo jiný než autorizovaný servis.
- ⚠ Nedotýkejte se nabíjecích kontaktů na výrobku a na nabíjecí základně kovovými předměty.
- ⚠ Před čištěním a údržbou výrobku jej vypněte hlavním vypínačem a odpojte od el. sítě.
- ⚠ Výrobek nepolévejte vodou ani žádnými těkavými látkami. Nepoužívejte výrobek na úklid podlah kolem bazénů.
- ⚠ U baterie hrozí možnost výbuchu. Nevhazujte ji do ohně ani ji nerozebírejte.
- ⚠ Po každém použití výrobku zkontrolujte senzory výrobku a očistěte je.
- ⚠ Pokud je některá část výrobku či příslušenství mechanicky poškozená, kontaktujte autorizovaný servis.

# Popis výrobku

## Obsah balení

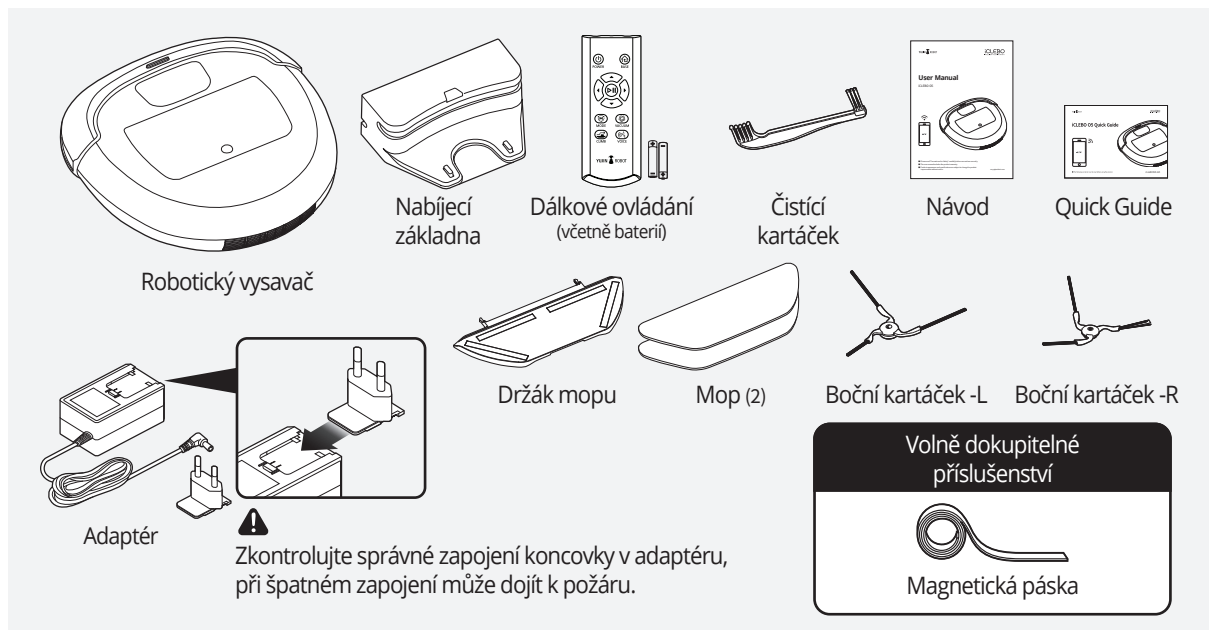

\* Specifikace a množství příslušenství se mohou měnit v závislosti na technických možnostech výrobce.

## Popis výrobku

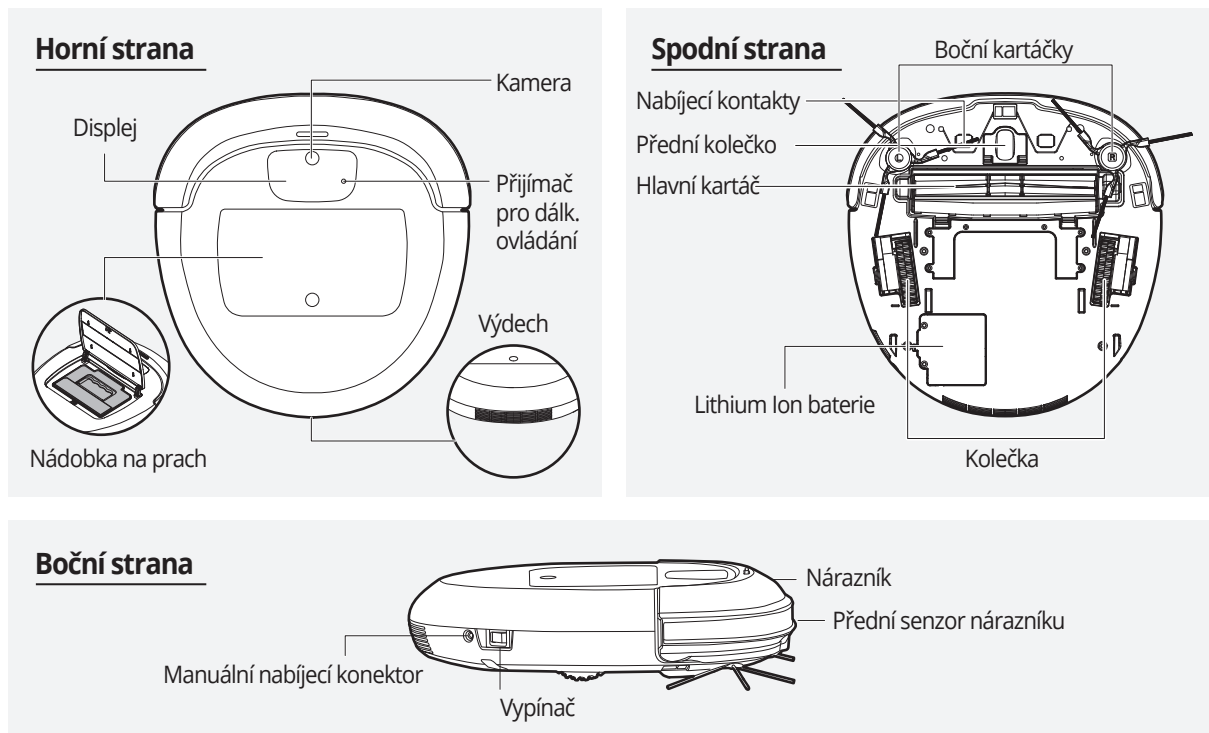

## Nabíjecí základna

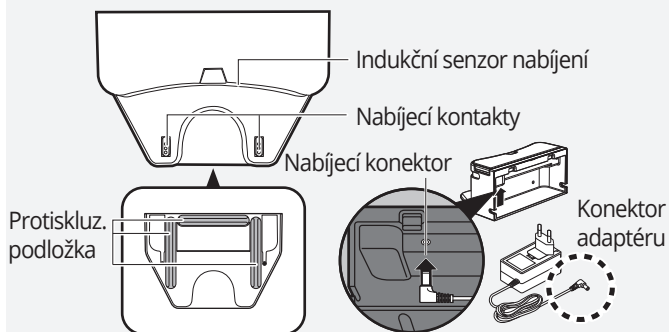

## Nádobka na prach

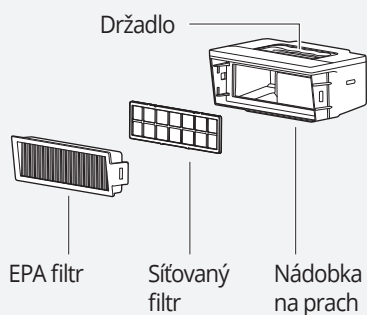

## Displej

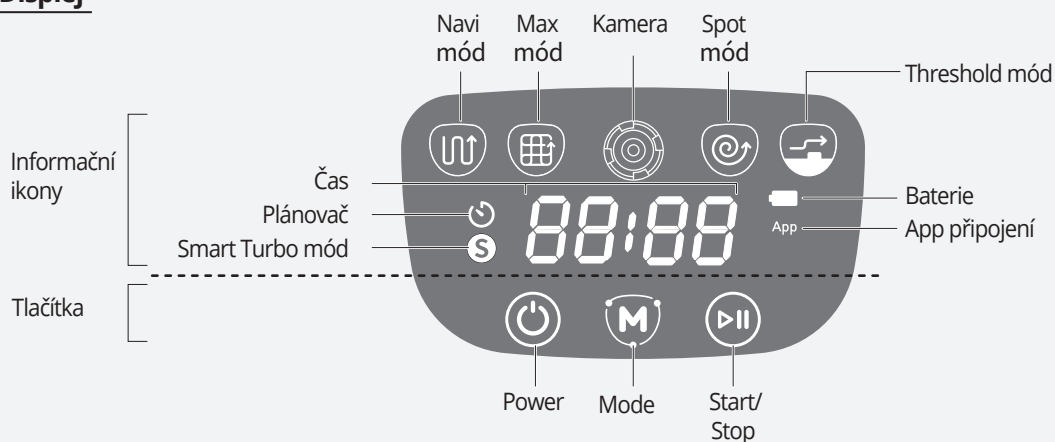

## Dálkové ovládání

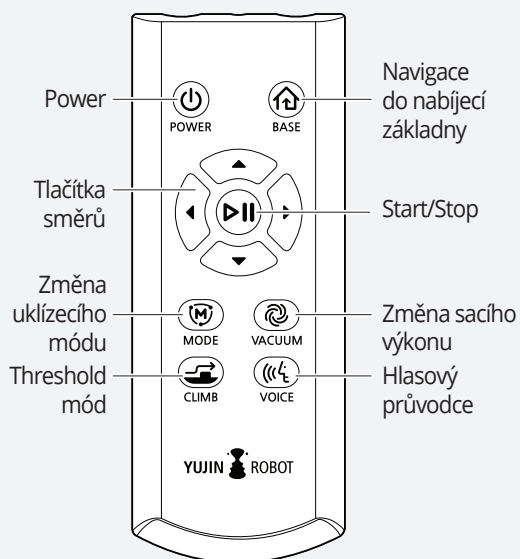

### Vložení baterií do dálkového ovládání

Dvě baterie do dálkového ovládání (AAA 1,5V) jsou součástí balení. Před používáním ovládání do něj nejprve baterie musíte vložit.

1. Otevřete kryt baterií na dálkovém ovládání viz obrázek.
2. Baterie vložte do ovládání správnou polaritou (+) a (-).
3. Vraťte zpět kryt baterií.

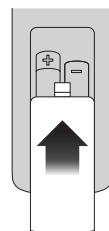

※ Dálkové ovládání nefunguje, pokud je robotický vysavač vypnutý hlavním vypínačem na boku (0). Zapněte vysavač hlavním vypínačem na boku (pozice I) a nyní můžete používat dálk. ovládání.

※ Při ovládání robota dálkovým ovládáním musíte na robota přímo mířit.

# Zprovoznění výrobku

## Umístění bočních kartáčků



- Abyste si nepoškrábali horní kryt výrobku, položte nejprve na stůl měkký hadřík či podložku.
- Boční kartáčky zamáčkněte na osy vysavače, aby nevypadly v průběhu úklidu.

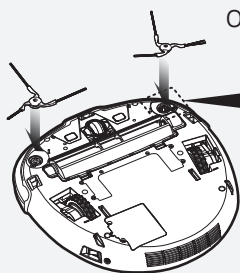

Osa pro boční kartáček

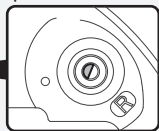

Vnitřní středová část bočního kartáčku

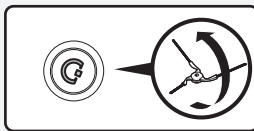

Nasadte kartáček s označením „L“ na osu pro boční kartáček s označením „L“.  
Nasadte kartáček s označením „R“ na osu pro boční kartáček s označením „R“.  
Zatlačte na boční kartáčky, aby se dobře zafixovaly ve vysavači.

## Umístění nabíjecí základny

1

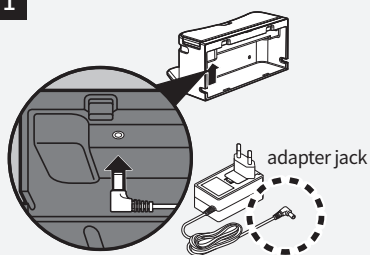

Připojte konektor adaptéru do konektoru v zadní části nabíjecí základny.

2

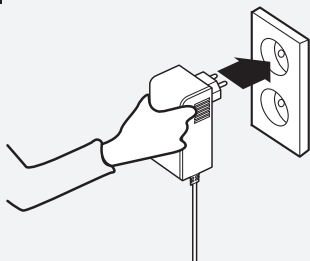

Připojte adaptér do el. zásuvky.

3

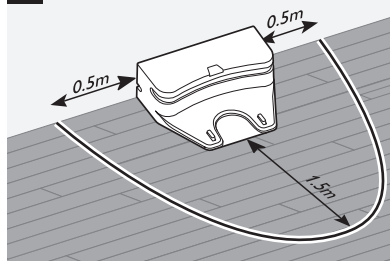

Umístěte nabíjecí základnu přímo ke stěně. Na levo a na pravo musí být volný prostor 0,5 m a před základnou 1,5 m.

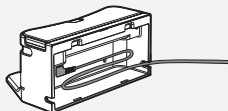

- Kabel adaptéru můžete namotat do držáku uvnitř nabíjecí základny, aby neležel volně na podlaze.

## Vypínač On/Off



Na boku vysavače je hlavní vypínač On/Off. Pokud je vypínač v pozici „I“, vysavač je zapnutý, pokud je vypínač v pozici „O“, vysavač je vypnutý.  
(Pokud delší dobu nebudete vysavač používat (týden a déle), nechte baterii plně nabít a vypněte vysavač (pozice „O“).)

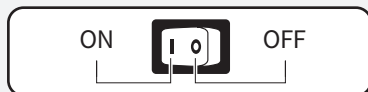

# Nabíjení

## Před prvním použitím



· Před prvním použitím robotického vysavače nechte plně nabít baterii.

1

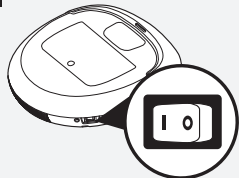

1. Zapněte vysavač vypínačem na jeho boku.  
→ Další informace na straně 8 < Vypínač On/Off >

2



2. Položte ručně vysavač do nabíjecí základny tak, aby se nabíjecí kontakty základny dotýkaly nabíjecích kontaktů na spodní straně vysavače.

3

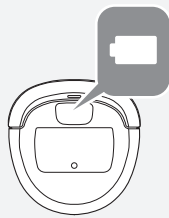

3. Zkontrolujte, zda se vysavač nabíjí. Ikona baterie na displeji v průběhu nabíjení bliká. Jakmile je baterie nabitá, ikona baterie svítí zeleně.

Stav nabíjení baterie	Nabíjení		Nabíjení dokončeno	
Ikona na displeji	Červená	Žlutá	Zelená	
Ikona na displeji	Červená	Červená	Žlutá	Zelená
Stav baterie	Pod 10%	Mezi 11-20%	Mezi 21-50%	Nad 51%

## Manuální nabíjení

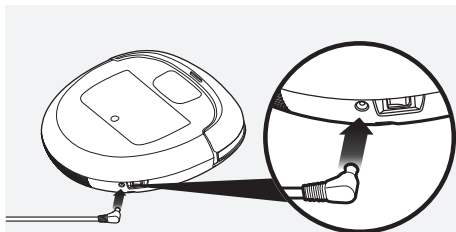

Připojte nejprve konektor adaptéru do konektoru pro nabíjení na boku robotického vysavače. Až poté připojte adaptér do el. zásuvky.

# Používání výrobku

## Zahájení/ukončení úklidu

Pro zahájení úklidu aktivujte robota tlačítkem Power na těle robota nebo dálkovém ovládacím a poté spusťte úklid tlačítkem Start/Stop. Pro ukončení úklidu stiskněte opět tlačítko Start/Stop.



Robot

nebo

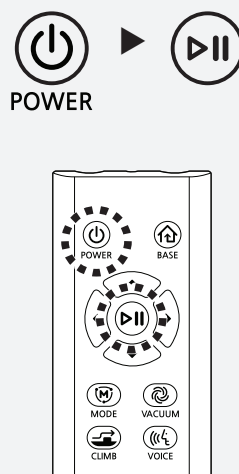

Dálkové ovládání

## Výběr módu úklidu



· Továrně je přednastaven mód úklidu „NAVI“.

Stiskněte tlačítko MODE na těle robota nebo dálkovém ovládacím pro změnu uklízacího módu.



Robot

nebo

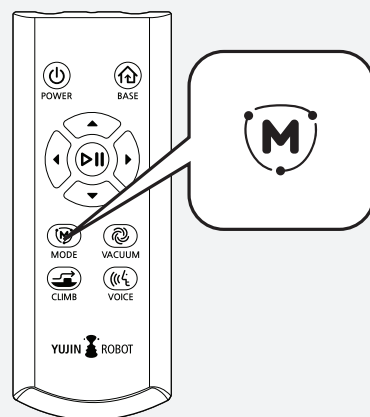





Dálkové ovládací

Druhy módů	Ikona na displeji	Informace
Navi Mód (tovární nast.)		Automatický úklid podlah pomocí kamerového systému. ※ Displej zobrazuje délku úklidu.
Max Mód		Po dokončení automatického úklidu v NAVI módu se robot otočí o 90° a pokračuje v automatickém úklidu pomocí kamer. sys. ※ Pokračuje v úklidu dokud není baterie zcela vybitá.
Spot Mód		Úklid jedné znečištěné oblasti o průměru 1-2 m. ※ Nelze jej spustit, pokud se robot nabíjí.



## Výběr možností úklidu

Možnosti	Ikona na displeji	Nastavení	Informace
Threshold		Stiskněte CLIMB (  ) tlačítko na dálkovém ovládání pro nastavení nebo zrušení této možnosti.	Pro přejezd na koberce nebo nerovnosti na podlahách (přejezd nerovnosti až do výšky 15mm). ※Threshold mód se automaticky vypne při umístění držáku mopu na robotický vysavač. ※Pokud zrušíte Threshold mód v průběhu úklidu koberce nebo vyvýšené plochy, vysavač nesjede dolů na podlahu, ale zůstane uklízet na koberci. ! Nepoužívejte vysavač na koberce s vlasem vyšším jak 15mm nebo na kobercích s jemným vlasem, může dojít k jejich poškození.
Mop		Umístěte držák mopu na spodní část robotického vysavače	Robotický vysavač bude vysávat a mopovat hladké podlahy v jednom kroku. ►Další informace na str. 15 <Úklid s mopem>
Hlasový Průvodce		Stiskněte VOICE(  ) tlačítko na dálkovém ovládání pro zapnutí nebo vypnutí.	Hlasový průvodce informuje o stavu robota a chybových hlášeních. ※Továrně je hlasový průvodce zapnutý. ※Vypnutí zvukové signalizace není možné.

## Nastavení sacího výkonu a Chytré turbo



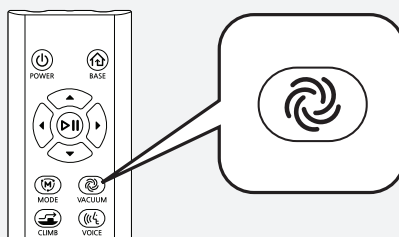

· U robotického vysavače můžete nastavit tři úrovně sacího výkonu. Továrně je nastaven střední sací výkon.

Stiskněte tlačítko VACUUM na dálkovém ovládání pro nastavení sacího výkonu.



Dálkové ovládání

Možnosti	Ikona na displeji	Nastavení	Informace
Smart Turbo (Tovární nastavení)		Stiskněte VACUUM (  ) tlačítko na dálkovém ovládání po dobu delší jak 3 sekundy pro aktivaci nebo zrušení Smart Turbo.	Robot rozpozná více nečistot na podlaze nebo vyjetí na koberec a automaticky aktivuje nejvyšší sací výkon. ※Pokud sjede z koberce nebo je podlaha čistá, robot automaticky sníží sací výkon. ※Pokud chcete používat nejnižší sací výkon, vypněte Smart Turbo.

## Manuální navigace



- Pokud stisknete tlačítka směrů v průběhu úklidu, budete robota navigovat dálk. ovládáním.
- Pokud stisknete tlačítka směrů ve Standby módu, robot se posune uvedeným směrem.

Pomocí dálkového ovládání můžete robota navigovat manuálně a pojedete směrem, kterým potřebujete.

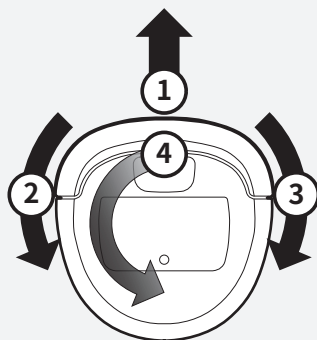

Robot

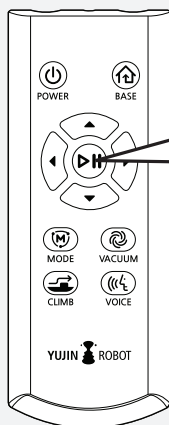

Dálkové ovládání

- 1 Rovně dopředu
- 2 Doleva
- 3 Doprava
- 4 180° rotace

## Automatické nabíjení

Stiskem tlačítka Base na dálkovém ovládacím robot začne hledat nabíjecí základnu a pojedje se nabít.

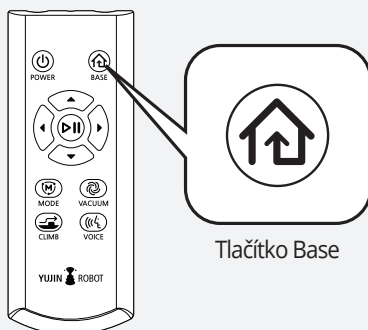

Tlačítko Base

Dálkové ovládání



- Po skončení úklidu robot automaticky začne vyhledávat nabíjecí základnu a pojedje se nabít.
- Pokud se baterie vybitje v průběhu úklidu, robot se dojede nabít. Po nabití baterie robot pojedje do místa, kde úklid přerušil a dokončí jej.

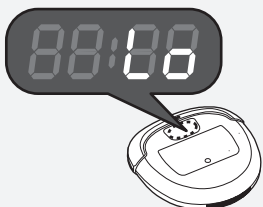

- Pokud je baterie vybitá a na displeji svítí ikona „Lo“, přeneste robota do nabíjecí základny a nechte baterii plně nabít.



- Pokud úklid nezačne z nabíjecí základny, po skončení úklidu se robot vrátí do místa, kde úklid začal.  
(Pokud robot detekuje nabíjecí základnu v průběhu návratu do místa, kde úklid započal, pojedje do nabíjecí základny.)

## Úklid s mopem



- Při umístění mopu na vysavač bude robot vysávat a mopovat v jednom kroku.
- Při umístěném mopu robot nepřejede žádnou nerovnost (přechodová lišta, koberec atd.).

1

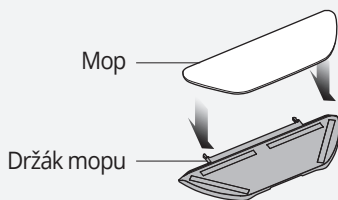

1. Umístěte čistý mop na držák mopu.

2



2. Umístěte držák mopu s mopem na spodní stranu robota viz obrázky vlevo.

※ Pokud není mop dobře umístěn, může se v průběhu úklidu uvolnit.

## Používání magnetické pásky (prodejná samostatně)



- Při umístění magnetické pásky ji umístěte 15 cm od od kraje prostoru, kam nechcete, aby robot jel uklízet.
- Magnetická páska je volně dokupitelné příslušenství.

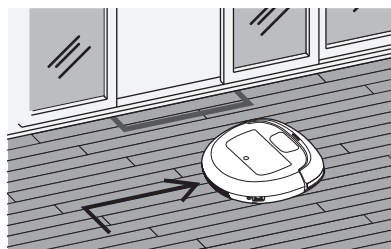
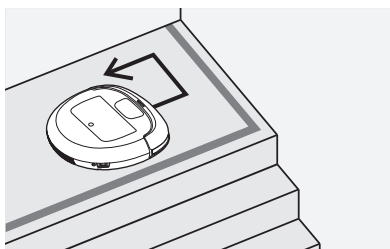
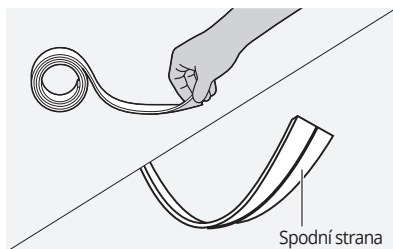

Umístěte pásku před místa, kam nechcete, aby robot jel, jako je schodiště, oblasti na podlaze s křehkými předměty nebo místa s miskami pro domácí mazlíčky.

※ Pásku je možné přilepit k podlaze přiloženou oboustrannou lepicí páskou.

→ Pokud páska neleží celou plochou na podlaze, robot ji nemusí správně rozpoznat.



- Po každém úklidu zkontrolujte a očistěte senzory proti pádu na spodní straně robota. Pokud jsou senzory znečištěné, nefungují správně a robot může spadnout.



Senzory proti pádu

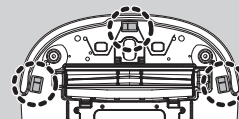

# Údržba výrobku



- Před čištěním robota umístěte na povrch měkkou podložku, aby nedošlo k poškrábání krytu robota v průběhu jeho čištění.
- Před čištěním a údržbou robota jej vypněte Vypínačem na jeho boku. Pozice vypínače na „0“.

## Čištění prachové nádoby a výměna filtru

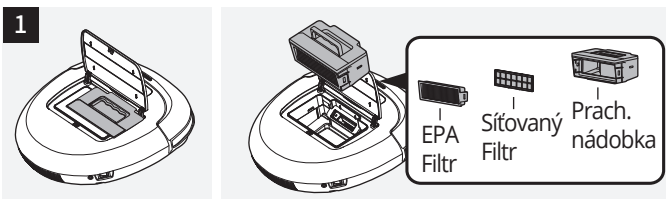

1. Vyjměte z robota prachovou nádobku směrem vzhůru viz obrázek.



2. Sundejte prachový filtr dle obrázku a nádobku vysypte a vyčistěte.
  - ※ Po vymytí vodou nechte nádobku plně uschnout, než ji budete vracet zpět do robota.

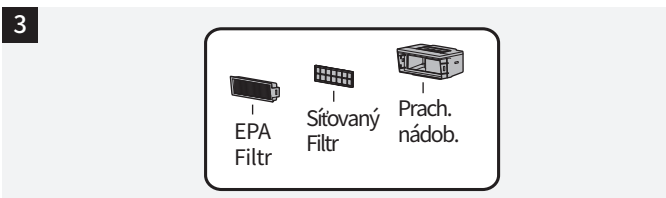

3. Při výměně filtru vyměňte pouze EPA filtr, síťovaný filtr stačí vymýt vodou.
  - ※ Síťovaný filtr můžete mýt vodou. EPA filtr měňte 1x za 3 měsíce.
  - ※ Pro zachování maximálního výkonu robota doporučujeme vysypávat nádobku a čistit filtr po každém použití robota.

## Čištění bočních kartáčků

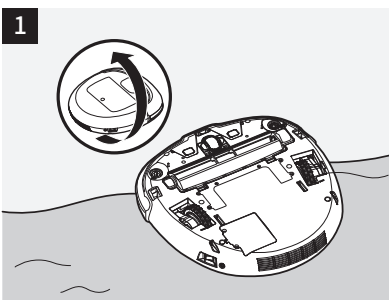

1. Otočte robota spodní stranou vzhůru.

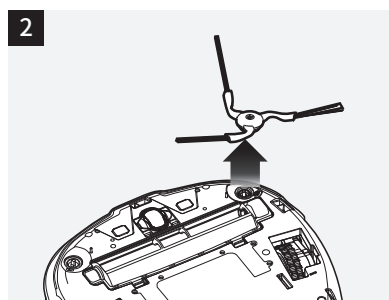

2. Uchopte boční kartáček oběma rukama a vytáhněte jej směrem vzhůru.

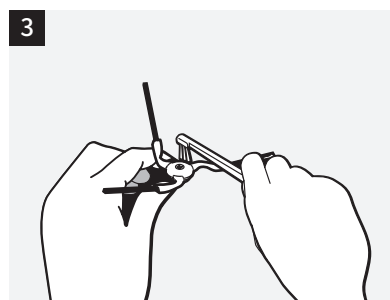

3. Očistěte všechny nečistoty z kartáčku i z osy ve vysavači.

※ Boční kartáčky můžete mýt vodou. Před jejich umístěním na robota musí být zcela suché.

## Čištění hlavního kartáče

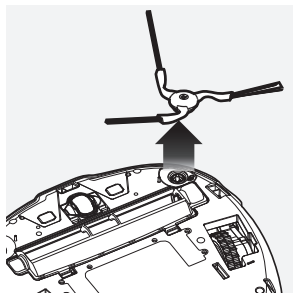
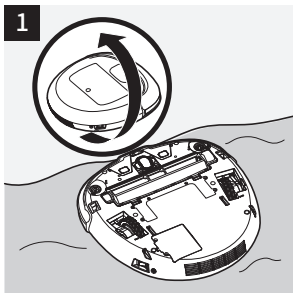

1. Otočte robota spodní stranou vzhůru a sundejte oba boční kartáčky.

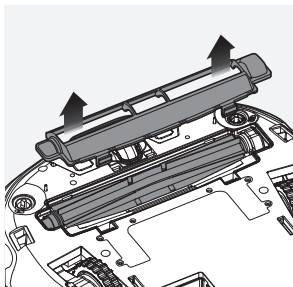
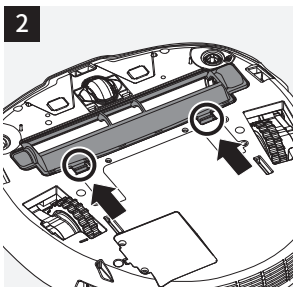

2. Stiskněte oba plastové zámky na ochranné mřížce hlavního kartáče a vyndejte ji směrem vzhůru z robota.

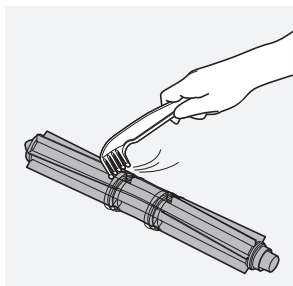
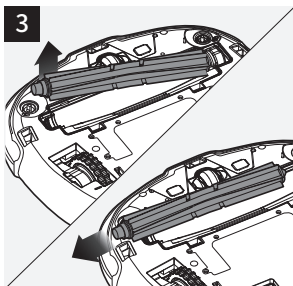

3. Vyměňte ven hlavní kartáč a očistěte veškeré namotané nečistoty.

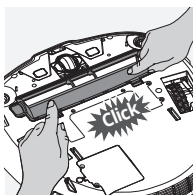
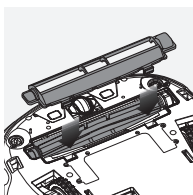
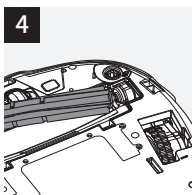

4. Zarovnejte správně hlavní kartáč s robotem a umístěte jej zpět do robota. Poté umístěte zpět ochrannou mřížku a boční kartáčky.

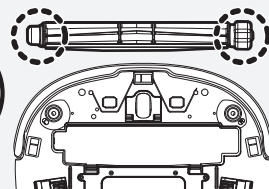

## Čištění senzorů

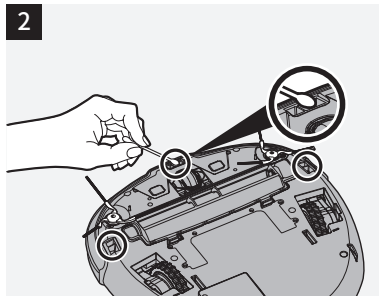
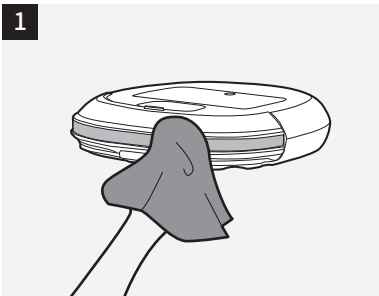

Pomocí jemného hadříku očistěte celý nárazník robota, pod kterým jsou umístěné senzory. Na spodní straně robota jsou tři senzory proti pádu, očistěte je jemnou vatovou tyčinkou.

Čištění senzorů provádějte po každém použití robota.

## Čištění předního kolečka a hnacích kol

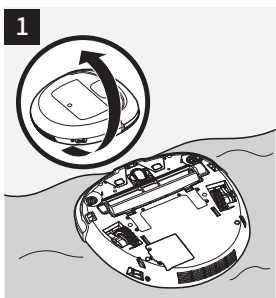

1. Umístěte robota spodní stranou vzhůru.

Zkontrolujte obě hnací kola, zda nejsou blokována nečistotou a řádně je obě očistěte.

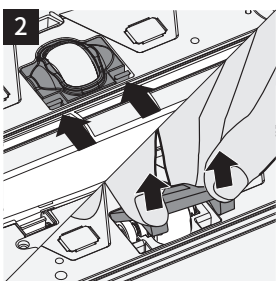

2. Zmáčkněte plastové zámky krytu předního kolečka a vyndejte jej ven z robota.

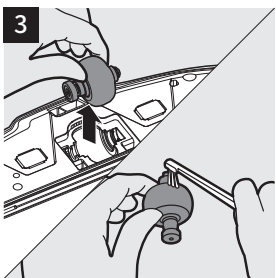

3. Vyndejte z robota přední kolečko a očistěte jej od všech nečistot. Očistěte také osu kolečka a prostor v robotovi pod kolečkem.

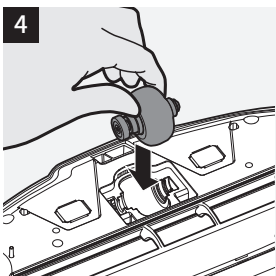

4. Umístěte zpět kolečko do robota správným směrem viz obrázek. Umístěte zpět kryt předního kolečka.

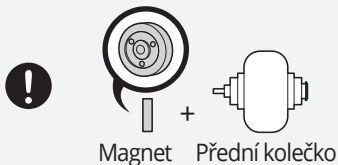

· Pokud jste z osy kolečka sundali magnet, umístěte jej zpět na osu tak, že výlisek na obrázku je umístěn směrem ven od kolečka.

## Údržba mpu



Po použití mpu jej vyperte a nechte jej uschnout na rovné ploše.



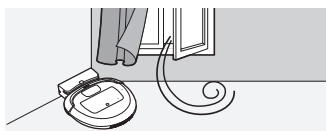
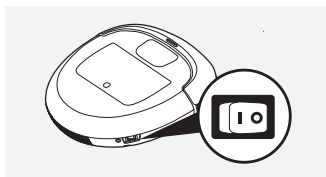

- ! Při praní nesmíte používat aviváž.
- ! Pokud je mokrý mop položený na podlaze delší dobu, může zanechat fleky.

## Uskladnění



- ! Pokud nebudete robota delší dobu používat (týden a více), nechte plně nabít baterii a vypněte robota vypínačem na boku.
- ! Pokud robota nepoužíváte, i přes to, že je vypnutý, je třeba baterii nechat plně nabít min. 1x za tři měsíce.
- ! Robota skladujte při běžné pokojové teplotě.
- ! Nepokládejte na robota žádné předměty a nevystavujte jej slunečním paprskům.

## Výměna příslušenství

Typ	Obrázek	Doporučená výměna	Informace
EPA filtr		každé 3 měsíce	Pokud je silně znečištěný, vyměňte jej ihned za nový.
Mop		každé 3 měsíce	Pokud je silně znečištěný, vyměňte jej ihned za nový.
Hlavní kartáč		Dle potřeby	Vyměňte hlavní kartáč a boční kartáčky dle potřeby.
Boční kartáčky			
Baterie		Dle potřeby	Vyměňte baterii za novou, pokud se sníží kapacita baterie a robot bude pracovat krátce. (Minimální životnost baterie je 6 měsíců)

- Uvedená období výměny příslušenství je odvozena od používání robota jednou denně.
- Uvedená období výměny závisí na velikosti uklízené plochy a typu podlahy.
- Pravidelná výměna příslušenství zajistí vysokou účinnost robotického vysavače.
- Pokud je některé příslušenství poškozené nebo zdeformované, je třeba jej ihned vyměnit za nové.

## Nákup příslušenství



Používejte pouze originální příslušenství iClebo, které můžete zakoupit v široké síti partnerů nebo přímo na stránkách [www.iclebo.cz](http://www.iclebo.cz)



## Reset nastavení



· Pokud se změní WiFi, na které je robot připojený, je třeba resetovat jeho nastavení.



1. Zapněte robota hlavním vypínačem. Stiskněte a přidržte tlačítko „M“ na ovládacím panelu robota po dobu 5-6 sekund, dokud se na displeji neobjeví ikona „rSt“.



2. Jakmile se objeví ikona "rSt" na displeji, stiskněte na dálkovém ovládacím tlačítko Start/Stop a držte jej několik sekund, dokud se na displeji neobjeví ikona „Ftr“.



3. Jakmile se zobrazí ikona „Ftr“, začne reset nastavení robotického vysavače v jehož průběhu se robot nastaví do továrního nastavení.



4. Jakmile se objeví na displeji ikona „End“ a robot jednou pípne, reset nastavení je ukončený. Vypněte a poté zapněte robota vypínačem na jeho boku, než jej budete opět používat.

# Než zavoláte do servisu

## Řešení informačních hlášení



Pokud se na displeji objeví informační zkratky, projděte tabulku níže, která vám pomůže s jejich řešením.

Po vyřešení nastalé situace stiskněte Start/Stop tlačítko (▶||) pro pokračování v úklidu.

Zkratka displej	Příčina	Řešení
88:00	Nadzvednuté kolo	Přeneste vysavač na rovnou podlahu.
88:02	Nerozpoznaná podlaha	Přeneste vysavač na rovnou podlahu.
88:03	Špatně umístěná nádobka	Vyndejte a opět správně zandejte prachovou nádobku.
88:04	Přehřátí kola	Zkontrolujte a očistěte hnací kola a přední kolečko od namotaných nečistot a prachu.
88:05	Přehřátí motoru kartáčů	Zkontrolujte hlavní kartáč a boční kartáčky a očistěte je od všech nečistot a prachu.
88:06	Přetížený sací motor	Očistěte filtr a vysypte prachovou nádobku.
88:07	Interní chyba systému	Vypněte vysavač vypínačem na boku a za chvíli jej opět zapněte.
88:08	Magnet předního kola nefunguje	Očistěte přední kolečko a zkontrolujte, zda je magnet umístěn správně viz strana 18.
88:09	Vybitá baterie	Nechte baterii ve vysavači plně nabít.

## Upozornění

Zkratka displej	Informace
88:00	End se zobrazí na displeji, pokud robot ukončil úklid, který nezačal z nabíjecí základny. Robot se nyní vrací zpět na místo, kde začal. End se také zobrazí po dokončení aktualizace systému.
8A:5E	bASE se zobrazí na displeji, pokud robot ukončil úklid a vrací se zpět do nabíjecí základny, nebo se baterie vybita v průběhu úklidu a robot se vrací nabít, po nabití bude pokračovat v úklidu.

## Řešení provozních situací



- Tabulka níže popisuje nejběžnější situace, které mohou nastat v průběhu používání robota.
- Pokud vám níže uvedené informace nepomohou vyřešit nastalou situaci, kontaktujte autorizovaný servis.

Situace	Příčina	Řešení
<b>Není dobře uklizeno</b>	▶ Prachová nádobka je plná.	▶ Vysypte prachovou nádobku a očistěte oba filtry.
	▶ Filtry jsou znečištěné.	▶ Vysypte prachovou nádobku a očistěte oba filtry.
	▶ Hlavní kartáč je znečištěný.	▶ Očistěte hlavní kartáč.
<b>Robot se nespustí i když je zapnutý vypínačem na „I“</b>	▶ Baterie je vybitá.	▶ Nechte baterii plně nabít.
<b>Robot nereaguje nebo pracuje stále na jednom místě</b>	▶ Robot je vypnutý vypínačem „O“	▶ Zapněte robota vypínačem „I“
	▶ Baterie je vybitá.	▶ Nechte baterii plně nabít.
	▶ Dálkové ovládání nefunguje.	▶ Vyměňte baterie v dálk. ovládání za nové.
	▶ Nárazník robota je zaseknutý	▶ Očistěte všechny senzory na robotovi a vysílací senzor na dálkovém ovládání ▶ Zkontrolujte, zda není nárazník blokováný nečistotou.
<b>Robot se nenabíjí</b>	▶ Nabíjecí základna nebo robot jsou špatně připojené	▶ Zkontrolujte připojení nabíjecí základny do el. sítě a robota, zda je napojený na kontakty základny. Zkontrolujte zda jde el. proud.
	▶ Nabíjecí kontakty na základně nebo robotovi jsou znečištěné	▶ Očistěte nabíjecí kontakty na nabíjecí základně a na robotovi
<b>Robot se nevrátí do nabíjecí základny po skončení úklidu</b>	▶ Nabíjecí základna je špatně připojená do el. sítě	▶ Zkontrolujte řádné propojení nabíjecí základny s el. sítí
	▶ Nabíjecí základna je špatně umístěná	▶ Zkontrolujte umístění nabíjecí základny. Kolem základny musí být volný prostor 0,5 m napravo i nalevo a 1,5 m před základnou. Poté může robot správně zaparkovat a nabít se.
	▶ Robot nezahlídl úklid z nabíjecí základny	▶ Robot začal pracovat z jiného místa než z nabíj. základny a po skončení úklidu se vrátí na místo, kde začal pracovat
<b>Zvuk robota je hlučnější</b>	▶ Prachová nádobka je plná, filtry jsou znečištěné nebo je ucpaný nasávací otvor	▶ Vysypte nádobku na prach, očistěte filtry a očistěte nasávací otvor do nádoby.
	▶ Hlavní kartáč je znečištěný nebo jsou na něm namotané nějaké předměty	▶ Zkontrolujte a očistěte hlavní kartáč.

# ZÁRUČNÍ LIST

## ICLEBO

INTELLIGENT CLEANING ROBOT

### Vyplní prodejce

Název výrobku: \_\_\_\_\_

Výrobní číslo: \_\_\_\_\_

Datum prodeje: \_\_\_\_\_

Razítko prodejce: \_\_\_\_\_

### Autorizovaný servis:

BLAKAR trading s.r.o.

Azalková 1272

252 42 Jesenice u Prahy, Česká republika

tel.: +420 774 737 789 (8:00-16:30)

tel.: +420 606 839 644 (8:00-16:30)

e-mail: servis@blakar.cz

www.iclebo.cz

Tento záruční list platí pro výrobky dovezené do České a Slovenské republiky firmou BLAKAR trading s.r.o. provozovna Azalková 1272, Jesenice u Prahy, IČ 28234391, DIČ CZ28234391. Společnost je zapsána v obchodním rejstříku vedeném Městským soudem v Praze, oddíl C, vložka 134230.

1. Na výrobek se poskytuje záruka 24 měsíců ode dne prodeje spotřebiteli. Opravy v záruční době provádíme bezplatně.
2. Záruka a bezplatná oprava se vztahuje na vady vzniklé prokazatelně následkem vadného materiálu, chybné konstrukce nebo špatného provedení.
3. Záruka a bezplatná oprava se nevztahuje na vady způsobené dopravou, běžným užíváním výrobku, nedodržением pokynů k obsluze uvedených v návodu, špatnou údržbou, mechanickým poškozením, zásahem do spotřebiče, nebo závady způsobené elektrickou instalací, která neodpovídá ČSN, stejně jako závady způsobené nesprávným zapojením a zásahem vyšší moci.
4. Záruka se nevztahuje na běžné opotřebení spotřebního materiálu. Spotřební materiál jsou např. kartáče, kartáčky, filtry, náplně a baterie. Životnost spotřebního materiálu a baterie je min. 6 měsíců. Spotřební materiál je volně prodejný. Na spotřební materiál se také vztahuje záruka a to na vady vzniklé prokazatelně následkem vadného materiálu.
5. Pro uplatnění záruky je nutné předložit řádně vyplněný záruční list nebo nabývací doklad nebo jejich kopie (faktura, dodací list).

Robotické vysavače společnosti Yujin Robot značka iClebo splňují přísné směrnice EU týkající se energetické spotřeby elektrických spotřebičů platných v EU a získaly nejvyšší hodnocení v nízké spotřebě elektrické energie.

**Případné reklamace řešte prosím přímo s autorizovaným servisem**  
tel.: +420 774 737 789, 606 839 644 (8:00-16:30), e-mail: servis@blakar.cz

BLAKAR trading s.r.o., Azalková 1272, 252 42 Jesenice u Prahy  
tel.: +420 606 839 644, 606 377 814, e-mail: servis@blakar.cz  
www.iclebo.cz / www.iclebo.sk

# Open source software

---

Tento robotický vysavač obsahuje software s otevřeným zdrojovým kódem (OSS). Yujin Robot Co. Ltd. poskytuje kompletní kopii odpovídajícího zdrojového kódu.

Pro získání zdrojového kódu navštivte <http://iclebo.com/opensource>



Prohlášení o shodě. Výrobek odpovídá požadavkům Evropské unie (EU).



Veškeré elektrické a elektronické výrobky musí být likvidovány odděleně od komunálního odpadu prostřednictvím určených sběrných míst. Ekologická likvidace tohoto zařízení je zajištěna v rámci kolektivního systému Asekol ([www.asekol.cz](http://www.asekol.cz)).

Použité baterie nebo akumulátory nepatří do netříděného odpadu, můžete je bezplatně odevzdávat na mnoha místech, která jsou označena jako „místa zpětného odběru“ společností Asekol ([www.asekol.cz](http://www.asekol.cz)).



Značka ZELENÝ BOD je ochrannou známkou. Označení obalu značkou ZELENÝ BOD znamená, že za tento obal byl uhrazen finanční příspěvek organizací zajišťující zpětný odběr a využití obalového odpadu v souladu se Směrnicí ES 94/62 ([www.ekokom.cz](http://www.ekokom.cz)).