

# CHLADNIČKA

## NÁVOD K OBSLUZE

**PHILCO**



*Famous for Quality the World Over*

**PTB 1931**

**Vážený zákazníku,  
Děkujeme, že jste si koupil výrobek značky PHILCO. Aby mohl váš spotřebič sloužit dobře, přečtěte si  
všechny pokyny uvedené v tomto návodu k obsluze.**

# OBSAH

<b>ČÁST 1: BEZPEČNOSTNÍ POKYNY .....</b>	<b>3</b>
Význam výstražných symbolů .....	9
Varování související s elektřinou.....	9
Varování týkající se používání spotřebiče .....	11
Varování týkající se umístění.....	12
Varování týkající se energie .....	13
Varování týkající se likvidace vysloužilého spotřebiče .....	13
<b>ČÁST 2: SPRÁVNÉ POUŽÍVÁNÍ CHLADNIČKY .....</b>	<b>14</b>
Umístění .....	14
Vyrovňovací nožičky.....	15
Změna směru otevírání dveřík .....	16
Výměna osvětlení.....	18
Uvedení do provozu.....	18
<b>ČÁST 3: POPIS SPOTŘEBIČE A JEHO FUNKCÍ .....</b>	<b>19</b>
Popis spotřebiče .....	19
Chladicí prostor.....	19
Funkce .....	20
<b>ČÁST 4: ÚDRŽBA SPOTŘEBIČE A PÉČE O NĚJ.....</b>	<b>21</b>
Čištění.....	21
Odmrazování .....	21
Mimo provoz.....	21
<b>ČÁST 5: ODSTRAŇOVÁNÍ POTÍŽÍ.....</b>	<b>22</b>
<b>ČÁST 6: OSTATNÍ INFORMACE .....</b>	<b>23</b>
Klimatické třídy .....	23
Tipy pro úsporu energie .....	24
Každodenní používání.....	24
<b>ČÁST 7: INFORMAČNÍ LIST .....</b>	<b>25</b>



Zařízení bylo testováno podle platných směrnic Evropské unie. Zařízení vyhovuje bezpečnostním ustanovením platným pro elektrické spotřebiče v Evropské unii.

## **Vážený zákazníku:**

Děkujeme Vám za koupi této chladničky. Abyste při používání této chladničky dosáhli nejlepších výsledků, přečtěte si tento návod k obsluze.

Ujistěte se, že obalový materiál je zlikvidován v souladu s aktuálními environmentálními požadavky.

Při likvidaci jakéhokoliv chladicího zařízení kontaktujte místní úřad pro likvidaci odpadu, kde vám budou poskytnuty informace o bezpečné likvidaci.

Tento spotřebič je možné používat pouze k určenému účelu.

## **POZOR:**

Spotřebič nesmějí používat malé děti nebo starší osoby bez dozoru. Na malé děti byste měli dohlížet, aby si spotřebičem nehrály.











### **VAROVÁNÍ: RIZIKO POŽÁRU / HOŘLAVÉ MATERIÁLY**

TENTO SPOTŘEBIČ JE URČEN K POUŽITÍ V DOMÁCNOSTI A PODOBNÉM PROSTŘEDÍ, JAKO JSOU KUCHYNĚ PRO ZAMĚSTNANCE V OBCHODECH, KANCELÁŘÍCH A JINÝCH PRACOVNÍCH PROSTŘEDÍCH; NA FARMÁCH A PRO KLIENTY HOTELŮ, MOTELŮ A JINÝCH TYPŮ UBYTOVACÍCH ZAŘÍZENÍ; V UBYTOVACÍCH ZAŘÍZENÍCH S VÝDEJEM SNÍDANĚ; PRO CATERING A PODOBNÉ NEKOMERČNÍ ÚČELY.

VÝMĚNU POŠKOZENÉHO NAPÁJECÍHO KABELU SMÍ Z BEZPEČNOSTNÍCH DŮVODŮ PROVÉST POUZE VÝROBCE, JEHO SERVISNÍ TECHNIK NEBO JINÁ PODOBNĚ KVALIFIKOVANÁ OSOBA.

NESKLADUJTE V TOMTO SPOTŘEBIČI VÝBUŠNÉ LÁTKY, JAKO JSOU AEROSOLOVÉ NÁDOBY S HOŘLAVÝM OBSAHEM.

POKUD SPOTŘEBIČ NEBUDETE POUŽÍVAT NEBO NAOPAK CHCETE PROVÉST UŽIVATELSKOU ÚDRŽBU, ODPOJTE SPOTŘEBIČ OD ELEKTRICKÉ SÍTĚ VYTAŽENÍM ZÁSTRČKY NAPÁJECÍHO KABELU ZE ZÁSUVKY.

-  **VAROVÁNÍ!** NEBLOKUJTE VENTILAČNÍ OTVORY VOLNĚ STOJÍCÍHO ANI VESTAVĚNÉHO SPOTŘEBIČE.
-  **VAROVÁNÍ!** K URYCHLENÍ ODMRAZOVÁNÍ SPOTŘEBIČE NEPOUŽÍVEJTE MECHANICKÁ ZAŘÍZENÍ ANI JINÉ PROSTŘEDKY, KTERÉ NEBYLY DOPORUČENY VÝROBCEM.
-  **VAROVÁNÍ!** DBEJTE NA TO, ABYSTE NEPOŠKODILI CHLADICÍ OKRUH.
-  **VAROVÁNÍ!** CHLADICÍ SYSTÉM OBSAHUJE CHLADIVO POD VYSOKÝM TLAKEM. NEMANIPULUJTE SE SYSTÉMEM. MUSÍ BÝT OPRAVOVÁN POUZE KVALIFIKOVANOU OSOBOU.
-  **VAROVÁNÍ!** VE SKLADOVACÍM PROSTORU SPOTŘEBIČE NEPOUŽÍVEJTE ŽÁDNÉ ELEKTROSPOTŘEBIČE, POKUD SE NEJEDNÁ O TYP DOPORUČENÝ VÝROBCEM.
-  **VAROVÁNÍ!** POUŽÍVÁNÍ SPOTŘEBIČE MUSÍ BÝT V SOULADU S MÍSTNÍMI PŘEDPISY UPRAVUJÍCÍMI POUŽÍVÁNÍ HOŘLAVÝCH PLYNŮ A CHLADIV.
-  **VAROVÁNÍ!** NEUMIŠTŮJTE VÍCE PŘENOSNÝCH ZÁSUVK V ZADNÍ ČÁSTI SPOTŘEBIČE.
-  **VAROVÁNÍ!** PŘI MANIPULACI SE SPOTŘEBIČEM DBEJTE NA TO, ABY NEDOŠLO K PŘISKŘÍPNUTÍ NEBO POŠKOZENÍ NAPÁJECÍHO KABELU.



**VAROVÁNÍ!** V BLÍZKOSTI ZADNÍ STĚNY SPOTŘEBIČE SE NESMÍ NACHÁZET VÍCENÁSOBNÉ ZÁSUVKY NEBO PŘENOSNÉ NAPÁJECÍ ZDROJE.



**VAROVÁNÍ!** POKUD JE PŘÍVODNÍ KABEL POŠKOZEN, JEHO VÝMĚNU SVĚŘTE ODBORNÉMU SERVISNÍMU STŘEDISKU, ABY SE ZABRÁNILO VZNIKU NEBEZPEČNÉ SITUACE. SPOTŘEBIČ S POŠKOZENÝM PŘÍVODNÍM KABLEM JE ZAKÁZÁNO POUŽÍVAT.



**VAROVÁNÍ!** K URYCHLENÍ ODMRAZOVACÍHO PROCESU NEPOUŽÍVEJTE MECHANICKÁ ZAŘÍZENÍ NEBO JINÉ PROSTŘEDKY NEŽ TY, KTERÉ JSOU DOPORUČENY VÝROBCEM.



**VAROVÁNÍ!** V PROSTORU PRO UCHOVÁVÁNÍ POTRAVIN NEPOUŽÍVEJTE ELEKTRICKÉ SPOTŘEBIČE, POKUD SE NEJEDNÁ O TYPY DOPORUČENÉ VÝROBCEM.



**NEBEZPEČÍ!** RIZIKO UVĚZNĚNÍ DĚTÍ VE SPOTŘEBIČI. PŘED LIKVIDACÍ VYSLOUŽILÉ CHLADNIČKY NEBO MRAZNIČKY:  
- DEMONTUJTE DVÍŘKA.  
- PONECHEJTE VE SPOTŘEBIČI POLICE NEBO ZÁSUVKY. DĚTI TAK NEBUDOU MOCI VLÉZT DO SPOTŘEBIČE A ZAVŘÍT SE TAM.

## CHLADIVO

CHLADIVO A CYKLOPENTANOVÝ PĚNOVÝ MATERIÁL, KTERÉ JSOU OBSAŽENY VE SPOTŘEBIČI, JSOU HOŘLAVÉ. VYSLOUŽILÝ SPOTŘEBIČ SE NESMÍ NACHÁZET V BLÍZKOSTI ZDROJŮ VZNÍCENÍ. LIKVIDACI A RECYKLACI VYSLOUŽILÉHO SPOTŘEBIČE SMÍ PROVÁDĚT POUZE SPOLEČNOST ZAJIŠŤUJÍCÍ RECYKLACI TAKOVÝCHTO SPOTŘEBIČŮ A MAJÍCÍ POTŘEBNOU KVALIFIKACI. V OPAČNÉM PŘÍPADĚ MŮŽE DOJÍT K POŠKOZENÍ ŽIVOTNÍHO PROSTŘEDÍ NEBO ZRANĚNÍ OSOB.

PRO NORMU EN: TENTO SPOTŘEBIČ SMÍ POUŽÍVAT DĚTI STARŠÍ 8 LET A OSOBY SE SNÍŽENÝMI FYZICKÝMI, SMYSLOVÝMI NEBO DUŠEVNÍMI SCHOPNOSTMI NEBO S NEDOSTATEČNÝMI ZKUŠENOSTMI A ZNALOSTMI POUZE TEHDY, POKUD SE NACHÁZEJÍ POD DOHLEDEM ODPOVĚDNÉ OSOBY NEBO POKUD BYLY SEZNÁMENY SE SPRÁVNÝM A BEZPEČNÝM POUŽÍVÁNÍM SPOTŘEBIČE A CHÁPOU RIZIKA S TÍM SPOJENÁ. DĚTI SI SE SPOTŘEBIČEM NESMÍ HRÁT. DĚTI NESMÍ PROVÁDĚT UŽIVATELSKOU ÚDRŽBU SPOTŘEBIČE BEZ DOHLEDU ODPOVĚDNÉ OSOBY. DĚTI VE VĚKU OD 3 DO 8 LET SMÍ VKLÁDAT POTRAVINY DO SPOTŘEBIČE A VYJÍMAT JE Z NĚJ.



ABYSTE PŘEDEŠLI KONTAMINACI POTRAVIN, DODRŽUJTE  
PROSÍM TYTO POKYNY:



- DVÍŘKA SPOTŘEBIČE PONECHANÁ OTEVŘENÁ DELŠÍ DOBU MOHOU VÉST KE ZNAČNÉMU ZVÝŠENÍ TEPLoty UVNITŘ SPOTŘEBIČE.
- PRAVIDELNĚ ČISTĚTE POVRCH SPOTŘEBIČE, KTERÝ MŮŽE PŘIJÍT DO STYKU S POTRAVINAMI. NEZAPOMÍNEJTE NA ČIŠTĚNÍ PŘÍSTUPNÝCH ČÁSTÍ ODTOKOVÉHO SYSTÉMU.
- VYČISTĚTE ZÁSOBNÍK NA VODU, POKUD JSTE HO NEPOUŽÍVALI 48 HODIN; PROPLÁCHNĚTE SYSTÉM PŘÍVODU VODY PŘIPOJENÝ KE ZDROJI VODY, POKUD JÍM VODA NEPROTÉKALA PO DOBU 5 DNÍ. (POZNÁMKA 1)
- SKLADUJTE SYROVÉ MASO A RYBY VE VHODNÝCH NÁDOBÁCH TAK, ABY TYTO POTRAVINY NEPŘIŠLY DO STYKU S JINÝMI POTRAVINAMI.
- ZÁSUVKY SPOTŘEBIČE OZNAČENÉ DVĚMA HVĚZDIČKAMI **\*\*** JSOU VHODNÉ KE SKLADOVÁNÍ ZMRAZENÝCH POTRAVIN, SKLADOVÁNÍ NEBO VÝROBU ZMRZLINY A VÝROBU LEDOVÝCH KOSTEK. (POZNÁMKA 2)
- ZÁSUVKY SPOTŘEBIČE OZNAČENÉ JEDNOU **\***, DVĚMA **\*\*** A TŘEMI **\*\*\*** HVĚZDIČKAMI NEJSOU VHODNÉ KE ZMRAZOVÁNÍ ČERSTVÝCH POTRAVIN. (POZNÁMKA 3)
- POKUD NEBUDETE SPOTŘEBIČ DELŠÍ DOBU POUŽÍVAT, VYPNĚTE HO, ODMRAZTE, VYČISTĚTE, VYSUŠTE A NECHTE DVÍŘKA POOTEVŘENÁ, ZABRÁNÍTE TAK TVORBĚ VLHKOSTI A ZÁPACHU UVNITŘ SPOTŘEBIČE.

POZNÁMKA 1, 2, 3: VAŠEHO SPOTŘEBIČE SE NEMUSÍ TÝKAT VŠECHNY POZNÁMKY. ZÁLEŽÍ NA KONKRÉTNÍM MODELU, KTERÝ JSTE SI ZAKOUPILI.

TENTO SPOTŘEBIČ JE URČEN PRO POUŽITÍ V DOMÁCNOSTI A PODOBNÝCH PROSTORECH, JAKO JSOU

- KUCHYŇSKÉ KOUTY V OBCHODECH, KANCELÁŘÍCH A OSTATNÍCH PRACOVIŠTÍCH;
- SPOTŘEBIČE POUŽÍVANÉ HOSTY V HOTELÍCH, MOTELECH A JINÝCH OBYTNÝCH PROSTŘEDÍCH;
- SPOTŘEBIČE POUŽÍVANÉ V PODNICÍCH ZAJIŠŤUJÍCÍCH NOCLEH SE SNÍDANÍ;
- SPOTŘEBIČE POUŽÍVANÉ VE STRAVOVACÍCH A PODOBNÝCH NEPRODEJNÍCH PROSTŘEDÍCH.

## Význam výstražných symbolů

 Zákaz	Toto je symbol zákazu. Jakékoliv nedodržení pokynů označených tímto symbolem může mít za následek poškození výrobku nebo ohrožení bezpečnosti uživatele.
 Varování	Toto je varovný symbol. Je nutné přísně dodržovat pokyny označené tímto symbolem; v opačném případě by mohlo dojít k poškození výrobku nebo poranění osob.
 Poznámka	Tento symbol označuje poznámku. Pokyny označené tímto symbolem vyžadují zvláštní opatrnost. Nedostatečná opatrnost může mít za následek lehké nebo střední zranění osob nebo poškození výrobku.

Tento návod obsahuje mnoho důležitých bezpečnostních pokynů (které musí uživatelé dodržovat).

## VAROVÁNÍ SOUVISEJÍCÍ S ELEKTRINOU

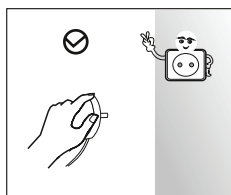

- PŘI ODPOJOVÁNÍ CHLADNIČKY OD ELEKTRICKÉ SÍTĚ NETAHEJTE ZA KABEL, NÝBRŽ ZA ZÁSTRČKU. VŽDY UCHOPTĚ ZÁSTRČKU A VYTÁHNĚTE JI ZE ZÁSUVKY.
- DBEJTE NA TO, ABY NEDOŠLO K POŠKOZENÍ NAPÁJECÍHO KABELU. Z BEZPEČNOSTNÍCH DŮVODŮ NEPOUŽÍVEJTE SPOTŘEBIČ, POKUD JE NAPÁJECÍ KABEL POŠKOZENÝ.

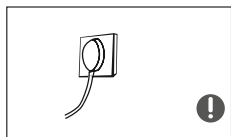

- PRO PŘIPOJENÍ SPOTŘEBIČE K ELEKTRICKÉ SÍTI POUŽIJTE VHODNOU ZÁSUVKU. K TÉTO ZÁSUVCE BY NEMĚLY BÝT PŘIPOJENY JINÉ ELEKTROSPOTŘEBIČE.  
ZÁSTRČKA NAPÁJECÍHO KABELU MUSÍ BÝT ŘÁDNĚ ZASUNUTÁ DO ZÁSUVKY, V OPAČNÉM PŘÍPADĚ MŮŽE DOJÍT K POŽÁRU.
- UJISTĚTE SE, ŽE ZÁSUVKA, KE KTERÉ CHCETE SPOTŘEBIČ PŘIPOJIT, JE UZEMNĚNÁ.



- POKUD DOJDE K ÚNIKU PLYNU NEBO JINÝCH HOŘLAVÝCH PLYNŮ, UZAVŘETE PLYNOVÝ VENTIL A OTEVŘETE OKNA A DVEŘE. NEODPOJUJTE CHLADNIČKU ANI JINÉ ELEKTROSPOTŘEBIČE OD ELEKTRICKÉ SÍŤE, NEBOŤ PŘÍPADNÁ JISKRA BY MOHLA ZPŮSOBIT POŽÁR.

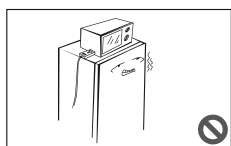

- NA HORNÍ ČÁST CHLADNIČKY NEUMÍSŤUJTE ŽÁDNÉ ELEKTROSPOTŘEBIČE, POKUD SE NEJEDNÁ O TYP DOPORUČENÝ VÝROBCEM.

## VAROVÁNÍ TÝKAJÍCÍ SE POUŽÍVÁNÍ SPOTŘEBIČE

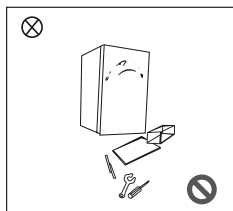

- NEROZEBÍREJTE ANI NEUPRAVUJTE CHLADNIČKU. DBEJTE NA TO, ABYSTE NEPOŠKODILI CHLADICÍ OKRUH; ÚDRŽBU A OPRAVY SPOTŘEBIČE SMÍ PROVÁDĚT POUZE ODBORNÍK.
- POŠKOZENÝ NAPÁJECÍ KABEL SMÍ Z BEZPEČNOSTNÍCH DŮVODŮ VYMĚNIT POUZE VÝROBCE, JEHO SERVISNÍ TECHNIK NEBO JINÁ PODOBNĚ KVALIFIKOVANÁ OSOBA.

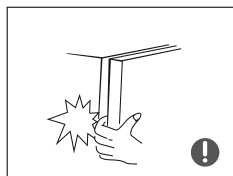

- MEZERY MEZI DVÍŘKY A TĚLEM CHLADNIČKY JSOU MALÉ. BUĎTE OPATRNÍ A NEZASUNUJTE DO TĚCHTO PROSTOR RUCI, MOHLI BYSTE SI PŘISKŘÍPNOUT PRSTY. ZAVÍREJTE DVÍŘKA CHLADNIČKY OPATRNĚ A JEMNĚ, ABY NEDOŠLO K PÁDU USKLADNĚNÝCH POTRAVIN.
- NEVKLÁDEJTE DO MRAZICÍHO PROSTORU POTRAVINY NEBO NÁDOBY S POTRAVINAMI, POKUD MÁTE MOKRÉ RUCI A CHLADNIČKA JE ZAPNUTÁ. MOHLI BYSTE SE POPÁLIT MRAZEM. PŘEDEVŠÍM KOVOVÉ NÁDOBY JSOU V TOMTO OHLEDU NEBEZPEČNÉ.



- NEDOVOLUJTE DĚTEM LÉZT DO CHLADNIČKY NEBO NA JEJÍ DVÍŘKA. DĚTI BY SE MOHLY V CHLADNIČCE ZAVŘÍT A UDUSIT SE, PŘÍPADNĚ SPADNOUT Z DVÍŘEK A PORANIT SE.

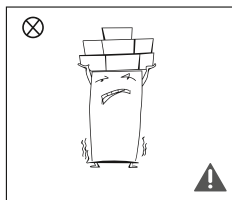

- NEUMÍSTUJTE NA HORNÍ ČÁST CHLADNIČKY TĚŽKÉ PŘEDMĚTY. TYTO PŘEDMĚTY BY MOHLY PŘI OTEVÍRÁNÍ NEBO ZAVÍRÁNÍ DVÍŘEK CHLADNIČKY SPADNOUT A ZRANIT OSOBY NACHÁZEJÍCÍ SE V BLÍZKOSTI.
- POKUD DOJDE K PORUŠE CHLADNIČKY NEBO POKUD SE CHYSTÁTE CHLADNIČKU VYČISTIT, VŽDY VYTÁHNĚTE ZÁSTRČKU NAPÁJECÍHO KABELU ZE ZÁSUVKY. ODPOJENOU CHLADNIČKU LZE ZNOVU PŘIPOJIT K ELEKTRICKÉ SÍTI TEPRVE PO UPLYNUTÍ ALESPON PĚTI MINUT. V OPAČNÉM PŘÍPADĚ MŮŽE DOJÍT K POŠKOZENÍ KOMPRESORU ZPŮSOBENÉM PO SOBĚ JSOUCÍMI STARTY.

## VAROVÁNÍ TÝKAJÍCÍ SE UMÍSTĚNÍ

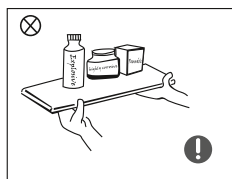

- DO CHLADNIČKY NEVKLÁDEJTE HOŘLAVÉ, VÝBUŠNÉ, NESTÁLÉ A VYSOCE KOROZIVNÍ LÁTKY. MOHLO BY DOJÍT K POŠKOZENÍ CHLADNIČKY NEBO K POŽÁRU.
- V BLÍZKOSTI CHLADNIČKY SE NESMÍ NACHÁZET HOŘLAVINY. V OPAČNÉM PŘÍPADĚ HROZÍ NEBEZPEČÍ POŽÁRU.

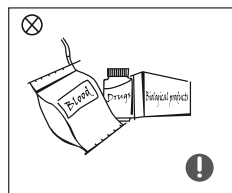

- CHLADNIČKA JE URČENA PRO POUŽITÍ V DOMÁCNOSTI, TEDY SKLADOVÁNÍ POTRAVIN. NESMÍ BÝT POUŽITA K JINÝM ÚČELŮM, JAKO JE NAPŘÍKLAD SKLADOVÁNÍ KRVE, LÉKŮ NEBO BIOLOGICKÉHO MATERIÁLU.

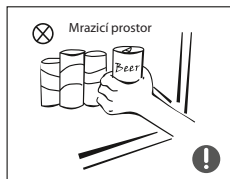

- V MRAZICÍM PROSTORU CHLADNIČKY NESKLADUJTE PIVO, NÁPOJE NEBO JINÉ TEKUTINY V LAHVÍCH NEBO UZAVŘENÝCH NÁDOBÁCH; V OPAČNÉM PŘÍPADĚ MOHOU LAHVE NEBO UZAVŘENÉ NÁDOBY MRAZEM PRASKNOUT A ZPŮSOBIT POŠKOZENÍ SPOTŘEBIČE.

## Varování týkající se energie

1. Chladnička nemusí pracovat správně (hrozí rozmrazení potravin skladovaných v mrazicím prostoru zapříčiněné stoupáním teploty), pokud se delší dobu nachází v prostředí s teplotami hraničícími s rozsahem teplot, pro které byla chladnička navržena.
2. Šumivé nápoje nelze skladovat v mrazicím prostoru nebo v přihrádkách s nízkou teplotou. Některé potraviny, jako je například zmrzlina, byste neměli konzumovat ihned po vyjmutí z mrazicího prostoru, abyste se nepopálili mrazem.
3. Nepřekračujte dobu skladování uvedenou výrobcem na obalu příslušných potravin nebo pokrmů. To se týká zejména rychle zmrazených potravin zakoupených v obchodě.
4. Při odmrazování chladničky byste měli provést taková opatření, která zabrání nežádoucímu zvýšení teploty zmrazených potravin. Například zabalte zmrazené potraviny do několika vrstev novin.
5. Zvýšení teploty zmrazených potravin způsobené manuálním odmrazením chladničky, její údržbou nebo čištěním má negativní vliv na jejich skladovatelnost.
6. Pokud jsou dvířka nebo víka spotřebiče opatřena zámky, je nutné uchovávat klíče mimo dosah dětí a v dostatečné vzdálenosti od spotřebiče. V opačném případě se děti mohou ve spotřebiči zamknout.

## Varování týkající se likvidace vysloužilého spotřebiče



CHLADIVO A CYKLOPENTANOVÝ PĚNOVÝ MATERIÁL, KTERÉ JSOU OBSAŽENY VE SPOTŘEBIČI, JSOU HOŘLAVÉ. VYSLOUŽILÝ SPOTŘEBIČ SE NESMÍ NACHÁZET V BLÍZKOSTI ZDROJŮ VZNÍCENÍ. LIKVIDACI A RECYKLACI VYSLOUŽILÉHO SPOTŘEBIČE SMÍ PROVÁDĚT POUZE SPOLEČNOST ZAJIŠŤUJÍCÍ RECYKLACI TAKOVÝCHTO SPOTŘEBIČŮ A MAJÍCÍ POTŘEBNOU KVALIFIKACI. V OPAČNÉM PŘÍPADĚ MŮŽE DOJÍT K POŠKOZENÍ ŽIVOTNÍHO PROSTŘEDÍ NEBO ZRANĚNÍ OSOB.



POKUD SE CHLADNIČKU CHYSTÁTE ZLIKVIDOVAT, DEMONTUJTE DVÍŘKA, ODSTRANĚTE TĚSNĚNÍ DVÍŘEK A VYJMĚTE POLICE. DVÍŘKA A POLICE USKLADNĚTE MIMO SPOTŘEBIČ, ZABRÁNÍTE TAK NECHTĚNÉMU UVĚZŇENÍ DĚTÍ VE SPOTŘEBIČI.

## ČÁST 2: SPRÁVNÉ POUŽÍVÁNÍ CHLADNIČKY

### Umístění

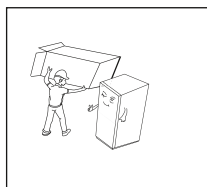

- Před prvním použitím chladničky odstraňte veškerý obalový materiál včetně spodních podložek, pěnových výplní a pásek uvnitř chladničky; sejměte ze dvířek a těla chladničky ochrannou fólii.

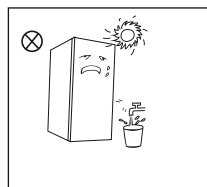

- Chladnička se musí nacházet v dostatečné vzdálenosti od tepelných zdrojů a mimo dosah přímých slunečních paprsků. Neumísťujte chladničku do vlhkých prostor nebo tam, kde se vyskytuje voda, předejdete tak korozi a snížení izolačního účinku.
- Nestříkejte na chladničku a neponořujte ji do vody. Neumísťujte chladničku do vlhkých prostor, kde hrozí postříkání chladničky vodou. V takovém případě by došlo k negativnímu ovlivnění elektroizolačních vlastností chladničky.

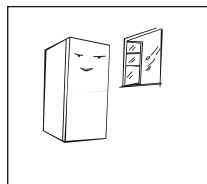

- Chladnička se musí nacházet v dobře větraném prostoru. Povrch, na kterém chladnička stojí, musí být rovný a pevný natolik, aby unesl hmotnost chladničky (v případě potřeby použijte ke stabilizaci chladničky vyrovnávací nožičky).

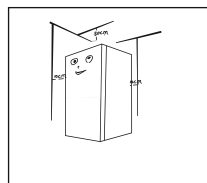

- Nad chladničkou se musí nacházet alespoň 30 cm volného prostoru. Chladnička by měla být umístěna u stěny tak, aby vzdálenost mezi zadní částí chladničky a stěnou byla větší než 10 cm a přebytečné teplo tak mohlo snadno unikat.



#### Bezpečnostní opatření před instalací:

Informace obsažené v návodu k obsluze jsou pouze orientační. Model chladničky, který jste si zakoupili, se od obrázků v tomto návodu může lišit. Před instalací a vložením příslušenství je nutné nejprve odpojit chladničku od elektrické sítě.

Musí být přijata taková bezpečnostní opatření, která zabrání případnému pádu spotřebiče a s tím spojenému zranění osob.



## Vyrovnávací nožičky

Schématický diagram vyrovnávacích nožiček

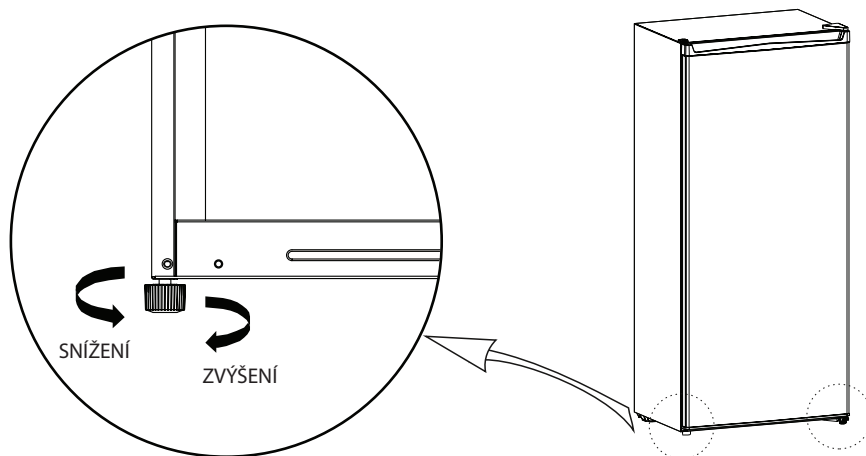





(Výše uvedený obrázek je pouze ilustrační. Aktuální umístění vyrovnávacích nožiček závisí na modelu spotřebiče, který jste si zakoupili.)

Postup vyrovnání chladničky:

- Otočením nožičky po směru hodinových ručiček chladničku zvednete;
- Otočením nožičky proti směru hodinových ručiček chladničku snížíte;
- Nastavte levou a pravou nožičku podle těchto pokynů tak, aby chladnička stála rovně a nekývala se.

## Změna směru otevírání dvířek

Seznam nástrojů, které si uživatel musí připravit			
	Křížový šroubovák		Špachtle Tenký šroubovák
	Nástrčný klíč 5/16"		Maskovací páska

1. Vypněte chladničku a vyjměte všechny předměty z přihrádek ve dvířkách.
2. Odstraňte kryt horního závěsu, horní závěs a kryt otvoru na druhé straně.

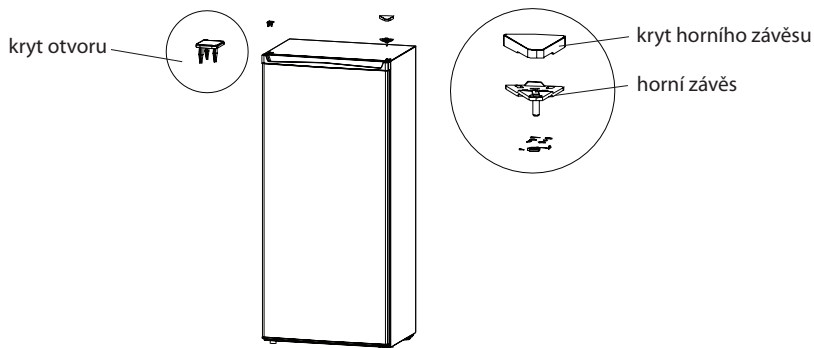

3. Poté vyjměte dvířka, spodní závěs a vyrovnávací nožičku.
4. Umístěte spodní závěs a vyrovnávací nožičku na druhou stranu těla chladničky; demontujte zarážku dvířek a nainstalujte ji na druhou stranu spodní části dvířek.

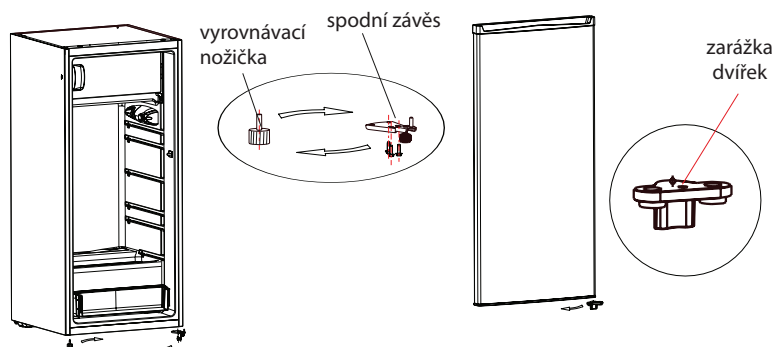

5. Nasadte dvířka na spodní závěs, nainstalujte horní závěs, kryt horního závěsu a kryt otvoru na druhé straně.

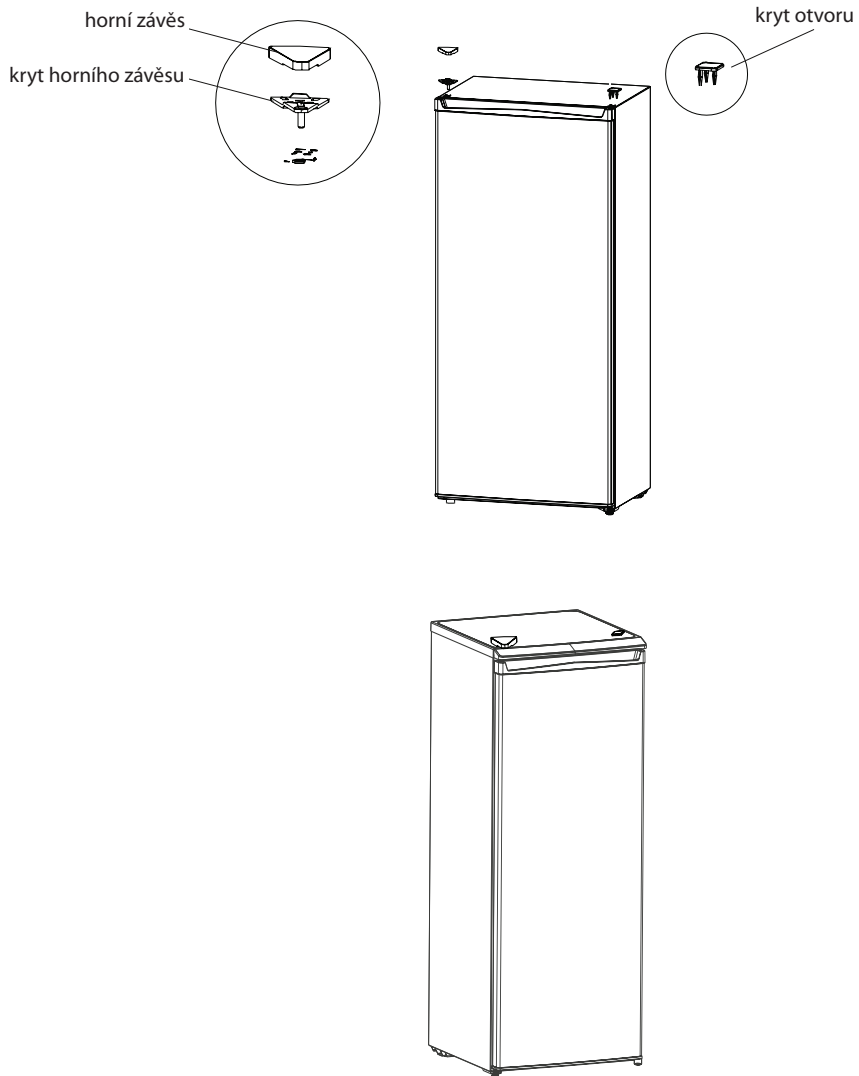

Výše uvedený obrázek je pouze ilustrační. Aktuální umístění příslušných součástí závisí na modelu spotřebiče, který jste si zakoupili.

## Výměna osvětlení

Výměnu nebo údržbu LED osvětlení smí provést pouze výrobce, jeho servisní technik nebo podobně kvalifikovaná osoba.

## Uvedení do provozu

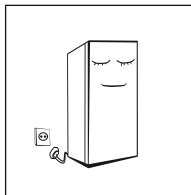

- Před prvním uvedením do provozu nechte chladničku stát alespoň 2 hodiny, aby se ustálilo chladivo, a teprve poté ji připojte k elektrické síti.
- Chladnička by měla běžet 2 až 3 hodiny, v případě vysokých letních teplot alespoň 4 hodiny. Teprve poté do ní můžete vložit čerstvé nebo zmrazené potraviny.

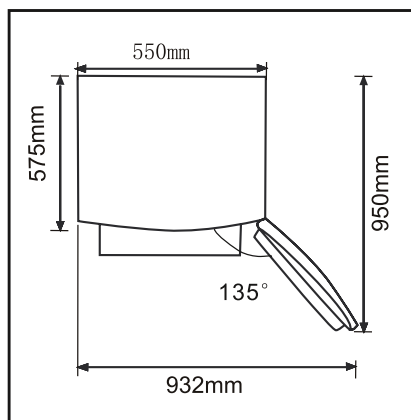

- Kolem chladničky ponechte dostatek místa pro pohodlné otevření dvířek a vysunutí přihrádek nebo boxů.

## ČÁST 3: POPIS SPOTŘEBIČE A JEHO FUNKCÍ

### Popis spotřebiče

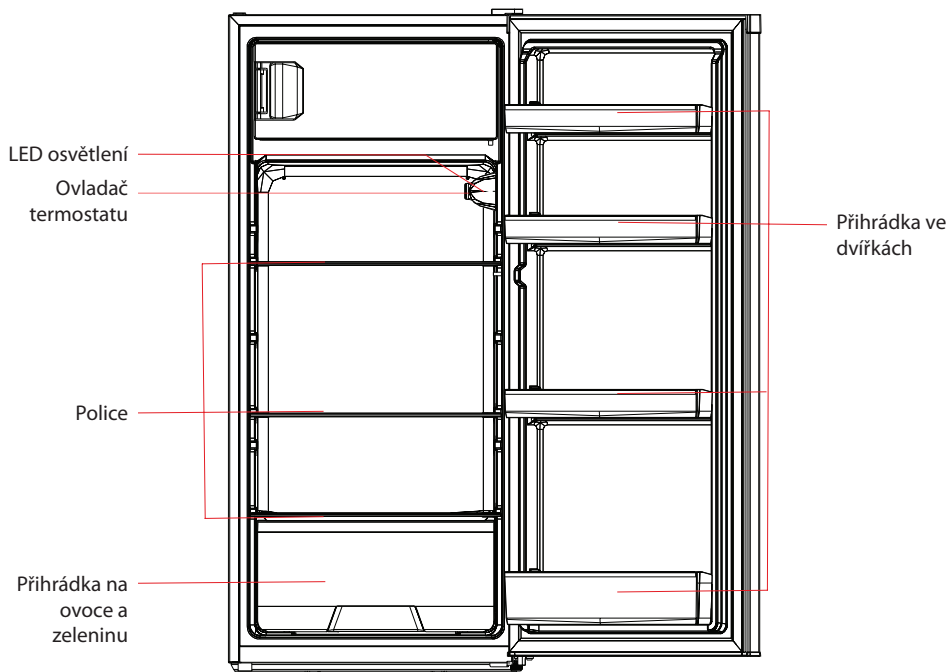

Výše uvedený obrázek je pouze ilustrační. Aktuální umístění příslušných součástí závisí na modelu spotřebiče, který jste si zakoupili.

### Chladicí prostor

- Chladicí prostor spotřebiče je vhodný ke skladování ovoce, zeleniny, nápojů a jiných potravin, které se v krátké době zkonsumují.
- Tepelně upravené pokrmy byste měli nejprve nechat vychladnout na pokojovou teplotu a teprve poté vložit do chladničky.
- Potravinu byste měli před vložením do chladničky zabalit nebo vložit do vhodné nádoby s víkem.
- Rozmístění skleněných polic je variabilní. Police lze posunout nahoru nebo dolů tak, abyste mohli efektivně a snadno využívat skladovací prostor chladničky.

## Funkce

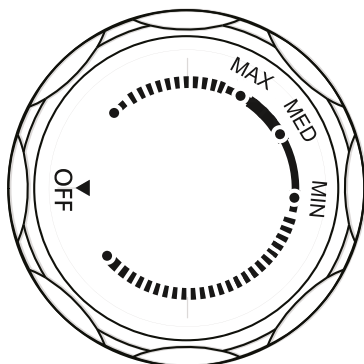

Výše uvedený obrázek je pouze ilustrační. Aktuální vzhled ovladače termostatu závisí na modelu spotřebiče, který jste si zakoupili.

- Otočením ovladače termostatu na MAX snížíte teplotu uvnitř chladničky.
  - Otočením ovladače termostatu na MIN zvýšíte teplotu uvnitř chladničky.
  - Popisky na ovladači termostatu se vztahují pouze na úroveň teploty, neoznačují aktuální teplotu.
- Po nastavení ovladače termostatu na "OFF" přestane chladnička pracovat.

POZNÁMKA: Pomocí ovladače termostatu nastavte požadovanou teplotu v rozsahu mezi "MAX" a "MIN".

## ČÁST 4: ÚDRŽBA SPOTŘEBIČE A PÉČE O NĚJ

### Čištění

- Je nutné pravidelně odstraňovat prach za chladničkou a na podlaze, aby chladnička pracovala efektivně a úsporně. Pravidelně čistíte vnitřní prostor chladničky, zabráníte tak tvorbě zápachu. Doporučujeme použít k čištění měkké hadříky nebo houbičky namočené ve vodě a nekorozivní neutrální čisticí prostředky. Poté chladničku omyjte čistou vodou a vytřete suchým hadříkem. Nechte dvířka otevřená, vnitřek chladničky tak vyschne přirozenou cestou. Teprve poté připojte chladničku k elektrické síti.
- K čištění chladničky nepoužívejte tvrdé kartáče, ocelové kuličky, drátěnky, abrazivní prostředky, jako jsou zubní pasty, organická rozpouštědla (např. alkohol, aceton, banánový olej atd.), vařící vodu ani kyselá nebo alkalická látky, neboť byste mohli poškodit povrch a vnitřní prostor chladničky.
- Neoplachujte chladničku vodou, mohli byste tak negativně ovlivnit její elektroizolační vlastnosti.



**PŘED PŘÍSTOUPENÍM K ODMRAZOVÁNÍ A ČIŠTĚNÍ VŽDY NEJPRVE ODPOJTE CHLADNIČKU OD ELEKTRICKÉ SÍTĚ.**

### Odmrazování

- Vytáhněte zástrčku napájecího kabelu ze zásuvky.
- Z chladničky vyjměte veškeré potraviny a řádně je uskladněte tak, aby nedošlo k jejich rozmrazení.
- Vyčistěte odtokové potrubí (použijte měkký materiál, aby nedošlo k poškození vložky). Připravte si vhodnou nádobu a vyčistěte zásobník na vodu v prostoru kompresoru (dejte pozor, aby voda nevytekla na zem).
- Můžete nechat chladničku přirozeně odmrazit nebo použít k urychlení odmrazování škrabku (používejte však pouze plastovou nebo dřevěnou škrabku, aby nedošlo k poškození vložky nebo potrubí).
- Proces odmrazování můžete urychlit vložením nádoby s horkou vodou do chladničky. Vodu vzniklou v průběhu odmrazování poté vysušte ručníkem.
- Vložte potraviny do chladničky a zapněte napájení.

### Mimo provoz

- Výpadek napájení: Pokud dojde k výpadku napájení, chladnička je schopna uchovat potraviny v bezvadném stavu několik hodin i v létě. Během výpadku proudu snižte frekvenci otevírání dvířek na minimum a nevkládejte do chladničky žádné čerstvé potraviny.
- Dlouhodobá provozní pauza: Odpojte chladničku od elektrické sítě a vyčistěte ji. Nechte dvířka pootevřená, zabráníte tak tvorbě zápachu.
- Přemístění: Před přemístěním vyjměte z chladničky veškeré potraviny a předměty. Upevněte skleněné police, příhrádku na zeleninu, mrazicí boxy atd. lepicí páskou a zašroubujte vyrovnávací nožičky. Chladnička se během přemísťování a přepravy musí neustále nacházet ve svislé poloze, povolený náklon je max. 45°. Vyvarujte se položení chladničky horizontálně nebo dnem vzhůru.



**PO UVEDENÍ DO PROVOZU BY SPOTŘEBIČ MĚL BĚŽET NEUSTÁLE. PŘERUŠENÍ PROVOZU MŮŽE NEGATIVNĚ OVLIVNIT ŽIVOTNOST SPOTŘEBIČE.**

## ČÁST 5: ODSTRAŇOVÁNÍ POTÍŽÍ

Následující jednoduché problémy můžete odstranit svými silami.  
Pokud se Vám nepodaří problém vyřešit, obraťte se na zákaznický servis.

Chladnička nepracuje	Zkontrolujte, zda je chladnička připojená k elektrické síti a zda je zástrčka napájecího kabelu řádně zasunutá do zásuvky. Napětí je příliš nízké. Došlo k výpadku napájení nebo vypnutí dílčích obvodů.
Zápach	Aromatické potraviny je nutné před vložením do chladničky řádně zabalit. Zkontrolujte, zda se v chladničce nenachází zkažené potraviny. Vyčistěte vnitřní prostor chladničky.
Kompresor pracuje dlouhou dobu bez přerušení	Kompresor pracuje delší dobu bez přerušení především v létě, kdy je okolní teplota vysoká. Nedoporučujeme Vám vkládat do chladničky velké množství potravin najednou. Potraviny a pokrmy byste měli nejprve nechat vychladnout na pokojovou teplotu a teprve poté je vložit do chladničky. Příliš často otevíráte dvířka chladničky.
Osvětlení nesvítí	Zkontrolujte, zda je chladnička připojená k elektrické síti a zda nedošlo k poškození osvětlení. Poškozené osvětlení nechte vyměnit odborníkem.
Dvířka nelze řádně zavřít	Obaly potravin blokují dvířka. Chladnička je nakloněná.
Hlasitý zvuk	Zkontrolujte, zda je podlaha pod chladničkou rovná a zda je chladnička řádně vyrovnaná a stabilní. Zkontrolujte, zda je příslušenství umístěno správně.
Těsnění dvířek přestává těsnit	Odstraňte z těsnění cizí látky. Funkčnost těsnění obnovíte jeho nahřátím a ochlazením (nebo je zahřejte fénem či teplou utěrkou).
Odtoková nádoba přetéká	V chladicím prostoru se nachází příliš mnoho potravin nebo nádob s potravinami. Skladované potraviny obsahují příliš mnoho vody, což vede k rozmrazení. Dvířka chladničky nejsou řádně zavřená. Do chladničky se dostává vzduch a z rozmrazených potravin vytéká voda.
Horký povrch chladničky	Teplu zabudovaného kondenzátoru se odvádí přes povrch chladničky, což je normální. Pokud se povrch chladničky příliš zahřívá v důsledku vysoké okolní teploty a skladování velkého množství potravin, zajistěte dobrou ventilaci. Usnadněte tak odvádění tepla.
Kondenzát na povrchu chladničky	Pokud je okolní vlhkost vzduchu příliš vysoká, vytváří se na vnějším povrchu chladničky a na těsnění dvířek kondenzát. Tento jev je zcela normální. Otřete kondenzát čistým hadříkem.
Abnormální hluk	Bzučení: Kompresoru může během provozu vydávat bzučivé zvuky. Bzučení je obzvláště hlasité po zapnutí nebo vypnutí. Jedná se o normální jev. Skřípot nebo bubláni: Chladivo proudící uvnitř spotřebiče může vydávat bublavé nebo skřípavé zvuky, což je zcela normální.



## ČÁST 6: OSTATNÍ INFORMACE

### Klimatické třídy

Třída	Symbol	Rozmezí okolní teploty v °C
Subnormální	SN	+10 až +32
Normální	N	+16 až +32
Subtropická	ST	+ 16 až +38
Tropická	T	+ 16 až +43

## Tipy pro úsporu energie

- Spotřebiči by měl být umístěn v nejchladnější části místnosti, mimo dosah tepelných zdrojů a přímých slunečních paprsků.
- Teplé potraviny nebo pokrmy nechte před vložením do spotřebiče vychladnout na pokojovou teplotu. Přetížení spotřebiče nutí kompresor pracovat déle. Potraviny, které se zmrazují příliš pomalu, ztrácejí na kvalitě nebo se mohou zkazit.
- Ujistěte se, že potraviny jsou dobře zabalené. Před vložením do spotřebiče je otřete, snížíte tak tvorbu námrazy uvnitř spotřebiče.
- Vnitřní prostor spotřebiče byste neměli vykládat hliníkovou fólií, voskovým papírem nebo papírovými utěrkami. Tyto materiály narušují cirkulaci studeného vzduchu a spotřebič tak pracuje méně efektivně.
- Potraviny řádně uspořádejte a označte, abyste je poté snadno našli a nenechávali dvířka spotřebiče dlouho otevřená. Vyjměte co nejvíce položek najednou a zavřete dvířka co nejdříve.

## Každodenní používání

Aby se zabránilo kontaminaci potravin, respektujte prosím následující instrukce:

- Dlouhodobé otevření dveří může způsobit výrazný nárůst teploty v prostoru spotřebiče.
- Pravidelně čistěte povrchy, které mohou přijít do styku s potravinami a přístupné odvodňovací systémy.
- Nádoby na vodu vyčistěte, pokud nebyly používány po dobu 48 hodin; propláchnete vodu pokud není voda odebrána několik dní.
- Syrové maso a ryby skladujte ve vhodných nádobách v chladničce, aby nedocházelo ke kontaktu s jinými potravinami nebo na ně nekapalo.
- Dvuhvězdičkové prostory pro zmrazené potraviny (jsou-li uvedeny, jsou vhodné pro skladování předmrazených potravin, skladování nebo výrobu zmrzliny a výrobu kostek ledu.
- Jedno, dvou a tříhvězdičkové prostory nejsou vhodné pro mrazení čerstvých potravin.
- Pokud se chladicí spotřebič zanechává prázdný po dlouhou dobu, je třeba ho vypnout, odmrazit, vyčistit, vysušit a nechat dvířka otevřená, aby se zabránilo tvorbě plísní uvnitř spotřebiče.

## Umístěte různé potraviny do různých přihrádek podle níže uvedené tabulky

Část v lednici	Typ potraviny
Dveře nebo balkony chladničky	<ul style="list-style-type: none"><li>• Potraviny s přírodními konzervačními látkami, např. džemy, džusy, šťávy, nápoje, koření .</li><li>• Neskladujte zkažené potraviny .</li></ul>
Šuplíková zásuvka na zeleninu (zásuvka na salát)	<ul style="list-style-type: none"><li>• Ovoce , bylinky a zelenina by měly být umístěny odděleně do zásuvky Crisper na zeleninu .</li><li>• Neskladujte banány, cibuli, brambory, česnek v lednici.</li></ul>
Police lednice (box / zásuvka)	<ul style="list-style-type: none"><li>• Syrové maso, drůbež, ryby (zkrácená doba skladování).</li></ul>
Police lednice - střední	<ul style="list-style-type: none"><li>• Mléčné výrobky, vejce.</li></ul>
Police lednice - horní	<ul style="list-style-type: none"><li>• Potraviny, které nepotřebují vaření, jako jsou hotová jídla, maso, zbytky.</li></ul>

## ČÁST 7: INFORMAČNÍ LIST

### INFORMAČNÍ LIST: Philco

Obchodní značka: <b>PHILCO</b> 	
Značka	Philco
Identifikace modelu	PTB 1931
Typ spotřebiče <sup>3)</sup>	7
Třída energet. účinnosti (A... nízká spotřeba el. energie až G... vysoká spotřeba el. energie)	A+
Spotřeba energie za 365 dní <sup>1)</sup> (kWh)	201
Užitný objem celkem: l	193
z toho: objem chladič částí l	177
z toho: objem mrazic částí l	16
Hvězdičkové označení mrazicího prostoru	****
Beznámrazový	Statická
Doba skladování při vypnutí (doba náběhu teploty) [h]	15
Mrazicí kapacita kg/24 h	2
Klimatická třída <sup>2)</sup>	ST/N
Napětí	220 - 240 V / 50 Hz
Hlučnost <sup>4)</sup> (dB) (re 1pW)	40
Rozměry (cm) (h x w x d)	123,2 x 55 x 57,5
Hmotnost (kg)	36,45
Vestavný spotřebič	NE
Spotřebič vhodný pro uchovávání vína	NE

- 1) Spotřeba energie v kWh /rok založená na výsledcích normalizované zkoušky po dobu 24 hod. Skutečná spotřeba energie závisí na způsobu použití a umístění spotřebiče.
- 2) SN: okolní teploty od +10 °C do +32 °C  
ST: okolní teploty od +18 °C do +38 °C  
N: okolní teploty od +16 °C do +32 °C  
T: teploty okolí v rozmezí +16°C až +43°C
- 3) 1 = Chladnička bez prostorů o nízké teplotě  
7 = Chladnička/mraznička, s prostory o nízké teplotě \*(\*\*\*)  
8 = Skříňová mraznička
- 4) Hlučnost dle Evropské normy EN 60704.

# POKYNY A INFORMACE TÝKAJÍCÍ SE LIKVIDACE POUŽITÝCH OBALOVÝCH MATERIÁLŮ

Obalové materiály zlikvidujte na veřejném místě pro likvidaci odpadu.

## LIKVIDACE POUŽITÝCH ELEKTRICKÝCH A ELEKTRONICKÝCH SPOTŘEBIČŮ



Význam symbolu na výrobku, jeho příslušenství nebo obalu znamená, že s tímto výrobkem nesmí být zacházeno jako s komunálním odpadem. Tento výrobek zlikvidujte na příslušném sběrném místě pro recyklaci odpadu z elektrických a elektronických zařízení. Popřípadě je možné v některých státech Evropské unie nebo jiných evropských státech vrátit své výrobky místnímu prodejci, v případě koupě obdobného nového výrobku. Správná likvidace tohoto výrobku pomůže ušetřit cenné přírodní zdroje a pomoci při prevenci případného negativního vlivu na životní prostředí a lidské zdraví, ke kterému by mohlo dojít v důsledku nesprávné likvidace odpadu. Podrobnější informace získáte od místního úřadu nebo v nejbližším středisku pro sběr odpadu. Nesprávná likvidace tohoto typu odpadu může podléhat vnitrostátním předpisům o pokutách.

### Pro podnikatelské subjekty v Evropské unii

Chcete-li zlikvidovat elektrické nebo elektronické zařízení, vyžádejte si potřebné informace od svého prodejce nebo dodavatele.

### Likvidace v jiných státech mimo Evropskou unii

Chcete-li zlikvidovat tento výrobek, vyžádejte si potřebné informace o správném způsobu likvidace od místních úřadů nebo svého prodejce.



Tento výrobek splňuje všechny základní požadavky nařízení EU, které se na něj vztahují.

Změny v textu, designu a technických údajích se mohou vyskytnout bez předchozího upozornění a vyhrazujeme si právo provést tyto změny.



**VAROVÁNÍ!** BĚHEM POUŽÍVÁNÍ, SERVISU A LIKVIDACE VĚNUJTE POZORNOST SYMBOLU PODOBNÉMU NA LEVÉ STRANĚ, KTERÝ JE UMÍSTĚN NA ZADNÍ STRANĚ SPOTŘEBIČE (ZADNÍ PANEL NEBO KOMPRESOR) A SE ŽLUTOU NEBO ORANŽOVOU BARVOU.



JE TO RIZIKO POŽÁRNÍHO VAROVNÉHO SYMBOLU. JSOU ZDE HOŘLAVÉ MATERIÁLY POTRUBÍ A KOMPRESOR. BUĎTE DALEKO OD OHNĚ BUĎTE PROSÍM DALEKO OD ZDROJE OHNĚ BĚHEM POUŽÍVÁNÍ, OBSLUHY SPOTŘEBIČE A LIKVIDACE.



Manufacturer/Importer:  
Fast ČR, a.s.  
Praha 10, Černokostecká 2111  
CZ-10000; CZECH REPUBLIC

**PHILCO**<sup>®</sup> 

**is a registered trademark used under license from  
Electrolux Home Products., Inc.**