

SIEMENS

## Mikrovlnná trouba

HM676G0.6

cs Návod k použití



Register your product on My Siemens and discover exclusive services and offers.

[siemens-home.bsh-group.com/welcome](https://siemens-home.bsh-group.com/welcome)

The future moving in.

Siemens Home Appliances



# Obsah

	<b>Použití dle určení</b> .....	<b>4</b>		<b>Mikrovlnný ohřev</b> .....	<b>19</b>
	<b>Důležité bezpečnostní pokyny</b> .....	<b>5</b>	Nádoby .....	19	
	Obecně .....	5	Stupně mikrovlnného ohřevu .....	19	
	Mikrovlnný ohřev .....	6	Nastavení mikrovlnného ohřevu v kombinaci s jiným druhem ohřevu .....	19	
	Čisticí funkce .....	7	Nastavení mikrovlnného ohřevu .....	20	
	<b>Příčiny poškození</b> .....	<b>8</b>	Sušení .....	20	
	Obecně .....	8		<b>Program sabat</b> .....	<b>21</b>
	Mikrovlnný ohřev .....	8	Spouštění programu sabat .....	21	
	<b>Ochrana životního prostředí</b> .....	<b>9</b>		<b>Čisticí funkce</b> .....	<b>21</b>
	Úspora energie .....	9	Před spuštěním funkce čištění .....	21	
	Ekologická likvidace .....	9	Nastavení samočištění .....	22	
	<b>Seznámení se se spotřebičem</b> .....	<b>10</b>	Po skončení čisticí funkce .....	22	
	Ovládací panel .....	10		<b>Home Connect</b> .....	<b>22</b>
	Ovládací prvky .....	10	Seřízení .....	22	
	Displej .....	10	Dálkové spuštění .....	22	
	Menu Druhy provozu .....	11	Nastavení Home Connect .....	23	
	Druhy ohřevu .....	11	Vzdálená diagnostika .....	23	
	Další informace .....	12	Upozornění k ochraně údajů .....	23	
	Funkce pečicího prostoru .....	12	Prohlášení o shodě .....	23	
	<b>Příslušenství</b> .....	<b>12</b>		<b>Čisticí prostředky</b> .....	<b>24</b>
	Dodávané příslušenství .....	12	Vhodné čisticí prostředky .....	24	
	Zasunutí příslušenství .....	13	Udržování spotřebiče v čistotě .....	25	
	Zvláštní příslušenství .....	13		<b>Rámy</b> .....	<b>25</b>
	<b>Před prvním použitím</b> .....	<b>14</b>	Vysazení a zavěšení rámu .....	25	
	První uvedení do provozu .....	14		<b>Dvířka spotřebiče</b> .....	<b>26</b>
	Čištění varného prostoru a příslušenství .....	14	Demontáž krytu dvířek .....	26	
	<b>Obsluha spotřebiče</b> .....	<b>15</b>	Demontáž a montáž skleněných tabulí .....	26	
	Zapnutí a vypnutí spotřebiče .....	15		<b>Co dělat v případě poruchy?</b> .....	<b>28</b>
	Spouštění a přerušování provozu .....	15	Tabulka závad .....	28	
	Nastavení druhu provozu .....	15	Překročena maximální doba provozu .....	28	
	Nastavení druhu ohřevu a teploty .....	15	Osvětlení varného prostoru .....	28	
	Rychloohřev .....	15		<b>Zákaznický servis</b> .....	<b>29</b>
	<b>Časové funkce</b> .....	<b>16</b>	Číslo E-Nr. a číslo FD .....	29	
	Budík .....	16		<b>Pokrmy</b> .....	<b>29</b>
	Doba trvání .....	16	Upozornění k nastavením .....	29	
	Čas konce .....	17	Volba pokrmu .....	30	
	<b>Dětská pojistka</b> .....	<b>17</b>	Nastavení pokrmu .....	30	
	Aktivace a deaktivace .....	17			
	Zablokovaná dvířka spotřebiče .....	17			
	<b>Základní nastavení</b> .....	<b>18</b>			
	Změna nastavení .....	18			
	Seznam nastavení .....	18			
	Změna času .....	18			

	<b>Otestovali jsme pro vás v našem kuchyňském studiu . . . . .</b>	<b>31</b>
	Silikonové formy . . . . .	31
	Koláče a drobné pečivo . . . . .	31
	Chléb a housky . . . . .	35
	Pizza, quiche a pikantní koláče . . . . .	37
	Nákyp a suflé . . . . .	39
	Drůbež . . . . .	40
	Maso . . . . .	43
	Ryby . . . . .	46
	Zelenina a přílohy . . . . .	48
	Dezerty . . . . .	50
	Druhy ohřevu eco . . . . .	51
	Akrylamid v potravinách . . . . .	53
	Mírný ohřev . . . . .	53
	Sušení . . . . .	54
	Zavařování . . . . .	55
	Kynutí těsta . . . . .	56
	Rozmrazování . . . . .	56
	Ohřívání pokrmů pomocí mikrovlnného ohřevu . . . . .	58
	Udržování teploty . . . . .	59
	Zkušební pokrmy . . . . .	60

Další informace o spotřebičích, příslušenství, náhradních dílech a servisech najdete na internetu: [www.siemens-home.bsh-group.com](http://www.siemens-home.bsh-group.com) a v online obchodě: [www.siemens-home.bsh-group.com/eshops](http://www.siemens-home.bsh-group.com/eshops)

## Použití dle určení

Pečlivě si přečtěte tento návod. Pouze tehdy můžete váš spotřebič správně a bezpečně používat. Návod k použití a k montáži uschovejte pro pozdější potřebu nebo pro další majitele.

Tento spotřebič je určen pouze pro vestavbu. Řiďte se speciálním návodem k montáži.

Po vybalení spotřebič zkontrolujte. V případě poškození během přepravy spotřebič nezapojujte.

Spotřebiče bez zástrčky smí zapojovat pouze oprávněný odborník. Pokud je spotřebič nesprávně zapojený, nemáte v případě škody nárok na záruku.

Tento spotřebič je určený pouze pro použití v domácnosti a v odpovídajícím prostředí domácnosti. Spotřebič používejte pouze k přípravě pokrmů a nápojů. Spotřebič mějte během provozu pod dozorem. Spotřebič používejte pouze v uzavřených prostorech.

Tento spotřebič je určený pro použití v maximální nadmořské výšce 4000 m.

Tento spotřebič mohou používat děti starší 8 let a osoby s omezenými fyzickými, sensorickými nebo duševními schopnostmi nebo s nedostatečnými zkušenostmi a/nebo znalostmi, pokud jsou pod dohledem osoby, která je odpovědná za jejich bezpečnost, nebo byly touto osobou instruovány o bezpečném použití spotřebiče a pochopily nebezpečí s tím spojená.

Děti si nesmí se spotřebičem hrát. Čištění a údržbu nesmí provádět děti. Výjimka: děti starší 15 let a pod dozorem dospělé osoby.

Dětem mladším než 8 let zabraňte v přístupu ke spotřebiči a přívodnímu kabelu.

Příslušenství vždy správně zasuňte do trouby.  
→ "Příslušenství" na straně 12

## **Důležité bezpečnostní pokyny**

### Obecně

#### **Varování – Nebezpečí požáru!**

- Hořlavé předměty uložené ve varném prostoru se mohou vznítit. Do varného prostoru nikdy neukládejte hořlavé předměty. Nikdy neotevírejte dvířka spotřebiče, když uvnitř začne vznikat dým. Spotřebič vypněte a vytáhněte síťovou zástrčku ze zásuvky nebo vypněte pojistku v pojistkové skříňce.
- Volné zbytky pokrmů, tuk a šťáva z pečení se mohou vznítit. Před spuštěním provozu odstraňte z pečicího prostoru, z topných prvků a příslušenství hrubé nečistoty.
- Při otevření dvířek spotřebiče vznikne průvan. Papír na pečení by se mohl dostat do kontaktu s topnými prvky a vznítit se. Papír na pečení při předehřívání nikdy nepokládejte na příslušenství bez upevnění. Zatižte papír na pečení vždy nádobou nebo formou na pečení. Papírem na pečení vyložte vždy jen plochu, kterou budete potřebovat. Papír na pečení nesmí přesahovat okraje příslušenství.

#### **Varování – Nebezpečí popálení!**

- Přístroj se silně zahřívá. Nikdy se nedotýkejte horkých ploch nebo topných článků ve vnitřním prostoru. Nechte přístroj pokaždé vychladnout. Zabraňte dětem v přístupu k přístroji.
- Příslušenství a nádoby jsou velmi horké. Horké příslušenství a nádoby vyndávejte z varného prostoru vždy chňapkou.
- Alkoholové páry se mohou v horkém varném prostoru vznítit. Nikdy nepoužívejte k přípravě pokrmů velké množství nápojů s vysokým procentem alkoholu. Používejte pouze malé množství nápojů s vysokým procentem alkoholu. Opatrně otevřete dvířka spotřebiče.

#### **Varování – Nebezpečí opaření!**

- Přístupné součásti jsou během provozu horké. Nikdy se nedotýkejte horkých součástí. Udržujte děti mimo dosah spotřebiče.

- Při otevření dvířek spotřebiče může unikat horká pára. Páru nemusí být v závislosti na teplotě vidět. Při otevírání nestůjte příliš blízko u spotřebiče. Opatrně otevřete dvířka spotřebiče. Udržujte děti mimo dosah spotřebiče.
- Z vody v horkém varném prostoru může vzniknout horká pára. Nikdy nelijte do horké trouby vodu.

#### **Varování – Nebezpečí úrazu!**

- Poškrábané sklo dvířek spotřebiče může prasknout. Nepoužívejte škrabku na sklo ani ostré nebo abrazivní čisticí prostředky.
- Závěsy dvířek spotřebiče se během otevírání a zavírání dvířek pohybují a mohou vás sevřít. Nesahejte do prostoru závěsů.
- Součásti uvnitř dvířek spotřebiče mohou mít ostré hrany. Používejte ochranné rukavice.

#### **Varování – Nebezpečí úrazu elektrickým proudem!**

- Neodborné opravy jsou nebezpečné. Opravy spotřebiče a výměnu poškozených přírodních vedení smí provádět výhradně technik zákaznického servisu vyškolený naší společností. Pokud je spotřebič vadný, vytáhněte síťovou zástrčku ze zásuvky nebo vypněte pojistku v pojistkové skříňce. Zavolejte servis.
- Kontaktem s horkými součástmi spotřebiče může dojít k roztavení kabelové izolace elektrických spotřebičů. Zabraňte kontaktu přírodních kabelů elektrických spotřebičů s horkými součástmi spotřebiče.
- Pokud do spotřebiče pronikne vlhkost, může to způsobit úraz elektrickým proudem. Nepoužívejte vysokotlaké nebo parní čističe.
- Poškozený spotřebič může způsobit úraz elektrickým proudem. Nikdy nezapínejte vadný spotřebič. Vytáhněte síťovou zástrčku ze zásuvky nebo vypněte pojistku v pojistkové skříni. Zavolejte zákaznický servis.

#### **Varování – Nebezpečí v důsledku magnetického pole!**

V ovládacím panelu nebo ovládacích prvcích jsou vloženy permanentní magnety. Magnety mohou ovlivnit elektronické implantáty, např. kardiostimulátory nebo inzulinové dávkovače. Pokud nosíte elektronické implantáty, dodržujte minimální vzdálenost 10 cm od ovládacího panelu.

## Mikrovlnný ohřev

### ⚠ Varování – Nebezpečí požáru!

- Použití spotřebiče, které není v souladu s určením, je nebezpečné a může způsobit škody.

Není přípustné sušení pokrmů nebo oděvů, ohřívání pantoflí, polštářků s obilnými nebo jinými zrny, houbiček, vlhkých hadrů a podobně.

Například ohřáté pantofle nebo polštářky s nebo jinými obilnými zrny se mohou vznítit i po několika hodinách. Spotřebič používejte pouze k přípravě pokrmů a nápojů.

- Potraviny se mohou vznítit. Potraviny nikdy neohřívejte v tepelně izolačních obalech. Potraviny v plastových nebo papírových obalech nebo v obalech z jiných hořlavých materiálů nenechávejte při ohřívání nikdy bez dozoru.

Nikdy nenastavujte příliš vysoký mikrovlnný výkon ani příliš dlouhou dobu mikrovlnného ohřevu. Řiďte se údaji v tomto návodu k použití.

Nikdy mikrovlnným ohřevem nesušte potraviny.

Nikdy nerozmrazujte nebo neohřívejte potraviny s nízkým obsahem vody, jako např. chléb, na příliš vysoký výkon mikrovlnného ohřevu nebo příliš dlouho.

- Stolní olej se může vznítit. Nikdy mikrovlnným ohřevem nerozehřívejte stolní olej.

### ⚠ Varování – Nebezpečí výbuchu!

Tekutiny nebo jiné potraviny v pevně uzavřených nádobách mohou explodovat. Nikdy neohřívejte tekutiny nebo jiné potraviny v pevně uzavřených nádobách.

### ⚠ Varování – Nebezpečí popálení!

- Potraviny s pevnou slupkou nebo skořápkou mohou během ohřívání, ale také ještě po něm výbušným způsobem prasknout. Nikdy nevařte vejce ve skořápce ani neohřívejte vejce vařená natvrdo. Nikdy nevařte škeble a korýše. U volských ok nebo vajec do skla předem napíchněte žlutek. U potravin s tvrdou slupkou, jako jsou např. jablka, rajská jablka, brambory nebo párky, může slupka prasknout. Před ohříváním slupku napíchněte.

- Kojenecká výživa se ohřívá nerovnoměrně. Nikdy neohřívejte kojeneckou výživu v uzavřených nádobách. Vždy odstraňte víčko nebo dudlík. Po ohřátí dobře zamíchejte nebo protřepte. Než dáte dítěti výživu, překontrolujte její teplotu.
- Ohřáté pokrmy předávají teplo. Nádoba může být horká. Nádoby a příslušenství vyndavejte z varného prostoru vždy chňapkou.
- U vzduchotěsně uzavřených potravin může obal prasknout. Vždy dodržujte pokyny uvedené na obale. Pokrmy vyndavejte z varného prostoru vždy chňapkou.
- Přístupné součásti jsou při provozu horké. Nikdy se nedotýkejte horkých součástí. Udržujte děti mimo dosah spotřebiče.
- Funkce sušení zapne při nejvyšších stupních při samotném mikrovlnném ohřevu automaticky topné těleso a ohřívá varný prostor. Nikdy se nedotýkejte horkých vnitřních ploch ve varném prostoru nebo topných těles. Děti se musí zdržovat v dostatečné vzdálenosti od spotřebiče.
- Je nebezpečné používat spotřebič v rozporu s účelem použití. Nepřípustné je sušení potravin nebo oblečení, ohřívání bačkor, polštářků plněných peckami nebo obilninami, mycích hub, vlhkých hadrů a podobně. Například přehřáté bačkory, polštářky plněné obilninami nebo peckami, mycí houby, vlhké hadry a podobné předměty mohou způsobit popáleniny.

### ⚠ Varování – Nebezpečí opaření!

- Při ohřívání kapalin může docházet k utajenému varu. Při utajeném varu dosáhne tekutina teploty varu, aniž dochází k vystupování typických bublin. Již při sebemenším otřesu nádoby může horká tekutina začít náhle prudce bublat a vystříknout. Při ohřívání vložte vždy do nádoby lžíci. Zabráníte tak utajenému varu.

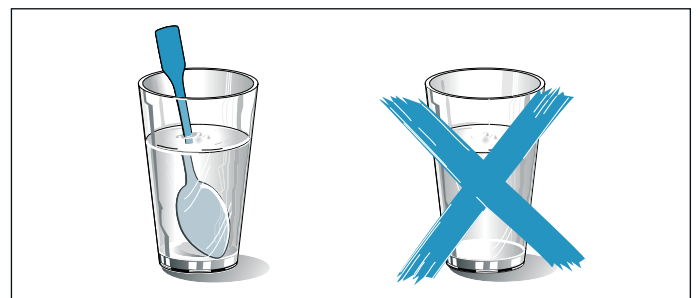

**⚠ Varování – Nebezpečí úrazu!**

- Nevhodná nádoba může prasknout. Porcelánové a keramické nádoby mohou mít v držadlech a pokličkách drobné dírkky. Za těmito dírkami mohou být skryty dutinky. Vnikne-li do těchto dutinek vlhkost, může dojít k prasknutí nádoby. Používejte pouze nádoby vhodné pro mikrovlnný ohřev.
- Nádobí a nádoby z kovu nebo nádobí s kovovým lemem mohou při provozu se samotným mikrovlnným ohřevem způsobit jiskření. Hrozí poškození spotřebiče. Při provozu se samotným mikrovlnným ohřevem nikdy nepoužívejte kovové nádoby.

**⚠ Varování – Nebezpečí úrazu elektrickým proudem!**

Spotřebič pracuje s vysokým napětím. Nikdy neodstraňujte kryt spotřebiče.

**⚠ Varování – Nebezpečí vážného poškození zdraví!**

- V případě nedostatečného čištění může dojít k poškození povrchu. Může unikat energie mikrovlnného ohřevu. Pravidelně čistěte spotřebič a ihned odstraňujte zbytky potravin. Udržujte v čistotě varný prostor, těsnění dvířek, dvířka a doraz dveří.
- Poškozenými dvířky varného prostoru nebo těsněním dvířek může mikrovlnná energie unikat. Nikdy nepoužívejte spotřebič, jsou-li poškozena dvířka varného prostoru, těsnění dvířek nebo plastový rám dvířek. Zavolejte zákaznický servis.
- U spotřebičů bez krytu uniká mikrovlnná energie. Nikdy neodstraňujte kryt spotřebiče. Pro údržbu nebo opravu zavolejte servis.

**Čisticí funkce****⚠ Varování – Nebezpečí požáru!**

- Volné zbytky pokrmů, tuk a šáva z pečení se mohou během čisticí funkce vznítit. Před každým spuštěním čisticí funkce odstraňte z pečicího prostoru hrubé nečistoty. Neprovádějte čištění s vloženým příslušenstvím.
- Spotřebič je během čisticí funkce zvenku velmi horký. Nikdy nezavěšujte na madlo dvířek hořlavé předměty, např. utěrky na nádobí. Přední strana spotřebiče musí být volná. Děti se musí zdržovat v dostatečné vzdálenosti od spotřebiče.

- Při poškozeném těsnění dvířek uniká v oblasti dvířek velké teplo. Těsnění nedrhněte a neodstraňujte. Nikdy nepoužívejte spotřebič s poškozeným těsněním nebo bez těsnění.

**⚠ Varování – Nebezpečí vážného poškození zdraví!**

Spotřebič je během čisticí funkce velmi horký. Nepřílnavá vrstva plechů a forem se zničí a vznikají jedovaté plyny. Nikdy nečistěte plechy a formy s nepřílnavou vrstvou pomocí čisticí funkce. Obecně neprovádějte čištění s vloženým příslušenstvím.

**⚠ Varování – Nebezpečí poškození zdraví!**

Pomocí funkce čištění se pečicí prostor ohřeje na velmi vysokou teplotu, takže se zbytky po pečení a grilování spálí. Přitom se uvolňují výpary, které mohou způsobit podráždění sliznic. Během funkce čištění v kuchyni vydatně větrejte. Nezdružujte se v místnosti delší dobu. Zabraňte přístupu dětí a domácích zvířat. Pokyny dodržujte také při provozu s časovou prodlevou s posunutým časem konce.

**⚠ Varování – Nebezpečí popálení!**

- Prostor uvnitř trouby je během čisticí funkce velmi horký. Nikdy neotevírejte dvířka spotřebiče. Nechte spotřebič vychladnout. Zabraňte přístupu dětem.
- ⚠ Spotřebič je během čisticí funkce zvenku velmi horký. Nikdy se nedotýkejte dvířek spotřebiče. Nechte spotřebič vychladnout. Děti se musí zdržovat v dostatečné vzdálenosti od spotřebiče.

## Příčiny poškození

### Obecně

#### Pozor!

- Příslušenství, fólie, papír na pečení nebo nádoba na dně trouby: Na dno trouby nepokládejte žádné příslušenství. Na dno trouby nepokládejte fólii jakéhokoli druhu ani papír na pečení. Pokud je nastavená teplota nad 50 °C, nestavte na dno trouby žádné nádoby. Hrozí hromadění tepla. Doby pečení pak již nesouhlasí a poškozuje se smalt.
- Alobal: Alobal nesmí ve varném prostoru přijít do kontaktu se skleněnou tabulí. Na skleněné tabuli by mohlo dojít ke změnám barvy.
- Voda v horkém varném prostoru: Nikdy nelijte do horkého varného prostoru vodu. Vznikla by pára. Změnou teploty by mohlo dojít k poškození smaltu.
- Vlhkost ve varném prostoru: Dlouhodobé působení vlhkosti ve varném prostoru může vést ke korozi. Po použití nechte varný prostor vyschnout. Neuchovávejte vlhké potraviny delší dobu v uzavřeném prostoru. Neskladujte pokrmy ve varném prostoru.
- Ochlazení s otevřenými dvířky spotřebiče: Po skončení provozu s vysokými teplotami nechte varný prostor ochladit s uzavřenými dvířky. Nesvírejte nic do dvířek spotřebiče. I když necháte dvířka jen pootvěřená, můžete dojít k poškození sousedících částí nábytku.  
Pouze v případě provozu s velkou vlhkostí nechte vyschnout varný prostor s otevřenými dvířky.
- Štáva z ovoce: Velmi šťavnaté ovocné koláče nekladte na plech příliš hustě. Štáva z ovoce kapající z plechu by způsobila skvrny, které již nelze odstranit. Pokud možno použijte univerzální vysoký plech.
- Silně znečištěné těsnění: Pokud je těsnění silně znečištěné, nebudou dvířka spotřebiče během provozu správně zavřené. Může dojít k poškození sousedícího nábytku. Těsnění vždy udržujte v čistotě. Nikdy nepoužívejte spotřebič s poškozeným těsněním nebo bez těsnění.
- Dvířka spotřebiče jako sedátko nebo odkládací plocha: Na otevřená dvířka spotřebiče nestoupejte, nesedejte ani se na ně nevěšete. Na dvířka spotřebiče nestavte žádné nádoby ani příslušenství.
- Zasunutí příslušenství: V závislosti na typu spotřebiče může příslušenství při zavírání dvířek spotřebiče poškrábat skleněnou tabuli. Příslušenství vždy zasuňte do varného prostoru až nadoraz.
- Převážení spotřebiče: Spotřebič nepřenášejte ani nadržte za madlo dvířek. Madlo dvířek by nevydrželo váhu spotřebiče a mohlo by se ulomit.

### Mikrovlnný ohřev

#### Pozor!

- Jiskření: kov, např. lžice ve skle, musí být ve vzdálenosti nejméně 2 cm od stěn varného prostoru a vnitřní strany dvířek. Jiskry mohou zničit sklo dvířek.
- Kombinování příslušenství: Nekombinujte rošt s univerzálním vysokým plechem. Při těsném zasunutí nad sebou se mohou tvořit jiskry. Zasouvejte vždy pouze ve vlastní výšce.
- Samotný mikrovlnný ohřev: Při provozu se samotným mikrovlnným ohřevem není vhodný univerzální vysoký plech nebo plech na pečení. Může dojít k jiskření a poškození varného prostoru. Používejte jako plochu pro položení nádoby dodaný rošt nebo použijte mikrovlnný ohřev v kombinaci s druhem ohřevu.
- Hliníkové misky: Nepoužívejte ve spotřebiči hliníkové misky. Dojde k poškození spotřebiče vznikajícím jiskřením.
- Provoz s mikrovlnným ohřevem bez pokrmů: Provoz spotřebiče bez pokrmů ve varném prostoru vede k přetížení. Nikdy nezapínejte mikrovlnný ohřev bez pokrmu ve varném prostoru. Výjimkou je krátkodobý test nádobí. → "Mikrovlnný ohřev" na straně 19

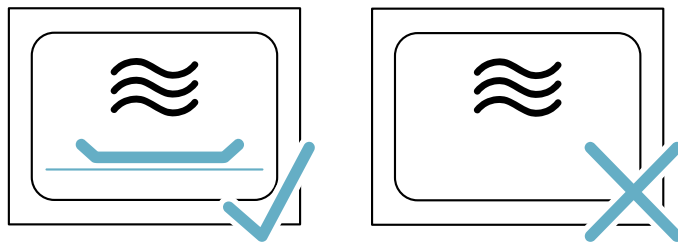

- Popcorn do mikrovlnné trouby: Nikdy nenastavujte vysoký výkon mikrovlnného ohřevu. Použijte maximální výkon 600 W. Sáček s popcornem vždy položte na skleněný talíř. Skleněná tabule může následkem přetížení prasknout.

Tento spotřebič splňuje normu EN 55011, resp. CISPR 11. Je to výrobek skupiny 2, třídy B.

Skupina 2 znamená, že se k ohřívání potravin používá mikrovlnný ohřev. Třída B znamená, že spotřebič je vhodný do prostředí domácností.



## Ochrana životního prostředí

Váš nový spotřebič je mimořádně energeticky úsporný. Zde najdete tipy, jak můžete při používání spotřebiče ušetřit ještě více energie a jak správně spotřebič zlikvidovat.

### Úspora energie

- Spotřebič přehřívejte pouze tehdy, pokud je to uvedeno v receptu nebo v tabulkách návodu k použití.
- Zmrazené potraviny nechte před vložením do trouby rozmrazit.

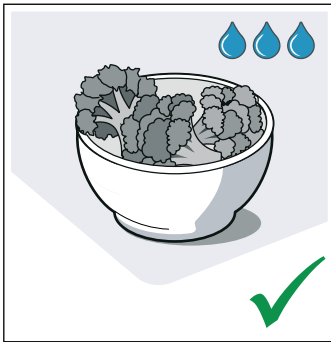
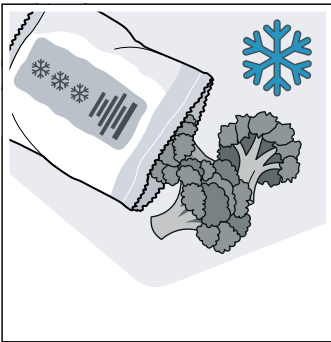

- Používejte tmavé, černě lakované nebo smaltované formy na pečení. Mají mimořádně dobrou tepelnou vodivost.

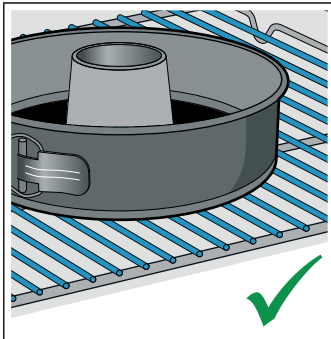
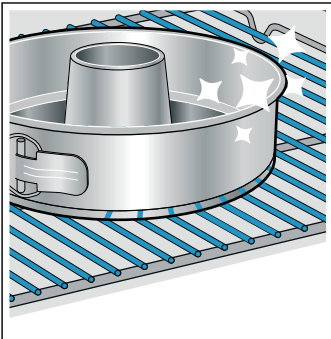

- Vyměňte z trouby příslušenství, které nepotřebujete.

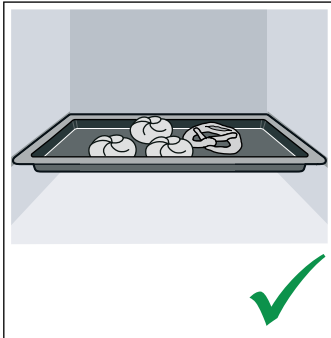
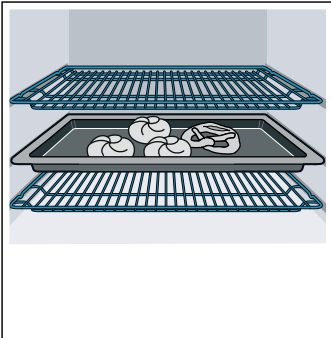

- Dvířka spotřebiče otevírejte během provozu co možná nejméně.

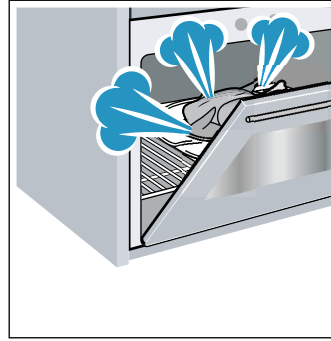

- Více koláčů pečte nejlépe po sobě. Pečicí trouba je ještě teplá. Zkracuje se tak doba pečení druhého koláče. Můžete také vložit do trouby 2 truhlíkové formy vedle sebe.

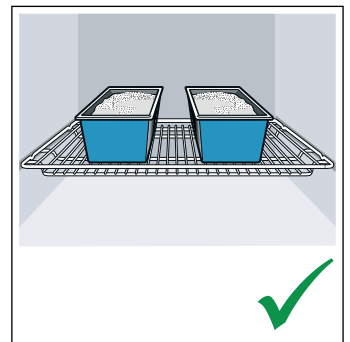
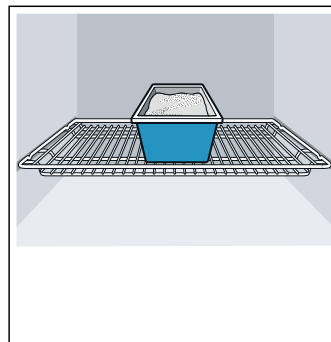

- Při delší době pečení můžete spotřebič vypnout 10 minut před skončením doby pečení a využít k dopečení zbytkové teplo.

### Ekologická likvidace

Obal ekologicky zlikvidujte.



Tento spotřebič je označen podle evropské směrnice 2012/19/EU o elektrických a elektronických zařízeních (waste electrical and electronic equipment –WEEE). Směrnice udává rámec pro zpětný odběr a recyklaci starých spotřebičů v celé EU.

## Seznámení se se spotřebičem

V této kapitole jsou popsány různé ukazatele a ovládací prvky. Dále se seznámíte s různými funkcemi vašeho spotřebiče.

**Upozornění:** V závislosti na typu spotřebiče jsou možné odchylky v barvách a jednotlivých detailech.

### Ovládací panel

Na ovládacím panelu můžete pomocí tlačítek a otočného voliče nastavovat různé funkce spotřebiče. Na displeji se zobrazují aktuální nastavení.

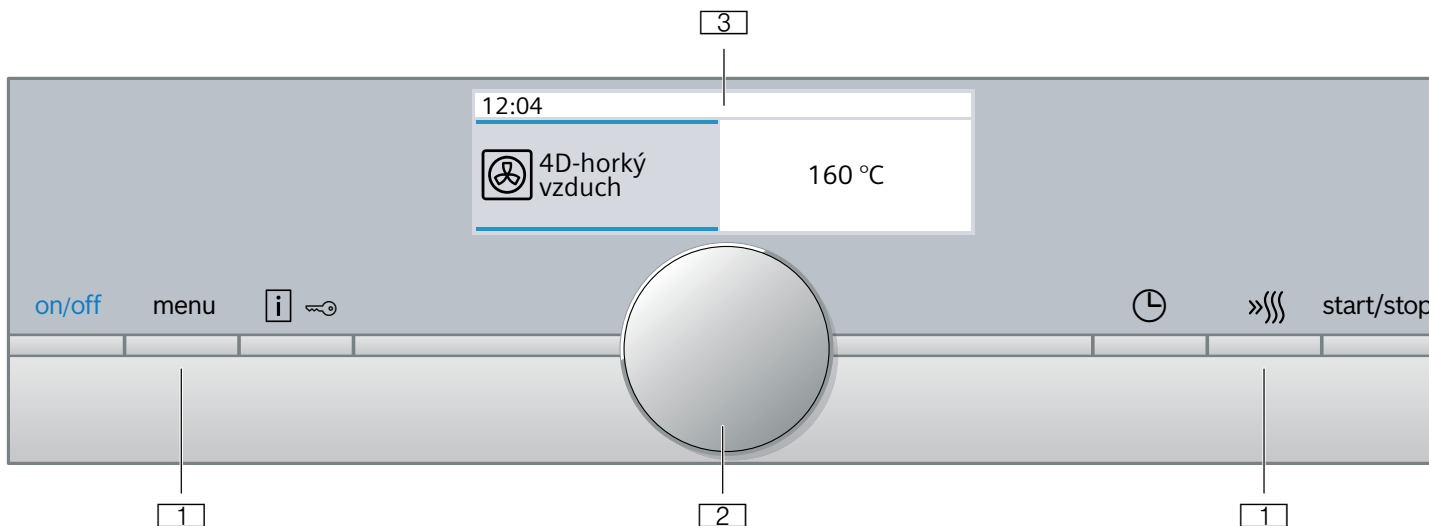

#### 1 Tlačítka

Tlačítka nalevo a napravo od otočného voliče lze stisknout. Stiskem tlačítka provedte požadovanou činnost.

#### 2 Otočný volič

Otočným voličem můžete otáčet doprava nebo doleva.

#### 3 Dotykový displej

Na dotykovém displeji vidíte aktuální hodnoty nastavení, možnosti výběru nebo také informační texty. Pro nastavení klepněte na příslušné textové políčko. Textová políčka se mění v závislosti na výběru.

Start/stop

Spuštění, pozastavení nebo přerušování provozu

### Otočný volič

Otočným voličem můžete změnit hodnoty nastavení, které jsou zobrazené na displeji.

U většiny seznamů výběru, např. druhů ohřevu, se po posledním bodě znovu zobrazí první. Např. u teploty musíte otočný volič po dosažení minimální nebo maximální teploty otočit zase zpátky.

### Displej

Displej je uspořádán tak, aby všechny údaje mohly být pohodlně sledovány.

Hodnota, kterou můžete změnit, je zvýrazněna. Písmo je bílé, pozadí je tmavé.

### Stavový řádek

Stavový řádek se nachází nahoře na displeji. Zde se zobrazují čas a nastavené časové funkce.

### Časová osa

Podle časové osy můžete sledovat, jak dalece je např. pečící trouba již rozehřátá nebo jak probíhá doba trvání. Příмка pod zvýrazněnou hodnotou se v průběhu provozu vyplňuje zleva doprava.

### Odměrování času

Když spustíte spotřebič bez doby trvání, můžete vpravo nahoře na stavovém řádku vidět, jak dlouho už ohřev běží.

### Ovládací prvky

Jednotlivé ovládací prvky jsou přizpůsobeny různým funkcím vašeho spotřebiče. Svůj spotřebič můžete jednoduše a pohodlně nastavovat.

#### Tlačítka

Na tomto místě je krátce vysvětlen význam různých tlačítek.

Tlačítka	Význam
on (zapnuto)/off (vypnuto)	Zapnutí a vypnutí spotřebiče
menu	Menu Otevřít menu Druhy provozu
i	Informace Zobrazení pokynů
	Dětská pojistka Aktivace a deaktivace dětské pojistky
⌚	Časové funkce Otevření menu Časové funkce
»»»»	Rychloohřev Zapnutí a vypnutí rychloohřevu

Pokud jste nastavili dobu trvání a pak jste ji zrušili, do odměřovaného času se převezme již uplynulá doba trvání a počítá se dále od tohoto času. Tak můžete neustále kontrolovat, jak dlouho již ohřev běží.

### Kontrola teploty

Sloupce kontroly teploty indikují fáze zahřívání nebo zbytkové teplo v troubě.

Kontrola zahřívání	Kontrola zahřívání indikuje nárůst teploty v troubě. Když jsou všechny sloupce vyplněné, bylo dosaženo optimálního časového okamžiku pro vložení pokrmu. Při grilování a čištění se sloupce nezobrazují.
Ukazatel zbytkového tepla	Když je spotřebič vypnutý, indikuje kontrola teploty zbytkové teplo v troubě. Ukazatel zhasne, když teplota klesne cca na 60 °C.

**Upozornění:** Na základě teplotní setrvačnosti se zobrazená teplota může mírně lišit od skutečné teploty v troubě. Během zahřívání můžete tlačítkem **i** zjistit aktuální teplotu při zahřívání.

### Menu Druhy provozu







Menu je rozčleněno na různé druhy provozu. Díky tomu máte rychlý přístup k požadované funkci.







Druh provozu	Použití
Druhy ohřevu	Pro přípravu vašich pokrmů máte k dispozici spoustu přesně přizpůsobených druhů ohřevu.
Pokrm → "Pokrm" na straně 29	Zde najdete již naprogramované vhodné hodnoty nastavení pro velké množství pokrmů.
Mikrovlnný ohřev → "Mikrovlnný ohřev" na straně 19	Pomocí mikrovlnného ohřevu můžete rychleji vařit, ohřívát nebo rozmrazovat pokrmy.
Kombinace s mikrovlnným ohřevem → "Mikrovlnný ohřev" na straně 19	Umožňuje k mikrovlnnému ohřevu zapnout navíc další druh ohřevu.
Funkce sušení → "Mikrovlnný ohřev" na straně 19	Použijte po každém provozu s mikrovlnným ohřevem.
Samočištění → "Čisticí funkce" na straně 21	Při samočištění se pečicí trouba sama vyčistí.
Nastavení → "Základní nastavení" na straně 18	Základní nastavení vašeho spotřebiče můžete přizpůsobit svým zvyklům.
Home Connect → "Home Connect" na straně 22	Pomocí této funkce můžete svou pečicí troubu spojit s mobilním koncovým zařízením.

### Druhy ohřevu

Abyste vždy našli správný druh ohřevu pro příslušný pokrm, vysvětlíme vám nyní rozdíly a oblasti použití.

Při nastavení teploty vyšší než 275 °C a stupně grilování 3 sníží spotřebič teplotu po cca 40 minutách na cca 275 °C, resp. stupeň grilování 1.

Druhy ohřevu	Teplota	Použití
 4D horký vzduch	30–275 °C	Pro pečení koláčů a masa na jedné nebo více úrovních. Ventilátor roznáší teplo z kruhového topného tělesa na zadní stěně stejnoměrně po celé troubě.
 Horní/dolní ohřev	30–300 °C	Pro tradiční pečení koláčů a masa na jedné úrovni. Obzvláště vhodný pro koláče se šfavatou horní vrstvou. Teplo sálá stejnoměrně shora i zdola.
 Horký vzduch eco	30–275 °C	Pro šetrné pečení vybraných pokrmů na jedné úrovni bez předehřátí. Ventilátor roznáší teplo z kruhového topného tělesa na zadní stěně po celé troubě. Nejeftektivnější je tento druh ohřevu při 125–275 °C. Tento druh ohřevu se používá pro zjištění spotřeby elektrické energie v cirkulačním režimu a energetické třídy.
 Horní/dolní ohřev eco	30–300 °C	Pro šetrné pečení vybraných pokrmů na jedné úrovni. Teplo sálá shora i zdola. Nejeftektivnější je tento druh ohřevu při 150–250 °C. Tento druh ohřevu se používá pro zjištění spotřeby elektrické energie v konvenčním režimu.
 Gril s cirkulací vzduchu	30–300 °C	Pro pečení drůbeže, celých ryb a větších kusů masa. Grilovací topné těleso a ventilátor se střídavě zapínají a vypínají. Ventilátor víří horký vzduch kolem pokrmu.
 Velkoplošný gril	Stupně grilování: 1 = slabý 2 = střední 3 = silný	Pro grilování nízkých grilovaných pokrmů, např. steaků, klobás nebo toastů, a pro zapékání. Ohřívá se celá plocha grilovacího topného tělesa.

	Maloplošný gril	Stupně grilování: 1 = slabý 2 = střední 3 = silný	Pro grilování malých množství, např. steaků, klobás nebo toastů, a pro zapékání. Ohřívá se prostřední plocha pod grilovacím topným tělesem.
	Stupeň pro pizzu	30–275 °C	Pro přípravu pizzy a pokrmů, které vyžadují velké teplo zdola. Hřeje dolní topné těleso a kruhové topné těleso na zadní stěně.
	Mírný ohřev	70–120 °C	Pro šetrné a pomalé pečení opečených jemných kousků masa v nepřiklopené nádobě. Teplo sálá při nízké teplotě stejnoměrně shora i zdola.
	Dolní ohřev	30–250 °C	Pro vaření ve vodní lázni a pro dopékání. Teplo sálá zdola.
	Udržování teploty	60–100 °C	Pro udržování teploty hotových pokrmů.
	Předeřívání nádobí	30–70 °C	Pro ohřívání nádobí.
	Funkce coolStart	30–275 °C	Pro rychlou přípravu zmrazených potravin ve výšce 3. Teplota se řídí podle pokynů výrobce. Použijte nejvyšší teplotu, která je uvedena na obale. Nastavte uvedenou dobu pečení nebo kratší. Není vhodné předeřívání.

### Navržené hodnoty

Ke každému druhu ohřevu navrhne spotřebič teplotu nebo stupeň. Můžete je převzít nebo v příslušné oblasti změnit.

### Další informace

Ve většině případů spotřebič poskytuje pokyny a další informace k právě prováděné činnosti. Stisknete tlačítko . Na několik sekund se zobrazí pokyn.

Některé pokyny se zobrazují automaticky, např. potvrzení, výzva nebo varování.

### Funkce pečicího prostoru

Některé funkce usnadňují provoz spotřebiče. Pečicí prostor je např. celý osvětlený a chladicí ventilátor chrání spotřebič před přehřátím.

#### Otevření dvířek spotřebiče

Pokud během provozu otevřete dvířka spotřebiče, provoz se pozastaví. Po zavření dvířek pokračuje dál.

**Upozornění:** Při druhu provozu mikrovlnný ohřev musíte po zavření dvířek pokračovat v provozu tlačítkem start/stop. Můžete změnit příslušné základní nastavení.

#### Osvětlení pečicího prostoru

Po otevření dvířek spotřebiče se zapne osvětlení pečicího prostoru. Pokud zůstanou dvířka otevřená déle než 15 minut, osvětlení se zase vypne.

U většiny druhů provozu se osvětlení pečicího prostoru zapne po spuštění provozu. Po skončení provozu se osvětlení vypne.

**Upozornění:** V základních nastaveních můžete nastavit, aby se osvětlení při provozu nezapínalo.

#### Ventilátor

Ventilátor se zapíná a vypíná podle potřeby. Teplý vzduch uniká dvířky.

### Pozor!

Nezakrývejte ventilační štěrbinu. Jinak by se pečicí trouba přehřála.

Aby po skončení provozu pečicí prostor rychleji vychladl, běží ještě určitou dobu chladicí ventilátor.

**Upozornění:** Doba doběhu chladicího ventilátoru můžete změnit v základních nastaveních. → "Základní nastavení" na straně 18

## Příslušenství

K vašemu spotřebiči patří různé příslušenství. Získáte přehled o dodávaném příslušenství a jeho správném využití.

### Dodávané příslušenství

Váš spotřebič je vybaven následujícím příslušenstvím:

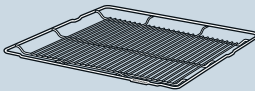
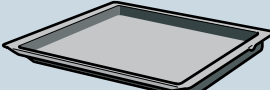
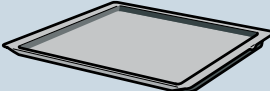
	<b>Rošt</b> Pro nádoby, koláčové a zapékací formy. Pro pečeně, grilované pokrmy a zmrazené pokrmy. Rošt je vhodný pro mikrovlnný ohřev.
	<b>Univerzální vysoký plech</b> Pro šťavnaté koláče, pečivo, zmrazené pokrmy a velké pečeně. Můžete ho používat jako nádobu pro zachycení tuku, když grilujete na roštu.
	<b>Plech na pečení</b> Pro koláče na plechu a drobné pečivo.

Používejte pouze originální příslušenství. Je speciálně přizpůsobeno vašemu spotřebiči.

Příslušenství lze zakoupit u zákaznického servisu, ve specializované prodejně nebo na internetu.

**Upozornění:** Když se příslušenství zahřeje, může se zdeformovat. Na funkci to nemá žádný vliv. Po vychladnutí deformace zmizí.

### Mikrovlnný ohřev

Pro provoz se samotným mikrovlnným ohřevem je vhodný výhradně dodaný rošt. Univerzální vysoký plech nebo plech na pečení může způsobit jiskření a poškození varného prostoru.

Při provozu v kombinaci s mikrovlnným ohřevem nebo druhem provozu můžete používat také univerzální vysoký plech, plech na pečení nebo jiné dodané příslušenství.

### Zasunutí příslušenství

Pečicí prostor má pět výšek zasunutí. Výšky zasunutí se počítají zdola nahoru.

U některých spotřebičů je nejhornější výška zasunutí ve varném prostoru označena symbolem grilování.

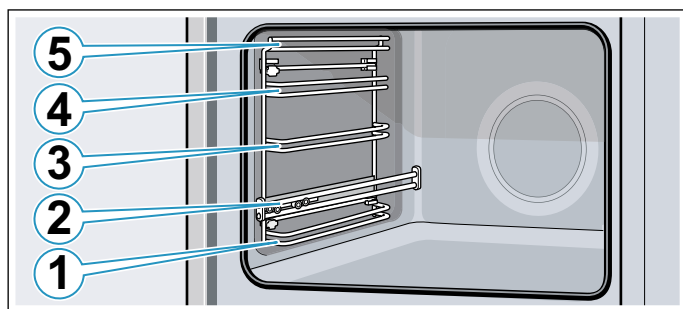

Do výšek zasunutí 1, 3, 4 a 5 zasouváte příslušenství vždy mezi oběma vodicími tyčemi příslušné výšky zasunutí.

Příslušenství lze vytáhnout asi do poloviny, aniž by se překlopilo. Díky výsuvným lištám ve výšce 2 můžete příslušenství vytáhnout dále.

Dbejte na to, aby příslušenství bylo nasazené za patkou **a** výsuvné lišty.

Příklad na obrázku: univerzální vysoký plech

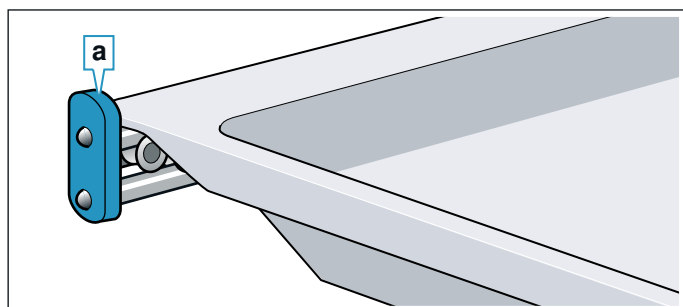

### Upozornění

- Dbejte na to, abyste příslušenství do trouby zasunuli vždy správně.
- Zasuňte příslušenství vždy úplně do trouby, aby se nedotýkalo dvířek spotřebiče.

### Funkce zaskočení

Příslušenství lze vytáhnout asi do poloviny, pak zaskočí. Tato funkce zabraňuje převrnutí příslušenství při vytáhnutí. Aby tato ochrana proti zvrhnutí fungovala, musí být příslušenství zasunuté do trouby správně.

Při zasouvání roštu dbejte na to, aby byl výstupek **a** vzadu a směřoval dolů. Nápis „microwave“ musí být vpředu a zakřivení musí směřovat dolů .

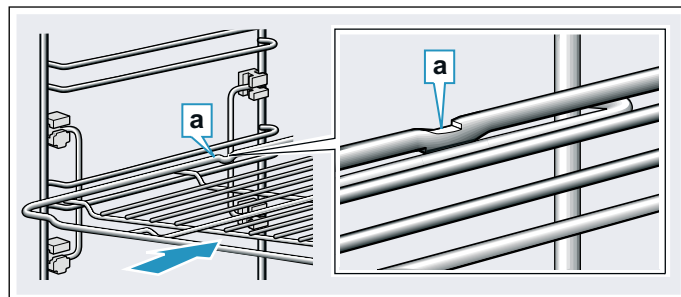

Při zasouvání plechů dbejte na to, aby byl výřez **a** vzadu a směřoval dolů. Zkosená strana příslušenství **b** musí být vpředu u dvířek spotřebiče.

Příklad na obrázku: univerzální vysoký plech

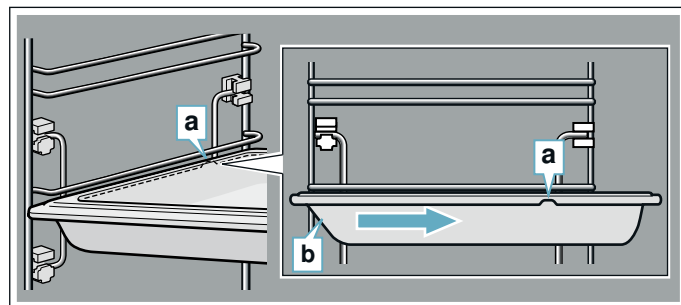

### Zvláštní příslušenství

Zvláštní příslušenství můžete zakoupit u zákaznického servisu ve specializovaných prodejnách nebo na internetu. Rozsáhlou nabídku k vašemu spotřebiči naleznete v našich prospektech nebo na internetu.

Nabídka a možnost objednání on-line se v jednotlivých zemích liší. Nahlédněte do prodejních podkladů.

**Upozornění:** Každé zvláštní příslušenství se nehodí pro každý spotřebič. Při nákupu uveďte prosím vždy přesné číselné označení (E-Nr.) svého spotřebiče.

→ "Zákaznický servis" na straně 29

#### Zvláštní příslušenství

##### Rošt

Pro nádoby, koláčové a zapékací formy a pro pečeně a grilované pokrmy.

##### Univerzální vysoký plech

Pro šfavnaté koláče, pečivo, hlubokozmrazené pokrmy a velké pečeně.

Můžete ho používat jako nádobu pro zachycení tuku, když grilujete na roštu.

##### Plech na pečení

Pro koláče na plechu a drobné pečivo.

<b>Vkládací rošt</b>
Pro maso, drůbež a ryby. Pro vložení do univerzálního vysokého plechu kvůli zachycení odkapávajícího tuku a šťávy z masa.
<b>Univerzální vysoký plech, s nepřílnovou vrstvou</b>
Pro šťavnaté koláče, pečivo, hlubokozmrazené pokrmy a velké pečeně. Pečivo a pečeně se k univerzálnímu vysokému plechu nepřichytí.
<b>Plech na pečení, s nepřílnovou vrstvou</b>
Pro koláče na plechu a drobné pečivo. Pečivo se k pečicímu plechu nepřichytí.
<b>Profesionální vysoký plech s vkládacím roštem</b>
Pro přípravu velkého množství.
<b>Poklice pro profesionální vysoký plech</b>
Díky poklici se z profesionálního vysokého plechu stává profesionální pekáč.
<b>Plech na pizzu</b>
Pro pizzu a velké kulaté koláče.
<b>Grilovací plech</b>
Pro grilování místo roštu nebo k zachycení odkapávajícího tuku. Použijte pouze na univerzálním vysokém plechu.
<b>Pečicí kámen</b>
Pro domácí chléb, housky a pizzu, které mají mít křupavý spodek. Pečicí kámen musí být předehřátý na doporučenou teplotu.
<b>Skleněný pekáč</b>
Na dušené pokrmy a nákypy. Obzvláště vhodný pro druh provozu „pokrmy“.
<b>Skleněná mísa</b>
Pro velké pečeně, šťavnaté koláče a nákypy.
<b>Skleněný plech</b>
Pro nákypy, zeleninové pokrmy a pečivo.
<b>Dekorační lišty</b>
Pro zakrytí dna přihrádky ve skříňce a základní desky spotřebiče.

## Před prvním použitím

Než budete moci využívat váš nový spotřebič, musíte provést potřebná nastavení. Vyčistěte varný prostor a příslušenství.

### První uvedení do provozu

Po připojení k elektrické síti nebo po výpadku proudu se na displeji zobrazí nastavení pro první uvedení do provozu.

**Upozornění:** Tato nastavení můžete v základních nastaveních kdykoliv změnit. → *"Základní nastavení" na straně 18*

### Nastavení jazyka

Přednastavený jazyk je „němčina“.

1. Otočným voličem nastavte požadovaný jazyk.

2. Klepněte na šipku >.  
Zobrazí se další nastavení.

### Nastavení času

Čas začíná 12:00 h.

1. Otočným voličem nastavte aktuální čas.
2. Klepněte na šipku >.

### Nastavení data

Přednastavené datum je „1. 1. 2014“.

1. Otočným voličem nastavte aktuální den, měsíc a rok.
2. Klepejte na šipku >, dokud se všechna nastavení neaktualizují.  
Na displeji se zobrazí upozornění, že bylo dokončeno první uvedení do provozu.

### Pomocí Home Connect

1. Klepněte na „Nastavit pomocí asistenta“.
2. Další pokyny naleznete v kapitole → *"Home Connect" na straně 22*

## Čištění varného prostoru a příslušenství

Než poprvé začnete ve spotřebiči připravovat pokrm, vyčistěte pečicí prostor a příslušenství.

### Čištění varného prostoru

Aby se odstranila vůně novoty, rozeřte uzavřenou prázdnou troubu.

Dbejte na to, aby se v pečicím prostoru nenacházely zbytky obalů, např. polystyrenové kuličky, a odstraňte lepicí pásku ve spotřebiči a na něm. Před zahřátím otřete měkkým a vlhkým hadrem hladké plochy v pečicím prostoru. Dokud se spotřebič zahřívá, v kuchyni větrejte.

Proveďte uvedená nastavení.

Nastavení	
Druh ohřevu	4D horký vzduch 
Teplota	maximální
Doba trvání	1 hodina

Nastavení druhu ohřevu a teploty je popsáno v následující kapitole.

Po uplynutí uvedené doby spotřebič vypněte tlačítkem on/off.

Jakmile trouba vychladne, mycím roztokem a hadrem vyčistěte hladké plochy.

### Čištění příslušenství

Příslušenství důkladně vyčistěte mycím roztokem a hadrem nebo měkkým kartáčkem.

## Obsluha spotřebiče

S ovládacími prvky a jejich funkcí jste se už seznámili. Nyní Vám vysvětlíme, jak spotřebič nastavit. Dozvíte se, co se stane po zapnutí a vypnutí spotřebiče a jak nastavit druhy provozu.

### Zapnutí a vypnutí spotřebiče

Abyste mohli spotřebič nastavit, musíte ho zapnout.

Výjimka: Dětskou pojistku a budík lze nastavit i při vypnutém spotřebiči. Ukazatele na displeji nebo upozornění, např. ukazatel zbytkového tepla v troubě, zůstanou zobrazené i při vypnutém spotřebiči.

Pokud spotřebič nepoužíváte, vypněte ho. Pokud delší dobu nebylo provedeno žádné nastavení, spotřebič se automaticky vypne.

### Zapnutí spotřebiče

Spotřebič se zapíná tlačítkem on/off. On/off nad tlačítkem se rozsvítí modře.

Na displeji se zobrazí logo Siemens a poté druh ohřevu a teplota.

**Upozornění:** V základních nastaveních můžete určit, který druh provozu se má zobrazovat.

### Vypnutí spotřebiče

Spotřebič se vypíná tlačítkem on/off. Světlo nad tlačítkem zhasne.

Nastavená funkce se zruší.

Na displeji se zobrazí čas.

**Upozornění:** V základních nastaveních můžete nastavit, zda se na vypnutém spotřebiči má zobrazovat čas.

### Spouštění a přerušování provozu

Pro spuštění nebo přerušování probíhajícího provozu stiskněte tlačítko start/stop. Po přerušování provozu může dál běžet chladicí ventilátor.

Pokud chcete zrušit všechna nastavení, stiskněte tlačítko on/off.

Pokud během provozu otevřete dvířka trouby, provoz se přeruší. Pro pokračování provozu zavřete dvířka trouby.

### Nastavení druhu provozu

Pokud chcete zvolit druh provozu, musí být spotřebič zapnutý.

1. Stiskněte tlačítko menu. Otevře se menu Druhy provozu.
2. Klepněte na požadovaný druh provozu. V závislosti na druhu provozu jsou k dispozici různé možnosti voleb.
3. Otočným voličem změníte výběr. V závislosti na výběru změníte další nastavení.
4. Tlačítkem start/stop spusťte spotřebič. Na displeji se zobrazí časový průběh. Zobrazena jsou nastavení a časová osa.

### Nastavení druhu ohřevu a teploty

Po zapnutí spotřebiče se zobrazí nastavený navržený druh ohřevu s teplotou. Toto nastavení můžete hned spustit tlačítkem start/stop. Pokud chcete nastavit jiný druh ohřevu, postupujte následovně.

Pro jiné nastavení následujícím způsobem změňte nastavení:

Příklad na obrázku: horní/dolní ohřev na 180 °C.

1. Otočným voličem změňte druh ohřevu.

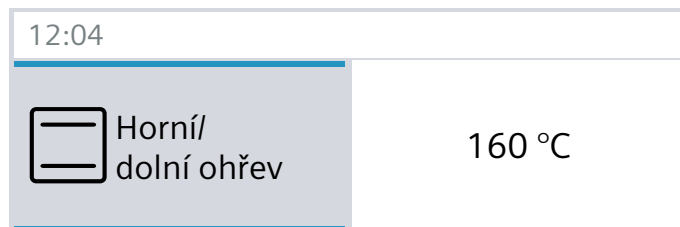

2. Klepněte na navrženou teplotu.
3. Otočným voličem změňte teplotu.

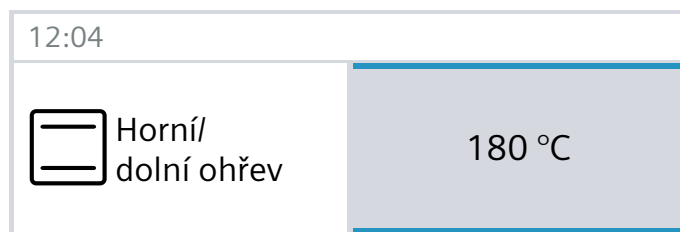

4. Tlačítkem start/stop spusťte spotřebič.

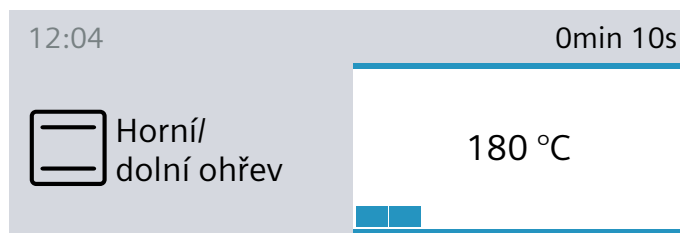

Na displeji se zobrazí nastavený druh ohřevu a teplota.

### Rychloohřev

Tlačítkem »»» můžete pečicí troubu rozehtát obzvláště rychle.

Rychloohřev není možný u všech druhů ohřevu.

Vhodné druhy ohřevu:

- 4D horký vzduch
- Horní/dolní ohřev

Abyste dosáhli rovnoměrného výsledku pečení, vložte pokrm a příslušenství do trouby až po skončení rychloohřevu.

## Nastavení

Zvolte vhodný druh ohřevu. Teplota musí být nastavená na více než 100 °C, jinak nelze rychloohřev spustit.

1. Nastavte druh ohřevu a teplotu.
2. Stiskněte tlačítko »|||.

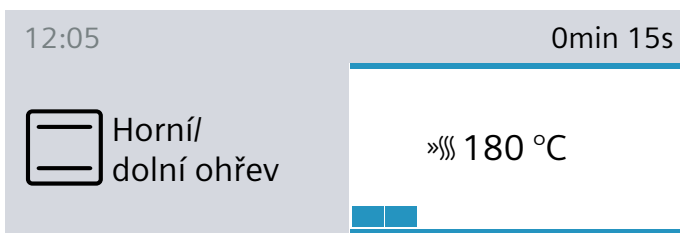

Vlevo vedle teploty se zobrazí symbol »|||. Ukazatel kontroly teploty se začne vyplňovat.

Po ukončení rychloohřevu zazní akustický signál. Symbol »||| zhasne. Vložte pokrm do trouby.

## Upozornění

- Nastavená doba trvání se začne odměřovat nezávisle rychloohřevu ihned po spuštění.
- Během rychloohřevu můžete tlačítkem [i] zjistit aktuální teplotu v troubě.

## Zrušení

Stiskněte tlačítko »|||. Symbol »||| na displeji zhasne.

## Časové funkce

Spotřebič má různé časové funkce.

Časová funkce	Použití
Budík	Budík funguje jako minutka. Po uplynutí nastavené doby zazní akustický signál.
Doba trvání	Po uplynutí nastavené doby trvání zazní akustický signál. Spotřebič se automaticky vypne.
Čas konce	Nastavte dobu trvání a čas konce. Spotřebič se automaticky vypne, takže se ohřev ukončí v požadovanou dobu.

## Upozornění

- Doba trvání do jedné hodiny můžete nastavit po minutách. Doba trvání přes jednu hodinu můžete nastavit v krocích po 5 minutách.
- Podle toho, jakým směrem otočný volič otočíte, začne doba trvání navrženou hodnotou: doleva 10 minut, doprava 30 minut.
- Po uplynutí každé časové funkce zazní akustický signál a na stavovém řádku se zobrazí „konec“.
- Tlačítkem [i] můžete kdykoli zjistit informace, které se krátce zobrazí na displeji.

## Budík

Budík můžete nastavit kdykoli, i když je spotřebič vypnutý. Funguje paralelně s jinými časovými nastaveními a má vlastní akustický signál. Tak rozpoznáte, jestli uplynula doba budíku, nebo nastavená doba trvání.

Můžete nastavit maximálně 24 hodin.

1. Stiskněte tlačítko . Otevře se políčko budíku.
2. Otočným voličem nastavte čas budíku. Po několika sekundách se budík spustí.

Vlevo na stavovém řádku se zobrazí symbol budíku a odměřovaná doba.

## Po uplynutí odměřované doby

zazní akustický signál. Na displeji se zobrazí „doba budíku uplynula“. Tlačítkem můžete akustický signál předčasně vypnout.

## Zrušení nastavené doby budíku

Tlačítkem otevřete menu a zrušte nastavený čas. Zavřete menu tlačítkem .

## Změna nastavené doby budíku

Tlačítkem otevřete menu Časové funkce a otočným voličem během několika sekund změňte nastavenou dobu budíku. Tlačítkem spusťte budík.

## Doba trvání

Pokud pro pokrm nastavíte dobu trvání (dobu pečení), ohřev se po uplynutí této doby automaticky ukončí. Pečící trouba neheřeje.

Předpoklad: Jsou nastavené druh ohřevu a teplota.

Příklad: nastavení pro 4D horký vzduch, 180 °C, doba trvání 45 min.

1. Stiskněte tlačítko . Otevře se menu Časové funkce.

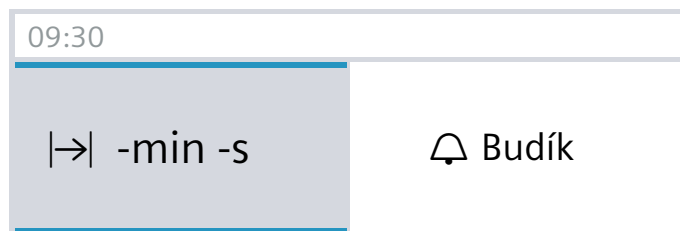

2. Otočným voličem nastavte dobu trvání.

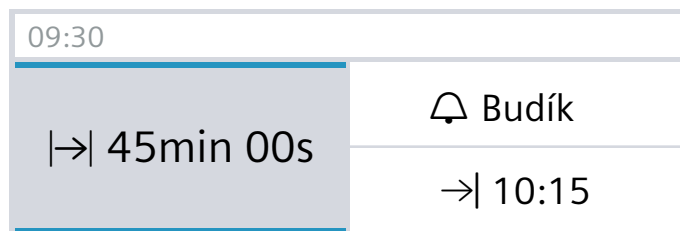

3. Tlačítkem start/stop spusťte spotřebič. Doba trvání se viditelně odměřuje na stavovém řádku.



**Po po uplynutí nastavené doby trvání**

zazní akustický signál. Pečicí trouba nehřeje. Na stavovém řádku se zobrazí „konec“. Akustický signál můžete předčasně vypnout tlačítkem .

**Zrušení doby trvání**

Tlačítkem  otevřete menu Časové funkce. Zrušte dobu trvání. Zobrazí se nastavený druh ohřevu a teplota.

**Změna doby trvání**

Tlačítkem  otevřete menu Časové funkce. Otočným voličem změňte dobu trvání.

**Čas konce**

Pokud posunete čas konce, respektujte, že potraviny podléhající rychlé zkáze nesmí zůstat příliš dlouho v troubě.

Předpoklad: Nastavený provoz se ještě nespustil. Je nastavená doba trvání. Je otevřené menu Časové funkce .

Příklad na obrázku: v 9:30 h vložíte pokrm do trouby. Pečení bude trvat 45 minut a pokrm bude hotový v 10:15 h. Vy si ale přejete, aby byl hotový ve 12:45 h.

1. Klepněte na políčko „konec →|“.  
Zobrazí se čas konce.

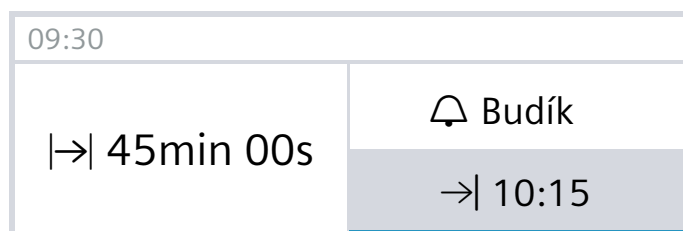

2. Otočným voličem posuňte čas konce na později.

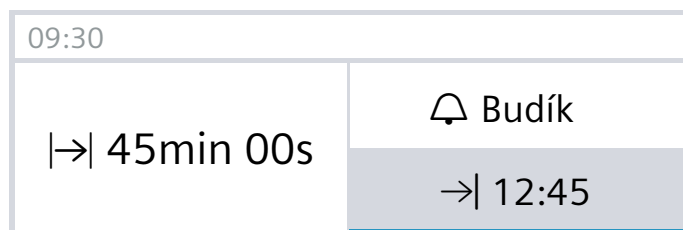

3. Potvrďte tlačítkem start/stop.

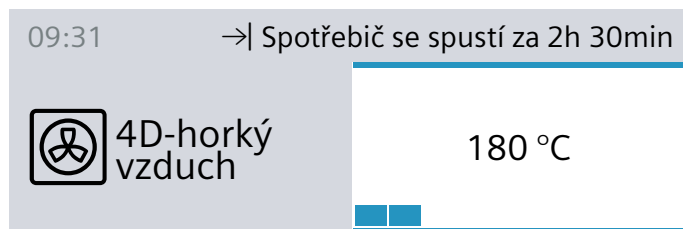



Pečicí trouba je ve vyčkávacím režimu. Ohřev se spustí ve správný okamžik. Doba trvání se viditelně odměřuje na stavovém řádku.

**Po po uplynutí nastavené doby trvání**

zazní akustický signál. Pečicí trouba nehřeje. Na stavovém řádku se zobrazí „konec“. Akustický signál můžete předčasně vypnout tlačítkem .

**Oprava času konce**

Je možná, dokud je pečicí trouba ve vyčkávacím režimu. Tlačítkem  otevřete menu Časové funkce, klepněte na „konec →|“ a otočným voličem opravte čas konce. Zavřete menu tlačítkem .

**Zrušení času konce**



Je možné, dokud je pečicí trouba ve vyčkávacím režimu. Tlačítkem  otevřete menu Časové funkce. Klepněte na „konec →|“ a otočným voličem čas konce zrušte. Doba trvání se začne viditelně odměřovat.

** Dětská pojistka**

Aby děti nemohly spotřebič omylem zapnout nebo změnit nastavení, je vybavený dětskou pojistkou.

**Aktivace a deaktivace**

Dětskou pojistku můžete aktivovat a deaktivovat při zapnutém i vypnutém spotřebiči.

Držte cca 4 sekundy stisknuté tlačítko . Na displeji se zobrazí upozornění pro potvrzení a na stavovém řádku se zobrazí symbol .

**Zablokovaná dvířka spotřebiče**

V základních nastaveních můžete změnit nastavení tak, že se kromě ovládacího panelu zablokují také dvířka spotřebiče.

Dvířka spotřebiče se zablokují, když teplota v troubě dosáhne cca 50 °C. Na stavovém řádku se zobrazí symbol . Pokud je pečicí trouba vypnutá, zablokují se dvířka spotřebiče ihned, když aktivujete dětskou pojistku.

## Základní nastavení

K dispozici jsou různá nastavení, abyste mohli optimálně a jednoduše obsluhovat spotřebič. V případě potřeby můžete tato nastavení změnit.

### Změna nastavení

1. Stiskněte tlačítko on/off.
2. Stiskněte tlačítko menu.  
Otevře se menu Druhy provozu.
3. Zvolte druh provozu „nastavení“.  
Zobrazí se první základní nastavení, které můžete změnit otočným voličem.
4. Klepněte na šipku >.
5. Otočným voličem změňte hodnoty.
6. Šipkou > přejděte na další základní nastavení.
7. Pro uložení stiskněte tlačítko menu.  
Na displeji se zobrazí odmítnout nebo uložit.

### Seznam nastavení

V seznamu najdete veškerá základní nastavení a možnosti změny. Na displeji se zobrazují nastavení v závislosti na vybavení vašeho spotřebiče.

Můžete změnit následující nastavení:

Nastavení	Volba
Jazyk	K dispozici další jazyky
Čas	Nastavení aktuálního času
Datum	Nastavení aktuálního data
Akustický signál	Krátký (30 s)
	Střední (1 min)
	Dlouhý (5 min)
Zvuk tlačítek	Vypnutý (zvuk tlačítka při zapnutí a vypnutí pomocí on/off zůstává)
	Zapnutý
Jas displeje	Nastavitelný v 5 stupních
Zobrazení hodin	Digitální s datem
	Analogový
	Vyp.
Osvětlení	Při provozu zapnuté
	Při provozu vypnuté
Automaticky pokračovat	Po zavření dvířek
	Nepokračovat automaticky (stisknout tlačítko start/stop)
Dětská pojistka	Zablokování dvířek + zablokování tlačítek
	Jen zablokování tlačítek
Provoz po zapnutí	Hlavní menu
	Druhy ohřevu
	Mikrovlnný ohřev
	Kombinace s mikrovlnným ohřevem
	Pokrmy*
Varování Plech na pečení MW	Zobrazovat
	Nezobrazovat

Ztlumení v noci	Vypnuté
	Zapnuté (displej se ztlumí mezi 22:00 a 5:59 h)
Logo značky	Zobrazit
	Nezobrazit
Sušení při mikrovlnném ohřevu	Zapnuté
	Vypnuté
Doba doběhu ventilátoru	Doporučená
	Minimální
Program sabat	Zapnutý
	Vypnutý
Home Connect	Zapnutí nebo vypnutí WiFi → "Home Connect" na straně 22
Výrobní nastavení	Resetovat
	Neresetovat

\*) K dispozici, v závislosti na typu spotřebiče

**Upozornění:** Změny nastavení jazyka, tónu tlačítka a jasu displeje ihned vstoupí v platnost. Všechna ostatní nastavení až po uložení.

### Změna času

Čas se mění v základních nastaveních.

Příklad: změna času z letního na zimní.

1. Stiskněte tlačítko on/off.
2. Stiskněte tlačítko menu.  
Otevře se menu Druhy provozu.
3. Klepněte na „nastavení“.
4. Šipkou > přejděte na „čas“.
5. Otočným voličem změňte čas.
6. Stiskněte tlačítko menu.  
Na displeji se zobrazí uložit nebo odmítnout.

### Výpadek elektrického proudu

Po dlouhém výpadku proudu se na displeji zobrazí nastavení pro první uvedení do provozu.

Znovu nastavte jazyk, čas a datum.

## Mikrovlnný ohřev

Díky mikrovlnnému ohřevu můžete velmi rychle vařit, ohřívat nebo rozmrazovat vaše pokrmy. Mikrovlnný ohřev můžete používat samostatně nebo v kombinaci s druhem ohřevu.

Abyste mohli optimálně využívat mikrovlnný ohřev, dodržujte pokyny k nádobí a řiďte se pokyny v tabulkách použití na konci návodu k použití.

### Nádoby

Ne všechny nádoby jsou vhodné pro mikrovlnný ohřev. Aby se pokrmy dobře ohřály a nedošlo k poškození spotřebiče, používejte pouze nádoby vhodné pro mikrovlnný ohřev.

Vhodné jsou žáruvzdorné nádoby ze skla, sklokeramiky, porcelánu, keramiky nebo tepelně odolného plastu. Tyto materiály propouštějí mikrovlny. Keramické nádoby můžete také používat, pokud jsou celé glazované a bez prasklin.

Používat můžete také servis. Ušetříte si tak přendávání. Nádoby se zlatou nebo stříbrnou dekorací používejte jen tehdy, pokud výrobce zaručuje, že je vhodné pro mikrovlnný ohřev.

Pro pečení při kombinovaném režimu můžete používat běžné kovové formy na pečení. Koláče tak zhnědnou i zdola.

Pro jiné druhy použití nejsou kovové nádoby vhodné. Kov nepropouští mikrovlny. Pokrmy v uzavřených kovových nádobách zůstanou studené.

### Pozor!

Jiskření: kov, např. lžíce ve skle, musí být ve vzdálenosti nejméně 2 cm od stěn varného prostoru a vnitřní strany dvířek. Jiskry mohou zničit sklo dvířek.

### Test nádobí

Nikdy nezapínejte mikrovlnný ohřev bez pokrmu. Jediná výjimka je krátký test nádobí.

Nejste-li si jisti, zda je vaše nádoba vhodná pro mikrovlnný ohřev, proveďte tento test:

1. Do varného prostoru vložte prázdnou nádobu. Nastavte maximální výkon a na ½ až 1 minutu zapněte spotřebič.
2. V průběhu testu kontrolujte teplotu nádobí. Nádoba musí zůstat studená, popř. vlažná.

Je-li horká, nebo vznikají-li jiskry, není nádoba vhodná. Ukončete test.

### Varování – Nebezpečí popálení!

Přístupné součásti jsou při provozu horké. Nikdy se nedotýkejte horkých součástí. Udržujte děti mimo dosah spotřebiče.

### Dodané příslušenství

Pro provoz se samotným mikrovlnným ohřevem je vhodný výhradně dodaný rošt. Univerzální vysoký plech nebo plech na pečení může způsobit jiskření a poškození varného prostoru.

Při provozu v kombinaci s mikrovlnným ohřevem nebo druhem provozu můžete používat také univerzální vysoký plech, plech na pečení nebo jiné dodané příslušenství.

Při provozu s mikrovlnným ohřevem zasuňte příslušenství nejlépe do výšky 2, pokud není uvedeno jinak.

### Stupně mikrovlnného ohřevu

Máte k dispozici různé stupně mikrovlnného ohřevu vhodné pro různé druhy pokrmů a úprav.

Pro provoz s mikrovlnným ohřevem je vždy nutná doba trvání. Navrženou dobu trvání můžete převzít nebo v příslušné oblasti změnit.

Stupeň	Pokrmy	Maximální doba trvání
90 W	k rozmrazování choulostivých pokrmů	1 h 30 min
180 W	k rozmrazování a dalšímu vaření	1 h 30 min
360 W	k vaření masa a ohřívání choulostivých pokrmů	1 h 30 min
600 W	k ohřívání a vaření pokrmů	1 h 30 min
Max.	k ohřívání tekutin	30 min

Maximální stupeň je určený pouze pro ohřívání tekutin, nikoli pro ohřívání pokrmů. Kvůli ochraně spotřebiče se maximální výkon mikrovlnného ohřevu během prvních minut postupně sníží na 600 W. Plný výkon je opět k dispozici po vychladnutí spotřebiče.

### Nastavení mikrovlnného ohřevu v kombinaci s jiným druhem ohřevu

Pro kombinaci s mikrovlnným ohřevem nejsou vhodné všechny druhy ohřevu.

Můžete nastavit výkon od 90 W do 360 W.

Vhodné druhy ohřevu:

	4D horký vzduch
	horní/dolní ohřev
	gril s cirkulací vzduchu
	velkoplošný gril
	maloplošný gril

1. Stiskněte tlačítko menu. Otevře se menu druhu provozu.
2. Zvolte políčko „kombinace s mikrovlnným ohřevem“. Zobrazí se navržený druh ohřevu, výkon mikrovlnného ohřevu, a doba trvání.
3. Klepněte na příslušné políčko a otočným voličem zvolte požadované hodnoty.
4. Tlačítkem start/stop spusťte spotřebič. Doba trvání se viditelně odměřuje.

Hodnoty můžete kdykoli změnit. Za tímto účelem klepněte na příslušné políčko a otočným voličem změňte hodnoty.

### Po uplynutí nastavené doby trvání

Zazní akustický signál. Mikrovlnný ohřev skončil. Na displeji se zobrazí  $I \rightarrow 0$  min 00 s a na stavovém řádku je zobrazeno „konec“. Akustický signál můžete předčasně vypnout tlačítkem  $\ominus$ .

Pokud chcete ještě jednou nastavit výkon mikrovlnného ohřevu, klepněte na příslušné políčko a zadejte dobu trvání. Ohřev se znovu spustí.

### Zastavení provozu

Stisknutí tlačítka start/stop: Pečicí trouba je ve stavu pauzy. Po opětovném stisknutí tlačítka start/stop bude provoz pokračovat.

Otevření dvířek spotřebiče: Provoz se přeruší.

Zavření dvířek spotřebiče: Provoz pokračuje.

### Zrušení provozu

Stiskněte tlačítko on/off.

### Nastavení mikrovlnného ohřevu

Pro dosažení optimálního výsledku s mikrovlnným ohřevem zasuňte rošt vždy do výšky zasunutí 2.

1. Stiskněte tlačítko menu.  
Otevře se menu druhu provozu.
2. Zvolte políčko „mikrovlnný ohřev“.  
Zobrazí se navržený výkon mikrovlnného ohřevu a doba trvání.
3. Otočným voličem nastavte výkon mikrovlnného ohřevu a/nebo dobu trvání.
4. Tlačítkem start/stop spusťte mikrovlnný ohřev.  
Doba trvání se viditelně odměřuje.

Hodnoty můžete kdykoli změnit. Za tímto účelem klepněte na příslušné políčko a otočným voličem změňte hodnoty.

Aby se zabránilo vzniku kondenzované vody při samotném mikrovlnném ohřevu, zapne spotřebič při stupních 600 W a max. automaticky topné těleso. Varný prostor a příslušenství se silně zahřívá. Na výsledek vaření to nemá vliv.

**Upozornění:** Tuto funkci můžete vypnout v základních nastaveních. → "Základní nastavení" na straně 18

### Varování – Nebezpečí popálení!

Funkce sušení zapne při nejvyšších stupních při samotném mikrovlnném ohřevu automaticky topné těleso a ohřívá varný prostor. Nikdy se nedotýkejte horkých vnitřních ploch ve varném prostoru nebo topných těles. Děti se musí zdržovat v dostatečné vzdálenosti od spotřebiče.

### Po uplynutí nastavené doby trvání

Zazní akustický signál. Mikrovlnný ohřev skončil. Na displeji se zobrazí  $I \rightarrow 0$  min 00 s a na stavovém řádku je zobrazeno „konec“. Akustický signál můžete předčasně vypnout tlačítkem  $\ominus$ .

Pokud chcete ještě jednou nastavit výkon mikrovlnného ohřevu, klepněte na příslušné políčko a zadejte dobu trvání. Ohřev se znovu spustí.

### Zastavení provozu

Stisknutí tlačítka start/stop: Pečicí trouba je ve stavu pauzy. Po opětovném stisknutí tlačítka start/stop bude provoz pokračovat.

Otevření dvířek spotřebiče: Provoz se přeruší. Po zavření dvířek stiskněte tlačítko start/stop. Provoz bude pokračovat.

**Upozornění:** Pokud jste příslušné základní nastavení změnili, dbejte na to, aby mikrovlnný ohřev neběžel dál bez pokrmu. → *Strana 18*

### Varování – Nebezpečí popálení!

Přístupné součásti jsou při provozu horké. Nikdy se nedotýkejte horkých součástí. Udržujte děti mimo dosah spotřebiče.

### Zrušení provozu

Stiskněte tlačítko on/off.

### Sušení

Pomocí druhu provozu „funkce sušení“ se pečicí prostor zahřeje a vlhkost v něm se vypaří. Po každém mikrovlnném ohřevu použijte funkci sušení.

1. Stiskněte tlačítko menu.  
Otevře se menu druhu provozu.
2. Zvolte druh provozu „funkce sušení“.
3. Tlačítkem start/stop spusťte spotřebič.  
Spustí se sušení a po 10 minutách se automaticky vypne.

Na 1 až 2 minuty otevřete dvířka spotřebiče, aby mohla uniknout vlhkost.

### Pozor!

Nebezpečí poškození smaltu: Nespouštějte provoz, pokud je na dně varného prostoru voda. Před spuštěním provozu vytřete vodu na dně varného prostoru.

### Ruční vysušení varného prostoru

1. Nechte spotřebič vychladnout.
2. Odstraňte z varného prostoru nečistoty.
3. Vysušte varný prostor houbičkou.
4. Dvířka spotřebiče nechte 1 hodinu otevřená, aby varný prostor úplně vyschnul.

## Program sabat

Při programu sabat můžete nastavit dobu trvání až 74 hodin. Pokrmy v troubě zůstanou teplé, aniž byste ji museli zapínat nebo vypínat.

### Spouštění programu sabat

Předpoklad: v základních nastaveních jste aktivovali „program sabat“. → "Základní nastavení" na straně 18  
 Trouba hřeje pomocí horního/dolního ohřevu na teplotu od 85 °C do 140 °C.

1. Stiskněte tlačítko on/off.  
Na displeji se zobrazí navržený druh ohřevu a navržená teplota.
2. Otočte otočným voličem doleva a zvolte druh ohřevu „program sabat“.
3. Klepněte na navrženou teplotu a otočným voličem nastavte teplotu.
4. Tlačítkem  otevřete menu Časové funkce a klepněte na políčko „doba trvání“.  
Zobrazí se 25:00 hodin jako navržená hodnota.
5. Otočným voličem nastavte požadovanou hodnotu.
6. Tlačítkem start/stop spustíte spotřebič.  
Na stavovém řádku se viditelně odměřuje doba trvání.

### Po uplynutí nastavené doby trvání

zazní akustický signál. Pečicí trouba nehřeje. Na stavovém řádku se zobrazí „konec“.

### Posunutí času konce

Čas konce nelze posunout.

### Zrušení programu sabat

Stiskněte tlačítko on/off. Všechna nastavení se zruší. Můžete provést nové nastavení.

## Čisticí funkce

Vyčistíte pečicí prostor pomocí druhu ohřevu „samočištění“.

Můžete si vybrat ze tří stupňů čištění.

Stupeň	Stupeň čištění	Doba trvání
1	mírné	cca 1 h 15 min
2	střední	cca 1 h 30 min
3	intenzivní	cca 2 h

Čím je znečištění starší a silnější, tím vyšší stupeň čištění byste měli použít. Při čištění se spotřebuje cca 2,5–4,7 kWh.

**Upozornění:** Kvůli vaší bezpečnosti se dvířka pečicí trouby automaticky zablokují. Znovu je lze otevřít až po zhasnutí symbolu zablokování  na stavovém řádku. Během čištění nesvítil osvětlení pečicího prostoru.

### Varování

#### Nebezpečí popálení!

- Prostor uvnitř trouby je během čisticí funkce velmi horký. Nikdy neotevírejte dvířka spotřebiče. Nechte spotřebič vychladnout. Zabraňte přístupu dětem.
-  Spotřebič je během čisticí funkce zvenku velmi horký. Nikdy se nedotýkejte dvířek spotřebiče. Nechte spotřebič vychladnout. Děti se musí zdržovat v dostatečné vzdálenosti od spotřebiče.

### Varování

#### Nebezpečí poškození zdraví!

Pomocí funkce čištění se pečicí prostor ohřeje na velmi vysokou teplotu, takže se zbytky po pečení a grilování spálí. Přitom se uvolňují výpary, které mohou způsobit podráždění sliznic. Během funkce čištění v kuchyni vydatně větrejte. Nezdržujte se v místnosti delší dobu. Zabraňte přístupu dětí a domácích zvířat. Pokyny dodržujte také při provozu s časovou prodlevou s posunutým časem konce.

### Před spuštěním funkce čištění

Při čištění můžete současně čistit rámy a výsuvy. Před čištěním odstraňte hrubé nečistoty.

Vyjměte z trouby příslušenství a nádobí. Jen tak dosáhnete uspokojivého výsledku čištění v celém pečicím prostoru.

Vyčistěte dvířka spotřebiče a okrajové plochy pečicího prostoru v oblasti těsnění. Těsnění nedrhněte a neodstraňujte!

Vnitřní sklo dvířek vyčistěte horkým mycím roztokem a hadrem. Osušte měkkým hadrem. Při silném znečištění použijte čisticí prostředek na pečicí trouby.

### Varování

#### Nebezpečí požáru!

- Volné zbytky pokrmů, tuk a šáva z pečení se mohou během čisticí funkce vznítit. Před každým spuštěním čisticí funkce odstraňte z pečicího prostoru hrubé nečistoty. Neprovádějte čištění s vloženým příslušenstvím.
- Spotřebič je během čisticí funkce zvenku velmi horký. Nikdy nezavěšujte na madlo dvířek hořlavé předměty, např. utěrky na nádobí. Přední strana spotřebiče musí být volná. Děti se musí zdržovat v dostatečné vzdálenosti od spotřebiče.
- Při poškozeném těsnění dvířek uniká v oblasti dvířek velké teplo. Těsnění nedrhněte a neodstraňujte. Nikdy nepoužívejte spotřebič s poškozeným těsněním nebo bez těsnění.

### Varování – Nebezpečí vážného poškození zdraví!

Spotřebič je během čisticí funkce velmi horký. Nepřílnavá vrstva plechů a forem se zničí a vznikají jedovaté plyny. Nikdy nečistěte plechy a formy s nepřilnavou vrstvou pomocí čisticí funkce. Obecně neprovádějte čištění s vloženým příslušenstvím.

## Nastavení samočištění

1. Stiskněte tlačítko menu.  
Otevře se menu druhů provozu.
2. Zvolte druh provozu „samočištění“.  
Navrhne se stupeň čištění 3. Čištění můžete hned spustit tlačítkem start/stop nebo
3. můžete otočným voličem zvolit jiný stupeň čištění.
4. Spusťte čištění tlačítkem start/stop.

V průběhu čisticí funkce kuchyni větrejte.

Krátce po spuštění se zablokují dvířka pečicí trouby. Na stavovém řádku vpravo vedle odměřované doby trvání se zobrazí symbol zablokování .

Dvířka pečicí trouby lze znovu otevřít až po zhasnutí symbolu  na stavovém řádku.

### Po skončení čištění

Zazní akustický signál. Pečicí trouba přestane hřát. Na stavovém řádku se zobrazí „konec“. Akustický signál můžete vypnout tlačítkem .

### Přerušování čištění

Tlačítkem on/off vypněte pečicí troubu. Dvířka pečicí trouby lze otevřít až po zhasnutí symbolu  na stavovém řádku.

### Oprava stupně čištění

Po spuštění již nelze stupeň čištění změnit.

### Čištění můžete nechat proběhnout v noci.

V kapitole Časová nastavení si můžete přečíst, jak posunete čas konce. Tak můžete pečicí troubu přes den používat bez omezení. → *"Časové funkce" na straně 16*

## Po skončení čisticí funkce

Když pečicí prostor vychladne, vlhkým hadrem vytřete zbývající popel v pečicím prostoru, na rámech a v oblasti dvířek spotřebiče.

Otřete výsuvy vlhkým hadrem. Potom všechny výsuvy několikrát zasuňte a vysuňte. Po čištění může na výsuvech dojít ke změně barvy. Nemá to žádný vliv na funkci.

### Upozornění

- Během čištění se zbarví rám na vnitřní straně dvířek spotřebiče. To je normální a na funkci to nemá žádný vliv. Změnu barvy lze odstranit pouze čisticím prostředkem na ušlechtilou ocel.
- Při příliš velkém znečištění může na smaltovaných plochách zůstat bílý povlak. Jedná se o zbytky potravin a je nezávadný. Na funkci nemá žádný vliv. V případě potřeby lze zbytky odstranit kyselinou citronovou.

## Home Connect

Tento spotřebič lze připojit k Wi-Fi a lze jej dálkově ovládat prostřednictvím mobilního zařízení.

Pokud spotřebič není připojen k domácí síti, funguje jako pečicí trouba bez připojení k síti a lze jej nadále ovládat pomocí displeje.

Dostupnost funkce Home Connect závisí na dostupnosti služby Home Connect ve vaší zemi. Služby Home Connect nejsou dostupné ve všech zemích. Další informace najdete na [www.home-connect.com](http://www.home-connect.com).

### Upozornění

- Dodržujte bezpečnostní pokyny uvedené v tomto návodu k obsluze a zajistěte, aby byly dodrženy také tehdy, když spotřebič ovládáte pomocí aplikace Home Connect a nejste přítom doma. Dodržujte také pokyny v aplikaci Home Connect. → *"Důležité bezpečnostní pokyny" na straně 5*
- Ovládání na spotřebiči má vždy přednost. V této době není možné ovládání pomocí aplikace Home Connect.

### Seřízení

Chcete-li nastavit Home Connect pro váš spotřebič, budete potřebovat:

- spotřebič připojený do elektrické sítě a zapnutý
- chytrý telefon nebo tablet s aktuální verzí operačního systému iOS nebo Android,
- aplikaci Home Connect,
- příložený návod k instalaci Home Connect,
- spotřebič v dosahu signálu WLAN domácí sítě.

Aplikace vás provede celým procesem přihlášení. Postupujte podle pokynů v aplikaci.

### Dálkové spuštění

Pro spuštění a ovládání spotřebiče pomocí aplikace Home Connect musíte aktivovat spuštění na dálku. Pokud je spuštění na dálku deaktivované, můžete v aplikaci Home Connect zobrazovat jen provozní stavy spotřebiče a provádět nastavení spotřebiče.

**Upozornění:** Některé druhy provozu lze spustit pouze na pečicí troubě.

Spuštění na dálku se automaticky deaktivuje:

- když dvířka pečicí trouby otevřete 15 minut po aktivaci spuštění na dálku.
- když dvířka pečicí trouby otevřete 15 minut po ukončení provozu.

Když na spotřebiči spustíte provoz pečicí trouby, automaticky se aktivuje spuštění na dálku. Můžete tak provádět změny na mobilním koncovém zařízení nebo spustit nový program.

### Aktivace spuštění na dálku

1. Stiskněte tlačítko menu.
2. Stiskněte „Spuštění na dálku“.  
Na displeji se zobrazí .

## Nastavení Home Connect

Home Connect můžete kdykoliv přizpůsobit svým potřebám.

**Upozornění:** Nastavení Home Connect naleznete v základních nastaveních svého spotřebiče. Zobrazení nastavení na displeji závisí na tom, zda je nastavený Home Connect a zda je spotřebič připojený k domácí síti.

Základní nastavení	Možná nastavení	Vysvětlení
Wi-Fi	Zapnout/vypnout	Vysílací modul můžete zapnout a vypnout. Pokud je aktivovaná Wi-Fi, můžete používat funkce Home Connect. V digitálně propojeném pohotovostním režimu spotřebovává spotřebič max. 2 W.
Síť	Připojit k síti / odpojit od sítě	Zapojení do sítě můžete v případě potřeby (např. v době dovolené) zapnout nebo vypnout. Informace o síti zůstanou po vypnutí zachovány. Po zapnutí vyčkejte několik sekund, než se spotřebič opět propojí se sítí.
Spojit s aplikací		Spusťte proces propojení mezi aplikací a spotřebičem.
Dálkové ovládání	Zapnuté/vypnuté	Přístup k funkcím spotřebiče pomocí aplikace Home Connect. Pokud je deaktivovaný, zobrazují se v aplikaci pouze provozní stavy spotřebiče.
Informace o spotřebiči 		Displej zobrazuje informace o síti a o spotřebiči.

## Vzdálená diagnostika

Zákaznický servis může získat k vašemu spotřebiči přístup prostřednictvím vzdálené diagnostiky, pokud se na zákaznický servis obrátíte s příslušným přáním, pokud je váš spotřebič spojený se serverem Home Connect a v zemi, ve které spotřebič používáte, je vzdálená diagnostika k dispozici.

**Upozornění:** Další informace a rovněž informace k dostupnosti vzdálené diagnostiky ve vaší zemi najdete na lokálních webových stránkách v oblasti pro servis/ podporu: [www.home-connect.com](http://www.home-connect.com)

## Upozornění k ochraně údajů

Při prvním spojení spotřebiče se sítí WLAN připojené k internetu přenese váš spotřebič níže uvedené kategorie údajů na server Home Connect (první registrace):

- Jednoznačná identifikace spotřebiče (sestavující z kódů spotřebiče a MAC adresy vestavěného komunikačního modulu Wi-Fi).
- Bezpečnostní certifikát komunikačního modulu Wi-Fi (pro informačně-technické jištění spojení).
- Aktuální verze softwaru a hardwaru vašeho domácího spotřebiče.
- Stav případného předchozího resetování na nastavení z výroby.

Tato první registrace připraví používání funkcí Home Connect a je nutná teprve v okamžiku, kdy budete chtít funkce Home Connect poprvé použít.

**Upozornění:** Upozorňujeme, že funkce Home Connect lze používat pouze ve spojení s aplikací Home Connect. Informace o ochraně údajů si můžete vyvolat v aplikaci Home Connect.

## Prohlášení o shodě

Společnost BSH Hausgeräte GmbH tímto prohlašuje, že spotřebič s funkcí Home Connect splňuje základní požadavky a ostatní příslušná ustanovení směrnice 2014/53/EU.

Podrobné prohlášení o shodě RED najdete na internetu na [www.siemens-home.bsh-group.com](http://www.siemens-home.bsh-group.com) na stránce týkající se spotřebiče mezi doplňujícími dokumenty.



Pásmo 2,4 GHz: max. 100 mW

Pásmo 5 GHz: max. 100 mW

	BE	BG	CZ	DK	DE	EE	IE	EL
	ES	FR	HR	IT	CY	LV	LT	LU
	HU	MT	NL	AT	PL	PT	RO	SI
	SK	FI	SE	UK	NO	CH	TR	

5 GHz WLAN (Wi-Fi): pouze pro použití ve vnitřních prostorech

## Čisticí prostředky

V případě pečlivé údržby a čištění zůstane spotřebič dlouho pěkný a funkční. Vysvětlíme Vám, jak správně udržovat a čistit spotřebič.

### Vhodné čisticí prostředky

Aby různé povrchy nebyly poškozeny nevhodnými čisticími prostředky, dodržujte údaje v tabulce. V závislosti na typu spotřebiče nemusí mít váš spotřebič všechny povrchy.

#### Pozor!

#### Nebezpečí poškození povrchu:

Nepoužívejte

- ostré nebo abrazivní čisticí prostředky,
- čisticí prostředky s vysokým obsahem alkoholu,
- tvrdé drátěnky nebo houbičky,
- vysokotlaké nebo parní čističe,
- speciální prostředky pro čištění za tepla.

Nové houbové utěrky před použitím důkladně propláchněte.

**Tip:** Mimořádně vhodné čisticí a ošetřovací prostředky lze zakoupit u zákaznického servisu. Řiďte se pokyny výrobce.

#### Varování – Nebezpečí popálení!

Přístroj se silně zahřívá. Nikdy se nedotýkejte horkých ploch nebo topných článků ve vnitřním prostoru. Nechte přístroj pokaždé vychladnout. Zabraňte dětem v přístupu k přístroji.

Oblast	Čištění
<b>Vnější plochy spotřebiče</b>	
Čelo z ušlechtilé oceli	Horký mycí roztok: Vyčistěte hadříkem a poté osušte měkkým hadrem.  Ihned odstraňte vápenaté, tukové, škrobové skvrny a skvrny od bílku. Pod takovými skvrnami se může vytvořit koroze. U zákaznického servisu nebo ve specializované prodejně lze zakoupit speciální ošetřovací prostředky na ušlechtilou ocel vhodné na teplé povrchy. Ošetřovací prostředek naneste ve slabé vrstvě měkkým hadrem.
Plast	Horký mycí roztok: Vyčistěte hadříkem a poté osušte měkkým hadrem. Nepoužívejte čisticí prostředek na sklo nebo škrabku na sklo.
Lakované plochy	Horký mycí roztok: Vyčistěte hadříkem a poté osušte měkkým hadrem.
Ovládací panel	Horký mycí roztok: Vyčistěte hadříkem a poté osušte měkkým hadrem. Nepoužívejte čisticí prostředek na sklo nebo škrabku na sklo.

Skleněné tabule	Horký mycí roztok: Vyčistěte hadříkem a poté osušte měkkým hadrem. Nepoužívejte škrabku na sklo ani drátěnky z ušlechtilé oceli.
Madlo dvířek	Horký mycí roztok: Vyčistěte hadříkem a poté osušte měkkým hadrem. Když se na madlo dvířek dostane prostředek na odstraňování vodního kamene, okamžitě ho otřete. Tyto skvrny jinak už nepůjdou odstranit.
<b>Vnitřek spotřebiče</b>	
Smaltované plochy	Horký mycí roztok nebo voda s octem: Vyčistěte hadříkem a poté osušte měkkým hadrem. Přípečené zbytky pokrmů namočte vlhkým hadrem a mycím roztokem. Při silném znečištění použijte nerezovou drátěnku nebo čisticí prostředek na pečicí trouby. <b>Pozor!</b> Nikdy nepoužívejte čisticí prostředek na pečicí trouby v horké troubě. Mohlo by dojít k poškození smaltu. Před příštím rozehrátím odstraňte z trouby a z dvířek veškeré zbytky.  Pečicí troubu nechte po čištění otevřenou vyschnout. Nejllepší je použít čisticí funkci. → "Čisticí funkce" na straně 21 <b>Upozornění:</b> Vlivem zbytků potravin může vzniknout bílý povlak. Je nezávadný a nemá vliv na funkci. V případě potřeby ho odstraňte kyselinou citrónovou.
Skleněný kryt osvětlení varného prostoru	Horký mycí roztok: Vyčistěte hadříkem a poté osušte měkkým hadrem. Při silném znečištění použijte čisticí prostředek na pečicí trouby.
Kryt dvířek	z ušlechtilé oceli: Použijte čisticí prostředek na ušlechtilou ocel. Dodržujte pokyny výrobce. Nepoužívejte ošetřovací prostředky na ušlechtilou ocel. z plastu: Vyčistěte horkým mycím roztokem a hadrem. Osušte měkkým hadříkem. Nepoužívejte čisticí prostředek na sklo nebo škrabku na sklo. Kryt dvířek před čištěním demontujte.
Vnitřní rám dvířek z ušlechtilé oceli	Čisticí prostředek na ušlechtilou ocel: Dodržujte pokyny výrobce. Lze jím odstranit změny barvy. Nepoužívejte ošetřovací prostředky na ušlechtilou ocel.
Rámy	Horký mycí roztok: Namočte a vyčistěte hadříkem nebo kartáčkem.
Výsuvný systém	Horký mycí roztok: Vyčistěte hadříkem nebo kartáčkem. Neodstraňujte mazací tuk z výsuvných lišt, pokud možno je čistíte v zasunutém stavu. Nemyjte v myčce nádobí.



Příslušenství	Horký mycí roztok: Namočte a vyčistěte hadříkem nebo kartáčkem. Při silném znečištění použijte drátěnku z ušlechtilé oceli. Smaltované příslušenství je vhodné pro mytí v myčce nádobí.
---------------	--

### Upozornění

- Nepatrné rozdíly barev na přední části spotřebiče jsou způsobeny různými materiály, jako je sklo, plast nebo kov.
- Stíny na prosklených dvířkách, které působí jako šmouhy, jsou světelné odrazy osvětlení pečicí trouby.
- Smalt se vypaluje při velmi vysokých teplotách. Tím mohou vzniknout nepatrné barevné rozdíly. To je normální a na funkci to nemá žádný vliv. Hrany tenkých plechů se nedají úplně smaltovat. Proto mohou být drsné. Antikorozní ochrana tím není ovlivněna.

### Udržování spotřebiče v čistotě

Aby se nevytvořily úporně ulpívající nečistoty, udržujte spotřebič vždy čistý a nečistoty ihned odstraňujte.

#### **⚠ Varování – Nebezpečí požáru!**

Volné zbytky pokrmů, tuk a šťáva z pečení se mohou vznítit. Před spuštěním provozu odstraňte z pečicího prostoru, z topných prvků a příslušenství hrubé nečistoty.

### Tipy

- Pečicí prostor čistěte po každém použití. Nečistoty se nepřípečou.
- Vždy ihned odstraňte vápenaté, tukové, škrobové skvrny a skvrny od bílku.
- Na pečení velmi šťavnatých koláčů použijte univerzální vysoký plech.
- Používejte vhodnou nádobu na pečení, např. pekáč.

## Rámy

V případě pečlivé údržby a čištění zůstane spotřebič dlouho pěkný a funkční. Zde je popsáno, jak můžete vyjmout a vyčistit rámy.

### Vysazení a zavěšení rámu

#### **⚠ Varování – Nebezpečí popálení!**

Rámy se silně zahřívají. Nikdy se nedotýkejte horkých rámu. Vždy nechte spotřebič vychladnout. Děti se musí zdržovat v dostatečné vzdálenosti od spotřebiče.

### Vyjmutí rámu

1. Rám vpředu zatlačte nahoru **a** a vyhákněte **b** (obrázek **1**).
2. Potom celý rám posuňte trochu dozadu **a** a vyjměte **b** (obrázek **2**).

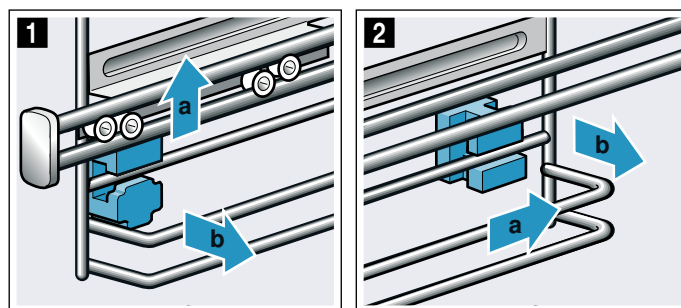

Rámy vyčistěte mycím prostředkem a houbičkou. Na úporné nečistoty použijte kartáček.

### Zasunutí držáků

Pokud při vyjímání rámu vypadly držáky, musíte je znovu správně zasunout.

1. Držáky se vpředu a vzadu liší (obrázek **1**).
2. Držák vpředu protáhněte hákem nahore do kulatého otvoru **a**, nastavte jej trochu šikmo, zavěste dole a postavte rovně **b** (obrázek **2**).

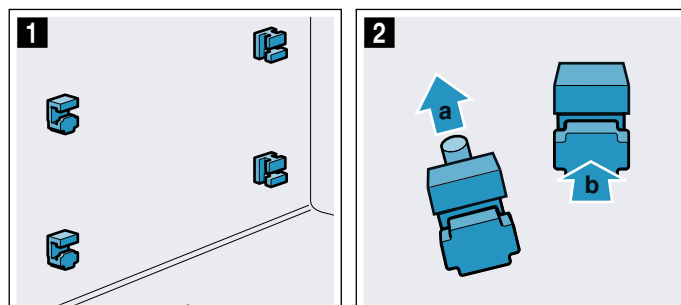

3. Držák vzadu zavěste hákem do horního otvoru **a** a zatlačte do dolního otvoru **b** (obrázek 3).

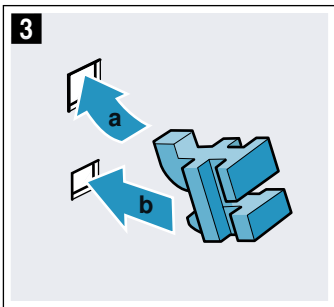

### Zavěšení rámu

Při zavěšení dbejte na to, aby bylo zkosení na rámu nahoře.

Rámy odpovídají pouze vpravo nebo vlevo. Musí být možné vytáhnout výsuvné lišty směrem dopředu.

1. Rám protáhněte dozadu nahoru a dolů **a** a vytáhněte dopředu **b** (obrázek 1).
2. Potom jej zasuňte vpředu **a** a zatlačte dolů **b** (obrázek 2).

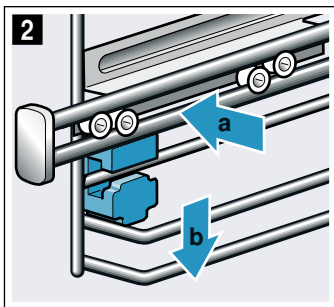
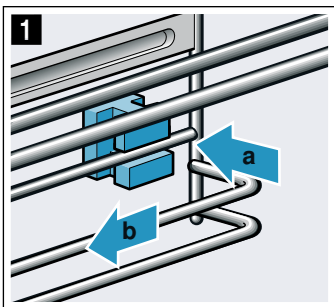

## Dvířka spotřebiče

V případě pečlivé údržby a čištění zůstane spotřebič dlouho pěkný a funkční. Zde je popsáno, jak můžete vyčistit dvířka spotřebiče.

### Demontáž krytu dvířek

Vložka z ušlechtilé oceli v krytu dvířek může změnit barvu. Pro důkladné vyčištění můžete kryt demontovat.

1. Pootevřete dvířka spotřebiče.
2. Zatlačte na kryt na levé a pravé straně (obrázek 1).
3. Sejměte kryt (obrázek 2).  
Opatrně zavřete dvířka spotřebiče

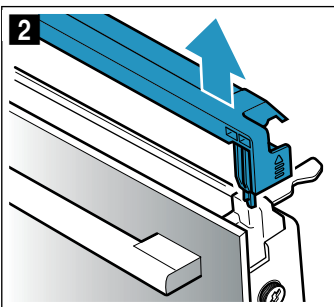
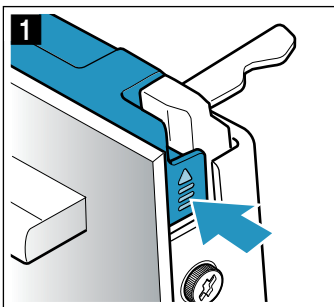

**Upozornění:** Vyčistěte vložku z ušlechtilé oceli v krytu čisticím prostředkem na ušlechtilou ocel. Zbývající části krytu dvířek vyčistěte mycím roztokem a měkkým hadrem.

4. Znovu pootevřete dvířka spotřebiče. Nasadte kryt a přitlačte ho, až slyšitelně zaskočí (obrázek 3).

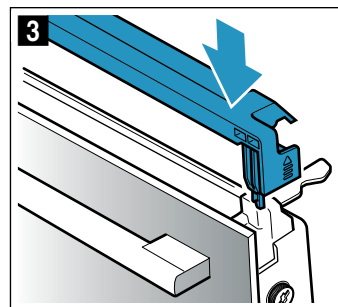

5. Zavřete dvířka spotřebiče.

### Demontáž a montáž skleněných tabulí

Kvůli lepšímu čištění můžete skleněné tabule ve dvířkách pečicí trouby demontovat.

#### **⚠ Varování** Nebezpečí úrazu!

- Poškrábané sklo dvířek spotřebiče může prasknout. Nepoužívejte škrabku na sklo ani ostré nebo abrazivní čisticí prostředky.
- Závěsy dvířek spotřebiče se během otevírání a zavírání dvířek pohybují a mohou vás sevřít. Nesahejte do prostoru závěsů.
- Součásti uvnitř dvířek spotřebiče mohou mít ostré hrany. Používejte ochranné rukavice.

#### Demontáž ze spotřebiče

1. Pootevřete dvířka spotřebiče.
2. Zatlačte na kryt na levé a pravé straně (obrázek 1).
3. Sejměte kryt (obrázek 2).

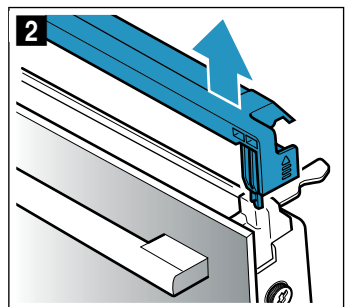
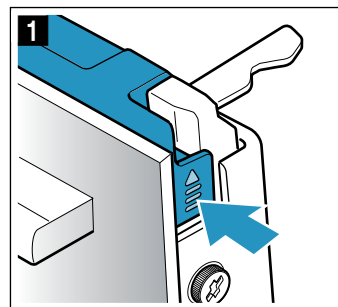

4. Povolte a vyjměte šrouby vlevo a vpravo na dvířkách spotřebiče (obrázek 3).

5. Než dvířka zase zavřete, vložte mezi ně několikrát přeloženou utěrku (obrázek 4). Vytáhněte nahoru přední tabuli a madlem dolů ji položte na rovnou plochu.

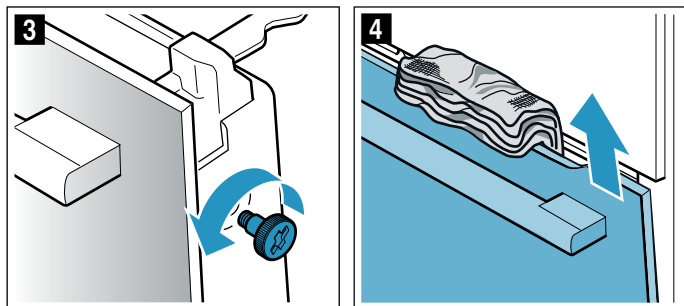

6. Oba držáky na prostřední tabuli zatlačte nahoru, neodstraňujte je (obrázek 5). Jednou rukou přidržujte tabuli. Tabuli vyjměte.

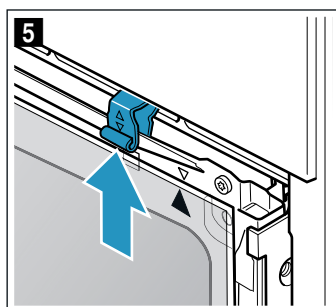

Vyčistěte skla čisticím prostředkem na sklo a měkkým hadrem.

**⚠ Varování – Nebezpečí vážného poškození zdraví!**  
Při povolení šroubů již není bezpečnost spotřebiče zaručena. Může unikat energie mikrovlnného ohřevu. Šrouby nikdy nepovolujte.

Nepovolujte čtyři černé šrouby (obrázek 6).

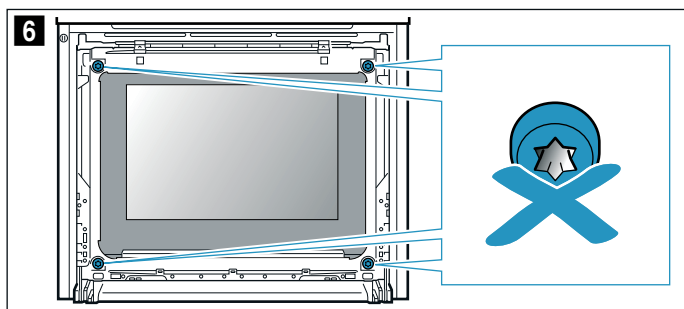

**⚠ Varování**  
**Nebezpečí úrazu!**

- Poškrábané sklo dvířek spotřebiče může prasknout. Nepoužívejte škrabku na sklo ani ostré nebo abrazivní čisticí prostředky.
- Závěsy dvířek spotřebiče se během otevírání a zavírání dvířek pohybují a mohou vás sevřít. Nesahejte do prostoru závěsů.
- Součásti uvnitř dvířek spotřebiče mohou mít ostré hrany. Používejte ochranné rukavice.

## Montáž na spotřebič

Při montáži vnitřní tabule dbejte na to, aby šipka vpravo nahoře na tabuli souhlasila se šipkou na plechu.

1. Prostřední tabuli nasadte do držáku (obrázek 1) a nahoře ji přitiskněte.
2. Oba držáky zatlačte dolů (obrázek 2).

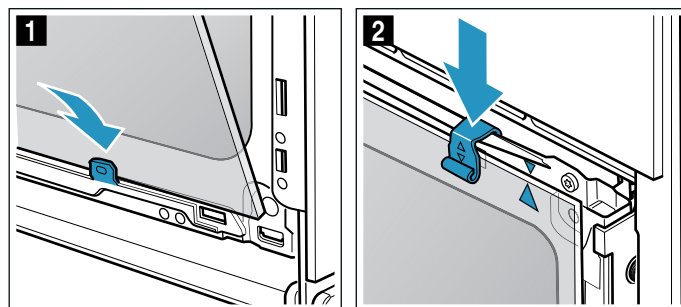

3. Přední tabuli nasadte dole do držáků (obrázek 3).
4. Zavřete přední tabuli natolik, aby byly oba horní háky proti otvoru (obrázek 4).

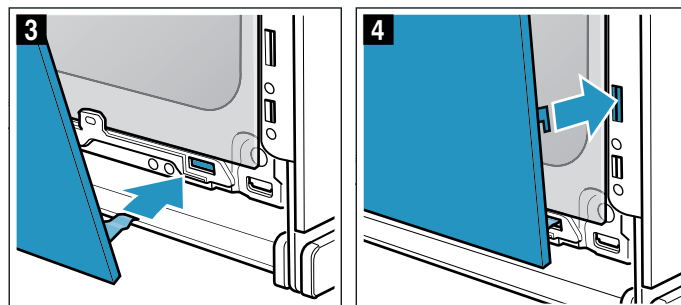

5. Přitlačte přední tabuli dole tak, aby slyšitelně zaskočila (obrázek 5).
6. Dvířka spotřebiče znovu pootevřete a odstraňte utěrku.
7. Znovu našroubujte oba šrouby vlevo a vpravo.
8. Nasadte kryt a přitlačte ho, až slyšitelně zaskočí (obrázek 6).

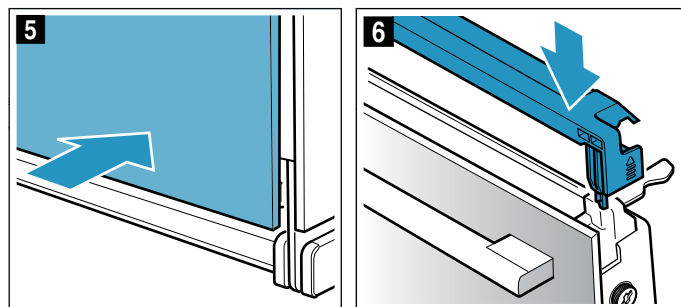

9. Zavřete dvířka spotřebiče.

## Pozor!

Pečicí prostor používejte znovu teprve tehdy, když jsou tabule řádně namontované.

## Co dělat v případě poruchy?

Jestliže se vyskytne porucha, často se jedná jen o maličkost. Než kontaktujete servis, pokuste se sami odstranit závadu pomocí této tabulky.

**Upozornění:** Pokud se vám nějaký pokrm nepodaří optimálně, podívejte se na konci návodu k použití do tabulek. Najdete zde spoustu tipů a pokynů.  
→ "Otestovali jsme pro vás v našem kuchyňském studiu" na straně 31

### Tabulka závad

U chybových hlášení s E, např. E0111, spotřebič vypněte a zapněte. Pokud se hlášení zobrazí znovu, zavolejte servis.

Závada	Možná příčina	Pokyny/odstranění
Spotřebič nefunguje.	Vadná pojistka. Výpadek elektrického proudu	V pojistkové skříňce zkontrolujte, je-li pojistka pro spotřebič v pořádku Zkontrolujte, zda fungují ostatní kuchyňské spotřebiče.
Dvířka spotřebiče nelze otevřít, na displeji je zobrazený symbol  .	Dvířka spotřebiče jsou zablokována, dokud pečící prostor nevychladne.	Počkejte, dokud symbol  nezhasne.
Zapnutý spotřebič nelze ovládat, na displeji je zobrazený symbol  .	Je aktivovaná dětská pojistka.	Držte stisknuté tlačítko  , dokud symbol  nezhasne.
Trouba nehřeje a na displeji je zobrazeno „zapnutý předváděcí režim“.	Spotřebič se nachází v předváděcím režimu.	Vypněte pojistku v pojistkové skříňce a po cca 10 sekundách ji znovu zapněte. Zapněte spotřebič a v nastavení zvolte „předváděcí režim vypnutý“.
Spotřebič se nespustí a na displeji se zobrazí „Příliš horký pečící prostor“.	Pečící prostor je pro zvolený pokrm nebo druh ohřevu příliš horký.	Nechte pečící prostor vychladnout a spusťte spotřebič znovu.
Osvětlení varného prostoru nefunguje.	Vadná LED žárovka.	Zavolejte servis.
Home Connect nefunguje správně.		Přejděte na stránky <a href="http://www.home-connect.com">www.home-connect.com</a> .
Při samotném mikrovlnném ohřevu je vnitřek trouby horký.	Je zapnutá funkce sušení.	Aby se zabránilo vzniku kondenzované vody při samotném mikrovlnném ohřevu, zapne spotřebič při stupních 600 W a max. automaticky horní ohřev. Na výsledek vaření to nemá vliv. Tuto funkci můžete vypnout v základních nastaveních. Řiďte se údaji pro mikrovlnný ohřev. → "Mikrovlnný ohřev" na straně 19

### Překročena maximální doba provozu

Pokud není nastavená doba trvání a dlouhou dobu nedojde ke změně nastavení, spotřebič automaticky ukončí provoz.

Kdy k tomu dojde, závisí na nastavené teplotě nebo nastaveném stupni grilování.

Na displeji spotřebiče se zobrazí upozornění, že se provoz automaticky ukončí. Poté se provoz přeruší.

Abyste mohli spotřebič dále používat, nejprve ho vypněte. Poté spotřebič zase zapněte a nastavte požadovaný provoz.

### ⚠ Varování – Nebezpečí úrazu elektrickým proudem!

Neodborné opravy jsou nebezpečné. Opravy spotřebiče a výměnu poškozených přírodních vedení smí provádět výhradně technik zákaznického servisu vyškolený naší společností. Pokud je spotřebič vadný, vytáhněte síťovou zástrčku ze zásuvky nebo vypněte pojistku v pojistkové skříňce. Zavolejte servis.

### ⚠ Varování – Nebezpečí poranění!

Neodborné opravy jsou nebezpečné. Nikdy se nepokoušejte spotřebič opravit sami. Opravy smí provádět pouze námi vyškolený servisní technik. Pokud má spotřebič závadu, kontaktujte zákaznický servis.

**Tip:** Aby nedošlo k nežádoucímu vypnutí spotřebiče, např. při dlouhé době pečení, nastavte dobu trvání. Spotřebič bude hřát, dokud neuplyne nastavená doba trvání.

### Osvětlení varného prostoru

Pro osvětlení varného prostoru je váš spotřebič vybavený jednou nebo několika LED žárovkami s dlouhou životností.

Pokud LED žárovka nebo skleněný kryt světla jsou přece jenom poškozené, zavolejte zákaznický servis. Kryt světla se nesmí odstraňovat.

## Zákaznický servis

Potřebuje-li váš spotřebič opravu, obraťte se na náš servis. Vždy najdeme vhodné řešení, aby nedocházelo ke zbytečným výjezdům servisních techniků.

### Číslo E-Nr. a číslo FD

Při telefonátu uveďte úplné číslo spotřebiče (E-Nr.) a výrobní číslo (FD-Nr.), abychom vám mohli poskytnout kvalifikovanou pomoc. Typový štítek s příslušnými čísly najdete po otevření dvířek spotřebiče.

U některých spotřebičů, které jsou vybavené párou, najdete typový štítek za ovládacím panelem.

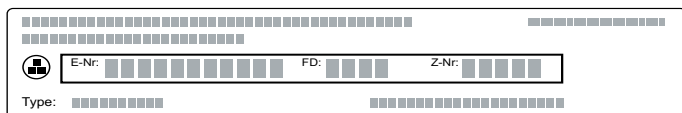

Abyste je v případě potřeby nemuseli dlouho hledat, můžete si údaje svého spotřebiče a telefonní číslo servisu poznamenat zde.

**Č. výrobku (E-Nr.)**

**Výr. č. (FD-Nr.)**

**Zákaznický servis** 

Mějte na paměti, že návštěva technika zákaznického servisu není v případě chybné obsluhy bezplatná ani během záruční doby.

Kontaktní údaje všech zemí pro nejbližší zákaznický servis najdete zde, případně v přiloženém seznamu zákaznických servisů.

### **Objednávka opravy a poradenství při poruchách CZ** 251.095.546

Důvěřujte kompetentnosti výrobce. Tím si zajistíte, že oprava bude provedena vyškolenými servisními technikami, kteří mají k dispozici originální náhradní díly pro váš spotřebič.

## Pokrmy

Pomocí druhu provozu „pokrmy“ můžete připravovat nejrůznější pokrmy. Spotřebič zvolí optimální nastavení. Abyste dosáhli dobrých výsledků, nesmí být pečicí prostor pro zvolený pokrm příliš horký. Pokud by tomu tak bylo, zobrazí se na displeji upozornění. Nechte pečicí prostor vychladnout a spusťte spotřebič znovu.

### Upozornění k nastavením

- Výsledek pečení závisí na kvalitě potravin a velikosti a druhu nádoby. Pro optimální výsledek pečení použijte pouze potraviny v bezvadném stavu a maso s teplotou z chladničky. U zmrazených pokrmů používejte pouze potraviny přímo z mrazáku.
- U některých pokrmů se zobrazí navržená teplota, doba trvání a navržený druh ohřevu. Teplotu a dobu trvání můžete změnit podle svých potřeb.
- U ostatních pokrmů se zobrazí výzva k zadání hmotnosti. Vždy zadejte celkovou hmotnost, kromě případů, kdy se na spotřebiči zobrazí jiná výzva. Spotřebič za vás provede nastavení času a teploty. Nastavení hmotnosti mimo určené hmotnostní rozmezí není možné.
- U pečených pokrmů, u kterých za vás provede volbu teploty spotřebič, může být uložená teplota až 300 °C. Dbejte proto na to, abyste použili dostatečně tepelně odolnou nádobu.
- Zobrazí se vám pokyny, např. k nádobě, výšce zasunutí nebo přidání tekutiny u masa. Některé pokrmy je během pečení nutné např. obrátit nebo zamíchat. To se vám zobrazí krátce po spuštění na displeji. Ve správný okamžik vás pak upozorní akustický signál.
- Informace o vhodné nádobě a tipy a triky pro přípravu najdete na konci návodu k použití.  
→ "Otestovali jsme pro vás v našem kuchyňském studiu" na straně 31

### Mikrovlnný ohřev

U některých pokrmů se automaticky aktivuje mikrovlnný ohřev. Mikrovlnným ohřevem se výrazně zkracuje doba vaření, sníží se téměř na polovinu. Spotřebič vás upozorní, abyste použili nádobu, která je vhodná pro mikrovlnný ohřev. V kapitole Mikrovlnný ohřev najdete pokyny ke vhodné nádobě. → "Mikrovlnný ohřev" na straně 19

## Volba pokrmu

Pokrmy jsou sestaveny podle jednotné struktury:

- Kategorie
- Pokrm
- Jídlo

V následující tabulce jsou uvedené kategorie s příslušnými pokrmy. Za každým pokrmem najdete jeden nebo více jídel.

Kategorie	Pokrm
Koláče	Koláče ve formě
	Koláče na plechu
	Drobné pečivo
	Cukroví
Chléb, housky	Chléb
	Housky
Pizza, slané koláče	Pizza
	Pikantní koláče, quiche
Nákypy, suflé	Nákyp, slaný, čerstvý, vařené přísady
	Lasagne, čerstvé
	Zapékané brambory, syrové přísady, vysoké 4 cm
	Nákyp, sladký, čerstvý
	Suflé ve formičkách na 1 porci
Zmrazené potraviny	Pizza
	Housky
	Nákypy
	Výrobky z brambor
	Drůbež, ryby
Drůbež	Kuře
	Kachna, husa
	Krůta
Maso	Vepřové maso
	Hovězí maso
	Telecí maso
	Jehněčí maso
	Zvěřina
	Pokrmy z masa
Ryby	Ryby
	Rybí filé
Přílohy, zelenina	Zelenina
	Brambory
	Rýže
	Obilné pokrmy
Rozmrazování pokrmů	Chléb, housky
	Koláče
	Maso, drůbež
	Ryby

## Nastavení pokrmu

Budete provedeni celým procesem nastavení zvoleného pokrmu. Vždy klepněte na políčko „Další“.

1. Stiskněte tlačítko menu.  
Otevře se menu Druhy provozu.
2. Zvolte druh provozu „Pokrmy“.  
Na displeji se zobrazí první kategorie.
3. Otočným voličem zvolte požadovanou kategorii.
4. Klepněte na políčko „Další“.
5. Otočným voličem zvolte pokrm.
6. Klepněte na políčko „Další“.
7. Otočným voličem zvolte pokrm.
8. Klepněte na políčko „Další“.
9. Otočným voličem nastavte hmotnost.  
**Upozornění:** Když klepnete na políčko „Tip“, zobrazí se informace o výšce zasunutí, nádobě atd.
10. Tlačítkem start/stop spusťte spotřebič.

### Nastavení skončilo

Zazní akustický signál. Na stavovém řádku se zobrazí „Konec“. Pečicí trouba nehřeje. Akustický signál můžete předčasně vypnout tlačítkem .

Pokud nejste s výsledkem pečení spokojeni, můžete dobu pečení ještě prodloužit. Klepněte na políčko „Dopéct“. Zobrazí se navržená doba trvání, kterou ale můžete změnit.

Pokud jste s výsledkem pečení spokojeni, klepněte na „Konec“. Na displeji se zobrazí „Dobrou chuť“.

### Zrušení nastavení

Stiskněte tlačítko on/off. Všechna nastavení jsou zrušená. Můžete provést nové nastavení.

### Posunutí času konce

U některých pokrmů můžete posunout čas konce. Postup pro posunutí času konce je popsán v části Časové funkce. → *"Časové funkce" na straně 16*

Pokud jste nastavili čas konce, přejde displej do čekacího režimu. Na stavovém řádku je zobrazený čas, kdy ohřev skončí. Nelze měnit nastavení. Respektujte, že potraviny podléhající rychlé zkáze nesmí zůstat příliš dlouho v troubě.

## Otestovali jsme pro vás v našem kuchyňském studiu

Zde naleznete výběr pokrmů a pro ně vhodná nastavení. Ukážeme vám, který druh ohřevu a jaká teplota jsou nejvhodnější pro váš pokrm. Dozvíte se, které příslušenství máte použít a do jaké výšky je třeba ho zasunout. Dostanete od nás tipy k nádobám a přípravě pokrmů.

**Upozornění:** Při pečení potravin může v troubě vznikat vodní pára.

Váš spotřebič je velmi energeticky úsporný a při provozu se ven dostane jen velmi málo tepla. Na základě vysokých rozdílů mezi teplotou uvnitř spotřebiče a vnějšími částmi spotřebiče se může na dvířkách, ovládacím panelu a předních stranách sousedního nábytku srážet kondenzovaná voda. To je normální jev, který je podmíněn fyzikálně. Tvorbu kondenzátoru lze snížit předehtáním nebo opatrným otevřením dvířek.

### Silikonové formy

Pro dosažení optimálního výsledku pečení doporučujeme tmavé kovové formy na pečení.

Pokud přesto chcete používat silikonové formy, řiďte se údaji a recepty výrobce. Silikonové formy jsou často menší než normální formy. Údaje množství a recepty se mohou lišit.

### Koláče a drobné pečivo

Váš spotřebič je vybavený čtyřmi druhy ohřevu pro pečení koláčů a drobného pečiva. V tabulkách s nastavením najdete optimální nastavení pro velké množství pokrmů.

Řiďte se také pokyny v části týkající se kynutí těsta.

Používejte pouze originální příslušenství pro váš spotřebič. Je optimálně uzpůsobené pro pečicí prostor a druhy provozu.

### Pečení v kombinaci s mikrovlnným ohřevem

Pečete-li v kombinaci s mikrovlnným ohřevem, můžete výrazně zkrátit dobu vaření.

Vždy používejte žáruvzdorné nádoby vhodné pro mikrovlnný ohřev. Dodržujte pokyny pro nádoby vhodné k mikrovlnnému ohřevu. → *"Mikrovlnný ohřev" na straně 19*

V kombinovaném provozu můžete používat obvyklé kovové pečicí formy. Tvoří-li se mezi pečicí formou a roštěm jiskry, zkontrolujte, zda je forma zvenku čistá. Změňte polohu formy na roštu. Když to nepomůže, pečte dále bez mikrovlnného ohřevu. Doba pečení se prodlouží.

Používáte-li formy z plastu, keramiky nebo skla, zkracuje se doba pečení uvedená v tabulkách nastavení. Buchta hnedne zdola méně silně.

Pečení v kombinaci s mikrovlnným ohřevem je možné pouze na jedné úrovni.

### Výšky zasunutí

Používejte uvedené výšky zasunutí.

#### Pečení na jedné úrovni

Pro pečení na jedné úrovni používejte následující výšky zasunutí:

- vysoké pečivo: výška 2
- nízké pečivo: výška 3

Pokud používáte druh ohřevu 4D-horký vzduch, můžete volit mezi výškou 1, 2, 3 a 4.

#### Pečení na více úrovních

Používejte 4D horký vzduch. Současně vložené pečivo na plechách nebo ve formách nemusí být hotové ve stejnou dobu.

Pečení na dvou úrovních:

- univerzální vysoký plech: výška 3  
plech na pečení: výška 1
- formy na roštu  
první rošt: výška 3  
druhý rošt: výška 1

Pečení na třech úrovních:

- plech na pečení: výška 5  
univerzální vysoký plech: výška 3  
plech na pečení: výška 1

Pečení na čtyřech úrovních:

- 4 rošty s papírem na pečení  
první rošt: výška 5  
druhý rošt: výška 3  
třetí rošt: výška 2  
čtvrtý rošt: výška 1

Pokud připravujete pokrmy současně, můžete ušetřit až 45 procent energie. Postavte formy do trouby vedle sebe nebo úhlopříčně nad sebe.

### Příslušenství

Dbejte na to, abyste vždy použili správné příslušenství a abyste ho do trouby zasunuli správně.

#### Rošt

Rošt zasuňte vyraženým nápisem „Microwave“ k dvířkám spotřebiče a zakřivením dolů. Nádoby a formy postavte vždy na rošt.

#### Univerzální vysoký plech nebo plech na pečení

Univerzální vysoký plech nebo plech na pečení zasuňte až nadoraz zkosením ke dvířkům spotřebiče.

U šfavnatých koláčů používejte univerzální vysoký plech, aby v případě přetečení šťávy nedošlo k znečištění pečicího prostoru.

#### Formy na pečení

Nejvhodnější jsou tmavé kovové formy na pečení.

Při použití bílých plechových forem, keramických forem a skleněných forem se prodlužuje doba pečení a pečivo nezhnědne rovnoměrně. Pokud chcete péct v těchto formách a použít horní/dolní ohřev, zasuňte formu do výšky 1.

#### Papír na pečení

Používejte pouze papír na pečení, který je vhodný pro zvolenou teplotu. Vždy ustříhnete správnou velikost papíru na pečení.

### Doporučené hodnoty nastavení

V tabulce najdete optimální druh ohřevu pro různé pečivo. Teplota a doba pečení závisí na vlastnostech a množství těsta. Proto jsou zde uvedena rozpětí nastavení. Nejdříve vyzkoušejte nižší hodnoty. Při nižší teplotě dosáhnete rovnoměrnějšího zhnědnutí. V případě potřeby příště nastavte vyšší hodnotu.

**Upozornění:** Vyšší teplotou nelze zkrátit dobu pečení. Koláče nebo drobné pečivo by byly hotové jen zvenku, ale uvnitř by byly nedopečené.



Hodnoty nastavení platí pro vložení pokrmu do studené trouby. Ušetříte tak až 20 procent energie. Při předehřátí se uvedená doba pečení zkrátí o několik minut.

U některých pokrmů je předehřátí nutné, v tom případě je to uvedeno v tabulce. Pokrm a příslušenství vložte do trouby až po předehřátí.

Pokud chcete péct podle vlastního receptu, řiďte se podle podobného pečiva v tabulce. Další informace najdete v části Tipy pro pečení na konci tabulky s nastavením.

Příslušenství, které nepoužíváte, vyndejte z trouby. Dosáhnete tak optimálního výsledku pečení a ušetříte až 20 procent energie.

Použité druhy ohřevu:

-  4D horký vzduch
-  horní/dolní ohřev
-  stupeň pro pizzu

Pokrm	Příslušenství/nádoba	Výška zasunutí	Druh ohřevu	Teplota ve °C	Výkon mikrovlnného ohřevu ve wattch	Doba trvání v min.
<b>Koláče ve formě</b>						
Třený koláč, jednoduchý	Forma na pečení věnec/biskubský chléb	2		150-170	-	50-70
Třený koláč, jednoduchý	Forma na pečení věnec/biskubský chléb	2		160-180	90	30-40
Třený koláč, jednoduchý, 2 úrovně	Forma na pečení věnec/biskubský chléb	3+1		140-150	-	60-80
Třený koláč, jemný	Forma na pečení věnec/biskubský chléb	2		150-170	-	60-80
Ovocný koláč z třeného těsta, jemný	Bábovková/rozevírací forma	2		160-180	-	40-60
Ovocný koláč z třeného těsta, jemný	Bábovková/rozevírací forma	2		160-180	90	35-45
Dortový korpus z třeného těsta	Dortová forma	3		160-180	-	20-30
Ovocný nebo tvarohový dort s korpusem z křehkého těsta	Rozevírací forma Ø 26 cm	2		150-170	-	65-85
Ovocný nebo tvarohový dort s korpusem z křehkého těsta	Rozevírací forma Ø 26 cm	2		160-180	180	30-40
				100	-	20
Švýcarský koláč	Plech na pizzu	3		170-190	-	45-55
Koláč	Koláčová forma, černý plech	3		190-210	-	25-40
Kynutá bábovka	Bábovková forma	2		150-170	-	50-70
Kynutý koláč v rozevírací formě	Rozevírací forma Ø 28 cm	2		160-170	-	20-30
Piškotový korpus, 2 vejce	Dortová forma	2		150-170*	-	20-30
Piškotový dort, 3 vejce	Rozevírací forma Ø 26 cm	2		160-170*	-	25-35
Piškotový dort, 6 vajec	Rozevírací forma Ø 28 cm	2		150-170*	-	30-50

\* Předehřát

\*\* 5 min předehřát, nepoužívejte funkci rychloohřevu



Pokrm	Příslušenství/nádoba	Výška zasunutí	Druh ohřevu	Teplota ve °C	Výkon mikrovlnného ohřevu ve watttech	Doba trvání v min.
<b>Koláče na plechu</b>						
Třený koláč s horní vrstvou	Plech na pečení	3		160-180	-	20-40
Třený koláč, 2 úrovně	Univerzální vysoký plech + plech na pečení	3+1		140-160	-	30-50
Křehké těsto se suchou horní vrstvou	Plech na pečení	3		170-190	-	25-35
Křehké těsto se suchou horní vrstvou, 2 úrovně	Univerzální vysoký plech + plech na pečení	3+1		160-170	-	35-45
Koláč z křehkého těsta se šťavnatou horní vrstvou	Univerzální vysoký plech	3		160-180	-	55-75
Švýcarský koláč	Univerzální vysoký plech	3		170-190	-	45-55
Kynutý koláč se suchou horní vrstvou	Univerzální vysoký plech	3		160-180*	-	15-25
Kynutý koláč se suchou horní vrstvou, 2 úrovně	Univerzální vysoký plech + plech na pečení	3+1		150-170	-	20-30
Kynutý koláč se šťavnatou horní vrstvou	Univerzální vysoký plech	3		180-200	-	30-40
Kynutý koláč se šťavnatou horní vrstvou, 2 úrovně	Univerzální vysoký plech + plech na pečení	3+1		150-170	-	45-60
Kynutá vánočka, kynutý věnec	Plech na pečení	2		160-170	-	25-35
Piškotová roláda	Plech na pečení	3		180-190*	-	15-20
Štola z 500 g mouky	Plech na pečení	2		150-170	-	45-60
Sladký závin	Univerzální vysoký plech	2		170-180	-	50-60
Závin, zmrazený	Univerzální vysoký plech	3		200-220	-	35-45
Závin, zmrazený	Univerzální vysoký plech	3		200-220	90	20-25
<b>Drobné pečivo</b>						
Koláčky	Plech na pečení	3		160**	-	20-30
Koláčky	Plech na pečení	3		150**	-	25-35
Koláčky, 2 úrovně	Univerzální vysoký plech + plech na pečení	3+1		150**	-	25-35
Koláčky, 3 úrovně	Plech na pečení + univerzální vysoký plech	5+3+1		140**	-	35-45
Muffiny	Plech na muffiny	3		170-190	-	15-20
Muffiny, 2 úrovně	Plech na muffiny	3+1		160-180*	-	15-30
* Předehřát						
** 5 min předehřát, nepoužívejte funkci rychloohřevu						

Pokrm	Příslušenství/nádoba	Výška zasunutí	Druh ohřevu	Teplota ve °C	Výkon mikrovlnného ohřevu ve watttech	Doba trvání v min.
Drobné kynuté pečivo	Plech na pečení	3		160-180	-	25-40
Drobné kynuté pečivo, 2 úrovně	Univerzální vysoký plech + plech na pečení	3+1		150-170	-	25-40
Pečivo z listového těsta	Plech na pečení	3		170-190*	-	20-35
Pečivo z listového těsta 2 úrovně	Univerzální vysoký plech + plech na pečení	3+1		170-190*	-	20-45
Pečivo z listového těsta 3 úrovně	Plech na pečení + univerzální vysoký plech	5+3+1		170-190*	-	20-45
Pečivo z listového těsta nízké, 4 úrovně	4 rošty	5+3+2+1		180-200*	-	20-35
Pečivo z odpalovaného těsta	Plech na pečení	3		200-220	-	30-40
Pečivo z odpalovaného těsta, 2 úrovně	Univerzální vysoký plech + plech na pečení	3+1		190-210	-	35-45
Plundrové pečivo	Plech na pečení	3		160-180	-	20-30
<b>Cukroví</b>						
Stříkané pečivo	Plech na pečení	3		140-150**	-	25-40
Stříkané pečivo	Plech na pečení	3		140-150**	-	25-40
Stříkané pečivo, 2 úrovně	Univerzální vysoký plech + plech na pečení	3+1		140-150**	-	30-40
Stříkané pečivo, 3 úrovně	Plech na pečení + univerzální vysoký plech	5+3+1		130-140**	-	35-55
Cukroví	Plech na pečení	3		140-160	-	15-30
Cukroví, 2 úrovně	Univerzální vysoký plech + plech na pečení	3+1		140-160	-	15-30
Cukroví, 3 úrovně	Plech na pečení + univerzální vysoký plech	5+3+1		140-160	-	15-30
Sněhové cukroví, bezé	Plech na pečení	3		80-90*	-	120-150
Bezé, 2 úrovně	Univerzální vysoký plech + plech na pečení	3+1		80-90*	-	120-180
Makrónky	Plech na pečení	3		90-110	-	20-40
Makrónky, 2 úrovně	Univerzální vysoký plech + plech na pečení	3+1		90-110	-	25-45
Makrónky, 3 úrovně	Plech na pečení + univerzální vysoký plech	5+3+1		90-110	-	30-45
* Předehřát						
** 5 min předehřát, nepoužívejte funkci rychloohřevu						

### Tipy pro koláče a drobné pečivo

Chcete zjistit, zda je koláč propečený. Píchněte špejlí špejlí do koláče v místě, kde je nejvyšší. Pokud se na ni těsto nepřilepí, je koláč hotový. Koláč „spadne“.

Příště použijte méně tekutiny. Nebo nastavte o 10 °C nižší teplotu a prodlužte dobu pečení. Dodržujte uvedené přísady a pokyny pro přípravu uvedené v receptu.

Koláč vyběhl uprostřed hodně do výšky a na okrajích je nižší.	Vymažte jen dno rozevírací formy. Po upečení koláč opatrně uvolněte nožem.
Šťáva z ovoce přetéká.	Příště použijte univerzální vysoký plech.
Drobné pečivo se při pečení lepí k sobě.	Kousky pečiva by od sebe měly být vzdálené cca 2 cm. Mají tak dostatek místa, aby mohly hezky zvětšit svůj objem a opéci se ze všech stran.
Koláč je příliš suchý.	Nastavte o 10 °C vyšší teplotu a zkratěte dobu pečení.
Koláč je celkově příliš světlý.	Pokud jste zvolili správnou výšku zasunutí a správné příslušenství, v případě potřeby zvyšte teplotu nebo prodlužte dobu pečení.
Koláč je nahoře příliš světlý, ale zespoda příliš tmavý.	Příště ho zasuňte o jednu úroveň výš.
Koláč je nahoře příliš tmavý, ale zespoda příliš světlý.	Příště ho zasuňte o jednu úroveň níže. Zvolte nižší teplotu a prodlužte dobu pečení.
Koláč v kulaté nebo v truhlíkové formě je vzadu příliš tmavý.	Formu na pečení nastavte až k zadní stěně, nýbrž doprostřed příslušenství.
Koláč je celkově příliš tmavý.	Příště zvolte nižší teplotu a prodlužte dobu pečení.
Pečivo hnědne nerovnoměrně.	Zvolte o něco nižší teplotu. I přečnávající papír na pečení může mít vliv na cirkulaci vzduchu. Vždy ustříhnete správnou velikost papíru na pečení. Dbejte na to, aby forma na pečení nestála přímo před otvory v zadní stěně trouby. Při pečení drobného pečiva by jednotlivé kousky měly mít stejnou velikost a tloušťku.
Pekli jste na více úrovních. Pečivo na horním plechu je tmavší než na spodním.	Při pečení na více úrovních používejte vždy 4D horký vzduch. Současně vložené pečivo na plechách nebo ve formách nemusí být hotové ve stejnou dobu.
Koláč vypadá dobře, ale uvnitř je nedopečený.	Pečte o něco déle na nižší teplotu a v případě potřeby přidejte méně tekutiny. U koláčů se šťavnatou horní vrstvou nejprve předpečte korpus. Posypte ho mandlemi nebo strouhankou a pak přidejte horní vrstvu.
Koláč nelze vyklopit.	Nechte koláč po upečení ještě 5 až 10 minut vychladnout. Pokud ho ani poté nelze vyklopit, opatrně ho na okraji uvolněte nožem. Znovu formu obraťte a několikrát na ni položte studený mokrý hadr. Příště formu vymažte tukem a vysypejte strouhankou.

## Chléb a housky

Váš spotřebič je vybavený čtyřmi druhy ohřevu pro pečení chleba a housek. V tabulkách s nastavením najdete optimální nastavení pro velké množství pokrmů.

Řiďte se také pokyny v části týkající se kynutí těsta.

Používejte pouze originální příslušenství pro váš spotřebič. Je optimálně uzpůsobené pro pečicí prostor a druhy provozu.

### Výšky zasunutí

Používejte uvedené výšky zasunutí.

#### Pečení na jedné úrovni

Pro pečení na jedné úrovni používejte následující výšky zasunutí:

- vysoké pečivo: výška 2
- nízké pečivo: výška 3

Pokud používáte druh ohřevu 4D-horký vzduch, můžete volit mezi výškou 1, 2, 3 a 4.

#### Pečení na dvou úrovních

Používejte 4D horký vzduch. Současně vložené pečivo na plechách nebo ve formách nemusí být hotové ve stejnou dobu.

- univerzální vysoký plech: výška 3  
plech na pečení: výška 1
- formy na roštu  
první rošt: výška 3  
druhý rošt: výška 1

Pokud připravujete pokrmy současně, můžete ušetřit až 45 procent energie. Postavte formy do trouby vedle sebe nebo úhlopříčně nad sebe.

### Příslušenství

Dbejte na to, abyste vždy použili správné příslušenství a abyste ho do trouby zasunuli správně.

#### Rošt

Rošt zasuňte vyraženým nápisem „Microwave“ k dvířkám spotřebiče a zakřivením dolů. Nádoby a formy postavte vždy na rošt.

#### Univerzální vysoký plech nebo plech na pečení

Univerzální vysoký plech nebo plech na pečení zasuňte až nadoraz zkosením ke dvířkům spotřebiče.

#### Formy na pečení

Nejvhodnější jsou tmavé kovové formy na pečení.

Při použití bílých plechových forem, keramických forem a skleněných forem se prodlužuje doba pečení a pečivo nezhnědne rovnoměrně. Pokud chcete péct v těchto formách a použít horní/dolní ohřev, zasuňte formu do výšky 1.

#### Papír na pečení

Používejte pouze papír na pečení, který je vhodný pro zvolenou teplotu. Vždy ustříhnete správnou velikost papíru na pečení.

### Zmrazené potraviny

Nepoužívejte silně namražené zmrazené potraviny. Odstraňte z pokrmu led.

Zmrazené potraviny mohou být předpečené nerovnoměrně. Zhnědnutí po upečení pak bude také nerovnoměrné.

### Doporučené hodnoty nastavení

V tabulce najdete optimální druh ohřevu pro různé chleby a housky. Teplota a doba pečení závisí na vlastnostech a množství těsta. Proto jsou zde uvedena rozpětí nastavení. Nejdříve vyzkoušejte nižší hodnoty. Při nižší teplotě dosáhnete rovnoměrnějšího zhnědnutí. V případě potřeby příště nastavte vyšší hodnotu.

**Upozornění:** Vyšší teplotou nelze zkrátit dobu pečení. Chléb a housky by byly hotové jen zvenku, ale uvnitř by byly nedopečené.

Hodnoty nastavení platí pro vložení pokrmu do studené trouby. Ušetříte tak až 20 procent energie. Při předehřátí se uvedené doby pečení zkrátí o několik minut.

U některých pokrmů je předehřátí nutné, v tom případě je to uvedeno v tabulce. Pokrm a příslušenství vložte do trouby až po předehřátí. Některé pokrmy se povedou

nejlépe, když je pečete v několika krocích. Ty jsou uvedené v tabulce.

Hodnoty nastavení pro těsto na chléb platí jak pro těsto na plechu na pečení, tak také pro těsto v truhlíkové formě.





Pokud chcete péct podle vlastního receptu, řiďte se podle podobného pečiva v tabulce.













Příslušenství, které nepoužíváte, vyndejte z trouby. Dosáhnete tak optimálního výsledku pečení a ušetříte až 20 procent energie.

### Pozor!

Do horké trouby nikdy nelijte vodu a nestavte nádoby s vodou na dno trouby. Střídáním teplot by se mohl poškodit smalt.

Použité druhy ohřevu:

-  4D horký vzduch
-  horní/dolní ohřev
-  gril s cirkulací vzduchu
-  velkoplošný gril
-  funkce coolStart

Pokrm	Příslušenství	Výška zasunutí	Druh ohřevu	Teplota ve °C / stupeň grilování	Doba trvání v min.
<b>Chléb</b>					
Bílý chléb, 750 g	Univerzální vysoký plech nebo forma na biskubský chlebiček	2		210-220* 180-190	10-15 25-35
Smišený chléb, 1,5 kg	Univerzální vysoký plech nebo forma na biskubský chlebiček	2		210-220* 180-190	10-15 40-50
Celozrnný chléb, 1 kg	Univerzální vysoký plech	2		210-220* 180-190	10-15 40-50
Chlebová placka	Univerzální vysoký plech	3		250-270	20-25
<b>Housky</b>					
Housky nebo bagety k rozpékání, předpečené**	Univerzální vysoký plech	3		-	-
Housky, sladké, čerstvé	Plech na pečení	3		170-190*	10-20
Housky, sladké, čerstvé, 2 úrovně	Univerzální vysoký plech + plech na pečení	3+1		150-170	20-30
Housky, čerstvé	Plech na pečení	3		180-200	20-30
Bageta, předpečená, chlazená**	Univerzální vysoký plech	3		-	-
<b>Housky, zmrazené</b>					
Housky nebo bagety k rozpékání, předpečené**	Univerzální vysoký plech	3		-	-
Louhované pečivo, syrové polotovary**	Univerzální vysoký plech	3		-	-
Croissanty, syrové polotovary	Univerzální vysoký plech	3		170-190	30-35
* Předehřátí					
** Řiďte se údaji na obale					

Pokrm	Příslušenství	Výška zasunutí	Druh ohřevu	Teplota ve °C / stupeň grilování	Doba trvání v min.
<b>Toasty</b>					
Zapečené toasty, 4 ks	Rošt	3		190-210	10-15
Zapečené toasty, 12 ks	Rošt	3		230-250	10-15
Opečené toasty (bez předehtání)	Rošt	5		3	3-5
* Předehtání ** Řiďte se údaji na obale					

## Pizza, quiche a pikantní koláče

Váš spotřebič je vybavený čtyřmi druhy ohřevu pro pečení pizzy, quiche a pikantních koláčů. V tabulkách s nastavením najdete optimální nastavení pro velké množství pokrmů.

Řiďte se také pokyny v části týkající se kynutí těsta.

Používejte pouze originální příslušenství pro váš spotřebič. Je optimálně uzpůsobené pro pečicí prostor a druhy provozu.

### Pečení v kombinaci s mikrovlnným ohřevem

Pečete-li v kombinaci s mikrovlnným ohřevem, můžete výrazně zkrátit dobu vaření.

V kombinovaném provozu můžete používat obvyklé kovové pečicí formy. Tvoří-li se mezi pečicí formou a roštem jiskry, zkontrolujte, zda je forma zvenku čistá. Změňte polohu formy na roštu. Když to nepomůže, pečte dále bez mikrovlnného ohřevu. Doba pečení se prodlouží.

Používáte-li formy z plastu, keramiky nebo skla, zkracuje se doba pečení uvedená v tabulkách nastavení. Pikantní buchtka hnědne zdola méně silně.

Pečení v kombinaci s mikrovlnným ohřevem je možné pouze na jedné úrovni.

### Výšky zasunutí

Používejte uvedené výšky zasunutí.

### Pečení na jedné úrovni

Pro pečení na jedné úrovni používejte následující výšky zasunutí:

- vysoké pečivo: výška 2
- nízké pečivo: výška 3

Pokud používáte druh ohřevu 4D-horký vzduch, můžete volit mezi výškou 1, 2, 3 a 4.

### Pečení na více úrovních

Používejte 4D horký vzduch. Současně vložené pečivo na plechách nebo ve formách nemusí být hotové ve stejnou dobu.

Pečení na dvou úrovních:

- univerzální vysoký plech: výška 3  
plech na pečení: výška 1
- formy na roštu  
první rošt: výška 3  
druhý rošt: výška 1

Pečení na čtyřech úrovních:

- 4 rošty s papírem na pečení  
první rošt: výška 5  
druhý rošt: výška 3  
třetí rošt: výška 2  
čtvrtý rošt: výška 1

Pokud připravujete pokrmy současně, můžete ušetřit až 45 procent energie. Postavte formy do trouby vedle sebe nebo úhlopříčně nad sebe.

### Příslušenství

Dbejte na to, abyste vždy použili správné příslušenství a abyste ho do trouby zasunuli správně.

### Rošt

Rošt zasuňte vyraženým nápisem „Microwave“ k dvířkám spotřebiče a zakřivením dolů. Nádoby a formy postavte vždy na rošt.

### Univerzální vysoký plech nebo plech na pečení

Univerzální vysoký plech nebo plech na pečení zasuňte až nadoraz zkosením ke dvířkům spotřebiče.

Na pizzu s bohatou oblohou používejte univerzální vysoký plech.

### Formy na pečení

Nejvhodnější jsou tmavé kovové formy na pečení.

Při použití bílých plechových forem, keramických forem a skleněných forem se prodlužuje doba pečení a pečivo nezhnědne rovnoměrně. Pokud chcete péct v těchto formách a použít horní/dolní ohřev, zasuňte formu do výšky 1.

### Papír na pečení

Používejte pouze papír na pečení, který je vhodný pro zvolenou teplotu. Vždy ustříhnete správnou velikost papíru na pečení.

### Zmrazené potraviny

Nepoužívejte silně namražené zmrazené potraviny. Odstraňte z pokrmu led.

Zmrazené potraviny mohou být předpečené nerovnoměrně. Zhnědnutí po upečení pak bude také nerovnoměrné.

### Doporučené hodnoty nastavení

V tabulce najdete optimální druh ohřevu pro různé pokrmy. Teplota a doba pečení závisí na vlastnostech a množství těsta. Proto jsou zde uvedena rozpětí

nastavení. Nejdříve vyzkoušejte nižší hodnoty. Při nižší teplotě dosáhnete rovnoměrnějšího zhnědnutí. V případě potřeby příště nastavte vyšší hodnotu.

**Upozornění:** Vyšší teplotou nelze zkrátit dobu pečení. Pokrm by byl hotový jen zvenku, ale uvnitř by byl nedopečený.





Hodnoty nastavení platí pro vložení pokrmu do studené trouby. Ušetříte tak až 20 procent energie. Při předehřátí se uvedené doby pečení zkrátí o několik minut.

U některých pokrmů je předehřátí nutné, v tom případě je to uvedeno v tabulce. Pokrm a příslušenství vložte do trouby až po předehřátí.

Pokud chcete péct podle vlastního receptu, řiďte se podle podobného pečiva v tabulce.

Příslušenství, které nepoužíváte, vyndejte z trouby. Dosáhnete tak optimálního výsledku pečení a ušetříte až 20 procent energie.

Použité druhy ohřevu:

-  4D horký vzduch
-  horní/dolní ohřev
-  stupeň pro pizzu
-  funkce coolStart

Pokrm	Příslušenství/nádoba	Výška zasunutí	Druh ohřevu	Teplota ve °C	Výkon mikrovlnného ohřevu ve wattch	Doba trvání v min.
<b>Pizza</b>						
Pizza, čerstvá	Plech na pečení	3		200-220	-	25-35
Pizza, čerstvá, 2 úrovně	Univerzální vysoký plech + plech na pečení	3+1		180-200	-	35-45
Pizza, čerstvá, tenké těsto	Plech na pizzu	2		250-270	-	20-25
Pizza, čerstvá, tenké těsto	Plech na pizzu	2		220-230	-	20-30
Pizza, chlazená**	Rošt	3		-	-	-
<b>Pizza, zmrazená</b>						
Pizza, tenké těsto, 1 ks**	Rošt	3		-	-	-
Pizza, tenké těsto, 1 ks	Univerzální vysoký plech	2		210-230	90	10-20
Pizza, tenké těsto, 2 ks	Univerzální vysoký plech + rošt	3+1		190-210	-	20-25
Pizza, silné těsto, 1 ks**	Rošt	3		-	-	-
Pizza, silné těsto, 1 ks	Univerzální vysoký plech	2		180-200	90	15-25
Pizza, silné těsto, 2 ks	Univerzální vysoký plech + rošt	3+1		190-210	-	20-30
Pizza-bagetka**	Rošt	3		-	-	-
Pizza-bagetka, 2 ks	Univerzální vysoký plech	2		180-200	90	10-20
Mini pizzy**	Univerzální vysoký plech	3		-	-	-
Mini pizzy, 9 ks	Univerzální vysoký plech	2		210-230	90	10-20
Mini pizzy, Ø 7 cm, 4 úrovně	4 rošty	5+3+2+1		180-200*	-	20-30

\* Předehřátí

\*\* Řiďte se údaji na obale

Pokrm	Příslušenství/nádoba	Výška zasunutí	Druh ohřevu	Teplota ve °C	Výkon mikrovlnného ohřevu ve watttech	Doba trvání v min.
<b>Pikantní koláče a quiche</b>						
Pikantní koláče ve formě	Rozevírací forma Ø 28 cm	2		170-190	-	55-65
Pikantní koláče ve formě	Rozevírací forma Ø 28 cm	1		180-200	90	35-40
Quiche	Dortová forma, černý plech	3		190-210	-	30-40
Alsaský koláč	Univerzální vysoký plech	3		260-280*	-	10-15
Pirohy	Nákypová forma	2		190-200	-	30-45
Empanada	Univerzální vysoký plech	3		180-190	-	30-45
Burek	Univerzální vysoký plech	1		200-220*	-	20-30
* Předehřátí ** Řiďte se údaji na obale						

## Nákyp a suflé

Váš spotřebič je vybavený četnými druhy ohřevu pro pečení nákypu a suflé. V tabulkách s nastavením najdete optimální nastavení pro velké množství pokrmů.

Používejte pouze originální příslušenství pro váš spotřebič. Je optimálně uzpůsobené pro pečicí prostor a druhy provozu.

## Úprava pokrmů pomocí mikrovlnného ohřevu

Vaříte-li pouze s mikrovlnným ohřevem nebo v kombinaci s ním, můžete výrazně zkrátit dobu vaření.

Vždy používejte žáruvzdorné nádoby vhodné pro mikrovlnný ohřev. Dodržujte pokyny pro nádoby vhodné k mikrovlnnému ohřevu. → "Mikrovlnný ohřev" na straně 19

Vyjměte hotové pokrmy z obalu. V nádobí vhodném pro mikrovlnný ohřev se pokrmy ohřívají rychleji a rovnoměrněji.

## Výšky zasunutí

Vždy používejte uvedené výšky zasunutí.

Můžete péct na jedné úrovni ve formách nebo s univerzálním vysokým plechem.

- Formy na roštu: výška 2
  - Univerzální vysoký plech: výška 3
- Suflé můžete péct také ve vodní lázni v univerzálním vysokém plechu. Univerzální vysoký plech zasuňte do výšky 2.

Pokud připravujete pokrmy současně, můžete ušetřit až 45 procent energie. Formy postavte do trouby vedle sebe.

## Příslušenství

Dbejte na to, abyste vždy použili správné příslušenství a abyste ho do trouby zasunuli správně.

### Rošt

Rošt zasuňte vyraženým nápisem „Microwave“ k dvířkám spotřebiče a zakřivením dolů. Nádoby a formy postavte vždy na rošt.

### Univerzální vysoký plech

Univerzální vysoký plech zasuňte opatrně až nadoraz zkosením ke dvířkům spotřebiče.

### Nádoba

Na nákypy a zapékané pokrmy používejte široké mělké nádoby. V úzkých vysokých nádobách budou pokrmy vyžadovat více času a budou na horní straně tmavší.

## Doporučené hodnoty nastavení

V tabulce najdete optimální druh ohřevu pro různé nákypy a suflé. Teplota a doba pečení závisí na množství a receptu. Propečení nákypu závisí na velikosti nádoby a výšce nákypu. Proto jsou zde uvedena rozpětí nastavení. Nejdříve vyzkoušejte nižší hodnoty. Při nižší teplotě dosáhnete rovnoměrnějšího zhnědnutí. V případě potřeby příště nastavte vyšší hodnotu.

**Upozornění:** Doba pečení nelze zkrátit vyšší teplotou. Nákyp nebo suflé by byly hotové jenom na povrchu, uvnitř by ale byly syrové.





Hodnoty nastavení platí pro vložení pokrmu do studené trouby. Ušetříte tak až 20 procent energie. Při předehřátí se uvedené doby pečení zkrátí o několik minut.













Pokud chcete péct podle vlastního receptu, řiďte se podle podobných pokrmů v tabulce.

Příslušenství, které nepoužíváte, vyndejte z trouby. Dosáhnete tak optimálního výsledku pečení a ušetříte až 20 procent energie.

Použité druhy ohřevu:

-  4D horký vzduch

-  horní/dolní ohřev
-  gril s cirkulací vzduchu
-  stupeň pro pizzu
-  funkce coolStart

Pokrm	Příslušenství/nádoba	Výška zasunutí	Druh ohřevu	Teplota ve °C	Výkon mikrovlnného ohřevu ve watttech	Doba trvání v min
Nákyp, pikantní, vařené přísady	nákypová forma	2		200-220	-	30-50
Nákyp, pikantní, vařené přísady	nákypová forma	2		150-170	360	20-30
Nákyp, sladký	nákypová forma	2		170-190	-	40-60
Nákyp, sladký	nákypová forma	2		150-170	360	20-30
Lasagne, čerstvé, 1 kg	nákypová forma	2		160-180	-	50-60
Lasagne, čerstvé, 1 kg	nákypová forma	2		180-200	360	20-30
Lasagne, zmrazené, 400 g	rošt	2		-	-	-
Lasagne, zmrazené, 400 g	nepřiklopená nádoba	2		200-210	180	20-25
Zapékané brambory, syrové přísady, vysoké 4 cm	nákypová forma	2		160-190	-	50-70
Zapékané brambory, syrové přísady, vysoké 4 cm	nákypová forma	2		170-190	360	20-25
Zapékané brambory, syrové přísady, vysoké 4 cm, 2 úrovně	nákypová forma	3+1		150-170	-	60-80
Suflé	nákypová forma	2		160-180*	-	35-45
Suflé	formičky na 1 porci	2		170-190	-	65-75

\* Předehřát.

\*\* Řiďte se údaji na obale.

## Drůbež

Váš spotřebič je vybavený různými druhy ohřevu pro pečení drůbeže. V tabulkách s nastavením najdete optimální nastavení pro některé pokrmy.

### Pečení na roštu

Pečení na roštu je obzvláště vhodné pro velkou drůbež nebo více kusů současně.

Rošt zasuňte vyraženým nápisem „Microwave“ k dvířkám spotřebiče a zakřivením dolů do uvedené výšky zasunutí. Univerzální vysoký plech navíc zasuňte zkosením k dvířkám spotřebiče do nižší výšky zasunutí.

Podle velikosti a druhu drůbeže nalijte do univerzálního vysokého plechu až 1/2 l vody. Zachytí se odkapávající tuk. Z tohoto výpeku můžete připravit omáčku. Navíc vznikne méně kouře a trouba zůstane čistší.

## Pečení v nádobě

Používejte pouze nádoby, které jsou vhodné pro použití v pečicí troubě. Zkontrolujte, zda se nádoba vejde do trouby.

Nejvhodnější jsou skleněné nádoby. Horkou skleněnou nádobu postavte na suchou podložku. Kdyby byl podklad mokrá nebo studený, nádoba by mohla prasknout.

Lesklé pekáče z ušlechtilé oceli nebo hliníku odrážejí teplo jako zrcadlo, a jsou proto vhodné jen částečně. Drůbež se peče pomaluji a méně zhnědne. Použijte vyšší teplotu a/nebo delší dobu pečení.

Řiďte se pokyny výrobce nádoby na pečení.

### Nepřiklopená nádoba

Pro pečení drůbeže používejte nejlépe hlubokou formu na pečení. Postavte formu na rošt. Pokud nemáte vhodnou nádobu, použijte univerzální vysoký plech.



### Přiklopená nádoba

Při pečení v přiklopené nádobě zůstane pečicí prostor podstatně čistší. Dbejte na to, aby měla poklička správnou velikost a dobře přiléhala. Nádobu postavte na rošt.

Při odklopení pokličky po pečení může proudit ven velmi horká pára. Nazdvihněte pokličku vzadu, aby horká pára unikala směrem od vašeho těla.

I v přiklopeném pekáči lze drůbež upéct dokřupava. Použijte pekáč se skleněnou pokličkou a nastavte vyšší teplotu.

### Pečení v kombinaci s mikrovlnným ohřevem

Drůbež můžete obzvláště dobře péci v kombinaci s mikrovlnným ohřevem. Doba pečení se tak výrazně zkrátí.

Na rozdíl od konvenčního provozu se doba pečení v kombinaci s mikrovlnným ohřevem řídí podle celkové hmotnosti.

**Tip:** Máte-li jiné množství, než je uvedeno v tabulkách nastavení, pomůže vám základní pravidlo: dvojitě množství odpovídá téměř dvojitě době trvání.

Vždy používejte žáruvzdorné nádoby vhodné pro mikrovlnný ohřev. Kovové pečicí formy nebo římský hrnec jsou vhodné pouze k pečení bez mikrovlnného ohřevu. Dodržujte pokyny pro nádoby vhodné k mikrovlnnému ohřevu. → "Mikrovlnný ohřev" na straně 19

### Grilování

Během grilování nechte dvířka spotřebiče zavřená. Nikdy negrilujte s otevřenými dvířky spotřebiče.

Rošt zasuňte vyraženým nápisem „Microwave“ k dvířkům spotřebiče a zakřivením dolů do uvedené výšky zasunutí. Univerzální vysoký plech navíc zasuňte zkosením k dvířkům spotřebiče nejméně o jednu výšku zasunutí níže. Zachytí se odkapávající tuk.

Grilujte pokud možno stejné kousky s podobnou tloušťkou a hmotností. Tak se opečou rovnoměrně a zůstanou hezky šťavnaté. Grilované kousky položte přímo na rošt.

Grilované kousky obračejte pomocí grilovacích kleští. Pokud maso propíchnete vidličkou, vyteče z něj šťáva a bude suché.

### Upozornění

- Grilovací topné těleso se stále zapíná a vypíná, to je normální. Jak často k tomu dochází, závisí na nastaveném stupni grilování.

- Při grilování může vznikat kouř.

### Doporučené hodnoty nastavení

V tabulce najdete optimální druh ohřevu pro drůbež. Teplota a doba pečení závisí na množství, vlastnostech a teplotě potravin. Proto jsou zde uvedena rozpětí nastavení. Nejdříve vyzkoušejte nižší hodnoty. V případě potřeby příště nastavte vyšší hodnotu.

Hodnoty nastavení platí pro vložení drůbeže bez nádivky připravené k pečení s teplotou z lednice do studené trouby. Ušetříte tak až 20 procent energie. Při předehtání se uvedená doba pečení zkrátí o několik minut.

V tabulce najdete údaje pro drůbež s navrženou hmotností. Pokud chcete péct drůbež s větší hmotností, v každém případě použijte nižší teplotu. V případě více kusů se při určování doby pečení řiďte podle hmotnosti nejtěžšího kusu. Jednotlivé kusy by měly být přibližně stejně velké.

Všeobecně platí: Čím je drůbež větší, tím nižší teplota a delší doba pečení.

Drůbež po uplynutí cca 1/2 až 2/3 uvedené doby obraťte.





**Upozornění:** Používejte pouze papír na pečení, který je vhodný pro zvolenou teplotu. Vždy ustříhnete správnou velikost papíru na pečení.

### Tipy





















- U kachny nebo husy propíchněte kůži pod křídly. Tak může vytékat tuk.
- U kachních prsou nařízněte kůži. Kachní prsa neobračejte.
- Pokud budete drůbež obračej, pečte ji nejprve prsní stranou, resp. stranou s kůží dolů.
- Drůbež bude obzvláště do křupava opečená, pokud ji ke konci pečení potřete máslem, slanou vodou nebo pomerančovou šťávou.

Příslušenství, které nepoužíváte, vyndejte z trouby. Dosáhnete tak optimálního výsledku pečení a ušetříte až 20 procent energie.

Použití druhů ohřevu:

-  4D horký vzduch
-  horní/dolní ohřev
-  gril s cirkulací vzduchu
-  velkoplošný gril
-  funkce coolStart

Pokrm	Příslušenství/nádoba	Výška zasunutí	Druh ohřevu	Teplota ve °C / stupeň grilování	Výkon mikrovlnného ohřevu ve wattch	Doba trvání v min.
<b>Kuře</b>						
Kuře, 1 kg	Rošt	2		200-220	-	60-70
* 5 min. předehtát						
** Řiďte se údaji na obale						

Pokrm	Příslušenství/nádoba	Výška zasunutí	Druh ohřevu	Teplota ve °C / stupeň grilování	Výkon mikrovlnného ohřevu ve watttech	Doba trvání v min.
Kuře, 1 kg	Přiklopná nádoba	2		230-250	360	25-35
Plátky kuřecích prsou, po 150 g (grilování)	Rošt	4		3*	-	15-20
Plátky kuřecích prsou, 2 ks po 150 g (grilování)	Nepřiklopná nádoba	2		190-210	180	25-30
Malé části kuřete, po 250 g	Rošt	3		220-230	-	30-35
Malé části kuřete, 4 ks po 250 g	Nepřiklopná nádoba	2		190-210	360	20-30
Kuřecí kousky, nugety, zmrazené**	Univerzální vysoký plech	3		-	-	-
Kuřecí kousky, nugety, zmrazené, 250 g	Univerzální vysoký plech	2		190-210	360	10-15
Pulard, 1,5 kg	Rošt	2		200-220	-	70-90
Pulard, 1,5 kg	Přiklopná nádoba	2		210-230	360 180	30 15-25
<b>Kachna a husa</b>						
Kachna, 2 kg	Rošt	2		180-200	-	90-110
Kachna, 2 kg	Rošt	2		170-190	180	60-80
Kachní prsa, po 300 g	Rošt	3		230-250	-	25-30
Husa, 3 kg	Rošt	2		160-180	-	120-150
Husa, 3 kg	Rošt	2		170-190	180	80-90
Husí stehna, po 350 g	Rošt	2		210-230	-	40-50
Husí stehna, po 350 g	Rošt	2		170-190	180	30-40
<b>Krůta</b>						
Mladá krůta, 2,5 kg	Rošt	2		180-200	-	70-90
Mladá krůta, 2,5 kg	Rošt	2		170-190	180	60-80
Krůtí prsa, bez kostí, 1 kg	Přiklopná nádoba	2		240-260	-	80-100
Krůtí horní stehno, s kostí, 1 kg	Rošt	2		180-200	-	80-100
Krůtí horní stehno, s kostí, 1 kg	Přiklopná nádoba	2		210-230	360	45-50
* 5 min. předeřít						
** Řiďte se údaji na obale						

## Maso

Váš spotřebič je vybavený četnými druhy ohřevu pro pečení masa. V tabulkách s nastavením najdete optimální nastavení pro velké množství pokrmů.

### Pečení a dušení

Libové maso potřete podle chuti tukem nebo ho obložte plátky slaniny.

Kůži křížem nařízněte. Pokud budete pečení obracet, pečte ji nejprve kůží dolů.

Když je pečeně hotová, měla by se nechat ještě 10 minut odpočívat ve vypnuté, zavřené troubě. Šťáva se tak lépe rozloží. Případně pečení zabalte do alobalu. Doporučená doba na odpočinutí není započítána v uvedené době pečení.

### Pečení na roštu

Při pečení na roštu bude maso ze všech stran obzvláště křupavé.

Do univerzálního vysokého plechu nalijte podle velikosti a druhu masa až 1/2 l vody. Zachytí se odkapávající tuk a šťáva z pečeně. Z tohoto výpeku můžete připravit omáčku. Navíc vznikne méně kouře a trouba zůstane čistší.

Rošt zasuňte vyraženým nápisem „Microwave“ k dvířkám spotřebiče a zakřivením dolů do uvedené výšky zasunutí. Univerzální vysoký plech navíc zasuňte zkosením k dvířkám spotřebiče do nižší výšky zasunutí.

### Pečení a dušení v nádobě

Pečení a dušení v nádobě je komfortnější. Pečení lze v nádobě snadněji z trouby vyndat a omáčku můžete uvařit přímo v nádobě.

Používejte pouze nádoby, které jsou vhodné pro použití v pečicí troubě. Zkontrolujte, zda se nádoba do trouby vejde.

Nejvhodnější jsou skleněné nádoby. Horkou skleněnou nádobu postavte na suchou podložku. Kdyby byl podklad moký nebo studený, nádoba by mohla prasknout.

K libovému masu přidejte trochu tekutiny. Ve skleněné nádobě by mělo být dno pokryté do výšky cca 1/2 cm.

Množství tekutiny závisí na druhu masa a materiálu nádoby a na tom, zda použijete pokličku. Pokud pečete maso ve smaltovaném nebo tmavém kovovém pekáči, je potřeba o něco více tekutiny než ve skleněné nádobě.

Tekutina v nádobě se při pečení vypařuje. V případě potřeby opatrně přilijte tekutinu.

Lesklé pekáče z ušlechtilé oceli nebo hliníku odrážejí teplo jako zrcadlo, a jsou proto vhodné jen částečně. Maso se peče pomaleji a méně zhnědne. Použijte vyšší teplotu a/nebo delší dobu pečení.

Řiďte se pokyny výrobce nádoby na pečení.

### Nepřiklopená nádoba

Pro pečení masa používejte nejlépe hlubokou formu na pečení. Postavte formu na rošt. Pokud nemáte vhodnou nádobu, použijte univerzální vysoký plech.

### Přiklopená nádoba

Při pečení v přiklopené nádobě zůstane pečicí prostor

podstatně čistší. Dbejte na to, aby měla poklička správnou velikost a dobře přiléhala. Nádobu postavte na rošt.

Vzdálenost mezi masem a pokličkou by měla být minimálně 3 cm. Maso může zvětšit svůj objem.

Při odklopení pokličky po pečení může proudit ven velmi horká pára. Nazdvihněte pokličku vzadu, aby horká pára unikala směrem od vašeho těla.

Před dušením maso podle potřeby předem opečte. Aby při dušení vznikla omáčka, přidejte vodu, víno, ocet a podobně. Dno nádoby by mělo být pokryté do výšky 1–2 cm.

Tekutina v nádobě se při pečení vypařuje. V případě potřeby opatrně přilijte tekutinu.

I v přiklopeném pekáči lze maso upéct dokřupava. Použijte pekáč se skleněnou pokličkou a nastavte vyšší teplotu.

### Pečení v kombinaci s mikrovlnným ohřevem

Některé pokrmy lze připravit v kombinaci s mikrovlnným ohřevem. Doba pečení se tak výrazně zkrátí.

Na rozdíl od konvenčního provozu se doba pečení v kombinaci s mikrovlnným ohřevem řídí podle celkové hmotnosti.

**Tip:** Máte-li jiné množství, než je uvedeno v tabulkách nastavení, pomůže vám základní pravidlo: dvojitě množství odpovídá téměř dvojitě době trvání.

Vždy používejte žáruvzdorné nádoby vhodné pro mikrovlnný ohřev. Kovové pečicí formy nebo římský hrnec jsou vhodné pouze k pečení bez mikrovlnného ohřevu. Dodržujte pokyny pro nádoby vhodné k mikrovlnnému ohřevu. → *"Mikrovlnný ohřev" na straně 19*

### Pozor!

Používáte-li pečicí sáček, neuzavírejte jej kovovými svorkami. Použijte kuchyňskou nit. Pro rolády nepoužívejte kovové jehly. Mohly by se tvořit jiskry.

### Grilování

Během grilování nechte dvířka spotřebiče zavřená. Nikdy negrilujte s otevřenými dvířky spotřebiče.

Rošt zasuňte vyraženým nápisem „Microwave“ k dvířkám spotřebiče a zakřivením dolů do uvedené výšky zasunutí. Univerzální vysoký plech navíc zasuňte zkosením k dvířkám spotřebiče nejméně o jednu výšku zasunutí níže. Zachytí se odkapávající tuk.

Grilujte pokud možno stejné kousky s podobnou tloušťkou a hmotností. Tak se opečou rovnoměrně a zůstanou hezky šťavnaté. Grilované kousky položte přímo na rošt.

Grilované kousky obračejte pomocí grilovacích kleští. Pokud maso propíchnete vidličkou, vyteče z něj šťáva a bude suché.

Grilovanou potravinu osolte až po grilování. Sůl vytahuje z masa vodu.

### Upozornění

- Grilovací topné těleso se stále zapíná a vypíná, to je normální. Jak často k tomu dochází, závisí na nastaveném stupni grilování.

- Při grilování může vznikat kouř.

### Doporučené hodnoty nastavení

V tabulce najdete optimální druh ohřevu pro četné masové pokrmy. Teplota a doba pečení závisí na množství, vlastnostech a teplotě potravin. Proto jsou zde uvedena rozpětí nastavení. Nejdříve vyzkoušejte nižší hodnoty. V případě potřeby příště nastavte vyšší hodnotu.

Hodnoty nastavení platí pro vložení masa s teplotou z lednice do studené trouby. Ušetříte tak až 20 procent energie. Při přehřátí se uvedené doby pečení zkrátí o několik minut.

V tabulce najdete údaje pro kusy pečeně s navrženou hmotností. Pokud chcete péct kus masa s větší hmotností, v každém případě použijte nižší teplotu. V případě více kusů se při určování doby pečení řiďte podle hmotnosti nejtěžšího kusu. Jednotlivé kusy by měly být přibližně stejně velké.





Všeobecně platí: Čím je pečeně větší, tím nižší teplota a delší doba pečení.















Pečení a grilovaný pokrm po uplynutí cca 1/2 až 2/3 uvedené doby obraťte.

Pokud chcete péct podle vlastního receptu, řiďte se podle podobných pokrmů. Další informace najdete v části Tipy pro pečení, dušení a grilování na konci tabulky s nastavením.

Příslušenství, které nepoužíváte, vyndejte z trouby. Dosáhnete tak optimálního výsledku pečení a ušetříte až 20 procent energie.

Použité druhy ohřevu:

-  4D horký vzduch
-  horní/dolní ohřev
-  gril s cirkulací vzduchu
-  velkoplošný gril
-  Mikrovlnný ohřev

Pokrm	Příslušenství/nádoba	Výška zasunutí	Druh ohřevu	Teplota ve °C / stupeň grilování	Výkon mikrovlnného ohřevu ve watttech	Doba trvání v min.
<b>Vepřové maso</b>						
Vepřová pečeně bez kůže, např. krkovice, 1,5 kg	Nepřiklopená nádoba	2		180-190	-	110-130
Vepřová pečeně bez kůže, např. krkovice, 1,5 kg	Přiklopená nádoba	2		220-240	360	55-65
Vepřová pečeně s kůží, např. plec, 2 kg	Rošt	2		190-200	-	130-140
Vepřová pečeně, 1,5 kg	Nepřiklopená nádoba	2		220-230	-	70-80
Vepřová pečeně, 1,5 kg	Přiklopená nádoba	2		230-240	90	50-60
Vepřová panenka, 400 g	Rošt	3		220-230	-	20-25
Uzené kotlety s kostí, 1 kg (přidat trochu vody)	Přiklopená nádoba	2		210-230	-	70-90
Uzené kotlety s kostí, 1 kg	Nepřiklopená nádoba	2		-	360	40-50
Vepřové steaky, silné 2 cm	Rošt	5		2	-	16-20
Vepřové medailonky, silné 3 cm (5 min. přehřát)	Rošt	5		3*	-	8-12
<b>Hovězí maso</b>						
Hovězí svíčková, středně propečená, 1 kg	Rošt	2		210-220	-	40-50
Hovězí svíčková, středně propečená, 1 kg	Přiklopená nádoba	2		240-260	90	30-40
Dušená hovězí pečeně, 1,5 kg	Přiklopená nádoba	2		200-220	-	130-160
Roastbeef, středně propečený, 1,5 kg	Rošt	2		220-230	-	60-70
* Přehřát						
** Bez obracení						

Pokrm	Příslušenství/nádoba	Výška zasunutí	Druh ohřevu	Teplota ve °C / stupeň grilování	Výkon mikrovlnného ohřevu ve watttech	Doba trvání v min.
Roastbeef, středně propečený, 1,5 kg	Nepřiklopená nádoba	2		240-260	180	30-40
Steak, silný 3 cm, středně propečený (nepředehtřít)	Rošt	3		3	-	15-20
Burger, vysoký 3-4 cm	Rošt	4		3	-	25-30
<b>Telecí maso</b>						
Telecí pečeně, 1,5 kg	Nepřiklopená nádoba	2		160-170	-	100-120
Telecí pečeně, 1,5 kg	Přiklopená nádoba	2		200-210	90	70-80
Telecí kolínko, 1,5 kg	Nepřiklopená nádoba	2		200-210	-	100-120
Telecí kolínko, 1,5 kg	Nepřiklopená nádoba	2		200-220	180 90	30 30-40
<b>Jehněčí maso</b>						
Jehněčí kýta bez kosti, středně propečená, 1,5 kg	Nepřiklopená nádoba	2		170-190	-	50-80
Jehněčí kýta bez kosti, středně propečená, 1,5 kg	Přiklopená nádoba	2		240-260	360 180	30 35-40
Jehněčí hřbet s kostí**	Rošt	2		180-190	-	40-50
Jehněčí hřbet s kostí, 1 kg**	Nepřiklopená nádoba	2		190-210	90	30-40
Jehněčí kotlety	Rošt	3		3	-	12-16
Grilovací párky	Rošt	4		3	-	10-15
<b>Pokrm z masa</b>						
Sekaná pečeně, 1 kg	Nepřiklopená nádoba	2		170-180	-	60-70
Sekaná pečeně, 1 kg + 20 ml vody	Nepřiklopená nádoba	2		170-190	360	30-40
* Předehtřít						
** Bez obracení						

### Tipy pro pečení, dušení a grilování

Varný prostor je silně znečištěný.	Pečte pokrm v přiklopeném pekáči nebo použijte grilovací plech. Když použijete grilovací plech, dosáhnete při pečení optimálních výsledků. Grilovací plech si můžete dokoupit jako zvláštní příslušenství.
Pečeně je příliš tmavá a kůrka místy spálená a/nebo je pečeně vysušená.	Zkontrolujte výšku zasunutí a teplotu. Příště zvolte nižší teplotu a v případě potřeby zkratíte dobu pečení.
Kůrka je příliš slabá.	Zvyšte teplotu nebo po skončení doby pečení krátce zapněte gril.
Pečeně vypadá dobře, ale omáčka je spálená.	Příště použijte menší nádobu na pečení a v případě potřeby přidejte více tekutiny.
Pečeně vypadá dobře, ale omáčka je příliš světlá a vodová.	Příště použijte větší nádobu na pečení a v případě potřeby přidejte méně tekutiny.
Maso se při dušení připaluje.	Poklička se musí hodit na nádobu na pečení a musí být dobře přiklopená. Snižte teplotu a v případě potřeby přilévajte během dušení ještě tekutinu.

Pečeně není propečená.	Pečení nakrájejte. Omáčku připravujte v nádobě na pečení a přidejte k ní plátky pečeně. Maso upravujte pouze s mikrovlnným ohřevem.
Grilovaný pokrm je vysušený.	Maso osolte až po grilování. Sůl vytahuje z masa vodu. Při obrácení do grilovaného pokrmu nepíchejte. Použijte kleště na grilování.

## Ryby

Váš spotřebič je vybavený různými druhy ohřevu pro pečení ryb. V tabulkách s nastavením najdete optimální nastavení pro velké množství pokrmů.

Celou rybu nemusíte obracet. Celou rybu vložte do trouby v poloze na břicho, hřbetní ploutví nahoru. Aby dobře držela, vložte do otvoru v břicho rozříznutý brambor nebo malou žáruvzdornou nádobku.

Jestli je ryba už upečená, poznáte podle toho, že lze snadno uvolnit hřbetní ploutev.

### Pečení a grilování na roštu

Rošt zasuňte vyraženým nápisem „Microwave“ k dvířkům spotřebiče a zakřivením dolů do uvedené výšky zasunutí. Univerzální vysoký plech navíc zasuňte zkosením k dvířkům spotřebiče nejméně o jednu výšku zasunutí níže.

Podle velikosti a druhu ryby nalijte do univerzálního vysokého plechu až 1/2 l vody. Odkapávající tekutina se zachytí. Vznikne méně kouře a trouba zůstane čistší.

Během grilování nechte dvířka spotřebiče zavřená. Nikdy negrilujte s otevřenými dvířky spotřebiče.

Grilujte pokud možno stejné kousky s podobnou tloušťkou a hmotností. Tak se opečou rovnoměrně a zůstanou hezky šťavnaté. Grilované kousky položte přímo na rošt.

Grilované kousky obračejte pomocí grilovacích kleští. Pokud rybu propíchnete vidličkou, vyteče z ní šťáva a bude suchá.

### Upozornění

- Grilovací topné těleso se stále zapíná a vypíná, to je normální. Jak často k tomu dochází, závisí na nastaveném stupni grilování.
- Při grilování může vznikat kouř.

### Pečení a dušení v nádobě

Používejte pouze nádoby, které jsou vhodné pro použití v pečicí troubě. Zkontrolujte, zda se nádoba vejde do trouby.

Nejvhodnější jsou skleněné nádoby. Horkou skleněnou nádobu postavte na suchou podložku. Kdyby byl podklad mokrá nebo studená, nádoba by mohla prasknout.

Lesklé pekáče z ušlechtilé oceli nebo hliníku odrážejí teplo jako zrcadlo, a jsou proto vhodné jen částečně. Ryba se peče pomaleji a méně zhnědne. Použijte vyšší teplotu a/nebo delší dobu pečení.

Řiďte se pokyny výrobce nádoby na pečení.

### Nepřiklopená nádoba

Pro pečení celé ryby použijte nejlépe hlubokou formu na pečení. Postavte formu na rošt. Pokud nemáte vhodnou nádobu, použijte univerzální vysoký plech.

### Přiklopená nádoba

Při pečení v přiklopené nádobě zůstane pečicí prostor

podstatně čistší. Dbejte na to, aby měla poklička správnou velikost a dobře přiléhala. Nádobu postavte na rošt.

Pro dušení dejte do nádoby dvě až tři lžíce tekutiny a trochu citronové šťávy nebo octa.

Při odklopení pokličky po pečení může proudit ven velmi horká pára. Nazdvihněte pokličku vzadu, aby horká pára unikala směrem od vašeho těla.

I v přiklopeném pekáči lze rybu upéct dokřupava. Použijte pekáč se skleněnou pokličkou a nastavte vyšší teplotu.

### Dušení s mikrovlnným ohřevem

Rybu můžete dusit i s mikrovlnným ohřevem.

Použijte k tomu uzavřenou nádobu vhodnou k mikrovlnnému ohřevu nebo pro zakrytí použijte talíř či speciální mikrovlnnou fólii. Dodržujte pokyny pro nádobí vhodné k mikrovlnnému ohřevu. → "Mikrovlnný ohřev" na straně 19

Vlastní chuť zůstane do velké míry zachována a sůl a koření můžete používat s mírou. U celých ryb přidejte jednu až tři polévkové lžíce vody nebo citronové šťávy.

Po uvaření nechte rybu ještě 2 až 3 minuty vytemperovat.

Vyjměte hotové pokrmy z obalu. V nádobí vhodném pro mikrovlnný ohřev se pokrmy ohřívají rychleji a rovnoměrněji.

### Doporučené hodnoty nastavení

V tabulce najdete optimální druh ohřevu pro pokrmy z ryb. Teplota a doba pečení závisí na množství, vlastnostech a teplotě potravin. Proto jsou zde uvedena rozpětí nastavení. Nejdříve vyzkoušejte nižší hodnoty. V případě potřeby příště nastavte vyšší hodnotu.

Hodnoty nastavení platí pro vložení ryby s teplotou z lednice do studené trouby. Ušetříte tak až 20 procent energie. Při předehřátí se uvedené doby pečení zkrátí o několik minut.

V tabulce najdete údaje pro ryby s navrženou hmotností. Pokud chcete péct rybu s větší hmotností, v každém případě použijte nižší teplotu. V případě více ryb se při určování doby pečení řiďte podle hmotnosti nejtěžší ryby. Jednotlivé ryby by měly být přibližně stejně velké.



Všeobecně platí: Čím je ryba větší, tím nižší teplota a delší doba pečení.



Rybu, která není v poloze na břicho, po uplynutí cca 1/2 až 2/3 uvedené doby obraťte.

















**Upozornění:** Používejte pouze papír na pečení, který je vhodný pro zvolenou teplotu. Vždy ustříhnete správnou velikost papíru na pečení.

Příslušenství, které nepoužíváte, vyndejte z trouby. Dosáhnete tak optimálního výsledku pečení a ušetříte až 20 procent energie.

Použité druhy ohřevu:

-  horní/dolní ohřev
-  gril s cirkulací vzduchu

-  velkoplošný gril
-  Mikrovlnný ohřev

Pokrm	Příslušenství/nádoba	Výška zasunutí	Druh ohřevu	Teplota ve °C / stupeň grilování	Výkon mikrovlnného ohřevu ve wattch	Doba trvání v min
<b>Ryby</b>						
Ryba, grilovaná, celá 300 g, např. pstruh	rošt	2		170-190	-	20-30
Ryba, grilovaná, celá 300 g, např. pstruh	rošt	3		2	90	15-20
Ryba, dušená, celá 300 g, např. pstruh	přiklopná nádoba	2		-	600 360	3 2-7
Ryba, grilovaná, celá 1,5 kg, např. losos	rošt	2		170-190	-	30-40
Ryba, grilovaná, celá 1,5 kg, např. losos	nepřiklopná nádoba	2		230-250	360	30-40
Ryba, dušená, celá 1,5 kg, např. losos	přiklopná nádoba	2		-	600 360	10 10-15
<b>Rybí filé</b>						
Rybí filé, přírodní, grilované	rošt	4		1*	-	15-25
Rybí filé, přírodní, dušené, 400 g	přiklopná nádoba	2		-	600 360	4 5-15
<b>Rybí podkova</b>						
Rybí podkova, silná 3 cm**	rošt	4		3	-	10-20
<b>Ryba, zmrazená</b>						
Ryba, celá 300 g, např. pstruh	přiklopná nádoba	2		-	600 360	5 7-12
Rybí filé, přírodní	přiklopná nádoba	2		210-230	-	20-30
Rybí filé, přírodní, 400 g	přiklopná nádoba	2		-	600	10-15
Rybí filé, zapečené	rošt	2		200-220	-	45-60
Rybí filé, zapečené, 400 g	nepřiklopná nádoba	2		3	360	15-20
Rybí prsty (průběžně obračejte)	univerzální vysoký plech	3		200-220	-	20-30
<b>Pokrm z ryb</b>						
Rybí terina, 1000 g	forma na terinu	2		-	360	20-25

\* Předehřát.

\*\* Pod něj zasuňte do výšky 2 univerzální vysoký plech.

## Zelenina a přílohy

Zde najdete údaje k přípravě grilované zeleniny, brambor a zmrazených výrobků z brambor.

Příslušenství, které nepoužíváte, vyndejte z trouby. Dosáhnete tak optimálního výsledku pečení a ušetříte energii.

### Vaření v kombinaci s mikrovlnným ohřevem

Chcete-li vařit v kombinaci s mikrovlnným ohřevem, použijte vždy uzavřenou nádobu vhodnou k mikrovlnnému ohřevu. Pokud nemáte vhodnou pokličku na nádobí, použijte talíř nebo speciální fólii pro mikrovlnný ohřev. Dodržujte pokyny pro nádobí vhodné k mikrovlnnému ohřevu.

Ploché pokrmy se uvaří rychleji než vysoké. Proto pokud možno rozmístěte pokrmy po celé ploše nádoby.

Obiloviny při vaření silně pění. Pro všechny obilné produkty, jako např. i rýži, použijte vysokou nádobu s pokličkou.

Vlastní chuť pokrmů zůstane zachována. Proto používejte sůl a koření s mírou.

Nenajdete-li pro připravované množství pokrmu žádný údaj nastavení, prodlužte nebo zkráťte dobu vaření podle tohoto základního pravidla: dvojitě množství odpovídá téměř dvojnásobně trvání.

Pokrmy průběžně dvakrát až třikrát zamíchejte nebo obraťte. Po zahřátí nechte pokrmy ještě dvě až tři minuty vytemperovat.

Pokrmy předávají teplo nádobě. Ta může být velmi horká i při samotném mikrovlnném ohřevu.

### Výšky zasunutí

Používejte uvedené výšky zasunutí.

### Pečení na jedné úrovni

Řiďte se údaji v tabulce.

### Pečení na dvou úrovních

Používejte 4D horký vzduch. Současně vložené plechy nemusí být hotové ve stejnou dobu.

- Univerzální vysoký plech: výška 3
- Plech na pečení: výška 1

### Příslušenství

Dbejte na to, abyste vždy použili správné příslušenství a abyste ho do trouby zasunuli správně.

### Rošt

Rošt zasuněte vyraženým nápisem „Microwave“ k dvířkům spotřebiče a zakřivením dolů. Nádoby a formy postavte vždy na rošt.

### Univerzální vysoký plech nebo plech na pečení

Univerzální vysoký plech nebo plech na pečení zasuněte až nadoraz zkosením ke dvířkům spotřebiče.

### Papír na pečení

Používejte pouze papír na pečení, který je vhodný pro zvolenou teplotu. Vždy ustříhnete správnou velikost papíru na pečení.





### Doporučené hodnoty nastavení



V tabulce najdete optimální druh ohřevu pro různé pokrmy. Teplota a doba pečení závisí na množství a vlastnostech potravin. Proto jsou zde uvedena rozpětí nastavení. Nejdříve vyzkoušejte nižší hodnoty. Při nižší teplotě dosáhnete rovnoměrnějšího zhnědnutí. V případě potřeby příště nastavte vyšší hodnotu.

Hodnoty nastavení platí pro vložení pokrmu do studené trouby. Při předehřátí se uvedené doby pečení zkrátí o několik minut.



















Pokud chcete péct podle vlastního receptu, řiďte se podle podobných pokrmů v tabulce.

Použité druhy ohřevu:

-  4D horký vzduch
-  gril s cirkulací vzduchu
-  velkoplošný gril
-  funkce coolStart
-  Mikrovlnný ohřev

Pokrm	Příslušenství/nádoba	Výška zasunutí	Druh ohřevu	Teplota ve °C / stupeň grilování	Výkon mikrovlnného ohřevu ve wattch	Doba trvání v min.
<b>Zelenina, čerstvá</b>						
Zelenina, čerstvá, 250 g*	Přiklopná nádoba	2		-	600	6-10
Zelenina, čerstvá, 500 g*	Přiklopná nádoba	2		-	600	10-15
<b>Zelenina, zmrazená</b>						
Špenát, 450 g*	Přiklopná nádoba	2		-	600	11-16
Zeleninová směs, 250 g + 25 ml vody*	Přiklopná nádoba	2		-	600	8-12
Zeleninová směs, 500 g + 25 ml vody*	Přiklopná nádoba	2		-	600	13-18
* Průběžně jednou až dvakrát zamíchejte.						
** Řiďte se údaji na obale						



Pokrm	Příslušenství/nádoba	Výška zasunutí	Druh ohřevu	Teplota ve °C / stupeň grilování	Výkon mikrovlnného ohřevu ve wattech	Doba trvání v min.
<b>Zeleninové pokrmy</b>						
Grilovaná zelenina	Univerzální vysoký plech	5		3	-	10-15
<b>Brambory</b>						
Pečené brambory, rozpůlené	Univerzální vysoký plech	3		160-180	-	45-60
Pečené brambory, rozpůlené, 1 kg	Univerzální vysoký plech	3		200-220	360	15-20
Brambory vařené ve slupce, celé, 250 g*	Přiklopná nádoba	2		-	600	6-11
Vařené loupané brambory, na čtvrtky, 500 g*	Přiklopná nádoba	2		-	600	12-15
<b>Výrobky z brambor, zmrazené</b>						
Bramborové placky (rösti)**	Univerzální vysoký plech	3		-	-	-
Bramborové taštičky, plněné**	Univerzální vysoký plech	3		-	-	-
Krokety**	Univerzální vysoký plech	3		-	-	-
Hranolky**	Univerzální vysoký plech	3		-	-	-
Hranolky, 2 úrovně	Univerzální vysoký plech + plech na pečení	3+1		190-210	-	30-40
<b>Rýže</b>						
Dlouhozrnná rýže, 250 g + 500 ml voda	Přiklopná nádoba	2		-	600	7-9
					180	13-16
Přírodní rýže, 250 g + 650 ml vody	Přiklopná nádoba	2		-	600	11-13
					180	25-30
Rizoto, 250 g + 900 ml vody	Přiklopná nádoba	2		-	600	12-14
					180	22-27
<b>Obilné pokrmy</b>						
Kuskus, 250 g + 500 ml voda	Přiklopná nádoba	2		-	600	6-8
Jáhly, nemleté, 250 g + 600 ml vody	Přiklopná nádoba	2		-	600	8-10
					180	5-10
Polenta / kukuřičná krupice, 125 g + 500 ml vody*	Přiklopná nádoba	1		-	600	6-8
Kroupy, 250 g + 750 ml vody	Přiklopná nádoba	2		-	600	11-13
					180	15-20
<b>Veje</b>						
Vaječná sedlina ze 2 vajec	Přiklopná nádoba	2		-	360	6-8

\* Průběžně jednou až dvakrát zamíchejte.

\*\* Řiďte se údaji na obale

## Dezerty

Ve svém spotřebiči můžete připravovat jogurt a různé dezerty.

Pro přípravu mikrovlnným ohřevem vždy používejte žáruvzdorné nádoby vhodné pro mikrovlnný ohřev. Dodržujte pokyny pro nádoby vhodné k mikrovlnnému ohřevu. → "Mikrovlnný ohřev" na straně 19

Stavíte-li nádobu na rošt, zasuňte jej vyraženým nápisem „Microwave“ k dvířkům spotřebiče a zakřivením dolů.

### Příprava jogurtu

Vyjměte z trouby příslušenství a rámy. Pečicí prostor musí být prázdný. Během provozu neotevírejte dvířka spotřebiče.

1. Na varné desce zahřejte 1 l mléka (3,5 % tuku) na 90 °C a nechte ho vychladnout na 40 °C. Pokud použijete trvanlivé mléko, stačí ho zahřát na 40 °C.
2. Přimíchejte 150 g jogurtu (s teplotou z lednice).
3. Naplňte do šálků nebo malých skleniček a zakryjte potravinovou fólií.
4. Šálky nebo skleničky postavte na dno trouby a proveďte nastavení podle tabulky.
5. Když je jogurt hotový, nechte ho vychladnout v lednici.

### Puding z pudingového prášku

Pudingový prášek podle pokynů na balení smíchejte s mlékem a cukrem ve vysoké nádobě vhodné k mikrovlnnému ohřevu. Proveďte nastavení podle údajů v tabulce.

Jakmile mléko vystoupí, silně promíchejte. Tento postup dvakrát až třikrát opakujte.

### Příprava mléčné rýže

1. Zvažte rýži a přidejte 4násobné množství mléka.
2. Rýži a mléko vložte do vysoké nádoby vhodné k mikrovlnnému ohřevu.
3. Proveďte nastavení podle údajů v tabulce.
4. Jakmile mléko vystoupí, silně promíchejte a snižte výkon mikrovlnného ohřevu podle údajů v tabulce. Během vaření vícekrát promíchejte.

### Kompot

Odvažte ovoce v nádobě vhodné k mikrovlnnému ohřevu a na každých 100 g přidejte polévkovou lžičku vody. Podle chuti přidejte cukr a koření. Nádobu zakryjte a nastavte podle údajů v tabulce.

Během vaření dvakrát až třikrát zamíchejte.

### Popcorn (pražená kukuřice) pro mikrovlnný ohřev

Používejte tepelně odolnou, plochou skleněnou nádobu, např. víko nákykové formy. Nepoužívejte porcelán nebo silně zahnuté talíře.

Sáček popcornu položte označenou stranou dolů na nádobu. Proveďte nastavení podle údajů v tabulce. V závislosti na výrobku a množství může být potřebné přizpůsobení času.



Aby se popcorn nepřipaloval, sáček po 1 ½ minutě vyjměte a protřeste. Po skončení pečení varný prostor vytřete.





### ⚠ Varování – Nebezpečí popálení!

U vzduchotěsně uzavřených potravin může obal prasknout. Vždy dodržujte pokyny uvedené na obale. Pokrmy vyndávejte z varného prostoru vždy chňapkou.

### Doporučené hodnoty nastavení

Použité druhy ohřevu:

-  4D horký vzduch
-  Mikrovlnný ohřev

Pokrm	Příslušenství/nádoba	Výška zasunutí	Druh ohřevu	Teplota ve °C / stupeň kynutí	Výkon mikrovlnného ohřevu ve watttech	Doba trvání v min
Pudink z prášku*	přiklopená nádoba	2		-	600	5-8
Jogurt	formičky na 1 porci	dno varného prostoru		40-45	-	8-9h
Mléčná rýže, 125 g + 500 ml mléka*	přiklopená nádoba	2		-	600 180	10 20-25
Kompot, 500 g	přiklopená nádoba	2		-	600	9-12
Popcorn do mikrovlnné trouby, 1 sáček á 100 g**	nepřiklopená nádoba	2		-	600	4-6

\* Průběžně jednou až dvakrát zamíchejte.

\*\* Neotevřený sáček vložte do nádoby.

## Druhy ohřevu eco

Horký vzduch eco a horní/dolní ohřev eco jsou inteligentní druhy ohřevu pro šetrnou přípravu masa, ryb a pečiva. Spotřebič optimálně reguluje přívod energie do pečicího prostoru. Pokrm se peče v jednotlivých fázích pomocí zbytkového tepla. Zůstane tak šťavnatější a méně zhnědne. V závislosti na přípravě a potravinách lze ušetřit energii. Tento efekt zanikne, když během pečení předčasně otevřete dvířka spotřebiče nebo při předehtání.

Používejte pouze originální příslušenství pro váš spotřebič. Je optimálně uzpůsobené pro pečicí prostor a druhy provozu. Příslušenství, které nepoužíváte, z pečicího prostoru vyjměte.

Pokrm vkládejte do studené, prázdné trouby. Zvolte teplotu u horkého vzduchu eco 125–275 °C a u horního/dolního ohřevu eco 150–250 °C. Během pečení nechte dvířka spotřebiče zavřená. Pečte jen na jedné úrovni.

Druh ohřevu horký vzduch eco se používá pro zjištění spotřeby elektrické energie v cirkulačním režimu a energetické třídy. Druh ohřevu horní/dolní ohřev eco se používá pro zjištění spotřeby elektrické energie v konvenčním režimu.

## Příslušenství

Dbejte na to, abyste vždy použili správné příslušenství a abyste ho do trouby zasunuli správně.

## Rošt

Rošt zasuňte vyraženým nápisem „Microwave“ k dvířkům spotřebiče a zakřivením dolů. Nádoby a formy postavte vždy na rošt.

## Univerzální vysoký plech nebo plech na pečení

Univerzální vysoký plech nebo plech na pečení zasuňte až nadoraz zkosením ke dvířkům spotřebiče.

## Formy na pečení a nádoby

Nejvhodnější jsou tmavé kovové formy na pečení. Lze s nimi ušetřit až 35 procent energie.

Nádoby z ušlechtilé oceli nebo hliníku odrážejí teplo jako zrcadlo. Vhodnější jsou nádoby ze smaltu, tepelně odolného skla nebo hliníku litého pod tlakem s povrchovou úpravou, které neodrážejí teplo.

Při použití bílých plechových forem, keramických forem nebo skleněných forem se prodlužuje doba pečení a koláče nezhnědnou rovnoměrně.

## Papír na pečení



Používejte pouze papír na pečení, který je vhodný pro zvolenou teplotu. Vždy ustříhnete správnou velikost papíru na pečení.









## Doporučené hodnoty nastavení



















Zde najdete údaje pro pečení různých pokrmů pomocí Teplota a doba pečení závisí na vlastnostech a množství těsta. Proto jsou zde uvedena rozpětí nastavení. Nejdříve vyzkoušejte nižší hodnoty. Při nižší teplotě dosáhnete rovnoměrnějšího zhnědnutí. V případě potřeby příště nastavte vyšší hodnotu.

**Upozornění:** Vyšší teplotou nelze zkrátit dobu pečení. Koláče nebo pečivo by byly hotové jen zvenku, ale uvnitř by byly nedopečené.

Použité druhy ohřevu:

-  horký vzduch eco
-  horní/dolní ohřev eco

Pokrm	Příslušenství/nádoba	Výška zasunutí	Druh ohřevu	Teplota ve °C	Doba trvání v min
<b>Koláče ve formě</b>					
Třený koláč ve formě	věncová/truhlíková forma	2		140-160	60-80
Dortový korpus z tředního těsta	dortová forma	2		150-170	20-30
Piškotový korpus, 2 vejce	dortová forma	2		150-170	20-30
Piškotový dort, 3 vajec	rozevírací forma Ø 26 cm	2		160-170	25-40
Piškotový dort, 6 vajec	rozevírací forma Ø 28 cm	2		150-160	50-60
Kynutá bábovka	bábovková forma	2		150-170	50-70
<b>Koláče na plechu</b>					
Třený koláč se suchou horní vrstvou	plech na pečení	3		150-170	25-40
Křehké těsto se suchou horní vrstvou	plech na pečení	3		170-180	25-35
Piškotová roláda	plech na pečení	3		180-190	15-20

Pokrm	Příslušenství/nádoba	Výška zasunutí	Druh ohřevu	Teplota ve °C	Doba trvání v min
Kynutá vánočka, kynutý věnec	plech na pečení	3		160-170	25-35
Kynutý koláč se suchou horní vrstvou	plech na pečení	3		160-180	15-20
<b>Drobné pečivo</b>					
Muffiny	plech na muffiny	2		160-180	15-25
Koláčky	plech na pečení	3		150-160	25-35
Pečivo z listového těsta	plech na pečení	3		170-190	20-35
Pečivo z odpalovaného těsta	plech na pečení	3		200-220	35-45
Cukroví	plech na pečení	3		140-160	15-30
Stříkané pečivo	plech na pečení	3		140-150	30-45
Drobné kynuté pečivo	plech na pečení	3		160-180	25-35
<b>Chléb a housky</b>					
Žitno-pšeničný chléb, 1,5 kg	truhlíková forma	2		200-210	35-45
Chlebová placka	univerzální vysoký plech	3		250-275	15-20
Housky, sladké, čerstvé	plech na pečení	3		170-190	15-20
Housky, čerstvé	plech na pečení	3		180-200	20-30
<b>Maso</b>					
Vepřová pečeně bez kůže, např. krkovice, 1,5 kg	nepřiklopená nádoba	2		180-190	120-140
Dušená hovězí pečeně, 1,5 kg	přiklopená nádoba	2		200-220	140-160
Telecí pečeně, 1,5 kg	nepřiklopená nádoba	2		170-180	110-130
<b>Ryby</b>					
Ryba, dušená, celá 300 g, např. pstruh	přiklopená nádoba	2		190-210	25-35
Ryba, dušená, celá 1,5 kg, např. losos	přiklopená nádoba	2		190-210	45-55
Rybí filé, přírodní, dušené	přiklopená nádoba	2		190-210	15-25

## Akrylamid v potravinách

Akrylamid vzniká především při zahřátí připravovaných obilných a bramborových produktů na vysoké teploty,

jako např. smažených brambůrků, hranolků, toastů, housek, chleba nebo jemného pečiva (sušenky, perník, Spekulatius).

### Tipy pro přípravu pokrmů bez akrylamidu

Všeobecně	<ul style="list-style-type: none"> <li>■ Používejte co nejkratší doby pečení.</li> <li>■ Opékejte pokrmy dozlatova, ne příliš dotmava.</li> <li>■ Velký, hustý pokrm obsahuje méně akrylamidu.</li> </ul>
Pečení	Pomocí horního/dolního ohřevu max. 200 °C. Pomocí horkého vzduchu max. 180 °C.
Cukroví	Pomocí horního/dolního ohřevu max. 190 °C. Pomocí horkého vzduchu max. 170 °C. Vejce nebo vaječný žloutek omezuje tvorbu akrylamidu.
Hranolky pečené v troubě	Rozmístit na plechu rovnoměrně a v jedné vrstvě. Péct minimálně 400 g na jednom plechu, aby hranolky nebyly vysušené.

## Mírný ohřev

Mírný ohřev je pomalé pečení při nízké teplotě. Nazývá se proto také nízkoteplotní pečení.

Mírný ohřev je ideální pro všechny jemné kousky (např. křehké části hovězího, telecího, vepřového, jehněčího a drůbeže), které mají být upečené dorůžova nebo doměkka. Maso zůstane hezky šfavnaté, křehké a měkké.

Výhoda: Máte dost času na plánování menu, protože maso připravené pomocí mírného ohřevu lze bez problémů udržovat teplé. Během pečení nemusíte maso obracet. Dvířka spotřebiče nechte zavřená, aby bylo zachováno stejnoměrné klima v troubě.

Používejte pouze čerstvé a hygienicky nezávadné maso bez kostí. Pečlivě odstraňte šlachy a tučné okraje. Tuk zanechává při mírném ohřevu silnou příchuť. Můžete také použít okořeněné nebo naložené maso. Nepoužívejte rozmrazené maso.

Po upečení pomocí mírného ohřevu můžete maso hned nakrájet. Není potřeba ho nechat uležet. Díky speciální metodě pečení je maso růžové, ale není syrové nebo málo upečené.

**Upozornění:** U mírného ohřevu nelze použít odložený start s nastaveným časem konce.

## Nádoba

Používejte mělké nádoby, např. porcelánový nebo skleněný servírovací podnos. Nádobu dejte do trouby předehřát.

Nepřiklopenou nádobu postavte vždy na rošt ve výšce 2.

Další informace najdete v části Tipy pro mírný ohřev na konci tabulky s nastavením.

Váš spotřebič je vybavený druhem ohřevu mírný ohřev. Tento druh provozu spouštějte jen tehdy, když je trouba úplně vychladlá. Nechte pečicí prostor s nádobou cca 15 minut důkladně prohřát.

Maso zprudka a dostatečně dlouho opečte ze všech stran na varné zóně při vysoké teplotě, i na koncích. Okamžitě ho položte na předehřátou nádobu. Nádobu s masem vložte zpět do trouby a pečte pomocí mírného ohřevu.









## Doporučené hodnoty nastavení

Teplota mírného ohřevu a doba pečení závisí na velikosti, tloušťce a kvalitě masa. Proto jsou zde uvedena rozpětí nastavení.

Použitý druh ohřevu:

-  mírný ohřev

Pokrm	Nádoba	Výška zasunutí	Druh ohřevu	Doba pečení v min.	Teplota ve °C	Doba trvání v min
<b>Drůbež</b>						
Kachní prsa, růžová 300 g	Nepřiklopená nádoba	2		6-8	90*	45-60
Plátky kuřecích prsou, 200 g	Nepřiklopená nádoba	2		4	120*	45-60
Krůtí prsa, vykoštěná 1 kg	Nepřiklopená nádoba	2		6-8	120*	110-130
<b>Vepřové maso</b>						
Vepřová pečeně, silná 5-6 cm, 1,5 kg	Nepřiklopená nádoba	2		6-8	80*	130-180
Vepřová panenka, celá	Nepřiklopená nádoba	2		4-6	80*	45-70
<b>Hovězí maso</b>						
* předehřejte						

Pokrm	Nádoba	Výška zasunutí	Druh ohřevu	Doba pečení v min.	Teplota ve °C	Doba trvání v min
Hovězí pečeně (bok), silná 6-7 cm, 1,5 kg	Nepřiklopená nádoba	2		6-8	100*	150-180
Hovězí maso, 1 kg	Nepřiklopená nádoba	2		4-6	80*	90-120
Roastbeef, silný 5-6 cm	Nepřiklopená nádoba	2		6-8	80*	120-180
Hovězí medailonky/rumpsteak, silné 4 cm	Nepřiklopená nádoba	2		4	80*	30-60
<b>Telecí maso</b>						
Telecí pečeně, silná 4–5 cm, 1,5 kg	Nepřiklopená nádoba	2		6-8	80*	80-140
Telecí pečeně, silná 7–10 cm, 1,5 kg	Nepřiklopená nádoba	2		6-8	80*	140-200
Telecí panenka, celá, 800 g	Nepřiklopená nádoba	2		4-6	80*	70-120
Telecí medailonky, silné 4 cm	Nepřiklopená nádoba	2		4	80*	30-50
<b>Jehněčí maso</b>						
Jehněčí hřbet, vykostěný, 200 g	Nepřiklopená nádoba	2		4	80*	30-45
Jehněčí kýta bez kosti, středně propečená, 1 kg	Nepřiklopená nádoba	2		6-8	95*	120-180

\* předehejte

### Tipy pro mírný ohřev

Pečení kachních prsou pomocí mírného ohřevu.	Studená kachní prsa vložte do pánve a opečte nejprve stranu s kůží. Po mírném ohřevu 3 až 5 minut grilujte do křupava.
Maso upečené pomocí mírného ohřevu není tak horké jako normálně upečené maso.	Aby upečené maso tak rychle nevychladlo, ohřejte talíře a podávejte hodně horké omáčky.

### Sušení

Pomocí 4D horkého vzduchu můžete skvěle sušit. Při tomto způsobu konzervace se díky zbavení vody koncentrují aromatické látky.

Používejte pouze kvalitní ovoce, zeleninu a bylinky a důkladně je umyjte. Na rošt položte pečicí nebo pergamenový papír. Nechte ovoce řádně okapat a osušte ho.

Nakrájejte ho na stejně velké kousky nebo tenké plátky. Neoloupané ovoce položte na mísu rozříznutou stranou nahoru. Dbejte na to, aby se ovoce ani houby na roštu nepřekrývaly.

Zeleninu nastrohejte a poté ji blanšírujte. Blanšírovanou zeleninu nechte řádně okapat a pak ji rovnoměrně rozprostřete na rošt.

Bylinky sušte se stonky. Rozprostřete bylinky rovnoměrně a mírně navršené na rošt.

Pro sušení používejte následující výšky zasunutí:

- 1 rošt: výška 3
- 2 rošty: výška 3+1

Šťavnaté ovoce a šťavnatou zeleninu několikrát obraťte. Ihned po usušení sejměte z papíru.

### Doporučené hodnoty nastavení

V tabulce najdete nastavení pro sušení různých potravin. Teplota a doba trvání závisí na druhu, vlhkosti, zralosti a tloušťce sušených potravin. Čím déle necháte potraviny sušit, tím budou lépe konzervované. Čím tenčí kousky nakrájíte, tím rychleji budou potraviny usušené a zůstanou aromatictější. Proto jsou zde uvedena rozpětí nastavení.

Pokud chcete sušit další potraviny, řiďte se podle podobných potravin v tabulce.

Použitý druh ohřevu:

-  4D horký vzduch

Pokrm	Příslušenství	Výška zasunutí	Druh ohřevu	Teplota ve °C	Doba trvání v hodinách
Jádrové ovoce (plátky jablek, silné 3 mm, na jeden rošt 200 g)	1–2 rošty	-		80	5-9
Peckovité ovoce (švestky)	1–2 rošty	-		80	8-10

Pokrm	Příslušenství	Výška zasunutí	Druh ohřevu	Teplota ve °C	Doba trvání v hodinách
Kořenová zelenina (mrkev), nastrouhaná, blanšovaná	1-2 rošty	-		80	5-8
Houby na plátky	1-2 rošty	-		60	6-9
Bylinky, očištěné	1-2 rošty	-		60	2-6

## Zavařování

Ve spotřebiči můžete zavařovat ovoce a zeleninu.

### Varování – Nebezpečí poranění!

Při nesprávném zavaření mohou zavařovací sklenice prasknout. Řiďte se pokyny pro zavařování.

### Sklenice

Používejte pouze čisté a nepoškozené zavařovací sklenice. Používejte pouze tepelně odolné, čisté a nepoškozené gumičky. Spony a pružiny předem zkontrolujte.

Při zavařování používejte pouze sklenice stejné velikosti a s obsahem stejných potravin. V troubě můžete současně zavařovat obsah maximálně šesti zavařovacích sklenic o objemu 1/2, 1 nebo 1 1/2 l. Nepoužívejte větší ani vyšší sklenice. Víčka by mohla prasknout.

Zavařovací sklenice se nesmí při zavařování v troubě dotýkat.

### Příprava ovoce a zeleniny

Používejte pouze kvalitní ovoce a zeleninu. Důkladně je omyjte.

Ovoce, resp. zeleninu podle druhu oloupejte, zbavte pecek a nakrájejte a naplňte do zavařovacích sklenic cca 2 cm pod okraj.

### Ovoce

Ovoce v zavařovacích sklenicích zalijte horkým cukrovým roztokem (cca 400 ml na litrovou sklenici), ze kterého jste sebrali pěnu. Na 1 litr vody:

- cca 250 g cukru u sladkého ovoce
- cca 500 g cukru u kyselého ovoce

### Zelenina

Zeleninu v zavařovacích sklenicích zalijte horkou svařenou vodou.

Okraje sklenic otřete, musí být čisté. Na každou sklenici položte mokrou gumičku a víčko. Sklenice uzavřete sponami. Postavte sklenice do univerzálního vysokého plechu tak, aby se nedotýkaly. Do univerzálního vysokého plechu nalijte 500 ml horké vody (80 °C). Proveďte nastavení podle údajů v tabulce.

### Konec zavařování

#### Ovoce

Po určité době začnou v krátkých intervalech stoupat vzhůru bublinky. Jakmile to ve všech sklenicích začne bublat, vypněte spotřebič. Sklenice nechte v troubě uvedenou dobu dojít, teprve pak je z trouby vyjměte.

#### Zelenina

Po určité době začnou v krátkých intervalech stoupat vzhůru bublinky. Jakmile to ve všech zavařovacích sklenicích probublává, snižte teplotu na 120 °C a nechte sklenice v zavřeném troubě dále probublávat, jak je uvedeno v tabulce. Po uplynutí této doby spotřebič vypněte a využijte ještě několik minut zbytkové teplo, jak je uvedeno v tabulce.



Po zavaření vyjměte sklenice z trouby a postavte je na čistou utěrku. Horké sklenice nestavte na studený nebo mokry podklad, mohly by prasknout. Zavařovací sklenice přikryjte, aby byly chráněné před průvanem. Spony odstraňte až po vychladnutí sklenic.

### Doporučené hodnoty nastavení

Časy uvedené v tabulce nastavení jsou orientační hodnoty pro zavařování ovoce a zeleniny. Může na ně mít vliv vliv pokojová teplota, počet sklenic, množství, teplota a kvalita obsahu sklenic. Údaje se vztahují na jednolitrové oblé sklenice. Dříve než pečicí troubu přepnete, příp. vypnete, ujistěte se, že to ve sklenicích řádně probublává. Probublávání začne cca po 30–60 minutách.

Použitý druh ohřevu:

-  4D horký vzduch

Pokrm	Nádoba	Výška zasunutí	Druh ohřevu	Teplota ve °C	Doba trvání v min
<b>Zavařování</b>					
Zelenina, např. mrkev	1 litrové zavařovací sklenice	1		160-170	do probublávání: 30-40
				120	od probublávání: 30-40
				-	dojít: 30
Zelenina, např. okurky	1 litrové zavařovací sklenice	1		160-170	do probublávání: 30-40
				-	dojít: 30

Pokrm	Nádoba	Výška zasunutí	Druh ohřevu	Teplota ve °C	Doba trvání v min
Peckovité ovoce, např. třešně, švestky	1 litrové zavařovací sklenice	1		160-170 -	do probublávání: 30-40 dojit: 35
Jádrové ovoce, např. jablka, jahody	1 litrové zavařovací sklenice	1		160-170 -	do probublávání: 30-40 dojit: 25

## Kynutí těsta

Ve spotřebiči můžete nechat vykynout těsto rychleji než při pokojové teplotě. Použijte druh ohřevu horní/dolní ohřev. Tento druh provozu spouštějte jen tehdy, když je trouba úplně vychladlá.

Nechte těsto vykynout vždy dvakrát. Řiďte se údaji v tabulkách s nastavením pro 1. a 2. kynutí (kynutí těsta a kynutí pečiva).

### Kynutí těsta

Provedte nastavení podle údajů v tabulce a nechte spotřebič rozehrát. Postavte mísu s těstem na rošt.

Během kynutí neotevírejte dvířka spotřebiče, protože by unikl vlhký vzduch. Těsto přikryjte vlhkou utěrkou.

## Kynutí pečiva

Vložte pečivo do výšky zasunutí uvedené v tabulce.





Pokud chcete troubu předehrát, nechte pečivo vykynout mimo spotřebič na teplém místě.

### Doporučené hodnoty nastavení

Teplota a doba kynutí závisí na druhu a množství přísad. Proto jsou údaje v tabulce s nastavením orientační hodnoty.

Použitý druh ohřevu:

-  horní/dolní ohřev

Pokrm	Příslušenství/nádoba	Výška zasunutí	Druh ohřevu	Teplota ve °C	Doba trvání v min
Kynuté těsto, lehké	mísa	2		35-40	25-30
	plech na pečení	2		35-40	10-20
Kynuté těsto, těžké a tučné	mísa	2		35-40	20-40
	plech na pečení	2		35-40	15-25

## Rozmrazování

Pro rozmrazování zmrazeného ovoce, zeleniny, drůbeže, masa, ryb a pečiva používejte druh ohřevu mikrovlnný ohřev.

Vyjměte zmrazené potraviny z obalu a v nádobě vhodné k mikrovlnnému ohřevu postavte na rošt. Dodržujte pokyny pro nádoby vhodné k mikrovlnnému ohřevu.

→ "Mikrovlnný ohřev" na straně 19

Rošt zasuňte vyraženým nápisem „Microwave“ k dvířkům spotřebiče a zakřivením dolů.

Příslušenství, které nepoužíváte, vyndejte z trouby. Dosáhnete tak optimálního výsledku pečení a ušetříte energii.

### Doporučené hodnoty nastavení

Časové údaje v tabulce jsou orientační hodnoty. Závisí na kvalitě, teplotě zmrazení (-18 °C) a vlastnostech potravin. Jsou zde uvedena časová rozpětí. Nejprve nastavte kratší dobu a podle potřeby ji prodlužte. Rozmrazení se často daří lépe ve více krocích. Jsou společně uvedeny v tabulce.

**Tip:** Nízké zmrazené kousky nebo jednotlivé porce se rozmrazí rychleji než zmrazené v bloku.

Pokrm průběžně jednou až dvakrát zamíchejte nebo obraťte. Velké kusy několikrát obraťte. Pokrm od sebe během rozmrazování oddělujte, resp. již rozmrazené kousky vyjměte z trouby.



















Rozmrazené pokrmy nechte ještě 10 až 30 minut odpočívat ve vypnutém spotřebiči, aby se vyrovnala teplota.

**Tip:** Máte-li jiné množství, než je uvedeno v tabulce nastavení, pomůže vám základní pravidlo: dvojitě množství odpovídá téměř dvojitě době trvání.



Použitý druh ohřevu:

■  Mikrovlnný ohřev

Pokrm	Příslušenství/nádoba	Výška zasunutí	Druh ohřevu	Teplota ve °C	Výkon mikrovlnného ohřevu ve wattch	Doba trvání v min.
<b>Chléb, housky</b>						
Chléb, 500 g	Nepřiklopená nádoba	2		-	180 90	3 10-15
housky	Rošt	2		140-160	90	2-4
<b>Koláče</b>						
Koláč, šťavnatý, 500 g	Nepřiklopená nádoba	2		-	180 90	2 10-15
Koláč, suchý, 750 g	Nepřiklopená nádoba	2		-	90	10-15
<b>Maso a drůbež</b>						
Kuře, celé, 1,2 kg*	Nepřiklopená nádoba	2		-	180 90	10 10-15
Části drůbeže, 250 g*	Nepřiklopená nádoba	2		-	180 90	10 10-15
Kachna, 2 kg*	Nepřiklopená nádoba	2		-	180 90	10 40-50
Maso, vcelku, např. pečeně (syrové maso) 800 g*	Nepřiklopená nádoba	2		-	180 90	15 10-15
Maso, vcelku, např. pečeně (syrové maso) 1 kg*	Nepřiklopená nádoba	2		-	180 90	15 20-30
Maso, vcelku, např. pečeně (syrové maso) 1,5 kg*	Nepřiklopená nádoba	2		-	180 90	15 25-35
Maso, na kousky nebo na plátky, např. guláš (syrové maso), 500 g*	Nepřiklopená nádoba	2		-	180 90	8 5-10
Mleté maso, míchané, 200 g*	Nepřiklopená nádoba	2		-	90	8-15
Mleté maso, míchané, 500 g*	Nepřiklopená nádoba	2		-	180 90	5 10-15
Mleté maso, míchané, 1000 g*	Nepřiklopená nádoba	2		-	180 90	10 20-30
<b>Ryby</b>						
Ryba, celá, 300 g*	Nepřiklopená nádoba	2		-	180 90	3 10-15
Rybí filé, 400 g*	Nepřiklopená nádoba	2		-	180 90	5 10-15
<b>Ovoce, zelenina</b>						
Bobulovité ovoce, 300 g	Nepřiklopená nádoba	2		-	180	5-10
Zelenina, 600 g	Nepřiklopená nádoba	2		-	180 90	10 8-13

\* Po 1/2 doby obraťte.

Pokrm	Příslušenství/nádoba	Výška zasunutí	Druh ohřevu	Teplota ve °C	Výkon mikrovlnného ohřevu ve wattch	Doba trvání v min.
<b>Ostatní</b>						
Rozpouštění másla, 125 g	Nepřiklopená nádoba	2		-	90	7-9
* Po 1/2 doby obraťte.						

## Ohřívání pokrmů pomocí mikrovlnného ohřevu

Pomocí mikrovlnného ohřevu můžete ohřívát pokrmy nebo je v jednom kroku rozmrazovat a ohřívát.

Vyjměte hotové pokrmy z obalu. V nádobí vhodném pro mikrovlnný ohřev se pokrmy ohřívají rychleji a rovnoměrněji. Různé součásti pokrmu se mohou ohřívát s různou rychlostí.

Ploché pokrmy se uvaří rychleji než vysoké. Proto pokud možno rozmístěte pokrmy po celé ploše nádobí. Potraviny by neměly být navrstvené na sobě.

Pokrmy vždy zakrývejte. Tak docílíte stejnoměrného výsledku vaření. Pokud nemáte vhodnou pokličku na nádobí, použijte talíř nebo speciální fólii pro mikrovlnný ohřev.

Pokrmy průběžně dvakrát až třikrát zamíchejte nebo obraťte. Po zahřátí nechte pokrmy ještě 1 až 2 minuty vytemperovat.

Ohříváte-li kojeneckou stravu, postavte lahvičku bez dudlíku nebo víčka na rošt. Po ohřátí dobře protřepejte nebo zamíchejte a bezpodmínečně zkontrolujte teplotu.

Pokrmy předávají teplo nádobě. Ta může být velmi horká i při samotném mikrovlnném ohřevu.

**Tip:** Máte-li jiné množství, než je uvedeno v tabulce nastavení, pomůže vám základní pravidlo: dvojitě množství odpovídá téměř dvojitě době trvání.

### Varování – Nebezpečí opaření!

Při ohřívání kapalin může docházet k utajenému varu. Při utajeném varu dosáhne tekutina teploty varu, aniž dochází k vystupování typických bublin. Již při sebemenším otřesu nádoby může horká tekutina začít náhle prudce bublat a vystříknout. Při ohřívání vložte vždy do nádoby lžici. Zabráníte tak utajenému varu.

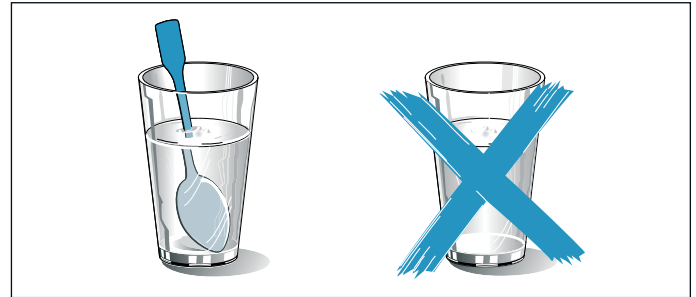

### Pozor!

Jiskření: kov, např. lžice ve skle, musí být ve vzdálenosti nejméně 2 cm od stěn varného prostoru a vnitřní strany dvířek. Jiskry mohou zničit sklo dvířek.

### Doporučené hodnoty nastavení

V tabulce najdete hodnoty nastavení pro různé nápoje a pokrmy pro mikrovlnný ohřev. Časové údaje jsou orientační hodnoty. Závisí na nádobě, kvalitě, teplotě a vlastnostech potravin. Jsou zde uvedena časová rozpětí. Nejprve nastavte kratší dobu a podle potřeby ji prodlužte.

Hodnoty uvedené v tabulkách platí pro vložení pokrmu do studené trouby.

Nejsou-li pro pokrm uvedeny žádné hodnoty, řiďte se podle podobných pokrmů v tabulce.









Příslušenství, které nepoužíváte, vyndejte z trouby. Dosáhnete tak optimálního výsledku pečení a ušetříte energii.

Po skončení pečení varný prostor vytřete.

Použitý druh ohřevu:

-  Mikrovlnný ohřev

Pokrm	Nádoba	Výška zasunutí	Druh ohřevu	Teplota ve °C	Výkon mikrovlnného ohřevu ve wattch	Doba trvání v min.
<b>Ohřívání nápojů</b>						
200 ml (dobře zamíchat)	Nepřiklopená nádoba	2		-	max	1-3
400 ml (dobře zamíchat)	Nepřiklopená nádoba	2		-	max	2-6
<b>Ohřívání kojenecké stravy</b>						
Kojenecké lahve s mlékem, 150 ml (dobře zamíchat)	Nepřiklopená nádoba	2		-	360	1-3

Pokrm	Nádoba	Výška zasunutí	Druh ohřevu	Teplota ve °C	Výkon mikrovlnného ohřevu ve watttech	Doba trvání v min.
<b>Zelenina, chlazená</b>						
250 g	Přiklopná nádoba	2		-	600	3-8
<b>Zelenina, zmrazená</b>						
volná, 250 g	Přiklopná nádoba	2		-	600	8-12
Smetanový špenát, zmrazený v bloku, 450 g (průběžně 1-2krát zamíchat)	Přiklopná nádoba	2		-	600	11-16
<b>Pokrm, chlazené</b>						
Pokrm na talíři, 1 porce	Přiklopná nádoba	2		-	600	4-8
Polévka, eintopf, 400 ml (dobře zamíchat)	Přiklopná nádoba	2		-	600	5-7
Přílohy, např. těstoviny, knedlíky, brambory, rýže	Přiklopná nádoba	2		-	600	5-10
Nákypy, 400 g, např. lasagne, zapékané brambory	Nepřiklopná nádoba	2		-	600	5-10
<b>Pokrm, zmrazené</b>						
Pokrm na talíři, 1 porce	Přiklopná nádoba	2		-	600	11-15
Polévka, eintopf, 200 ml (dobře zamíchat)	Přiklopná nádoba	2		-	600	6-8
Přílohy, 500 g, např. těstoviny, knedlíky, brambory, rýže	Přiklopná nádoba	2		-	600	7-15
Nákypy, 400 g, např. lasagne, zapékané brambory	Nepřiklopná nádoba	2		180-200	180	20-25

## Udržování teploty

Pomocí druhu ohřevu udržování teploty můžete uvařené pokrmy udržovat teplé. Zabráníte tak vytváření kondenzátu a nemusíte troubu vytírat.

Hotové pokrmy neudržujte teplé déle než dvě hodiny. Mějte na paměti, že některé pokrmy se při udržování teploty dál pečou. Pokrmy případně přiklopte.

## Zkušební pokrmy

Tyto tabulky byly sestaveny pro zkušební instituce, aby bylo usnadněno testování našich spotřebičů.

Podle normy EN 60350-1:2013 resp. IEC 60350-1:2011 a podle normy EN 60705:2012, IEC 60705:2010.

### Pečení

Současně vložené pečivo na plechách nebo ve formách nemusí být hotové ve stejnou dobu.

Výšky zasunutí při pečení na dvou úrovních:

- univerzální vysoký plech: výška 3 plech na pečení: výška 1
- formy na roštu první rošt: výška 3 druhý rošt: výška 1

Výšky zasunutí při pečení na třech úrovních:

- plech na pečení: výška 5
- univerzální vysoký plech: výška 3
- plech na pečení: výška 1

### Zakrytý jablkový koláč

Zakrytý jablkový koláč na jedné úrovni: Tmavé rozevírací formy postavte úhlopříčně vedle sebe.

Zakrytý jablkový koláč na dvou úrovních: Tmavé rozevírací formy postavte úhlopříčně nad sebe.

Koláče v rozevíracích formách z bílého plechu: Pečte pomocí horního/dolního ohřevu na jedné úrovni. Místo roštu použijte univerzální vysoký plech a postavte na něj rozevírací formu.



### Vodový piškot













Vodový piškot na dvou úrovních: Rozevírací formy postavte na rošty úhlopříčně nad sebe.

### Upozornění

- Hodnoty nastavení platí pro vložení do studené trouby.
- Řiďte se pokyny k přehřátí v tabulkách. Hodnoty nastavení platí bez rychloohřevu.
- Nejdříve použijte k pečení nižší z uvedených teplot.

Použité druhy ohřevu:

-  4D horký vzduch
-  horní/dolní ohřev
-  stupeň pro pizzu

Pokrm	Příslušenství/nádoba	Výška zasunutí	Druh ohřevu	Teplota ve °C	Doba trvání v min
<b>Pečení</b>					
Stříkané pečivo	plech na pečení	3		140-150*	25-40
Stříkané pečivo	plech na pečení	3		140-150*	25-40
Stříkané pečivo, 2 úrovně	univerzální vysoký plech + plech na pečení	3+1		140-150*	30-40
Stříkané pečivo, 3 úrovně	plechy na pečení + univerzální vysoký plech	5+3+1		130-140*	35-55
Koláčky	plech na pečení	3		160*	20-30
Koláčky	plech na pečení	3		150*	25-35
Koláčky, 2 úrovně	univerzální vysoký plech + plech na pečení	3+1		150*	25-35
Koláčky, 3 úrovně	plechy na pečení + univerzální vysoký plech	5+3+1		140*	35-45
Vodový piškot	rozevírací forma Ø 26 cm	2		160-170**	25-35
Vodový piškot	rozevírací forma Ø 26 cm	2		160-170**	25-35
Vodový piškot, 2 úrovně	rozevírací forma Ø 26 cm	3+1		150-170**	30-50
Zakrytý jablčný koláč	2 formy z černého plechu Ø 20 cm	2		170-180	60-80

\* 5 min přehřát, nepoužívejte funkci rychloohřevu.

\*\* Přehřát, nepoužívejte funkci rychloohřevu.

Pokrm	Příslušenství/nádoba	Výška zasunutí	Druh ohřevu	Teplota ve °C	Doba trvání v min
Zakrytý jablečný koláč	2 formy z černého plechu Ø 20 cm	2		180-200	60-80
Zakrytý jablečný koláč, 2 úrovně	2 formy z černého plechu Ø 20 cm	3+1		170-190	70-90

\* 5 min předehřát, nepoužívejte funkci rychloohřevu.  
\*\* Předehřát, nepoužívejte funkci rychloohřevu.

### Grilování

Navíc vložte univerzální vysoký plech. Zachytí se do něj kapalina a trouba zůstane čistší.

Použitý druh ohřevu:

- velkoplošný gril

Pokrm	Příslušenství	Výška zasunutí	Druh ohřevu	Stupeň grilování	Doba trvání v min
<b>Grilování</b>					
Opečené toasty*	rošt	5		3	3-5
Hovězí burger, 12 ks**	rošt	4		3	25-30

\* Nepředehřívát.  
\*\* Po 2/3 celkové doby obraťte.

### Příprava pokrmů pomocí mikrovlnného ohřevu

Pro přípravu mikrovlnným ohřevem vždy používejte žáruvzdorné nádoby vhodné pro mikrovlnný ohřev. Dodržujte pokyny pro nádoby vhodné k mikrovlnnému ohřevu. → "Mikrovlnný ohřev" na straně 19

Stavíte-li nádobu na rošt, zasuňte jej vyraženým nápisem „Microwave“ k dvířkám spotřebiče a zakřivením dolů.

**Upozornění:** Pro kontrolu se samotným mikrovlnným ohřevem vypněte funkci sušení v základních nastaveních. → "Základní nastavení" na straně 18

Použité druhy ohřevu:

- 4D horký vzduch
- gril s cirkulací vzduchu
- Mikrovlnný ohřev

Pokrm	Příslušenství/nádoba	Výška zasunutí	Druh ohřevu	Teplota ve °C	Výkon mikrovlnného ohřevu ve wattch	Doba trvání v min.
<b>Rozmrazování pomocí mikrovlnného ohřevu</b>						
Maso	Nepřiklopená nádoba	2		-	180 90	5 10-15
<b>Příprava pomocí mikrovlnného ohřevu</b>						
Vaječné mléko	Nepřiklopená nádoba	2		-	360 180	20 20-25
Piškot	Nepřiklopená nádoba	2		-	600	7-9
Sekaná pečeně	Nepřiklopená nádoba	2		-	600	22-27
<b>Pečení kombinované s mikrovlnným ohřevem</b>						
Zapékané brambory	Nepřiklopená nádoba	2		170-190	360	25-30

\* Po 2/3 celkové doby obraťte.

Pokrm	Příslušenství/nádoba	Výška zasunutí	Druh ohřevu	Teplota ve °C	Výkon mikrovlnného ohřevu ve wattch	Doba trvání v min.
Koláče	Nepřiklopná nádoba	2		180-200	180	18-23
Kuře*	Rošt	2		200-220	360	25-35

\* Po 2/3 celkové doby obraťte.



**BSH Hausgeräte GmbH**

Carl-Wery-Str. 34  
81739 München

GERMANY

Vyrobeno BSH Hausgeräte GmbH v licenci k ochranné známce Siemens AG.

[siemens-home.bsh-group.com](https://siemens-home.bsh-group.com)



9001481847 (990717)