

# HOOVER

Návod k obsluze

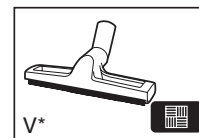

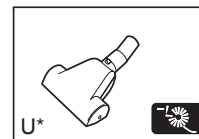
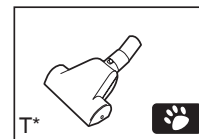
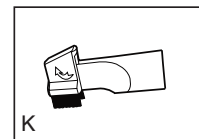
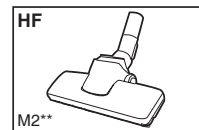
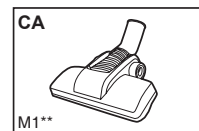
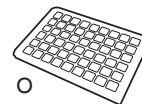
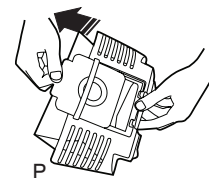
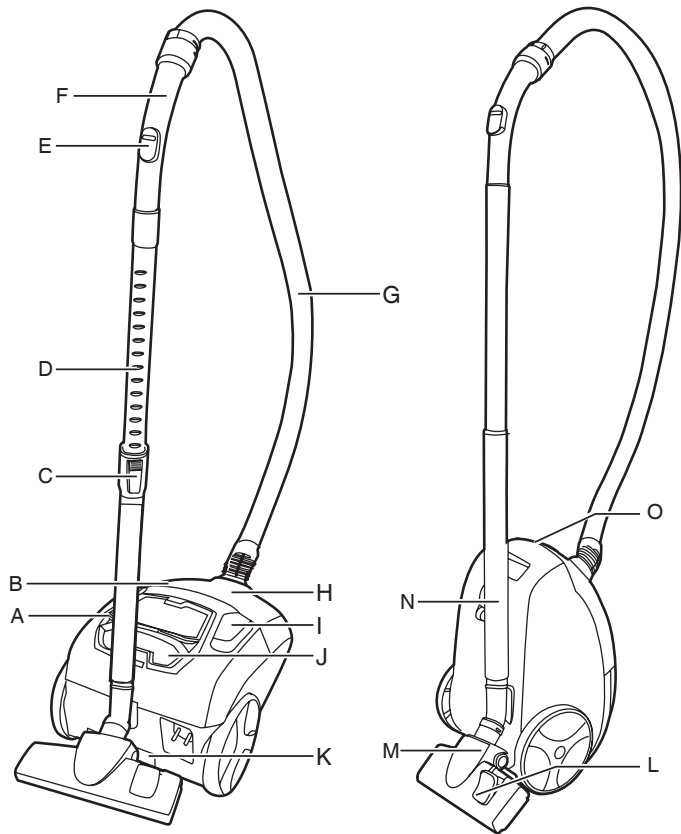

\* Jen u některých modelů

\*\* Jen u některých modelů, provedení hubice se může lišit podle modelu

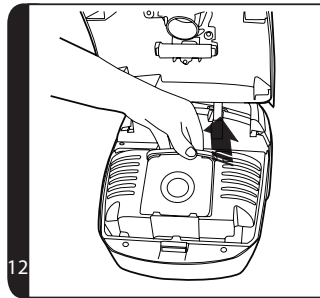
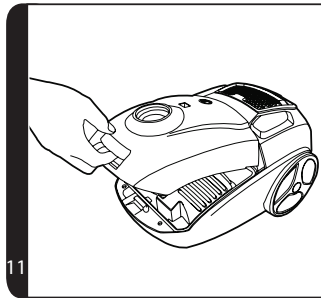
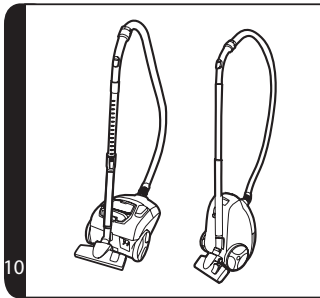
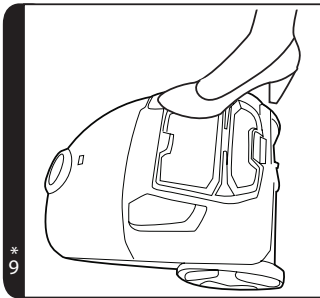
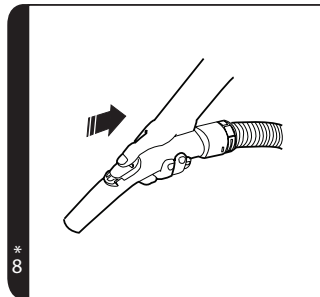
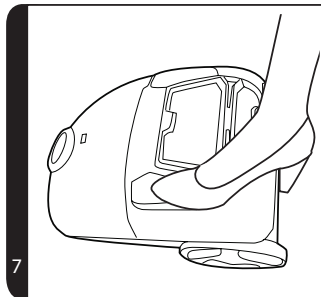
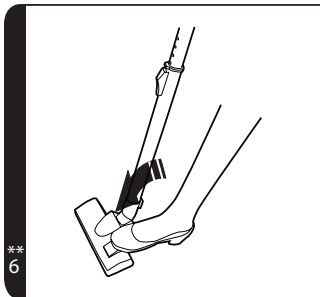
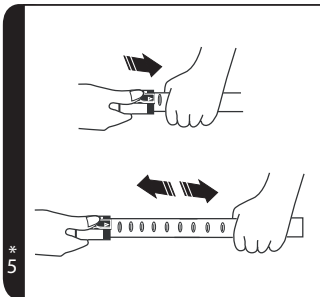
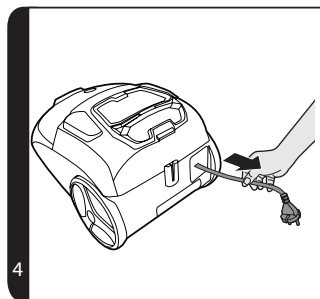
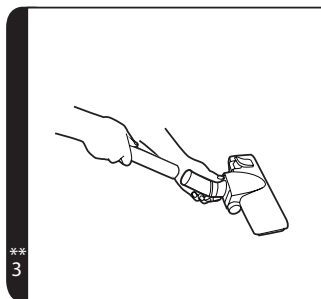
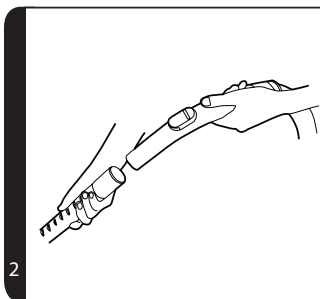
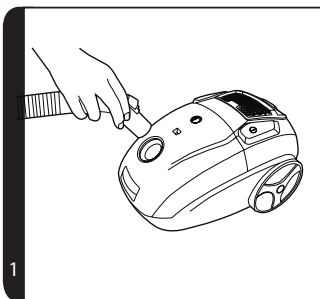

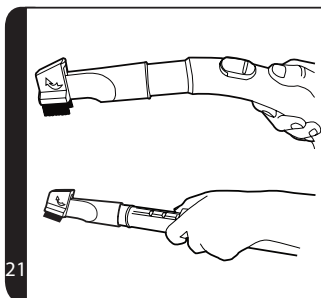
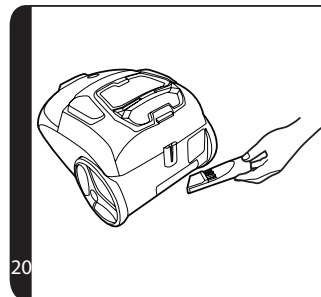
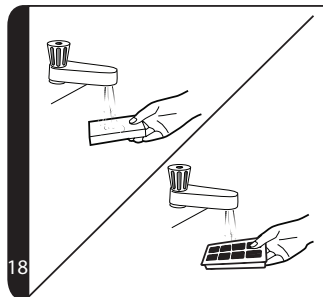
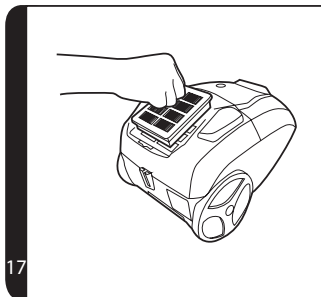
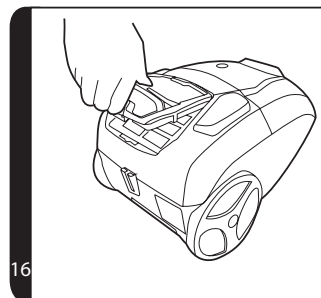
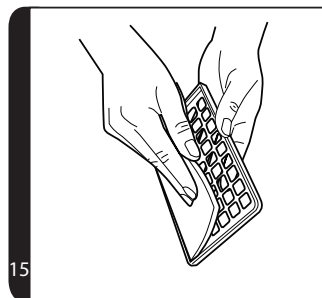
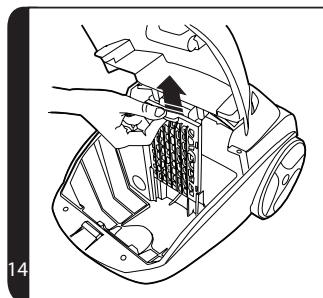
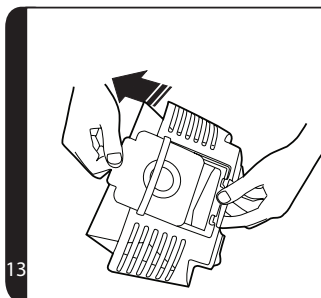

\* Jen u některých modelů

\*\* Jen u některých modelů, provedení hubice se může lišit podle modelu

## NÁVOD PRO BEZPEČNÉ POUŽÍVÁNÍ

Tento vysavač by měl být používán pouze na úklid domácnosti a v souladu s tímto návodem k obsluze. Před použitím vysavače se ujistěte, zda rozumíte tomuto návodu.

Tento vysavač by měl být používán pouze na úklid domácnosti a v souladu s tímto návodem k obsluze. Před použitím vysavače se ujistěte, zda rozumíte tomuto návodu.

Tento spotřebič mohou používat děti starší 8 let a osoby se sníženými fyzickými, smyslovými nebo mentálními schopnostmi nebo s nedostatkem zkušeností a znalostí, pokud mají dozor nebo dostaly pokyny týkající se bezpečného používání tohoto přístroje a byly seznámeny s možnými riziky jeho používáním. S přístrojem si nesmí hrát děti. Čištění a údržbu nesmějí provádět děti bez dozoru.

Pokud je napájecí kabel poškozen, okamžitě přestaňte zařízení používat, abyste se vyhnuli ohrožení bezpečnosti, napájecí kabel musí být vyměněn autorizovaným technikem společnosti HOOVER.

Udržujte dostatečnou vzdálenost rukou, nohou, volného oděvu a vlasů z dosahu otočných kartáčů.

Používejte výhradně příslušenství, spotřební materiál a náhradní díly doporučené nebo dodávané společností HOOVER.

**Statická elektřina:** Při čištění některých koberců vzniká malé množství statické elektřiny. Výboje statické elektřiny neohrožují zdraví.

Nepoužívejte Vaše zařízení venku, na mokré povrchy nebo na mokré vysávání.

Nevysávejte tvrdé nebo ostré předměty, zápalky, žhavý popel, cigaretové nedopalky a podobné předměty.

Nestříkejte nebo nevysávejte hořlavé kapaliny, čisticí tekutiny, aerosoly nebo jejich výpary.

Během používání zařízení nepřejíždějte přes napájecí kabel a nevytahujte napájecí kabel ze zásuvky taháním za šňůru.

Nepoužívejte spotřebič, pokud vám připadá poškozený.

**Servis HOOVER:** Pro zajištění vždy bezpečné a efektivní práce s přístrojem doporučujeme, aby jakékoliv servisní práce nebo opravy prováděl pouze autorizovaný servisní pracovník společnosti Hoover.

Během používání zařízení nestůjte na napájecím kabelu ani si ho neovíjete kolem paží či nohou.

Nepoužívejte zařízení pro čištění zvířat a osob.

Při úklidu schodů nestavte zařízení na vyšší schod, než se nacházíte vy.

### Životní prostředí

Symbol na tomto zařízení označuje, že tento výrobek nesmí být likvidován jako domovní odpad. Zařízení musí být předáno do příslušného sběrného místa pro likvidaci elektrických a elektronických zařízení. Likvidace musí proběhnout v souladu s místními ekologickými předpisy pro likvidaci odpadu. O dalších podrobných informacích o zacházení, regeneraci a likvidaci tohoto zařízení prosím kontaktujte Váš místní úřad, společnost pro sběr odpadu nebo obchod, kde jste ho koupili.



**CE** Tento spotřebič je v souladu s Evropskými směrnicemi 2014/35/EU, 2014/30/EU a 2011/65/EU.

CANDY HOOVER GROUP S.r.l. Via Privata Eden Fumagalli, 20861 Brugherio (MB) Itálie

## SESNÁMTE SE SE SVÝM VYSAVAČEM

- |                                 |  |
|---------------------------------|--|
| A. Tlačítko zapnutí/vypnutí     | M. Hubice na koberce a podlahy <b>(GP)**</b>   |
| B. Kryt sáčku                   | P1. Hubice na koberce <b>(CA)**</b>            |
| C. Ovladač teleskopické trubice | P2. Hubice na tvrdé podlahy <b>(HF)**</b>      |
| D. Teleskopická trubice         | N. Hlavní část vysavače                        |
| E. Ovladač výkonu               | O. Západa na uvolnění krytu sáčku              |
| F. Rukojeť hadice               | P. Držák sáčku                                 |
| G. Hadice                       | Q. Rámeček filtru před motorem                 |
| H. Indikátor naplnění sáčku     | R. Filtr před motorem                          |
| I. Tlačítko navíjení kabelu     | S. Výfukový filtr                              |
| J. Kryt výfukového filtru       | T. Mini turbo hubice na zvířecí srst*          |
| K. Nástavec „2 v 1“             | U. Mini turbo hubice na odstraňování alergenů* |
| L. Volič typu podlahy*          | V. Hubice na údržbu parket                     |

## SESTAVENÍ VYSAVAČE

Vybalte všechny části vysavače.

1. Připojte hadici k hlavnímu tělu čističe, ujistěte se, zda se uzavře do své pozice. **[1]** Abyste uvolnili hadici: otočte konektorem proti směru hodinových ručiček a vytáhněte ji.
2. Připojte rukojeť hadice k horní teleskopické trubici **[2]**.
3. Spodní konec trubice připojte k hubici na koberce a podlahy\*\*. **[3]**

## POUŽÍVÁNÍ VYSAVAČE

1. Vytáhněte napájecí kabel a připojte k elektrické síti. Netahejte kabel za červenou značku **[4]**.
2. Roztáhněte teleskopickou trubku do požadované délky přesunutím uvolňovacího tlačítka nahoru a pohybujte rukojetí nahoru nebo dolů, do nejpohodlnější polohy pro vysávání **[5]**.
3. Hubice na koberce a podlahy\*\*: Sešlápněte pedál na hubici\* a zvolte vhodný režim čištění pro daný typ podlahy **[6]**.  
**Tvrdá podlaha** – Štětiny jsou vysunuté, aby nedošlo k poškrábání podlahy.  
**Koberce** – Štětiny jsou zasunuty, aby bylo zajištěno účinné čištění.
4. Vysavač zapínejte a vypínejte pouze tlačítkem zapnutí/vypnutí na hlavní části spotřebiče. **[7]**
5. Upravte regulátor sání do požadované polohy. **[8]**
6. Po použití vypněte vysavač stiskem tlačítka vypínače. Vytáhněte zástrčku napájecího kabelu ze zásuvky a stisknutím červeného tlačítka naviječe, naviňte kabel do vysavače. **[9]**

\* Jen u některých modelů

\*\* Jen u některých modelů, provedení hubice se může lišit podle modelu

7. Uložení a skladování – Trubici lze zaparkovat na dočasné uskladnění během používání nebo uskladnění, pokud vysavač nepoužíváte. **[10]**

## ÚDRŽBA VYSAVAČE

### Výměna sáčku na prach

Pokud je indikátor kontroly sáčku červený, proveďte kontrolu a v případě potřeby vyměňte sáček.

1. Zvednutím západky krytu sáčku **[11]** otevřete kryt. Vytáhněte držák sáčku **[12]** a vytazením okraje sáčku vyndejte sáček. **[13]**
2. Na otvor sáčku nalepte samolepku, která se nachází na okraji sáčku. Plný sáček prachu, je třeba zlikvidovat správným a opatrným způsobem.
3. Sundejte nový sáček podle vyobrazení a nainstalujte ho vsunutím okraje do držáku sáčku. **[13]**
4. Napasujte držák sáčku a zavřete kryt sáčku.

**VAROVÁNÍ:** Kryt sáčku se nezavře tehdy, pokud není sáček na prach a/nebo držák sáčku vložen do vysavače. Při zavírání krytu se vždy ujistěte, zda je vložený sáček a držák sáčku.

**Nezapomeňte:** Indikátor kontroly sáčku může svítit červeně i v případě, že je systém sání ucpaný. V případě potřeby, viz „Odstranění překážky ze systému“.

### Čištění filtrů:

Pokud chcete zachovat optimální výkonnost vysavače, vyperte vždy po pěti výměnách sáčku vstupní filtr.

### Čištění filtru před motorem:

1. Zvednutím západky krytu sáčku **[11]** otevřete kryt a vyjměte sáček. **[12]**
2. Na vyjmutí filtru před motorem, vysuňte rám filtru z vysavače. **[14]**
3. Vyndejte filtr z držáku. **[15]**
4. Umyjte filtr ve vlažné vodě **[18]** a nechte ho dokonale vyschnout, než ho opět vložíte do vysavače **[19]**.

### Čištění výfukového filtru:

1. Na vyjmutí výfukového filtru, odepněte kryt filtru **[16]** a vyndejte sestavu filtru. **[17]**
2. Manuálně omyjte filtr v teplé vodě **[18]** a nechte ho zcela vyschnout dřív, než ho vrátíte do vysavače. **[16]**

**Nezapomeňte:** Nepoužívejte horkou vodu ani saponáty. V případě, že dojde k tak nepravděpodobné události, jako je poškození filtru, použijte originální náhradní filtr Hoover. Nepoužívejte vysavač bez sáčku na prach nebo filtru.

### Čištění trvalého textilního sáčku na prach\*:

V zájmu optimální výkonnosti doporučujeme vyprat trvalý textilní sáček na prach ve vlažné vodě vždy po pětinasobném úplném naplnění. Nechte odtéct vodu a sáček vysušte před vložením zpět do vysavače.

### Odstranění překážky ze systému

Pokud indikátor kontroly sáčku svítí červeně:

1. Zkontrolujte, zda je sáček plný. Pokud je plný, řiďte se podle „Výměna sáčku na prach“.
2. Pokud není plný, postupujte následujícím způsobem:
  - A. Je třeba vyčistit filtry? Pokud ano, viz „Čištění filtru“.
  - B. Zkontrolujte, zda není v systému jiná překážka – K odstranění překážky v teleskopické trubici nebo pružné hadici, použijte tyčku nebo podobný předmět.

**Varování** - Indikátor kontroly sáčku na prach se rozsvítí červenou barvou, pokud je sáček plný, pokud je systém ucpaný nebo pokud jsou filtry zaneseny. Pokud budete vysávat s vysavačem a červeně rozsvíceným indikátorem, dojde k automatickému vypnutí vysavače, z důvodu prevence před přehřátím. Indikátor kontroly sáčku na prach se rozsvítí zelenou barvou po vypnutí vysavače, aby signalizoval aktivaci tepelné pojistky. Pokud k tomu dojde, vypněte vysavač, odpojte jej od sítě a odstraňte poruchu. Tepelná pojistka se opět automaticky vypne přibližně po 30 minutách.

## PŘÍSLUŠENSTVÍ A TRYSKY

Pokud chcete získat co nejlepší výkon a energetickou účinnost, je doporučeno, aby byly použity správné trysky pro hlavní vysávání. Tyto trysky jsou uvedeny na obrázcích písmeny **GP**, **HF** nebo **CA**.

Trysku typu **GP** je možné použít na čištění koberce, jakož i na tvrdé podlahy.

Tryska typu **HF** je vhodná pouze pro použití na tvrdé podlahy.

Tryska typu **CA** je vhodná pro použití na tvrdé podlahy. Další trysky jsou příslušenství pro specializované čištění a jsou doporučeny pouze pro příležitostné použití.

Všechno příslušenství, je možné připevnit ke konci rukojeti hadice nebo na konci trubice.

**Nástavec „2 v 1“** – Kombinuje dvě funkce v jednom, přičemž nástavec „2 v 1“ je možné připevnit jako štěrbinový nástavec. Otáčením koncovky nástavce se přetvoří na čisticí kartáček. Nástavec „2 v 1“ je možné uložit úhledně v zadní části vysavače.

\* Jen u některých modelů      \*\* Jen u některých modelů, provedení hubice se může lišit podle modelu

**Štěrbínový nástavec** – Na rohy a těžko přístupná místa.

**Prachový kartáček** – Pro šetrné čištění knihoven, rámu, klávesnic a dalších citlivých míst. Chcete-li prodloužit kartáčky, stiskněte tlačítko na těle tohoto nástavce.

**Mini turbo hubice na zvířecí srst\*** – Mini turbo hubici používejte jen na úklid schodišť nebo na hloubkové čištění textilních povrchů a jiných těžko přístupných ploch.

**Mini turbo hubice na čištění alergenů\*** – Mini turbo hubici používejte na úklid schodišť nebo na hloubkové čištění textilních povrchů a jiných těžko přístupných ploch.

**Hubice na podlahu z tvrdých parket\*** – Na dřevěné podlahy a jiné jemné podlahové krytiny.

**DŮLEŽITÉ UPOZORNĚNÍ:** Nepoužívejte mini turbo hubici na čištění koberců s dlouhými třásněmi, pelíšky domácích zvířat a koberce s vlasem delším než 15 mm. Pokud se kartáčky otáčejí, hubice nesmí zůstat na jednom místě.

## KONTROLNÍ SEZNAM UŽIVATELE

Pokud máte jakýkoliv problém s výrobkem, proveďte kontrolu podle tohoto seznamu dříve, než se obrátíte na servisní středisko Hoover.

- Funguje správně elektrická zásuvka, ke které je připojen vysavač? Zkontrolujte ji pomocí jiného elektrického spotřebiče.
- Není sáček na prach plný? Viz část „Údržba vysavače“.
- Není ucpaný filtr? Viz část „Údržba vysavače“.
- Není ucpaná hadice nebo hubice? Viz část „Odstranění překážky ze systému“.
- Není vysavač přehřátý? Pokud ano, počkejte přibližně 30 minut, dokud se vysavač vrátí do funkčního stavu.

## DŮLEŽITÉ INFORMACE

### **Náhradní díly a spotřební materiály Hoover**

Vždy používejte originální náhradní díly společnosti Hoover. Získáte je od místního prodejce výrobků Hoover nebo přímo od společnosti Hoover. V objednávce dílů prosím vždy uvádějte číslo modelu.

### **Servis Hoover**

Pokud budete kdykoliv potřebovat servis, obraťte se na místní servisní středisko Hoover.

### **Kvalita**

Kvalita výroby ve výrobních závodech společnosti Hoover byla posouzena nezávislou organizací. Naše výrobky jsou vyráběny podle systému jakosti, který splňuje požadavky ISO 9001.

### **Vaše záruka**

Záruční podmínky pro tento spotřebič stanoví náš zástupce ve státě, v němž je spotřebič prodáván. Přesné znění podmínek vám poskytne prodejce, u kterého jste si zařízení zakoupili. Při reklamaci podle těchto záručních podmínek je nutné předložit účtenku nebo doklad o koupi.

Právo na změny vyhrazeno bez předchozího upozornění.

\* Jen u některých modelů

\*\* Jen u některých modelů, provedení hubice se může lišit podle modelu



## Informace pro uživatele k likvidaci elektrických a elektronických zařízení (domácnosti)

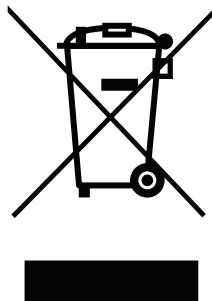

Tento symbol na produktech anebo v průvodních dokumentech znamená, že použité elektrické a elektronické výrobky nesmí být přidány do běžného komunálního odpadu. Ke správné likvidaci, obnově a recyklaci doručte tyto výrobky na určená sběrná místa, kde budou přijata zdarma. Alternativně v některých zemích můžete vrátit své výrobky místnímu prodejci při koupi ekvivalentního nového produktu. Správnou likvidací tohoto produktu pomůžete zachovat cenné přírodní zdroje a napomáháte prevenci potenciálních negativních dopadů na životní prostředí a lidské zdraví, což by mohly být důsledky nesprávné likvidace odpadů. Další podrobnosti si vyžádejte od místního úřadu nebo nejbližšího sběrného místa. Při nesprávné likvidaci tohoto druhu odpadu mohou být v souladu s národními předpisy uděleny pokuty.

### **Pro podnikové uživatele v zemích Evropské unie**

Chcete-li likvidovat elektrická a elektronická zařízení, vyžádejte si potřebné informace od svého prodejce nebo dodavatele.

### **Informace k likvidaci v ostatních zemích mimo Evropskou unii**

Tento symbol je platný jen v Evropské unii. Chcete-li tento výrobek zlikvidovat, vyžádejte si potřebné informace o správném způsobu likvidace od místních úřadů nebo od svého prodejce.



GENERATION FUTURE

