



Zaregistrujte
svůj nový
spotřebič na MyBosch
a získejte výhody
zdarma:
[bosch-home.com/
welcome](https://bosch-home.com/welcome)



Sušička

WTX87KH1BY

cs Návod k použití a instalaci

Vaše nová sušička

Rozhodli jste se pro zakoupení sušičky značky Bosch.

Věnujte prosím několik minut času přečtení a seznámení se s přednostmi vaší sušičky.

Pro zajištění vysoké kvality značky Bosch byla u každé sušičky opouštějící náš závod provedena pečlivá kontrola funkce a bezvadného stavu.

Další informace k našim výrobkům, příslušenství, náhradním dílům a servisu najdete na našich internetových stránkách www.bosch-home.com nebo se obraťte na naše servisní střediska.

Popisuje-li návod k použití a instalaci různé modely, bude na odpovídajících místech upozorněno na rozdíly.



Uvedte sušičku do provozu teprve po přečtení tohoto návodu k použití a instalaci!

Grafická úprava

Varování!

Tato kombinace symbolu a výstražného slova upozorňuje na eventuální nebezpečnou situaci. Nedodržení pokynů může mít za následek smrt nebo poranění.

Pozor!

Toto výstražné slovo upozorňuje na eventuální nebezpečnou situaci. Nedodržení pokynů může mít za následek věcné a/nebo ekologické škody.

Pokyn/tip

Pokyny pro optimální používání spotřebiče / užitečné informace.

1. 2. 3. / a) b) c)

Manipulační kroky jsou označeny číslicemi nebo písmeny.

■ / -

Výčty jsou označeny čtverečkem nebo pomlčkou.

Obsah

 Předpokládané použití	4	Konec programu	29
 Bezpečnostní pokyny	5	Vyjmutí prádla a vypnutí spotřebiče	29
Děti / dospělí / domácí zvířata	5	Vyprázdnění nádržky na kondenzovanou vodu	29
Instalace	6	 Nastavení spotřebiče	30
Obsluha	8	Dětská pojistka	30
Čištění/údržba	10	Upozorňující signál	30
 Pokyny pro úsporu	12	Základní nastavení	30
 Instalace a připojení spotřebiče	12	 Home Connect	32
Rozsah dodávky	12	Vyvolání nabídky Home Connect.	32
Instalace spotřebiče	13	Spojení s domácí sítí nebo aplikací Home Connect	32
Připojení spotřebiče	14	Aktivace/deaktivace Wi-Fi	34
Před prvním použitím	15	Resetování síťových nastavení.	35
Volitelné příslušenství	16	Aktualizace softwaru	35
 Stručný návod	17	Řízení energie	36
 Seznámení se spotřebičem	18	Inteligentní doporučení programu.	37
Přehled spotřebiče	18	vzdálená diagnostika.	37
Panel	19	Upozornění k ochraně údajů	38
 Displej	19	Prohlášení o shodě	38
 Přehled programů	22	 Funkce odstranění pomačkaní	39
 Nastavení	24	Naplnění nádržky na vodu.	39
 Prádlo	26	Programy pro odstranění pomačkaní.	40
Příprava prádla	26	Čištění sítka v nádržce na vodu.	40
Třídění prádla	26	 Odtok kondenzované vody	41
 Obsluha spotřebiče	27	 Čištění a údržba	44
Vložení prádla a zapnutí spotřebiče.	27	Čištění spotřebiče	44
Nastavení programu	28	Čištění spodní části	44
Spuštění programu	28	Čištění senzoru vlhkosti.	47
Průběh programu	28	Čištění sítka v nádržce na kondenzovanou vodu	48
Změna programu nebo přidání prádla	28	 Údržba spotřebiče	49
Přerušení programu	29	Příprava před údržbou spotřebiče	49

Provedení jednoduché údržby spotřebiče	50
Provedení intenzivní údržby spotřebiče	52
 Nápověda pro spotřebič.	55
 Přeprava spotřebiče	58
 Hodnoty spotřeby	59
Tabulka s hodnotami spotřeby	59
Nejefektivnější program pro bavlněné textilie.	59
 Technické údaje	60
 Likvidace	60
 Zákaznický servis	61

Předpokládané použití

- Tento spotřebič je určen pouze pro použití v domácnosti.
- Neinstalujte ani neprovozujte tento spotřebič v místech, kde je vystaven působení mrazu nebo venkovního prostředí. Pokud ve spotřebiči zmrzne zbytková voda, vzniká nebezpečí jeho poškození. Zmrzlé hadice mohou praskat / mohou se vytvářet trhliny.
- Spotřebič lze používat pouze pro sušení a aviváž domácího prádla, tj. částí, které byly vyprány ve vodě a jsou vhodné pro sušení v bubnu pračky (viz štítek na prádle). Používání spotřebiče pro jiné účely je mimo určenou oblast jeho použití a je zakázáno.
- Tento spotřebič je určen pro použití maximálně ve výšce 4 000 metrů nad hladinou moře.

Než zapnete spotřebič:

Zkontrolujte, zda spotřebič nemá viditelné poškození. Nespouštějte spotřebič, je-li poškozený. V případě jakýchkoli problémů se obraťte na našeho odborného prodejce nebo zákaznický servis.

Čtěte a dodržujte provozní a instalační pokyny a všechny další informace dodané společně s tímto spotřebičem.

Uschovejte dokumenty pro další použití nebo pro další majitele.

Bezpečnostní pokyny

Následující bezpečnostní informace a pokyny jsou určeny pro vaši ochranu před zraněním i ochranu okolí před věcnými škodami.

Je však třeba přijmout potřebná opatření a při instalaci, údržbě, čištění a provozu spotřebiče postupovat s náležitou opatrností.

Děti / dospělí / domácí zvířata

Varování **Nebezpečí smrti!**

Děti a jiné osoby, které nejsou schopné posoudit příslušné nebezpečí při používání spotřebiče, se mohou poranit nebo se mohou dostat do životu nebezpečné situace. Proto vezměte na vědomí tyto skutečnosti:

- Děti ve věku od 8 let a dospělé osoby s omezenými fyzickými, smyslovými či duševními schopnostmi nebo osoby s nedostatečnými zkušenostmi mohou spotřebič používat, pokud jsou pod dohledem nebo absolvovaly školení o bezpečném používání spotřebiče a pochopily potenciální nebezpečí používání spotřebiče.

- S tímto spotřebičem si nesmějí hrát děti.
- Nenechte děti provádět čištění nebo údržbu tohoto spotřebiče bez dozoru.
- Dětem do 3 let a domácím zvířatům zabraňte kontaktu s tímto spotřebičem.
- Nenechávejte spotřebič bez dozoru, jsou-li v blízkosti děti nebo jiné osoby, které nejsou schopny posoudit nebezpečí.

Varování **Nebezpečí smrti!**

Děti se mohou zavřít uvnitř spotřebiče a dostat se do životu nebezpečné situace.

- Neumísťujte spotřebič za dveře, protože ty mohou blokovat dvířka spotřebiče nebo bránit jejich úplnému otevření.
- Dosáhne-li spotřebič konce své životnosti, vytáhněte síťovou zástrčku ze zásuvky, **než** oddělíte síťový kabel, a potom zničte zámek na dvířkách spotřebiče.

Varování **Nebezpečí udušení!**

Děti se mohou zabalit do obalů/fólie nebo součástí balení, pokud je jim dovoleno si s nimi hrát, nebo si je mohou přetáhnout přes hlavu a udusit se.

Obaly, fólie a součásti balení udržujte z dosahu dětí.

Varování

Nebezpečí otravy!

Prací prostředky a aviváže mohou být při požití jedovaté. Při jejich náhodném pozření vyhledejte lékařskou pomoc. Uchovávejte prací prostředky a aviváž mimo dosah dětí.

Varování

Podráždění očí/kůže!

Kontakt s prací prostředky nebo aviváží může způsobit podráždění očí nebo kůže. Pokud vám prací prostředky či aviváž vniknou do očí nebo přijdou do styku s pokožkou, propláchněte je vodou. Uchovávejte prací prostředky a aviváž mimo dosah dětí.

Instalace

Varování

Nebezpečí úrazu elektrickým proudem / požáru / věcných škod / poškození spotřebiče!

Není-li spotřebič řádně instalován, může to vést k nebezpečné situaci. Zajistěte následující:

- Síťové napětí ve vaší zásuvce musí odpovídat napětí uvedenému na spotřebiči (výrobní štítek). Na výrobním štítku je uvedeno zatížení při připojení a požadovaná pojistková ochrana.

- Spotřebič nesmí být napájen externím spínacím zařízením, jako je časovač, ani připojen k okruhu, který se pravidelně zapíná a vypíná.
- Síťová zástrčka a zásuvka s ochranným kontaktem si odpovídají a uzemnění musí být řádně nainstalováno.
- Instalace musí mít odpovídající průřez.
- Síťová zástrčka musí být vždy volně přístupná. Pokud to není možné, z důvodu dodržení příslušných bezpečnostních předpisů musí být do trvalé instalace zabudován spínač (odpojení všech pólů) v souladu s předpisy pro elektrickou instalaci.
- Při použití jističe zbytkového proudu používejte pouze zařízení s tímto označením: . Jedině toto označení zaručuje, že jsou splněny všechny příslušné předpisy.

Varování

Nebezpečí úrazu elektrickým proudem / požáru / věcných škod / poškození spotřebiče!

Je-li síťový kabel spotřebiče upraven či poškozen, může dojít k úrazu elektrickým proudem, zkratu nebo požáru při přehřátí. Síťový kabel nesmí být zamotaný, stlačený nebo upravovaný a nesmí být v kontaktu s tepelnými zdroji.

⚠ Varování**Nebezpečí požáru / věcných škod / poškození spotřebiče!**

Použití prodlužovacích šňůr nebo elektrických linek může způsobit požár v důsledku přehřátí či zkratu.

Připojte spotřebič přímo k uzemněné zásuvce, která byla řádně instalovaná.

Nepoužívejte prodlužovací šňůry, elektrické linky nebo vícecestné konektory.

⚠ Varování**Nebezpečí poranění / věcných škod / poškození spotřebiče!**

■ Při provozu může spotřebič vibrovat či se pohybovat, což může vést k poranění nebo věcným škodám.

Umístěte spotřebič na čistou, rovnou, pevnou plochu a s použitím vodováhy jej vyrovnejte pomocí šroubovacích nohou.

■ Nesprávné umístění (uložení) tohoto spotřebiče na pračce může vést k poranění, věcným škodám a/nebo poškození spotřebiče. Má-li být tento spotřebič umístěn na pračce, musí mít tato pračka minimálně stejnou hloubku a šířku jako spotřebič a musí být na místě zajištěna případnou vhodnou přípojovací sadou. → *Strana 16*

Spotřebič MUSÍ být touto přípojovací sadou zajištěn. Jiný způsob ukládání spotřebiče na jiná zařízení je zakázán.

■ Uchopíte-li spotřebič za vyčnívající části (např. dvířka spotřebiče) při zvedání nebo posouvání, mohou se tyto části ulomit a způsobit poranění. Při posouvání spotřebiče neuchopujte spotřebič za žádné vyčnívající části.

⚠ Varování**Nebezpečí zranění!**

■ Spotřebič je velmi těžký. Jeho zvedání může způsobit poranění. Nezvedejte spotřebič sami.

■ Spotřebič má ostré hrany, o které si můžete pořezat ruce. Neuchopujte spotřebič za ostré hrany. Při jeho zvedání používejte ochranné rukavice.

- Nejsou-li hadice a síťové kabely správně vedeny, může vznikat nebezpečí zakopnutí s následkem poranění. Hadice a kabely vedte tak, aby nepředstavovaly nebezpečí zakopnutí.

Obsluha

Varování **Nebezpečí exploze/požáru!**

Prádlo, které přišlo do styku s rozpouštědly, olejem, voskem, odstraňovačem vosku, barvou, mazivem nebo odstraňovačem skvrn, se může při sušení v pračce vznítit, či dokonce způsobit explozi spotřebiče. Proto dodržujte tato opatření:

- Před sušením v pračce prádlo důkladně propláchněte teplou vodou a pracím prostředkem.
- Nevkládejte prádlo do tohoto spotřebiče k sušení, pokud nebylo nejprve vypráno.
- Nepoužívejte spotřebič, pokud byly pro čištění prádla použity průmyslové chemikálie.

Varování **Nebezpečí exploze/požáru!**

- Pokud jsou zbytky ve filtru na vlákna, mohou se během sušení vznítit nebo dokonce způsobit požár či explozi spotřebiče. Pravidelně čistěte filtr na vlákna.
- Některé předměty se mohou při sušení vznítit, nebo dokonce způsobit požár či explozi spotřebiče. Z kapes částí prádla odstraňte zapalovače nebo zápalky.
- Je-li ve vzduchu kolem spotřebiče uhelný prach, může dojít k explozi. Dbejte na to, aby prostor kolem spotřebiče byl za jeho provozu čistý.

Varování **Nebezpečí požáru / věcných škod / poškození spotřebiče!**

Spotřebič obsahuje R290, chladivo, které je ekologicky neškodné, ale hořlavé. Oheň a zápalné zdroje udržujte z dosahu spotřebiče.



⚠ Varování**Nebezpečí požáru / věcných škod / poškození spotřebiče!**

Je-li program ukončen před skončením sušicího cyklu, zabraňuje se dostatečnému ochlazení prádla, které se může vznítit, nebo může dojít k věcným škodám či poškození spotřebiče.

- Během poslední části sušicího cyklu se prádlo v bubnu neohřívá (ochlazovací cyklus). Tím je zaručeno, že prádlo zůstává na teplotě, při níž nebude poškozeno.
- Nevypínejte spotřebič před ukončením sušicího cyklu, pokud ihned nevyjmete všechny části prádla z bubnu a nerozprostřete je (pro uvolnění tepla).

⚠ Varování**Nebezpečí otravy / věcných škod!**

Kondenzační voda není vhodná pro pití a může být kontaminovaná textilním prachem. Kontaminovaná kondenzační voda může představovat nebezpečí pro zdraví a může způsobit věcné škody.

Tuto vodu nepijte ani dále nepoužívejte.

⚠ Varování**Nebezpečí otravy!**

Čisticí prostředky, které obsahují rozpouštědla, mohou uvolňovat jedovaté výpary. Nepoužívejte čisticí prostředky, které obsahují rozpouštědla.

⚠ Varování**Nebezpečí zranění!**

- Opíráte-li se nebo si sedáte na otevřená dvířka spotřebiče, spotřebič se může převrhnout a způsobit vám poranění. Neopírejte se o otevřená dvířka spotřebiče.
- Vylézáte-li na spotřebič, horní deska může prasknout a způsobit vám poranění. Nelezte na spotřebič.
- Saháte-li do bubnu, který se dosud otáčí, můžete si poranit ruce. Počkejte, až se buben přestane otáčet.

Pozor!

Věcné škody / poškození spotřebiče

- Překročili-li množství prádla ve spotřebiči maximální kapacitu naplnění, nemusí spotřebič řádně fungovat nebo může dojít k věcným škodám či poškození spotřebiče.
Nepřekračujte maximální kapacitu naplnění sušeného prádla. Dodržujte maximální kapacitu naplnění stanovenou pro jednotlivé programy. → *Strana 22*
- Provozujete-li spotřebič bez vzduchového filtru (např. filtru na chmýří, zásobníku na prach, v závislosti na konkrétním spotřebiči), nebo je-li vzduchový filtr neúplný či vadný, může dojít k poškození spotřebiče.
Neprovozujte spotřebič bez vzduchového filtru nebo s vadným či neúplným filtrem.
- Lehké předměty jako vlasy a textilní prach mohou být za provozu spotřebiče nasáty do vzduchového vstupu.
Udržujte je z dosahu spotřebiče.
- Pěna a pěnová guma se mohou při sušení ve spotřebiči deformovat nebo rozpustit.
Nesušte ve spotřebiči části prádla, které obsahují pěnu nebo pěnovou gumu.

- Nalijete-li do spotřebiče špatné množství pracího nebo čisticího prostředku, může dojít k věcným škodám nebo poškození spotřebiče.
Používejte prací prostředky / aviváž / čisticí prostředky a změkčovadla v souladu s pokyny výrobce.
- Pokud se spotřebič přehřívá, nemusí řádně fungovat nebo může dojít k věcným škodám či poškození spotřebiče.
Dbejte na to, aby vzduchový vstup spotřebiče nebyl za provozu nikdy blokován a aby prostor kolem spotřebiče byl přiměřeně větrán.

Čištění/údržba

Varování **Nebezpečí smrti!**

Spotřebič je poháněn elektrinou. Hrozí úraz elektrickým proudem při dotyku součástí pod napětím. Proto dodržujte tato opatření:

- Vypněte spotřebič. Odpojte spotřebič od napájení (vytáhněte zástrčku).
- Nikdy se nedotýkejte zástrčky mokřýma rukama.
- Při vytahování síťové zástrčky ze zásuvky vždy držte samotnou zástrčku a nikdy síťový kabel, jinak může dojít k poškození síťového kabelu.

- Neprovádějte žádné technické úpravy spotřebiče nebo jeho funkcí.
- Opravy a jiné práce na spotřebiči smí provádět pouze zákaznický servis nebo elektrikář. Totéž platí pro výměnu síťového kabelu (v případě potřeby).
- Náhradní síťové kabely lze objednávat u zákaznického servisu.

⚠ Varování **Nebezpečí otravy!**

Čisticí prostředky, které obsahují rozpouštědla, mohou uvolňovat jedovaté výpary. Nepoužívejte čisticí prostředky, které obsahují rozpouštědla.

⚠ Varování **Nebezpečí úrazu elektrickým proudem / věcných škod / poškození spotřebiče!**

Pronikne-li do spotřebiče voda, může dojít ke zkratu. Pro čištění spotřebiče nepoužívejte tlakový nebo parní čistič, hadici ani stříkací pistoli.

⚠ Varování **Nebezpečí poranění / věcných škod / poškození spotřebiče!**

Používání náhradních dílů a příslušenství jiných značek je nebezpečné a může způsobit poranění, věcné škody nebo poškození spotřebiče. Z bezpečnostních důvodů používejte původní náhradní díly a příslušenství.

Pozor! **Věcné škody / poškození spotřebiče**

Čisticí prostředky a přípravky pro předběžnou přípravu prádla (např. odstraňovač skvrn, spreje pro predeprání) mohou způsobit poškození, pokud se dostanou do styku s povrchem spotřebiče. Proto přijměte tato opatření:

- Nedovolte těmto přípravkům vejít do styku s plochami spotřebiče.
- Spotřebič čistěte pouze vodou a měkkým, vlhkým hadrem.
- Jakékoli čisticí prostředky, spreje nebo zbytky jiných látek okamžitě odstraňte.

Pokyny pro úsporu

- Prádlo před sušením vyždímejte. Při sušším prádle se zkracuje doba trvání programu a snižuje se spotřeba energie.
- Do spotřebiče plňte maximální množství prádla podle příslušných programů.

Upozornění: Při překročení maximálního množství prádla se prodlouží doba trvání programu a zvýší spotřeba energie.

- Spotřebič používejte ve větrané místnosti a zajistěte, aby byla větrací mřížka spotřebiče volná, aby byla zajištěna výměna vzduchu.
- Pravidelně odstraňujte ze spotřebiče vlákna. Při znečištění spotřebiče vlákna se prodlužuje doba trvání programu a zvyšuje se spotřeba energie.
- Pokud před spuštěním programu nebo po skončení programu neprovedete žádné kroky ovládání, spotřebič se automaticky přepne do režimu úspory energie. Displej a kontrolky po několika minutách zhasnou a bliká **Start/Reload** (start/doplnění). Režim úspory energie se ukončí, když znovu provedete ovládání spotřebiče, např. otevřete a zavřete dvířka.
- Když delší dobu během režimu úspory energie neprovedete žádné kroky ovládání, spotřebič se automaticky vypne.

Upozornění: Pokud je aktivovaná Wi-Fi, spotřebič se automaticky nevypne.

Instalace a připojení spotřebiče

Rozsah dodávky

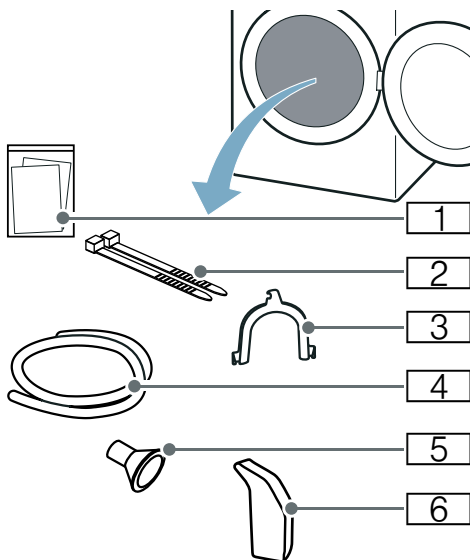

- 1 Průvodní dokumenty (např. návod k použití a instalaci)
- 2 Upevňovací materiál
- 3 Oblouk pro upevnění odtokové hadice
- 4 Odtoková hadice
- 5 Připojovací adaptér
- 6 Nádrž na vodu

1. Ze spotřebiče odstraňte veškerý obalový materiál a ochranné kryty.
2. Otevřete dvířka.
3. Vyjměte z bubny veškeré příslušenství.

Nyní můžete spotřebič nainstalovat a připojit.

Pozor!**Nebezpečí věcných škod a poškození spotřebiče**

Předměty, které nejsou určené pro provoz ve spotřebiči a které zůstanou v bubnu, mohou způsobit věcné škody a poškození spotřebiče. Odstraňte tyto předměty i veškeré příslušenství z bubnu.

Instalace spotřebiče**⚠ Varování
Nebezpečí smrti!**

Děti se mohou zavřít uvnitř spotřebiče a dostat se do životu nebezpečné situace.

- Neumísťujte spotřebič za dveře, protože ty mohou blokovat dvířka spotřebiče nebo bránit jejich úplnému otevření.
- Dosáhne-li spotřebič konce své životnosti, vytáhněte síťovou zástrčku ze zásuvky, **než** oddělíte síťový kabel, a potom zničte zámek na dvířkách spotřebiče.

**⚠ Varování
Nebezpečí exploze/požáru!**

Je-li ve vzduchu kolem spotřebiče uhelný prach, může dojít k explozi. Dbejte na to, aby prostor kolem spotřebiče byl za jeho provozu čistý.

**⚠ Varování
Nebezpečí požáru / věcných škod / poškození spotřebiče!**

Spotřebič obsahuje R290, chladivo, které je ekologicky neškodné, ale hořlavé.

Oheň a zápalné zdroje udržujte z dosahu spotřebiče.

**⚠ Varování
Nebezpečí poranění / věcných škod / poškození spotřebiče!**

- Při provozu může spotřebič vibrovat či se pohybovat, což může vést k poranění nebo věcným škodám. Umístěte spotřebič na čistou, rovnou, pevnou plochu a s použitím vodováhy jej vyrovnejte pomocí šroubovacích nohou.
- Nesprávné umístění (uložení) tohoto spotřebiče na pračce může vést k poranění, věcným škodám a/nebo poškození spotřebiče. Má-li být tento spotřebič umístěn na pračce, musí mít tato pračka minimálně stejnou hloubku a šířku jako spotřebič a musí být na místě zajištěna případnou vhodnou přípojovací sadou. → *Strana 16* Spotřebič **MUSÍ** být touto přípojovací sadou zajištěn. Jiný způsob ukládání spotřebiče na jiná zařízení je zakázán.
- Uchopíte-li spotřebič za vyčnívající části (např. dvířka spotřebiče) při zvedání nebo posouvání, mohou se tyto části ulomit a způsobit poranění. Při posouvání spotřebiče neuchopujte spotřebič za žádné vyčnívající části.

**⚠ Varování
Nebezpečí zranění!**

- Spotřebič je velmi těžký. Jeho zvedání může způsobit poranění. Nezvedejte spotřebič sami.
- Spotřebič má ostré hrany, o které si můžete pořezat ruce. Neuchopujte spotřebič za ostré hrany. Při jeho zvedání používejte ochranné rukavice.

Pozor!

Věcné škody / poškození spotřebiče

Pokud se spotřebič přehřívá, nemusí řádně fungovat nebo může dojít k věcným škodám či poškození spotřebiče.

Dbejte na to, aby vzduchový vstup spotřebiče nebyl za provozu nikdy blokován a aby prostor kolem spotřebiče byl přiměřeně větrán.

Pozor!

Nebezpečí věcných škod a poškození spotřebiče

U spotřebiče byl před vyexpedováním ze závodu proveden funkční test a může obsahovat zbytkovou vodu. Když se spotřebič nakloní o více než 40°, může tato zbytková voda vytéct.

Spotřebič nainstalujte následujícím způsobem:

1. Spotřebič umístěte na suchou, rovnou a pevnou plochu.
2. Pomocí vodováhy zkontrolujte vyrovnání spotřebiče.

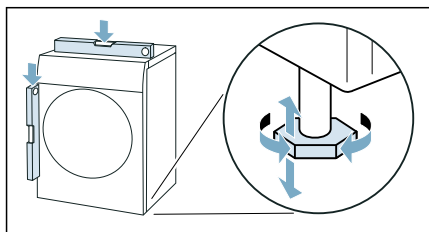

3. V případě potřeby spotřebič znovu vyrovnajte otáčením nožiček. Nyní můžete spotřebič připojit.

Upozornění

- Všechny nožičky spotřebiče musí pevně stát na podlaze.
- V případě nesprávně vyrovnaného spotřebiče se mohou vyskytovat různé zvuky, vibrace a házení bubnu a ze spotřebiče může vytékat zbytková voda.

Připojení spotřebiče

⚠ Varování

Nebezpečí úrazu elektrickým proudem / požáru / věcných škod / poškození spotřebiče!

Neen-li spotřebič řádně instalován, může to vést k nebezpečné situaci. Zajistěte následující:

- Síťové napětí ve vaší zásuvce musí odpovídat napětí uvedenému na spotřebiči (výrobní štítek). Na výrobním štítku je uvedeno zatížení při připojení a požadovaná pojistková ochrana.
- Spotřebič nesmí být napájen externím spínacím zařízením, jako je časovač, ani připojen k okruhu, který se pravidelně zapíná a vypíná.
- Síťová zástrčka a zásuvka s ochranným kontaktem si odpovídají a uzemnění musí být řádně nainstalováno.
- Instalace musí mít odpovídající průřez.
- Síťová zástrčka musí být vždy volně přístupná. Pokud to není možné, z důvodu dodržení příslušných bezpečnostních předpisů musí být do trvalé instalace zabudován spínač (odpojení všech pólů) v souladu s předpisy pro elektrickou instalaci.
- Při použití jističe zbytkového proudu používejte pouze zařízení s tímto označením: . Jedině toto označení zaručuje, že jsou splněny všechny příslušné předpisy.

⚠ Varování

Nebezpečí úrazu elektrickým proudem / požáru / věcných škod / poškození spotřebiče!

Je-li síťový kabel spotřebiče upraven či poškozen, může dojít k úrazu elektrickým proudem, zkratu nebo požáru při přehřátí.

Síťový kabel nesmí být zamotaný, stlačený nebo upravovaný a nesmí být v kontaktu s tepelnými zdroji.

⚠ Varování

Nebezpečí požáru / věcných škod / poškození spotřebiče!

Použití prodlužovacích šňůr nebo elektrických linek může způsobit požár v důsledku přehřátí či zkratu.

Připojte spotřebič přímo k uzemněné zásuvce, která byla řádně instalovaná.

Nepoužívejte prodlužovací šňůry, elektrické linky nebo vícecestné konektory.

⚠ Varování

Nebezpečí zranění!

Nejsou-li hadice a síťové kabely správně vedeny, může vznikat nebezpečí zakopnutí s následkem poranění.

Hadice a kabely ved'te tak, aby nepředstavovaly nebezpečí zakopnutí.

Spotřebič připojte následujícím způsobem:

1. Připojte odtokovou hadici.

→ *Strana 41*

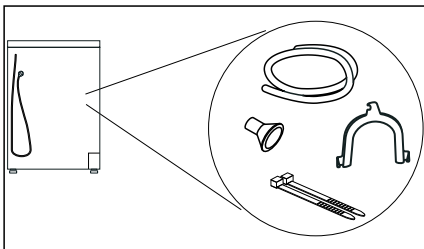

2. Síťovou zástrčku spotřebiče zapojte do určené zásuvky.

3. Zkontrolujte, zda je zástrčka řádně zapojená.

Spotřebič je nyní připravený k provozu.

Pozor!

Nebezpečí věcných škod a poškození spotřebiče

Spotřebič obsahuje chladivo a může dojít k jeho poškození, pokud bude uveden do provozu hned po přepravě. Spotřebič nechte před uvedením do provozu dvě hodiny stát.

Upozornění: V případě pochybností nechte spotřebič připojit kvalifikovaným odborníkem.

Před prvním použitím

Než zapnete spotřebič:

Zkontrolujte, zda spotřebič nemá viditelné poškození. Nespouštějte spotřebič, je-li poškozený. V případě jakýchkoli problémů se obraťte na našeho odborného prodejce nebo zákaznický servis.

Upozornění: Po správné instalaci a připojení je spotřebič připravený k provozu. Nejsou nutná žádná další opatření.

Volitelné příslušenství

Volitelné příslušenství si můžete objednat* u zákaznického servisu:





- **Koš na sušení vlny:**
Vlněné textilie, sportovní obuv a plyšová zvířátka sušte nebo větrejte v koši na sušení vlny.
 - Objednáací číslo: **WMZ20600**.
- **Podstavce:**
Sušičku můžete zvýšit kvůli lepšímu vkládání a vyndávání prádla pomocí podstavce.
Prádlo můžete přemísťovat ve výsuvném koši na prádlo, který je integrovaný v podstavci.
 - Objednáací číslo: **WMZ20500**.
- **Souprava pro spojení pračky a sušičky:**
Sušičku můžete prostorově úsporně umístit na vhodnou pračku stejné hloubky a šířky.
Sušičku bezpodmínečně upevněte na pračku pomocí této spojovací soupravy.
 - Objednáací číslo s výsuvnou pracovní deskou: **WTZ27400**.
 - Objednáací číslo bez výsuvné pracovní desky: **WTZ27410**.
- **Připojovací souprava:**
Volitelně můžete kondenzovanou vodu spotřebiče odvádět pomocí odtokové hadice do odpadu. V tom případě nemusíte během sušení a po sušení vyprazdňovat nádržku na kondenzovanou vodu.
 - Objednáací číslo: **WTZ1110**

* v závislosti na vybavení spotřebiče

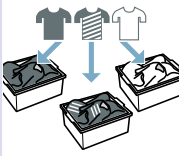
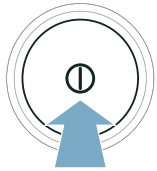

Stručný návod

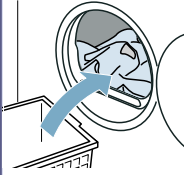
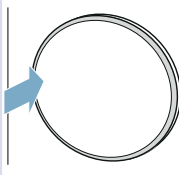
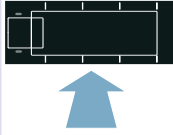
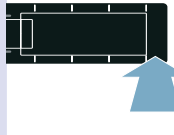
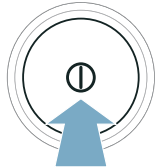
Upozornění: Spotřebič musí být odborně nainstalovaný a připojený. → *Strana 12*

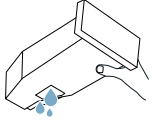
<p>1</p>	<p>Před spuštěním programu:</p>	<p>→ </p>	<p>→ </p>	<p>→ </p>
		<p>Roztříděte prádlo.</p>	<p>Zapněte spotřebič.</p>	<p>Zvolte program.</p>
<p>2</p>	<p></p>	<p>→ </p>	<p>→ </p>	<p>→ </p>
	<p>Otevřete dvířka a vložte prádlo.</p>	<p>Zavřete dvířka.</p>	<p>V případě potřeby: Změňte nastavení programu.</p>	<p>Spusťte program.</p>
<p>3</p>	<p>Po skončení programu:</p>	<p>→ </p>	<p>→ </p>	<p>→ </p>
		<p>Vypněte spotřebič.</p>	<p>Otevřete dvířka a vyjměte prádlo.</p>	<p>Vyprázdňte nádržku na kondenzovanou vodu.</p>

Seznámení se spotřebičem

Přehled spotřebiče

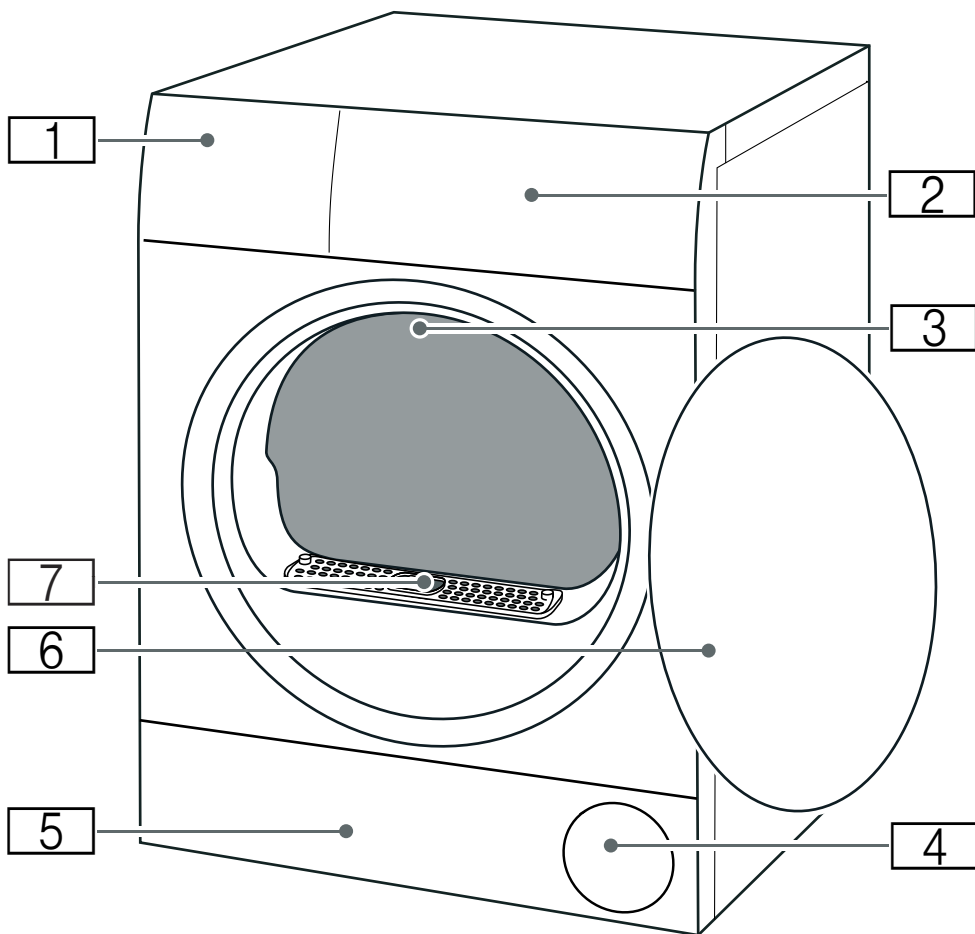

- 1** Nádržka na kondenzovanou vodu → Strana 29
- 2** Panel
- 3** Vnitřní osvětlení bubnu (v závislosti na vybavení spotřebiče)
- 4** Větrací mřížka
- 5** Krytka pro údržbu spodní části → Strana 44
- 6** Dvířka
- 7** Kryt vzduchového kanálu (neodstraňujte)

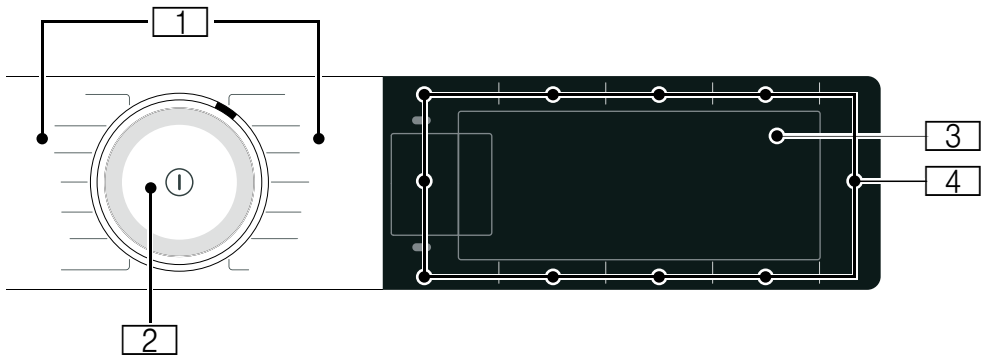
Panel

1
2

Programy**Volič programů**

- Otáčení: nastavení programu
- Stisknutí: zapnutí/vypnutí spotřebiče

3

Displej









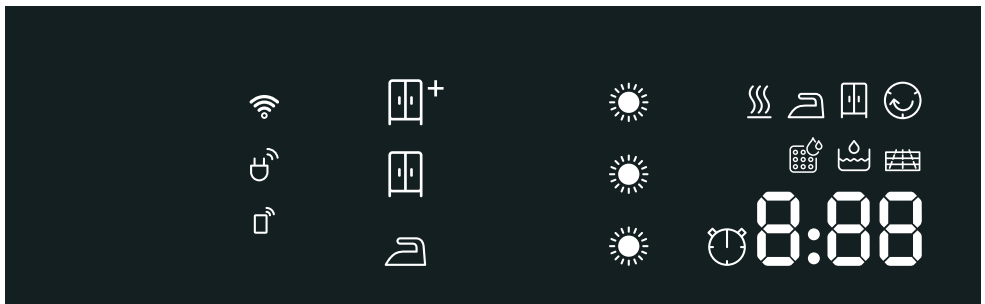









Zobrazení nastavení a informací







4

Tlačítka

Pro nastavení programů a přidavných funkcí / nastavení spotřebiče

 **Displej**

Ukazatel	Popis	Informace
	Stav programu:	Svídí: ukazatel stavu
	Odstranění pomačkání	
	Sušení	
	Suché k žehlení	
	Suché do skříně	
	Ochrana před zmačkáním	
	Pauza	
End	Konec programu	
	Výsledek sušení	Aktivovaný výsledek sušení  suché do skříně plus
		Aktivovaný výsledek sušení  suché do skříně
		Aktivovaný výsledek sušení  suché k žehlení
	Stupeň sušení	Aktivovaný stupeň sušení pro výsledek sušení
		
		
Např. 1:27	Doba trvání programu	Předpokládaná doba trvání programu v hodinách a minutách.
3h	Konec programu	Posunutí programu v hodinách, pokud jste aktivovali dobu skončení.
	Časový program	Aktivovaný časový program
	Wi-Fi	<ul style="list-style-type: none"> ■ vyp.: Wi-Fi je deaktivovaná a spotřebič není spojený s domácí sítí. ■ bliká: Spotřebič se pokouší navázat spojení s domácí sítí. ■ svítí: Wi-Fi je aktivovaná a spotřebič je spojený s domácí sítí.
	Vzdálený start	Svídí: Funkce dálkového spuštění je aktivovaná. → <i>Strana 24</i>
	Manažer energie	svítí: Spotřebič je spojený se systémem Smart Energy System (manažerem energie) (není dostupné ve všech zemích)

	<p>Vyprázdněte nádržku na kondenzovanou vodu → <i>Strana 29</i></p>	<ul style="list-style-type: none"> ■ Vyprázdněte nádržku na kondenzovanou vodu a nasadte ji. → <i>Strana 29</i> Poté stiskněte Start/  Reload (start/doplnění). ■ Vycištěte filtr v nádržce na kondenzovanou vodu. ■ Pokud je nainstalovaná volitelná odtoková hadice*, zajistěte, aby odtoková hadice: <ul style="list-style-type: none"> - byla správně připojená, → <i>Strana 41</i> - nebyla zalomená, - nebyla zablokovaná nebo ucpaná, např. usazeninami. ■ Proveďte intenzivní údržbu spotřebiče. ■ Zkontrolujte, zda se do spodní části nedostaly nějaké předměty. Otevřete krytku pro údržbu a případné předměty odstraňte.
	<p>Spodní část</p>	<p>Vycištěte spodní část → <i>Strana 44</i></p>
	<p>Automatické propláchnutí výměníku tepla</p>	<p>Automaticky se čistí výměník tepla. Během zobrazeného procesu nevytahujte nádržku na kondenzovanou vodu a nepřerušujte program.</p>
	<p>Nádržka na vodu</p>	<p>Pro funkci odstranění pomačkání naplňte do nádržky na vodu studenou pitnou vodu. → <i>Strana 39</i> Stiskněte Start/  Reload (start/doplnění).</p>
<p>E-E</p>	<p>Jednoduchá údržba spotřebiče</p>	<p>Nejedná se o závadu. Po určité době používání vám spotřebič automaticky doporučí, abyste provedli jednoduchou údržbu spotřebiče. Proveďte jednoduchou údržbu spotřebiče. → <i>Strana 50</i></p>
<p>Hot</p>	<p>CoolDown</p>	<p>Při sušení mohou vznikat vysoké teploty. Při procesu CoolDown se sníží teplota, aby nedošlo k poškození prádla, pokud:</p> <ul style="list-style-type: none"> ■ pozastavíte program, ■ přerušíte program, ■ vypnete spotřebič prostřednictvím aplikace. <p>Proces CoolDown se spustí až 30 sekund po pozastavení, přerušení nebo vypnutí pomocí aplikace. Spotřebič lze během procesu CoolDown dále ovládat.</p> <p>Upozornění</p> <ul style="list-style-type: none"> ■ Buben se během procesu CoolDown dále otáčí i v pozastaveném stavu. ■ Během procesu CoolDown neměňte program. ■ Regulace teploty může trvat až 10 minut.

Přehled programů

Program	Maximální naplnění
Název programu Krátký popis programu, příp. pro které textilie je vhodný.	Maximální množství prádla vztahující se k hmotnosti suchých textilií
bavlna Odolné textilie, textilie z bavlny nebo lnu s možností vyvářky.	9 kg
snadno udržovatelné Textilie ze syntetických vláken nebo směsových tkanin.	3,5 kg
mix Směs bavlněných a syntetických textilií.	3 kg
jemné Choulostivé prací textilie např. ze saténu, syntetických vláken nebo směsových tkanin.	2 kg
vlna závěr Vlna nebo textilie s podílem vlny vhodné pro praní v pračce.	0,5 kg
Upozornění <ul style="list-style-type: none"> ■ Textilie budou nadýchanější, ale nikoli suché. ■ Po skončení programu textilie vyjměte a nechte je uschnout. 	
časový program teplý Časový program pro všechny druhy textilu kromě hedvábí. Vhodný pro předsušené nebo mírně vlhké prádlo a pro dosušení vícevrstvého, silného prádla.	3 kg Max. naplnění pro praní vlny / plyšových zvířátek v koši: 1 náplň koše Max. naplnění pro praní obuvi v koši: 1 pár
Upozornění <ul style="list-style-type: none"> ■ Vlnu, sportovní obuv a plyšová zvířátka sušte výhradně v koši na sušení vlny. ■ Při časovém programu není automaticky rozpoznána zbývající vlhkost prádla. Pokud je prádlo po sušení ještě příliš vlhké, nechte program zopakovat a v případě potřeby prodlužte dobu trvání programu. 	
Smart Dry  Když vyperete prádlo v pračce, sušička vám doporučí vhodný program pro sušení prádla. Další informace: → <i>Strana 37</i>	V závislosti na doporučením programu
Upozornění <ul style="list-style-type: none"> ■ Pračka musí podporovat Home Connect. ■ Pračka a sušička musí být spojené s domácí sítí a být zaregistrované ve vaší aplikaci Home Connect. 	

formální oděv 

Časový program pro snížení pomačkání a zápachu ze vzduchu (např. tabákového kouře). Hodí se pro suché, málo nošené obleky, saka a kalhoty, které jsou určeny k čištění a nesmí se prát v pračce. Další informace: → *Strana 39*

1 oblek/kostým(1 sako 1 kalhoty/sukně)**Upozornění**

- Textilie se neusuší ani nevyčistí.
- Program není vhodný na tenké, lehké letní obleky.
- Po skončení programu textilie ihned vyjměte, abyste zabránili pomačkání.

5 košil 

Časový program pro snížení pomačkání a zápachu ze vzduchu (např. tabákového kouře). Hodí se pro suché, málo nošené košile a halenky. Další informace: → *Strana 39*

2–5 košil**Upozornění**

- Textilie se neusuší ani nevyčistí.
- Po skončení programu textilie ihned vyjměte, abyste zabránili pomačkání.

1 košile 

Časový program pro snížení pomačkání a zápachu ze vzduchu (např. tabákového kouře). Hodí se pro suché, málo nošené košile a halenky. Další informace: → *Strana 39*

1 košile nebo 1 halenka**Upozornění**

- Textilie se neusuší ani nevyčistí.
- Po skončení programu textilie ihned vyjměte, abyste zabránili pomačkání.

košile/halenky

Košile/halenky z bavlny, lnu, syntetických vláken nebo směsových tkanin.

1,5 kg

Upozornění: Po sušení prádlo vyžehlete nebo pověste. Zbývající vlhkost se rovnoměrně rozloží.

ručníky

Odolné ručníky a župany z bavlny.

6 kg**rychlý 40'**

Směs syntetických textilií a textilií z lehké bavlny.



























1 kg**AlergiePlus**

Odolné textilie.

4 kg

Upozornění: Program dosahuje vyšších teplot. Mimořádně vhodný při zvýšených hygienických nárocích.

P+ Nastavení

Nastavení programu	Funkce
	<p>Upozornění: Některá nastavení nelze aktivovat u všech programů. Aktivovaná nastavení se zobrazí u tlačítek nebo jsou světle zvýrazněná na displeji. Aktivovaná nastavení můžete měnit nebo deaktivovat opakovaným stisknutím příslušných tlačítek.</p>
 Remote Start (vzdálený start)	<p>Pomocí  Remote Start (vzdálený start) můžete spotřebič aktivovat pro dálkové spuštění pomocí aplikace Home Connect nebo vyvolat nastavení Home Connect.</p> <p>Upozornění</p> <ul style="list-style-type: none"> ■ Říďte se upozorněním ohledně teploty prostředí → <i>Strana 60.</i> ■ Pro aktivaci dálkového spuštění musí být dvířka spotřebiče zavřena a spotřebič spojený s domácí sítí. ■ Dálkové spuštění se z bezpečnostních důvodů deaktivuje za těchto podmínek: <ul style="list-style-type: none"> ■ Když otevřete dvířka. ■ Výpadek elektrického proudu. ■ Když stisknete Start/  Reload (start/doplnění) na spotřebiči. ■ Když znovu krátce stisknete  Remote Start. ■ Když stisknete  pro vypnutí spotřebiče.
 Drying Aim ✨ (cíl sušení):	<p>Výsledek sušení určuje, jak moc vlhké nebo suché bude prádlo po skončení programu.</p> <p>Pokud jste nastavili výsledek sušení, zůstane pro příslušný program uložený i po vypnutí spotřebiče. Výjimka: Nastavení nezůstávají uložená u bavlny.</p>
 suché do skříně plus	Vícevrstvé, silné prádlo, které špatně schne.
 suché do skříně	Normální jednovrstvé prádlo.
 suché k žehlení	Normální jednovrstvé prádlo, které má být po sušení vlhké a ve stavu vhodném k žehlení nebo pověšení.
Drying Level ✨ (stupeň sušení)	<p>Pokud se vám zdá prádlo po sušení příliš vlhké, můžete přizpůsobit stupeň sušení a zvýšit ho ve stupních  až   . Prodlouží se tím doba programu při stejné teplotě.</p> <p>Pokud jste přizpůsobili stupeň sušení, nastavení zůstane pro tento program uložené i po vypnutí spotřebiče.</p>
 Finished in  (hotovo za)	<p>Před spuštěním programu můžete pomocí  a  odložit konec programu až maximálně o 24 hodin.</p> <p>Na displeji se zobrazí nastavený počet hodin, např. 8 h, a odpočítává se do doby, než program začne. Po spuštění programu se zobrazí doba trvání programu.</p> <p>Upozornění: Říďte se upozorněním ohledně teploty prostředí → <i>Strana 60.</i></p>
 Finished in 	Dobu sušení pro  časové programy lze pomocí  a  prodloužit v krocích po 10 minutách.
 / 	Pomocí výběrových tlačítek  a  můžete přizpůsobit hodnoty nastavení.

<p>Less Ironing ☺ 60´ (ochrana proti zmačkání 60´)</p> <p>Less Ironing ☺ 120´ (ochrana proti zmačkání 120´)</p>	<p>Aby nedošlo k pomačkání, po usušení prádla se buben pohybuje v pravidelných intervalech. Automatickou funkci ochrany před zmačkáním můžete aktivovat na 60 minut (pomocí Less Ironing ☺ 60´ (ochrana proti zmačkání 60´)) nebo na 120 minut (pomocí Less Ironing ☺ 120´ (ochrana proti zmačkání 120´)) nebo ji deaktivovat.</p>
<p>Gentle 🌿 (Jemné sušení)</p>	<p>Snížená teplota pro choulostivé textilie, např. polyakryl nebo elastan, může prodloužit dobu sušení.</p>
<p>Start/ Reload ▶🔊 (start/doplnění)</p>	<p>Spuštění, přerušení a zrušení programu.</p>
<p>Nastavení spotřebiče - Funkce</p>	
<p>Přízpusobené nastavení spotřebiče je popsáno na → <i>Strana 30</i>.</p>	
<p>Child Lock 3 sec. ☹ (dětský zámek 3 s)</p>	<p>Zabezpečení ovládacího panelu proti nežádoucímu ovládání.</p>
<p>Signal 🔊 (signál)</p>	<p>Pomocí Signal 🔊 (signál) můžete nastavit, zda má po skončení programu zaznít akustický signál. Pokud zvolíte toto nastavení, rozsvítí se kontrolka tlačítka a aktivuje se akustický signál.</p>



Prádlo

Příprava prádla



Varování

Nebezpečí exploze/požáru!

Některé předměty se mohou při sušení vznítit, nebo dokonce způsobit požár či explozi spotřebiče.

Z kapes částí prádla odstraňte zapalovače nebo zápalky.

Pozor!

Nebezpečí poškození bubnu a textilií

Pokud v kapsách textilu necháte nějaké předměty, může při provozu dojít k poškození bubnu a textilií. Z kapes textilií odstraňte všechny předměty, jako např. kovové předměty.

Následujícím způsobem připravte prádlo:

- Látkové pásky, vázačky u zástěr atd. zavažte nebo použijte pytlík na praní prádla.
- Zapněte zipy, háčky, poutka a knoflíky. Velké kusy prádla, jako např. povlaky, zapněte.
- Velmi malé kusy, např. dětské ponožky, sušte vždy společně s velkými kusy prádla, např. ručníky.
- Pro jednotlivé kusy prádla použijte časový program.
- Úpletové textilie, např. trička, trikotové prádlo, se při prvním sušení často srazí. Použijte šetrný program.
- Prádlo se snadnou údržbou nepřesušujte. Došlo by ke zvýšenému pomačkání prádla.
- Některé prací a ošetrovací prostředky, např. škrob na prádlo nebo aviváž, obsahují částičky, které se mohou usazovat na senzoru vlhkosti. To může ovlivňovat funkci senzoru a tím také výsledek sušení.

Upozornění

- Při praní prádla, které chcete sušit v sušičce dávkujte prací a ošetrovací prostředky podle údajů výrobce.
- Senzor vlhkosti pravidelně čistěte
→ *Strana 47.*

Třídění prádla

Upozornění: Prádlo vkládejte do spotřebiče po jednotlivých kusech. Pro dosažení dobrého výsledku sušení dbejte na to, aby nebylo prádlo zamotané do sebe.

Pozor!

Nebezpečí poškození sušičky nebo textilií

Prádlo, které není vhodné pro sušení v sušičce, se může při sušení poškodit nebo může dojít k poškození spotřebiče. Prádlo před sušením roztráďte podle údajů na visačkách:

- vhodné pro sušení v sušičce
- sušení s normální teplotou
- sušení s nízkou teplotou
- nesušit v sušičce

Při třídění sušeného prádla dodržujte také následující:

- Sušte společně jen prádlo ze stejného druhu tkaniny a se stejnou strukturou, abyste dosáhli stejného výsledku sušení. Pokud společně sušíte slabé, silné nebo vícevrstvé textilie, budou různě suché.
- Řiďte se podle popisu textilu u sušicích programů.
→ *"Přehled programů" na straně 22*

Upozornění: Pokud se vám zdá prádlo po sušení příliš vlhké, můžete pro dosušení zvolit časový program.

Pozor!**Nebezpečí poškození spotřebiče nebo textilií**

V sušičce **nesušte** následující textilie:

- Prádlo znečištěné rozpouštědly, voskem nebo tukem.
- Nevyprané textilie.
- Neprodyšné textilie, např. pogumované prádlo.
- Jemné textilie, např. hedvábí, syntetické záclony.

**Obsluha spotřebiče****Vložení prádla a zapnutí spotřebiče**

Upozornění: Spotřebič musí být odborně nainstalovaný a připojený.
→ *Strana 12*

1. Připravte a rozřídte prádlo.
2. Pro zapnutí spotřebiče stiskněte ①.

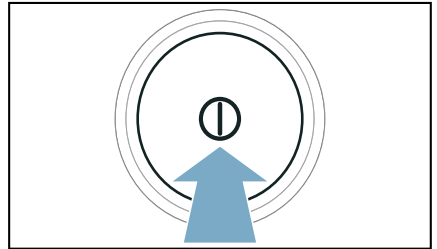

3. Otevřete dvířka. Zkontrolujte, zda je buben úplně prázdný. Příp. ho vyprázdněte.

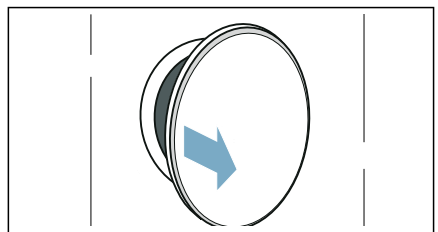

4. Rozložené prádlo vložte do bubnu.

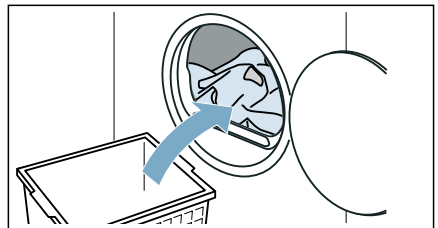

5. Zavřete dvířka.

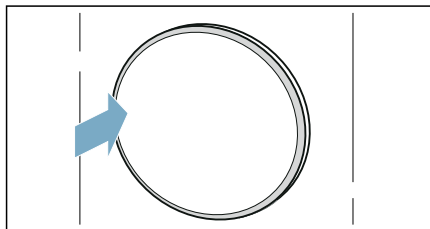

Pozor!

Nebezpečí poškození spotřebiče nebo textilií.

Nepřiskřípněte do dvířek prádlo.

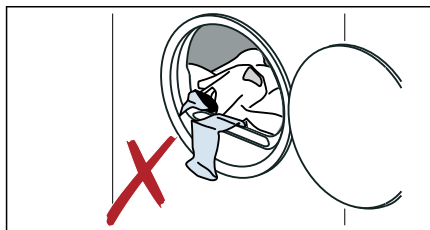

Upozornění: Po otevření, zavření a spuštění programu se v bubnu spotřebiče rozsvítí osvětlení. Vnitřní osvětlení bubnu zhasne automaticky.

Nastavení programu

Upozornění: Pokud jste aktivovali dětskou pojistku, musíte ji nejprve deaktivovat, teprve potom můžete nastavit program. → *Strana 30*

1. Nastavte požadovaný program.

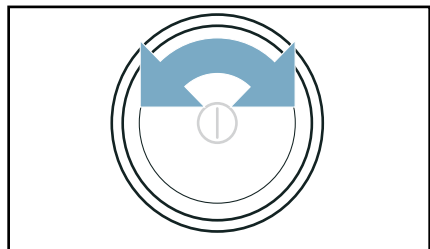

Na displeji se zobrazí nastavení programu.

2. V případě potřeby nastavení programu změňte.

Spuštění programu

Stiskněte **Start/Reload**(start/doplnění).

Upozornění: Pokud chcete program zabezpečit proti neúmyslné změně nastavení, aktivujte dětskou pojistku. → *Strana 30*

Průběh programu

Stav programu se zobrazí na displeji.

Upozornění: Po zvolení programu se zobrazí předpokládaná doba sušení při maximálním naplnění. Při sušení zjišťuje senzor vlhkosti zbývající vlhkost prádla. V závislosti na vlhkosti se během provozu automaticky přizpůsobuje doba trvání programu a ukazatel zbývající doby (kromě časových programů).

Změna programu nebo přidání prádla

Během sušení můžete kdykoli vyjmout nebo přidat prádlo a změnit nebo přizpůsobit program.

1. Pro pozastavení otevřete dvířka nebo stiskněte **Start/Reload** (start/doplnění).

Upozornění: Když je aktivní CoolDown, bubn se dál otáčí i v pozastaveném stavu. CoolDown můžete kdykoli přerušit otevřením dvířek.

2. Přidejte nebo vyjměte prádlo.
3. Pokud si to přejete, zvolte jiný program nebo jiné nastavení programu. → *"Přehled programů" na straně 22*

Upozornění: Během procesu CoolDown neměňte program.

4. Zavřete dvířka.
5. Stiskněte **Start/ ▷ Reload**(start/doplnění).

Upozornění: Doba trvání programu na displeji se aktualizuje podle množství a zbývající vlhkosti prádla. Zobrazené hodnoty se mohou po změně programu nebo množství prádla změnit.

Přerušení programu

Program lze kdykoli přerušit otevřením dvířek nebo stisknutím **Start/ ▷ Reload** (start/doplnění).

Pozor!

Nebezpečí požáru. Prádlo se může vznítit.

Pokud program zrušíte, musíte všechno prádlo vyndat a rozprostřít tak, aby se z něj mohlo uniknout teplo.

Konec programu

Na displeji se zobrazí upozornění: *End*

Vyjmutí prádla a vypnutí spotřebiče

1. Vyjměte prádlo.

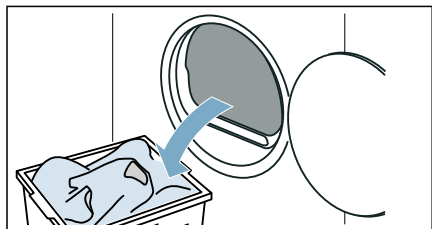

2. Pro vypnutí spotřebiče stiskněte **⓪**.

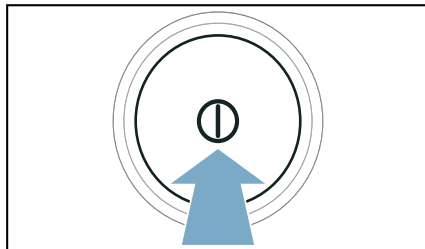

Vyprázdnění nádržky na kondenzovanou vodu

Během sušení vzniká ve spotřebiči kondenzovaná voda.

Pokud nepoužijete odtokovou hadici, kondenzovaná voda ze spotřebiče teče do nádržky na kondenzovanou vodu. V tom případě musíte nádržku na kondenzovanou vodu vyprázdnit po každém sušení, a navíc i tehdy, pokud se během sušení předčasně naplní.

1. Vodorovně vytáhněte nádržku na kondenzovanou vodu.

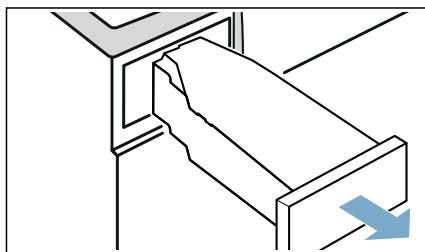

2. Vylijte kondenzovanou vodu.

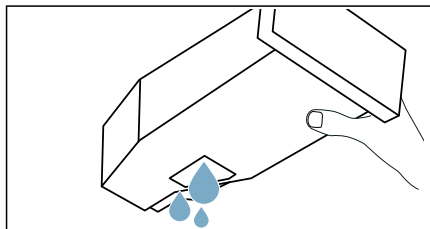

Pozor!

Nebezpečí poškození zdraví a věcných škod

Kondenzovaná voda není pitná a může být znečištěná vlákny. Znečištěná kondenzovaná voda může způsobit poškození zdraví a věcné škody. Nepijte ji ani ji nepoužívejte žádným jiným způsobem.

3. Zasuňte nádržku na kondenzovanou vodu znovu do spotřebiče tak, až citelně zaskočí.

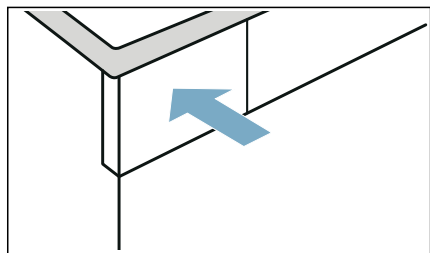

Upozornění: Sítko v nádržce na kondenzovanou vodu filtruje kondenzovanou vodu, která se používá pro automatické čištění spotřebiče. Sítko se čistí vyprázdněním kondenzované vody. Přesto sítko pravidelně kontrolujte, zda v něm nejsou usazené nečistoty, a případně je odstraňte.

→ "Čištění sítko v nádržce na kondenzovanou vodu" na straně 48

Nastavení spotřebiče

Dětskou pojistku a základní nastavení (např. akustické signály) můžete přizpůsobit nebo aktivovat/deaktivovat.

Dětská pojistka

Aktivací dětské pojistky zabráníte neúmyslnému ovládnutí ovládacího panelu.

Aktivace/deaktivace dětské pojistky:

- Držte 3 sekundy stisknuté **Child Lock 3 sec.**  (**dětský zámek 3 s**).

Upozornění: Dětská pojistka zůstává aktivní i po vypnutí spotřebiče. Abyste mohli po zapnutí ovládat ovládací panel, musíte deaktivovat dětskou pojistku.

Upozorňující signál

Upozorňující signál na konci programu můžete aktivovat nebo deaktivovat. Když toto nastavení aktivujete, zazní na konci programu akustický signál.

Nastavení spotřebiče se aktivuje/deaktivuje následovně:

Stiskněte **Signal**  (signál).

Upozorňující signál na konci programu je aktivovaný/deaktivovaný.

Upozornění: Pokud na konci programu nezazní akustický signál, ačkoli je upozorňující signál aktivovaný, můžete přizpůsobit nastavení spotřebiče.

Základní nastavení

Určitá základní nastavení spotřebiče můžete přizpůsobit. Abyste mohli provést přizpůsobení, musíte nejprve **vyvolat režim nastavení:**

1. Nastavte program do polohy 1.

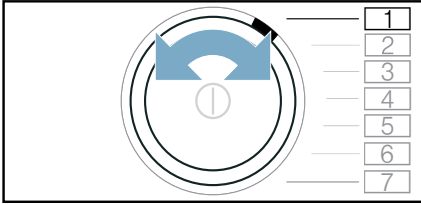

2. Stiskněte **Drying Aim** * (cíl sušení) a zároveň:

3. Nastavte program do polohy 2.

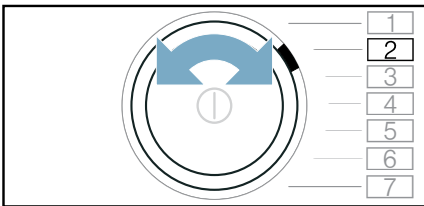

4. Uvolněte **Drying Aim** *.
Režim nastavení je aktivovaný.

Základní nastavení jsou přiřazená k následujícím polohám programů:

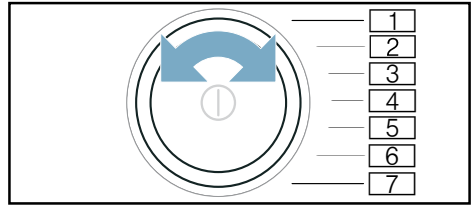

Poloha	Základní nastavení
<input type="checkbox"/> 2	Přizpůsobení hlasitosti upozorňujících signálů (např. na konci programu)
<input type="checkbox"/> 3	Přizpůsobení hlasitosti signálů ovládání

Hodnoty nastavení:

- 0 vyp
- 1 nízká
- 2 střední
- 3 vysoká
- 4 velmi vysoká

Přizpůsobení a aktivace/deaktivace základních nastavení se provádí následovně

1. Nastavte polohu požadovaného základního nastavení.
2. Změňte nastavení pomocí:
— +
3. Přizpůsobte další základní nastavení nebo základní nastavení uložte a ukončete nastavování.

Uložení základních nastavení a ukončení nastavování se provádí následovně

Vypněte spotřebič.

Upozornění: Nastavení zůstanou uložena i po vypnutí spotřebiče.



Home Connect

Tento spotřebič lze připojit k Wi-Fi a lze jej dálkově ovládat prostřednictvím mobilního zařízení.

Prostřednictvím aplikace Home Connect můžete pomocí vašeho mobilního zařízení u tohoto spotřebiče:

- Nastavit a spouštět programy.
- Přizpůsobovat nastavení programů a aktivovat/deaktivovat je.
- Zjišťovat stav programu.
- Přizpůsobovat nastavení spotřebiče a aktivovat/deaktivovat je.
- Vypněte spotřebič.

Předtím, než budete moci využívat funkce Home Connect, proveďte následující kroky:

1. Nainstalujte aplikaci Home Connect na mobilním zařízení.
2. Zaregistrujte se v aplikaci Home Connect.
3. Připojte spotřebič jednorázově automaticky **nebo** manuálně k domácí síti.
4. Připojte spotřebič k aplikaci Home Connect.

Informace o aplikaci najdete na naší internetové stránce pro Home Connect www.home-connect.com

Služby Home Connect nejsou dostupné v každé zemi. Dostupnost funkce Home Connect závisí na dostupnosti služby Home Connect ve vaší zemi. Informace k tomuto najdete na: www.home-connect.com

Upozornění

- Dodržujte bezpečnostní pokyny uvedené v tomto návodu k použití a zajistěte, aby byly dodrženy také tehdy, když spotřebič ovládáte pomocí aplikace Home Connect a nejste přítom doma. Dodržujte také pokyny uvedené v aplikaci Home Connect.
- Během ovládání spotřebiče nemůžete současně provádět změny prostřednictvím aplikace Home Connect. Přizpůsobení spotřebiče ale uvidíte v aplikaci Home Connect.

Vyvolání nabídky Home Connect

V nabídce Home Connect můžete vytvářet a vidět síťová spojení, resetovat nastavení sítě, aktivovat/deaktivovat Wi-Fi a najít další funkce Home Connect.

1. Zapněte spotřebič.
2. Stiskněte **Remote Start** (vzdálený start) a podržte stisknuté minimálně 3 sekundy.

Na displeji se zobrazí: **RUČ**.
Nyní se nacházíte v nabídce Home Connect.

Upozornění: Pro opuštění menu Home Connect stiskněte krátce **Remote Start** (vzdálený start).

Spojení s domácí sítí nebo aplikací Home Connect

Spojte spotřebič jednou **automaticky** nebo **manuálně** s domácí sítí.

Upozornění

- Pokud má router vaší domácí sítě funkci WPS, můžete spotřebič automaticky spojit s domácí sítí.

- Pokud router vaší domácí sítě nemá funkci WPS, musíte spotřebič spojit s domácí sítí manuálně.

Poté se musíte spojit s aplikací Home Connect.

Upozornění: Pro spojení spotřebiče s domácí sítí musí být na spotřebiči aktivovaná **Wi-Fi**. Z výroby je **Wi-Fi** na spotřebiči deaktivovaná a aktivuje se automaticky, když spotřebič spojíte s domácí sítí.

Automatické spojení s domácí sítí

Krok 2.1

Ujistěte se, že se nacházíte v menu Home Connect. → *Strana 32*

1. Stiskněte **Start/ ▷||| Reload**. Spotřebič se nyní pokouší spojit s domácí sítí. Na displeji bliká .

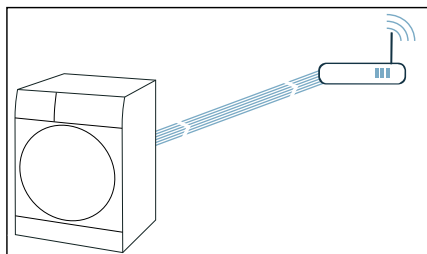

2. Během následujících 2 minut aktivujte funkci WPS na routeru své domácí sítě.

Pokud proběhlo úspěšné spojení spotřebiče s domácí sítí, zobrazí se na displeji **CON** a  trvale svítí.

Upozornění: Pokud se nepodařilo navázat spojení, zkontrolujte, zda se spotřebič nachází v dosahu domácí sítě. Zopakujte automatické spojení nebo proveďte manuální spojení.

Manuální spojení s domácí sítí

Krok 2.2

Ujistěte se, že se nacházíte v menu Home Connect. → *Strana 32*

Ujistěte se, že jste otevřeli aplikaci Home Connect a jste přihlášení.

1. Nastavte program do polohy 2.

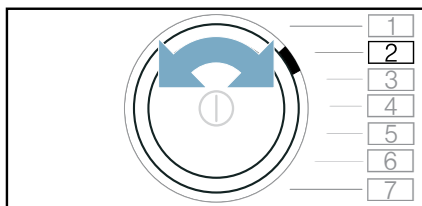

Na displeji se zobrazí: **SAP** (manuální připojení).

2. Stiskněte **Start/ ▷||| Reload**. Spotřebič nyní vytvoří vlastní síť WLAN s názvem (SSID) **HomeConnect**.

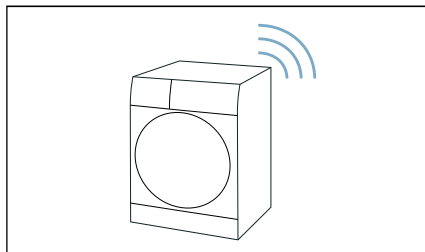

3. Na mobilním zařízení vyvolejte nastavení WLAN.

4. Spojte mobilní zařízení se sítí WLAN **HomeConnect** a zadejte heslo WLAN (Key) **HomeConnect**.
Vaše mobilní zařízení se nyní spojí se spotřebičem. Navazování spojení může trvat až 60 sekund.

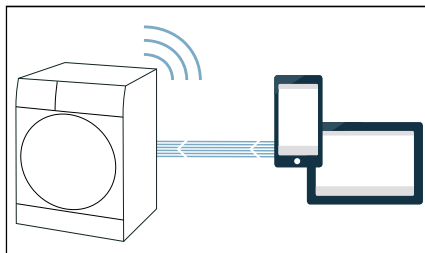

5. Po úspěšném připojení otevřete aplikaci Home Connect na mobilním zařízení a postupujte podle kroků v aplikaci.
6. V aplikaci Home Connect zadejte název sítě (SSID) a heslo (Key) **vaší domácí sítě**.
7. Následují poslední kroky v aplikaci Home Connect pro spojení spotřebiče.

Pokud proběhlo úspěšné spojení spotřebiče s domácí sítí, zobrazí se na displeji **con** a trvale svítí.

Upozornění: Pokud se nepodařilo navázat spojení, zkontrolujte, zda se vaše spotřebič nachází v dosahu domácí sítě. Zopakujte manuální spojení.

Spojení s aplikací Home Connect

Když je spotřebič spojený s domácí sítí, můžete ho spojit s aplikací Home Connect.

Ujistěte se, že se nacházíte v menu Home Connect. → *Strana 32*

Ujistěte se, že jste otevřeli aplikaci Home Connect a jste přihlášení.

1. Nastavte program do polohy 3.

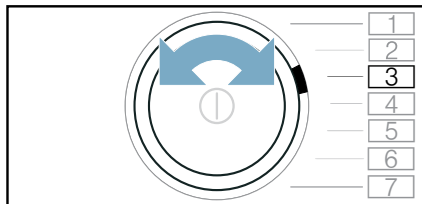

Na displeji se zobrazí: **APP** (spojení s aplikací).

2. Stiskněte **Start/ D** **Reload**. Spotřebič se nyní pokouší spojit s aplikací Home Connect.
3. Jakmile se váš spotřebič zobrazí v aplikaci, postupujte podle posledních kroků v aplikaci Home Connect.

Upozornění: Pokud se nepodařilo navázat spojení, zkontrolujte, zda se vaše mobilní zařízení nachází v dosahu domácí sítě, resp. zda je k ní připojeno. Zopakujte spojení s aplikací Home Connect.

Aktivace/deaktivace Wi-Fi

Pokud je spotřebič již spojený s domácí sítí, můžete na spotřebiči aktivovat nebo deaktivovat **Wi-Fi**.

Ujistěte se, že se nacházíte v menu Home Connect. → *Strana 32*

1. Nastavte program do polohy 4.

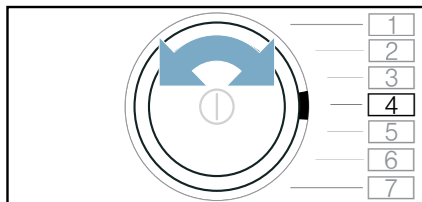

Na displeji se zobrazí: **con** (funkce Wi-Fi).

2. Stiskněte Start/Reload.

Když se na displeji zobrazí **OFF**, je Wi-Fi na spotřebiči aktivovaná. Když se na displeji zobrazí **OFF**, je Wi-Fi na spotřebiči deaktivovaná.

Upozornění

- Pokud je váš spotřebič spojený s domácí sítí, Wi-Fi se automaticky aktivuje.
- Pokud je aktivovaná Wi-Fi, spotřebič se automaticky nevypne.
- Pokud je Wi-Fi na spotřebiči vypnuto, není možný ani dálkový start, ani dálkové ovládání spotřebiče přes aplikaci Home Connect.
- Pokud je Wi-Fi vypnuto a váš spotřebič byl předtím spojen s vaší domácí sítí, při opětovném zapnutí Wi-Fi se spojení obnoví.
- Když aktivujete tuto funkci, zvýší se spotřeba energie oproti hodnotám uvedených v tabulce spotřeby.
→ *Strana 59*

Resetování síťových nastavení

Všechna síťová nastavení můžete resetovat.

Ujistěte se, že se nacházíte v menu Home Connect. → *Strana 32*

1. Nastavte program do polohy 5.

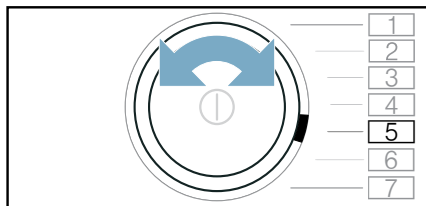

Na displeji se zobrazí: **RES**
(resetování síťových nastavení).

2. Stiskněte **Start/Reload**.

Na displeji se zobrazí: **YES**.

3. Stiskněte **Start/Reload**.

Upozornění: Pokud chcete spotřebič znovu používat pomocí aplikace Home Connect, musíte ho znovu spojit s domácí sítí a aplikací Home Connect.

Aktualizace softwaru

Na spotřebiči můžete aktualizovat software Home Connect. Když je k dispozici nová aktualizace softwaru, zobrazí se na displeji upozornění: **UPD**

Nainstalujte aktualizaci přímo pomocí **odkazu na displeji** nebo následovně **manuálně**:

Ujistěte se, že se nacházíte v menu Home Connect. → *Strana 32*

1. Nastavte program do polohy 6.

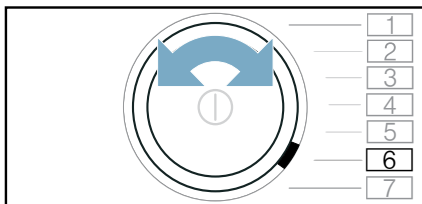

Na displeji se zobrazí: **UPD**
PD (aktualizace). Když je k dispozici aktualizace softwaru, bliká Start/Reload(start/doplnění).

2. Stiskněte **Start/Reload**.

Na displeji se zobrazí: **YES**.

3. Stiskněte **Start/Reload**.

Upozornění: Aktualizace softwaru může trvat několik minut. Během aktualizace spotřebič nevypínejte.

Řízení energie

Spotřebič můžete spojit se systémem Smart Energy (řízením energie).

Jakmile jste spotřebič spojili se systémem Smart Energy (řízením energie) a aktivovali jste **Flex. start**, můžete optimalizovat spotřebu energie tím, že se spotřebič spustí vždy teprve tehdy, když fotovoltaické zařízení vašeho domu dodává dostatečné množství energie nebo je výhodný tarif elektrického proudu.

Další informace a systémové požadavky pro používání řízení energie najdete na:

www.home-connect.com/energymangement

Upozornění

- Systém Smart Energy (řízení energie) musí používat komunikační standard organizace EEBus Initiative.
- Předem si v návodu k použití systému Smart Energy (řízení energie) přečtěte, jak se spojí s vaším spotřebičem.

1. Nastavte program do polohy 7.

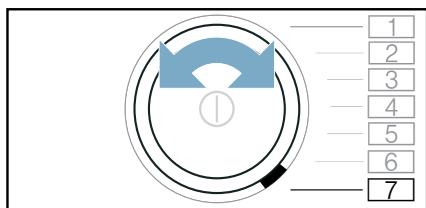

Na displeji se zobrazí **EnG** (správa spotřeby energie).

2. Stiskněte **Start/ D** **Reload**. Spotřebič se nyní pokouší spojit se systémem Smart Energy (správa spotřeby energie). Po úspěšném připojení spotřebiče se na displeji zobrazí: **con**.
3. Aktivujte Flexstart, když se má spotřebič spustit pomocí systému Smart Energy System (řízení energie).

Flex. start

Aktivujte **Flex. start**, aby mohl systém Smart Energy (řízení energie) spustit spotřebič, když fotovoltaické zařízení vašeho domu dodává dostatečné množství energie nebo je výhodný tarif elektrického proudu.

Upozornění: Systém Smart Energy (řízení energie) může spotřebič spustit pouze tehdy, když jsou systém Smart Energy (řízení energie) a spotřebič navzájem spojené.

Flex. start se aktivuje následujícím způsobem:

1. Zvolte požadovaný program.
2. Nastavte požadovaný čas ukončení programu s odloženým startem pomocí tlačítek **+** a **-**.
3. Stiskněte **Start/ D** **Reload**(start/ doplnění).
4. Stiskněte **Remote Start** (vzdálený start).



Na displeji se zobrazí **En**.

Funkce **FlexStart** je nyní aktivována a spotřebič vyčká na vzdálené spuštění prostřednictvím systému chytré správy energií (Energy manager).

Když se na displeji změní časový údaj, např. na **3.0h**, stanovil systém Smart Energy (řízení energie) okamžik, kdy lze spotřebič spustit. Program skončí po uplynutí uvedené doby.



Upozornění

- Pokud systém Smart Energy (řízení energie) spotřebič nespustí, spustí se program přesto před uplynutím nastaveného časového intervalu. Program skončí po uplynutí nastaveného časového intervalu.
- Z bezpečnostních důvodů dojde za následujících podmínek k deaktivaci **Remote Start**, a tedy také **Flex. start**:
 - Když stisknete **Start/ D** **Reload**.
 - Když otevřete dvířka.

- Když stisknete  pro vypnutí spotřebiče.
 - Výpadek elektrického proudu.
- Po deaktivaci **Flex. start** zůstane
- **Finished in**   (hotovo za) nadále aktivní.

Přidání nebo vyjmutí prádla:

Upozornění: Když je **Flex. start** již aktivní a program ještě není spuštěný, můžete přidat nebo vyjmout prádlo.

1. Stiskněte **Start/  Reload** (start/ doplnění).
2. Otevřete dvířka.
3. Přidejte nebo vyjměte prádlo.
4. Zavřete dvířka.
5. Stiskněte **Start/  Reload** (start/ doplnění).
6. Stiskněte  **Remote Start** (vzdálený start).

Funkce **FlexStart** je nyní aktivovaná a spotřebič vyčká na vzdálené spuštění prostřednictvím systému chytré správy energií (Energy manager).

Inteligentní doporučení programu

Když vyperete prádlo v pračce, sušička vám doporučí vhodný program pro sušení prádla.



Předpokládaná doba trvání programu se stanoví na základě předchozího pracího programu.



Pro stanovení optimálního sušicího programu musí probíhat mezi spotřebiči přenos a příjem informací.

Proto dodržujte následující:

- Pro přenos dat musí být prací program kompletně dokončený.
- Pračka musí podporovat Home Connect.
- Pračka a sušička musí být spojené s domácí sítí a být zaregistrované ve vaší aplikaci Home Connect.

1. Zapněte spotřebič.

2. Nastavte program na **Smart Dry** . Spustí se analýzy a na displeji se zobrazí animace.
3. Pro přerušení analýzy nastavte jiný program nebo spotřebič vypněte. Jakmile je nalezen vhodný program, animace se zastaví, LED doporučeného programu nepřetržitě svítí a na displeji se zobrazí informace o programu.
4. Stiskněte **Start/  Reload** (start/ doplnění).

Upozornění: Pokud se nepodařilo nalézt vhodný program, zazní akustický signál a na displeji se zobrazí:  

Možné důvody:

- Pro zvolený prací program nebyl nalezen vhodný sušicí program.
- Pračka a sušička musí být spojené s domácí sítí a být zaregistrované ve vaší aplikaci Home Connect.
- Zkontrolujte, zda se spotřebiče nachází v dosahu domácí sítě.
- Nejsou k dispozici data k poslednímu pracímu programu. Data jsou uložena 24 hodin a poté se smažou.
- Prací program byl přerušen. Prací program musí být kompletně dokončený.

vzdálená diagnostika

V případě poruchy může zákaznický servis přistupovat k vašemu spotřebiči pomocí vzdálené diagnostiky.

Kontaktujte zákaznický servis a zajistěte, aby byl spotřebič spojený se serverem Home Connect, a zkontrolujte, zda je služba vzdálené diagnostiky dostupná ve vaší zemi.

Upozornění: Další informace týkající se také dostupnosti služby vzdálené diagnostiky ve vaší zemi najdete v rubrice pro pomoc a podporu na webových stránkách Home Connect ve vaší zemi: www.home-connect.com

Upozornění k ochraně údajů

Při prvním spojení spotřebiče se sítí WLAN připojené k internetu přenesete váš spotřebič níže uvedené kategorie údajů na server Home Connect (první registrace):

- Jednoznačná identifikace spotřebiče (sestavující z kódů spotřebiče a MAC adresy vestavěného komunikačního modulu Wi-Fi).
- Bezpečnostní certifikát komunikačního modulu Wi-Fi (pro informačně-technické jištění spojení).
- Aktuální verze softwaru a hardwaru vašeho domácího přístroje.
- Stav případného předchozího resetování na nastavení z výroby.

Tato první registrace připraví používání funkcí Home Connect a je nutná teprve v okamžiku, kdy budete chtít funkce Home Connect poprvé použít.

Upozornění: Upozorňujeme, že funkce Home Connect lze používat pouze ve spojení s aplikací Home Connect. Informace o ochraně údajů si můžete vyvolat v aplikaci Home Connect.

Prohlášení o shodě

Společnost Robert Bosch Hausgeräte GmbH tímto prohlašuje, že spotřebič s funkcí Home Connect je v souladu se základními požadavky a ostatními příslušnými ustanoveními směrnice 2014/53/EU.

Podrobné prohlášení o shodě RED najdete na internetu na www.bosch-home.com na stránce vašeho spotřebiče mezi doplňujícími dokumenty.



Pásmo 2,4 GHz: max. 100 mW
Pásmo 5 GHz: max. 100 mW

	BE	BG	CZ	DK	DE
	EE	IE	EL	ES	FR
	HR	IT	CY	LV	LT
	LU	HU	MT	NL	AT
	PL	PT	RO	SI	SK
	FI	SE	UK	NO	CH
	TR				

5 GHz WLAN (Wi-Fi): pouze pro použití ve vnitřních prostorech

Funkce odstranění pomačkání

Tento spotřebič má programy pro snížení pomačkání suchého, lehce nošeného prádla a zápachu.

Upozornění

- Říďte se také radami pro prádlo. → *Strana 26*
- Prádlo zašpiněné parfémem, deodorantem nebo potem před dalším nošením vyperte.
- U následujících textilií **neodstraňujte** pomačkání.
 - vlna, kůže, viskóza, textilie s kovovými, dřevěnými nebo plastovými prvky,
 - bundy z voskovaného plátna a olejané bavlny.
- Nepoužívejte čisticí soupravy na sušičky.

Naplnění nádržky na vodu



Spotřebič odstraní pomačkání u suchého, málo nošeného prádla pomocí studené pitné vody, kterou nalijete pomocí dodané konvičky na vodu do předního plnicího otvoru spotřebiče.

Pozor!

Nebezpečí věcných škod a poškození spotřebiče

Pokud byste pro odstranění pomačkání nepoužívali pitnou vodu, může dojít k znečištění spotřebiče žmolky nebo poškození usazeninami.

- Pro odstranění pomačkání používejte výhradně studenou pitnou vodu.
 - Nepoužívejte kondenzovanou vodu nebo destilovanou vodu, žádné přísady nebo prostředky na odstraňování vodního kamene.
1. Zvolte požadovaný program pro odstranění pomačkání. → *"Přehled programů" na straně 22*

2. Nastavte požadovaný program pro odstranění pomačkání.
 3. Stiskněte **Start/Reload** (start/doplnění).
 4. Na displeji se zobrazí .
- Upozornění:** Pokud se na displeji nezobrazí , je nádržka na vodu již naplněná dostatečným množstvím vody a program se spustí.
5. Vodorovně vytáhněte nádržku na kondenzovanou vodu.

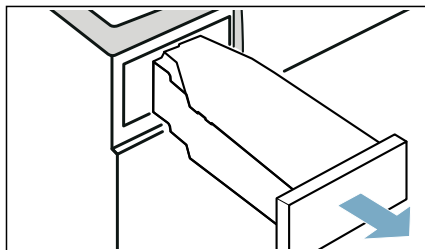

6. Pomocí dodané konvičky na vodu nalijte cca 180 ml studené pitné vody do **předního** plnicího otvoru spotřebiče tak, aby na displeji zhaslo  a zazněl akustický signál.

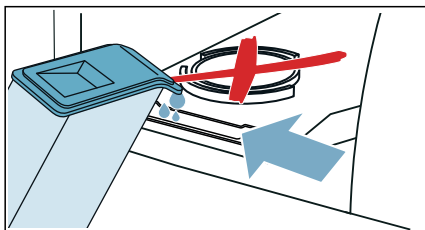

Upozornění: Pokud do spotřebiče nalijete více než 180 ml pitné vody a  na displeji nezhasne, nalili jste pitnou vodu do nesprávného plnicího otvoru nebo spotřebič není správně vyrovnaný. Nalijte pitnou vodu do předního plnicího otvoru nebo spotřebič správně vyrovnejte. → *"Instalace spotřebiče" na straně 13*

7. Zasuňte nádržku na kondenzovanou vodu znovu do spotřebiče tak, až citelně zaskočí.

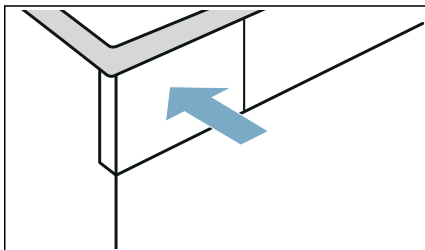

8. Stiskněte **Start/ ▷ Reload** (start/doplnění).

Programy pro odstranění pomačkání

- Programy pro odstranění pomačkání nespouštějte bez prádla v bubnu. Řiďte se popisem textilu a dodržujte maximální množství prádla u programů pro odstranění pomačkání. → *Strana 22*
- Při otevření dvířek se program pro odstranění pomačkání přeruší. Pro opětovné spuštění programu zavřete dvířka a stiskněte **Start/ ▷ Reload** (start/doplnění).
- Průměrná doba trvání programu pro odstranění pomačkání činí cca 45 minut a při nízké teplotě prostředí se může prodloužit, při vyšší teplotě prostředí zkrátit.
- Během odstraňování pomačkání může být slyšet různé zvuky.
- Výsledek odstranění pomačkání se může lišit podle druhu textilu, množství prádla a nastaveného programu. Aby bylo dosaženo optimálních výsledků, po skončení programu prádlo ihned vyjměte, pro dosušení pověste na ramínko a upravte do příslušného tvaru.

Čištění sítka v nádržce na vodu

Sítka v nádržce na vodu chrání spotřebič před znečištěním a mělo by se pravidelně čistit.

Pozor! Nebezpečí věcných škod a poškození spotřebiče

Provoz s chybějícím nebo poškozeným sítkem může způsobit poškození spotřebiče.

Spotřebič používejte pouze s nasazeným nepoškozeným sítkem.

1. Vodorovně vytáhněte nádržku na kondenzovanou vodu.

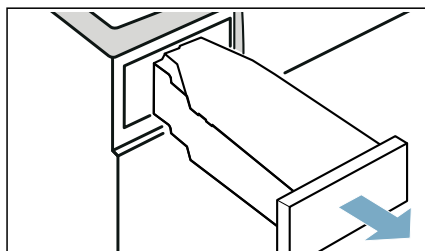

2. Vyjměte sítko a vyčistěte ho pod tekoucí vodou nebo v myčce nádobí.

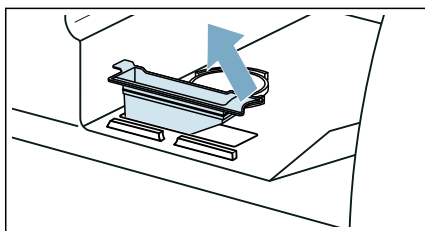

3. Vložte sítko do nádržky na vodu.

4. Zasuňte nádržku na kondenzovanou vodu znovu do spotřebiče tak, až citelně zaskočí.

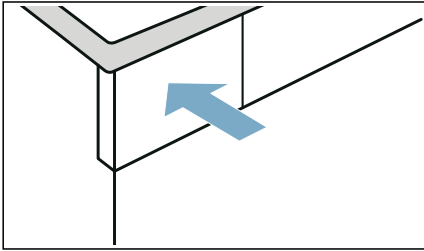

Odtok kondenzované vody

Během sušení vzniká ve spotřebiči kondenzovaná voda.

Spotřebič používejte s připojenou odtokovou hadicí.

Pokud nepoužijete odtokovou hadici, kondenzovaná voda ze spotřebiče teče do nádržky na kondenzovanou vodu. Vtom případě musíte nádržku na kondenzovanou vodu vyprázdnit po každém sušení a navíc i tehdy, pokud se během sušení předčasně naplní.

Odtokovou hadici připojte následujícím způsobem:

1. Vyjměte z bubnu příslušenství.

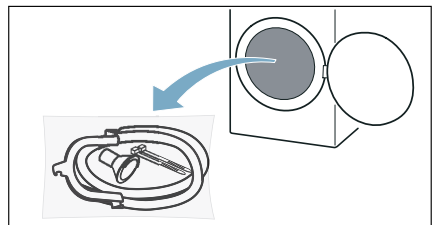

2. Vyndejte ze sáčku všechny díly.

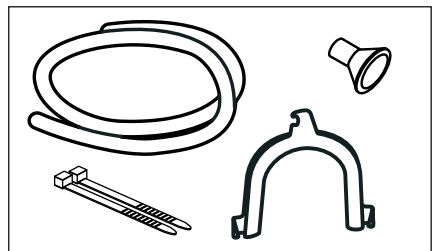

3. Vytáhněte uzavírací krytku z hrdla.

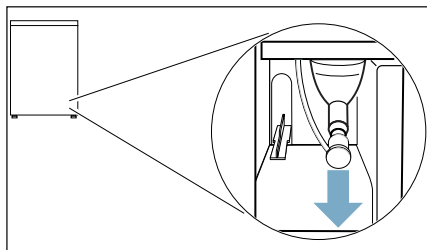

Upozornění

- Při dodání spotřebiče je na hrdle upevněná uzavírací krytka.
- Při odstranění uzavírací krytky může z hrdla vytéct trochu kapaliny.

4. Zasuňte uzavírací krytku do odkládací polohy.

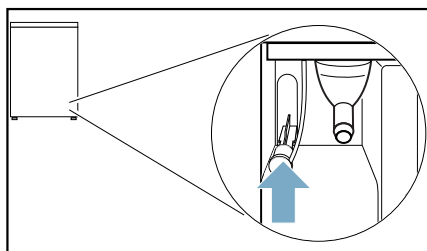

5. Nasadte odtokovou hadici až nadoraz na volné hrdlo.

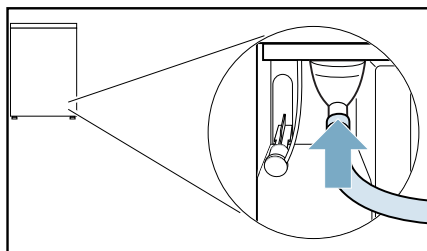

6. Pomocí zbývajících příslušenství upevněte druhou stranu odtokové hadice v závislosti na konkrétní situaci připojení.

Umyvadlo:

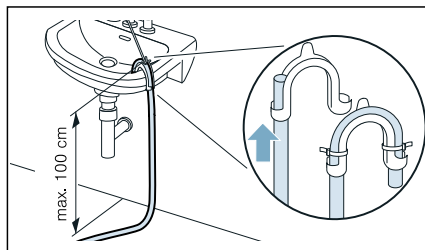

Sifon:

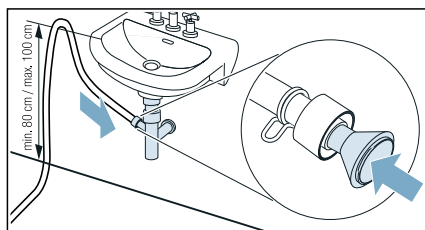

Místo připojení se musí zajistit hadicovou sponou (rozsah upnutí 12–22 mm, specializovaná prodejna).

Při připojení k sifonu je třeba dbát na to, aby se odtoková hadice vedla ve výšce min. 80 cm, max. ale 100 cm.

Odtok v podlaze:

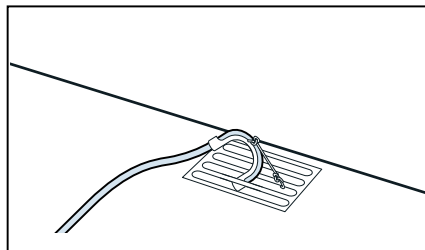

Pozor!

Nebezpečí vzniku škod v důsledku netěsnosti nebo vytékající vody.

Zajistěte odtokovou hadici proti vyklouznutí. Odtokovou hadici nezalamujte. Dodržujte výškový rozdíl mezi plochou pro instalaci a odtokem max. 100 cm.

Pozor!

Může dojít k nasátí nahromaděné vody zpět do spotřebiče, což může způsobit poškození.

Zkontrolujte, zda voda dostatečně rychle odtéká. Odtok nesmí být uzavřený nebo ucpaný.

7. Vodorovně vytáhněte nádržku na kondenzovanou vodu a vylijte ji.

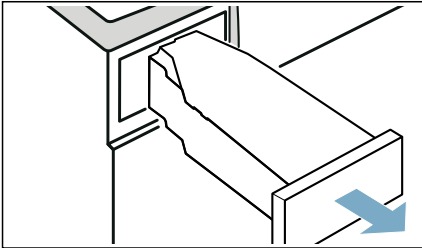

8. Obráťte nádržku na kondenzovanou vodu o 180° a na spodní straně odstraňte nasazenou zátku.

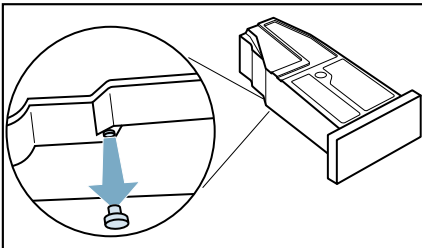

9. Nádržku na kondenzovanou vodu znovu obráťte o 180° a nasadte zátku do prohlubně na horní straně nádržky na kondenzovanou vodu.

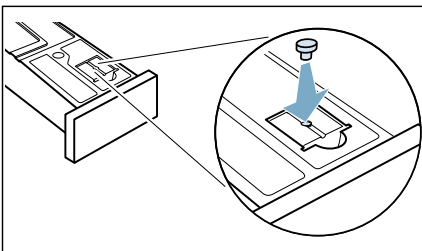

10. Zasuňte nádržku na kondenzovanou vodu tak, až zaskočí.

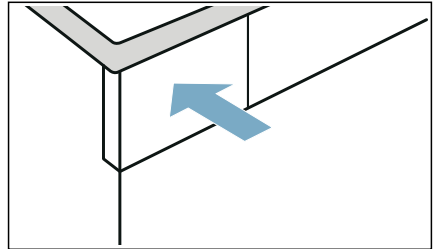

Kondenzovaná voda se nyní bude odvádět odtokovou hadicí do odtoku nebo do umyvadla.

Upozornění: Pokud chcete kondenzovanou vodu znovu odvádět do nádržky na kondenzovanou vodu, proveďte kroky v opačném pořadí.

Pozor!

Nebezpečí věcných škod a poškození spotřebiče

Pokud odvádíte kondenzovanou vodu do nádržky na kondenzovanou vodu, může z hrdla vytékat kapalina a způsobit věcné škody. Před použitím spotřebiče upevněte na hrdlo uzavírací krytku.



Čištění a údržba

Čištění spotřebiče

Varování

Nebezpečí smrti!

Spotřebič je poháněn elektrinou. Hrozí úraz elektrickým proudem při dotyku součástí pod napětím. Proto dodržujte tato opatření:

- Vypněte spotřebič. Odpojte spotřebič od napájení (vytáhněte zástrčku).
- Nikdy se nedotýkejte zástrčky mokřkýma rukama.
- Při vytažování síťové zástrčky ze zásuvky vždy držte samotnou zástrčku a nikdy síťový kabel, jinak může dojít k poškození síťového kabelu.
- Neprovádějte žádné technické úpravy spotřebiče nebo jeho funkcí.
- Opravy a jiné práce na spotřebiči smí provádět pouze zákaznický servis nebo elektrikář. Totéž platí pro výměnu síťového kabelu (v případě potřeby).
- Náhradní síťové kabely lze objednávat u zákaznického servisu.

Varování

Nebezpečí otravy!

Čistící prostředky, které obsahují rozpouštědla, mohou uvolňovat jedovaté výpary. Nepoužívejte čistící prostředky, které obsahují rozpouštědla.

Varování

Nebezpečí úrazu elektrickým proudem / věcných škod / poškození spotřebiče!

Pronikne-li do spotřebiče voda, může dojít ke zkratu.

Pro čištění spotřebiče nepoužívejte tlakový nebo parní čistič, hadicí ani stříkáč pistolí.

Pozor!

Věcné škody / poškození spotřebiče

Čistící prostředky a přípravky pro předběžnou přípravu prádla (např. odstraňovač skvrn, spreje pro předepírání) mohou způsobit poškození, pokud se dostanou do styku s povrchem spotřebiče. Proto přijměte tato opatření:

- Nedovolte těmto přípravkům vejít do styku s plochami spotřebiče.
- Spotřebič čistěte pouze vodou a měkkým, vlhkým hadrem.
- Jakékoli čistící prostředky, spreje nebo zbytky jiných látek okamžitě odstraňte.

Čištění spodní části

Tento spotřebič má k dispozici automatické čištění. Žmolky z prádla se nemusí odstraňovat po každém praní, nýbrž se shromažďují ve spodní části.

Aby nebyla ovlivněna funkce přístroje, **musíte** spodní část (příhrádku a filtr na žmolky) čistit pouze v těchto případech:

- Na displeji se zobrazí upozornění: .
- Před provedením údržby spotřebiče.

Spodní část spotřebiče **můžete volitelně** čistit kdykoli.

Upozornění: Nechte spotřebič po provozu přibližně 30 minut vychladnout, než začnete s čištěním.

Spodní část vyčistěte následovně:

1. Otevřete krytku pro údržbu za držadlo.

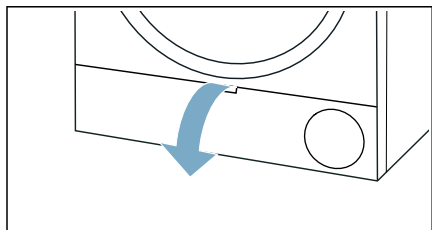

2. Otevřete páčku krytu výměníku tepla.

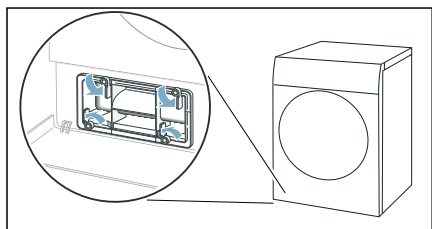

3. Vytáhněte kryt výměníku tepla za držadlo.

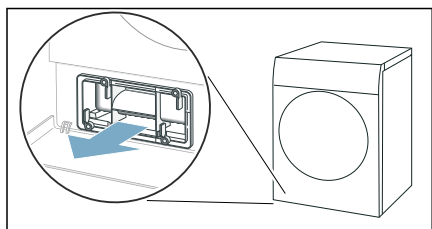

4. Z krytu výměníku tepla a filtru na žmolky odstraňte všechny žmolky.

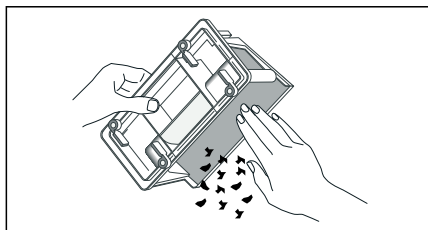

Upozornění: Dbejte na to, aby na těsnění krytu výměníku tepla nezůstaly žádné nečistoty.

5. Vnitřní stranu krytu výměníku tepla a filtr na žmolky důkladně opláchněte pod tekoucí vodou a osušte.

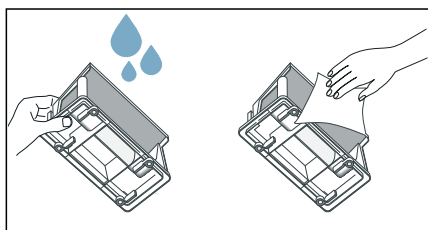

Upozornění

- Při silném znečištění můžete pro čištění použít měkký kartáček.
- Dbejte na to, aby filtr přihrádky na žmolky po opláchnutí řádně oschl. Vlhký filtr na žmolky může prodloužit dobu sušení a ovlivnit výsledek sušení.

6. Vodorovně vytáhněte přihrádku na žmolky.

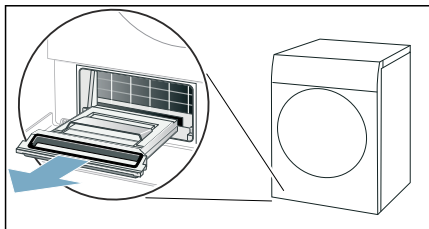

Upozornění: Přihrádka na žmolky může obsahovat vlhké žmolky a zbytkovou vodu a při vytahování z ní může kapat voda.

7. Rozložte přihrádku na žmolky a odstraňte žmolky.

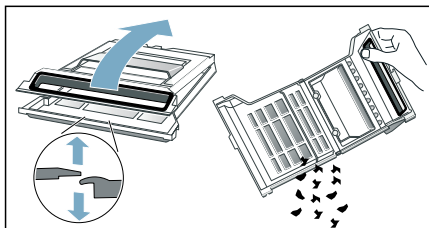

8. Filtr přihrádky na žmolky důkladně opláchněte pod tekoucí vodou a osušte ho.

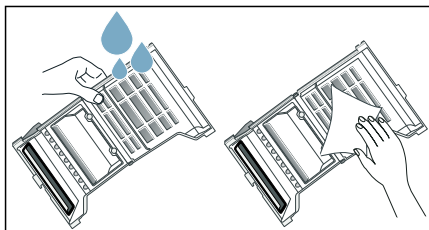

Upozornění

- Při silném znečištění můžete pro čištění použít měkký kartáček.
- Těsnění přihrádky na žmolky se nesmí odstranit nebo poškodit.
- Přihrádku na žmolky můžete také umýt v myčce nádobí.

- Dbejte na to, aby filtr přihrádky na žmolky po opláchnutí řádně oschl.

9. Zaklopte přihrádku na žmolky.

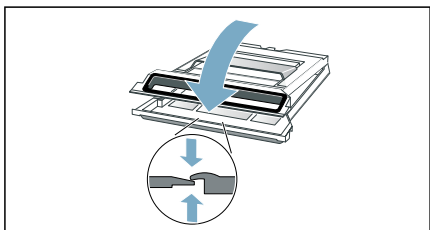

Upozornění: Dbejte na to, aby byla přihrádka na žmolky úplně zavřená.

10. Zasuňte přihrádku na žmolky vodorovně až nadoraz.

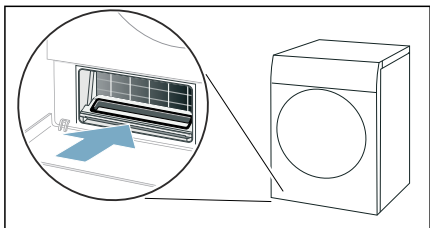

11. Zasuňte kryt výměníku tepla za držadlo.

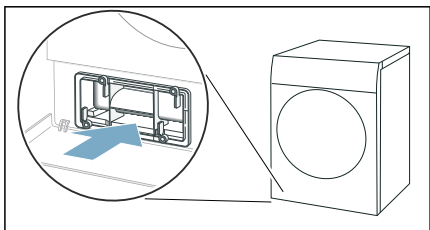

Upozornění: Kryt výměníku tepla lze zasunout pouze tehdy, když se ve spotřebiči nachází přihrádka na žmolky.

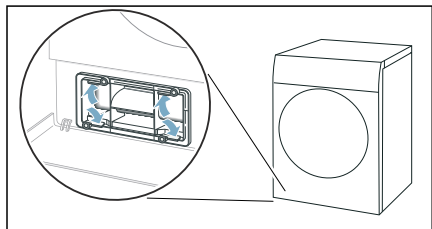
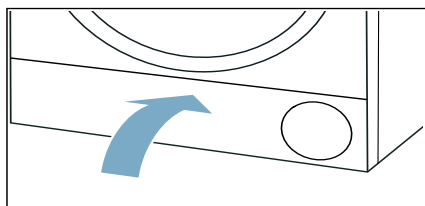
12. Zajistěte páčku krytu výměníku tepla.**13.** Zavřete krytku pro údržbu.

Čištění spodní části spotřebiče je hotové.

Pozor!**Věcné škody / poškození spotřebiče**

Provozujete-li spotřebič bez vzduchového filtru (např. filtru na chmýří, zásobníku na prach, v závislosti na konkrétním spotřebiči), nebo je-li vzduchový filtr neúplný či vadný, může dojít k poškození spotřebiče.

Neprovozujte spotřebič bez vzduchového filtru nebo s vadným či neúplným filtrem.

Čištění senzoru vlhkosti

Upozornění: Senzor vlhkosti měří stupeň vlhkosti prádla. Po dlouhé době používání se mohou usadit jemné zbytky vodního kamene nebo pracích a ošetrovacích prostředků. Tyto usazeniny se musí pravidelně odstraňovat, jinak může být negativně ovlivněn výsledek sušení.

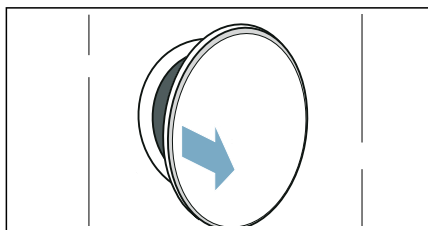
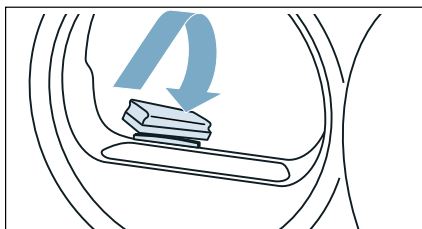
1. Otevřete dvířka.**2.** Senzor vlhkosti vyčistěte hrubou houbičkou.**Pozor!****Nebezpečí poškození senzoru vlhkosti.**

Senzor vlhkosti je z ušlechtilé oceli. Nečistěte ho abrazivními prostředky a drátěnkou.

Čištění sítka v nádržce na kondenzovanou vodu

Upozornění: Sítko v nádržce na kondenzovanou vodu slouží k čištění kondenzované vody, která se používá pro automatické čištění tohoto spotřebiče.

1. Vodohorizontálně vytáhněte nádržku na kondenzovanou vodu.

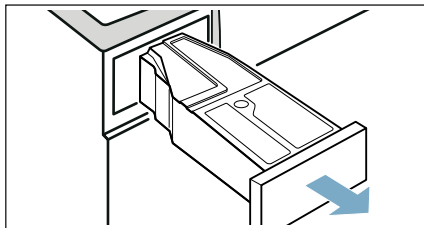

2. Vylijte kondenzovanou vodu.
3. Vyměňte sítko.

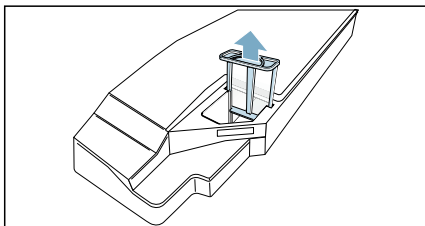

4. Vyčistěte sítko pod tekoucí teplou vodou nebo v myčce nádobí.
Upozornění: Při silném znečištění můžete pro čištění použít měkký kartáček.

5. Sítko nasadíte tak, aby citelně zaskočilo.

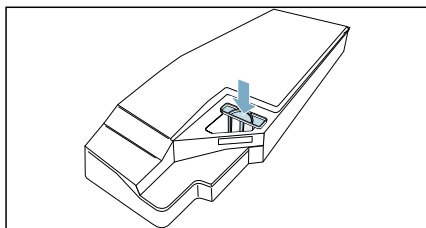

Pozor!

Bez sítka se mohou do spotřebiče dostat nečistoty a poškodit ho.

Spotřebič používejte pouze s nasazeným sítkem.

6. Nasadíte nádržku na kondenzovanou vodu tak, aby citelně zaskočila.

Údržba spotřebiče

Spotřebič nabízí dodatečné čisticí programy, které můžete použít pro jeho údržbu.

- Jednoduchou údržbou spotřebiče odstraníte možné lehké usazeniny nečistot.
- Intenzivní údržbou spotřebiče odstraníte možné odolné usazeniny nečistot a zápach po delší době nečinnosti.

Před provedením údržby spotřebiče se musí provést příprava na tuto údržbu.

Varování

Nebezpečí opaření / věcných škod a poškození spotřebiče!

Vařící nebo horká voda může způsobit těžké popáleniny, věcné škody a poškození spotřebiče, pokud ji rozlijete nebo pokud vytéká. Na tento spotřebič, jeho součásti a příslušenství nepoužívejte vařící vodu. Zabraňte kontaktu pokožky s horkou vodou nebo vodní párou.

Varování

Nebezpečí otravy / věcných škod!

Kondenzační voda není vhodná pro pití a může být kontaminovaná textilním prachem. Kontaminovaná kondenzační voda může představovat nebezpečí pro zdraví a může způsobit věcné škody. Tuto vodu nepijte ani dále nepoužívejte.

Příprava před údržbou spotřebiče

Příprava spotřebiče pro údržbu

Příprava spotřebiče se musí provést **před** jednoduchou nebo intenzivní údržbou.

Následujícím způsobem připravte spotřebič pro údržbu:

1. Vyčistěte spodní část. → *Strana 44*
2. Otevřete dvířka.
3. Vyjměte prádlo.

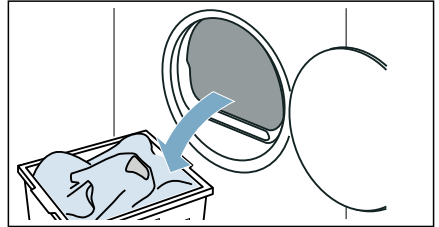

4. Zavřete dvířka.
5. Vodorovně vytáhněte nádržku na kondenzovanou vodu a vylijte ji.

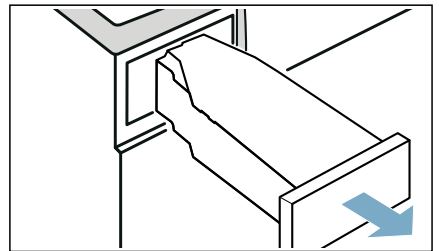

6. Pro zapnutí spotřebiče stiskněte .

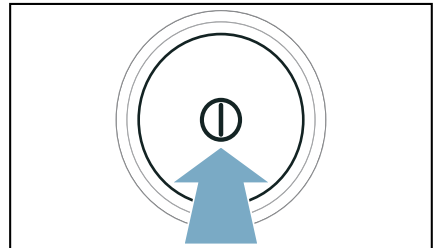

Spotřebič je nyní připravený pro údržbu.

Příprava nádržky na kondenzovanou vodu pro údržbu spotřebiče

Pokud odvádíte kondenzovanou vodu ze spotřebiče odtokovou hadicí, musíte **před** jednoduchou nebo intenzivní údržbou spotřebiče připravit nádržku na kondenzovanou vodu.

Následujícím způsobem připravte nádržku na kondenzovanou vodu pro údržbu spotřebiče:

1. Z prohlubně v nádržce na kondenzovanou vodu odstraňte nasazenou zátku.

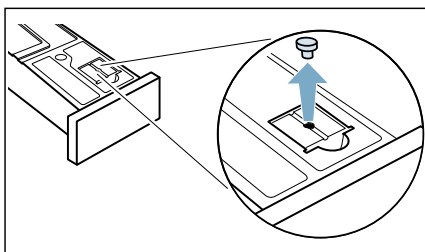

2. Obráťte nádržku na kondenzovanou vodu o 180° a na spodní straně nasadíte zátku.

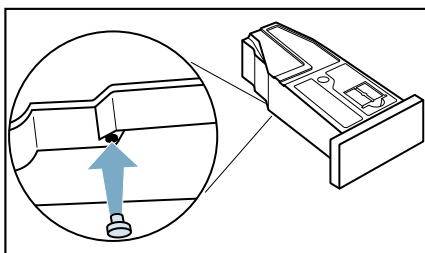

3. Vyčistěte sítko v nádržce na kondenzovanou vodu. → *Strana 48*
Nyní je nádržka na kondenzovanou vodu připravená pro údržbu spotřebiče.

Upozornění: Pokud odvádíte kondenzovanou vodu ze spotřebiče odtokovou hadicí, proveďte **po** jednoduché nebo intenzivní údržbě spotřebiče tyto kroky opět v opačném pořadí.

Provedení jednoduché údržby spotřebiče

Jednoduchou údržbou spotřebiče odstraníte možné lehké usazeniny nečistot.

Upozornění

- Po určité době používání vám spotřebič automaticky doporučí, abyste provedli jednoduchou údržbu spotřebiče. Na displeji se pak před spuštěním programu a po skončení programu na 5 sekund zobrazí **⌂-E**. Toto upozornění se bude zobrazovat stále znovu, dokud neprovedete kompletní jednoduchou údržbu.
- Jednoduchá údržba spotřebiče trvá asi 1 hodinu.

Následujícím způsobem proveďte údržbu spotřebiče:

1. Příprava údržby spotřebiče. → *Strana 49*
2. Nastavte program do polohy 1.

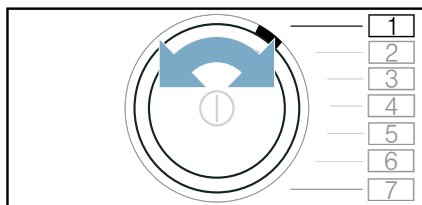

3. Stiskněte a držte stisknuté  Drying Aim * (cíl sušení), zároveň:

4. Nastavte program do polohy 4.

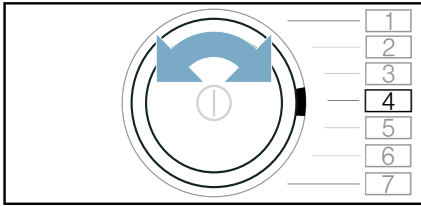

Na displeji se zobrazuje střídavě **CP** a doba trvání programu.

5. Do nádrže na kondenzát nalijte přibližně 1 ° 1/2 litr teplé vody z kohoutku.

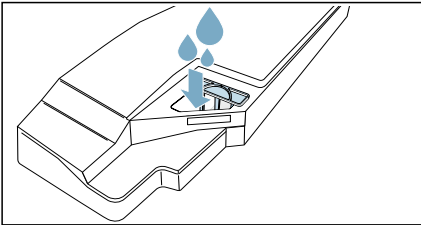

Upozornění: Nádrž na kondenzát držte stále vodorovně, aby nedošlo k vytečení kapaliny.

6. Zasuňte nádržku na kondenzovanou vodu tak, až zaskočí.

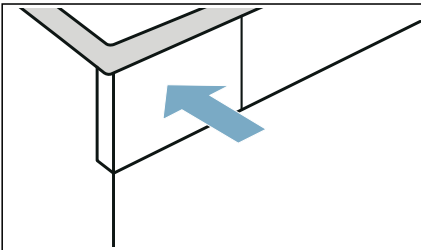

7. Stiskněte **Start/Reload** (start/doplnění).

Spustí se údržba spotřebiče a zazní akustický signál.

Po skončení údržby spotřebiče se na displeji zobrazí **End** a zazní akustický signál.

8. Vodorovně vytáhněte nádržku na kondenzovanou vodu a vylijte ji.

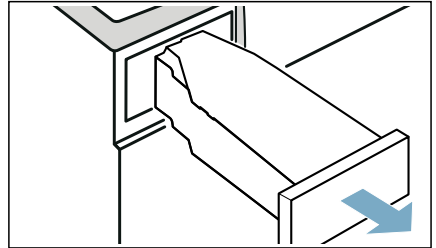

9. Zasuňte nádržku na kondenzovanou vodu tak, až zaskočí.

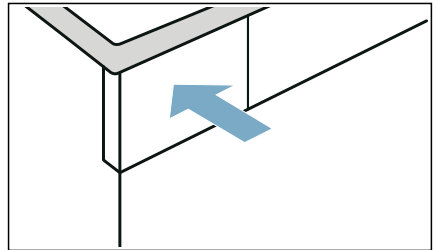

10. Pro vypnutí spotřebiče stiskněte **⓪**.

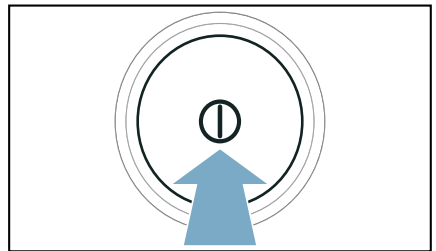

Údržba spotřebiče je dokončená.

Provedení intenzivní údržby spotřebiče

Intenzivní údržbou spotřebiče můžete odstranit možné odolné usazeniny nečistot ve spotřebiči a zápach po době nečinnosti delší než jeden měsíc.

Upozornění

- Intenzivní údržba spotřebiče trvá přibližně 4 hodiny. Doba trvání se může prodloužit, pokud během programu včas neprovedete potřebné kroky.
- Intenzivní údržba spotřebiče by se po spuštění programu neměla přerušovat.
- Pro intenzivní údržbu spotřebiče budete potřebovat originální ošetrovací prostředek, který si můžete objednat u zákaznického servisu pod číslem náhradního dílu: **00311829**. Kontaktní údaje všech zemí najdete v příloženém seznamu zákaznických servisů.

Varování

Nebezpečí poranění / věcných škod / poškození spotřebiče!

Používání náhradních dílů a příslušenství jiných značek je nebezpečné a může způsobit poranění, věcné škody nebo poškození spotřebiče.

Z bezpečnostních důvodů používejte původní náhradní díly a příslušenství.

Pozor!

Věcné škody / poškození spotřebiče

Nalijete-li do spotřebiče špatné množství pracího nebo čisticího prostředku, může dojít k věcným škodám nebo poškození spotřebiče.

Používejte prací prostředky / aviváž / čisticí prostředky a změkčovadla v souladu s pokyny výrobce.

Následujícím způsobem proveďte údržbu spotřebiče:

1. Příprava údržby spotřebiče. → *Strana 49*
2. Nastavte program do polohy 1.

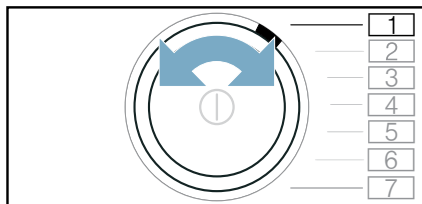

3. Stiskněte a držte stisknuté  Drying Aim * (cíl sušení), zároveň:
4. Nastavte program do polohy 4.

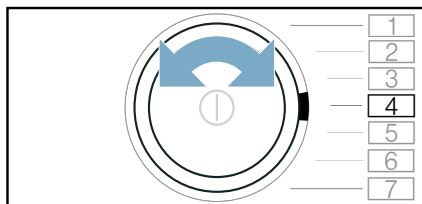

Na displeji se zobrazuje střídavě **[P]** a doba trvání programu.

5. Stiskněte **+**.
Na displeji se zobrazuje střídavě **[P2]** a doba trvání programu.
6. Vodorovně vytáhněte nádržku na kondenzovanou vodu a vylijte ji.

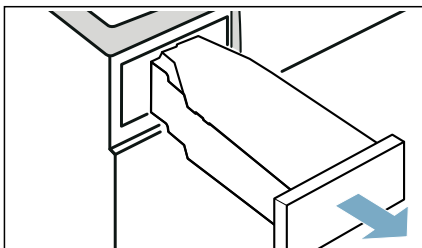

7. Do nádrže na kondenzát nalijte lahev originálního prostředku k ošetření spotřebiče a přibližně 1 ½ litr teplé vody z kohoutku.

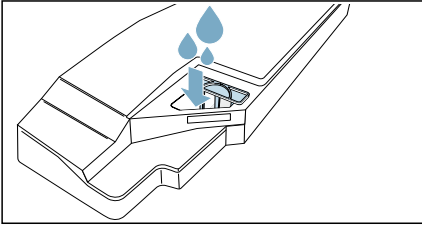

Upozornění: Nádrž na kondenzát držte stále vodorovně, aby nedošlo k vytečení kapaliny.

8. Zasuňte nádržku na kondenzovanou vodu tak, až zaskočí.

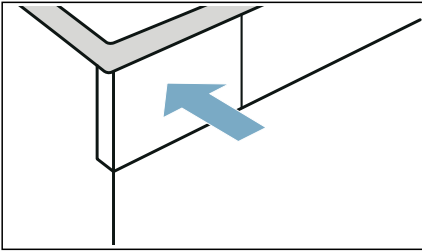

9. Stiskněte **Start/Reload** (start/doplnění).

Spustí se údržba spotřebiče a zazní akustický signál.

Po cca 3 hodinách spotřebič údržbu přeruší a na displeji bliká zbývající doba trvání programu.

10. Vodorovně vytáhněte nádržku na kondenzovanou vodu a vylíjте ji.

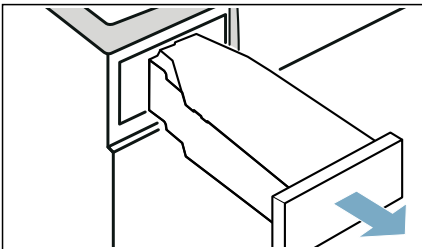

11. Do nádrže na kondenzát nalijte přibližně 1 ½ litr teplé vody z kohoutku.

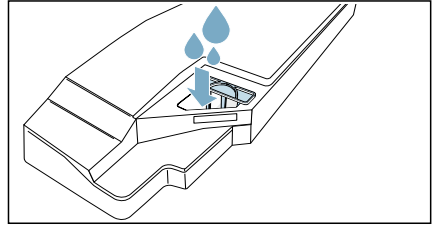

Upozornění: Nádrž na kondenzát držte stále vodorovně, aby nedošlo k vytečení kapaliny.

12. Nádržku na kondenzovanou vodu opatrně nakloňte do vodorovné polohy a vyprázdněte ji, aby se vypláchly zbytky originálního ošetrovacího prostředku.

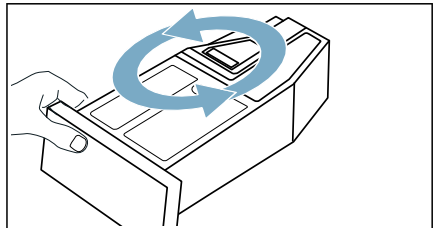

13. Do nádrže na kondenzát nalijte další přibližně 1 ½ litr teplé vody z kohoutku.

14. Zasuňte nádržku na kondenzovanou vodu tak, až zaskočí.

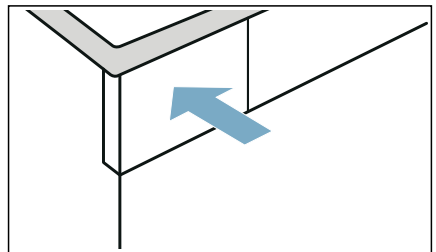

cs Údržba spotřebiče

15. Stiskněte **Start/ ▷** **Reload** (start/doplnění).

Údržba spotřebiče bude pokračovat. Po skončení údržby spotřebiče se na displeji zobrazí **End** a zazní akustický signál.

16. Znovu vyprázdněte nádržku na kondenzovanou vodu.

17. Zasuňte nádržku na kondenzovanou vodu tak, až zaskočí.

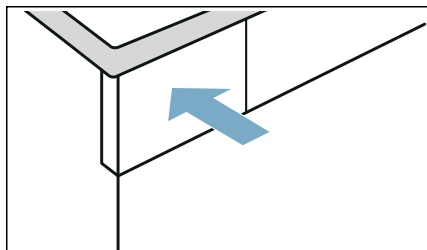



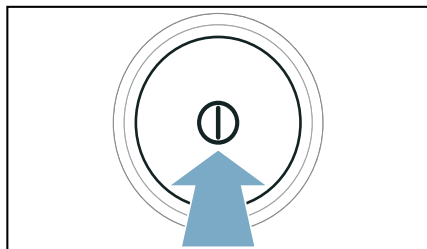

18. Pro vypnutí spotřebiče stiskněte **⓪**.



Údržba spotřebiče je dokončená.

Náповěda pro spotřebič

Poruchy	Příčina/odstranění
Spotřebič se nespustí.	Zkontrolujte síťovou zástrčku a pojistky.
Spotřebič nereaguje na zadání a na displeji se zobrazí:  R Ir	<ul style="list-style-type: none"> ■ Znečištěný nebo vlhký filtr na žmolky může zhoršit proudění vzduch ve spotřebiči při nízké teplotě prostředí. <ul style="list-style-type: none"> - Vyčistěte spodní část a nechte filtr na žmolky důkladně oschnout. → <i>Strana 44</i> - Vypněte a zapněte spotřebič. - Pro opětovné spuštění programu stiskněte Start/  Reload (start/doplnění).
Pomačkání.	<ul style="list-style-type: none"> ■ Překročené množství prádla nebo zvolený nesprávný program pro příslušný druh textilu. V tabulce s programy najdete všechny potřebné informace. → <i>Strana 22</i> ■ Prádlo vyjměte z bubnu hned po skončení sušení. Když zůstane ležet v bubnu, pomačká se.
Vytéká voda.	<ul style="list-style-type: none"> ■ Spotřebič možná nestojí rovně. Vyrovnajte spotřebič. ■ Zajistěte, aby ve spodní části: <ul style="list-style-type: none"> - byl správně zajištěný kryt výměníku tepla, - těsnění krytu výměníku tepla nebylo znečištěné. → <i>Strana 44</i> ■ Pokud je nainstalovaná volitelná odtoková hadice*, zajistěte, aby byla správně připojená. → <i>Strana 41</i>
Spotřebič je v pozastaveném stavu, ale buben se otáčí.	Spotřebič rozpoznal vysokou teplotu a spustil proces CoolDown. Regulace teploty může trvat až 10 minut. Proces CoolDown můžete kdykoli přerušit otevřením dvířek.
Program se nespustí.	<p>Zajistěte, aby</p> <ul style="list-style-type: none"> ■ byla zavřená dvířka, ■ bylo deaktivované Child Lock 3 sec.  (dětský zámek 3 s) , ■ bylo stisknuto Start/  Reload (start/doplnění). <p>Upozornění: Pokud je nastavený odložený start programu pomocí — Finished in  (hotovo za), spustí se program později.</p>
Zobrazená doba trvání programu se mění během sušení.	Nejedná se o závadu. Senzor vlhkosti zjišťuje zbývající vlhkost prádla a přizpůsobí dobu trvání programu (kromě časových programů).

Prádlo není úplně suché nebo je ještě příliš vlhké.	<ul style="list-style-type: none"> ■ Horké prádlo se zdá být po skončení programu vlhčí, než ve skutečnosti je. Prádlo rozprostřete a nechte ho vychladnout. ■ Přizpůsobte výsledek sušení nebo zvýste stupeň sušení. Prodlouží se tím doba sušení při stejné teplotě. ■ Zvolte časový program pro dosušení ještě vlhkého prádla. ■ Zvolte časový program pro menší množství prádla. ■ Nepřekračujte maximální množství prádla pro příslušný program. → <i>Strana 22</i> ■ Vyčistěte senzor vlhkosti v bubnu. Na senzoru může dojít k vytvoření jemné vrstvy vodního kamene nebo zbytků pracích a ošetřovacích prostředků a ovlivnění jeho funkce. → <i>Strana 47</i> ■ Sušení bylo přerušeno kvůli výpadku elektrického proudu, plné nádrže na kondenzovanou vodu nebo překročení maximální doby sušení.
Příliš dlouhá doba sušení.	<p>Upozornění: Řiďte se také radami pro prádlo → <i>Strana 26</i>.</p> <ul style="list-style-type: none"> ■ Spotřebič může být znečištěný žmolky. To způsobuje delší dobu sušení. <ul style="list-style-type: none"> - Vyčistěte spodní část. → <i>Strana 44</i> - Nechte úplně proběhnout sušení s více než 3 kg nepředsušeného prádla. <p>Upozornění: Automatické samočištění spotřebiče používá kondenzovanou vodu z prádla. Pokud dlouhodobě sušíte méně než 3 kg prádla nebo dlouhodobě používáte funkci odstranění pomačkání, kondenzovaná voda z prádla nestačí pro automatické samočištění spotřebiče. Pravidelně sušte více než 3 kg nepředsušeného prádla.</p> <ul style="list-style-type: none"> ■ Výměník tepla může být znečištěný žmolky. <ul style="list-style-type: none"> - Proveďte jednoduchou údržbu spotřebiče. → <i>Strana 50</i> ■ Vlhký filtr na žmolky může prodloužit dobu sušení a ovlivnit výsledek sušení. Filtr na žmolky spodní části nechte po opláchnutí důkladně oschnout. → <i>Strana 44</i> ■ Pokud je větrací mřížka zastavěná nebo není volně přístupná, může se prodloužit doba sušení. Větrací mřížka musí zůstat volná. ■ Teplota prostředí nižší než 15 °C a vyšší než 30 °C může prodloužit dobu sušení a ovlivnit výsledek sušení. ■ Nedostatečná cirkulace vzduchu v místnosti může prodloužit dobu sušení. V místnosti dostatečně větrejte.
Zápach ve spotřebiči.	Proveďte intenzivní údržbu spotřebiče. → <i>Strana 52</i>
V místnosti stoupá vlhkost.	Dostatečně větrejte.
Při sušení se ozývají neobvyklé zvuky.	Při sušení vznikají zvuky způsobené provozem čerpadla a kompresoru. Nepoukazují na nesprávnou funkci spotřebiče.
Spotřebič je na povrchu studený, i když suší.	Nejedná se o závadu. Spotřebič s tepelným čerpadlem suší efektivně při nízkých teplotách.
Sušicí program se přeruší.	Pokud se sušicí program přeruší kvůli výpadku proudu, spusťte program znovu nebo prádlo vyjměte a rozprostřete.

Není navázané spojení s domácí sítí.	<ul style="list-style-type: none"> ■ Wi-Fi je vypnutá. Pro spojení s domácí sítí zapněte Wi-Fi. Na displeji se musí zobrazit . ■ Wi-Fi je zapnutá, ale nelze navázat spojení s domácí sítí. Zkontrolujte, zda je domácí síť dostupná nebo proveďte nové spojení s domácí sítí.
Home Connect nefunguje.	<ul style="list-style-type: none"> ■ V případě problémů s Home Connect najdete radu na www.home-connect.com. ■ To, zda můžete u svého spotřebiče používat funkce Home Connect, závisí na dostupnosti služby Home Connect (např. poskytnutí aplikace) ve vaší zemi. Služba Home Connect není dostupná ve všech zemích, informace k tomu najdete na www.home-connect.com.
Při plnění nádržky na vodu přetéká voda.	<p>Nádržka na vodu je úplně plná. Nádržku na vodu dále neplňte. Pokud již trochu vody přeteklo, nevádí to. → <i>"Naplnění nádržky na vodu" na straně 39</i></p> <p>Sítka v nádržce na vodu může být ucpané usazeninami. Vyjměte sítko a vyčistěte ho.</p>
Doba trvání programů s párou je příliš dlouhá.	Při nízké teplotě prostředí se doba trvání programů s párou prodlouží.
Zbytková voda v nádržce na kondenzovanou vodu, ačkoli je ke spotřebiči připojená odtoková hadice*.	Pokud je nainstalovaná volitelná odtoková hadice, zůstává na základě samočisticí funkce spotřebiče v nádržce na kondenzovanou vodu malé množství zbývající vody.
* V závislosti na vybavení spotřebiče nebo dostupném příslušenství	

Upozornění: Nemůžete-li poruchu spotřebiče odstranit sami zapnutím a vypnutím sušičky, obraťte se na zákaznický servis. → *Strana 61*

Přeprava spotřebiče

Varování

Nebezpečí poranění / věcných škod / poškození spotřebiče!

Uchopíte-li spotřebič za vyčnívající části (např. dvířka spotřebiče) při zvedání nebo posouvání, mohou se tyto části ulomit a způsobit poranění. Při posouvání spotřebiče neuchopujte spotřebič za žádné vyčnívající části.

Varování

Nebezpečí zranění!

- Spotřebič je velmi těžký. Jeho zvedání může způsobit poranění. Nezvedejte spotřebič sami.
- Spotřebič má ostré hrany, o které si můžete pořezat ruce. Neuchopujte spotřebič za ostré hrany. Při jeho zvedání používejte ochranné rukavice.

Před přepravou spotřebič připravte následujícím způsobem:

1. Vodorovně vytáhněte nádržku na kondenzovanou vodu a vylijte ji.

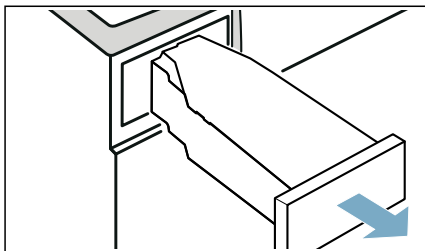

2. Zasuňte nádržku na kondenzovanou vodu znovu do spotřebiče tak, až citelně zaskočí.

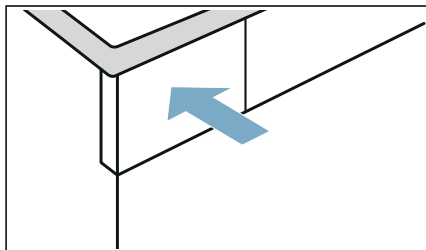

3. Zapněte spotřebič.
 4. Nastavte libovolný program.
 5. Stiskněte **Start** /  **Reload** (start/doplnění).
 6. Počkejte 5 minut. Kondenzovaná voda se odčerpá.
 7. Znovu vyprázdněte nádržku na kondenzovanou vodu.
 8. Pokud je nainstalovaná, vyndejte odtokovou hadici z umyvadla, sifonu nebo kanálku. → *Strana 41*
- Pozor!**
Zajistěte odtokovou hadici na spotřebiči proti vyklouznutí. Odtokovou hadici nezalamujte.
9. Vypněte spotřebič.
 10. Odpojte síťovou zástrčku spotřebiče z elektrické sítě.
- Spotřebič je nyní připravený k přepravě.

Pozor! Nebezpečí věcných škod a poškození spotřebiče

Přes odčerpání se ve spotřebiči neustále nachází trocha zbytkové vody. Zbytková voda může vytéct a způsobit materiální škody. Spotřebič proto připravujte nastojato.



Hodnoty spotřeby

Tabulka s hodnotami spotřeby

Program	Rychlost odstředování, se kterou bylo prádlo vyždímáno (v ot/min)	Doba trvání** (v min)		Spotřeba energie** (v kWh)	
bavlna		9 kg	4,5 kg	9 kg	4,5 kg
Suché do skříně *	1 400	152	99	1,81	1,09
	1 000	171	109	2,10	1,24
	800	190	119	2,39	1,39
Suché k žehlení *	1 400	115	74	1,24	0,73
	1 000	134	84	1,53	0,88
	800	153	94	1,82	1,03
snadno udržovatelné		3,5 kg		3,5 kg	
Suché do skříně *	800	64		0,58	
	600	73		0,69	
* Nastavení programu podle platné normy EN61121 při použití externí odtokové hadice.					
** Hodnoty se mohou lišit od uvedených hodnot v závislosti na druhu textilu, složení sušeného prádla, zbytkové vlhkosti textilu, nastaveného stupně sušení, množství prádla, podmínek prostředí a aktivaci přídatných funkcí.					

Nejefektivnější program pro bavlněné textilie

Následující „standardní program na bavlnu“ (označený) je vhodný pro sušení normálně mokrého bavlněného prádla a nejefektivnější ohledně kombinované spotřeby energie pro sušení mokrého bavlněného prádla.

Standardní programy pro bavlnu podle aktuálního nařízení EU 932/2012

Program + výsledek sušení	Naplnění (v kg)	Spotřeba energie (v kWh)	Doba trvání programu (v min)
bavlna + suché do skříně	9/4,5	2,10/1,24	171/109
Nastavení programu pro kontrolu a opatření energetickým štítkem podle směrnice 2010/30/EU.			



Technické údaje

Rozměry:

850 × 600 × 640 mm

(výška × šířka × hloubka)

Hmotnost:

56 kg (v závislosti na modelu)

Síťová přípojka:

Síťové napětí 220 - 240 V, 50 Hz

Jmenovitý proud 10 A

Jmenovitý výkon 600

Maximální množství prádla:

9 kg

Příkon ve vypnutém stavu:

0,10 W

Příkon v nevypnutém stavu:

0,10 W

Vnitřní osvětlení bubnu*

Teplota prostředí**

5 - 35 °C

Příkon v pohotovostním režimu v síti (Wi-Fi) / doba trvání:

1,2 W / 20 min



Likvidace



Obal a spotřebič ekologicky zlikvidujte.





Tento spotřebič je označen v souladu s evropskou směrnicí 2012/19/ES o starých elektrických a elektronických zařízeních (waste electrical and electronic equipment – WEEE). Směrnice udává podmínky pro zpětný odběr a recyklaci starých spotřebičů platné v celé EU.

Pozor!

Nebezpečí požáru / nebezpečí otravy / věcné škody a poškození spotřebiče

Spotřebič obsahuje ekologická, ale hořlavá chladiva R290. Neodborná likvidace může způsobit požár a otravu. Spotřebič odborně zlikvidujte a nepoškozujte potrubí okruhu chladiva.

* v závislosti na vybavení spotřebiče

** Při teplotě prostředí nižší než 10 °C může být funkce  **Remote Start** (vzdálený start) a maximální doba trvání 24 hodin u funkce  **Finished in**   (hotovo za) omezená.



Zákaznický servis

Pokud nemůžete poruchu odstranit sami zapnutím a vypnutím spotřebiče, obraťte se na zákaznický servis.

→ Přiložený seznam zákaznických servisů nebo obálka.

Vždy najdeme vhodné řešení, abychom předešli zbytečným návštěvám techniků.

Zákaznickému servisu sdělte prosím číselné označení výrobku (E-Nr.) a výrobní číslo (FD) spotřebiče.

E-Nr. _____	FD _____
-------------	----------

E-Nr.	Číselné označení výrobku
FD	Výrobní číslo

Tyto údaje najdete *v závislosti na modelu:

na vnitřní straně dvířek* / na otevřené krytce pro údržbu* a na zadní straně spotřebiče.

Spolehněte se na kompetenci výrobce.

Obraťte se na nás. Tím si zajistíte, že oprava bude provedena vyškolenými servisními techniky a s originálními náhradními díly.

Odtok kondenzované vody

i Během sušení vzniká ve spotřebiči kondenzovaná voda. Spotřebič používejte s připojenou odtokovou hadicí. Pokud nepoužijete odtokovou hadici, kondenzovaná voda ze spotřebiče teče do nádržky na kondenzovanou vodu. Vtom případě musíte nádržku na kondenzovanou vodu vyprázdnit po každém sušení a navíc i tehdy, pokud se během sušení předčasně naplní. Odtokovou hadici připojte následujícím způsobem:

1

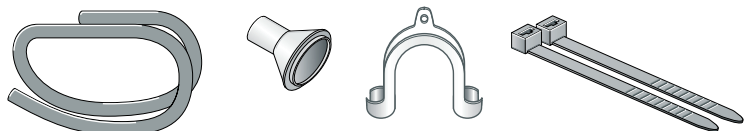

Vyjměte z bubnu sušičky příslušenství.

2

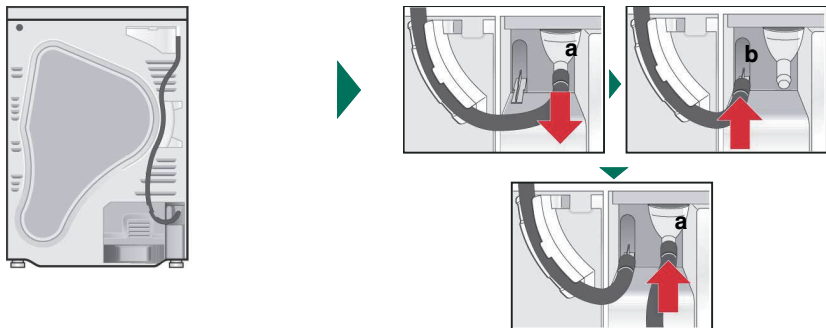

Stav sušičky při dodání: Hadice je pro odtok kondenzované vody do nádržky na kondenzovanou vodu připevněná k hrdlu.

Sejměte hadici z hrdla (a) a upevněte ji do držáku (b). Poté vyjměte odtokovou hadici z příslušenství a upevněte ji na uvolněné hrdlo (a).

3

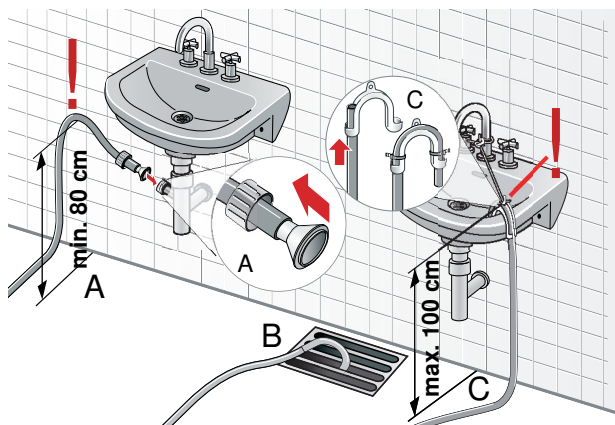

Odtokovou hadici smontujte v závislosti na příslušném připojení (A, B nebo C) se zbývajícím příslušenstvím. Dodržujte příslušné rozměry!

i Nezavírejte odtok umyvadla a zkontrolujte, zda voda odtéká dostatečně rychle. Inak by mohlo dojít ke zpětnému nasátí nahromaděné vody do sušičky a k jejímu poškození. Abyste zabránili úniku vody a škodám způsobeným vodou, zajistěte odtokovou hadici proti vyklouznutí. Odtokovou hadici nezalamujte. Výškový rozdíl mezi instalační plochou a odtokem musí být max. 100 cm. Při odtoku do sifonu musí být výška min. 80 cm.

Odtok kondenzované vody

4

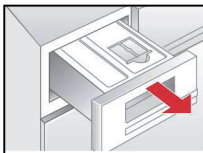

Úplně vytáhněte nádržku na kondenzovanou vodu.

5

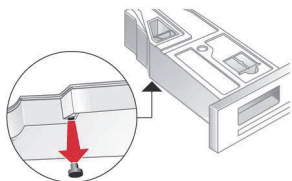

Otočte nádržku na kondenzovanou vodu o 180° na spodní stranu nahoru a vyjměte zátku.

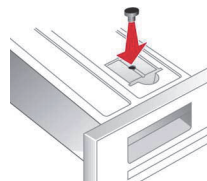

Otočte nádržku zpět o 180° a zatlačte zátku do otvoru na horní straně nádržky na kondenzovanou vodu.

6

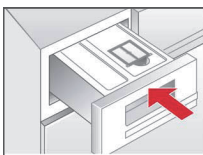

Zasuňte nádržku, až zaskočí.

i

Pokud chcete kondenzovanou vodu znovu odvádět do nádržky na kondenzovanou vodu, proveďte kroky v opačném pořadí.

9907 / 8001166248





A series of horizontal lines providing writing space, consisting of one line starting from the pencil icon and followed by 23 additional lines spaced evenly down the page.



Záruční podmínky

společnosti BSH domácí spotřebiče s.r.o.

1. Záruka

Na tento výrobek je v souladu s § 2113 a násl. zákona č. 89/2012 Sb., občanský zákoník, v platném znění, poskytována **záruka za jakost 24 měsíců** (dále jen „záruka“), která běží zpravidla od odevzdání výrobku zákazníkovi. Pokud byla sjednána delší záruka, řídí se tato speciálními pravidly.

Záruka 24 měsíců je poskytována pouze zákazníkovi spotřebiteli a jen na výrobek **k běžnému užívání v domácnosti**. Zákazníkovi podnikateli nebo jiné právnické osobě je poskytnuta 24 měsíční záruka za předpokladu, že se koupě netýká jeho podnikatelské činnosti (např. prádelna, ubytovací služby, restaurační zařízení apod.), způsob užívání je obdobný užívání v domácnosti a výrobek není prokazatelně přetěžován (kumulativně); v ostatních případech je poskytována záruka v délce 6 měsíců. Společnost BSH domácí spotřebiče s.r.o. si vyhrazuje právo omezit plnění záruky nad rámec 6 měsíců v případě, že bude zjevné, že spotřebič není provozován v souladu s výše uvedenými podmínkami.

2. Pořizovací doklad a záruční list

Základním průkazem práv zákazníka je **pořizovací doklad** (paragon, faktura, leasingová smlouva apod.). Pokud byl při prodeji vydán **záruční list**, je tento součástí výrobku s výrobním číslem uvedeným na přední straně tohoto záručního listu. Nedílnou součástí záručního listu je pořizovací doklad. Zákazník si ve vlastním zájmu pořizovací doklad i záruční list pečlivě uschová.

Bezplatný záruční servis je možno poskytnout jen v případě předložení pořizovacího dokladu nebo v případě prodloužené záruky i vyplněného záručního listu a vystaveného certifikátu, pokud byl vydán. Záruční list vyplňuje prodejce a je v zájmu zákazníka zkontrolovat správnost a úplnost uvedených údajů. Záruční list je platný pouze v originálu, na kopie nebude brán zřetel.

3. Uplatnění záruky

Zákazník má v rámci poskytnuté záruky právo na bezplatné, včasné a řádné odstranění reklamované vady výrobku, a to opravou, popřípadě – není-li to vzhledem k povaze (tzn. příčině i projevu) vady neúměrné – právo na výměnu výrobku nebo jeho vadné součásti. Za zákonem stanovených podmínek může být poskytnuta sleva na výrobku anebo může být výrobek vrácen.

Záruční oprava se vztahuje výhradně na vady, které vzniknou průkazně v době platné záruky. Takto vzniklé vady je oprávněn odstranit pouze **autorizovaný servis**. Uplatnit záruku může zákazník u autorizovaného servisu nebo v prodejně, kde byl výrobek zakoupen, a to bez zbytečného odkladu, nejpozději však do konce záruční doby. Zvolí-li zákazník jiný, než nejbližší autorizovaný servis, bude na něm, aby nesl v souvislosti s tím zvýšené náklady.

Autorizovaný servis posoudí oprávněnost reklamace a podle povahy vady výrobku rozhodne o způsobu řešení reklamace.

Seznam autorizovaných servisů je k dispozici na www.bosch-home.cz.

Doba, po kterou zákazník nemůže výrobek z důvodu vady používat, se do záruční doby nepočítá. O tuto dobu se záruční doba prodlužuje. Při výměně se **běh záruční doby** neobnovuje. Při opravě nedochází k běhu nové záruční doby týkající se opravené součásti či součástky.

Po provedení záruční opravy je autorizovaný servis povinen vydat zákazníkovi čitelnou kopii opravního listu. **Opravní list** slouží k prokazování práv zákazníka, proto je ve vlastním zájmu zákazníka před podpisem opravního listu zkontrolovat jeho obsah a kopii opravního listu pečlivě uschovat.

Zákazník je povinen poskytnout autorizovanému servisu **součinnost** k ověření existence reklamované vady a k jejímu odstranění (včetně odpovídajícího potřebného vyzkoušení nebo demontáže výrobku).

Při uplatnění reklamace předá zákazník **výrobek čistý** v souladu s hygienickými předpisy nebo obecnými hygienickými zásadami včetně všech jeho součástí a příslušenství, umožňujících takové ověření a odstranění vady. V případě, že výrobek nedodá kompletní a je-li kompletnost výrobku nezbytná k zjištění existence reklamované vady a/nebo k jejímu odstranění, běh lhůty k vyřízení reklamace začíná až dodáním chybějících součástí.

4. Neoprávněnost reklamace

Reklamacie není oprávněná v případech, vznikla-li závada nebo poškození:

- a) prokazatelně nesprávným užíváním výrobku (např. v rozporu s návodem, s pokyny uvedenými na obalu výrobku či v záručním listě, užíváním v rozporu s obecně známými pravidly užívání předmětného výrobku, provozem při nesprávném napájecím napětí, připojování na nedovolené zdroje proudu, užíváním zboží v nevhodných podmínkách – vlhko, prašnost, extrémní tvrdost vody apod.) anebo jiným nesprávným jednáním uživatele (např. neodbornou instalací či zapojením);
- b) prokazatelně nedovolenými zásahy do přístroje (konstrukční nebo jiná úprava, neodborná montáž), živelnou katastrofou nebo mechanickým poškozením výrobku;
- c) nese-li předložený záruční list zjevné známky provedených změn údajů nebo je-li na výrobku odlišné výrobní číslo od toho, jež je uvedeno v záručním listě;
- d) u estetických komponentů, nezajišťujících funkčnost výrobku z důvodu:
 - transportního poškození nebo přemístování (poškrábání, promáčknutí, praskliny, rozbitá skla a police apod.)
 - nefunkčních estetických komponentů jako jsou madla, skla, ovládací spínače apod., které jsou důsledkem běžného opotřebení
 - změny barvy plastových komponentů (jedná se o běžný fyzikálně chemický jev po čase používání)
 - vady spotřebních materiálů, u kterých je doba životnosti daná charakterem součástky (žárovky, vodní filtry, vzduchové, prachové filtry, uhlíkové filtry všeho druhu, akumulátory, baterie, apod.)
 - vady příslušenství a volitelné výbavy, způsobené nevhodnou manipulací nebo nepřiměřeným zacházením

Ze záručních oprav jsou vyloučeny případy běžné údržby nebo čištění, instalace, programování, kontroly parametrů výrobku.

5. Náhradní díly

Záruka na samostatně prodané náhradní díly výrobku je poskytována v délce 6 měsíců, a to za předpokladu jeho odborné instalace.

6. Pozáruční servis

V případě placené pozáruční opravy provedené autorizovaným servisem se poskytuje záruka v délce 24 měsíců.

7. Rozšířená záruka nad rámec zákona

U spotřebičů (pračky, myčky) sériově vybavených systémem **Aqua-Stop** (patent BSH) je výrobcem poskytnuta záruka na škody způsobené chybou tohoto systému. Na tyto škody je zákazníkovi spotřebiteli poskytnuta náhrada, a to po celou dobu životnosti spotřebiče. Vyloučena je náhrada škody v případě, kdy nebyl spotřebič zapojen do elektrického obvodu pod proudem.

8. Upozornění pro prodejce

Prodejce je povinen vyplnit správně a úplně záruční list v den prodeje výrobku. Při případné předprodejní reklamaci je třeba předložit řádně vyplněný reklamační protokol a pořizovací doklad (fakturu).

9. Ochrana osobních údajů

Osobní údaje zákazníka kupujícího budou použity výhradně k účelům pro zpracování objednávek a k případnému vyřízení záruky v souladu se zák. č. 101/2000 Sb., o ochraně osobních údajů.

10. Prohlášení o hygienické nezávadnosti výrobků

Všechny výrobky distribuované společností BSH domácí spotřebiče s.r.o. a přicházející do styku s potravinami splňují požadavky o hygienické nezávadnosti dle zákona č.258/2000 Sb., vyhlášky 38/2001 Sb. Toto prohlášení se vztahuje na všechny výrobky přicházející do styku s potravinami uvedené v aktuálním ceníku společnosti BSH domácí spotřebiče s.r.o.

Ujištění dovozce o vydání prohlášení o shodě

Vážený zákazníku,
dle § 13, odst.5 zákona č.22/1997 Sb. Vás ujišťujeme, že na všechny výrobky distribuované společností BSH domácí spotřebiče s.r.o. našim obchodním partnerům bylo vydáno prohlášení o shodě ve smyslu zákona č. 22/1997 Sb a nařízení vlády č. 17/2003 Sb., 616/2006 Sb. a 22/2003 Sb. a příslušných nařízení vlády. Toto ujištění dovozce o vydání prohlášení o shodě se vztahuje na všechny výrobky včetně plynových spotřebičů, které jsou obsaženy v aktuálním ceníku firmy BSH domácí spotřebiče s.r.o.

B/S/H/

Kontakt na servis domácích spotřebičů BOSCH

BSH domácí spotřebiče s.r.o.
Radlická 350
158 00 Praha 5

Příjem oprav
Tel.: +420 251 095 546
Email: **opravy@bshg.com**

Objednávky příslušenství a náhradních dílů
Tel.: +420 251 095 556
Email: **dily@bshg.com**

Zákaznické poradenství
Tel.: +420 251 095 555
Email: **bosch.spotrebice@bshg.com**

Aktuální informace o servisu naleznete na internetových stránkách **www.bosch-home.cz**
Zde máte možnost sjednat opravu pomocí online formuláře.



Zaregistrujte
svoj nový
spotrebič na MyBosch
teraz a získajte
bezplatné výhody:
[bosch-home.com/
welcome](http://bosch-home.com/welcome)



Sušička bielizne

WTX87KH1BY

sk Návod na používanie a inštaláciu

Vaša nová sušička bielizne

Rozhodli ste sa pre sušičku bielizne značky Bosch.

Venujte prosím niekoľko minút vášho času na prečítanie a zoznámenie sa s prednosťami vašej sušičky bielizne.

Na zabezpečenie vysokej kvality značky Bosch bola u každej sušičky bielizne, ktorá opúšťa náš závod, starostlivo preskúšaná jej funkčnosť a bezchybný stav.

Ďalšie informácie k našim výrobkom, príslušenstvu, náhradným dielcom a servisu nájdete na našej internetovej stránke www.bosch-home.com alebo sa obráťte na naše strediská zákazníckeho servisu.

Ak návod na použitie a inštaláciu opisuje rôzne modely, upozorňuje na príslušných miestach na rozdiely.



Uvedte sušičku bielizne do prevádzky až po prečítaní tohto návodu na použitie a inštaláciu!

Pravidlá zobrazenia

Varovanie!

Táto kombinácia symbolu a signálneho slova upozorňuje na možnú nebezpečnú situáciu. Následkom nerespektovania varovania môže byť smrť alebo poranenia.

Pozor!

Toto signálne slovo upozorňuje na možnú nebezpečnú situáciu. Následkom nerespektovania môžu byť materiálne škody a/alebo škody na životnom prostredí.

Upozornenie / tip

Upozornenia týkajúce sa optimálneho používania spotrebiča / užitočné informácie.

1. 2. 3. / a) b) c)

Jednotlivé kroky postupu sa zobrazia označené číslami alebo písmenami.

■ / -

Výpočet (vymenovanie) sa zobrazí označený okienkami alebo odrážkami.

Obsah

 Predpokladané použitie	4	Zrušenie programu	30
 Bezpečnostné pokyny	5	Koniec programu.	30
Deti/osoby/zvieratá.	5	Vyberanie bielizne a vypnutie spotrebiča	30
Inštalácia	6	Vyprázdnenie nádržky na skondenzovaný vodu	30
Prevádzka.	8	 Nastavenia spotrebiča	31
Čistenie/údržba	11	Detská poistka.	31
 Pokyny na úsporu	13	Upozorňujúci signál.	31
 Inštalácia a pripojenie spotrebiča	13	Základné nastavenia	31
Obsah dodávky	13	 Home Connect	33
Inštalácia spotrebiča.	14	Vyvolanie menu Home Connect	33
Pripojenie spotrebiča	15	Spojenie s domácou sieťou a s aplikáciou Home Connect	33
Pred prvým použitím	16	Aktivovanie/deaktivovanie wi-fi	35
Voliteľné doplnkové príslušenstvo.	17	Zrušenie nastavení siete	36
 Krátky návod	18	Aktualizácia softvéru	36
 Oboznámenie sa so spotrebičom	19	Riadenie energie	37
Spotrebič – prehľad	19	Inteligentné odporúčanie programu.	38
Kryt.	20	vzdialená diagnostika	38
 Displej	20	Upozornenie týkajúce sa ochrany údajov	39
 Prehľad programov	23	Vyhlásenie o zhode	39
 Nastavenia	25	 Funkcia odstránenia pokrčenia 40	
 Bielizeň	27	Plnenie nádržky na vodu	40
Príprava bielizne	27	Programy na odstránenie pokrčenia	41
Triedenie bielizne	27	Čistenie sitka v nádržke na vodu	41
 Obsluha spotrebiča	28	 Odtok skondenzovanej vody	42
Vloženie bielizne a zapnutie spotrebiča.	28	 Čistenie a údržba	45
Nastavenie programu	29	Čistenie spotrebiča	45
Spustenie programu	29	Čistenie podlahovej jednotky.	45
Priebeh programu.	29	Čistenie snímača vlhkosti	48
Zmena programu alebo doloženie bielizne	29	Čistenie sitka v nádržke na skondenzovaný vodu	48
		 Ošetrovanie spotrebiča	49
		Príprava ošetrovania spotrebiča	49

Jednoduché ošetrovanie spotrebiča . . . 51
Vykonalanie intenzívneho ošetrovania
spotrebiča 52

 **Pomoc** 55

 **Preprava spotrebiča** 58

 **Hodnoty spotreby** 59

Tabuľka hodnôt spotreby. 59
Najúčinnejší program na
bavlnené textílie 59

 **Technické údaje** 60

 **Likvidácia** 60

 **Zákaznícky servis** 61

 **Predpokladané
použitie**

- Tento spotrebič je určený len na použitie v domácnosti.
- Neinštalujte ani neprevádzkujte toto zariadenie na miestach, kde by bolo vystavené pôsobeniu mrazu a/alebo vplyvom vonkajšieho prostredia. Ak v zariadení zamrzne zvyšková voda, hrozí nebezpečenstvo jeho poškodenia. Zamrznuté hadice môžu praskať/vytvárať trhliny..
- Spotrebič možno používať len na sušenie a aviváž domácej bielizne, t. j. častí, ktoré boli vyprané vo vode a sú vhodné na sušenie v bubne práčky (pozri štítok na textílii). Používanie spotrebiča na iné účely sa pokladá za použitie mimo určenej oblasti jeho použitia a je zakázané.
- Tento spotrebič je určený na použitie maximálne vo výške 4 000 metrov nad hladinou mora.

Než zapnete spotrebič:

Skontrolujte, či spotrebič nemá viditeľné poškodenie. Nespúšťajte spotrebič, ak je poškodený. V prípade akýchkoľvek problémov sa obráťte na nášho odborného predajcu alebo zákaznícky servis.

Prečítajte si a dodržiavajte prevádzkové a inštalčné pokyny a všetky ďalšie informácie dodané spoločne s týmto zariadením.

Uschovajte dokumenty na ďalšie použitie alebo pre ďalšieho majiteľa.

Bezpečnostné pokyny

Nasledovné bezpečnostné pokyny a varovania slúžia na ochranu pred poranením a predchádzajú hmotným škodám vo vašom okolí.

Pri inštalácii, údržbe, čistení a prevádzke zariadenia je preto dôležité prijať potrebné opatrenia a pokračovať s nevyhnutnou starostlivosťou.

Deti/osoby/zvieratá

Varovanie

Nebezpečenstvo usmrtenia!

Deti a ostatné osoby, ktoré nie sú schopné posúdiť riziká spojené s používaním zariadenia sa môžu poraniť sami alebo sa môžu ocitnúť v život ohrozujúcich situáciách. Preto majte na pamäti nasledovné:

- Zariadenie smú používať deti staršie ako 8 rokov a osoby so zníženou fyzickou, zmyslovou alebo mentálnou schopnosťou alebo osoby s nedostatkom skúseností a znalostí, ak sú pod dohľadom alebo sú poučené o tom, ako zariadenie používať bezpečne a chápu potenciálne riziká spojené s používaním zariadenia.
- Deti sa so zariadením nesmú hrať.

- Nedovoľte deťom čistiť alebo vykonávať údržbu zariadenia bez dozoru.
- Deti do 3 rokov a domáce zvieratá sa nesmú v blízkosti tohto zariadenia zdržiavať.
- Deti alebo osoby, ktoré nie sú schopné posúdiť riziká, nenechávajú v blízkosti zariadenia bez dozoru.

Varovanie

Nebezpečenstvo usmrtenia!

Deti sa môžu sami zamknúť vnútri zariadenia a môžu sa ocitnúť v život ohrozujúcej situácii.

- Zariadenie neumiestňujte za dverami, pretože by mohli blokovať dvierka zariadenia alebo by mohli brániť ich úplnému otvoreniu.
- Keď zariadenie dosiahne koniec svojej životnosti, **predtým** ako ho znehodnotíte, vyťahnite zástrčku napájacieho kábla zo zásuvky a potom znehodnoťte zámok na dverách zariadenia..

Varovanie

Nebezpečenstvo udusenia!

Ak deťom dovolíte hrať sa balením/plastovou fóliou alebo obalovým materiálom, môžu v ňom uviaznuť alebo si ho môžu nasadiť na hlavu a udusiť sa.

Obaly, fólie a obalový materiál skladujte mimo dosahu detí.

Varovanie

Riziko otravy!

Po požití pracích a ošetrovacích prostriedkov (aviváže) môže dôjsť k otrave. V prípade náhodného prehltnutia vyhľadajte lekársku pomoc. Uchovávate pracie a ošetrovacie prostriedky (aviváž) mimo dosahu detí.

Varovanie

Podráždenie očí/pokožky!

Kontakt s pracími prostriedkami a avivážou môže spôsobiť podráždenie očí alebo pokožky. Ak pracie prostriedky a aviváž prídu do kontaktu s očami/pokožkou, okamžite ich dôkladne opláchnite vodou. Uchovávate pracie a ošetrovacie prostriedky (aviváž) mimo dosahu detí.

Inštalácia

Varovanie

Riziko úrazu elektrickým prúdom/požiaru/hmotných škôd/ poškodenia spotrebiča!

Ak spotrebič nie je správne nainštalovaný, môže dôjsť k nebezpečnej situácii. Zabezpečte nasledujúce:

- Sieťové napätie vo vašej elektrickej zásuvke musí zodpovedať menovitému napätiu uvedenému na spotrebiči (identifikačnom štítku). Pripojená záťaž a požadované istenie sú uvedené na identifikačnom štítku.
- Spotrebič nesmie byť napájaný externým spínačom, ako je časovač, ani pripojený k okruhu, ktorý sa pravidelne zapína a vypína.
- Sieťová zástrčka a zásuvka s ochranným kontaktom musia byť rovnakého typu a uzemňovací systém musí byť správne nainštalovaný.
- Káblová inštalácia musí mať adekvátny prierez.
- Sieťová zástrčka musí byť vždy voľne prístupná. V prípade, že to nie je možné tak, aby sa dodržali príslušné bezpečnostné predpisy, musí sa do elektroinštalácie natrvalo zabudovať vypínač (odpojovač všetkých pólov) v súlade s elektroinštaláčnymi predpismi.
- Ak používate prúdový chránič, používajte iba chránič nasledovnej značky: . Jedine touto značkou zaistíte, že sa dodržia všetky platné predpisy.

⚠ Varovanie**Riziko úrazu elektrickým prúdom/požiaru/hmotných škôd/ poškodenia spotrebiča!**

Ak sieťový kábel zariadenia vymeníte alebo je poškodený, môže dôjsť k úrazu elektrickým prúdom, skratu alebo požiaru v dôsledku prehriatia.

Napájací kábel nesmie byť zlomený, stlačený alebo upravený a nesmie prísť do kontaktu so žiadnym zdrojom tepla.

⚠ Varovanie**Nebezpečenstvo požiaru/ hmotnej škody/ poškodenia zariadenia!**

Ak použijete predlžovací kábel alebo rozdvojkú, môže dôjsť k požiaru v dôsledku prehriatia alebo skratu.

Zariadenie zapojte priamo do uzemnenej zásuvky, ktorá bola nainštalovaná správne.

Nepoužívajte predlžovacie káble, zásuvkové lišty, alebo multifunkčné spojky.

⚠ Varovanie**Riziko úrazu/materiálnej škody/poškodenia zariadenia!**

- Zariadenie počas prevádzky môže vibrovať alebo pohybovať sa, čo môže spôsobiť poranenie alebo hmotné škody.

Zariadenie umiestňuje na čistý, rovný, pevný povrch a pomocou vodováhy a nožičky so skrutkou ho vyvážte.

- Nesprávne umiestnenie (položenie na seba) tohto spotrebiča na práčku môže spôsobiť poranenia, hmotné škody a / alebo poškodenie spotrebiča.

Ak má byť tento spotrebič umiestnený na práčke, musí mať táto práčka minimálne rovnakú hĺbku a šírku ako spotrebič a musí byť na mieste zaistená príslušnou spojovacou súpravou.

→ *Strana 17*

Spotrebič MUSÍ byť touto spojovacou súpravou zabezpečený. Stohovanie spotrebiča akýmkoľvek iným spôsobom je zakázané.

- Ak na účel zdvihnutia alebo premiestnenia zariadenia uchopíte niektorú z vyčnievajúcich častí zariadenia (napr. dvierka zariadenia), tieto časti sa môžu zlomiť a spôsobiť zranenie. Pri premiestňovaní zariadenia ho nechytajte za prečnievajúce časti.

Varovanie **Riziko poranenia!**

- Výrazné poškodenie spotrebiča. Pri jeho zdvíhaní môže dôjsť k zraneniu. Zariadenie nezdvíhajte sami.
- Zariadenie má ostré hrany, o ktoré by ste mohli porezať ruky. Zariadenie neuchopujte za jeho ostré hrany. Pri zdvíhaní noste ochranné rukavice.
- V prípade, že hadice a sieťové káble nie sú správne vedené, môžu predstavovať riziko zakopnutia, čo môže viesť k poraneniam. Hadice a káble vedte a umiestňujte tak, aby nepredstavovali riziko zakopnutia.

Prevádzka

Varovanie **Nebezpečenstvo výbuchu / požiaru!**

Bielizeň, ktorá prišla do styku s rozpúšťadlami, olejom, voskom, odstraňovačom vosku, farbou, masťou alebo odstraňovačom škvŕn sa pri sušení v sušičke môže vznietiť alebo dokonca spôsobiť, že zariadenie exploduje. Preto majte na pamäti nasledovné:

- Pred sušením v sušičke bielizeň dôkladne vypláčajte teplou vodou a čistiacim prostriedkom.
- Ak bielizeň najskôr neoperiete, nekladte ju do tohto zariadenia.
- Nepoužívajte zariadenie, ak na čistenie bielizne boli použité priemyselné chemikálie.

Varovanie **Nebezpečenstvo výbuchu/ požiaru!**

- Ak ostali nejaké zvyšky materiálov na textilnom filtri, môžu sa vznietiť v priebehu sušenia alebo dokonca spôsobiť požiar alebo explóziu spotrebiča. Textilný filter čistite pravidelne.

- Niektoré objekty sa môžu počas sušenia vznietiť alebo dokonca spôsobiť, že zariadenie začne horieť alebo exploduje.
Z vreciek odevov vyberte všetky zapaľovače alebo zápalky .
- Ak sa vo vzduchu okolo zariadenia nachádza uhoľný prach alebo múčka, môže dôjsť k explózií.
Uistite sa, že keď je zariadenie v prevádzke, je priestor okolo neho udržiavaný v čistote.

Varovanie

Nebezpečenstvo požiaru / hmotnej škody / poškodenia zariadenia!

Zariadenie obsahuje chladivo R290, ktoré je šetrné k životnému prostrediu, ale je horľavé.

S otvoreným ohňom a zápalnými prostriedkami manipulujte v dostatočne veľkej vzdialenosti od zariadenia.



Varovanie

Nebezpečenstvo požiaru / hmotných škôd / poškodenia zariadenia!

Ak je program ukončený pred skončením sušiaceho cyklus, nemusí byť bielizeň ochladená dostatočne a môže spôsobiť to, že sa bielizeň zapáli alebo môže dôjsť k hmotným škodám alebo poškodeniu zariadenia.

- V poslednej časti cyklu sušenia sa bielizeň v bubne neohrieva (chladiaci cyklus). Týmto sa má zabezpečiť to, že bude mať teplotu, pri ktorej nebude poškodená.
- Pred skončením cyklu sušenia zariadenie nevypínajte dovtedy, kým okamžite nevyberiete všetky kusy bielizne z bubna a nerozložíte ich (na rozptýlenie tepla).

Varovanie

Nebezpečenstvo otravy / hmotnej škody!

Kondenzovaná voda nie je vhodná na pitie a môže byť kontaminovaná vláknami. Kontaminovaná kondenzovaná voda môže byť nebezpečná pre zdravie a môže spôsobiť materiálne škody.
Nepite ju ani ju opätovne nepoužívajte.

Varovanie

Riziko otravy!

Jedovaté výpary môžu pochádzať z čistiacich prostriedkov, ktoré obsahujú rozpúšťadlá, napr. čistiace rozpúšťadlá.

Nepoužívajte čistiace prostriedky, ktoré obsahujú rozpúšťadlá.

Varovanie

Riziko poranenia!

- Ak zaťažíte/sadnete si na dvierka zariadenia keď sú otvorené, zariadenie sa môže prevrátiť, čo môže spôsobiť poranenie. Keď sú dvierka zariadenia otvorené, nezaťažujte ich, nesadajte si na ne.
- Ak po zariadení budete stúpať, môže sa pracovná doska zlomiť, čo môže spôsobiť zranenie. Po zariadení nestúpajte.
- Ak budete do bubna zasahovať, keď sa ešte otáča, môžete si poraniť ruky. Počkajte, kým sa bubon prestane otáčať.

Pozor!

Hmotná škoda / poškodenie zariadenia

- V prípade, že množstvo bielizne v zariadení prekročí maximálnu zaťažiteľnosť, nemusí byť zariadenie schopné správne fungovať alebo môže dôjsť k hmotným škodám alebo poškodeniu zariadenia. Neprekračujte maximálnu kapacitu suchej bielizne. Uistite sa, že dodržiavate maximálnu zaťažiteľnosť stanovenú pre každý program. → *Strana 23*
- Ak prevádzkujete spotrebič bez vzduchového filtra (napr. filtra na vlákna, zásobníka na prach, v závislosti od konkrétneho spotrebiča), alebo ak je vzduchový filter neúplný či chybný, môže dôjsť k poškodeniu spotrebiča. Spotrebič neprevádzkujte bez filtra na vlákna alebo s filtrom, ktorý je chybný.
- Keď je zariadenie v prevádzke, môžu sa do vstupu vzduchu nasať ľahké predmety, ako sú vlasy a vlákna. Zabráňte ich prístupu k zariadeniu.

- Pena a molitan sa môžu počas sušenia v zariadení zdeformovať alebo roztaviť. V zariadení nesušte kusy bielizne, ktoré obsahujú penu alebo molitan.
- Ak do zariadenia nalejete nesprávne množstvo pracieho prostriedku alebo čistiaceho prostriedku, môže dôjsť k hmotným škodám alebo poškodeniu zariadenia. Pracie prostriedky/aviváž/čistiace prostriedky a zmäkčovadlá používajte v súlade s pokynmi výrobcu.
- Ak sa zariadenie prehreje, nemusí správne fungovať alebo to môže spôsobiť hmotné škody alebo poškodenie zariadenia. Uistite sa, že privod vzduchu do zariadenia nie je nikdy blokovaný keď je zariadenie v prevádzke, a že priestor okolo zariadenia je dostatočne ventilovaný.
- Vypnite spotrebič. Odpojte zariadenie od elektrickej siete (vytiahnite zástrčku).
- Nikdy nemanipulujte s elektrickou zástrčkou mokrými rukami.
- Pri vyťahovaní zástrčky zo zásuvky vždy ťahajte za zástrčku a nie za sieťový kábel, v opačnom prípade môže dôjsť k poškodeniu sieťového kábla.
- V zariadení alebo na jeho funkciách nevykonávajte žiadne technické zmeny.
- Opravy a akékoľvek iné práce na zariadení môže vykonávať len náš technik zo zákazníckeho servisu alebo elektrikár. To isté platí pre výmenu sieťového kábla (v prípade potreby).
- Náhradný sieťový kábel si môžete objednať v našom zákazníckom servise.

Varovanie

Riziko otravy!

Jedovaté výpary môžu pochádzať z čistiacich prostriedkov, ktoré obsahujú rozpúšťadlá, napr. čistiace rozpúšťadlá. Nepoužívajte čistiace prostriedky, ktoré obsahujú rozpúšťadlá.

Čistenie/údržba

Varovanie

Nebezpečenstvo usmrtienia!

Zariadenie je napájané elektrinou. Ak prídete do kontaktu s časťami pod napätím, hrozí nebezpečenstvo zásahu elektrickým prúdom. Preto majte na pamäti nasledovné:

Varovanie

Nebezpečenstvo úrazu elektrickým prúdom/hmotných škôd/poškodenia spotrebiča!

Ak prenikne do zariadenia vlhkosť, môže dôjsť ku skratu. Na čistenie spotrebiča nepoužívajte tlakový alebo parný čistič, hadicu ani striekaciu pištoľ.

Varovanie

Riziko úrazu/materiálnej škody/poškodenia zariadenia!

Používanie náhradných dielov a príslušenstva od iných výrobcov je nebezpečné a môže spôsobiť poranenia, hmotné škody alebo poškodenie zariadenia. Z bezpečnostných dôvodov používate len originálne náhradné diely a príslušenstvo.

Pozor!

Hmotná škoda/poškodenie spotrebiča

Čistiace prostriedky a prostriedky na predošetrenie bielizne (napr. odstraňovače škvŕn, predpieracie spreje atď.) môžu pri kontakte s povrchmi zariadenia spôsobiť poškodenie. Preto majte na pamäti nasledovné:

- Dbajte na to, aby tieto prostriedky neprišli do kontaktu s povrchmi zariadenia.
- Zariadenie čistite len vodou a mäkkou, vlhkou handričkou.
- Ihneď odstráňte všetky pracie prostriedky, postreky alebo iné zvyšky.

Pokyny na úsporu

- Bielizeň pred sušením odstred'ite. Suchšia bielizeň skracuje trvanie programu a znižuje spotrebu energie.
- Dodržiavajte maximálne množstvá bielizne pre daný program.

Upozornenie: Prekročenie maximálneho množstva náplne predĺži trvanie programu a zvýši spotrebu energie.

- Spotrebič prevádzkujte vo vetranej miestnosti a vstup vzduchu na spotrebiči udržiavajte voľný, aby bola zaručená správna výmena vzduchu.
- Pravidelne odstraňujte vlákna zo spotrebiča. Spotrebič znečistený vláknami predlžuje trvanie programu a zvyšuje spotrebu energie.
- Keď spotrebič pred spustením programu alebo po skončení programu dlhší čas neobsluhujete, automaticky sa prepne do energeticky úsporného režimu. Displej a signalizačné kontrolky po niekoľkých minútach zhasnú a **Start/Reload** (štart/doplnenie) bliká. Energeticky úsporný režim ukončíte tak, že spotrebič budete znova obsluhovať, napr. otvoríte a zatvoríte dverka.
- Keď spotrebič v energeticky úspornom režime dlhší čas neobsluhujete, automaticky sa vypne.

Upozornenie: Ak je aktivovaná Wi-Fi, spotrebič sa automaticky nevypne.

Inštalácia a pripojenie spotrebiča

Obsah dodávky

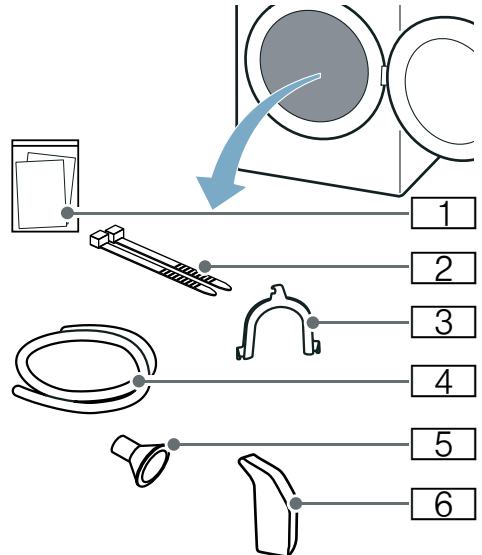

- 1 Sprievodné doklady (napr. návod na používanie a inštaláciu)
- 2 Upevňovací materiál
- 3 Oblúk na zafixovanie odtokovej hadice
- 4 Odtoková hadica
- 5 Pripájací adaptér
- 6 Nádobka na vodu

1. Obalový materiál a ochranný obal kompletne odstráňte zo spotrebiča.
2. Otvorte dverka.
3. Všetko príslušenstvo vyberte z bubna.

Spotrebič teraz môžete nainštalovať a pripojiť.

Pozor!

Riziko vecných škôd a poškodenia spotrebiča

Predmety zabudnuté v bubne, ktoré nie sú určené na prevádzku spotrebiča, môžu spôsobiť poškodenie spotrebiča. Odstráňte z bubna tieto predmety a všetko príslušenstvo.

Inštalácia spotrebiča

Varovanie

Nebezpečenstvo usmrtenia!

Deti sa môžu sami zamknúť vnútri zariadenia a môžu sa ocitnúť v život ohrozujúcej situácii.

- Zariadenie neumiestňujte za dverami, pretože by mohli blokovat dvierka zariadenia alebo by mohli brániť ich úplnému otvoreniu.
- Keď zariadenie dosiahne koniec svojej životnosti, **predtým** ako ho znehodnotíte, vyťahnite zástrčku napájacieho kábla zo zásuvky a potom znehodnotte zámok na dverách zariadenia..

Varovanie

Nebezpečenstvo výbuchu / požiaru!

Ak sa vo vzduchu okolo zariadenia nachádza uhoľný prach alebo múčka, môže dôjsť k explózii.

Uistite sa, že keď je zariadenie v prevádzke, je priestor okolo neho udržiavaný v čistote.

Varovanie

Nebezpečenstvo požiaru / hmotnej škody / poškodenia zariadenia!

Zariadenie obsahuje chladivo R290, ktoré je šetrné k životnému prostrediu, ale je horľavé.

S otvoreným ohňom a zápalnými prostriedkami manipulujte v dostatočne veľkej vzdialenosti od zariadenia.



Varovanie

Riziko úrazu/materiálnej škody/ poškodenia zariadenia!

- Zariadenie počas prevádzky môže vibrovať alebo pohybovať sa, čo môže spôsobiť poranenie alebo hmotné škody.
Zariadenie umiestňuje na čistý, rovný, pevný povrch a pomocou vodováhy a nožičky so skrutkou ho vyvážite.
- Nesprávne umiestnenie (položenie na seba) tohto spotrebiča na práčku môže spôsobiť poranenia, hmotné škody a / alebo poškodenie spotrebiča.
Ak má byť tento spotrebič umiestnený na práčke, musí mať táto práčka minimálne rovnakú hĺbku a šírku ako spotrebič a musí byť na mieste zaistená príslušnou spojovacou súpravou. → *Strana 17*
Spotrebič MUSÍ byť touto spojovacou súpravou zabezpečený. Stohovanie spotrebiča akýmkoľvek iným spôsobom je zakázané.
- Ak na účel zdvihnutia alebo premiestnenia zariadenia uchopíte niektorú z vyčnievajúcich častí zariadenia (napr. dvierka zariadenia), tieto časti sa môžu zlomiť a spôsobiť zranenie.
Pri premiestňovaní zariadenia ho nechytajte za prečnievajúce časti.

Varovanie

Riziko poranenia!

- Výrazné poškodenie spotrebiča. Pri jeho zdvíhaní môže dôjsť k zraneniu. Zariadenie nezdvíhajte sami.
- Zariadenie má ostré hrany, o ktoré by ste mohli porezať ruky. Zariadenie neuchopujte za jeho ostré hrany. Pri zdvíhaní noste ochranné rukavice.

Pozor!**Hmotná škoda / poškodenie zariadenia**

Ak sa zariadenie prehreje, nemusí správne fungovať alebo to môže spôsobiť hmotné škody alebo poškodenie zariadenia.

Uistite sa, že prívod vzduchu do zariadenia nie je nikdy blokovaný keď je zariadenie v prevádzke, a že priestor okolo zariadenia je dostatočne ventilovaný.

Pozor!**Riziko vecných škôd a poškodenia spotrebiča**

Na spotrebiči bol pred vyexpedovaním zo závodu vykonaný funkčný test a môže obsahovať zvyškovú vodu. Keď sa spotrebič nakloní o viac než 40°, môže táto zvyšková voda vytečť.

Spotrebič nainštalujte nasledovne:

1. Spotrebič postavte na čistú, rovnú a pevnú plochu.
2. Skontrolujte vodováhu, či je spotrebič vyrovnaný.

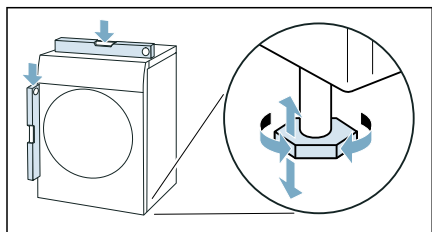

3. V prípade potreby spotrebič znova vyrovnajte otáčaním nožičiek spotrebiča.

Spotrebič teraz môžete pripojiť.

Upozornenia

- Všetky nožičky spotrebiča musia stáť pevne na podlahe.

- Ak je spotrebič nesprávne vyrovnaný, môžu vzniknúť zvuky a vibrácie, môže dôjsť k nerovnomernému pohybu bubna alebo vytekaniu zvyškovej vody zo spotrebiča.

Pripojenie spotrebiča**⚠ Varovanie****Riziko úrazu elektrickým prúdom/ požiaru/hmotných škôd/ poškodenia spotrebiča!**

Ak spotrebič nie je správne nainštalovaný, môže dôjsť k nebezpečnej situácii. Zabezpečte nasledujúce:

- Sieťové napätie vo vašej elektrickej zásuvke musí zodpovedať menovitému napätiu uvedenému na spotrebiči (identifikačnom štítku). Pripojená záťaž a požadované istenie sú uvedené na identifikačnom štítku.
- Spotrebič nesmie byť napájaný externým spínačom, ako je časovač, ani pripojený k okruhu, ktorý sa pravidelne zapína a vypína.
- Sieťová zástrčka a zásuvka s ochranným kontaktom musia byť rovnakého typu a uzemňovací systém musí byť správne nainštalovaný.
- Káblová inštalácia musí mať adekvátny prierez.
- Sieťová zástrčka musí byť vždy voľne prístupná. V prípade, že to nie je možné tak, aby sa dodržali príslušné bezpečnostné predpisy, musí sa do elektroinštalácie natrvalo zabudovať vypínač (odpojovač všetkých pólov) v súlade s elektroinštaláčnymi predpismi.
- Ak používate prúdový chránič, používajte iba chránič nasledovnej značky: . Jedine touto značkou zaistíte, že sa dodržia všetky platné predpisy.

⚠ Varovanie

**Riziko úrazu elektrickým prúdom/
požiaru/hmotných škôd/ poškodenia
spotrebiča!**

Ak sieťový kábel zariadenia vymeníte alebo je poškodený, môže dôjsť k úrazu elektrickým prúdom, skratu alebo požiaru v dôsledku prehriatia. Napájací kábel nesmie byť zlomený, stlačený alebo upravený a nesmie prísť do kontaktu so žiadnym zdrojom tepla.

⚠ Varovanie

**Nebezpečenstvo požiaru/hmotnej
škody/ poškodenia zariadenia!**

Ak použijete predlžovací kábel alebo rozdvojk, môže dôjsť k požiaru v dôsledku prehriatia alebo skratu. Zariadenie zapojte priamo do uzemnenej zásuvky, ktorá bola nainštalovaná správne. Nepoužívajte predlžovacie káble, zásuvkové lišty, alebo multifunkčné spojky.

⚠ Varovanie

Riziko poranenia!

V prípade, že hadice a sieťové káble nie sú správne vedené, môžu predstavovať riziko zakopnutia, čo môže viesť k poraneniam.

Hadice a káble ved'te a umiestňujte tak, aby nepredstavovali riziko zakopnutia.

Spotrebič pripojte nasledovne:

1. Pripojte odtokovú hadicu.

→ *Strana 42*

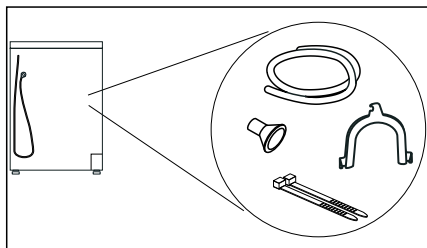

2. Sieťovú zástrčku spotrebiča zasuňte do pripravenej zásuvky.

3. Skontrolujte, či je sieťová zástrčka pevne umiestnená.

Váš spotrebič je teraz pripravený na použitie.

Pozor!

Vecné škody a poškodenie spotrebiča

Spotrebič obsahuje chladivo a môže sa poškodiť, keď sa prevádzkuje bezprostredne po preprave. Pred uvedením do prevádzky nechajte spotrebič dve hodiny stáť.

Upozornenie: V prípade pochybností poverte pripojením spotrebiča kvalifikovaného odborníka.

Pred prvým použitím

Než zapnete spotrebič:

Skontrolujte, či spotrebič nemá viditeľné poškodenie. Nespúšťajte spotrebič, ak je poškodený. V prípade akýchkoľvek problémov sa obráťte na nášho odborného predajcu alebo zákaznicky servis.

Upozornenie: Po odbornej inštalácii a pripojení je spotrebič pripravený na prevádzku. Ďalšie opatrenia nie sú potrebné.

Voliteľné doplnkové príslušenstvo

Voliteľné doplnkové príslušenstvo* si objednáte v zákazníckom servise:

■ **Kôš na vlnu:**

Jednotlivé vlnené textílie, športovú obuv a plyšové hračky sušte alebo prevetrajte v koši na vlnu.

– Objednávacie číslo: **WMZ20600**.

■ **Podesta:**

Na lepšie vkladanie a vykladanie bielizne môžete zvýšiť sušičku použitím podesty.

Bielizeň prepravujte pomocou koša na bielizeň integrovaného vo vyťahovacej časti podesty.

– Objednávacie číslo: **WMZ20500**.

■ **Súprava na spojenie práčky a sušičky (stĺpové usporiadanie):**

Sušičku môžete z priestorových dôvodov postaviť na vhodnú práčku s rovnakou hĺbkou a šírkou.

Sušičku upevníte na práčku výlučne pomocou tejto spájacej súpravy.

– Objednávacie číslo s vyťahovacou pracovnou doskou: **WTZ27400**

– Objednávacie číslo bez vyťahovacej pracovnej dosky: **WTZ27410**.

■ **Pripojovacia súprava:**

Voliteľne môžete skondenzovanú vodu zo spotrebiča odvádzať odtokovou hadicou do odpadu.





V takom prípade nádržku na odpadovú vodu počas sušenia a po sušení nemusíte vyprázdniť.

– Objednávacie číslo: **WTZ1110**

* podľa výbavy spotrebiča

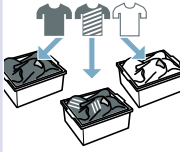
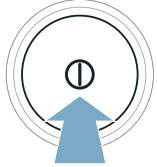
Krátky návod

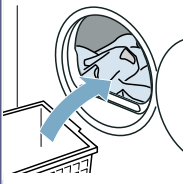
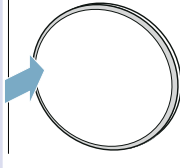
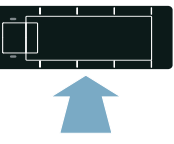
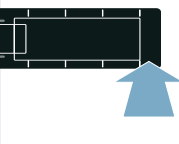
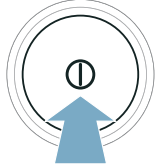
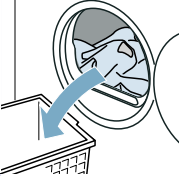
Upozornenie: Spotrebič musí byť správne nainštalovaný a pripojený. → *Strana 13*

1	Pred spustením programu:			
2				
3	Po skončení programu:			

Oboznámenie sa so spotrebičom

Spotrebič – prehľad

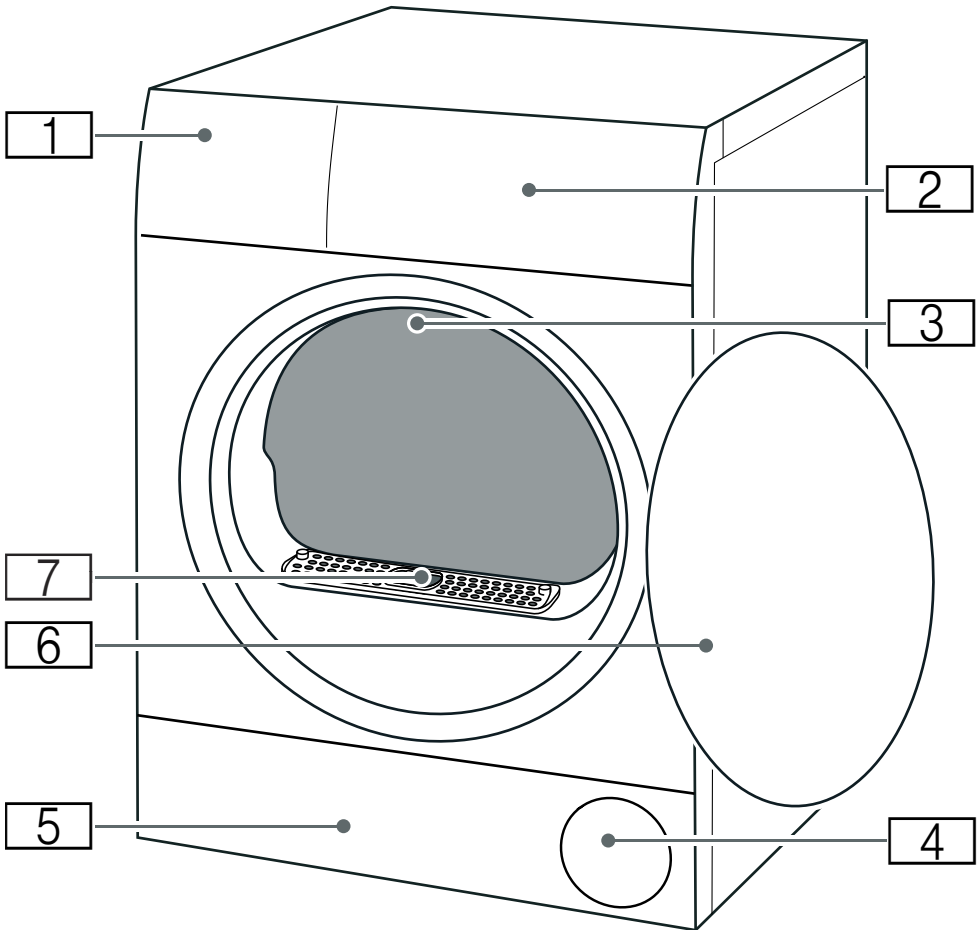

- 1** Nádržka na skondenzovaný vodu → *Strana 30*
- 2** Kryt
- 3** Vnútorné osvetlenie bubna (podľa výbavy spotrebiča)
- 4** Vstup vzduchu
- 5** Údržbová klapka v podlahovej časti → *Strana 45*
- 6** Dvierka
- 7** Kryt vzduchového kanála (neodstraňujte)

Kryt

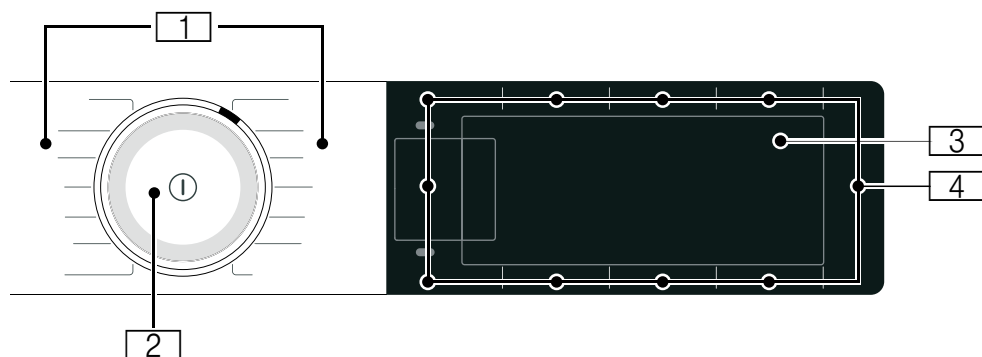

1

Programy

2

Otočný volič

- Otáčanie: nastavenie programu
- Stlačenie: zapnutie/vypnutie spotrebiča

3

Displej

Zobrazenie nastavení a informácií

4









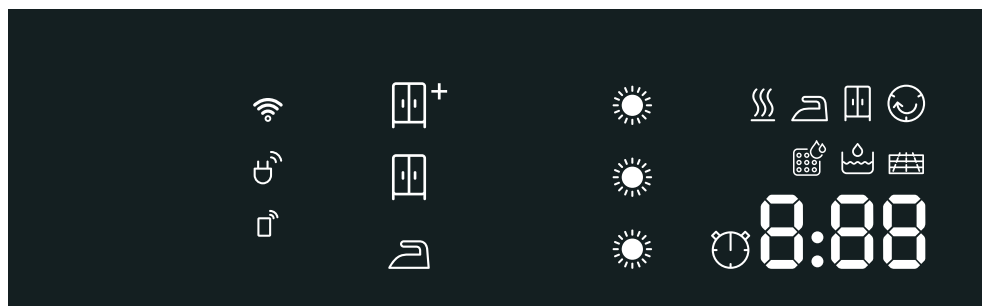









Tlačidlá

na nastavenia programu a prídavné funkcie/nastavenia spotrebiča



Displej





Zobrazenie	Opis	Informácie
	Stav programu:	svieti: indikácia stavu
	Odstránenie pokrčenia	
	Sušenie	
	Suché na žehlenie	
	Suché do skrine	
	Ochrana proti pokrčeniu	
	Pauza	
<i>End</i>	Koniec programu	
	Cieľ sušenia	Cieľ sušenia  suché do skrine plus aktívovaný
		Cieľ sušenia  suché do skrine aktívovaný
		Cieľ sušenia  suché na žehlenie aktívovaný
  	Stupeň vysušenia	Stupeň vysušenia pre výsledok sušenia aktívovaný
napr. 1:27	Čas trvania programu	Predpokladané trvanie programu v hodinách a minútach.
3 h	Koniec programu	Oneskorenie programu v hodinách, keď ste aktivovali funkciu odloženého štartu.
	Časový program	Časový program aktívovaný
	Wi-fi	<ul style="list-style-type: none"> ■ vypnuté: wi-fi je deaktivované a váš spotrebič nie je pripojený k domácej sieti. ■ blíká: váš spotrebič sa pokúša pripojiť k domácej sieti. ■ svieti: wi-fi je aktívované a spotrebič je pripojený k domácej sieti.
	Vzdialený štart	svieti: Funkcia diaľkového štartu je aktívovaná. → <i>Strana 25</i>
	Riadenie energie	svieti: Spotrebič je spojený so Smart Energy System (riadenie energie) (nie je k dispozícii v každej krajine)

















	Vyprázdnenie nádrčky na skondenzovanú vodu → <i>Strana 30</i>	<ul style="list-style-type: none"> ■ Vyprázdnite a vložte nádrčku na skondenzovanú vodu. → <i>Strana 30</i> Potom stlačte možnosť Start/ Reload (štart/doplnenie). ■ Vycistíte sitko v nádrčke na skondenzovanú vodu. ■ Keď je nainštalovaná voliteľná odtoková hadica*, zaistíte, aby táto hadica: <ul style="list-style-type: none"> - bola správne pripojená. → <i>Strana 42</i> - bola uložená bez zalomení. - nebola blokovaná alebo upchatá, napr. usadeninami. ■ Vykonajte intenzívne ošetrovanie spotrebiča. ■ Skontrolujte, či sa do podlahovej jednotky nedostali cudzie telesá. Otvorte údržbovú klapku, aby ste odstránili cudzie telesá.
	Podlahová jednotka	Čistenie podlahovej jednotky → <i>Strana 45</i>
	Automatické oplachovanie výmenníka tepla	Výmenník tepla sa čistí automaticky. Počas indikácie priebehu nevyfahujte nádrčku na skondenzovanú vodu a neprerušujte program.
	Nádrčka na vodu	Pre používanie funkcie odstránenia pokrčenia do nádrčky na vodu nalejte pitnú vodu. → <i>Strana 40</i> Stlačte Start/ Reload (štart/doplnenie).
	Jednoduché ošetrovanie spotrebiča	Nejde o chybu. Po istom čase používania odporúča váš spotrebič automaticky jednoduché ošetrovanie spotrebiča. Vykonajte jednoduché ošetrovanie spotrebiča. → <i>Strana 51</i>
<i>Hot</i>	CoolDown	<p>Pri sušení môžu vznikajú vysoké teploty. Pri procese CoolDown sa zníži teplota, aby nedošlo k poškodeniu bielizne, ak:</p> <ul style="list-style-type: none"> ■ pozastavíte program, ■ prerušíte program, ■ vypnete spotrebič prostredníctvom aplikácie. <p>Proces CoolDown sa spustí až 30 sekúnd po pozastavení, prerušení alebo vypnutí pomocou aplikácie. Spotrebič možno počas procesu CoolDown ďalej ovládať.</p> <p>Upozornenia</p> <ul style="list-style-type: none"> ■ Bubon sa počas procesu ďalej otáča aj v pozastavenom stave. ■ Počas procesu CoolDown nemeňte program. ■ Regulácia teploty môže trvať až 10 minút.





Prehľad programov

Program	Maximálna náplň
Názov programu Krátke objasnenie programu, príp. pre ktoré textilie je vhodný.	maximálna náplň vzťahujúca sa na hmotnosť textílií v suchom stave
bavlna Odolné textilie, textilie z bavlny alebo ľanu, vhodné na vyváрку.	9 kg
ľahko udržiavateľné Textilie zo syntetických materiálov alebo zmesových tkanín.	3,5 kg
mix Zmiešaná náplň z textílií z bavlny a syntetiky.	3 kg
jemné Chúlostivé textilie, ktoré sa môžu prať, napr. zo saténu, syntetiky alebo zmesových tkanín.	2 kg
vlna záver Vlna alebo textilie s podielom vlny, ktoré sa môžu prať v práčke.	0,5 kg
Upozornenia <ul style="list-style-type: none"> ■ Textilie budú hebkjšie, ale nevysušia sa. ■ Po skončení programu vyberte textilie a nechajte ich vyschnúť. 	
časový program teplý Časový program pre všetky druhy textílií okrem hodvábu. Hodí sa na pedsušenie alebo mierne vlhkú bielizeň a na dosušenie viacvrstvej, hrubej bielizeň.	3 kg max. náplň pre vlnu/plyšové hračky v koši: 1 naplnenie koša max. náplň koša pri sušení obuvi: 1 pár
Upozornenia <ul style="list-style-type: none"> ■ Vlnu, športovú obuv a plyšové hračky sušte výlučne v koši na vlnu. ■ V časovom programe sa nezistí automaticky zvyšková vlhkosť bielizeň. Keď je bielizeň po vysušení ešte príliš vlhká, program zopakujte a v prípade potreby predĺžte čas trvania programu. 	
Smart Dry  Po vypraní vašej bielizeň v práčke sa vám na sušičke objaví odporúčanie vhodného programu na vysušenie bielizeň. Ďalšie informácie: → <i>Strana 38</i>	v závislosti od odporúčania programu
Upozornenia <ul style="list-style-type: none"> ■ Práčka musí podporovať funkciu Home Connect. ■ Práčka a sušička musia byť spojené domácou sieťou a zaregistrované vo vašej aplikácii Home Connect. 	

<p>formálny odev </p> <p>Časový program na redukciu pokrčenia a zápachov na báze vzduchu (napr. tabakový dym). Hodí sa na suché, málo nosené obleky, saká a nohavice, ktoré majú označenie čistenia textílií a nesmú sa prať v práčke. Ďalšie informácie: → <i>Strana 40</i></p> <p>Upozornenia</p> <ul style="list-style-type: none"> ■ Textílie sa nevysušia alebo nevyčistia. ■ Program nie je vhodný na tenké, ľahké letné obleky. ■ Textílie po skončení programu hneď vyberte, aby ste zabránili ich pokrčeniu. 	<p>1 oblek/kostým (1 sako a 1 nohavice/sukňa)</p>
<p>5 košiel </p> <p>Časový program na redukciu pokrčenia a zápachov na báze vzduchu (napr. tabakový dym). Hodí sa na suché, málo nosené košele a blúzky. Ďalšie informácie: → <i>Strana 40</i></p> <p>Upozornenia</p> <ul style="list-style-type: none"> ■ Textílie sa nevysušia alebo nevyčistia. ■ Textílie po skončení programu hneď vyberte, aby ste zabránili ich pokrčeniu. 	<p>2 – 5 košiel</p>
<p>1 košeľa </p> <p>Časový program na redukciu pokrčenia a zápachov na báze vzduchu (napr. tabakový dym). Hodí sa na suché, málo nosené košele a blúzky. Ďalšie informácie: → <i>Strana 40</i></p> <p>Upozornenia</p> <ul style="list-style-type: none"> ■ Textílie sa nevysušia alebo nevyčistia. ■ Textílie po skončení programu hneď vyberte, aby ste zabránili ich pokrčeniu. 	<p>1 košeľa alebo 1 blúzka</p>
<p>košele/blúzky</p> <p>Košele/blúzky z bavlny, ľanu, syntetiky alebo zmesových tkanín.</p> <p>Upozornenie: Po vysušení bielizeň vyžehlite alebo vyveste. Zvyšková vlhkosť sa potom rovnomerne rozdelí.</p>	<p>1,5 kg</p>
<p>uteráky</p> <p>Odolné uteráky a župany z bavlny.</p>	<p>6 kg</p>
<p>rýchly 40'</p> <p>Zmiešaná náplň syntetických tkanín a tkanín z ľahkej bavlny.</p>	<p>1 kg</p>
<p>AlergiaPlus</p> <p>Odolné textílie.</p> <p>Upozornenie: Program dosahuje vyššie teploty. Mimoriadne vhodný pri zvýšených nárokoch na hygienu.</p>	<p>4 kg</p>

P+ Nastavenia

Nastavenie programu	Funkcia
<p>Upozornenie: Niektoré nastavenia nemôžu byť aktivované vo všetkých programoch. Aktivované nastavenia sa zobrazia na tlačidlách alebo na displeji jasne zvýraznené. Aktivované nastavenia môžete zmeniť alebo deaktivovať tak, že na displeji opakovane stlačíte príslušné tlačidlá.</p>	
 Remote Start (vzdialený štart)	<p>Stlačením  Remote Start (vzdialený štart) môžete povoliť štart spotrebiča na diaľku prostredníctvom aplikácie Home Connect alebo vyvolať nastavenia Home Connect.</p> <p>Upozornenia</p> <ul style="list-style-type: none"> ■ Prosím, rešpektujte upozornenia týkajúce sa teplôt okolia → <i>Strana 60.</i> ■ Dvierka spotrebiča musia byť zatvorené a spotrebič spojený s domácou sieťou, aby sa dal aktivovať štart na diaľku. ■ Štart na diaľku sa z bezpečnostných dôvodov deaktivuje za týchto podmienok: <ul style="list-style-type: none"> ■ otvorenie dvierok, ■ výpadok elektrického prúdu, ■ stlačenie na Start/  Reload (štart/doplnenie) na spotrebiči, ■ krátke stlačenie znova na  Remote Start, ■ stlačenie na , aby sa spotrebič vypol.
 Drying Aim ✨ (Cieľ sušenia):	<p>Cieľ sušenia stanovuje, aká vlhká alebo suchá má byť bielizeň po skončení programu. Keď ste nastavili cieľ sušenia, po vypnutí spotrebiča zostane uložený pre daný program. Výnimka: Pri bavlně sa nastavenia neuložia.</p>
 suché do skrine plus	<p>Viacvrstvomá hrubá bielizeň, ktorá sa ťažko suší.</p>
 suché do skrine	<p>Normálna jednovrstvomá bielizeň.</p>
 suché na žehlenie	<p>Normálna jednovrstvomá bielizeň, ktorá má byť po sušení vlhká a je určená na žehlenie alebo vyvesenie.</p>
Drying Level ✨ (prispôbiť sušenie)	<p>Ak je bielizeň po sušení podľa vás vlhká, stupeň sušenia môžete prispôbiť a zvýšiť stupne od  do   . Predĺži to dobu trvania programu pri nezmenenej teplote. Keď ste pre cieľ sušenia prispôbili stupeň sušenia, nastavenie zostane uložené aj po vypnutí spotrebiča.</p>
Finished in +  (hotové za)	<p>Pred spustením programu môžete odložiť skončenie programu pomocou — a + maximálne o 24 hodín.</p> <p>Na displeji sa zobrazí nastavený počet hodín, napr. 8 h, a odpočítava sa až do spustenia programu. Po spustení programu sa zobrazí čas trvania programu.</p> <p>Upozornenie: Prosím, rešpektujte upozornenia týkajúce sa teplôt okolia → <i>Strana 60.</i></p>
Finished in + 	<p>Čas sušenia pre  časové programy sa dá predĺžiť pomocou — a + v 10-minútových krokoch.</p>
— / +	<p>Tlačidlami výberu — a + môžete upraviť hodnoty nastavenia.</p>

Less Ironing ☺ 60´ (ochrana proti pokrčeniu 60')	Bubon pohybuje bielizňou po sušení v pravidelných intervaloch, aby sa zabránilo jej pokrčeniu. Môžete aktivovať alebo deaktivovať automatickú funkciu ochrany pred pokrčením na 60 minút (stlačením, Less Ironing ☺ 60´ (ochrana proti pokrčeniu 60')) alebo na na 120 minút stlačením (Less Ironing ☺ 120´ (ochrana proti pokrčeniu 120´)).
Less Ironing ☺ 120´ (ochrana proti pokrčeniu 120´)	
Gentle 🌿 (jemné sušenie)	Redukovaná teplota pre citlivé textilie, ako napr. polyakryl alebo elastan, môže predĺžiť dobu trvania sušenia.
Start/ Reload   (štart/doplnenie)	Spustenie, zrušenie a prerušenie programu.
Nastavenie spot-rebiča Funkcia	
To, ako môžete prispôbiť nastavenia spotrebiča, sa dozviete na → <i>Strana 31</i>	
Child Lock 3 sec.  (detský zámok 3 s)	Panel zaistíte proti neúmyselnej obsluhu.
Signal  (signál)	Pomocou Signal  (signál) určíte, či po skončení programu ešte zaznie signál. Ak je nastavenie zvolené, svieti kontrolka tlačidla a zvukový signál je aktivovaný.



Bielizeň

Príprava bielizne

Varovanie

Nebezpečenstvo výbuchu / požiaru!

Niektoré objekty sa môžu počas sušenia vznietiť alebo dokonca spôsobiť, že zariadenie začne horieť alebo exploduje.

Z vreciek odevov vyberte všetky zapalovače alebo zápalky .

Pozor!

Poškodenie bubna a textílií

Bubon a textílie sa môžu počas prevádzky poškodiť, keď vo vreckách textílií zostanú predmety. Odstráňte všetky predmety, napr. kovové časti, z vreciek textílií.

Bielizeň pripravte takto:

- Látkové opasky, šnúrky na zásterách a pod. zviažte spolu alebo použite vrečko na bielizeň.
- Zatvorte zipsy, háčiky, očká a gombíky. Zapnite gombíky na väčšej bielizni, ako sú napr. obliečky.
- Menšiu bielizeň, napr. detské pančuchy, sušte vždy spoločne s veľkými kusmi bielizne, napr. uterákmi.
- Pre jednotlivé kusy bielizne použite časový program.
- Úpletové textílie, ako sú napríklad tričká, trikotová bielizeň, sa pri prvom sušení často zbehnú. Použite šetrný program.
- Nekrčivú bielizeň nesušte nadmerne. Vedie to k väčšej miere pokrčenia bielizne.

- Niektoré práce a ošetrovacie prostriedky, napr. škrob na bielizeň alebo aviváž, obsahujú častice, ktoré sa môžu usadzovať na snímači vlhkosti. Toto môže obmedziť funkčnosť snímača, a tým aj nepriaznivo ovplyvniť výsledok sušenia.

Upozornenia

- Pri praní dávajte prací a ošetrovací prostriedok podľa sušenej bielizne a pokynov výrobcu.
- Snímač vlhkosti pravidelne čistite → *Strana 48.*

Triedenie bielizne

Upozornenie: Bielizeň vložte do spotrebiča jednotlivo. Dbajte, aby ste nevložili celý zväzok bielizne, aby sa dosiahol dobrý výsledok sušenia.

Pozor!

Vecné škody na sušičke alebo na textíliách

Bielizeň nevhodná na sušenie v sušičke môže pri sušení poškodiť spotrebič alebo bielizeň. Pred sušením roztriedte bielizeň podľa údajov na etikete so symbolmi ošetrovania:

- Vhodné na sušenie v sušičke
- Sušenie na normálnej teplote
- Sušenie na nízkej teplote
- Nesušiť v sušičke

Pri triedení bielizne na sušenie dodržiavajte nasledovné:

- Sušte preto spoločne len bielizeň rovnakej tkaniny a štruktúry, aby sa dosiahol rovnomerný výsledok sušenia. Pri spoločnom sušení sa tenké, viacvrstvové alebo hrubé textílie vysušia odlišne.

- Riad'te sa opisom textílií programov sušenia.
→ "Prehľad programov"
na strane 23

Upozornenie: Keď je bielizeň po sušení ešte vlhká, na dosušenie zvol'te časový program.

Pozor!

Možné vecné škody na spotrebiči alebo textíliách

Nasledujúce textílie **nesušte** v spotrebiči:

- Bielizeň znečistená rozpúšťadlami, voskom alebo tukom.
- Nevyprané textílie.
- Nepriedušné textílie, napr. pogumovaná bielizeň.
- Citlivé textílie, napr. hodváb, syntetické záclony.



Obsluha spotrebiča

Vloženie bielizne a zapnutie spotrebiča

Upozornenie: Spotrebič musí byť správne nainštalovaný a pripojený.
→ Strana 13

1. Prpravte a roztrieďte bielizeň.
2. Spotrebič zapnete stlačením .

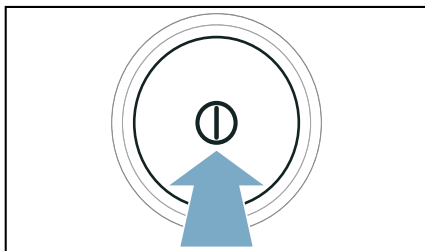

3. Otvorte dverka. Skontrolujte, či je bubon kompletne vyprázdnený. V prípade potreby ho vyprázdnite.

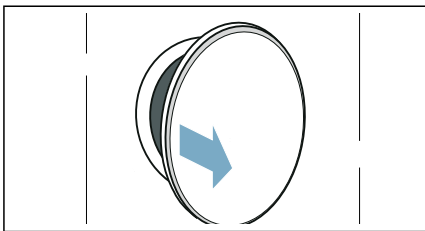

4. Bielizeň vložte rozloženú do bubna.

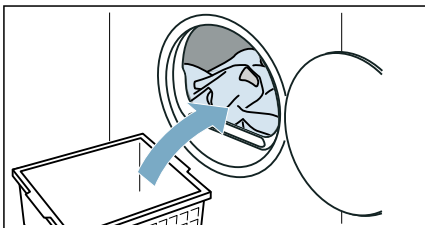

5. Zatvorte dvere.

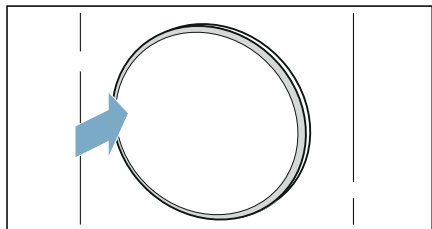

Pozor!

Možné vecné škody na spotrebiči alebo textíliách.

Nezavčiknite bielizeň do dvierok.

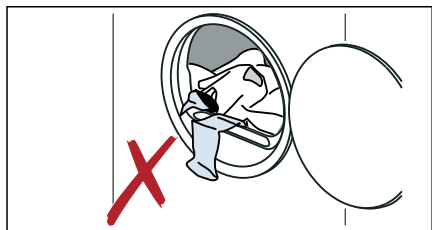

Upozornenie: Bubon spotrebiča sa po otvorení, zatvorení a spustení programu osvetlí. Vnútorne osvetlenie bubna zhasne samočinne.

Nastavenie programu

Upozornenie: Ak ste aktivovali detskú poistku, musíte ju najprv deaktivovať a až potom budete môcť nastaviť program. → *Strana 31*

1. Nastavte požadovaný program.

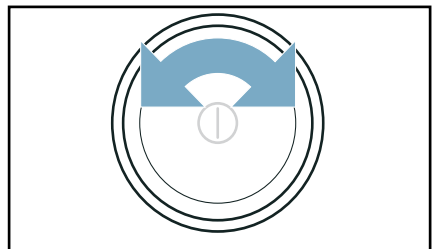

Na displeji sa objavia nastavenia programu.

2. V prípade potreby si nastavenia programu prispôbte.

Spustenie programu

Stlačte **Start/▷∞ Reload** (štart/doplnenie).

Upozornenie: Keď chcete zaistiť program proti neúmyselnému prestaveniu, aktivujte detskú poistku. → *Strana 31*

Priebeh programu

Stav programu je uvedený na displeji.

Upozornenie: Pri voľbe programu sa zobrazí predpokladaný čas sušenia pre maximálnu náplň. Pri sušení určuje senzor vlhkosti zvyškovú vlhkosť v bielizni. Podľa zvyškovej vlhkosti sa trvanie programu a ukazovateľ zostávajúceho času v priebehu prevádzky automaticky prispôbujú (okrem časových programov).

Zmena programu alebo doloženie bielizeň

Počas sušenia môžete kedykoľvek vybrať alebo doplniť bielizeň a zmeniť alebo prispôbiť program.

1. Otvorte dverka alebo stlačte **Start/▷∞ Reload** (štart/doplnenie), čím vyvoláte prerušenie. **Upozornenie:** Keď je aktivované CoolDown, bubon sa naďalej otáča aj v stave prerušenia. CoolDown môžete kedykoľvek zrušiť otvorením dverok.
2. Bielizeň doložte alebo vyberte.
3. Ak si želáte, zvolte iný program alebo iné nastavenie programu. → *"Prehľad programov" na strane 23*

Upozornenie: Počas CoolDown nemeňte program.

4. Zatvorte dverka.
5. Stlačte **Start/▷||| Reload** (štart/doplnenie).

Upozornenie: Trvanie programu na displeji sa aktualizuje podľa náplne a zvyškovej vlhkosti bielizne. Zobrazené hodnoty sa môžu po zmene programu alebo náplne zmeniť.

Zrušenie programu

Program sa môže kedykoľvek prerušiť tak, že otvoríte dverka alebo stlačíte **Start/▷||| Reload** (štart/doplnenie).

Pozor!

Nebezpečenstvo požiaru. Bielizeň sa môže vznietiť.

Ak zrušíte program, musíte všetky kusy bielizne vybrať a rozprestrieť tak, aby z nich mohlo uniknúť teplo.

Koniec programu

Na displeji sa objaví upozornenie: **End**

Vyberanie bielizne a vypnutie spotrebiča

1. Vyberte bielizeň.

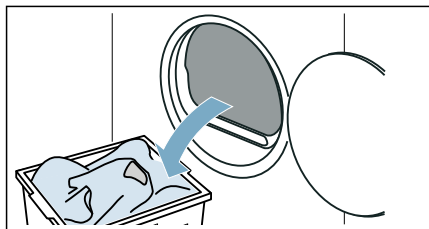

2. Spotrebič vypnete stlačením ①.

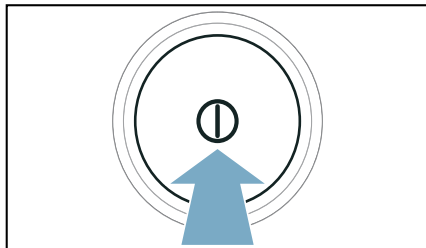

Vyprázdnenie nádrčky na skondenzovaný vodu

Počas sušenia vzniká v spotrebiči skondenzovaná voda.

Keď sa používa odtoková hadica, skondenzovaná voda spotrebiča odteká do nádoby na skondenzovaný vodu. V takom prípade sa musí nádoba na skondenzovaný vodu vyprázdniť po každom sušení a keď sa predčasne naplnila, tak aj počas sušenia.

1. Vytiahnite vodorovne nádrčku na skondenzovaný vodu.

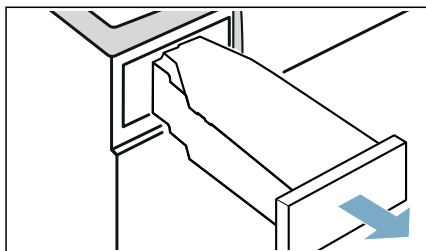

2. Vylejte skondenzovaný vodu.

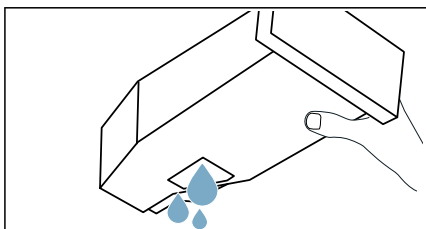

Pozor!**Možné poškodenie zdravia a vecné škody**

Skondenzovaná voda nie je pitná a môže byť znečistená vláknami. Znečistená skondenzovaná voda môže poškodiť zdravie a spôsobiť vecné škody. Nepite ju a ani ju ďalej nepoužívajte.

3. Nádržku na skondenzovanú vodu znova zasuňte do spotrebiča tak, aby citeľne zapadla.

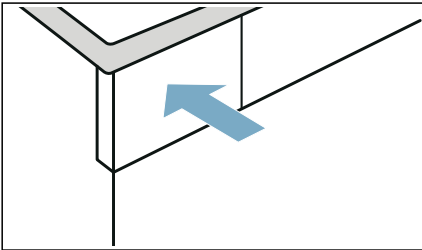

Upozornenie: Sitko v nádržke na skondenzovanú vodu filtruje skondenzovanú vodu, ktorá sa používa na automatické čistenie vášho spotrebiča. Sitko sa čistí vyprázdnením skondenzovanej vody. Napriek tomu sitko pravidelne kontrolujte, či neobsahuje zostatkové usadeniny a v prípade potreby ich odstráňte. → "Čistenie sitka v nádržke na skondenzovanú vodu" na strane 48

**Nastavenia spotrebiča**

Môžete prispôbiť alebo aktivovať/deaktivovať detskú poistku a základné nastavenia (napr. signály).

Detská poistka

Aktivovaním detskej poistky zabránite neúmyselnej obsluhu panela.

Aktivácia/deaktivácia detskej poistky:

- Stlačte **Child Lock 3 sec.** (detský zámok 3 s) na 3 sekundy.

Upozornenie: Detská poistka zostane aktivovaná aj po vypnutí spotrebiča. Aby sa dal panel po zapnutí ovládať, musíte deaktivovať detskú poistku.

Upozorňujúci signál

Môžete aktivovať alebo deaktivovať upozorňujúci signál po skončení programu. Keď aktivujete toto nastavenie, na konci programu zaznie akustický signál.

Nastavenie spotrebiča aktivujte/deaktivujte takto:

Stlačte **Signal** (signál).

Upozorňujúci signál po skončení programu je aktivovaný/deaktivovaný.

Upozornenie: Ak po skončení programu nezaznie žiaden signál, hoci je upozorňujúci signál aktivovaný, nastavenia spotrebiča môže upraviť.

Základné nastavenia

Môžete prispôbiť určité základné nastavenia na spotrebiči. Na vykonanie prispôbení musíte najprv **vyvolať režim nastavenia:**

1. Nastavte program na pozíciu .

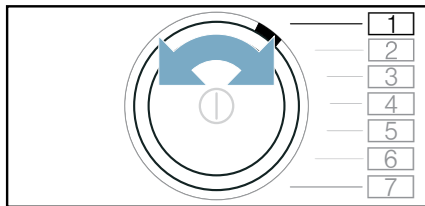

2. Stlačte **Drying Aim** * (Cieľ sušenia) a súčasne:

3. Nastavte program na pozíciu .

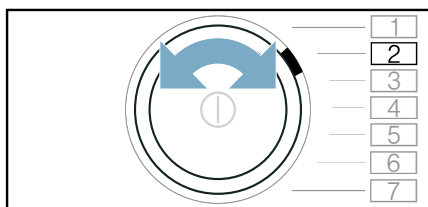

4. **Drying Aim** * uvoľnite. Režim nastavenia je aktivovaný.

Základné nastavenia sú priradené nasledujúcim programovým pozíciám:

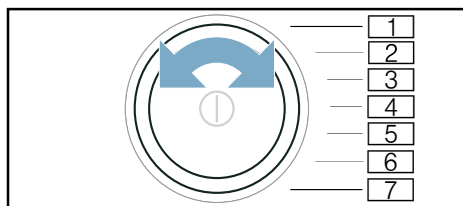

Poloha	Základné nastavenie
<input type="text" value="2"/>	Prispôsobenie hlasitosti oznamovacích signálov (napr. po skončení programu).
<input type="text" value="3"/>	Prispôsobenie hlasitosti signálov ovládania.

Hodnoty nastavenia:

- 0 vyp.
- 1 nízka
- 2 stredná
- 3 vysoká
- 4 veľmi vysoká

Základné nastavenia prispôbte a aktivujte/deaktivujte týmto spôsobom

1. Nastavte pozíciu požadovaného základného nastavenia.
2. Zmena nastavenia prostredníctvom: $- +$
3. Prispôsobenie ďalších základných nastavení alebo uloženie a ukončenie základných nastavení.

Základné nastavenia uložte a ukončite týmto spôsobom

Vypnite spotrebič.

Upozornenie: Nastavenia zostanú uložené aj po vypnutí spotrebiča.

Home Connect

Tento spotrebič je možné pripojiť k Wi-Fi a je ho možné diaľkovo ovládať cez mobilné zariadenie.

Pomocou aplikácie Home Connect môžete s vaším mobilným zariadením na tomto spotrebiči:

- Nastavovať programy a spustiť ich.
- Prispôbiť programové nastavenie a aktivovať/deaktivovať ho.
- Zistiť stav programu.
- Prispôbiť nastavenie spotrebiča a aktivovať/deaktivovať je.
- Vypnúť spotrebič.

Pred využitím funkcií Home Connect vykonajte tieto kroky:

1. Na vašom mobilnom zariadení nainštalujte aplikáciu Home Connect.
2. Zaregistrujte sa do Home Connect aplikácie.
3. Spotrebič do domácej siete jednorázovo pripojte buď automaticky **alebo** manuálne.
4. Spotrebič pripojte k aplikácii Home Connect.

Informácie o aplikácii nájdete na našej webovej stránke pre aplikáciu Home Connect www.home-connect.com

Služby Home Connect nie sú dostupné v každej krajine. Dostupnosť funkcie Home Connect závisí od dostupnosti služieb Home Connect vo vašej krajine. Príslušné informácie nájdete na: www.home-connect.com.

Upozornenia

- Dodržiavajte bezpečnostné pokyny v tomto návode na obsluhu a zabezpečte, aby sa tieto pokyny dodržiavali aj vtedy, keď spotrebič obsluhujete cez aplikáciu Home Connect, aj keď nie ste doma. Dodržiavajte taktiež pokyny v aplikácii Home Connect.
- Ak obsluhujete spotrebič, nemôžete súčasne vykonávať zmeny prostredníctvom aplikácie Home Connect. Prispôsobenie spotrebiča je pre vás viditeľné vo vašej aplikácii Home Connect.

Vyvolanie menu Home Connect

V menu Home Connect môžete vytvárať a prezerať si sieťové spojenia, zrušiť nastavenia siete, aktivovať/deaktivovať Wi-Fi a vyhľadať ďalšie funkcie Home Connect.

1. Spotrebič zapnite.
2. Stlačte  **Remote Start** (vzdialený štart) a podržte minimálne 3 sekundy.

Na displeji sa objaví **RUČ**.

Teraz sa nachádzate v menu Home Connect.

Upozornenie: Krátko stlačte  **Remote Start** (vzdialený štart), aby ste mohli opustiť menu Home Connect.

Spojenie s domácou sieťou a s aplikáciou Home Connect

Svoj spotrebič pripojte jednorázovo **automaticky** alebo **manuálne** k domácej sieti.

Upozornenia

- Ak má váš smerovač domácej siete funkciu WPS, môžete spotrebič automaticky spojiť s vašou domácou sieťou.

- Ak váš smerovač domácej siete nemá funkciu WPS, spotrebič musíte manuálne spojiť s vašou domácou sieťou.

Následne sa musíte spojiť s aplikáciou Home Connect.

Upozornenie: Na spojenie vášho spotrebiča s domácou sieťou musí byť aktivované **Wi-Fi** na spotrebiči. Z výroby je **Wi-Fi** na spotrebiči deaktivované a aktivuje sa automaticky, keď je váš spotrebič spojený s domácou sieťou.

Automatické spojenie s domácou sieťou

Krok 2.1

Uistite sa, že sa nachádzate v menu Home Connect. → *Strana 33*

1. Stlačte **Start/ ▷⏏ Reload**. Spotrebič sa teraz pokúša spojiť s domácou sieťou. Na displeji bliká .

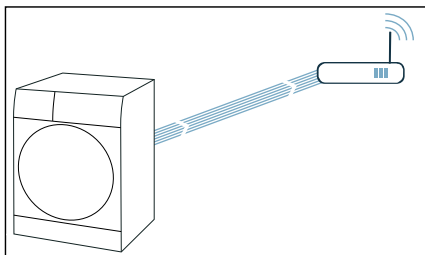

2. V priebehu nasledujúcich 2 minút aktivujte na smerovači domácej siete funkciu WPS.

Keď sa spotrebič úspešne spojil s domácou sieťou, na displeji sa objaví **SDN**, a  neprerušovane svieti.

Upozornenie: Ak nebolo možné vytvoriť spojenie, skontrolujte, či sa váš spotrebič nachádza v dosahu domácej siete. Zopakujte postup na automatické spojenie alebo vykonajte manuálne spojenie.

Manuálne spojenie s domácou sieťou

Krok 2.2

Uistite sa, že sa nachádzate v menu Home Connect. → *Strana 33*

Ubezpečte sa, že ste aplikáciu Home Connect otvorili a prihlásili sa.

1. Nastavte program na pozíciu 2.

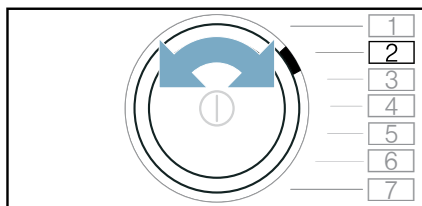

Na displeji sa objaví: **SAP** (manuálne pripojenie).

2. Stlačte **Start/ ▷⏏ Reload**. Spotrebič si teraz zriadil vlastnú sieť WLAN s názvom siete (SSID) **HomeConnect**.

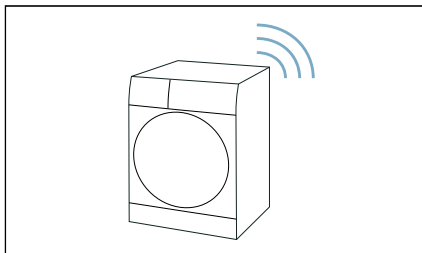

3. V mobilných zariadeniach vyvolajte nastavenia WLAN.

4. Spojte mobilné zariadenia so sieťou WLAN **HomeConnect** a zadajte WLAN heslo (Key) **HomeConnect**. Vaše mobilné zariadenie sa teraz spája so spotrebičom. Proces pripájania môže trvať až 60 sekúnd.

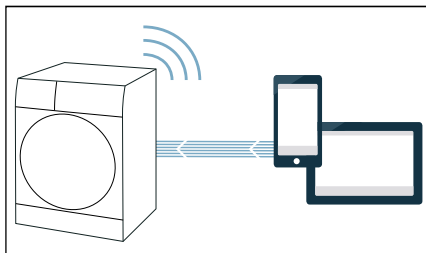

5. Po úspešnom pripojení otvorte aplikáciu Home Connect na mobilnom zariadení a postupujte podľa krokov v aplikácii.
6. V aplikácii Home Connect zadajte názov siete (SSID) a heslo (Key) **vašej domácej siete**.
7. Vykonať posledný krok v aplikácii Home Connect, čím sa váš spotrebič pripojí.

Keď sa spotrebič úspešne spojí s domácou sieťou, na displeji sa objaví **Con.** a nepererušovane svieti.

Upozornenie: Ak nebolo možné vytvoriť spojenie, skontrolujte, či sa váš spotrebič nachádza v dosahu domácej siete. Zopakujte postup manuálneho spojenia.

Spojenie s aplikáciou Home Connect

Ak je váš spotrebič pripojený k domácej sieti, môžete ho spojiť s aplikáciou Home Connect.

Uistite sa, že sa nachádzate v menu Home Connect. → *Strana 33*

Ubezpečte sa, že ste aplikáciu Home Connect otvorili a prihlásili sa.

1. Nastavte program na pozíciu 3.

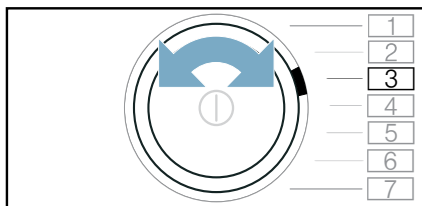

Na displeji sa objaví: **APP** (spojenie s aplikáciou).

2. Stlačte **Start/Reload**. Spotrebič sa teraz pokúša o spojenie s aplikáciou Home Connect.
3. Len čo sa váš spotrebič zobrazí v aplikácii, postupujte podľa posledných krokov v aplikácii Home Connect.

Upozornenie: Ak nedošlo ku spojeniu, skontrolujte, či sa vaše mobilné zariadenie nachádza v dosahu domácej siete, resp. či je s ňou spojené. Zopakujte spojenie s aplikáciou Home Connect.

Aktivovanie/deaktivovanie wi-fi

Ak je váš spotrebič k domácej sieti už pripojený, môžete **Wi-Fi** na vašom spotrebiči aktivovať alebo deaktivovať.

Uistite sa, že sa nachádzate v menu Home Connect. → *Strana 33*

1. Nastavte program na pozíciu 4.

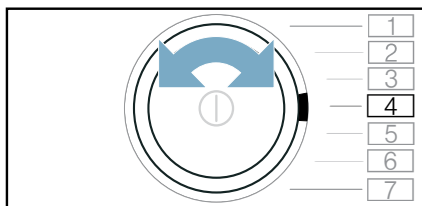

Na displeji sa objaví: **Con** (Wi-Fi funkcia).

2. Stlačte **Start/ ▷⏏ Reload**.

Ak sa na displeji objaví **ON**, Wi-Fi funkcia je na spotrebiči aktivovaná. Ak sa na displeji objaví **OFF**, Wi-Fi funkcia je na spotrebiči deaktivovaná.

Upozornenia

- Keď je váš spotrebič spojený s domácou sieťou, Wi-Fi sa automaticky aktivuje.
- Ak je aktivovaná Wi-Fi, spotrebič sa automaticky nevypne.
- Keď je Wi-Fi na spotrebiči vypnuté, nie je možný ani diaľkový štart, ani diaľkové ovládanie spotrebiča cez aplikáciu Home Connect.
- Keď je Wi-Fi vypnuté a váš spotrebič bol predtým spojený s vašou domácou sieťou, pri opätovnom zapnutí Wi-Fi sa spojenie obnoví.
- Keď aktivujete túto funkciu, zvýši sa spotreba energie v porovnaní s hodnotami z tabuľky spotreby.
→ *Strana 59*

Zrušenie nastavení siete

Všetky nastavenia siete môžete obnoviť.

Uistite sa, že sa nachádzate v menu Home Connect. → *Strana 33*

1. Nastavte program na pozíciu 5.

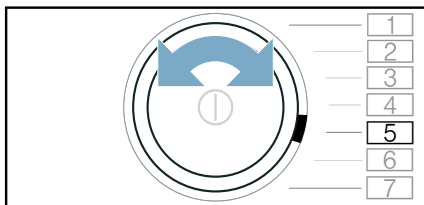

Na displeji sa objaví: **EE5**
(obnovenie nastavenia siete).

2. Stlačte **Start/ ▷⏏ Reload**.

Na displeji sa objaví: **EE5**.

3. Stlačte **Start/ ▷⏏ Reload**.

Upozornenie: Ak chcete spotrebič znova používať prostredníctvom aplikácie Home Connect, musíte ho znova pripojiť k domácej sieti a spojiť s aplikáciou Home Connect.

Aktualizácia softvéru

Softvér Home Connect na vašom spotrebiči môžete aktualizovať. Hneď ako je dostupná nová aktualizácia softvéru, na displeji sa objaví upozornenie: **UPd**

Aktualizáciu nainštalujte priamo cez **upozornenie na displeji** alebo **manuálne** takto:

Uistite sa, že sa nachádzate v menu Home Connect. → *Strana 33*

1. Nastavte program na pozíciu 6.

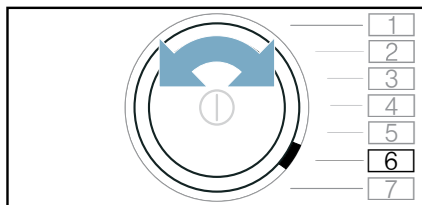

Na displeji sa objaví: **UPd**
(aktualizácia). Start/▷⏏ Reload(štart/doplnenie) bliká, keď je dostupná aktualizácia softvéru.

2. Stlačte **Start/ ▷⏏ Reload**.

Na displeji sa objaví: **EE5**.

3. Stlačte **Start/ ▷⏏ Reload**.

Upozornenie: Aktualizácia softvéru môže trvať niekoľko minút. Počas aktualizácie spotrebič nevypínajte.

Riadenie energie

Vaše zariadenie môžete spojiť s vaším systémom Smart Energy (riadenie energie).

Po spojení vášho spotrebiča so systémom Smart Energy (riadenie energie) a aktivovaní **Flex Start** môžete vašu spotrebu energie optimalizovať tak, že váš spotrebič spustíte až vtedy, keď vaše fotovoltaické zariadenie poskytne dostatok energie alebo je výhodná prúdová tarifa.

Ďalšie informácie a systémové požiadavky na používanie systému riadenia energie nájdete na:

www.home-connect.com/energymanagement

Upozornenia

- Systém Smart Energy (riadenie energie) musí používať komunikačný štandard EEBus Initiative.
- Vopred si v návode na používanie systému Smart Energy (riadenie energie) prečítajte, ako sa spojí s vaším zariadením.

1. Nastavte program na pozíciu 7.

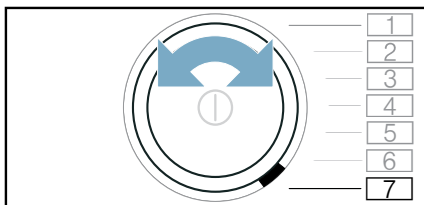

Na displeji sa objaví **EN** (správa spotreby energie).

2. Stlačte **Start/Reload**.
Váš spotrebič sa teraz pokúša spojiť so systémom Smart Energy (správa spotreby energie). Ak sa váš spotrebič úspešne pripojil, na displeji sa objaví: **CON**.
3. Flexstart aktivujte vtedy, keď sa má váš spotrebič spustiť prostredníctvom systému Smart Energy (riadenie energie).

Flex Start

Aktivujte **Flex Start**, aby váš systém Smart Energy (riadenie energie) mohol spustiť vaše zariadenie, keď domáce fotovoltaické zariadenie poskytne dostatok energie alebo je výhodná prúdová tarifa.

Upozornenie: Váš systém Smart Energy (riadenie energie) môže spustiť vaše zariadenie len vtedy, keď systém Smart Energy (riadenie energie) a vaše zariadenie sú spojené.

Flex Start aktivujte takto:

1. Zvoľte požadovaný program.
2. Výberovými tlačidlami **+** a **-** pre funkciu odloženého štartu, nastavte želanú dobu trvania.
3. Stlačte **Start/Reload** (štart/doplnenie).
4. Stlačte **Remote Start** (vzdialený štart).



Na displeji sa objaví **⌚**.

Funkcia **FlexStart** je teraz aktivovaná a spotrebič vyčká na vzdialené spustenie prostredníctvom systému chytrej správy energií (Energy manager).

Ak sa na displeji zmení uvedenie času na **3.0h**, systém Smart Energy (riadenie energie) určil čas, kedy sa váš spotrebič môže spustiť. Program sa skončí po uvedenom čase.



Upozornenia

- Ak systém Smart Energy (riadenie energie) nespustí váš spotrebič, program sa napriek tomu pred uplynutím nastaveného časového úseku spustí. Program sa skončí s uplynutím tohto časového úseku.
- **Remote Start** a tým aj **Flex Start** sa z bezpečnostných dôvodov deaktivuje za týchto podmienok:
 - Stlačte **Start/Reload**.
 - Otvorte dvierka.

- Stlačenie , aby sa spotrebič vypol.
 - Výpadok elektrického prúdu.
- Po deaktivovaní **Flex Start** zostane — **Finished in**  (hotové za) naďalej aktivované.

Doloženie alebo vybratie bielizne:

Upozornenie: Ak bol **Flex Start** už aktivovaný a program sa ešte nespustí, bielizeň môžete doložiť alebo vybrať

1. Stlačte **Start/  Reload** (štart/ doplnenie).
2. Otvorte dvierka.
3. Bielizeň doložte alebo vyberte.
4. Zatvorte dvierka.
5. Stlačte **Start/  Reload** (štart/ doplnenie).
6. Stlačte  **Remote Start** (vzdialený štart).

Funkcia **FlexStart** je teraz aktivovaná a spotrebič vyčká na vzdialené spustenie prostredníctvom systému chytrej správy energií (Energy manager).

Inteligentné odporúčanie programu

Po vypraní vašej bielizne v práčke sa vám na sušičke objaví odporúčanie vhodného programu na vysušenie bielizne.



Predpokladané trvanie odporúčaného programu sa zistí na základe predchádzajúceho programu prania.

Aby sa stanovil optimálny program sušenia, vaše spotrebiče musia prenášať a prijímať informácie.

Preto dodržiavajte nasledujúce:

- Aby sa údaje prevzali, prací program musí byť kompletne skončený.
- Práčka musí podporovať funkciu Home Connect.
- Práčka a sušička musia byť spojené domácou sieťou a zaregistrované vo vašej aplikácii Home Connect.

1. Spotrebič zapnite.
2. Nastavte program na **Smart Dry** . Analýza sa spustí a na displeji sa objaví animácia.
3. Na zrušenie analýzy nastavte iný program alebo vypnite spotrebič. Keď sa nájde vhodný program, animácia sa zastaví, LED odporúčaného programu neprerušovane svieti a informácie o programe sa zobrazia na displeji.
4. Stlačte **Start/  Reload** (štart/ doplnenie).

Upozornenie: Ak sa nenašiel vhodný program, zaznie signál a na displeji sa objaví:  

Možné dôvody:

- Nenašiel sa vhodný sušiaci program pre zvolený prací program.
- Práčka a sušička musia byť spojené domácou sieťou a zaregistrované vo vašej aplikácii Home Connect.
- Skontrolujte, či sa vaše spotrebiče nachádzajú v dosahu domácej siete.
- Údaje posledného pracieho programu nie sú k dispozícii. Údaje sa uložia na 24 hodín a potom sa vymažú.
- Prací program bol zrušený. Prací program musí byť kompletne skončený.

vzdialená diagnostika

V prípade poruchy môže zákaznícky servis pristupovať k vášmu spotrebiču pomocou vzdialenej diagnostiky.

Kontaktujte zákaznícky servis a zaistite, aby bol spotrebič spojený so serverom Home Connect, a skontrolujte, či je služba vzdialenej diagnostiky dostupná vo vašej krajine.

Upozornenie: Pre ďalšie informácie a dostupnosť služby vzdialenej diagnostiky vo vašej krajine navštívte, prosím, odkaz Pomoc & podpora na webovej stránke Home Connect vo vašej krajine www.home-connect.com

Upozornenie týkajúce sa ochrany údajov

Prvým pripojením vášho spotrebiča s Home Connect k sieti WLAN s prístupom na internet sprostredkuje váš spotrebič nasledovné kategórie údajov serveru Home Connect (prvá registrácia):

- Jednoznačné rozpoznanie spotrebiča (pozostávajúce z kľúčov spotrebiča a adresy MAC zabudovaného Wi-Fi komunikačného modulu).
- Bezpečnostný certifikát Wi-Fi komunikačného modulu (na informačno-technické zabezpečenie spojenia).
- Aktuálna verzia softvéru a hardvéru vášho domáceho spotrebiča.
- Stav prípadného predchádzajúceho resetovania na výrobné nastavenia.

Táto prvá registrácia pripraví používanie funkcionality Home Connect a je potrebná až vtedy, keď chcete funkcie Home Connect využiť po prvý raz.

Upozornenie: Berte do úvahy, že funkcionality Home Connect je možné použiť iba v spojení s aplikáciou Home Connect. Informácie o ochrane údajov si môžete pozrieť v aplikácii Home Connect.

Vyhlasenie o zhode

Spoločnosť Robert Bosch Hausgeräte GmbH týmto vyhlasuje, že spotrebič s funkciou Home Connect spĺňa základné požiadavky a ostatné príslušné ustanovenia smernice 2014/53/EU

Podrobné RED vyhlásenie o zhode nájdete na internete na www.bosch-home.com na produktovej stránke vášho spotrebiča medzi doplnkovými dokumentmi.



Pásmo 2,4 GHz: max. 100 mW
Pásmo 5 GHz: max. 100 mW

	BE	BG	CZ	DK	DE
	EE	IE	EL	ES	FR
	HR	IT	CY	LV	LT
	LU	HU	MT	NL	AT
	PL	PT	RO	SI	SK
	FI	SE	UK	NO	CH
	TR				

5 GHz WLAN (Wi-Fi): len na použitie vo vnútorných priestoroch

Funkcia odstránenia pokrčenia

Tento spotrebič má programy na to, aby sa odstránilo pokrčenie málo nosenej bielizne a redukoval zápach.

Upozornenia

- Venujte pozornosť aj tipom týkajúcim sa bielizne. → *Strana 27*
- Bielizeň znečistenú parfumom, deodorantom alebo potom pred ďalším nosením vyperte.
- Pokrčenie **neodstraňujte** z nasledujúcich textílií:
 - Vlna, koža, viskóza, textilie s kovovými, drevenými alebo plastovými prvkami.
 - Voskované a olejované bundy.
- Nepoužívajte čistiace súpravy pre sušičky.

Plnenie nádržky na vodu



Váš spotrebič odstráni pokrčenie suchej, málo nosenej bielizne studenou pitnou vodou, ktorú nalejete dodanou kanvičkou cez predný otvor na nalievanie vody na spotrebiči, kým na displeji nezhasne  a nezaznie signál.

Pozor!

Riziko vecných škôd a poškodenia spotrebiča

Spotrebič sa môže znečistiť vláknami alebo poškodiť usadeninami, keď sa na odstránenie pokrčenia nepoužije pitná voda.

- Na odstránenie pokrčenia používajte len studenú, pitnú vodu.
 - Nepoužívajte skondenzovanú alebo destilovanú vodu a prísady alebo zmäkčovače.
1. Zvoľte požadovaný program na odstránenie pokrčenia. → *"Prehľad programov" na strane 23*
 2. Nastavte požadovaný program na odstránenie pokrčenia.

3. Stlačte **Start**/  **Reload** (štart/doplnenie).
4. Na displeji sa objaví .
Upozornenie: Ak sa  neobjaví na displeji, nádržka na vodu je naplnená dostatočným množstvom vody a program sa spustí.
5. Vytiahnite vodorovne nádržku na skondenzovanú vodu.

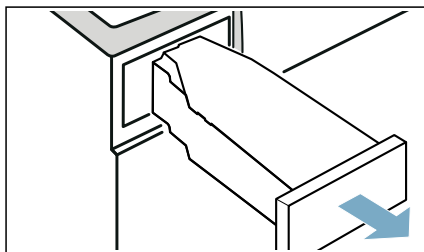

6. Cca 180 ml studenej pitnej vody nalevajte dodanou kanvičkou cez **predný** otvor na nalievanie vody na spotrebiči, kým na displeji nezhasne  a nezaznie signál.

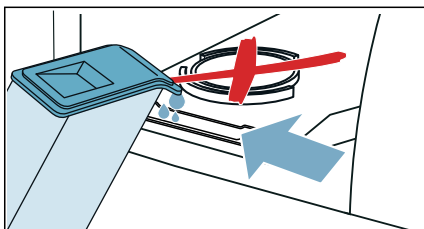

Upozornenie: Keď ste do spotrebiča naliali viac ako 180 ml pitnej vody a na displeji nezhasne , pitnú vodu ste naliali do nesprávneho nalievacieho otvoru alebo spotrebič nie je správne vyrovnaný. Nalejte pitnú vodu do predného nalievacieho otvoru alebo správne vyrovnať spotrebič. → *"Inštalácia spotrebiča" na strane 14*

7. Nádržku na skondenzovanú vodu znova zasuňte do spotrebiča tak, aby citeľne zapadla.

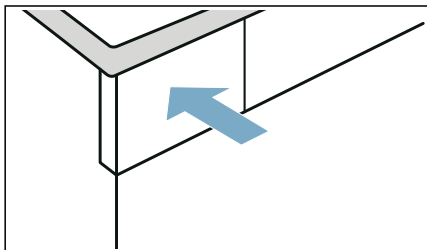

8. Stlačte **Start/Reload** (štart/doplnenie).

Programy na odstránenie pokrčenia

- Programy na odstránenie pokrčenia nespúšťajte bez náplne v bubne. Všímajte si popis textílií a maximálne množstvo náplne programov na odstránenie pokrčenia. → *Strana 23*
- Otvorenie dvierok preruší program na odstránenie pokrčenia. Aby ste program znova spustili, zatvorte dvierka a stlačte **Start/Reload** (štart/doplnenie).
- Priemerne trvanie programu na odstránenie pokrčenia je cca 45 minút a pri nízkej teplote okolia sa môže predĺžiť, pri vysokej teplote okolia zasa skrátiť.
- Počas odstraňovania pokrčenia môžu vznikáť iné zvuky.
- Výsledok odstránenia pokrčenia sa môže líšiť podľa druhu textílií, množstva náplne a nastaveného programu. Pre optimálne výsledky bielizeň po skončení programu okamžite vyberte a vyveste na ramienko na dosušenie a vyťahnite ich do správneho tvaru.

Čistenie sitka v nádržke na vodu

Sitko v nádržke na vodu chráni spotrebič pred znečistením a malo by sa pravidelne čistiť.

Pozor! Riziko vecných škôd a poškodenia spotrebiča

Prevádzka s chýbajúcim alebo poškodeným sitkom môže viesť k poškodeniu spotrebiča.

Spotrebič používajte len s vloženým a nepoškodeným sitkom.

1. Vytiahnite vodorovne nádržku na skondenzovanú vodu.

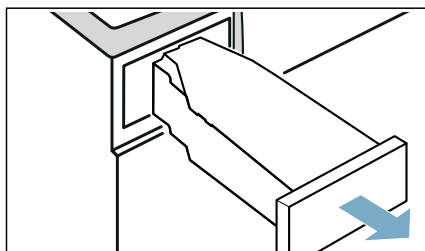

2. Vyberte sitko a vyčistite ho pod tečúcou vodou alebo v umývačke riadu.

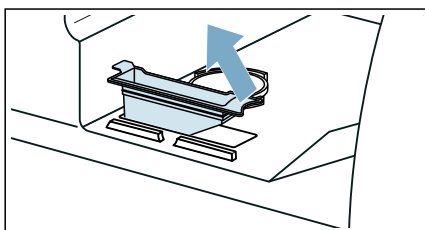

3. Sitko vložte do nádržku na vodu.

4. Nádržku na skondenzovanú vodu znova zasuňte do spotrebiča tak, aby citeľne zapadla.

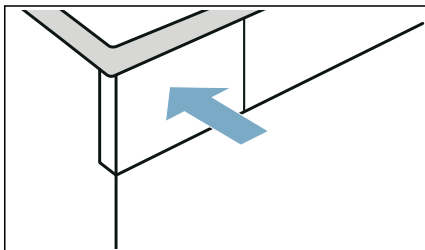

Odtok skondenzovanej vody

Počas sušenia vzniká v spotrebiči skondenzovaná voda.

Spotrebič prevádzkujte s pripojenou odtokovou hadicou.

Keď sa používa odtoková hadica, skondenzovaná voda spotrebiča odteká do nádoby na skondenzovanú vodu. V takom prípade sa musí nádoba na skondenzovanú vodu vyprázdniť po každom sušení a keď sa predčasne naplnila, tak aj počas sušenia.

Odtokovú hadicu pripojte nasledovne:

1. Príslušenstvo vyberte z bubna.

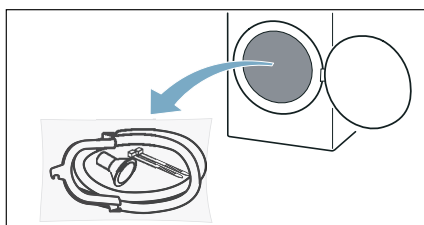

2. Všetky časti vyberte z vrečka.

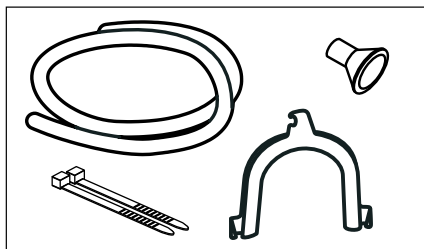

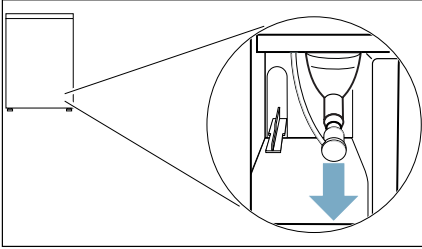
3. Stiahnite uzáver z hrdla.**Upozornenia**

- Pri dodaní spotrebiča je uzáver upevnený na hrdle.
- Pri odstránení uzáveru môže vytečť z hrdla malé množstvo kvapaliny.

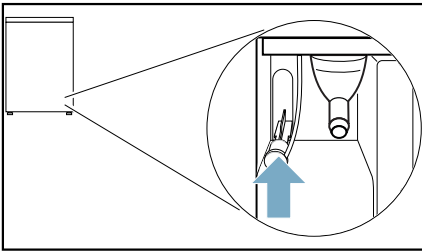
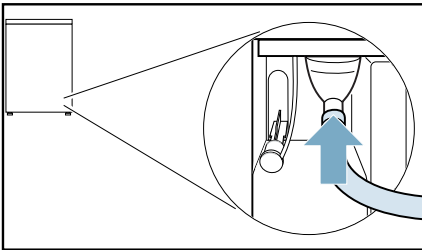
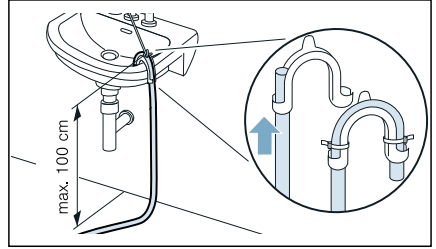
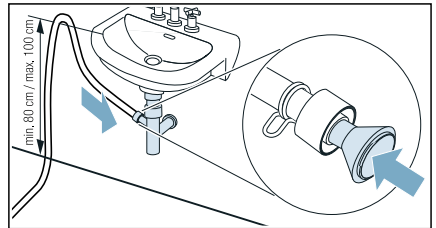
4. Uzáver posuňte na parkovaciu pozíciu.**5.** Odtokovú hadicu zasuňte až na doraz na voľné hrdlo.**6.** Druhú stranu odtokovej hadice, podľa schémy zapojenia, upevnite zvyšným príslušenstvom.**Umývadlo:****Sifón:**

Miesto pripojenia sa musí zaistiť pomocou hadicovej spony (rozsah \varnothing 12 – 22 mm, špecializované predajne).

Pri pripojení k sifónu treba dbať na to, aby sa odtoková hadica viedla vo výške min. 80 cm, max. ale 100 cm.

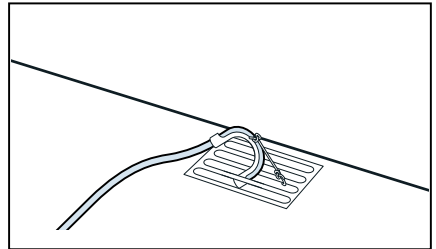
Podlahový odtok:**Pozor!****Škody následkom netesností alebo vytekajúcej vody.**

Zaistite odtokovú hadicu proti vyklznutiu. Odtokovú hadicu nezlomte. Dodržiavajte výškový rozdiel medzi plochou pre postavenie a odtokom max. 100 cm.

Pozor!

Nahromadená voda sa môže naspäť nasávať do spotrebiča a spôsobiť vecné škody.

Skontrolujte, či voda odteká dostatočne rýchlo. Odtok sa nesmie uzavrieť alebo upchať.

7. Vytiahnite vodorovne nádržku na skondenzovanú vodu a vyprázdnite ju.

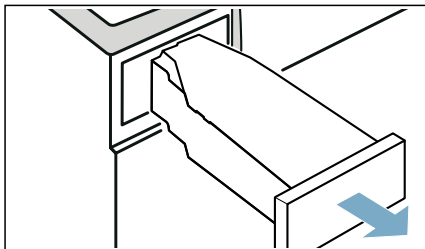

8. Otočte nádržku na skondenzovanú vodu o 180° na dolnú stranu a odstráňte vloženú zátku.

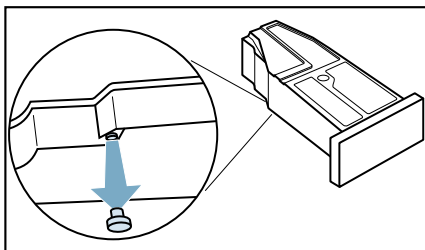

9. Otočte nádržku na skondenzovanú vodu o 180° a zátku vložte ho do priehlbiny na hornej strane nádržky na skondenzovanú vodu.

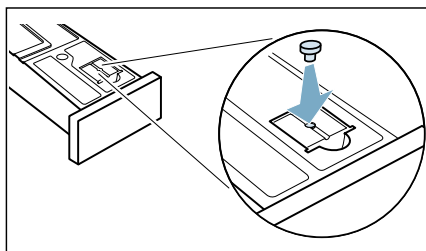

10. Nádržku na skondenzovanú vodu zasuňte tak, aby zapadla.

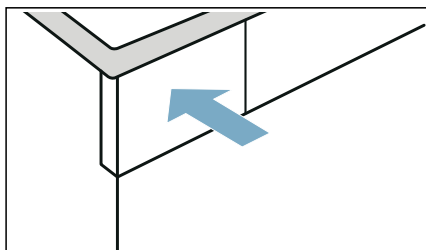

Skondenzovaná voda sa teraz bude odvádzať cez odtokovú hadicu do odpadu alebo do umývadla.

Upozornenie: Pokiaľ chcete skondenzovanú vodu znova odvádzať do nádoby na skondenzovanú vodu, urobte kroky v opačnom poradí.

Pozor!

Riziko vecných škôd a poškodenia spotrebiča

Keď skondenzovanú vodu odvádzate do nádržky na skondenzovanú vodu, tekutina môže vytekať z hrdla a spôsobiť vecné škody. Pred prevádzkou spotrebiča upevnite uzáver na hrdlo.



Čistenie a údržba

Čistenie spotrebiča



Varovanie

Nebezpečenstvo usmrtenia!

Zariadenie je napájané elektrinou. Ak prídete do kontaktu s časťami pod napätím, hrozí nebezpečenstvo zásahu elektrickým prúdom. Preto majte na pamäti nasledovné:

- Vypnite spotrebič. Odpojte zariadenie od elektrickej siete (vytiahnite zástrčku).
- Nikdy nemanipulujte s elektrickou zástrčkou mokrými rukami.
- Pri vyťahovaní zástrčky zo zásuvky vždy ťahajte za zástrčku a nie za sieťový kábel, v opačnom prípade môže dôjsť k poškodeniu sieťového kábla.
- V zariadení alebo na jeho funkciách nevykonávajte žiadne technické zmeny.
- Opravy a akékoľvek iné práce na zariadení môže vykonávať len náš technik zo zákazníckeho servisu alebo elektrikár. To isté platí pre výmenu sieťového kábla (v prípade potreby).
- Náhradný sieťový kábel si môžete objednať v našom zákazníckom servise.



Varovanie

Riziko otravy!

Jedovaté výpary môžu pochádzať z čistiacich prostriedkov, ktoré obsahujú rozpúšťadlá, napr. čistiace rozpúšťadlá. Nepoužívajte čistiace prostriedky, ktoré obsahujú rozpúšťadlá.



Varovanie

Nebezpečenstvo úrazu elektrickým prúdom/hmotných škôd/poškodenia spotrebiča!

Ak prenikne do zariadenia vlhkosť, môže dôjsť ku skratu.

Na čistenie spotrebiča nepoužívajte tlakový alebo parný čistič, hadicu ani striekaciu pištoľ.

Pozor!

Hmotná škoda/poškodenie spotrebiča

Čistiace prostriedky a prostriedky na predoštetenie bielizne (napr. odstraňovače škvrn, predpieracie spreje atď.) môžu pri kontakte s povrchmi zariadenia spôsobiť poškodenie. Preto majte na pamäti nasledovné:

- Dbajte na to, aby tieto prostriedky neprišli do kontaktu s povrchmi zariadenia.
- Zariadenie čistite len vodou a mäkkou, vlhkou handričkou.
- Ihneď odstráňte všetky pracie prostriedky, postreky alebo iné zvyšky.

Čistenie podlahovej jednotky

Tento spotrebič má automatické samočistenie. Vlákna z prania sa nemusia po každom použití odstrániť, ale hromadia sa v podlahovej časti.

Aby sa funkcie spotrebiča negatívne neovplyvnili, **musíte** podlahovú časť (vločku a sitko na vlákna) vyčistiť len v týchto prípadoch:

- Na displeji sa objaví upozornenie:
- Pred vykonaním údržby spotrebiča.

Voliteľne môžete kedykoľvek vyčistiť podlahovú časť spotrebiča.

Upozornenie: Prv než začnete spotrebič čistiť, nechajte ho po prevádzke vychladnúť asi 30 minút.

Čistenie podlahovej jednotky nasledovne:

1. Otvorte rukoväťou údržbovú klapku.

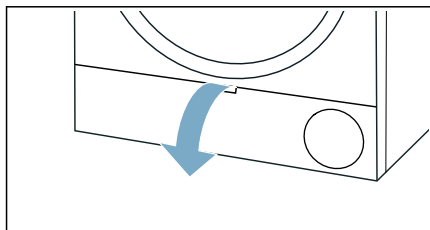

2. Odistite páčku krytu výmenníka tepla.

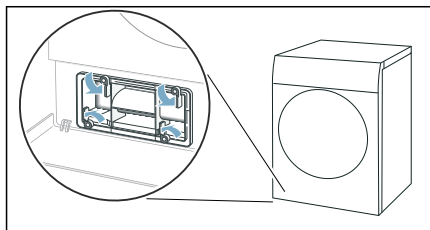

3. Kryt výmenníka tepla vyťahnite držadlom.

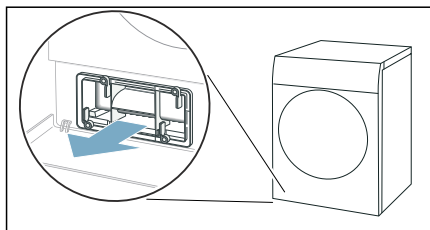

4. Všetky vlákna z krytu výmenníka tepla a zo sitka na vlákna odstráňte.

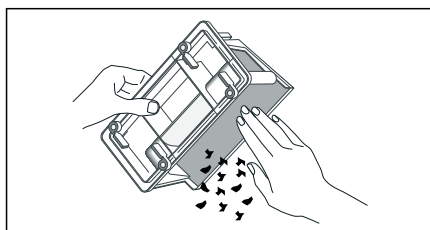

Upozornenie: Dbajte pritom, aby na tesneniach krytu výmenníka tepla nezostali nečistoty.

5. Vnútrošnú stranu krytu výmenníka tepla a sitka na vlákna dôkladne opláchnite pod tečúcou vodou a vysušte.

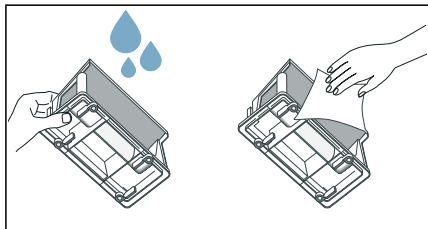

Upozornenia

- Pri silnom znečistení môžete na čistenie použiť mäkkú kefku.
- Dbajte na to, aby sitko vložky na vlákna po opláchnutí dôkladne vyschlo. Vlhké sitko na vlákna môže čas sušenia predĺžiť a nepriaznivo ovplyvniť výsledok sušenia.

6. Vložku na vlákna vodorovne vyťahnite.

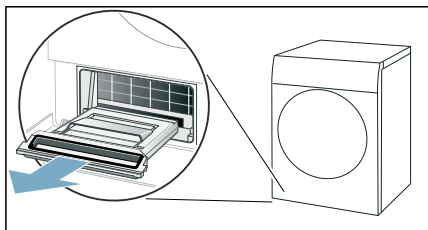

Upozornenie: Vložka na vlákna môže obsahovať vlhké vlákna a zvyškovú vodu a pri vyťahnutí z nej môže kvapkať.

7. Vložku na vlákna vyklopte a vlákna odstráňte.

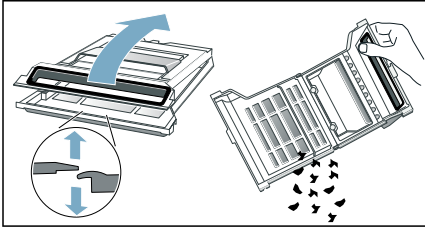

8. Sítko vložky na vlákna dôkladne opláchnite pod tečúcou vodou a vysušte.

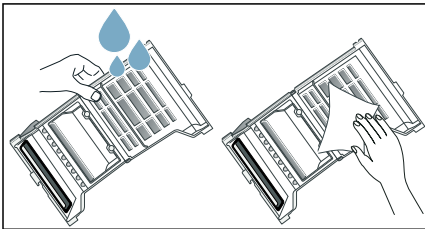

Upozornenia

- Pri silnom znečistení môžete na čistenie použiť mäkkú kefku.
 - Tesnenie vložky na vlákna nesmiete odstrániť alebo poškodiť.
 - Vložku na vlákna môžete čistiť aj v umývačke riadu.
 - Dbajte na to, aby sítko vložky na vlákna po opláchnutí dôkladne vyschlo.
9. Vložku na vlákna priklopte.

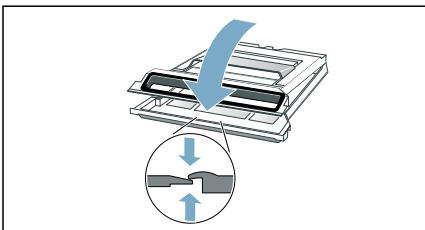

Upozornenie: Dbajte na to, aby ste vložku na vlákna úplne zatvorili.

10. Vložku na vlákna vodorovne zasuňte až na doraz.

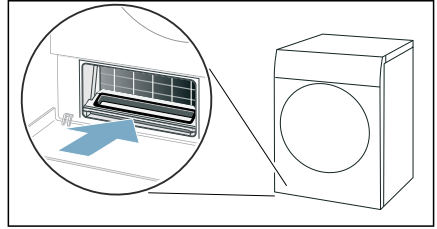

11. Kryt výmenníka tepla zasuňte drždídlom.

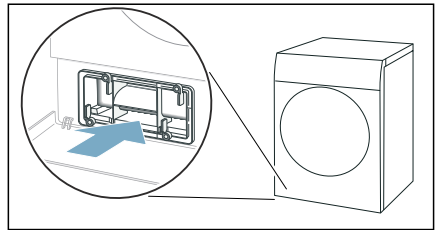

Upozornenie: Kryt výmenníka tepla môžete zasunúť len vtedy, keď sa vložka na vlákna nachádza v spotrebiči.

12. Zaisťte páčku krytu výmenníka tepla.

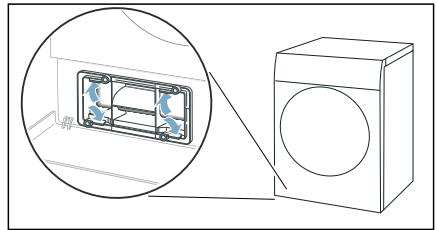

13. Zatvorte údržbovú klapku.

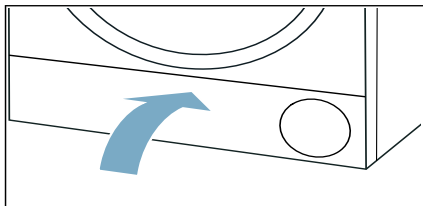

Podlahovú jednotku spotrebiča ste vyčistili.

Pozor!

Hmotná škoda / poškodenie spotrebiča

Ak prevádzkujete spotrebič bez vzduchového filtra (napr. filtra na vlákna, zásobníka na prach, v závislosti od konkrétneho spotrebiča), alebo ak je vzduchový filter neúplný či chybný, môže dôjsť k poškodeniu spotrebiča. Spotrebič neprevádzkujte bez filtra na vlákna alebo s filtrom, ktorý je chybný.

Čistenie snímača vlhkosti

Upozornenie: Snímač vlhkosti meria stupeň vlhkosti bielizne. Po dlhej prevádzke sa môžu usadiť jemné zvyšky vodného kameňa, pracieho a ošetrovacieho prostriedku. Tieto usadeniny je nutné pravidelne odstraňovať, inak môže byť nepriaznivo ovplyvnený výsledok sušenia.

1. Otvorte dverka.

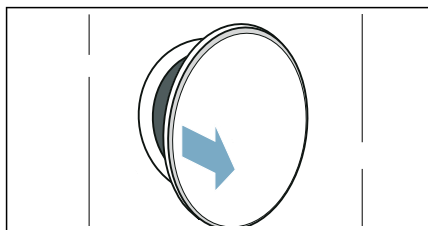

2. Snímač vlhkosti vyčistite zdrsnenou špongiou.

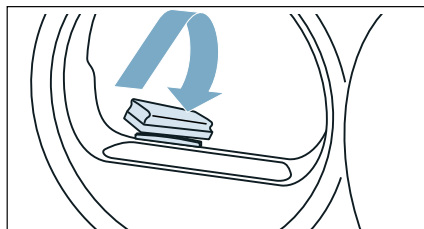

Pozor!

Snímač vlhkosti sa môže poškodiť.

Snímač vlhkosti pozostáva z nehrdzavejúcej ocele. Snímač vlhkosti nečistite s použitím abrazívnych prostriedkov a oceľovej vlny.

Čistenie sitka v nádržke na skondenzovanú vodu

Upozornenie: Sitko v nádržke na skondenzovanú vodu slúži na čistenie skondenzovanej vody, ktorá sa používa na automatické čistenie tohto spotrebiča.

1. Vytiahnite vodorovne nádržku na skondenzovanú vodu.

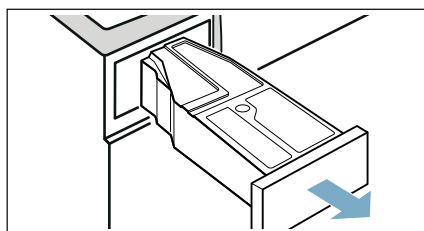

2. Vylejte skondenzovanú vodu.

3. Vyberte sitko.

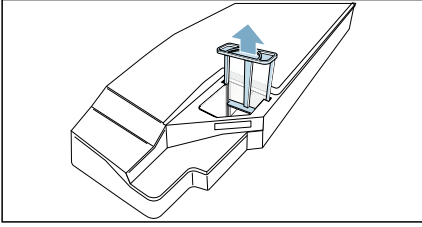

4. Vyčistite sitko pod teplou tečúcou vodou alebo v umývačke riadu.

Upozornenie: Pri silnom znečistení môžete na čistenie použiť mäkkú kefku.

5. Sitko vložte tak, aby citeľne zapadlo.

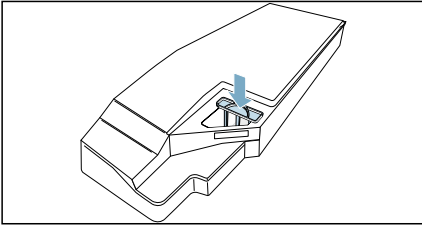
**Pozor!**

Bez sitka sa môžu vlákna dostať do spotrebiča a poškodiť ho.

Spotrebič používajte len s vloženým sitkom.

6. Vložte nádržku na skondenzovanú vodu tak, aby citeľne zapadla.

 **Oštenenie spotrebiča**

Spotrebič ponúka doplnkové programy na čistenie, ktoré môžu vyčistiť spotrebič:

- Jednoduchou údržbou spotrebiča odstránite možné ľahké usadeniny nečistôt v spotrebiči.
- Intenzívnou údržbou spotrebiča odstránite možné silné usadeniny nečistôt v spotrebiči, ako aj pachy po dlhšom nepoužívaní.

Pred údržbou spotrebiča sa musí spotrebič pripraviť.

 **Varovanie**
Nebezpečenstvo obarenia/vecné škody a poškodenie spotrebiča!

Vriaca alebo horúca voda môže viesť k ťažkým obareninám, vecným škodám a poškodeniu spotrebiča, keď sa vyleje alebo unikne.

Nepoužívajte vriacu vodu na tento spotrebič, jeho časti a príslušenstvo. Zabráňte kontaktu kože s horúcou vodou alebo vodnou parou.

 **Varovanie**
Nebezpečenstvo otravy / hmotnej škody!

Kondenzovaná voda nie je vhodná na pitie a môže byť kontaminovaná vláknami. Kontaminovaná kondenzovaná voda môže byť nebezpečná pre zdravie a môže spôsobiť materiálne škody. Nepite ju ani ju opätovne nepoužívajte.

Príprava oštenia spotrebiča
Príprava spotrebiča na oštenenie

Spotrebič sa **pred** jednoduchým alebo intenzívnym oštením musí pripraviť.

Príprava oštetrenia spotrebiča nasledovne:

1. Vyčistite podlahovú jednotku. → *Strana 45*
2. Otvorte dverka.
3. Vyberte bielizeň.

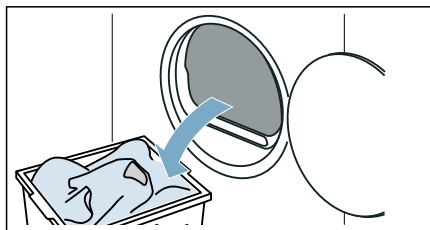

4. Zatvorte dverka.
5. Vytiahnite vodorovne nádržku na skondenzovanú vodu a vyprázdňte ju.

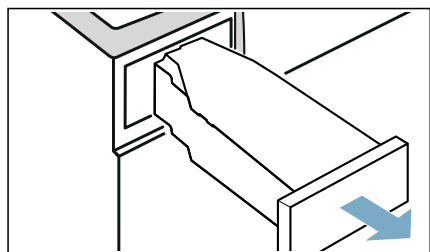

6. Spotrebič zapnete stlačením ①.

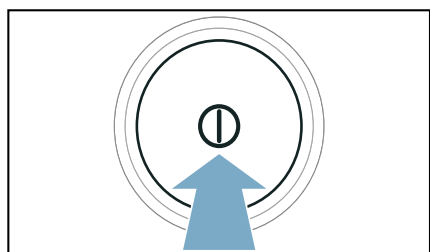

Spotrebič je teraz pripravený na oštetrenie.

Príprava nádržky na skondenzovaný vodu na oštetrenie spotrebiča

Keď skondenzovaný vodu odvádzate zo spotrebiča odtokovou hadicou, nádržka na skondenzovaný vodu sa **pred** jednoduchým alebo intenzívnym oštetrením musí pripraviť.

Príprava nádržky na skondenzovaný vodu na oštetrenie spotrebiča nasledovne:

1. Vloženú zátku odstráňte z priehlbiny nádržky na skondenzovaný vodu.

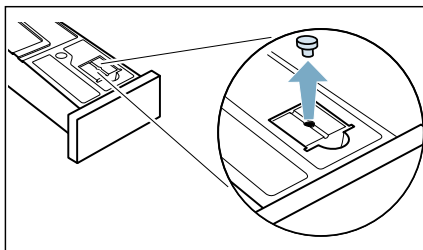

2. Otočte nádržku na skondenzovaný vodu o 180° na dolnú stranu a vložte zátku.

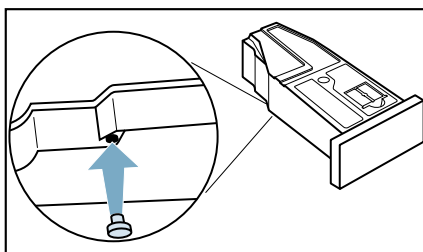

3. Vyčistite sitko v nádržke na skondenzovaný vodu. → *Strana 48*
Nádržka na skondenzovaný vodu je teraz pripravená na oštetrenie spotrebiča.

Upozornenie: Keď skondenzovaný vodu odvádzate zo spotrebiča odtokovou hadicou, vykonajte tieto kroky **po** jednoduchom alebo intenzívnom ošetrovaní znova v opačnom poradí.

Jednoduché ošetrovanie spotrebiča

Môžete vykonať jednoduchú údržbu spotrebiča, aby sa odstránili možné ľahké usadeniny nečistôt v spotrebiči.

Upozornenia

- Po istom čase používania odporúča váš spotrebič automaticky jednoduché ošetrovanie spotrebiča. Na displeji sa potom objaví na 5 sekúnd **CP** pred štartom a po skončení programu. Toto upozornenie sa objavuje opakovane, kým sa kompletne nevykoná jednoduché ošetrovanie spotrebiča.
- Jednoduchá údržba spotrebiča trvá asi 1 hodinu.

Uskutočnenie ošetrovania spotrebiča nasledovne:

- Prípravte spotrebič na ošetrovanie. → *Strana 49*
- Nastavte program na pozíciu 1.

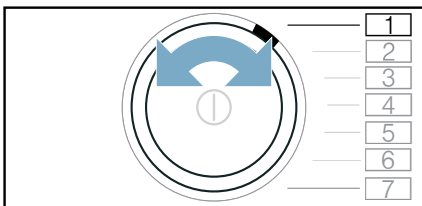

- Stlačte **Drying Aim** (Cieľ sušenia) a podržte stlačené, súčasne:

- Nastavte program na pozíciu 4.

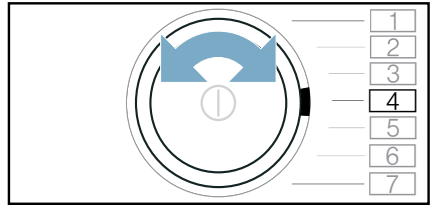

Na displeji sa striedavo objavuje **CP** a trvanie programu.

- Do nádrže na kondenzát nalejte približne 1 ½ liter teplej vody z kohútika.

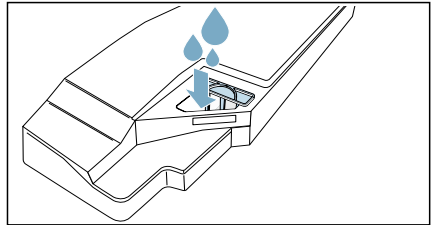

Upozornenie: Nádrž na kondenzát držte stále vodorovne, aby nedošlo k vytečeniu kvapaliny.

- Nádržku na skondenzovaný vodu zasuňte tak, aby zapadla.

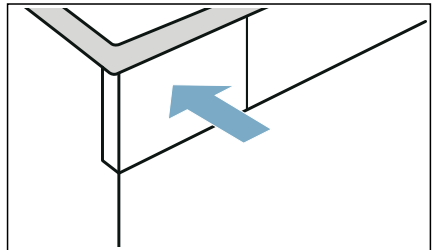

- Stlačte **Start/Reload** (štart/doplnenie).

Ošetrovanie spotrebiča sa spustí a zaznie signál.

Na displeji sa po skončení ošetrovania spotrebiča objaví **End** a zaznie signál.

8. Vytiahnite vodorovne nádržku na skondenzovanú vodu a vyprázdnite ju.

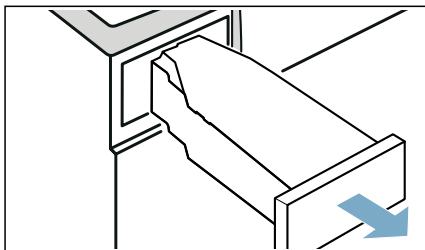

9. Nádržku na skondenzovanú vodu zasunúť tak, aby zapadla.

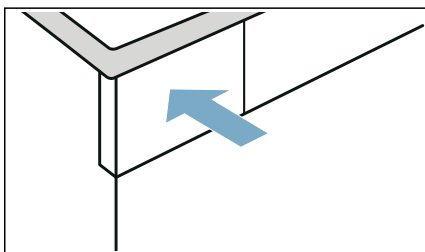

10. Spotrebič vypnete stlačením ①.

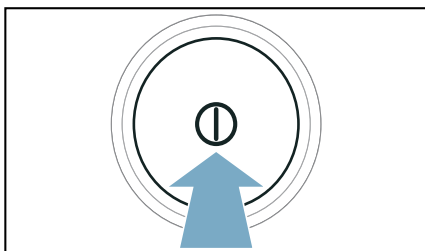

Vykonalí ste ošetrovanie spotrebiča.

Vykonanie intenzívneho ošetrovania spotrebiča

Môžete vykonať intenzívnu údržbu spotrebiča, aby sa odstránili možné silné usadeniny nečistôt v spotrebiči, ako aj pachy po nepoužívaní dlhšom ako mesiac.

Upozornenia

- Intenzívne ošetrovanie spotrebiča trvá asi 4 hodiny. Čas trvania sa môže predĺžiť, keď potrebné kroky počas programu neuskutočnite včas.
- Intenzívne ošetrovanie spotrebiča by sa po štarte programu nemalo zrušiť.
- Na intenzívne ošetrovanie spotrebiča potrebujete originálny ošetrovací prostriedok, ktorý si môžete objednať v zákazníckom servise pod číslom: **00311829**. Kontaktné údaje všetkých krajín nájdete v priloženom zozname stredísk zákazníckeho servisu.



Varovanie

Riziko úrazu/materiálnej škody/ poškodenia zariadenia!

Používanie náhradných dielov a príslušenstva od iných výrobcov je nebezpečné a môže spôsobiť poranenia, hmotné škody alebo poškodenie zariadenia.

Z bezpečnostných dôvodov používate len originálne náhradné diely a príslušenstvo.

Pozor!

Hmotná škoda/poškodenie spotrebiča

Ak do zariadenia nalejete nesprávne množstvo pracieho prostriedku alebo čistiaceho prostriedku, môže dôjsť k hmotným škodám alebo poškodeniu zariadenia.

Pracie prostriedky/aviváž/čistiace prostriedky a zmäkčovadlá používajte v súlade s pokynmi výrobcu.

Uskutočnenie ošetrovania spotrebiča nasledovne:

1. Pripravte spotrebič na ošetrovanie. → *Strana 49*
2. Nastavte program na pozíciu 1.

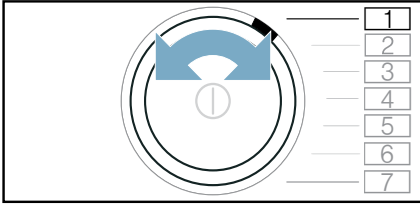

3. Stlačte  Drying Aim * (Cieľ sušenia) a podržte stlačené, súčasne:
4. Nastavte program na pozíciu 4.

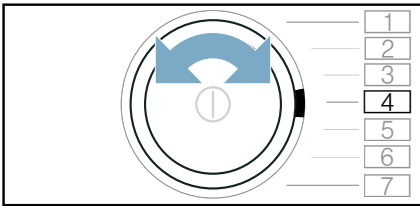

Na displeji sa striedavo objavuje **CP1** a trvanie programu.

5. Stlačte **+**.
Na displeji sa striedavo objavuje **CP2** a trvanie programu.
6. Vytiahnite vodorovne nádržku na skondenzovanú vodu a vyprázdňte ju.

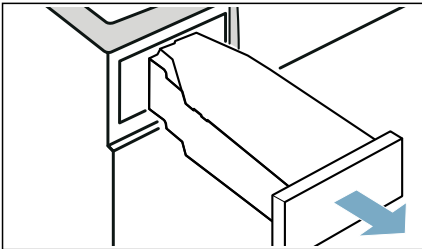

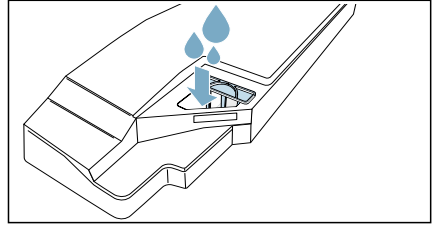

7. Do nádržky na kondenzát nalejte fľašu originálneho prostriedku na ošetrovanie spotrebiča a približne 1 ½ liter teplej vody z kohútika.

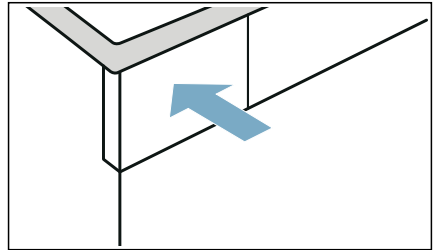

Upozornenie: Nádržku na kondenzát držte stále vodorovne, aby nedošlo k vytečeniu kvapaliny.

8. Nádržku na skondenzovanú vodu zasuňte tak, aby zapadla.



9. Stlačte **Start** /  **Reload** (štart/ doplnenie).

Ošetrovanie spotrebiča sa spustí a zaznie signál.

Asi po 3 hodinách spotrebič pozastaví údržbu a na displeji sa objaví zostávajúci čas trvania programu.

10. Vytiahnite vodorovne nádržku na skondenzovanú vodu a vyprázdnite ju.

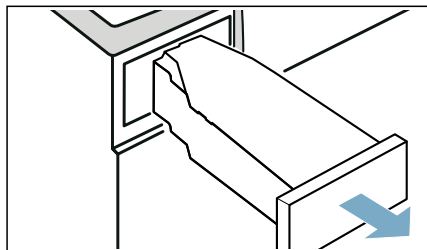

11. Do nádrže na kondenzát nalejte približne 1 ½ liter teplej vody z kohútika.

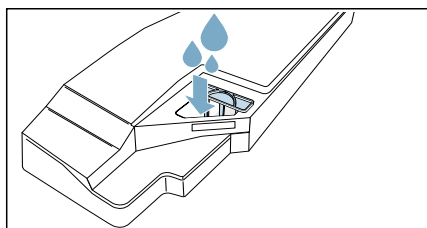

Upozornenie: Nádrž na kondenzát držte stále vodorovne, aby nedošlo k vytečeniu kvapaliny.

12. Nádržku na skondenzovanú vodu opatrne vodorovne otočte a vyprázdnite, aby sa vypláchli zvyšky originálneho ošetrovacieho prostriedku.

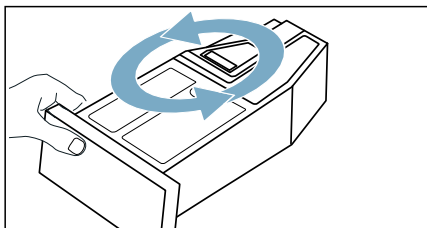

13. Do nádrže na kondenzát nalejte ďalší približne 1 ½ liter teplej vody z kohútika.

14. Nádržku na skondenzovanú vodu zasuňte tak, aby zapadla.

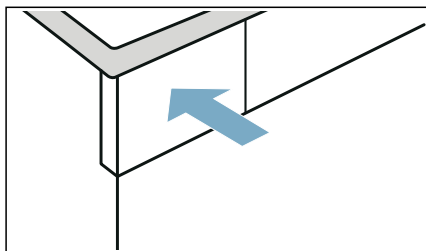

15. Stlačte **Start/Reload** (štart/doplnenie). Oštenie spotrebiča pokračuje. Na displeji sa po skončení oštenia spotrebiča objaví **End** a zaznie signál.
16. Nádržku na skondenzovanú vodu opäť vyprázdnite.
17. Nádržku na skondenzovanú vodu zasuňte tak, aby zapadla.

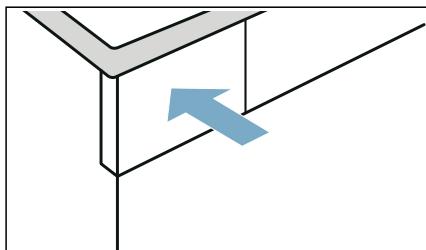



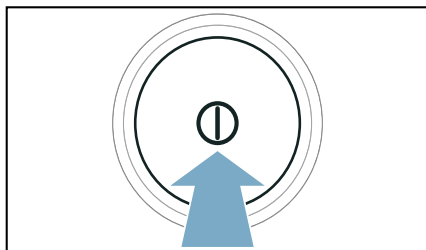

18. Spotrebič vypnete stlačením **⓪**.



Vykonalí ste oštenie spotrebiča.

 **Pomoc**

Poruchy	Príčina/odstránenie
Spotrebič sa nespustí.	Skontrolujte sieťovú zástrčku a poistky.
Spotrebič nereaguje na zadania a na displeji sa zobrazí:  R Ir	<ul style="list-style-type: none"> ■ Znečistené alebo vlhké sitko na vlákna môže nepriaznivo ovplyvniť prúd vzduchu v spotrebiči pri nízkych teplotách okolia. <ul style="list-style-type: none"> - Vyčistite podlahovú jednotku a sitko na vlákna dôkladne vysušte. → <i>Strana 45</i> - Spotrebič vypnite a zapnite. - Na opätovné spustenie programu stlačte Start/  Reload (štart/doplnenie).
Vznik záhybov, krčenie.	<ul style="list-style-type: none"> ■ Množstvo bielizne je prekročené alebo zvolený nesprávny program pre daný druh textílií. V tabuľke programov nájdete všetky potrebné informácie. → <i>Strana 23</i> ■ Bielizeň hneď po vysušení vyberte z bubna. Keď ostatne ležať v bubne, pokrčí sa.
Voda vyteká.	<ul style="list-style-type: none"> ■ Spotrebič pravdepodobne stojí šikmo. Vyrovnajte spotrebič. ■ Zabezpečte, aby v podlahovej jednotke: <ul style="list-style-type: none"> - bol kryt výmenníka tepla správne zaistený. - tesnenie krytu výmenníka tepla nebolo znečistené. → <i>Strana 45</i> ■ Keď je nainštalovaná voliteľná odtoková hadica*, zaistite, aby táto hadica bola správne pripojená. → <i>Strana 42</i>
Spotrebič je v stave prerušenia, ale bubon sa otáča.	Spotrebič zistil príliš vysokú teplotu a spustil proces CoolDown. Regulácia teploty môže trvať až 10 minút. Proces CoolDown môžete kedykoľvek zrušiť otvorením dvierok.
Program sa nespúšťa	<p>Zaistite, aby</p> <ul style="list-style-type: none"> ■ boli zatvorené dvierka ■ bolo deaktivované Child Lock 3 sec.  (detský zámok 3 s) ■ bolo stlačené Start/  Reload (štart/doplnenie) <p>Upozornenie: Ak je nastavený odložený štart programu prostredníctvom — Finished in  (hotové za), program sa spustí neskôr.</p>
Zobrazené trvanie programu sa v priebehu sušenia mení.	Nejde o chybu. Snímač vlhkosti určuje zvyškovú vlhkosť v bielizne a prispôsobuje tomu trvanie programu (okrem časových programov).

<p>Bielizeň nie je správne suchá alebo je ešte príliš vlhká.</p>	<ul style="list-style-type: none"> ■ Teplá bielizeň je po skončení programu na dotyk vlhkejšia, ako je v skutočnosti. Rozprestrite bielizeň a nechajte ju vychladnúť. ■ Prispôbte výsledok sušenia alebo zvýšte stupeň vysušenia. Predĺži sa tým trvanie programu pri nezmenenej teplote. ■ Zvoľte časový program na dosušenie ešte vlhkej bielizne. ■ Zvoľte časový program pre malé množstvo bielizne. ■ Neprekračujte maximálne množstvo náplne pre daný program. → <i>Strana 23</i> ■ Vyčistite snímač vlhkosti v bubne. Na snímači sa môže usadiť vrstva vodného kameňa alebo zvyšky z pracích a ošetrovacích prostriedkov nepriaznivo ovplyvniť jeho funkčnosť. → <i>Strana 48</i> ■ Sušenie sa zrušilo z dôvodu výpadku elektrickej siete, plnej nádržky na skondenzovanú vodu alebo prekročenia maximálneho času sušenia. <p>Upozornenie: Venujte pozornosť aj tipom týkajúcim sa vašej bielizne. → <i>Strana 27</i></p>
<p>Čas sušenia príliš dlhý.</p>	<ul style="list-style-type: none"> ■ Spotrebič môže byť znečistený vláknami. Spôsobuje to dlhší čas sušenia. <ul style="list-style-type: none"> – Vyčistite podlahovú časť. → <i>Strana 45</i> – Kompletne nechajte prebehnúť sušenie s viac ako 3 kg nepredsušenej bielizne. <p>Upozornenie: Automatické samočistenie spotrebiča využíva skondenzovanú vodu z vašej bielizne. Ak dlhodobo sušíte menšie množstvá náplne ako 3 kg alebo trvale používate funkciu na odstránenie pokrčenia, skondenzovaná voda z vašej bielizne nestačí na automatické samočistenie spotrebiča. Pravidelne sušte nepredsušenú bielizeň s väčším množstvom náplne ako 3 kg.</p> ■ Výmenník tepla môže byť znečistený vláknami. <ul style="list-style-type: none"> – Vykonajte jednoduchú údržbu spotrebiča. → <i>Strana 51</i> ■ Vlhké sitko na vlákna môže čas sušenia predĺžiť a nepriaznivo ovplyvniť výsledok sušenia. Sitko na vlákna v podlahovej časti po opláchnutí dôkladne vysušte. → <i>Strana 45</i> ■ Ak je vetracia mriežka zakrytá alebo nie je voľne prístupná, môže sa čas sušenia predĺžiť. Vetráciu mriežku udržujte voľnú. ■ Ak je teplota okolia nižšia ako 15 °C a vyššia ako 30 °C, môže sa čas sušenia predĺžiť a ovplyvniť výsledok sušenia. ■ Nedostatočná cirkulácia vzduchu v miestnosti môže predĺžiť čas sušenia. Miestnosť dostatočne vetrajte.
<p>Vznik zápachu v spotrebiči</p>	<p>Vykonajte intenzívne ošetrovanie spotrebiča. → <i>Strana 52</i></p>
<p>Vlhkosť v miestnosti stúpa.</p>	<p>Miestnosť dostatočne vetrajte.</p>
<p>Neobvyklé zvuky pri sušení.</p>	<p>Pri sušení vznikajú prevádzkové zvuky, ktoré vytvára čerpadlo a kompresor. Neznamenajú nesprávne fungovanie spotrebiča.</p>
<p>Spotrebič sa aj napriek sušeniu zdá byť studený.</p>	<p>Nejde o chybu. Spotrebič s tepelným čerpadlom suší účinne pri nízkych teplotách.</p>
<p>Program sušenia zrušený.</p>	<p>Ak sa program sušenia z dôvodu výpadku elektrickej energie zruší, znova ho spusťte alebo vyberte bielizeň a rozprestrite ju.</p>

Spojenie s domácou sieťou sa neuskutoční.	<ul style="list-style-type: none"> ■ Wi-Fi je vypnuté. Aby bolo možné spojenie s domácou sieťou, zapnite Wi-Fi.  sa musí objaviť na displeji. ■ Wi-Fi je zapnuté, ale spojenie s domácou sieťou sa nedá uskutočniť. Skontrolujte, či je domáca sieť dostupná alebo znova skúste nadviazať spojenie s domácou sieťou.
Home Connect nefunguje.	<ul style="list-style-type: none"> ■ V prípade problémov s Home Connect nájdete pomoc na www.home-connect.com. ■ To, či môžete využívať funkcie Home Connect na vašom spotrebiči, závisí od dostupnosti služieb Connect (napr. dostupnosť aplikácie) vo vašej krajine. Služba Home Connect nie je dostupná vo všetkých krajinách. Informácie nájdete na www.home-connect.com.
Pri plnení nádržky na osviežovanie preteká voda.	<p>Nádržka na vodu je kompletne naplnená. Nádržku ďalej nenapĺňajte. Neprekáža, ako už voda trochu pretiekla. → "Plnenie nádržky na vodu" na strane 40</p> <p>Sitko v nádržke na vodu môže byť upchaté usadeninami. Vyberte a vyčistite sitko.</p>
Naparovací program trvá príliš dlho.	Nízka teplota okolia predlžuje trvanie naparovacích programov.
Zvyšková voda v nádržke na skondenovanú vodu, hoci je k spotrebiču pripojená odtoková hadica*.	Ak je nainštalovaná doplnková odtoková hadica, na základe samočistiackej funkcie spotrebiča zostane v nádržke na skondenovanú vodu malé množstvo zvyškovej vody.
* podľa výbavy spotrebiča alebo dostupného príslušenstva	

Upozornenie: Ak nemôžete poruchu sami odstrániť vypnutím a zapnutím spotrebiča, obráťte sa na zákaznícky servis. → *Strana 61*

Preprava spotrebiča

Varovanie

Riziko úrazu/materiálnej škody/ poškodenia zariadenia!

Ak na účel zdvihnutia alebo premiestnenia zariadenia uchopíte niektorú z vyčnievajúcich častí zariadenia (napr. dvierka zariadenia), tieto časti sa môžu zlomiť a spôsobiť zranenie.

Pri premiestňovaní zariadenia ho nechytajte za prečnievajúce časti.

Varovanie

Riziko poranenia!

- Výrazné poškodenie spotrebiča. Pri jeho zdvíhaní môže dôjsť k zraneniu. Zariadenie nezdvíhajte sami.
- Zariadenie má ostré hrany, o ktoré by ste mohli porezať ruky. Zariadenie neuchopujte za jeho ostré hrany. Pri zdvíhaní noste ochranné rukavice.

Príprava spotrebiča na prepravu:

1. Vytiahnite vodorovne nádržku na skondenzovanú vodu a vyprázdňte ju.

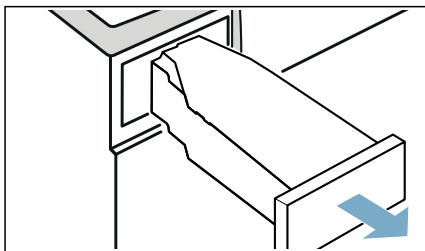

2. Nádržku na skondenzovanú vodu znova zasuňte do spotrebiča tak, aby citeľne zapadla.

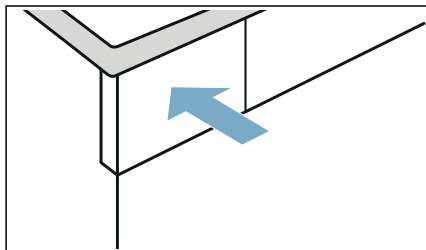

3. Spotrebič zapnite.
4. Nastavte ľubovoľný program.
5. Stlačte **Start**/  **Reload** (štart/doplnenie).
6. Počkejte 5 minút. Skondenzovaná voda sa odčerpá.
7. Nádržku na skondenzovanú vodu opäť vyprázdňte.
8. Ak je odtoková hadica nainštalovaná, odstráňte ju z umývadla, sifónu alebo podlahového vpustu. → *Strana 42*

Pozor!

Zaistite odtokovú hadicu na spotrebiču proti vyklíznutiu. Odtokovú hadicu nezlomte.

9. Vypnite spotrebič.
10. Vytiahnite sieťovú zástrčku spotrebiča z elektrickej siete. Spotrebič je teraz pripravený na prepravu.

Pozor!



Vecné škody a poškodenie spotrebiča

Napriek odčerpaniu sa sušičke vždy nachádza malé množstvo zvyškovej vody. Zvyšková voda môže vytečť a spôsobiť tak vecné škody. Preto spotrebič prepravujte vždy postojacky.



Hodnoty spotreby



Tabuľka hodnôt spotreby

Program	Otáčky pri odstredovaní, s ktorými sa bielizeň odstredovala (v ot/min)	Čas trvania** (v min)		Spotreba energie** (v kWh)	
		9 kg	4,5 kg	9 kg	4,5 kg
bavlna		9 kg	4,5 kg	9 kg	4,5 kg
Suché do skrine  *	1 400	152	99	1,81	1,09
	1 000	171	109	2,10	1,24
	800	190	119	2,39	1,39
Suché na žehlenie  *	1 400	115	74	1,24	0,73
	1 000	134	84	1,53	0,88
	800	153	94	1,82	1,03
ľahko udržateľné		3,5 kg		3,5 kg	
Suché do skrine  *	800	64		0,58	
	600	73		0,69	

* Nastavenie programu podľa platnej normy EN61121 s použitím externej odtokovej hadice.
 ** Hodnoty sa môžu odlišovať od uvedených hodnôt v závislosti od druhu textílií, zloženia sušenej bielizne, zvyškovej vlhkosti textílií, nastaveného stupňa sušenia, množstva náplne, podmienok okolia a aktivovaných doplnkových funkcií.

Najúčinnjší program na bavlnené textílie

Nasledujúci „štandardný program na bavlnu“ (označený symbolom ) je vhodný na sušenie normálne mokrej bavlnenej bielizne a so zreteľom na kombinovanú spotrebu energie je najefektívnejší na sušenie mokrej bavlnenej bielizne.

Štandardné programy na bavlnu, podľa aktuálneho nariadenia EÚ 932/2012			
Program + cieľ sušenia	Náplň (v kg)	Spotreba energie (v kWh)	Čas trvania programu (v min)
 bavlna + suché do skrine 	9/4,5	2,10/1,24	171/109

Nastavenie programu na testovanie a označovanie energetickým štítkom, podľa smernice 2010/30/EÚ.



Technické údaje

Rozmery:

850 x 600 x 640 mm

(šírka x hĺbka x výška)

Hmotnosť:

56 kg (podľa modelu)

Sieťová prípojka:

Sieťové napätie 220 - 240 V, 50Hz

Menovitý prúd 10 A

Menovitý výkon 600 W

Maximálne množstvo náplne:

9 kg

Príkion vo vypnutom stave:

0,10 W

Príkion v nevypnutom stave:

0,10 W

Vnútorne osvetlenie bubna*

Teplota okolia**

5 - 35 °C

Príkion v sieti v (Wi-Fi) prevádzkovej pohotovosti/čas trvania:

1,2 W/20 min



Likvidácia



Zlikvidujte obal a spotrebič v súlade s ochranou životného prostredia.

Tento spotrebič je označený v súlade s európskou smernicou 2012/19/EÚ o odpade z elektrických a elektronických zariadení (waste electrical and electronic equipment – WEEE). Smernica stanovuje rámec pre spätný odber a recykláciu starých spotrebičov, platný v EÚ.



Pozor!

Nebezpečenstvo požiaru/ nebezpečenstvo otravy/ nebezpečenstvo vecnej škody a škody na spotrebiči

Spotrebič obsahuje ekologické, ale horľavé chladivo R290. Neodborná likvidácia môže viesť k požiaru alebo k otrávám.

Spotrebič zlikvidujte odborne a nepoškodte rúry okruhu chladiva.

* podľa výbavy spotrebiča

** Pri teplote okolia do 10 °C môže byť obmedzená funkcia  **Remote Start** (vzdialený štart), ako aj maximálny čas trvania 24 hodín pri funkcii **Finished in**   (hotové za).



Zákaznícky servis

Ak nemôžete poruchu sami odstrániť vypnutím a zapnutím spotrebiča, obráťte sa na zákaznícky servis. → Priložený zoznam zákazníckych servisov alebo obálka

Vždy nájdeme vhodné riešenie, aj preto, aby sme zabránili zbytočným návštevám technika.

Prosím, uveďte zákazníkemu servisu číslo výrobku (E-Nr.) a výrobné číslo (FD) spotrebiča.

E-Nr. _____	FD _____
-------------	----------

E-Nr.	Číslo výrobku
FD	Výrobné číslo

Tieto údaje nájdete *podľa modelu:

vnútri v dvierkach*/otvorenom servisnom kryte* a na zadnej strane spotrebiča.

Spoliehajte sa na kompetentnosť výrobcu.

Obráťte sa na nás. Tým si zaistíte, že oprava bude vykonaná vyškolenými servisnými technikmi a s originálnymi náhradnými súčiastkami.

Odtok skondenzovanej vody

i Počas sušenia vzniká v spotrebiči skondenzovaná voda. Spotrebič prevádzkujte s pripojenou odtokovou hadicou. Keď sa používa odtoková hadica, skondenzovaná voda spotrebiča oteká do nádoby na skondenzovanú vodu. V takom prípade sa musí nádoba na skondenzovanú vodu vyprázdniť po každom sušení a keď sa predčasne naplnila, tak aj počas sušenia. Odtokovú hadicu pripojte nasledovne:

1

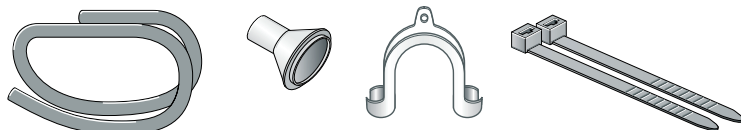

Vyberte príslušenstvo z bubna sušičky.

2

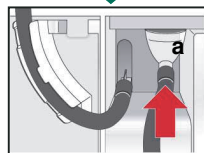
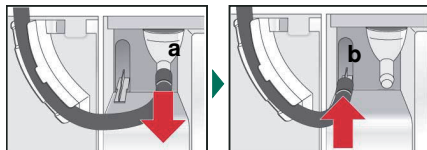

Stav sušičky pri dodaní: Hadica na odtok skondenzovanej vody je upevnená na hrdle nádržky na skondenzovanú vodu.

Hadicu uvoľnite z hrdla (a) a odložte ju do držiaka (b). Potom zoberte odtokovú hadicu z príslušenstva a upevnite ju na prázdne hrdlo (a).

3

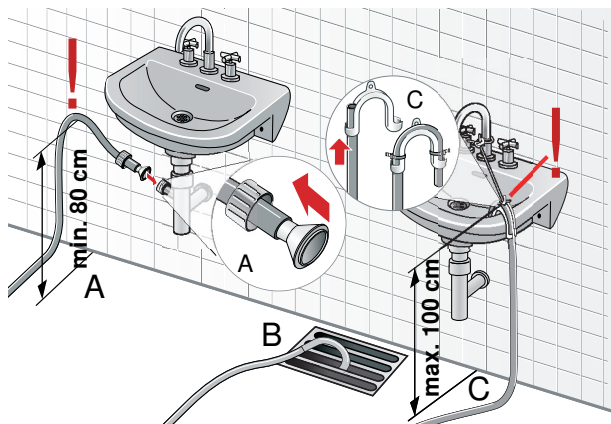

Odtokovú hadicu namontujte so zvyšným príslušenstvom podľa schémy pripojenia (A, B alebo C). Pozor na rozmery!

i Neuzvierajte odtok umývadla a skontrolujte, či voda oteká dostatočne rýchlo. Nahromadená voda sa môže nasávať naspäť do sušičky a poškodiť ju. Aby sa predišlo netesnostiam alebo poškodeniam vodou, odtokovú hadicu zaistíte proti vykľznutiu. Odtokovú hadicu nezlomte. Výškový rozdiel medzi inštalačnou plochou a odtokom max. 100 cm. Pri odtoku do sífónu výška min. 80 cm.

Odtok skondenzovanej vody

4

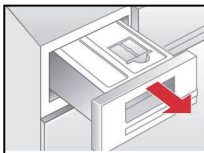

Nádržku na skondenzovanú vodu úplne vytiahnite von.

5

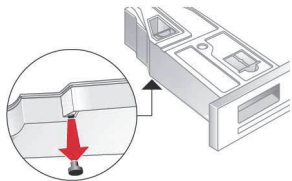

Nádržku na skondenzovanú vodu otočte o 180° dolnou stranou hore a uvoľnite uzatváraciu zátku.

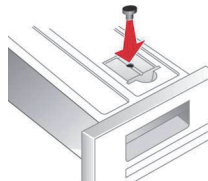

Nádržku otočte naspäť o 180° a uzatváraciu zátku vtláčte do otvoru na hornej strane nádržky na kondenzovanú vodu.

6

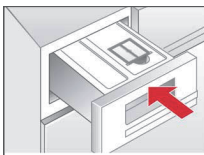

Nádržku zasunite tak, aby zapadla.

i

Pokiaľ chcete skondenzovanú vodu znova odvádzať do nádoby na skondenzovanú vodu, urobte kroky v opačnom poradí.

9907/8001166250





**BOSCH**

Stvorené pre život

Záručný list

firmy BSH domácí spotřebiče s.r.o.

2 rokyzáruka od výrobcu
na všetky spotřebičeDovozca: **BSH domácí spotřebiče s.r.o.**

Radlická 350

158 00 Praha 5

Výrobok:	Produktové číslo: E-Nr.
	Poradové číslo: FD
Dátum predaja, pečiatka, podpis	Dátum montáže, pečiatka, podpis

Predajca je povinný úplne a čitateľne vyplniť všetky požadované údaje v záručnom liste v deň predaja spotrebiča. Neoddeliteľnou súčasťou tohto záručného listu je daňový doklad o predaji výrobku.

Záručný list je dokladom práv spotrebiteľa v zmysle Občianskeho zákonníka. Je súčasťou výrobku s výrobným číslom uvedeným na prednej strane tohto záručného listu, zvlášť v prípadoch dlhších než zákonom daná záručná lehota je záručný list jedným z dokázateľných prostriedkov práv užívateľa. Je v záujme spotrebiteľa, aby si skontroloval správnosť a úplnosť všetkých uvedených údajov, ako i to, či dostal od predajcu záručný list so správnym označením pre uvedený druh výrobku.

Odporúča sa, aby výrobky montoval a uviedol do prevádzky autorizovaný servis, ktorý poskytuje záruku odbornej montáže, predvedenie a preskúšanie výrobku.

Montáž a inštalácia spotrebiča musí byť vykonaná v súlade s vyhláškou ÚBP SR č. 718/2002 Z. z. súvisiacich predpisov a noriem v platnom znení.

Pred montážou výrobku je nutné, aby boli splnené všetky podmienky pre pripojenie na inžinierske siete podľa platných noriem a podľa návodu na použitie.

Zápisy o uskutočnených opravách:

Dátum objed. opravy	Dátum dokončenia	Číslo oprav. listu	Stručný opis poruchy

Upozornenie pre predajcov

Predajca je povinný dať zákazníkovi platný doklad o predaji, kde bude uvedený dátum predaja a označenie spotrebiča, a súčasťou dokladu o kúpe tovaru je správne a úplne vyplnený záručný list v deň predaja výrobku. V prípade predpredajnej reklamácie je potrebné predložiť riadne vyplnený reklamačný protokol.

Záručné podmienky

- na výrobok sa poskytuje záručná lehota **24 mesiacov** odo dňa zakúpenia výrobku kupujúcim
- spotrebiteľ je oprávnený chybu vytknúť do šiestich mesiacov od jej zistenia, najneskôr však do uplynutia záručnej lehoty
- pri reklamácií je podmienkou predložiť platný daňový doklad o kúpe výrobku (napr. pokladničný blok, faktúru a pod.)
- ak je výrobok používaný na iný než výrobcom stanovený účel alebo je výrobok používaný v rámci predmetu obchodnej činnosti, poskytuje sa záručná lehota 6 mesiacov odo dňa zakúpenia, keďže spotrebiče sú určené výhradne na použitie v domácnosti
- za chybu výrobku sa nepovažuje jeho nadmerné opotrebovanie a z toho vyplývajúce absencie niektorých pôvodných vlastností, ktoré boli spôsobené napr. zanedbaním bežnej údržby, čistenia, nadmerným používaním výrobku
- záručná lehota neplynie počas obdobia, keď kupujúci nemôže užívať tovar pre jeho chyby, za ktoré zodpovedá predávajúci
- ak nebude zistená žiadna porucha, na ktorú sa vzťahuje bezplatná záručná oprava, alebo bude zistená porucha nezavinená výrobcom, hradí náklady spojené s vyslaním servisného technika osoba, ktorá uplatnila nárok na túto opravu
- záručné opravy vykonávajú autorizované servisné strediská podľa zoznamu uvedeného v tomto záručnom liste

Právo na bezplatnú opravu výrobku na náklady BSH domáci spotrebiče s.r.o., organizačná zložka Bratislava, zaniká, ak:

- je nečitateľný výrobný štítok alebo na výrobku chýba,
- údaje na doklade o predaji sa líšia od údajov uvedených na výrobnom štítku spotrebiča,
- výrobok bol namontovaný v rozpore s návodom na montáž, prípadne nebol dodržaný súlad s platnými STN alebo s návodom na obsluhu,
- výrobok bol neodborne namontovaný alebo nebol uvedený do prevádzky organizáciou oprávnenou v zmysle vyhlášky ÚBP SR č. 718/2002 Z. z., platí pre plynové spotrebiče a spotrebiče s elektrickým napájaním 400 V, ako i pre spotrebiče dodávané bez elektrického kábla, prípadne bez elektrickej koncovky,
- bola vykonaná konštrukčná zmena alebo zásah do výrobku neoprávnenou osobou,
- porucha na výrobku vznikla použitím neoriginálnych náhradných dielov alebo príslušenstva,
- ide o poškodenie: mechanické, nadmernou záťažou, v dôsledku vodného kameňa, neodborného zapojenia, živelnou pohromou, vonkajšími vplyvmi a pod.

Vyhlasenie o hygienickej neškodnosti výrobku

Všetky výrobky distribuované spoločnosťou BSH domáci spotrebiče s.r.o., organizačná zložka Bratislava, prichádzajúce do styku s potravinami **spĺňajú požiadavky** o hygienickej neškodnosti podľa **európskej normy EC 1935/2004**. Toto vyhlásenie sa vzťahuje na všetky výrobky prichádzajúce do styku s potravinami uvedené v aktuálnom cenníku BSH domáci spotrebiče s.r.o., organizačná zložka Bratislava.

Symbol uvedený na výrobku alebo jeho obale upozorňuje na to, že výrobok po skončení jeho životnosti nepatrí k bežnému domácejmu odpadu, ale ho treba odovzdať do špeciálnej zberne odpadu na recyklovanie elektrických alebo elektronických spotrebičov.

Vašou podporou správnej likvidácie pomáhate opäť získať cenné suroviny a chrániť tak životné prostredie. Ďalšie informácie o recyklovaní tohto výrobku získate na miestnom úrade, v zberni odpadu alebo v združení Envidom, ktoré zabezpečuje zber, prepravu, spracovanie, recykláciu a ekologické zneškodňovanie elektroodpadu v zmysle zákona.



Uistenie dovozcu o vydaní vyhlásenia o zhode

Vážený zákazník,

Podľa zákona č. 264/1999 Z. z. Vás uistujeme, že na všetky výrobky distribuované spoločnosťou BSH domáci spotrebiče s. r. o. našim obchodným partnerom, bolo vydané prehlásenie o zhode v zmysle zákona č. 264/1999 Z. z. a príslušných nariadení vlády. Toto uistenie dovozcu o vydaní prehlásenia o zhode sa vzťahuje na všetky výrobky vrátane plynových spotrebičov, ktoré sú obsiahnuté v aktuálnom cenníku firmy BSH domáci spotrebiče s. r. o.

Kontakt na servis domácich spotrebičov BOSCH

Dodávateľ:

BSH domácí spotřebiče s.r.o.
Radlická 350
158 00 Praha 5

Príjem opráv:

Tel.: +421 244 450 808
Email: **opravy@bshg.com**

Objednávky príslušenstva a náhradných dielov:

Tel.: +421 244 452 041
Email: **dily@bshg.com**

Zákaznícke poradenstvo:

Tel.: +421 244 452 041
Email: **bosch.spotrebice@bshg.com**

Aktuálne informácie o servise nájdete na internetových stránkach www.bosch-home.sk

Tu máte možnosť si dojednať opravu pomocou online formulára.