

[www.blackanddecker.eu](http://www.blackanddecker.eu)

**BXFPA1200E**

BG

RO

RU

EL

PL

NL

PT

ES

IT

DE

FR

EN

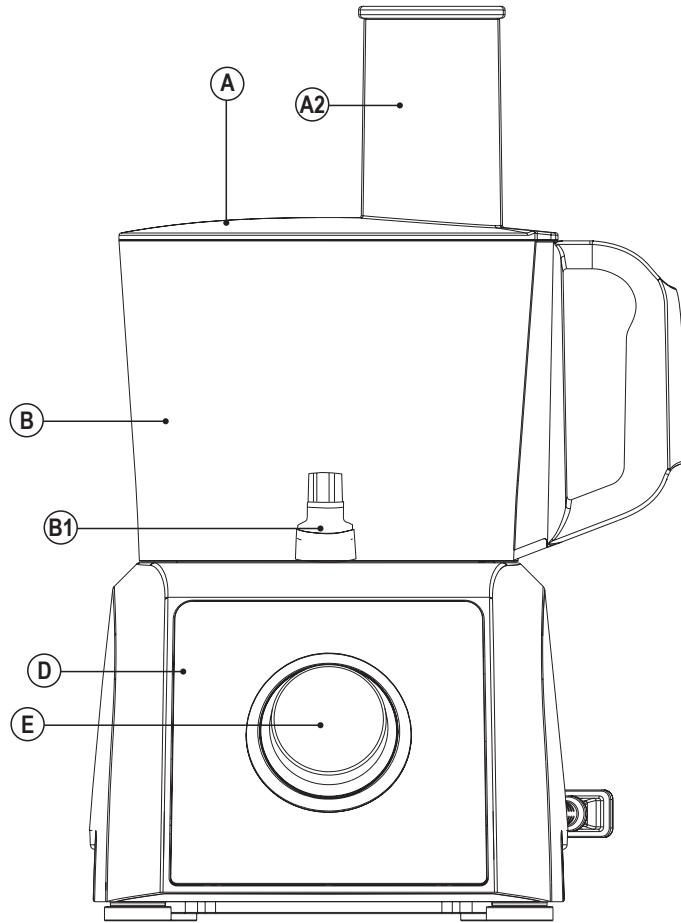
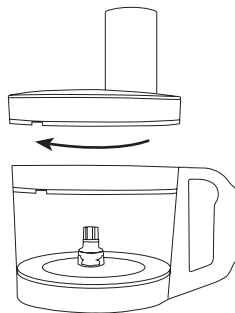
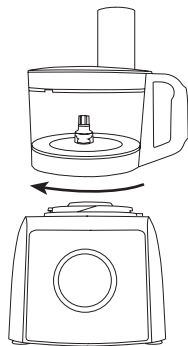
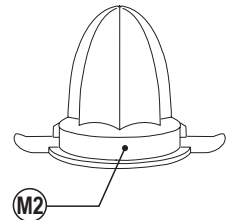
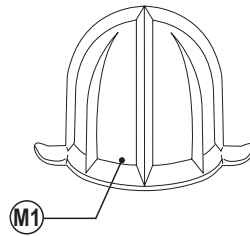
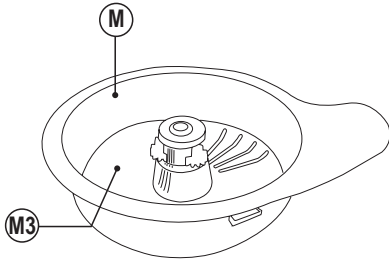
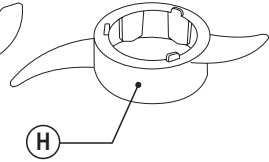
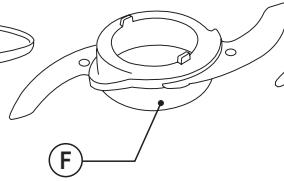
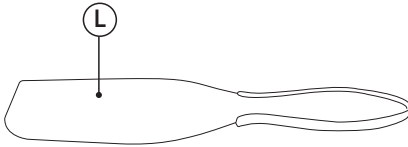
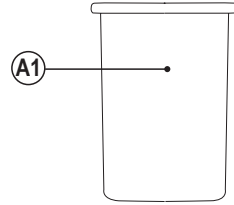
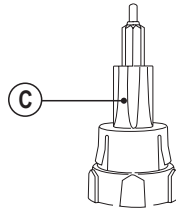
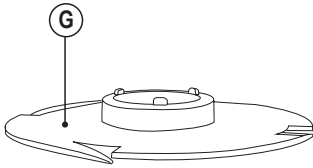
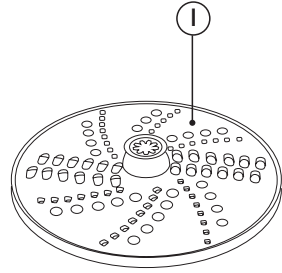
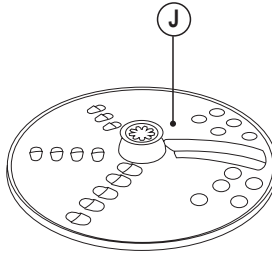
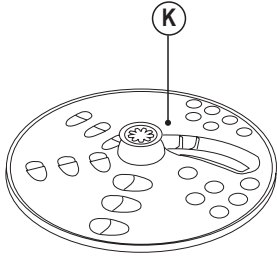

Fig.1





## Food processor BXFPA1200E

### Dear customer,

Many thanks for choosing to purchase a BLACK+DECKER brand product.

Thanks to its technology, design and operation and the fact that it exceeds the strictest quality standards, a fully satisfactory use and long product life can be assured.

## SAFETY ADVICE AND WARNINGS

- ◆ Read these instructions carefully before switching on the appliance and keep them for future reference. Failure to follow and observe these instructions could lead to an accident.
- ◆ Clean all the parts of the product that will be in contact with food, as indicated in the cleaning section, before use.
- ◆ This appliance shall not be used by children. Keep the appliance and its cord out of reach of children.
- ◆ This appliance can be used by people with reduced physical, sensory or mental capabilities or lack of experience and knowledge if they have been given supervision or instruction concerning use of the appliance in a safe way and understand the hazards involved.
- ◆ This appliance is not a toy. Children should be supervised to ensure that they do not play with the appliance.
- ◆ Blades are sharp and could cause harm, be careful and avoid direct contact with the blades' cutting edges.
- ◆ Pay special attention when handling the blades, during assembly and disassembly operations, emptying the bowl and during cleaning.
- ◆ Always switch off the appliance and disconnect from supply if it is left unattended and before changing accessories or approaching parts that move in use, assembling, disassembling and cleaning.
- ◆ If the connection to the mains has been damaged, it must be replaced, take the appliance to an authorised technical support service. Do not attempt to disassemble or repair the appliance by yourself in order to avoid a hazard.
- ◆ This appliance is for household use only, not professional, industrial use.
- ◆ Ensure that the voltage indicated on the rating label matches the mains voltage before plugging in the appliance.
- ◆ Connect the appliance to a socket that can supply a minimum of 10 amperes.
- ◆ The appliance's plug must fit into the mains socket properly. Do not alter the plug. Do not use plug adaptors.
- ◆ Do not force the power cord. Never use the power cord to lift up, carry or unplug the appliance.
- ◆ Do not wrap the power cord around the appliance.
- ◆ Do not leave the appliance out in the rain or exposed to moisture. If water gets into the appliance, this will increase the risk of electric shock.
- ◆ Do not touch the plug with wet hands.
- ◆ Do not use the appliance if the cable or plug is damaged.
- ◆ If any of the appliance casings breaks, immediately

disconnect the appliance from the mains to prevent the possibility of an electric shock.

- ◆ Do not use the appliance if it has fallen on the floor, if there are visible signs of damage or if it has a leak.
- ◆ Do not place the appliance on hot surfaces, such as cooking plates, gas burners, ovens or similar.
- ◆ The appliance must be used and placed on a flat, stable surface.
- ◆ Do not touch any of the appliance's moving parts while it is operating.

### Use and care:

- ◆ Fully extend the appliance's power cable before each use.
- ◆ Do not use the appliance if its accessories are not properly fitted.
- ◆ Do not use the appliance if it is empty.
- ◆ Do not use the appliance if the on/off switch does not work.
- ◆ Do not move the appliance while in use.
- ◆ Do not use the appliance if it is tipped up and do not turn it over.
- ◆ Do not turn the appliance over while it is in use or connected to the mains.
- ◆ Do not force the appliance's work capacity.
- ◆ Respect the MAX level indicator. (1500 ml).
- ◆ When using hot liquids do not fill the jug more than half way. At all times, when mixing hot liquids in the jug, select the slowest speed on the speed selector.
- ◆ Boiling liquids could overflow from the receptacle if it is over filled.
- ◆ Store this appliance out of reach of children and/or persons with physical, sensory or reduced mental or lack of experience and knowledge.
- ◆ Keep the appliance in good condition. Check that the moving parts are not misaligned or jammed and make sure there are no broken parts or anomalies that may prevent the appliance from operating correctly.
- ◆ Use the appliance and its accessories and tools in accordance with these instructions, considering the working conditions and the work to be performed. Use the appliance for operations different from those intended could result in a hazardous situation.
- ◆ Check that the lid is closed properly before starting the appliance.
- ◆ Never leave the appliance connected and unattended if it is not in use. This saves energy and prolongs the life of the appliance.
- ◆ Do not use the appliance for more than 1 minute at a time, allow a resting period of at least 1 minute between

each cycle. Under no circumstances should the appliance be operated for more time than necessary.

- ◆ As a reference in the annexed table appears several recipes, that include the amount of food to process, and the operating time of the apparatus.

### Service:

- ◆ Any misuse or failure to follow the instructions for use renders the guarantee and the manufacturer's liability null and void.

## DESCRIPTION

A Lid

A1 Pusher / Measuring cup

A2 Opening for ingredients

B Jar

B1 Central axis

C Accessories holder

D Motor body

E Speed selector (0/1/2/Pulse)

### Accessories

F Blade

G Beating disc

H Kneading hook

I Shredding disc - small

J Grating / slicing reversible disc – medium

K Grating / slicing reversible disc – large

L Spatula

M Juicer

M1 Big cone

M2 Small cone

M3 Filter

## INSTRUCTIONS FOR USE

### Before use:

- ◆ Make sure that all the product's packaging has been removed.
- ◆ Before using the product for the first time, clean the parts that will come into contact with food in the manner described in the cleaning section.

**Use:**

- ◆ Extend the cable completely before plugging it in.
- ◆ Place the jar into the motor body and block it by turning clockwise. (Fig. 1).
- ◆ Choose the desired accessory and place it according to the instructions.
- ◆ Place the lid and block it by turning clockwise. (Fig. 1).
- ◆ Connect the appliance to the mains.
- ◆ Add ingredients in the opening and use the pusher to process the food.
- ◆ The pusher can be used as a measuring cup.
- ◆ Turn the appliance on, by using one of the speed selector.
- ◆ **IMPORTANT:** while the appliance is operating, never place fingers into the jar. Always use the pusher for adding ingredients.
- ◆ Note: the appliance cannot be switched on until the bowl and the lid has been attached and screwed on tight.

**blade (F):**

- ◆ This accessory is used for chopping, crushing, mashing.
- ◆ Insert the accessory into the holder (C) until hear the click. Make sure it is correctly fitted.
- ◆ Place the accessory holder on the central axis (B1) of the jar.

**Beating disc (g):**

- ◆ This accessory is used to prepare cream, egg whites and mayonnaise.
- ◆ Insert the accessory into the holder (C) until hear the click. Make sure it is correctly fitted.
- ◆ Place the accessory holder on the central axis (B1) of the jar.

**Kneading Hook (H):**

- ◆ This accessory is used to knead heavy dough and mix ingredients that should not be chopped.
- ◆ Insert the accessory into the holder (C) until hear the click. Make sure it is correctly fitted.
- ◆ Place the accessory holder on the central axis (B1) of the jar.

**Grating/Slicing Discs (I, J, K):**

- ◆ These accessories are used to cut or grate fruit, vegetables, cheese, etc. There are different sizes of zest and cutting, besides being reversible.

- ◆ Insert the accessory into the holder (C). Make sure it is correctly fitted.
- ◆ Place the accessory holder on the central axis (B1) of the jar.

**Juicer (M):**

- ◆ This accessory is used to squeeze citrus fruits. There are two different sizes: the large one for oranges and the small one for limes or lemons.
- ◆ Select the cone according to the food to be squeezed, placing it in the center of the filter.
- ◆ Insert the filter of the juicer into the accessory holder (C). Make sure it is correctly fitted.
- ◆ Place the accessory holder on the central axis (B1) of the jar and turn it clockwise until hear the click.

**Once you have finished using the appliance:**

- ◆ Stop the appliance, selecting position 0 on the selector control.
- ◆ Unplug the appliance from the mains.
- ◆ Open the lid by turning in the opposite direction.
- ◆ Lift the accessory and the support.
- ◆ Remove the accessory from the holder. In the case of the blade and kneading hook, press the two tabs until the accessory is released.
- ◆ Unlock the jar by turning in the opposite direction.
- ◆ Clean the appliance.

**CLEANING**

- ◆ Disconnect the appliance from the mains and allow it to cool before undertaking any cleaning task.
- ◆ Clean the equipment with a damp cloth with a few drops of washing-up liquid and then dry.
- ◆ Do not use solvents, or products with an acid or base pH such as bleach, or abrasive products, for cleaning the appliance.
- ◆ Never submerge the appliance in water or any other liquid or place it under running water.
- ◆ It is advisable to clean the appliance regularly and remove any food remains.
- ◆ If the appliance is not in good condition of cleanliness, its surface may degrade and inexorably affect the duration of the appliance's useful life and could become unsafe to use.

- ◆ The following pieces may be washed in a dishwasher (using a soft cleaning program):
  - Big Cone.
  - Small cone.
  - Spatula.
  - Kneading hook.
  - Pusher / measuring cup
- ◆ Then dry all parts before its assembly and storage.

## ANOMALIES AND REPAIR

- ◆ Take the appliance to an authorised technical support service if product is damaged or other problems arise. Do not attempt to disassemble or repair the appliance yourself as this may be dangerous.

## WARRANTY AND TECHNICAL ASSISTANCE

- ◆ This product enjoys the recognition and protection of the legal guarantee in accordance with current legislation. To enforce your rights or interests you must go to any of our official technical assistance services.
- ◆ You can find the closest one by accessing the following web link: <http://www.2helpu.com/>.
- ◆ You can also request related information, by contacting us (see the last page of the manual).
- ◆ You can download this instruction manual and its updates at <http://www.2helpu.com/>.

### For EU product versions and/or in case that it is requested in your country:

#### Ecology and recyclability of the product

- ◆ The materials of which the packaging of this appliance consists are included in a collection, classification and recycling system. Should you wish to dispose of them, use the appropriate public recycling bins for each type of material.
- ◆ The product does not contain concentrations of substances that could be considered harmful to the environment.



This symbol means that in case you wish to dispose of the product once its working life has ended, take it to an authorised waste agent for the selective collection of Waste from Electric and Electronic Equipment (WEEE).

This appliance complies with Directive 2014/35/EU on Low Voltage, Directive 2014/30/EU on Electromagnetic Compatibility, Directive 2011/65/EU on the restrictions of the use of certain hazardous substances in electrical and electronic equipment and Directive 2009/125/EC on the ecodesign requirements for energy-related products.

## Machines pour la préparation des aliments BXFPA1200E

### Cher Client,

Nous vous remercions d'avoir acheté un appareil BLAC-K&DECKER.

Sa technologie, son design et sa fonctionnalité, outre sa parfaite conformité aux normes de qualité les plus strictes, vous permettront d'en tirer une longue et durable satisfaction.

## CONSEILS ET MESURES DE SÉCURITÉ

- ◆ Lire attentivement cette notice d'instructions avant de mettre l'appareil en marche, et la conserver pour la consulter ultérieurement. Le non-respect de ces instructions peut être source d'accident.
- ◆ Avant la première utilisation, laver les parties en contact avec les aliments comme indiqué à la section nettoyage.
- ◆ Cet appareil ne doit pas être utilisé par des enfants. Tenir l'appareil et sa fiche hors de portée des enfants.
- ◆ Cet appareil peut être utilisé par des personnes ayant des capacités physiques, sensorielles ou mentales réduites ou des personnes manquant d'expérience à condition de le faire sous surveillance ou après avoir reçu les instructions pour un maniement sûr de l'appareil et en ayant compris les risques qu'il comporte.
- ◆ Cet appareil n'est pas un jouet. Les enfants doivent être surveillés afin de s'assurer qu'ils ne jouent pas avec l'appareil.
- ◆ Les lames sont aiguisées et vous pourriez vous blesser. Agissez avec précaution en évitant tout contact direct avec son tranchant.
- ◆ Il faudra être particulièrement attentif lorsque vous manipulerez les lames lors du montage / démontage, au moment de vider le bol et durant le nettoyage.
- ◆ Arrêter et débrancher l'appareil du réseau électrique si vous ne l'utilisez pas et avant toute opération de nettoyage, d'ajustage, recharge ou changement d'accessoires
- ◆ Si la prise du secteur est abîmée, elle doit être remplacée, l'emmener à un Service d'Assistance Technique agréé. Ne pas tenter de procéder aux réparations ou de démonter l'appareil; cela implique des risques.
- ◆ Cet appareil est uniquement destiné à un usage domestique et non professionnel ou industriel.
  - ◆ Avant de raccorder l'appareil au secteur, s'assurer que le voltage indiqué sur la plaque signalétique correspond à celui du secteur.
  - ◆ Raccorder l'appareil à une prise pourvue d'une fiche de terre et supportant au moins 10 ampères.
  - ◆ La prise de courant de l'appareil doit coïncider avec la base de la prise de courant. Ne jamais modifier la prise de courant. Ne pas utiliser d'adaptateur de prise de courant.
  - ◆ Ne pas forcer le câble électrique de connexion. Ne



jamais utiliser le câble électrique pour lever, transporter ou débrancher l'appareil.

- ◆ Ne pas enrôler le câble électrique autour de l'appareil.
- ◆ Ne pas toucher la fiche de l'appareil avec les mains mouillées.
- ◆ Ne pas utiliser l'appareil si son câble électrique ou sa prise est endommagé.
- ◆ Si une des enveloppes protectrices de l'appareil se rompt, débrancher immédiatement l'appareil du secteur pour éviter tout choc électrique.
- ◆ Ne pas utiliser l'appareil s'il est tombé, s'il présente des signes visibles de dommages ou en présence de fuites.
- ◆ Ne pas placer l'appareil sur des surfaces chaudes, plaques de cuisson, cuisinières à gaz, fours ou similaires.
- ◆ L'appareil doit être utilisé et placé sur une surface plane et stable.
- ◆ Ne pas exposer l'appareil à la pluie ou à un environnement humide. L'eau qui entre dans l'appareil augmente le risque de décharge électrique.
- ◆ Ne pas toucher les parties mobiles de l'appareil en marche.

### Utilisation et entretien :

- ◆ Avant chaque utilisation, dérouler complètement le câble électrique de l'appareil.
- ◆ Ne pas utiliser l'appareil si ses accessoires ne sont pas dûment accouplés.
- ◆ Ne pas utiliser l'appareil à vide, c'est à dire sans charge.
- ◆ Ne pas utiliser l'appareil si son dispositif de mise en marche/arrêt ne fonctionne pas.
- ◆ Ne pas bouger ou déplacer l'appareil durant son fonctionnement
- ◆ Ne pas utiliser l'appareil alors qu'il est incliné, ni le retourner.
- ◆ Ne pas retourner l'appareil quand il est en cours d'utilisation ou branché au secteur.
- ◆ Ne pas forcer la capacité de travail de l'appareil.
- ◆ Respecter le niveau MAX. (1500 ml).
- ◆ Le volume de liquide chaud que vous rajouterez ne devra pas dépasser la moitié de la capacité de la verseuse ; et de toute façon, en présence de liquide chaud dans la verseuse, vous veillerez à n'utiliser que la vitesse la plus lente.
- ◆ Si le récipient est trop plein, il peut répandre du liquide bouillant.
- ◆ Conserver cet appareil hors de portée des enfants ou des personnes ayant des capacités physiques, sensorielles ou mentales réduites ou présentant un manque d'expérience et de connaissances.

- ◆ Maintenir l'appareil en bon état. Vérifier que les parties mobiles ne sont pas désalignées ou entravées, qu'il n'y a pas de pièces cassées ou d'autres conditions qui pourraient affecter le bon fonctionnement de l'appareil.
- ◆ Utiliser cet appareil, ses accessoires et outils conformément au mode d'emploi, en tenant compte des conditions de travail et du travail à réaliser. L'utilisation de l'appareil pour des opérations autres que celles pour lesquelles il a été conçu pourrait impliquer des situations dangereuses.
- ◆ Vérifier que le couvercle est parfaitement fermé avant de mettre l'appareil en route.
- ◆ Ne jamais laisser l'appareil sans surveillance lorsqu'il est branché. Par la même occasion, vous réduirez sa consommation d'énergie et allongerez la durée de vie de l'appareil.
- ◆ Ne pas utiliser l'appareil durant plus d'1 minute consécutive et respecter toujours des temps de repos d'au moins 1 minute entre les cycles. Veiller à n'utiliser l'appareil que le temps strictement nécessaire.
- ◆ À titre indicatif sur le tableau en annexe, sont indiquées une série de recettes qui précisent les quantités à mettre d'aliments et le temps de fonctionnement de l'appareil.

### Service :

- ◆ Toute utilisation inappropriée ou non conforme aux instructions d'utilisation annule la garantie et la responsabilité du fabricant.

## DESCRIPTION

A Couvercle

- A1 Pousoir / Verre mesureur
- A2 Ouverture pour ingrédients

B Pichet

- B1 Axe central

C Support pour accessoires

D Corps moteur

E Sélecteur de vitesses (0/1/2/Pulse)

### Accessoires

F Lame

G Disque mixeur

H Crochet pétrisseur

I Petit disque râpeur

J Disque réversible râpeur/coupeur moyen

K Disque réversible râpeur/coupeur grand

L Spatule

- M Presse-agrumes
- M1 Grand cône
- M2 Petit cône
- M3 Filtre

## MODE D'EMPLOI

### Consignes préalables:

- ◆ Assurez-vous que vous avez retiré tout le matériel d'emballage du produit.
- ◆ Avant la première utilisation, laver les parties en contact avec les aliments comme indiqué à la section de nettoyage.

### Utilisation :

- ◆ Dérouler complètement le câble avant de le brancher.
- ◆ Placer le pichet dans le corps moteur et le bloquer dans le sens des aiguilles d'une montre. (Fig. 1).
- ◆ Choisir l'accessoire que vous souhaitez utiliser et l'installer selon les instructions.
- ◆ Mettez le couvercle et tournez-le dans le sens des aiguilles d'une montre. (Fig. 1).
- ◆ Brancher l'appareil au secteur.
- ◆ Mettre l'aliment dans l'ouverture et utiliser le poussoir pour transformer l'aliment.
- ◆ Le poussoir peut également être utilisé comme verre mesureur.
- ◆ Mettre l'appareil en marche, en appuyant sur le sélecteur de vitesses.
- ◆ IMPORTANT : ne jamais mettre les mains dans le pichet lorsque l'appareil est en marche. Toujours utiliser le poussoir pour introduire les ingrédients.
- ◆ Attention : pour transformer les aliments dans le pichet, l'appareil fonctionnera seulement si le pichet et le couvercle sont correctement installés.

### Lame (F) :

- ◆ Cet accessoire sert à hacher, broyer, faire de la purée.
- ◆ Introduire l'accessoire dans le support à accessoires (C) jusqu'à entendre le click. Assurez-vous qu'il soit correctement positionné.
- ◆ Placer le support à accessoires sur l'axe central (B1) du pichet.

### Disque Mixeur (G) :

- ◆ Cet accessoire sert à préparer de la chantilly, des blancs en neige et de la mayonnaise.

- ◆ Introduire l'accessoire dans le support à accessoires (C) jusqu'à entendre le click. Assurez-vous qu'il soit correctement positionné.
- ◆ Placer le support à accessoires sur l'axe central (B1) du pichet.

### Crochet Pétrisseur (H):

- ◆ Cet accessoire sert à pétrir les pâtes lourdes et à mélanger les ingrédients qui ne doivent pas être hachés.
- ◆ Introduire l'accessoire dans le support à accessoires (C) jusqu'à entendre le click. Assurez-vous qu'il soit correctement positionné.
- ◆ Placer le support à accessoires sur l'axe central (B1) du pichet.

### Disques pour râper/couper (I, J, K) :

- ◆ Ces accessoires servent à couper ou râper des fruits, des légumes, du fromage, etc. Ils ont différentes tailles de râpage et de coupe, en plus d'être réversibles.
- ◆ Introduire l'accessoire dans le support à accessoires (C). Assurez-vous qu'il soit correctement positionné.
- ◆ Placer le support à accessoires sur l'axe central (B1) du pichet.

### Presse-agrumes (M) :

- ◆ Cet accessoire sert à presser les agrumes. Il existe deux tailles différentes : le grand pour les oranges et le petit pour les citrons ou les limes.
- ◆ Sélectionner le cône selon l'aliment à presser et le placer au centre du filtre.
- ◆ Introduire le filtre du presse-agrumes dans le support à accessoires (C). Assurez-vous qu'il soit correctement positionné.
- ◆ Placer le support à accessoires sur l'axe central (B1) du pichet et le tourner dans le sens des aiguilles d'une montre jusqu'à entendre le click.

### Après utilisation de l'appareil :

- ◆ Arrêter l'appareil, en plaçant la commande de sélection sur la position 0.
- ◆ Débrancher l'appareil du secteur.
- ◆ Ouvrir le couvercle en tournant dans le sens contraire.
- ◆ Soulever l'ensemble de l'accessoire et du support.
- ◆ Extraire l'accessoire du support. En ce qui concerne la lame et le crochet pétrisseur, appuyer sur les deux languettes pour libérer l'accessoire.
- ◆ Débloquer le pichet en tournant dans le sens contraire.
- ◆ Nettoyer l'appareil.

## NETTOYAGE

- ◆ Débrancher l'appareil du secteur et attendre son refroidissement complet avant de le nettoyer.
- ◆ Nettoyer l'appareil avec un chiffon humide imprégné de quelques gouttes de détergent et le laisser sécher.
- ◆ Ne pas utiliser de solvants ni de produits au pH acide ou basique tels que l'eau de Javel, ni de produits abrasifs pour nettoyer l'appareil.
- ◆ Ne pas immerger l'appareil dans l'eau ou tout autre liquide, ni le passer sous un robinet.
- ◆ Il est recommandé de nettoyer l'appareil régulièrement et de retirer tous les restes d'aliments.
- ◆ Si l'appareil n'est pas maintenu dans un bon état de propreté, sa surface peut se dégrader et affecter inexorablement la durée de vie de l'appareil et le rendre dangereux.
- ◆ Les pièces ci-dessous peuvent se laver à l'eau chaude savonneuse ou au lave-vaisselle (en mode délicat) :
  - Grand cône.
  - Petit cône.
  - Spatule.
  - Crochet pétrisseur.
  - Poussoir / verre mesureur.
- ◆ Veillez à bien sécher toutes les pièces avant de remonter l'appareil et de le ranger.

## ANOMALIES ET RÉPARATION

- ◆ En cas de panne, remettre l'appareil à un service d'assistance technique agréé. Il est dangereux de tenter de procéder aux réparations ou de démonter l'appareil soi-même.

## GARANTIE ET ASSISTANCE TECHNIQUE

- ◆ Ce produit est reconnu et protégé par la garantie établie conformément à la législation en vigueur. Pour faire valoir vos droits ou intérêts, vous devez vous adresser à l'un de nos services d'assistance technique agréés.
- ◆ Pour savoir lequel est le plus proche, vous pouvez accéder au lien suivant : <http://www.2helpu.com/>.
- ◆ Vous pouvez aussi nous contacter pour toute information (veuillez consulter la dernière page du manuel).
- ◆ Vous pouvez télécharger ce manuel d'instructions et ses mises à jour sur <http://www.2helpu.com/>.

**Pour les versions UE du produit et/ou en fonction de la législation du pays d'installation :**

### Écologie et recyclage du produit

- ◆ Les matériaux constituant l'emballage de cet appareil doivent être collectés conformément aux lois en vigueur en termes de ramassage, triage et recyclage. Si vous souhaitez vous débarrasser du produit, merci de bien vouloir utiliser les conteneurs publics appropriés à chaque type de matériau.
- ◆ Le produit ne contient pas de substances concentrées susceptibles d'être considérées comme nuisibles à l'environnement.



Ce symbole signifie que si vous souhaitez vous débarrasser de l'appareil, en fin de vie utile, celui-ci devra être consigné, en prenant les mesures adaptées, à un centre agréé de collecte sélective des déchets d'équipements électriques et électroniques (DEEE).

Cet appareil est certifié conforme à la directive 2014/35/UE de basse tension, de même qu'à la directive 2014/30/UE en matière de compatibilité électromagnétique, à la directive 2011/65/UE relative à la limitation de l'utilisation de certaines substances dangereuses dans les équipements électriques et électroniques et à la directive 2009/125/CE sur les conditions de conception écologique applicable aux produits en rapport avec l'énergie.

## Küchenmaschine BXFPA1200E

### Sehr geehrte Kunden,

wir danken Ihnen für Ihre Entscheidung, ein BLACK+DECKER-Gerät zu kaufen.

Die Technologie, das Design und die Funktionalität dieses Produkts, das die anspruchsvollsten Qualitätsnormen erfüllt, werden Sie über viele Jahre zufriedenstellen.

## RATSCHLÄGE UND SICHERHEITSHINWEISE

- ◆ Lesen Sie die Gebrauchsanweisung sorgfältig, bevor Sie das Gerät einschalten und bewahren Sie diese zum Nachschlagen zu einem späteren Zeitpunkt auf. Werden die Hinweise dieser Bedienungsanleitung nicht beachtet und eingehalten, kann es zu Unfällen kommen.
- ◆ Vor der Erstanwendung müssen die Einzelteile, die mit Nahrungsmitteln in Kontakt geraten, so wie im Absatz Reinigung beschrieben, gereinigt werden.
- ◆ Kinder dürfen dieses Gerät nicht benutzen. Das Gerät und seinen Netzanschluss stets außerhalb der Reichweite von Kindern halten.
- ◆ Dieses Gerät ist nicht geeignet für die Verwendung durch Personen mit eingeschränkter Wahrnehmung oder verminderten physischen oder geistigen Fähigkeiten oder einem Mangel an Erfahrung und Kenntnissen, sofern sie nicht durch eine für ihre Sicherheit verantwortliche Person beaufsichtigt oder bei der Bedienung angeleitet werden und die möglichen Gefahren verstehen.
- ◆ Dieses Gerät ist kein Spielzeug. Kinder müssen beaufsichtigt werden, damit sie nicht mit dem Gerät spielen.
- ◆ Die Messer sind sehr scharf und können Verletzungen verursachen. Gehen Sie vorsichtig mit ihnen um und vermeiden Sie den direkten Kontakt mit ihren Schneiden.
- ◆ Seien Sie besonders vorsichtig beim Handhaben der Messer beim Einsetzen und Abnehmen von Bauteilen, Leeren des Gefäßes und bei der Reinigung.
- ◆ Schalten Sie das Gerät aus und ziehen Sie den Stecker aus dem Netz, wenn Sie das Gerät unbeaufsichtigt lassen oder Zubehör oder bewegliche Teile auswechseln wollen, sowie vor der Montage, Demontage und der Reinigung.
- ◆ Wenn der Netzstecker beschädigt ist, muss er ausgetauscht werden. Bringen Sie das Gerät zu diesem Zweck zu einem zugelassenen Kundendienst. Um jegliche Gefahr auszuschließen, versuchen Sie nicht selbst, den Stecker abzumontieren und zu reparieren.
- ◆ Dieses Gerät ist ausschließlich für den häuslichen Gebrauch ausge-

## legt und ist für professionelle oder gewerbliche Zwecke nicht geeignet.

- ◆ Vergewissern Sie sich, dass die Spannung auf dem Typenschild mit der Netzspannung übereinstimmt, bevor Sie den Apparat an das Stromnetz anschließen.
- ◆ Das Gerät an ein Stromnetz mit mindestens 10 Ampere anschließen.
- ◆ Der Stecker des Geräts muss mit dem Steckdosentyp des Stromanschlusses übereinstimmen. Der Gerätestecker darf unter keinen Umständen modifiziert werden. Keine Adapter für den Stecker verwenden.
- ◆ Nicht mit Gewalt am elektrischen Anschlusskabel ziehen. Benutzen Sie das elektrische Kabel nicht zum Anheben oder Transportieren des Geräts. Den Stecker nicht am Kabel aus der Dose ziehen.
- ◆ Kabel nicht um das Gerät rollen.
- ◆ Berühren Sie den Stecker nicht mit feuchten Händen.
- ◆ Das Gerät darf nicht mit beschädigtem elektrischem Kabel oder Stecker verwendet werden.
- ◆ Sollte ein Teil der Geräteverkleidung beschädigt sein, ist die Stromzufuhr umgehend zu unterbrechen, um einen möglichen elektrischen Schlag zu vermeiden.
- ◆ Das Gerät nicht benutzen, wenn es heruntergefallen ist, sichtbare Schäden aufweist oder undicht ist.
- ◆ Das Gerät nicht auf heiße Oberflächen sowie Kochplatten, Gasbrenner, Ofen oder Ähnliches stellen.
- ◆ Das Gerät muss auf einer ebenen und standfesten Oberfläche aufgestellt und benutzt werden.
- ◆ Das Gerät niemals Regen oder Feuchtigkeit aussetzen. Wasser, das eventuell in das Gerät gelangt, erhöht die Elektroschockgefahr.
- ◆ Bewegliche Teile des Geräts während des Betriebs nicht berühren.

### Benutzung und Pflege:

- ◆ Vor jedem Gebrauch des Geräts das Stromkabel vollständig abwickeln.
- ◆ Gerät nicht benutzen, wenn Zubehör oder Ersatzteile nicht richtig befestigt sind.
- ◆ Das Gerät darf in leerem Zustand, also ohne Inhalt, nicht benutzt werden.
- ◆ Benützen Sie das Gerät nicht, wenn der An-/Ausschalter nicht funktioniert.
- ◆ Das Gerät nicht bewegen, während es in Betrieb ist.
- ◆ Verwenden Sie das Gerät nicht im gekippten oder umgedrehten Zustand.
- ◆ Solange das Gerät in Betrieb oder ans Netz geschlossen ist, darf es nicht umgedreht werden.

- ◆ Betriebskapazität des Geräts nicht überbeanspruchen.
- ◆ Bitte beachten Sie die MAX-Füllmenge. (1500 ml).
- ◆ Das Gefäß nur bis zur Hälfte seiner maximalen Füllmenge mit heißen Flüssigkeiten befüllen. Heiße Flüssigkeiten im Gefäß nur mit der niedrigsten Geschwindigkeit verarbeiten.
- ◆ Den Topf niemals bis zum Rand befüllen, da das Wasser überkochen kann.
- ◆ Das Gerät außerhalb der Reichweite von Kindern und/oder Personen mit eingeschränkten körperlichen, sensorischen oder geistigen Fähigkeiten bzw. Personen ohne ausreichende Erfahrung und Kenntnisse aufbewahren.
- ◆ Halten Sie das Gerät in gutem Zustand. Stellen Sie sicher, dass die beweglichen Teile ausgerichtet und nicht verklemmt sind, und dass keine beschädigten Teile oder andere Bedingungen vorliegen, die den Betrieb des Geräts behindern können.
- ◆ Verwenden Sie dieses Gerät, seine Zubehörteile und seine Werkzeuge gemäß diesen Anleitungen und unter Berücksichtigung der Arbeitsbedingungen und der zu verrichtenden Arbeit. Der Gebrauch des Gerätes für andere als die vorgesehenen Zwecke kann gefährlich sein.
- ◆ Überprüfen Sie vor Inbetriebnahme des Geräts, ob der Deckel vollständig geschlossen ist.
- ◆ Das Gerät nie am Stromnetz angeschlossen und ohne Aufsicht lassen. Sie sparen dadurch Energie und verlängern die Gebrauchsdauer des Gerätes.
- ◆ Das Gerät nicht länger als 1Minute am Stück verwenden und dabei stets Ruhezeiten von mindestens 1 Minute pro Zyklus verwenden. Das Gerät sollte auf jeden Fall nicht länger als erforderlich in Betrieb sein.
- ◆ Als Anhaltspunkt dient die nachstehende Tabelle, in der verschiedene Speisen mit den zu verarbeitenden Mengen und der Betriebsdauer des Gerätes aufgeführt sind.

### Betrieb:

- ◆ Unsachgemäße Verwendung bzw. Nichteinhaltung der Gebrauchsanweisung kann Gefahren zur Folge haben und führt zum Erlöschen der Garantiansprüche sowie der Haftung des Herstellers.

## BEZEICHNUNG

- A Deckel
  - A1 Stößel / Messbecher
  - A2 Öffnung für Zutaten
- B Gefäß
  - B1 Zentrale Achse

- C Aufbewahrungsteil für Zubehör
- D Motorblock
- E Geschwindigkeits-Auswahlschalter

## Zubehör

- F Messer
- G Rührscheibe
- H Knethaken
- I Kleine Reibscheibe
- J Wendbare Scheibe Reibe/mittlerer Schneider
- K Wendbare Scheibe Reibe/grosser Schneider
- L Spachtel
- M Zitruspresse
  - M1 Grosser Kegel
  - M2 Kleiner Kegel
  - M3 Sieb

## BENUTZUNGSHINWEISE

### Vor der Benutzung:

- ◆ Vergewissern Sie sich, dass Sie das gesamte Verpackungsmaterial des Produkts entfernt haben.
- ◆ Vor der Erstanwendung müssen die Einzelteile, die mit Nahrungsmitteln in Kontakt geraten, so wie im Absatz Reinigung beschrieben, gereinigt werden.

### Benutzung:

- ◆ Vor Anschluss das Kabel völlig ausrollen.
- ◆ Das Gefäss auf dem Motorblock anbringen und ihn im Uhrzeigersinn drehen, bis er einrastet. (Fig. 1).
- ◆ Das Zubehörteil auswählen, das Sie benutzen wollen, und gemäss der Anweisungen anbringen.
- ◆ Den Deckel aufsetzen und im Uhrzeigersinn drehen, bis er einrastet. (Fig. 1).
- ◆ Schließen Sie das Gerät an das Stromnetz an.
- ◆ Das Lebensmittel in die Öffnung geben und den Stössel verwenden, um das Lebensmittel zu verarbeiten.
- ◆ Der Stössel kann auch als Messbecher verwendet werden.
- ◆ Das Gerät einschalten, indem Sie den Geschwindigkeitsregler betätigen.
- ◆ WICHTIG: Fassen Sie niemals mit den Händen in das Gefäss, während das Gerät in Betrieb ist. Immer den Stössel zum Hineingeben der Zutaten verwenden.
- ◆ Hinweis: Das Gerät kann nur Lebensmittel im Gefäss verarbeiten, wenn das Gefäss und der Deckel richtig angebracht sind.

### Messer (F):

- ◆ Dieses Zubehörteil dient zum Hacken, Zerkleinern, Pürieren.
- ◆ Das Zubehörteil in den Halter für Zubehörteile (C) geben, bis ein Klicken zu hören ist. Stellen Sie sicher, dass er richtig eingesetzt ist.
- ◆ Den Halter für Zubehörteile auf der zentralen Achse (B1) des Kruges anbringen.

### Rührscheibe (G):

- ◆ Dieses Zubehörteil dient zum Schlagen von Sahne, Eischnee und Mayonnaise.
- ◆ Das Zubehörteil in den Halter für Zubehörteile (C) geben, bis ein Klicken zu hören ist. Stellen Sie sicher, dass er richtig eingesetzt ist.
- ◆ Den Halter für Zubehörteile auf der zentralen Achse (B1) des Kruges anbringen.

### Knethaken (H):

- ◆ Dieses Zubehörteil dient zum Kneten von schweren Teigen und dem Mischen von Zutaten, die nicht gehackt werden dürfen.
- ◆ Das Zubehörteil in den Halter für Zubehörteile (C) geben, bis ein Klicken zu hören ist. Stellen Sie sicher, dass er richtig eingesetzt ist.
- ◆ Den Halter für Zubehörteile auf der zentralen Achse (B1) des Kruges anbringen.

### Scheiben zum Reiben/Schneiden (I, J, K):

- ◆ Diese Zubehörteile dienen zum Schneiden oder Reiben von Obst, Gemüse, Käse, etc. Sie haben verschiedene Reib- und Schneidgrößen und sind wendbar.
- ◆ Das Zubehörteil in den Halter für Zubehörteile (C) geben. Stellen Sie sicher, dass er richtig eingesetzt ist.
- ◆ Den Halter für Zubehörteile auf der zentralen Achse (B1) des Kruges anbringen.

### Zitruspresse (M):

- ◆ Dieses Zubehörteil dient zum Auspressen von Zitrusfrüchten. Es gibt zwei verschiedene Größen: Gross für Orangen und klein für Limetten oder Zitronen.
- ◆ Den Kegel gemäß der auszupressenden Frucht auswählen und in der Mitte des Filters anbringen.
- ◆ Den Filter der Presse in den Halter für Zubehörteile einsetzen (C). Stellen Sie sicher, dass er richtig eingesetzt ist.
- ◆ Den Halter für Zubehörteile an der zentralen Achse (B1) des Gefässes anbringen und ihn im Uhrzeigersinn drehen, bis das Klicken zu hören ist.

### Nach der Benutzung des Geräts:

- ◆ Das Gerät ausschalten, indem Sie die Position 0 der Steuerung auswählen.
- ◆ Den Stecker aus der Netzdose ziehen.
- ◆ Den Deckel durch Drehen in die Gegenrichtung öffnen.
- ◆ Die Gruppe aus Zubehörteil und Halterung anheben.
- ◆ Das Zubehörteil aus der Halterung nehmen. Das Messer und der Knethaken werden entfernt, indem die zwei Laschen gedrückt werden, bis das Zubehörteil freigegeben wird.
- ◆ Das Gefäß durch Drehen in die Gegenrichtung entblockieren.
- ◆ Reinigen Sie das Gerät.

## REINIGUNG

- ◆ Ziehen Sie den Stecker heraus und lassen Sie das Gerät abkühlen, bevor Sie mit der Reinigung beginnen.
- ◆ Reinigen Sie das Gerät mit einem feuchten Tuch, auf das Sie einige Tropfen Reinigungsmittel geben und trocknen Sie es danach ab.
- ◆ Verwenden Sie zur Reinigung des Geräts weder Löse- oder Scheuermittel noch Produkte mit einem sauren oder basischen pH-Wert wie z.B. Lauge.
- ◆ Das Gerät nicht in Wasser oder andere Flüssigkeiten tauchen und nicht unter den Wasserhahn halten.
- ◆ Es wird empfohlen, Speisereste regelmäßig vom Gerät zu entfernen.
- ◆ Halten Sie das Gerät nicht sauber, so könnten sich der Zustand seiner Oberfläche verschlechtern, seine Lebenszeit negativ beeinflusst und gefährliche Situationen verursacht werden.
- ◆ Folgende Teile sind für die Reinigung in warmem Seifenwasser oder in der Spülmaschine (kurzes Spülprogramm) geeignet:
  - Grosser Kegel
  - Kleiner Kegel
  - Spachtel.
  - Knethaken
  - Stössel / Messbecher.
- ◆ Trocknen Sie alle Teile gut ab, bevor Sie das Gerät montieren und aufbewahren.

## STÖRUNGEN UND REPARATUR

- ◆ Bei Schäden und Störungen bringen Sie das Gerät zu einem zugelassenen Technischen Kundendienst. Versu-

chen Sie nicht, das Gerät selbst auseinanderzubauen und zu reparieren. Das könnte Gefahren zur Folge haben.

## GARANTIE UND TECHNISCHER SERVICE

- ◆ Dieses Produkt ist von der gesetzlichen Garantie gemäss der geltenden Gesetzgebung geschützt. Um Ihre Rechte und Interessen geltend zu machen, müssen Sie eines unserer offiziellen Servicezentren aufsuchen.
- ◆ Über folgenden Link finden Sie ein Servicezentrum in Ihrer Nähe: <http://www.2helpu.com/>.
- ◆ Sie können auch Informationen anfordern, indem Sie sich mit uns in Verbindung setzen (siehe letzte Seite des Handbuchs).
- ◆ Sie können dieses Benutzerhandbuch und seine Aktualisierungen unter <http://www.2helpu.com/> herunterladen.

### Für die EU-Ausführungen des Produkts und/oder für Länder, in denen diese Vorschriften anzuwenden sind:

#### Ökologie und Recycling des Produkts

- ◆ Die zur Herstellung des Verpackungsmaterials dieses Geräts verwendeten Materialien sind im Sammel-, Klassifizierungs- und Recyclingsystem integriert. Wenn Sie es entsorgen möchten, können Sie die öffentlichen Container für die einzelnen Materialarten verwenden.
- ◆ Das Produkt ist frei von umweltschädlichen Konzentrationen von Substanzen.



Dieses Symbol weist darauf hin, dass das Produkt, wenn Sie es am Ende seiner Lebensdauer entsorgen wollen, in geeigneter Weise bei einer zugelassenen Entsorgungsstelle abzugeben ist, um die getrennte Sammlung von Elektro- und Elektronikgeräte-Abfall (WEEE) sicherzustellen.

Dieses Gerät erfüllt die Richtlinie 2014/35/EU über Niederspannung, die Richtlinie 2014/30/EU über elektromagnetische Verträglichkeit, die Richtlinie 2011/65/EU zur Beschränkung der Verwendung bestimmter gefährlicher Stoffe in Elektro- und Elektronikgeräten und die Richtlinie 2009/125/EG über die Anforderungen an die umweltgerechte Gestaltung energiebetriebener Produkte.



## Robot da cucina BXFPA1200E

### Egredo cliente,

La ringraziamo per aver scelto di comprare un prodotto della marcaBLACK+DECKER.

La sua tecnologia, il suo design e la sua funzionalità, oltre al fatto di aver superato le più rigorose norme di qualità, le assicureranno una totale e durevole soddisfazione.

## CONSIGLI E AVVERTENZE PER LA SICUREZZA

- ◆ Prima di utilizzare l'apparecchio, leggere attentamente le istruzioni riportate nel presente opuscolo e conservarlo per future consultazioni. La mancata osservanza delle presenti istruzioni può essere causa di incidenti.
- ◆ Prima del primo utilizzo dell'apparecchio, si consiglia di pulire tutte le parti a contatto con gli alimenti, come indicato nella sezione dedicata alla pulizia.
- ◆ L'apparecchio non deve essere utilizzato da bambini. Mantenere l'apparecchio e le parti per il collegamento alla rete elettrica fuori dalla portata di bambini.
- ◆ Questo apparecchio è idoneo per l'utilizzo da parte di persone con capacità fisiche, sensoriali o mentali ridotte o da persone non familiari con la manipolazione dello stesso, purché sorvegliati o debitamente informati sull'utilizzo in sicurezza della macchina e sui potenziali pericoli associati.
- ◆ Questo apparecchio non è un giocattolo. Assicurarsi che i bambini non giochino con l'apparecchio.
- ◆ Le lame dell'apparecchio sono affilate e possono provocare lesioni. Procedere con cautela ed evitare il contatto diretto con il filo delle lame.
- ◆ Prestar particolare attenzione durante il maneggiamento delle lame, le operazioni di montaggio e smontaggio e lo svuotamento del recipiente per la pulizia.
- ◆ Spegner e scollegare l'apparecchio dalla rete elettrica quando non è in uso e prima di effettuare qualsiasi operazione di pulizia, assemblaggio o cambio di accessori
- ◆ Se la connessione alla rete elettrica è danneggiata, è necessario sostituirla, rivolgendosi a un Centro di Assistenza Tecnica autorizzato. Non tentare di smontare o di riparare l'apparecchio.
- ◆ Questo apparecchio è destinato unicamente ad un uso domestico, non professionale o industriale.
- ◆ Prima di collegare l'apparecchio alla rete elettrica, verificare che il voltaggio indicato sulla targhetta caratteristiche e il selettore di voltaggio corrispondano al voltaggio della rete.
- ◆ Collegare l'apparecchio a una presa di corrente che sopporti come minimo 10 ampere.
- ◆ Verificare che la presa sia adatta alla spina dell'apparecchio. Non apportare alcuna modifica alla spina. Non usare adattatori.
- ◆ Non tirare il cavo elettrico. Non usare mai il cavo elettrico per sollevare, trasportare o scollegare l'apparecchio.



- ◆ Non avvolgere il cavo di alimentazione attorno all'apparecchio.
- ◆ Non toccare mai la spina con le mani bagnate.
- ◆ Non utilizzare l'apparecchio se il cavo di alimentazione o la spina fossero danneggiati.
- ◆ In caso di rottura di una parte dell'involucro esterno dell'apparecchio, scollegare immediatamente la spina dalla presa di corrente al fine di evitare eventuali scariche elettriche.
- ◆ Non usare l'apparecchio dopo una caduta, se presenta danni visibili o in presenza di qualsiasi perdita.
- ◆ Non collocare l'apparecchio su superfici calde come piastre di cottura, bruciatori a gas, forni o simili.
- ◆ L'apparecchio deve essere collocato e utilizzato su una superficie piana e stabile.
- ◆ Non lasciare l'apparecchio sotto la pioggia o in luoghi umidi. Le infiltrazioni d'acqua aumentano il rischio di scariche elettriche.
- ◆ Non toccare mai le parti in movimento quando l'apparecchio è in funzione.

### Precauzioni d'uso:

- ◆ Prima di ogni utilizzo, svolgere completamente il cavo dell'apparecchio.
- ◆ Non utilizzare l'apparecchio se gli accessori non sono correttamente montati.
- ◆ Non avviare mai l'apparecchio a vuoto (senza aver inserito gli alimenti).
- ◆ Non utilizzare l'apparecchio se il suo dispositivo di accensione/spengimento non è funzionante.
- ◆ Non muovere l'apparecchio durante l'uso
- ◆ Non utilizzare l'apparecchio inclinato, né capovolgerlo.
- ◆ Non capovolgere l'apparecchio se è in funzione o collegato alla presa.
- ◆ Non forzare la capacità di lavoro dell'apparecchio.
- ◆ Rispettare l'indicazione del livello MAX. 1500 ml)
- ◆ Non aggiungere un volume di liquido caldo superiore alla metà della capacità della caraffa e ad ogni modo, se la caraffa contiene liquidi caldi, usare solo la velocità più lenta.
- ◆ Se il recipiente è troppo pieno, l'acqua può fuoriuscire durante la bollitura.
- ◆ Conservare questo apparecchio fuori dalla portata dei bambini e/o di persone con problemi fisici, mentali o di sensibilità, o con mancanza di esperienza e conoscenza.
- ◆ Mantenere l'apparecchio in buono stato. Verificare che le parti mobili siano ben fissate e che non rimangono incastrate, che non ci siano pezzi rotti e che non si verifichino altre situazioni che possano nuocere al buon funzionamento dell'apparecchio.

- ◆ Usare l'apparecchio, i suoi accessori e gli utensili secondo queste istruzioni, tenendo in considerazione le condizioni di lavoro e il lavoro da svolgere. Utilizzare l'apparecchio per operazioni diverse da quelle previste potrebbe causare una situazione di pericolo.
- ◆ Verificare che il coperchio sia perfettamente chiuso prima di mettere in funzione l'apparecchio.
- ◆ Non lasciare mai l'apparecchio collegato alla rete elettrica e senza controllo. Si otterrà un risparmio energetico e si prolungherà la vita dell'apparecchio stesso.
- ◆ Non usare l'apparecchio per più di 1 minuto e rispettare sempre periodi di riposo di almeno 1 minuto fra un ciclo e l'altro. Ad ogni modo non è mai opportuno far funzionare l'apparecchio per un tempo superiore al necessario.
- ◆ Nella tabella allegata vengono proposte delle ricette a carattere orientativo, in cui vengono indicati la quantità di alimenti ed i tempi di cottura.

### Servizio:

- ◆ Il produttore invalida la garanzia e declina ogni responsabilità in caso di uso inappropriato dell'apparecchio o non conforme alle istruzioni d'uso.

## DESCRIZIONE

### A Coperchio

- A1 Accessorio per spingere / Bicchiere dosatore
- A2 Apertura per ingredienti

### B Caraffa

- B1 Asse centrale

### C Supporto per accessori

### D Corpo motore

### E Selettore di velocità (0/1/2/Pulse)

### Accessori:

#### F Lame

#### G Disco per frullare

#### H Gancio per impastare

#### I Disco piccolo per grattugiare

#### J Disco medio doppia faccia per grattugiare / tagliare

#### K Disco grande doppia faccia per grattugiare / tagliare

#### L Spatola

#### M Spremiagrumi

#### M1 Cono grande

#### M2 Cono piccolo

#### M3 Filtro

## MODALITÀ D'USO

### Prima dell'uso:

- ◆ Assicurarsi di aver rimosso dal prodotto tutto il materiale di imballaggio.
- ◆ Prima del primo utilizzo dell'apparecchio, si consiglia di pulire tutte le parti a contatto con gli alimenti, come indicato nella sezione dedicata alla pulizia.

### Uso:

- ◆ Svolgere completamente il cavo prima di inserire la spina.
- ◆ Posizionare la caraffa sul corpo motore e bloccarla girandola in senso orario. (Fig. 1).
- ◆ Scegliere l'accessorio che si desidera utilizzare e posizionarlo come da istruzioni.
- ◆ Posizionare il coperchio e bloccarlo girandolo in senso orario. (Fig. 1).
- ◆ Collegare l'apparato alla rete elettrica.
- ◆ Inserire l'alimento nell'apertura e spingerlo con l'apposito accessorio per lavorarlo.
- ◆ L'accessorio per spingere si può utilizzare anche come bicchiere dosatore.
- ◆ Avviare l'apparecchio azionando il comando selettore di velocità.
- ◆ **IMPORTANTE:** non introdurre mai le mani nella caraffa quando l'apparecchio è in funzione. Utilizzare sempre l'accessorio per spingere per introdurre gli alimenti.
- ◆ Nota: per lavorare gli alimenti nella caraffa, l'apparecchio funzionerà solamente se la caraffa e il coperchio sono correttamente montati.

### Lame (F):

- ◆ Questo accessorio serve per tritare, macinare, fare purè.
- ◆ Inserire l'accessorio sull'apposito supporto (C) fino a sentire un clic. Accertarsi che sia ben posizionato.
- ◆ Inserire il supporto per gli accessori sull'asse centrale (B1) della caraffa.

### Disco per Frullare (G):

- ◆ Questo accessorio serve per preparare panna, montare a neve gli albumi e fare la maionese.
- ◆ Inserire l'accessorio sull'apposito supporto (C) fino a sentire un clic. Accertarsi che sia ben posizionato.
- ◆ Inserire il supporto per gli accessori sull'asse centrale (B1) della caraffa.

### Gancio per Impastare (H):

- ◆ Questo accessorio serve per impastare composti pesanti e mescolare ingredienti che non debbano essere tritati.
- ◆ Inserire l'accessorio sull'apposito supporto (C) fino a sentire un clic. Accertarsi che sia ben posizionato.
- ◆ Inserire il supporto per gli accessori sull'asse centrale (B1) della caraffa.

### Dischi per Grattugiare/Tagliare (I, J, K):

- ◆ Questi accessori servono per tagliare o grattugiare frutta, verdura, formaggio, ecc. Possiedono varie misure per grattugiare e tagliare e sono a doppia faccia.
- ◆ Inserire l'accessorio sull'apposito supporto (C). Accertarsi che sia ben posizionato.
- ◆ Inserire il supporto per gli accessori sull'asse centrale (B1) della caraffa.

### Spremiagrumi (M):

- ◆ Questo accessorio serve per spremere agrumi. Ci sono due misure diverse: quello grande per le arance e quello piccolo per lime e limoni.
- ◆ Selezionare il cono in base all'alimento da spremere, posizionando il filtro al centro.
- ◆ Inserire il filtro dello spremiagrumi sul supporto per accessori (C). Accertarsi che sia ben posizionato.
- ◆ Posizionare il supporto per accessori sull'asse centrale (B1) della caraffa e girarlo in senso orario fino a sentire un clic.

### Una volta concluso l'utilizzo dell'apparecchio:

- ◆ Spegner l'apparecchio, posizionando il selettore in posizione 0.
- ◆ Scollegare l'apparecchio dalla rete.
- ◆ Aprire il coperchio, girandolo nel senso opposto.
- ◆ Alzare l'insieme degli accessori e il supporto.
- ◆ Estrarre l'accessorio dal supporto. Nel caso delle lame e del gancio per impastare, premere le due linguette per liberare l'accessorio.
- ◆ Sbloccare la caraffa, girandola nel senso opposto.
- ◆ Pulire l'apparecchio.

## PULIZIA

- ◆ Scollegare la spina dalla rete elettrica e aspettare che l'apparecchio si raffreddi prima di eseguirne la pulizia.
- ◆ Pulire il gruppo elettrico con un panno umido, quindi asciugarlo.

- ◆ Per la pulizia non impiegare solventi o prodotti a pH acido o basico come la candeggina, né prodotti abrasivi.
- ◆ Non immergere l'apparecchio in acqua o altri liquidi, né lavarlo con acqua corrente.
- ◆ Si raccomanda di pulire l'apparecchio periodicamente e di rimuovere tutti i residui di cibo.
- ◆ La mancata pulizia periodica dell'apparecchio può provocare il deterioramento delle superfici, compromettendone la durata operativa e la sicurezza.
- ◆ I seguenti pezzi possono essere lavati con acqua e detersivo o in lavastoviglie (usando un programma li lavaggio leggero):
  - Cono grande
  - Cono piccolo
  - Spatola.
  - Gancio per impastare
  - Accessorio per spingere / bicchiere dosatore
- ◆ Prima di montare e riporre l'apparecchio, asciugare bene tutti i pezzi.

mento, utilizzare gli appositi contenitori pubblici, adatti per ogni tipo di materiale.

- ◆ Il prodotto non contiene concentrazioni di sostanze considerate dannose per l'ambiente.



Questo simbolo indica che, per smaltire il prodotto al termine della sua durata utile, occorre depositarlo presso un ente di smaltimento autorizzato alla raccolta differenziata di rifiuti di apparecchiature elettriche ed elettroniche (RAEE).

Questo apparecchio rispetta la Direttiva 2014/35/UE di Bassa Tensione, la Direttiva 2014/30/UE di Compatibilità Elettromagnetica, la Direttiva 2011/65/UE sui limiti d'impiego di determinate sostanze pericolose negli apparecchi elettrici ed elettronici e la Direttiva 2009/125/CE riguardante l'Ecodesign dei prodotti che consumano energia.

## ANOMALIE E RIPARAZIONI

- ◆ In caso di guasto, rivolgersi ad un Centro d'Assistenza Tecnica autorizzato. Non tentare di smontare o di riparare l'apparecchio: può essere pericoloso.

## GARANZIA E ASSISTENZA TECNICA

- ◆ Questo prodotto è riconosciuto e protetto dalla garanzia legale, ai sensi della vigente legislazione. Per far valere i suoi diritti o interessi, dovrà rivolgersi a uno qualsiasi dei nostri servizi ufficiali di assistenza tecnica.
- ◆ Può trovare il più vicino cliccando sul seguente link: <http://www.2helpu.com/>.
- ◆ Inoltre, può richiedere informazioni mettendosi in contatto con noi (consultare l'ultima pagina del manuale).
- ◆ Può scaricare questo manuale di istruzioni e i suoi aggiornamenti da <http://www.2helpu.com/>.

**Per i prodotti dell'Unione Europea e/o nel caso in cui sia previsto dalla legislazione del Suo paese di origine:**

### Prodotto ecologico e riciclabile

- ◆ I materiali che costituiscono l'imballaggio di questo apparecchio sono compresi in un sistema di raccolta, classificazione e riciclaggio degli stessi. Per lo smalti-

**Procesador de alimentos  
BXFPA1200E**

**Distinguido cliente:**

Le agradecemos que se haya decidido por la compra de un producto de la marca BLACK+DECKER.

Su tecnología, diseño y funcionalidad, junto con el hecho de superar las más estrictas normas de calidad le comportarán total satisfacción durante mucho tiempo.

**CONSEJOS Y ADVERTENCIAS  
DE SEGURIDAD**

- ◆ Leer atentamente este folleto de instrucciones antes de poner el aparato en marcha y guardarlo para posteriores consultas. La no observación y cumplimiento de estas instrucciones pueden comportar como resultado un accidente.
- ◆ Antes del primer uso, limpiar todas las partes del producto que puedan estar en contacto con alimentos, procediendo tal como se indica en el apartado de limpieza.
- ◆ Este aparato no debe ser usado por niños. Mantener el aparato y su conexión de red fuera del alcance de los niños.
- ◆ Este aparato pueden utilizarlo personas con capacidades físicas, sensoriales o mentales reducidas o falta de experiencia y conocimiento, si se les ha dado la supervisión o formación apropiadas respecto al uso del aparato de una manera segura y comprenden los peligros que implica.
- ◆ Este aparato no es un juguete. Los niños deben estar bajo vigilancia para asegurar que no jueguen con el aparato.
- ◆ Las cuchillas están afiladas y existe riesgo de corte, proceder con cautela y evitar el contacto directo con el filo de las mismas.
- ◆ Prestar especial atención durante el manejo de las cuchillas, durante operaciones de montaje y desmontaje, vaciado de jarra y limpieza.
- ◆ Desconectar el aparato y desenchufar la alimentación si se deja desatendido y antes de cambiar los accesorios o partes próximas que se mueven durante el uso, del montaje, del desmontaje o de la limpieza.
- ◆ Si la conexión red está dañada, debe ser substituida, llevar el aparato a un Servicio de Asistencia Técnica autorizado. Con el fin de evitar un peligro, no intente desmontarlo o repararlo por sí mismo.
- ◆ Este aparato está pensado únicamente para un uso doméstico, no para uso profesional o industrial.
  - ◆ Antes de conectar el aparato a la red, verificar que el voltaje indicado en la placa de características coincide con el voltaje de red.
  - ◆ Conectar el aparato a una base de toma de corriente que soporte como mínimo 10 amperios.
  - ◆ La clavija del aparato debe coincidir con la base eléctrica de la toma de corriente. Nunca modificar la clavija. No usar adaptadores de clavija.
  - ◆ No forzar el cable eléctrico de conexión. Nunca usar el

cable eléctrico para levantar, transportar o desenchufar el aparato.

- ◆ No enrollar el cable eléctrico de conexión alrededor del aparato.
- ◆ No tocar la clavija de conexión con las manos mojadas.
- ◆ No utilizar el aparato con el cable eléctrico o la clavija dañada.
- ◆ Si alguna de las envolturas del aparato se rompe, desconectar inmediatamente el aparato de la red para evitar la posibilidad de sufrir un choque eléctrico.
- ◆ No utilizar el aparato si ha caído, si hay señales visibles de daños, o si existe fuga.
- ◆ No colocar el aparato sobre superficies calientes tales como placas de cocción, quemadores de gas, hornos o similares.
- ◆ El aparato debe utilizarse y colocarse sobre una superficie plana y estable.
- ◆ No exponer el aparato a la lluvia o condiciones de humedad. El agua que entre en el aparato aumentará el riesgo de choque eléctrico.
- ◆ No tocar las partes móviles del aparato en marcha.

### Utilización y cuidados:

- ◆ Antes de cada uso, extender completamente el cable de alimentación del aparato.
- ◆ No usar el aparato si sus accesorios no están debidamente acoplados.
- ◆ No utilizar el aparato en vacío, o sea sin carga.
- ◆ No usar el aparato si su dispositivo de puesta en marcha/paro no funciona.
- ◆ No mover el aparato mientras está en uso.
- ◆ No utilizar el aparato inclinado, ni darle la vuelta.
- ◆ No dar la vuelta al aparato mientras está en uso o conectado a la red.
- ◆ No forzar la capacidad de trabajo del aparato.
- ◆ Respetar la indicación de nivel MAX. (1500 ml).
- ◆ No agregar un volumen de líquido caliente superior a la mitad de la capacidad de la jarra, y en todo caso si existen líquidos calientes en el interior de la jarra, usar solamente la velocidad más lenta.
- ◆ Si el recipiente está demasiado lleno, puede derramar líquido hirviendo.
- ◆ Guardar este aparato fuera del alcance de los niños y/o personas con capacidades físicas, sensoriales o mentales reducidas o falta de experiencia y conocimiento.
- ◆ Mantener el aparato en buen estado. Compruebe que las partes móviles no estén desalineadas o trabadas, que no haya piezas rotas u otras condiciones que puedan afectar al buen funcionamiento del aparato.

- ◆ Usar este aparato, sus accesorios y herramientas de acuerdo con estas instrucciones, teniendo en cuenta las condiciones de trabajo y el trabajo a realizar. Usar el aparato para operaciones diferentes a las previstas podría causar una situación de peligro.
- ◆ Comprobar que la tapa esté perfectamente cerrada antes de poner en marcha el aparato.
- ◆ No dejar nunca el aparato conectado y sin vigilancia. Además, ahorrará energía y prolongará la vida del aparato.
- ◆ No usar el aparato durante más de 1 minuto seguido, respetando siempre periodos de reposo entre ciclos de 1 minuto como mínimo. En ningún caso es conveniente tener el aparato en funcionamiento durante más del tiempo necesario.
- ◆ Como orientación en la tabla anexa se indican una serie de recetas, que incluyen la cantidad de alimento a procesar y el tiempo de funcionamiento del aparato.

### Servicio:

- ◆ Toda utilización inadecuada, o en desacuerdo con las instrucciones de uso, puede comportar peligro, anulando la garantía y la responsabilidad del fabricante.

## DESCRIPCIÓN

A Tapa

- A1 Empujador / Vaso medidor
- A2 para ingredientes

B Jarra

- B1 Eje central

C Soporte para accesorios

D Cuerpo motor

E Selector de velocidades (0/1/2/Pulse)

### Accesorios

- F Cuchilla
- G Disco batidor
- H Gancho amasador
- I Disco rallador pequeño
- J Disco reversible rallador/cortador mediano
- K Disco reversible rallador/cortador grande
- L Espátula
- M Exprimidor
- M1 Cono grande
- M2 Cono pequeño
- M3 Filtro

## MODO DE EMPLEO

### Notas previas al uso:

- ◆ Asegúrese de que ha retirado todo el material de empaque del producto.
- ◆ Antes de usar el producto por primera vez, limpie las partes en contacto con alimentos tal como se describe en el apartado de Limpieza.

### Uso:

- ◆ Extender completamente el cable antes de enchufar.
- ◆ Colocar la jarra en el cuerpo motor y bloquearla en sentido de las agujas del reloj. (Fig. 1).
- ◆ Elegir el accesorio que desee utilizar y colocarlo según las instrucciones.
- ◆ Colocar la tapa y bloquearla en sentido de las agujas del reloj. (Fig. 1).
- ◆ Enchufar el aparato a la red eléctrica.
- ◆ Poner el alimento en la apertura y usar el empujador para procesar el alimento.
- ◆ El empujador también puede ser usado como vaso medidor.
- ◆ Poner el aparato en marcha, accionando el selector de velocidades.
- ◆ **IMPORTANTE:** no introducir nunca las manos en la jarra mientras esté en funcionamiento el aparato. Usar siempre el empujador para introducir los ingredientes.
- ◆ **Nota:** para procesar los alimentos en la jarra, el aparato sólo funcionará si la jarra y la tapa están montadas correctamente.

### Cuchilla (F):

- ◆ Este accesorio sirve para picar, triturar, hacer puré.
- ◆ Introducir el accesorio en el soporte para accesorios (C) hasta oír el click. Asegúrese que está correctamente colocado.
- ◆ Colocar el soporte para accesorios en el eje central (B1) de la jarra.

### Disco Batidor (G):

- ◆ Este accesorio sirve para preparar nata, claras de huevo a punto de nieve y mayonesa.
- ◆ Introducir el accesorio en el soporte para accesorios (C) hasta oír el click. Asegúrese que está correctamente colocado.
- ◆ Colocar el soporte para accesorios en el eje central (B1) de la jarra.

### Gancho Amasador (H):

- ◆ Este accesorio sirve para amasar masas pesadas y mezclar ingredientes que no deben picarse.
- ◆ Introducir el accesorio en el soporte para accesorios (C) hasta oír el click. Asegúrese que está correctamente colocado.
- ◆ Colocar el soporte para accesorios en el eje central (B1) de la jarra.

### Discos para rallar/cortar (I, J, K):

- ◆ Estos accesorios sirven para cortar o rallar fruta, verdura, queso, etc. Tienen diferentes tamaños de ralladura y de corte, además de ser reversibles.
- ◆ Introducir el accesorio en el soporte para accesorios (C). Asegúrese que está correctamente colocado.
- ◆ Colocar el soporte para accesorios en el eje central (B1) de la jarra.

### Exprimidor (M):

- ◆ Este accesorio sirve para exprimir cítricos. Existen dos tamaños diferentes: el grande para naranjas y el pequeño para limas o limones.
- ◆ Seleccionar el cono según el alimento a exprimir, colocando en el centro del filtro.
- ◆ Introducir el filtro del exprimidor en el soporte para accesorios (C). Asegúrese que está correctamente colocado.
- ◆ Colocar el soporte para accesorios en el eje central (B1) de la jarra y girarlo en sentido de las agujas del reloj hasta oír el click.

### Una vez finalizado el uso del aparato:

- ◆ Parar el aparato, seleccionando la posición 0 del mando selector.
- ◆ Desenchufar el aparato de la red eléctrica.
- ◆ Abrir la tapa girando en sentido contrario.
- ◆ Levantar el conjunto del accesorio y el soporte.
- ◆ Extraer el accesorio del soporte. En el caso de la cuchilla y el gancho amasador, presionar las dos pestañas hasta liberar el accesorio.
- ◆ Desbloquear la jarra girando en sentido contrario.
- ◆ Limpiar el aparato.

## LIMPIEZA

- ◆ Desenchufar el aparato de la red y dejarlo enfriar antes de iniciar cualquier operación de limpieza.
- ◆ Limpiar el aparato con un paño húmedo impregnado con unas gotas de detergente y secarlo después.

- ◆ No utilizar disolventes, ni productos con un factor pH ácido o básico como la lejía, ni productos abrasivos, para la limpieza del aparato.
- ◆ No sumergir el aparato en agua u otro líquido, ni ponerlo bajo el grifo.
- ◆ Se recomienda limpiar el aparato regularmente y retirar todos los restos de alimentos.
- ◆ Si el aparato no se mantiene en buen estado de limpieza, su superficie puede degradarse y afectar de forma inexorable la duración de la vida del aparato y conducir a una situación peligrosa.
- ◆ Las siguientes piezas son aptas para su limpieza en agua caliente jabonosa o en el lavavajillas (usando un programa suave de lavado):
  - Cono grande.
  - Cono pequeño.
  - Espátula.
  - Gancho amasador.
  - Empujador / vaso medidor.
- ◆ A continuación, seque todas las piezas antes de su montaje y guardado.

## ANOMALÍAS Y REPARACIÓN

- ◆ En caso de avería llevar el aparato a un Servicio de Asistencia Técnica autorizado. No intente desmontarlo o repararlo ya que puede existir peligro.

## GARANTÍA Y ASISTENCIA TÉCNICA

- ◆ Este producto goza del reconocimiento y protección de la garantía legal de acuerdo con la legislación vigente. Para hacer valer sus derechos o intereses, debe acudir a cualquiera de nuestros servicios oficiales de asistencia técnica.
- ◆ Puede encontrar el más cercano accediendo al siguiente enlace web: <http://www.2helpu.com/>.
- ◆ También puede solicitar información relacionada poniéndose en contacto con nosotros (consulte la última página del manual).
- ◆ Puede descargar este manual de instrucciones y sus actualizaciones en <http://www.2helpu.com/>.

**Para las versiones EU del producto y/o en el caso de que en su país aplique:**

### Ecología y reciclabilidad del producto

- ◆ Los materiales que constituyen el envase de este aparato, están integrados en un sistema de recogida, clasificación y reciclado de los mismos. Si desea deshacerse de ellos, puede utilizar los contenedores públicos apropiados para cada tipo de material.
- ◆ El producto está exento de concentraciones de sustancias que se puedan considerar dañinas para el medio ambiente.



Este símbolo significa que, si desea deshacerse del producto, una vez transcurrida la vida del mismo, debe depositarlo por los medios adecuados a manos de un gestor de residuos autorizado para la recogida selectiva de Residuos de Aparatos Eléctricos y Electrónicos

(RAEE).

Este aparato cumple con la Directiva 2014/35/EU de Baja Tensión, con la Directiva 2014/30/EU de Compatibilidad Electromagnética, con la Directiva 2011/65/EU sobre restricciones a la utilización de determinadas sustancias peligrosas en aparatos eléctricos y electrónicos y con la Directiva 2009/125/EC sobre los requisitos de diseño ecológico aplicable a los productos relacionados con la energía.

**Processador de alimentos  
BXFPA1200E**

**Caro cliente:**

Obrigado por ter adquirido um produto da marcaBLACK+DECKER.

A sua tecnologia, design e funcionalidade, aliados às mais rigorosas normas de qualidade, garantir-lhe-ão uma total satisfação durante muito tempo.

**CONSELHOS E ADVERTÊNCIAS DE SEGURANÇA**

- ◆ Leia atentamente este manual de instruções antes de ligar o aparelho e guarde-o para consultas futuras. A não observância e cumprimento destas instruções pode resultar em acidente.
  - ◆ Antes da primeira utilização, limpe todas as partes do aparelho que possam estar em contacto com os alimentos, procedendo como se indica no capítulo de limpeza.
  - ◆ Este aparelho não deve ser utilizado por crianças. Mantenha o aparelho e respetivo cabo de alimentação fora do alcance das crianças.
  - ◆ Este aparelho pode ser utilizado por pessoas com incapacidades físicas, sensoriais ou mentais, ou por pessoas inexperientes, desde que o façam sob supervisão ou tenham recebido formação sobre a utilização segura do aparelho e compreendam os perigos que este comporta.
  - ◆ Este aparelho não é um brinquedo.
- ◆ As crianças devem ser vigiadas para garantir que não brincam com o aparelho.
  - ◆ As lâminas estão afiadas e podem causar danos. Proceda com cautela e evite o contacto directo com o gume.
  - ◆ Preste especial atenção ao manipular as lâminas durante as operações de montagem e desmontagem, ao esvaziar a taça e durante a limpeza.
  - ◆ Desligue o aparelho da rede elétrica quando não estiver a utilizá-lo e antes de realizar qualquer operação de limpeza, ajuste, carregamento ou troca de acessórios
  - ◆ Se a ligação à corrente estiver danificada, deverá ser substituída. Leve o aparelho a um Serviço de Assistência Técnica autorizado. A fim de evitar o perigo, não tente desmontá-lo ou repará-lo sozinho.
  - ◆ Este aparelho foi concebido exclusivamente para uso doméstico, não para uso profissional ou industrial.
  - ◆ Antes de ligar o aparelho à corrente, verifique se a tensão indicada na placa de características corresponde à tensão da rede.
  - ◆ Ligue o aparelho a uma tomada elétrica com ligação a terra e que suporte 10 amperes.
  - ◆ A ficha do aparelho deve coincidir com a tomada de corrente elétrica. Nunca modifique a ficha. Não use adaptadores de ficha.
  - ◆ Não force o cabo elétrico. Nunca utilize o cabo de alimentação para levantar, transportar ou desligar o aparelho da corrente.
  - ◆ Não enrole o cabo no aparelho.
  - ◆ Não toque na ficha de ligação com as mãos molhadas.



- ◆ Não utilize o aparelho se tiver o cabo elétrico ou a ficha danificados.
- ◆ Se algum dos revestimentos do aparelho se partir, desligue imediatamente o aparelho da corrente para evitar a possibilidade de sofrer um choque elétrico.
- ◆ Não utilize o aparelho se este caiu e se existirem sinais visíveis de danos ou de fuga.
- ◆ Não coloque o aparelho em cima de superfícies quentes tais como placas elétricas, queimadores a gás, fornos, etc.
- ◆ O aparelho deve ser utilizado e colocado sobre uma superfície plana e estável.
- ◆ Não exponha o aparelho à chuva ou a condições de humidade. A água que entrar no aparelho aumentará o risco de choque elétrico.
- ◆ Não toque nas partes móveis do aparelho quando este estiver em funcionamento.

### Utilização e cuidados:

- ◆ Antes de cada utilização, desenrole completamente o cabo de alimentação do aparelho.
- ◆ Não utilize o aparelho se os acessórios não estiverem devidamente montados.
- ◆ Não utilize o aparelho sem carga.
- ◆ Não utilize o aparelho se o dispositivo de ligar/desligar não funcionar.
- ◆ Não desloque o aparelho enquanto estiver em funcionamento.
- ◆ Não utilize o aparelho inclinado ou invertido.
- ◆ Não vire o aparelho ao contrário enquanto estiver a ser utilizado ou ligado à rede elétrica.
- ◆ Não force a capacidade de trabalho do aparelho.
- ◆ Respeite a indicação do nível MAX. (1500 ml).
- ◆ Não adicione um volume de líquido quente superior à metade da capacidade do jarro e, em todo o caso, se existirem líquidos quentes no interior do jarro, utilizar apenas a velocidade mais lenta.
- ◆ Se o recipiente estiver demasiado cheio poderá verter água a ferver.
- ◆ Guarde o aparelho fora do alcance das crianças e de pessoas com capacidades físicas, sensoriais ou mentais reduzidas, ou com falta de experiência e conhecimento.
- ◆ Conserve o aparelho em bom estado. Verifique se as partes móveis não estão desalinhasadas ou bloqueadas, que não existem peças danificadas ou outras condições que possam afetar o funcionamento correto do aparelho.
- ◆ Utilize este aparelho, os respetivos acessórios e ferramentas de acordo com estas instruções, tendo em conta as condições de trabalho e o trabalho a realizar. A utilização do aparelho para operações diferentes das

previstas pode originar situações de perigo.

- ◆ Certifique-se de que a tampa está perfeitamente fechada antes de ligar o aparelho.
- ◆ Nunca deixe o aparelho ligado e sem vigilância. Além disso, poupará energia e prolongará a vida do aparelho.
- ◆ Não utilize o aparelho durante mais de 1 minuto seguido, respeitando sempre períodos de repouso entre ciclos de 1 minuto como mínimo. Em caso algum é conveniente ter o aparelho em funcionamento para além do tempo necessário.
- ◆ Como orientação, na tabela anexa, indica-se uma série de receitas que inclui a quantidade de alimentos a processar e o tempo de funcionamento do aparelho.

### Serviço:

- ◆ Qualquer utilização inadequada ou em desacordo com as instruções de utilização pode ser perigosa e anula a garantia e a responsabilidade do fabricante.

## DESCRIÇÃO

#### A Tampa

- A1 Acessório para empurrar / Copo de medida
- A2 Abertura para ingredientes

#### B Jarro

- B1 Eixo central

#### C Suporte para acessórios

#### D Corpo do motor

#### E Seletor de velocidades (0/1/2/Pulse)

### Acessórios

#### E Lâmina

#### G Disco para bater

#### H Vareta para amassar

#### I Disco de ralar pequeno

#### J Disco reversível para ralar/cortar médio

#### J Disco reversível para ralar/cortar grande

#### L Espátula.

#### M Esprededor

#### M1 Cone grande

#### M2 Cone pequeno

#### M3 Filtro

## MODO DE UTILIZAÇÃO

### Notas para antes da utilização:

- ◆ Certifique-se de que retirou todo o material de embalagem do produto.
- ◆ Antes de utilizar o produto pela primeira vez, limpe as partes em contacto com os alimentos tal como se descreve no capítulo de limpeza.

### Utilização:

- ◆ Desenrole completamente o cabo antes de o ligar à tomada.
- ◆ Coloque o jarro no corpo do motor e rode-o no sentido dos ponteiros do relógio para o bloquear. (Fig. 1).
- ◆ Escolha o acessório que pretende utilizar e coloque-o de acordo com as instruções.
- ◆ Coloque a tampa e rode-a no sentido dos ponteiros do relógio. (Fig. 1).
- ◆ Ligue o aparelho à corrente elétrica.
- ◆ Coloque o ingrediente na abertura e utilize o acessório para empurrar para poder processar o ingrediente.
- ◆ O acessório para empurrar também poder ser utilizado como copo de medida.
- ◆ Coloque o aparelho em funcionamento, acionando o seletor de velocidade.
- ◆ **IMPORTANTE:** nunca introduza as mãos no jarro enquanto o aparelho estiver a funcionar. Utilize sempre o acessório para empurrar para introduzir os ingredientes.
- ◆ Nota: para processar os alimentos en la jarra, el aparato sólo funcionará si la jarra y la tapa están montadas correctamente.

### Lâmina (F):

- ◆ Este acessório serve para picar, triturar e fazer puré.
- ◆ Introduza o acessório no suporte para acessórios (C) até ouvir um clique. Certifique-se de que está corretamente colocado.
- ◆ Coloque o suporte para acessórios no eixo central (B1) do jarro.

### Disco Para Bater (G):

- ◆ Este acessório serve para preparar natas, claras de ovos a punto de nieve y mayonesa.
- ◆ Introduza o acessório no suporte para acessórios (C) até ouvir um clique. Certifique-se de que está corretamente colocado.
- ◆ Coloque o suporte para acessórios no eixo central (B1) do jarro.

### Vareta para amassar (H):

- ◆ Este acessório serve para amassar massas pesadas e misturar ingredientes que não devem ser picados.
- ◆ Introduza o acessório no suporte para acessórios (C) até ouvir um clique. Certifique-se de que está corretamente colocado.
- ◆ Coloque o suporte para acessórios no eixo central (B1) do jarro.

### Discos para ralar/cortar (I, J, K):

- ◆ Estes acessórios servem para cortar ou ralar fruta, legumes, queijo, etc. Têm também diferentes tamanhos de raladura e de corte, para além de serem reversíveis.
- ◆ Introduza o acessório no suporte para acessórios (C). Certifique-se de que está corretamente colocado.
- ◆ Coloque o suporte para acessórios no eixo central (B1) do jarro.

### Espremedor (M):

- ◆ Este acessório serve para espremer citrinos. Existem dois tamanhos diferentes: o grande para laranjas e o pequeno para limas e limões.
- ◆ Selecione o cone de acordo com o alimento a espremer, colocando o filtro no centro.
- ◆ Introduza o filtro do espremedor no suporte para acessórios (C). Certifique-se de que está corretamente colocado.
- ◆ Coloque o suporte para acessórios no eixo central (B1) do jarro e rode-o no sentido dos ponteiros do relógio até ouvir um clique.

### Uma vez concluída a utilização do aparelho:

- ◆ Pare o aparelho, selecionando a posição 0 do comando seletor.
- ◆ Desligue o aparelho da corrente elétrica.
- ◆ Abra a tampa rodando-a em sentido contrário.
- ◆ Levante o conjunto do acessório e suporte.
- ◆ Retire o acessório do suporte. No caso da lâmina e da vareta para amassar, carregue nas patilhas até libertar o acessório.
- ◆ Desbloqueie o jarro rodando-o em sentido contrário.
- ◆ Limpe o aparelho.

## LIMPEZA

- ◆ Desligue o aparelho da corrente e deixe-o arrefecer antes de iniciar qualquer operação de limpeza.

- ◆ Limpe o aparelho com um pano húmido com algumas gotas de detergente e seque-o de seguida.
- ◆ Não utilize solventes, produtos com um fator pH ácido ou básico como a lixívia, nem produtos abrasivos para a limpeza do aparelho.
- ◆ Nunca mergulhe o aparelho dentro de água ou em qualquer outro líquido, nem o coloque debaixo da torneira.
- ◆ Recomenda-se limpar o aparelho regularmente e retirar todos os restos de alimentos.
- ◆ Se o aparelho não for mantido limpo, a sua superfície pode degradar-se e afetar de forma irreversível a duração da vida do aparelho e conduzir a uma situação de perigo.
- ◆ As seguintes peças podem ser lavadas em água quente com sabão ou na máquina de lavar louça (com um programa suave de lavagem):
  - Cone grande
  - Cone pequeno
  - Espátula.
  - Vareta para amassar (h):
  - Acessório para empurrar / copo de medida.
- ◆ Em seguida, seque todas as peças antes de as montar e guardar.

## ANOMALIAS E REPARAÇÃO

- ◆ Em caso de avaria leve o aparelho a um Serviço de Assistência Técnica autorizado. Não tente desmontar ou reparar o aparelho, já que tal acarreta perigos.

## GARANTIA E ASSISTÊNCIA TÉCNICA

- ◆ Este produto possui reconhecimento e proteção da garantia legal em conformidade com a legislação em vigor. Para fazer valer os seus direitos ou interesses, deve recorrer sempre aos nossos serviços oficiais de assistência técnica.
- ◆ Poderá encontrar o mais próximo de si através do seguinte website: <http://www.2helpu.com/>.
- ◆ Também pode solicitar informações relacionadas, pon-do-se em contacto connosco (consulte a última página do manual).
- ◆ Pode fazer o download deste manual de instruções e suas atualizações em <http://www.2helpu.com/>.

## Para as versões EU do produto e/ou caso aplicável no seu país:

### Ecologia e reciclagem e do produto

- ◆ Os materiais que constituem a embalagem deste aparelho estão integrados num sistema de recolha, classificação e reciclagem. Se desejar eliminá-los, utilize os contentores de reciclagem colocados à disposição para cada tipo de material.
- ◆ O produto está isento de concentrações de substâncias que podem ser consideradas nocivas para o ambiente.



Este símbolo significa que se desejar desfazer-se do produto depois de terminada a sua vida útil, deve entregá-lo através dos meios adequados ao cuidado de um gestor de resíduos autorizado para a recolha selectiva de Resíduos de Equipamentos Eléctricos e

Eletrónicos (REEE).

Este aparelho cumpre a Diretiva 2014/35/EC de Baixa Tensão, a Diretiva 2014/30/EC de Compatibilidade Eletromagnética, a Diretiva 2011/65/UE sobre restrições à utilização de determinadas substâncias perigosas em aparelhos eléctricos e eletrónicos e a Diretiva 2009/125/CE sobre os requisitos de design ecológico aplicável aos produtos relacionados com a energia.

**Keukenmachine  
BXFPA1200E**

**Geachte klant:**

We danken u voor de aankoop van een product van het merkBLACK+DECKER.

De technologie, het ontwerp en de functionaliteit van dit product, dat voldoet aan de meest strikte kwaliteitseisen, staan garant voor langdurige tevredenheid.

**VEILIGHEIDSADVIEZEN EN  
WAARSCHUWINGEN**

- ◆ Neem deze gebruiksaanwijzing aandachtig door voordat u het apparaat in gebruik neemt en bewaar haar voor toekomstig gebruik. Het niet opvolgen en naleven van deze instructies kan een ongeluk tot gevolg hebben.
- ◆ Voor het eerste gebruik moet u alle delen van het apparaat die met voedingsmiddelen in aanraking kunnen komen schoonmaken, zoals aangegeven in het hoofdstuk reiniging.
- ◆ Het apparaat mag niet door kinderen gebruikt worden. Houd het apparaat en zijn aansluiting op het lichtnet buiten het bereik van kinderen.
- ◆ Dit apparaat mag gebruikt worden door personen met verminderde, fysieke, zintuiglijke of mentale capaciteiten, of personen met weinig ervaring als ze onder toezicht staan of passende training hebben ontvangen om het apparaat veilig

te kunnen hanteren en de risico's kennen.

- ◆ Dit apparaat is geen speelgoed. Houd toezicht op kinderen om er zeker van te zijn dat ze niet met het apparaat spelen.
- ◆ De messen zijn scherp en kunnen letsel veroorzaken. Wees voorzichtig en voorkom direct contact met de scherpe kant van de messen.
- ◆ Wees extra voorzichtig tijdens het monteren en demonteren van de messen, het legen van de kan en reiniging.
- ◆ Haal de stekker van het apparaat uit het stopcontact wanneer u het niet gebruikt en alvorens accessoires of bewegende delen te vervangen, monteren, demonteren of reinigen.
- ◆ Wanneer de voedingskabel beschadigd is, moet hij worden vervangen. Breng het apparaat naar een erkende Technische Service. Probeer het apparaat niet zelf te demonteren of repareren om risico's te vermijden.
- ◆ Dit apparaat is alleen bedoeld voor huishoudelijk gebruik, niet voor professioneel of industrieel gebruik.
- ◆ Controleer dat de spanningsgegevens op het typeplaatje overeenkomen met die van het stroomnet alvorens het apparaat erop aan te sluiten.
- ◆ Sluit het apparaat aan op een stopcontact dat tenminste 10 Ampère kan leveren.
- ◆ De stekker van het apparaat moet geschikt zijn voor het stopcontact. Wijzig de stekker niet. Gebruik geen adapters.

- ◆ Forceer de elektriciteitskabel niet. Gebruik de kabel nooit om het apparaat op te tillen, te transporteren of om de stekker uit het stopcontact te trekken.
  - ◆ Wikkel de elektriciteitskabel niet om het apparaat.
  - ◆ Raak de stekker niet met natte handen aan.
  - ◆ Gebruik het apparaat niet wanneer de elektriciteitskabel of de stekker beschadigd is.
  - ◆ Als een deel van de behuizing beschadigd wordt, moet u de stekker van het apparaat onmiddellijk uit het stopcontact trekken om een elektrische schok te voorkomen.
  - ◆ Gebruik het apparaat niet als het is gevallen, wanneer er zichtbare tekenen van schade zijn of wanneer het lekt.
  - ◆ Plaats het apparaat niet op hete oppervlakken zoals kookplaten, gasbranders, ovens of dergelijke.
  - ◆ Plaats het apparaat voor gebruik op een vlak en stabiel oppervlak.
  - ◆ Stel het apparaat niet aan regen of vochtigheid bloot. Water dat in het apparaat komt vergroot het risico van een elektrische schok.
  - ◆ Raak de bewegende onderdelen van het apparaat niet aan wanneer het aan staat.
- ◆ Volg deze aanwijzingen altijd nauwgezet op bij gebruik van het apparaat en zijn accessoires en hulpmiddelen. Houd altijd rekening met de arbeidsomstandigheden en de uit te voeren werkzaamheden. Als u het apparaat voor andere dan de voorziene doeleinden gebruikt, kan dat gevaarlijk zijn.
  - ◆ Controleer dat het deksel goed gesloten is voordat u het apparaat inschakelt.
  - ◆ Laat het apparaat nooit zonder toezicht aan staan. U bespaart hierdoor energie en verlengt tevens de levensduur van het apparaat.
  - ◆ Gebruik het apparaat niet langer dan 1 minuut achtereenvolgens. Bij cyclisch gebruik moet het apparaat na elke cyclus tenminste 1 minuut uitgezet worden. Laat het apparaat niet langer dan noodzakelijk draaien.
  - ◆ Ter oriëntatie treft u in de tabel in de bijlage een aantal recepten aan met de hoeveelheid te verwerken voedingsmiddelen en de werkingsduur van het apparaat.

### Reparaties:

- ◆ Onjuist gebruik of een gebruik dat niet overeenstemt met de gebruiksaanwijzing kan gevaar inhouden en doet de garantie en de aansprakelijkheid van de fabrikant teniet.

### Gebruik en onderhoud:

- ◆ Rol voor gebruik de voedingskabel van het apparaat volledig af.
- ◆ Gebruik het apparaat niet wanneer de hulpstukken niet correct aangesloten zijn.
- ◆ Zet het apparaat niet leeg aan, ofwel zonder lading.
- ◆ Gebruik het apparaat niet als de aan/uit knop niet werkt.
- ◆ Verplaats het apparaat niet terwijl het in gebruik is.
- ◆ Gebruik het apparaat niet wanneer het scheef staat en houd het niet ondersteboven.
- ◆ Keer het apparaat niet om terwijl het in gebruik is of aangesloten is op het lichtnet.
- ◆ Overschrijd de maximale capaciteit van het apparaat niet.
- ◆ Overschrijdt het MAX niveau niet. (1500 ml).
- ◆ Vul hete vloeistoffen niet bij tot boven de helft van de inhoud van de kan. Gebruik alleen de laagste snelheid wanneer de kan hete vloeistoffen bevat.
- ◆ Als de kan te vol is, kan de kokende vloeistof overlopen.
- ◆ Houd dit apparaat buiten bereik van kinderen en/of personen met lichamelijke, zintuiglijke of geestelijke beperkingen, of met een gebrek aan ervaring en kennis.
- ◆ Houd het apparaat in goede staat. Controleer dat de bewegende delen niet scheef of klem zitten, dat de onderdelen niet beschadigd zijn en er geen andere problemen zijn die de correcte werking van het apparaat negatief kunnen beïnvloeden.

## BESCHRIJVING

- A Deksel
  - A1 Stamper / Maatglas
  - A2 Opening voor ingrediënten
- B Kan
  - B1 Centrale as
- C Accessoirehouder
- D Motorlichaam
- E Snelheidsregelaar (0/1/2/Puls)

### Accessoires

- F Mes
- G Mengschijf
- H Deeghaak
- I Schijf voor fijn raspen
- J Omkeerbare schijf voor middelgrof raspen / snijden
- K Omkeerbare schijf voor grof raspen / snijden
- L Spatel
- M Citruspers
  - M1 Grote kegel
  - M2 Kleine kegel
  - M3 Filter

## GEBRUIKSAANWIJZING

### Opmerkingen voorafgaand aan het gebruik:

- ◆ Controleer dat al het verpakkingsmateriaal van het product verwijderd is.
- ◆ Reinig voor het eerste gebruik alle delen van het apparaat die met voedingsmiddelen in aanraking kunnen komen, zoals aangegeven in het onderdeel Reiniging.

### Gebruik:

- ◆ Rol de kabel helemaal af alvorens de stekker in het stopcontact te steken.
- ◆ Plaats de kan in het motorlichaam en draai hem rechtsom vast. (Fig. 1)
- ◆ Selecteer het gewenste accessoire en plaats het volgens de instructies.
- ◆ Plaats het deksel en draai het rechtsom vast. (Fig. 1)
- ◆ Steek de stekker in het stopcontact.
- ◆ Plaats de ingrediënten in de opening en gebruik de stamper om ze te verwerken.
- ◆ De stampen kan ook gebruikt worden als maatglas.
- ◆ Zet het apparaat aan met de snelheidsregelaar.
- ◆ **BELANGRIJK:** steek nooit de handen in de kan terwijl het apparaat aan staat. Gebruik altijd de stamper om ingrediënten toe te voegen.
- ◆ Opmerking: het apparaat werkt uitsluitend als de kan en het deksel correct geplaatst zijn.

### Mes (F):

- ◆ Met dit accessoire kunt u hakken, malen en puree maken.
- ◆ Druk het accessoire in de accessoirehouder (C) totdat u een klik hoort. Controleer dat het correct geplaatst is.
- ◆ Plaats de accessoirehouder op de centrale as (B1) van de kan.

### Mengschijf (G):

- ◆ Met dit accessoire kunt u room en mayonaise maken en eiwit tot schuim kloppen.
- ◆ Druk het accessoire in de accessoirehouder (C) totdat u een klik hoort. Controleer dat het correct geplaatst is.
- ◆ Plaats de accessoirehouder op de centrale as (B1) van de kan.

### Deeghaak (H):

- ◆ Met dit accessoire kunt u dik deeg kneden en ingrediënten mengen die niet gesneden moeten worden.

- ◆ Druk het accessoire in de accessoirehouder (C) totdat u een klik hoort. Controleer dat het correct geplaatst is.
- ◆ Plaats de accessoirehouder op de centrale as (B1) van de kan.

### Schijven om te raspen / snijden (I, J, K):

- ◆ Met deze schijven kunt u fruit, groente, kaas, enz. snijden of raspen. Er zijn diverse fijnheidsgraden voor raspen en snijden, die bovendien omkeerbaar zijn.
- ◆ Plaats het accessoire in de accessoirehouder (C). Controleer dat het correct geplaatst is.
- ◆ Plaats de accessoirehouder op de centrale as (B1) van de kan.

### Citruspers (M):

- ◆ Met dit accessoire kan men citrusvruchten uitpersen. Er zijn twee afmetingen: de grote dient voor sinaasappels en de kleine voor citroenen of limoenen.
- ◆ Kies de voor het te persen fruit geschikte kegel en plaats deze op het centrum van het filter.
- ◆ Plaats het filter van de citruspers op de accessoirehouder (C). Controleer dat het correct geplaatst is.
- ◆ Plaats de accessoirehouder op de centrale as (B1) van de kan en draai hem rechtsom totdat u een klik hoort.

### Na gebruik van het apparaat:

- ◆ Zet het apparaat uit door de regelaar op 0 te zetten.
- ◆ Trek de stekker uit het stopcontact.
- ◆ Open het deksel door het linksom te draaien.
- ◆ Til het accessoire en de houder op.
- ◆ Verwijder het accessoire uit de houder. In het geval van het mes en de kneedhaak moet men op de twee lipjes drukken om het accessoire los te koppelen.
- ◆ Koppel de kan los door hem linksom te draaien.
- ◆ Reinig het apparaat.

## REINIGING

- ◆ Trek de stekker uit het stopcontact en laat het apparaat afkoelen alvorens het te reinigen.
- ◆ Maak het apparaat schoon met een vochtige doek met een paar druppels afwasmiddel en droog het daarna goed af.
- ◆ Gebruik geen oplosmiddelen of producten met een zure of basische pH zoals bleekwater, noch schuurmiddelen, om het apparaat schoon te maken.
- ◆ Dompel het apparaat niet onder in water of een andere vloeistof en houd het niet onder de kraan.

- ◆ Het is raadzaam om het apparaat geregeld schoon te maken en om alle voedselresten te verwijderen.
- ◆ Indien het apparaat niet goed schoongehouden wordt, kan het oppervlak beschadigd en de levensduur van het apparaat verkort worden, en kan er een gevaarlijke situatie ontstaan.
- ◆ De volgende onderdelen mogen met warm zeepsop schoongemaakt worden of in de vaatwasser geplaatst worden (op een zacht wasprogramma):
  - Grote kegel.
  - Kleine kegel.
  - Spatel.
  - Deeghaak.
  - Stamper / maatglas.
- ◆ Droog alle onderdelen goed af alvorens het apparaat opnieuw te monteren en op te bergen.

schadelijk voor het milieu beschouwd kunnen worden.



Dit symbool betekent dat u het product aan het eind van zijn levenscyclus moet afgeven aan een erkende afvalverwerker ten behoeve van de gescheiden verwerking van Afgedankte Elektrische en Elektronische Apparatuur (AEEA).

Dit apparaat voldoet aan de laagspanningsrichtlijn 2014/35/EU, de richtlijn 2014/30/EU met betrekking tot elektromagnetische compatibiliteit, de richtlijn 2011/65/EU met betrekking tot beperkingen in de toepassing van bepaalde gevaarlijke stoffen in elektrische en elektronische apparaten en de richtlijn 2009/125/EG met betrekking tot de eisen inzake het ecologisch ontwerp van energie-gerelateerde producten.

## STORINGEN EN REPARATIE

- ◆ Breng het apparaat bij storing naar een erkende Technische Dienst. Probeer het apparaat niet zelf te demonteren of te repareren, want dit kan gevaarlijk zijn.

## GARANTIE EN TECHNISCHE ONDERSTEUNING

- ◆ Dit product valt onder de legale garantievoorraarden zoals bepaald in de actuele wetgeving. Om een beroep te doen op uw rechten of aanspraken kunt u contact opnemen met onze officiële technische service.
- ◆ U kunt de dichtstbijzijnde technische service vinden op de website: <http://www.2helpu.com/>.
- ◆ Voor verdere informatie kunt u ook contact met ons opnemen (zie de laatste bladzijde van de gebruiksaanwijzing).
- ◆ U kunt deze gebruiksaanwijzing en eventuele actualiseringen ervan downloaden via <http://www.2helpu.com/>.
- ◆

### Voor EU-versies van het product en/of indien van toepassing in uw land:

#### Ecologie en hergebruik van het product

- ◆ Het verpakkingsmateriaal van dit apparaat is geschikt voor inzameling, classificatie en hergebruik. U kunt dit materiaal wegwerpen in de openbare afvalcontainers die voor de desbetreffende typen materiaal zijn bestemd.
- ◆ Het product bevat geen stoffen in concentraties die als

## Wielofunkcyjny robot kuchenny BXFPA1200E

### Szanowny Kliencie,

Serdecznie dziękujemy za zdecydowanie się na zakup sprzętu gospodarstwa domowego marki BLACK+DECKER..

Jego technologia, forma i funkcjonalność, jak również fakt, że spełnia on wszelkie normy jakości, dostarczy Państwu pełnej satysfakcji przez długi czas.

## PORADY I OSTRZEŻENIA DOTYCZĄCE BEZPIECZEŃSTWA

- ◆ Przeczytać uważnie instrukcję przed uruchomieniem urządzenia i zachować ją w celu późniejszych konsultacji. Niedostosowanie się i nieprzestrzeganie niniejszych instrukcji może doprowadzić do wypadku.
- ◆ Przed pierwszym użyciem należy umyć wszystkie części urządzenia, które mogą mieć kontakt z pokarmami, postępując zgodnie z instrukcją.
- ◆ Dzieci nie powinny używać tego urządzenia. Konserwacja urządzenia i podłączanie go do sieci nie mogą być wykonywane przy dzieciach.
- ◆ Urządzenie może być używane przez osoby niezapoznane z tego typu produktem, osoby niepełnosprawne, tylko i wyłącznie pod kontrolą dorosłych zapoznanym z tego typu sprzętem.
- ◆ To urządzenie nie jest zabawką. Dzieci powinny pozostać pod czujną opieką w celu zagwarantowania iż nie bawią się urządzeniem.
- ◆ Noże są ostre i mogą zranić użytkownika. Należy obchodzić się z nimi bardzo ostrożnie i unikać bezpośredniego kontaktu.
- ◆ Należy zwrócić szczególną uwagę na bezpieczeństwo podczas czyszczenia, rozkładania, montażu noży lub dzbanka.
- ◆ Wyłączać urządzenie z prądu, jeśli nie jest ono używane i przed przystąpieniem do jakiegokolwiek czyszczenia
- ◆ W razie awarii zanieść urządzenie do autoryzowanego Serwisu Technicznego. Nie próbować rozbierać urządzenia ani go naprawiać, ponieważ może to być niebezpieczne.
- ◆ Urządzenie to zaprojektowane zostało wyłącznie do użytku domowego, a nie do użytku profesjonalnego czy przemysłowego.
  - ◆ Przed podłączeniem urządzenia do sieci, sprawdzić czy napięcie wskazane na tabliczce znamionowej odpowiada napięciu sieci.
  - ◆ Podłączać urządzenie do sieci elektrycznej o sile co najmniej 10 amperów.
  - ◆ Wtyczka urządzenia powinna być zgodna z podstawą elektryczną gniazdka. Nigdy nie modyfikować wtyczki. Nie używać przejściówek dla wtyczki.
  - ◆ Nie napinać elektrycznego kabla połączeń. Nie używać nigdy kabla elektrycznego do podnoszenia, przenoszenia ani wyłączania urządzenia.
  - ◆ Nie związać przewodu zasilającego wokół urządzenia.
  - ◆ Nie dotykać wtyczki mokrymi rękoma.
  - ◆ Nie używać urządzenia, gdy kabel elektryczny lub wtyczka jest uszkodzona.



- ◆ Jeśli popełka jakiś element obudowy urządzenia, natychmiast wyłączyć urządzenie z prądu, aby uniknąć porażenia prądem.
- ◆ Nie używać urządzenia, jeśli ono upadło czy kiedy występują widoczne oznaki uszkodzenia, albo jeśli istnieją wycieki.
- ◆ Nie używać urządzenia na gorących powierzchniach takich jak płyty grzejne, palniki gazowe piekarniki i podobne urządzenia.
- ◆ Urządzenie powinno być ustawiane i używane na powierzchni płaskiej i stabilnej.
- ◆ Nie wystawiać urządzenia na deszcz ani narażać na warunki wilgotności. Woda, która dostanie się do urządzenia zwiększy ryzyko porażenia prądem.
- ◆ Nie dotykać ruchomych części urządzenia, kiedy jest ono w trakcie działania.

### Używanie i konserwacja:

- ◆ Przed każdym użyciem, rozwinąć całkowicie przewód zasilania urządzenia.
- ◆ Nie używać urządzenia jeśli jego akcesoria lub filtry nie są odpowiednio dopasowane.
- ◆ Nie używać urządzenia, kiedy jest ono puste, to znaczy kiedy nic w nim nie ma.
- ◆ Nie używać urządzenia, jeśli nie działa przycisk włączania ON/OFF.
- ◆ Nie ruszać urządzenia w czasie jego działania.
- ◆ Nie należy używać urządzenia, gdy jest przechylone ani do góry dnem.
- ◆ Nie obracać urządzenia, kiedy jest ono w użyciu lub kiedy jest podłączone do sieci.
- ◆ Nie przeciążać urządzenia ponad dopuszczalne normy wydajności pracy.
- ◆ Nie przekraczać poziomu MAX. (1500 ml).
- ◆ Przy pracy z gorącymi płynami nie przekraczać połowy pojemności dzbanka i zawsze używać najniższej prędkości.
- ◆ Jeśli pojemnik jest zbyt pełny, może rozpryskiwać wodę w czasie gotowania.
- ◆ Przechowywać urządzenie w miejscu niedostępnym dla dzieci i/lub osób o ograniczonych zdolnościach fizycznych, dotykowych lub mentalnych oraz nie posiadających doświadczenia lub znajomości tego typu urządzeń.
- ◆ Utrzymywać urządzenie w dobrym stanie. Sprawdzać, czy ruchome części nie są poprzesztawiane względem siebie czy zakleszczone, czy nie ma zepsutych części czy innych warunków, które mogą wpłynąć na właściwe działanie urządzenia.
- ◆ Urządzenie i jego akcesoria należy używać zgodnie z powyższą instrukcją obsługi, używanie go do innych

celów niż opisane może powodować niebezpieczeństwo. Nie należy używać go do innych celów niż przeznaczone, gdyż może to spowodować zagrożenie dla zdrowia.

- ◆ Przed włączeniem urządzenia sprawdzić, czy pokrywa jest dokładnie zamknięta.
- ◆ Nie pozostawiać nigdy urządzenia podłączonego i bez nadzoru. W ten sposób można zaoszczędzić energię i przedłużyć okres użytkowania urządzenia.
- ◆ Nie używać urządzenia dłużej niż 1 minutę, bez przerwy, przestrzegając zawsze co najmniej 1 minuty odpoczynku między cyklami. Nie zaleca się pracowania w urządzeniem dłużej niż to konieczne.
- ◆ W aneksie znajduje się tabela z orientacyjnymi przepisami, ilościami żywności i zalecanym czasem pracy urządzenia.

### Serwis techniczny:

- ◆ Wszelkie niewłaściwe użycie lub niezgodne z instrukcją obsługi może doprowadzić do niebezpieczeństwa, anulując przy tym gwarancję i odpowiedzialność producenta.

## OPIS

### A Przykrywka

A1 Popychacz/Pojemnik miarka

A2 Otwór na składniki

### B Dzbank

B1 Oś centralna

### C Uchwyt na akcesoria

### D Korpus Silnika

### E Przelącznik prędkość (0/1/2/Pulsacyjny)

## Akcesoria:

### F Noże

### G Tarcza do ubijania

### H Hak do zagniatania

### I Tarcza do przecierania małą

### J Tarcza dwustronna do przecierania/cięcia średnia

### K Tarcza dwustronna do przecierania/cięcia duża

### L Łopatka

### M Urządzenie do wyciskania owoców cytrusowych

M1 Duży stożek

M2 Mały stożek

M3 Filtr

## SPOSÓB UŻYCIA Uwagi przed użyciem:

- ◆ Upewnić się, że z opakowania zostały wyjęte wszystkie elementy urządzenia.
- ◆ Przed pierwszym użyciem należy umyć wszystkie części urządzenia, które mogą mieć kontakt z pokarmami, postępując zgodnie z instrukcją.

### Sposób użycia:

- ◆ Całkowicie rozwinąć kabel przed podłączeniem urządzenia.
- ◆ Umieścić dzbanek na korpusie silnika i zablokować go, przekręcając w kierunku zgodnym z ruchem wskazówek zegara. (Rys. 1).
- ◆ Wybrać akcesorium, które chcemy używać, i umieścić je zgodnie z instrukcją.
- ◆ Założyć pokrywę i zablokować ją zgodnie z ruchem wskazówek zegara. (Rys. 1).
- ◆ Podłączyć urządzenie do prądu.
- ◆ Włożyć pożywienie w otwór i użyć popychacza do obróbki żywności
- ◆ Popychacz może również służyć jako miarka
- ◆ Włączyć urządzenie naciskając naciskając na selektor prędkości.
- ◆ WAŻNE: nigdy nie wkładać rąk do dzbanka, gdy urządzenie działa. Zawsze używać popychacza do wprowadzenia składników.
- ◆ Uwaga: aby przetworzyć żywność w dzbanku, urządzenie będzie działać tylko wtedy, gdy dzbanek i pokrywka są prawidłowo zamontowane.

### Noże (F):

- ◆ To akcesorium służy do cięcia na kawałki, przecierania, robienia puree.
- ◆ Umieścić akcesorium na uchwycie na akcesoria (C), aż usłyszymy „klik”. Upewnić się, że jest prawidłowy zamocowane.
- ◆ Zamocować uchwyt na akcesoria na osi centralnej (B1) dzbanka.

### Tarcza Do Ubijania (G):

- ◆ To akcesorium służy do przygotowywania śmietany, ubijania białek jajka na pianę oraz majonezu.
- ◆ Umieścić akcesorium na uchwycie na akcesoria (C), aż usłyszymy „klik”. Upewnić się, że jest prawidłowy zamocowane.
- ◆ Zamocować uchwyt na akcesoria na osi centralnej (B1) dzbanka.

### Hak Do Zagniatania (H)

- ◆ To akcesorium służy do zagniatania gęstych mas i mieszania składników, które nie powinny być posiekane (rozdrobione).
- ◆ Umieścić akcesorium na uchwycie na akcesoria (C), aż usłyszymy „klik”. Upewnić się, że jest prawidłowy zamocowane.
- ◆ Zamocować uchwyt na akcesoria na osi centralnej (B1) dzbanka.

### Tarcza Do Przecierania/Cięcia (I, J, K):

- ◆ Te akcesoria służą docięcia lub przecierania owoców, warzyw, sera, itd.. Posiadają różne rozmiary przecierania i cięcia, ponadto są dwustronne,
- ◆ Umieścić akcesorium na uchwycie na akcesoria (C). Upewnić się, że jest prawidłowy zamocowane.
- ◆ Zamocować uchwyt na akcesoria na osi centralnej (B1) dzbanka.

### Wyciskarka (M):

- ◆ To akcesorium służy do wyciskania cytrusów. Istnieją dwa różne rozmiary: duży do pomarańczy i mały do cytryn lub limonek
- ◆ Wybrać stożek zgodnie z żywnością, które chcemy wyciskać, umieszczając go na środku filtra.
- ◆ Umieścić filtr do wyciskania na uchwycie na akcesoria (C). Upewnić się, że jest prawidłowy zamocowane.
- ◆ Założyć uchwyt na akcesoria na osi centralnej (B1) dzbanka i przekręcić go zgodnie z ruchem wskazówek zegara aż usłyszymy „klik”.

### Po zakończeniu korzystania z urządzenia:

- ◆ Wyłączyć urządzenie, przekręcając pokrętkę wyboru mocy na zero.
- ◆ Wyłączyć z sieci elektrycznej.
- ◆ Otworzyć pokrywę przekręcając ją przeciwnym kierunku.
- ◆ Podnieść zestaw akcesorium i uchwyt.
- ◆ zdjąć akcesorium z uchwytu. W przypadku ostrza i haka do ugniatania naciskaj dwie wypustki, aż do zwolnienia akcesoriów.
- ◆ Odblokować dzbanek obracając go w przeciwnym kierunku.
- ◆ Wyczyścić urządzenie.

## CZYSZCZENIE

- ◆ Odłączyć urządzenie z sieci i pozostawić aż do ochłodzenia przed przystąpieniem do jakiegokolwiek czyszczenia.

- ◆ Czyścić urządzenie wilgotną szmatką zmoconą kilkoma kroplami płynu i następnie osuszyć.
- ◆ Nie używać do czyszczenia urządzenia rozpuszczalników, ni produktów z czynnikiem PH takich jak chlor, ani innych środków żrących.
- ◆ Nie zanurzać urządzenia w wodzie ni innej cieczy, nie wkładać pod kran.
- ◆ Zaleca się regularne czyszczenie urządzenia i usuwanie z niego pozostałości produktów żywnościowych.
- ◆ Jeśli urządzenie nie jest utrzymywane w stanie czystości, jego powierzchnia może się zniszczyć i skrócić żywotność urządzenia i doprowadzić do niebezpiecznych sytuacji.
- ◆ Poniższe części można myć w ciepłej wodzie z mydłem lub w zmywarce (ustawiając najniższy program):
  - Duży stożek
  - Mały stożek
  - Łopatka.
  - Hak do zagniatania
  - Popychacz / pojemnik miarka
- ◆ Wysuszyć wszystkie elementy przed ponownym montażem.

## NIEPRAWIDŁOWOŚCI I NAPRAWA

- ◆ W razie awarii zanieść urządzenie do autoryzowanego Serwisu Technicznego. Nie próbować rozbierać urządzenia ani go naprawiać, ponieważ może to być niebezpieczne.

## GWARANCJA I SERWIS TECHNICZNY

- ◆ Ten produkt jest uznawany i chroniony prawną gwarancją zgodnie z obowiązującymi przepisami. W celu wyegzekwowania swoich prawa lub interesów, należy udać się do dowolnego z naszych oficjalnych usług pomocy technicznej.
- ◆ Najbliższy punkt można znaleźć, korzystając z poniższego linku: <http://www.2helpu.com/>.
- ◆ Można również poprosić o informacje, kontaktując się z nami (patrz ostatnia strona instrukcji).
- ◆ Można też pobrać niniejszą instrukcję obsługi i jej aktualizacje na <http://www.2helpu.com/>.

## Dla urządzeń wyprodukowanych w Unii Europejskiej i w przypadku wymagań prawnych obowiązujących w danym kraju:

### Ekologia i zarządzanie odpadami

- ◆ Materiały, z których wykonane jest opakowanie tego urządzenia, znajdują się w ramach systemu zbierania, klasyfikacji oraz ich odzysku. Jeżeli chcecie Państwo się ich pozbyć, należy umieścić je w kontenerze przeznaczonym do tego typu materiałów.
- ◆ Produkt nie zawiera koncentracji substancji, które mogłyby być uznane za szkodliwe dla środowiska.



Symbol ten oznacza, że jeśli chcecie się Państwo pozbyć tego produktu po zakończeniu okresu jego użytkowania, należy go przekazać przy zastosowaniu określonych środków do autoryzowanego podmiotu zarządzającego odpadami w celu przeprowadzenia selektywnej zbiórki Odpadów Urządzeń Elektrycznych i Elektronicznych (WEEE).

Urządzenie spełniające wymogi Ustawy 2014/35/EC o Niskim Napięciu, Ustawy 2014/30/EC o Zgodności Elektromagnetycznej, Ustawy 2011/65/EC o gospodarce odpadami elektrycznymi i elektronicznymi i ustawy 2009/125/EC o urządzeniach konsumujących energię.

## Κουζίνομηχανή BXFPA1200E

### Αξιότιμε πελάτη:

Σας ευχαριστούμε που αποφασίσατε να αγοράσετε ένα προϊόν μάρκας BLACK+DECKER..

Η τεχνολογία, ο σχεδιασμός και η λειτουργία του, σε συνδυασμό με το γεγονός ότι το προϊόν πληροί τις αυστηρότερες προδιαγραφές ποιότητας θα σας εξασφαλίσουν πλήρη ικανοποίηση για πολύ καιρό.

## ΟΔΗΓΙΕΣ ΚΑΙ ΠΡΟΕΙΔΟΠΟΙΗΣΕΙΣ ΑΣΦΑΛΕΙΑΣ

- ◆ Διαβάστε προσεκτικά το παρόν φυλλάδιο οδηγιών πριν θέσετε σε λειτουργία τη συσκευή, και φυλάξτε το για να το συμβουλευέστε στο μέλλον. Η μη τήρηση και μη συμμόρφωση με τις εν λόγω οδηγίες μπορούν να οδηγήσουν σε ατύχημα.
- ◆ Πριν την πρώτη χρήση, καθαρίστε όλα τα μέρη του προϊόντος που μπορεί να έρθουν σε επαφή με τρόφιμα, κάνοντας αυτά που αναφέρονται στην παράγραφο για την καθαριότητα.
- ◆ Αυτή η συσκευή δεν πρέπει να χρησιμοποιείται από παιδιά. Φυλάξτε τη συσκευή και το καλώδιό της σύνδεσης στο ρεύμα μακριά από τα παιδιά.
- ◆ Αυτή τη συσκευή μπορούν να τη χρησιμοποιούν άτομα με μειωμένες σωματικές, αισθητηριακές ή νοητικές ικανότητες ή έλλειψη εμπειρίας και γνώσεων, εάν βρίσκονται υπό

την κατάλληλη επιτήρηση ή έχουν λάβει την κατάλληλη εκπαίδευση για την ασφαλή χρήση της συσκευής και κατανοούν τους κινδύνους που ενέχει.

- ◆ Η παρούσα συσκευή δεν είναι παιχνίδι. Τα παιδιά πρέπει να επιτηρούνται ώστε να διασφαλίζεται ότι δεν παίζουν με τη συσκευή.
- ◆ Τα μαχαίρια είναι τροχισμένα και υπάρχει κίνδυνος να κοπείτε, για αυτό να είστε προσεκτικοί και να αποφεύγετε την άμεση επαφή με την ακμή τους.
- ◆ Προσέξτε όταν πιάνετε τα μαχαίρια κατά τις διαδικασίες της συναρμολόγησης και αποσυναρμολόγησης, του αδειάσματος του δοχείου και της καθαριότητας.
- ◆ Αποσυνδέστε τη συσκευή και βγάλτε την από την πρίζα όταν μένει χωρίς επιτήρηση και πριν την αλλαγή των αξεσουάρ ή των σχετικών εξαρτημάτων που κινούνται κατά τη χρήση, πριν τη συναρμολόγηση, την αποσυναρμολόγηση ή την καθαριότητα
- ◆ Εάν έχει υποστεί βλάβη το καλώδιο σύνδεσης στο ρεύμα, πρέπει να αντικατασταθεί και να μεταφέρετε τη συσκευή σε εξουσιοδοτημένο σέρβις τεχνικής εξυπηρέτησης πελατών. Προκειμένου να μην εκτεθείτε σε κίνδυνο, μην προσπαθήσετε να

αποσυναρμολογήσετε ή να επιδιορθώσετε τη συσκευή.

- ◆ Αυτή η συσκευή έχει σχεδιαστεί μόνο για οικιακή χρήση, όχι για επαγγελματική ή βιομηχανική χρήση.
- ◆ Πριν συνδέσετε τη συσκευή στο ρεύμα, ελέγξτε ότι η τάση που αναφέρεται στην πινακίδα σήμανσης συμπίπτει με την τάση του ρεύματος.
- ◆ Συνδέστε τη συσκευή σε βάση λήψης ρεύματος που αντέχει τουλάχιστον 10 αμπέρ.
- ◆ Το βύσμα της πρίζας της συσκευής πρέπει να συμπίπτει με την ηλεκτρική βάση λήψης ρεύματος. Μην αλλάζετε ποτέ το βύσμα της πρίζας. Μην χρησιμοποιείται μετασχηματιστές στο βύσμα της πρίζας.
- ◆ Μην ασκείτε πίεση στο ηλεκτρικό καλώδιο. Ποτέ μη χρησιμοποιείτε το ηλεκτρικό καλώδιο για να σηκώσετε, να μεταφέρετε ή να αποσυνδέσετε τη συσκευή από την πρίζα.
- ◆ Μην τυλίγετε το ηλεκτρικό καλώδιο σύνδεσης γύρω από τη συσκευή.
- ◆ Μην αγγίζετε το βύσμα σύνδεσης με υγρά χέρια.
- ◆ Μη χρησιμοποιείτε τη συσκευή όταν το ηλεκτρικό καλώδιο ή το βύσμα έχουν υποστεί ζημιά.
- ◆ Εάν κάποιο από τα περιβλήματα της συσκευής σπάσει, αποσυνδέστε αμέσως τη συσκευή από το ρεύμα για να αποφύγετε πιθανότητα ηλεκτροπληξίας.
- ◆ Μη χρησιμοποιείτε τη συσκευή αν έχει πέσει στο δάπεδο, αν παρουσιάζει εμφανή φθορά ή διαρροή.
- ◆ Μην τοποθετείτε τη συσκευή επάνω σε ζεστές επιφάνειες, όπως εστίες μαγειρέματος, εστίες γκαζιού, φούρνους και συναφή.
- ◆ Η συσκευή πρέπει να χρησιμοποιείται και να διατηρείται σε επίπεδη και σταθερή επιφάνεια.
- ◆ Μην εκθέτετε τη συσκευή στη βροχή ή την υγρασία. Το νερό που εισέρχεται στη συσκευή αυξάνει τον κίνδυνο ηλεκτροπληξίας.
- ◆ Μην αγγίζετε τα κινητά τμήματα της συσκευής, όταν λειτουργεί.

### Χρήση και συντήρηση:

- ◆ Πριν από κάθε χρήση, ξετυλίξτε τελείως το καλώδιο τροφοδοσίας της συσκευής.
- ◆ Μη χρησιμοποιείτε τη συσκευή αν τα εξαρτήματά της δεν είναι σωστά συνταρτισμένα.
- ◆ Μη χρησιμοποιείτε τη συσκευή εν κενώ ή χωρίς φορτίο.
- ◆ Μη χρησιμοποιείται τη συσκευή αν δεν λειτουργεί ο

διακόπτης έναρξης/παύσης λειτουργίας.

- ◆ Μην μετακινείται τη συσκευή ενώ χρησιμοποιείται.
- ◆ Μην χρησιμοποιείται τη συσκευή κεκλιμένη ούτε να την αναποδογυρίζετε.
- ◆ Μην αναποδογυρίζετε τη συσκευή ενώ χρησιμοποιείται ή είναι συνδεδεμένη στο ρεύμα.
- ◆ Μην ζορίζετε τη δυνατότητα της συσκευής να δουλεύει.
- ◆ Να σέβαστε την ένδειξη στάθμης μέγιστου MAX. (1500 ml).
- ◆ Μην προσθέτετε ποσότητα ζεστού υγρού μεγαλύτερη από το μισό της χωρητικότητας του δοχείου, και σε κάθε περίπτωση όταν υπάρχουν ζεστά υγρά μέσα στο δοχείο να χρησιμοποιείτε μόνο τη χαμηλότερη ταχύτητα.
- ◆ Αν το δοχείο είναι υπερβολικά γεμάτο, μπορεί να χυθεί υγρό κατά τον βρασμό.
- ◆ Διατηρήστε την παρούσα συσκευή μακριά από τα παιδιά ή/και τα άτομα με μειωμένες σωματικές, αισθητηριακές ή διανοητικές ικανότητες ή άτομα με ελλιπείς εμπειρίες ή γνώσεις.
- ◆ Διατηρείτε τη συσκευή σε καλή κατάσταση. Βεβαιωθείτε ότι τα κινητά τμήματα παραμένουν ευθυγραμμισμένα ή δεν έχουν φρακάρει, ότι δεν υπάρχουν σπασμένα εξαρτήματα ή άλλες συνθήκες που μπορούν να επηρεάσουν την ορθή λειτουργία της συσκευής.
- ◆ Χρησιμοποιείτε αυτήν τη συσκευή, τα εξαρτήματα και εργαλεία της σύμφωνα με τις παρούσες οδηγίες, λαμβάνοντας υπόψη τις συνθήκες χρήσης καθώς και τη χρήση που θα γίνει. Η χρήση της συσκευής για διαφορετικές λειτουργίες από αυτές που προβλέπονται μπορεί να προκαλέσει επικίνδυνες καταστάσεις.
- ◆ Ελέγξτε ότι το δοχείο είναι τελείως κλειστό πριν ανάψετε τη συσκευή.
- ◆ Μην αφήνετε ποτέ συνδεδεμένη τη συσκευή και χωρίς επίτηρηση. Έτσι θα εξοικονομήσετε επίσης ενέργεια και θα επιμηκύνετε τη ζωή της συσκευής.
- ◆ Μη χρησιμοποιείτε τη συσκευή για περισσότερο από 1 συνεχόμενο λεπτό, και να σέβαστε πάντα περιόδους ανάπαυλας τουλάχιστον 1 λεπτού μεταξύ των κύκλων λειτουργίας. Σε καμία περίπτωση να μη θέτετε τη συσκευή σε λειτουργία για περισσότερο από τον αναγκαίο χρόνο.
- ◆ Ενδεικτικά, στον συνημμένο πίνακα περιλαμβάνονται αρκετές συνταγές στις οποίες αναφέρεται η ποσότητα τροφίμων και ο χρόνος λειτουργίας της συσκευής.

### Λειτουργία:

- ◆ Οποιαδήποτε μη ενδεδειγμένη χρήση ή χρήση αντίθετη προς τις οδηγίες χρήσης μπορεί να εγκυμονεί κινδύνους, και ακυρώνει την εγγύηση και την ευθύνη του κατασκευαστή.

## ΠΕΡΙΓΡΑΦΗ

A Καπάκι

A1 Εξάρτημα πίεσης / Δοσομετρητής

A2 Στόμιο εισαγωγής συστατικών

B Δοχείο.

B1 Κεντρικός άξονας

C Στήριγμα εξαρτημάτων

D Σώμα του μοτέρ

E Διακόπτης επιλογής ταχύτητας (0/1/2/Pulse)

### Αξεσουάρ

F Μαχαίρι

G Δίσκος ανάδευσης

H Γάντζος ζύμης

I Μικρός δίσκος-τρίφτης

J Αναστρεφόμενος δίσκος-τρίφτης/μεσαίο εξάρτημα κοπής

K Αναστρεφόμενος δίσκος-τρίφτης/μεγάλο εξάρτημα κοπής

L Σπάτουλα.

M Αποχυμωτής

M1 Μεγάλος κώνος

M2 Μικρός κώνος

M3 Φίλτρο

## ΤΡΟΠΟΣ ΛΕΙΤΟΥΡΓΙΑΣ

### Παρατηρήσεις πριν τη χρήση:

- ♦ Βεβαιωθείτε ότι έχετε αφαιρέσει όλα τα υλικά συσκευασίας του προϊόντος.
- ♦ Πριν χρησιμοποιήσετε το προϊόν για πρώτη φορά, καθαρίστε τα μέρη που έρχονται σε επαφή με τρόφιμα όπως περιγράφεται στην παράγραφο για την καθαριότητα.

### Χρήση:

- ♦ Ξετύλιξε τελείως το καλωδίο πριν συνδέσετε τη συσκευή στο ρεύμα.
- ♦ Τοποθετήστε το δοχείο στο σώμα του μοτέρ και στερεώστε το προς τη φορά των δεικτών του ρολογιού. (Fig. 1).
- ♦ Επιλέξτε το εξάρτημα που επιθυμείτε να χρησιμοποιήσετε και τοποθετήστε το σύμφωνα με τις οδηγίες.
- ♦ Τοποθετήστε το καπάκι και στερεώστε το προς τη φορά των δεικτών του ρολογιού. (Fig. 1).
- ♦ Συνδέστε τη συσκευή στο ηλεκτρικό δίκτυο.

- ♦ Βάλτε τα τρόφιμα από το στόμιο και χρησιμοποιήστε το εξάρτημα πίεσης για να προβείτε σε επεξεργασία των τροφίμων.
- ♦ Το εξάρτημα πίεσης μπορεί επίσης να χρησιμοποιείται ως δοσομετρητής.
- ♦ Θέστε τη συσκευή σε λειτουργία, ενεργοποιώντας τον διακόπτη επιλογής ταχύτητας.
- ♦ ΣΗΜΑΝΤΙΚΟ: μη βάλτε ποτέ τα χέρια σας στο δοχείο όταν η συσκευή λειτουργεί. Πάντα να χρησιμοποιείτε το εξάρτημα πίεσης για να εισαγάγετε τα συστατικά.
- ♦ Σημείωση: προκειμένου να γίνει η επεξεργασία των τροφίμων στο δοχείο, η συσκευή θα λειτουργεί μόνο εφόσον το δοχείο και το καπάκι έχουν συναρμολογηθεί σωστά.

### Μαχαίρι (F):

- ♦ Αυτό το εξάρτημα χρησιμεύει για να κόψετε, να τρίψετε και να πολτοποιήσετε τρόφιμα.
- ♦ Βάλτε το εξάρτημα στο στήριγμα για τα εξαρτήματα (C) μέχρι να ακούσετε ένα κλικ. Βεβαιωθείτε ότι έχει τοποθετηθεί σωστά.
- ♦ Τοποθετήστε το στήριγμα για τα εξαρτήματα στον κεντρικό άξονα (B1) του δοχείου.

### Δίσκος Αναδευσης (G):

- ♦ Αυτό το εξάρτημα χρησιμεύει για να φτιάχνετε κρέμα, μαρμελάδα και μαγιονέζα.
- ♦ Βάλτε το εξάρτημα στο στήριγμα για τα εξαρτήματα (C) μέχρι να ακούσετε ένα κλικ. Βεβαιωθείτε ότι έχει τοποθετηθεί σωστά.
- ♦ Τοποθετήστε το στήριγμα για τα εξαρτήματα στον κεντρικό άξονα (B1) του δοχείου.

### Γάντζος Ζύμης (H):

- ♦ Αυτό το εξάρτημα χρησιμεύει για να ζυμώνετε παχύρρευστες μάζες και να ανακατεύεται συστατικά που δεν πρέπει να τεμαχιστούν.
- ♦ Βάλτε το εξάρτημα στο στήριγμα για τα εξαρτήματα (C) μέχρι να ακούσετε ένα κλικ. Βεβαιωθείτε ότι έχει τοποθετηθεί σωστά.
- ♦ Τοποθετήστε το στήριγμα για τα εξαρτήματα στον κεντρικό άξονα (B1) του δοχείου.

### Δίσκοι-τρίφτες/εξαρτήματα κοπής (I, J, K):

- ♦ Αυτά τα εξαρτήματα χρησιμεύουν για να κόβετε ή να τρίβετε φρούτα, λαχανικά, τυρί, κ.λπ. Οι τρίφτες και τα εξαρτήματα κοπής έχουν διάφορα μεγέθη, καθώς επίσης είναι αναστρεφόμενοι.
- ♦ Βάλτε το εξάρτημα στο στήριγμα για τα εξαρτήματα (C).

Βεβαιωθείτε ότι έχει τοποθετηθεί σωστά.

- ♦ Τοποθετήστε το στήριγμα για τα εξαρτήματα στον κεντρικό άξονα (B1) του δοχείου.

### Αποχυμωτής (M):

- ♦ Αυτό το εξάρτημα χρησιμοποιείται για να αποχυμώσετε εσπεριδοειδή. Υπάρχουν δύο διαφορετικά μεγέθη: το μεγάλο για πορτοκάλια και το μικρό για λάιμ και λεμόνια.
- ♦ Επιλέξτε τον κώνο ανάλογα με το φρούτο που θέλετε να αποχυμώσετε, και τοποθετήστε τον στο κέντρο του φίλτρου.
- ♦ Βάλτε το φίλτρο στο στήριγμα για τα εξαρτήματα (C). Βεβαιωθείτε ότι έχει τοποθετηθεί σωστά.
- ♦ Τοποθετήστε το στήριγμα για εξαρτήματα στον κεντρικό άξονα (B1) του δοχείου και στρέψτε το προς τη φορά των δεικτών του ρολογιού μέχρι να ακούσετε ένα κλικ.

### Αφού ολοκληρωθεί η χρήση της συσκευής:

- ♦ Σταματήστε τη συσκευή επιλέγοντας τη θέση 0 στον διακόπτη επιλογής.
- ♦ Αποσυνδέστε τη συσκευή από το ηλεκτρικό δίκτυο.
- ♦ Ανοίξτε το καπάκι προς την αντίθετη φορά.
- ♦ Ανασηκώστε το σύμπλεγμα του εξαρτήματος και του στήριγματος.
- ♦ Αφαιρέστε το εξάρτημα από το στήριγμα. Στην περίπτωση του μαχαιριού και του γάντζου ζύμης, πιέστε τις διατάξεις σύζευξης μέχρι να ελευθερώσετε το εξάρτημα.
- ♦ Ελευθερώστε το δοχείο, στρέφοντας προς την αντίθετη φορά.
- ♦ Καθαρίστε τη συσκευή.

## ΚΑΘΑΡΙΟΤΗΤΑ

- ♦ Αποσυνδέστε τη συσκευή από το ρεύμα και αφήστε τη να κρυώσει πριν πραγματοποιήσετε οποιαδήποτε διαδικασία καθαρισμού.
- ♦ Καθαρίστε τη συσκευή με ένα υγρό πανί, βρεγμένο με μερικές σταγόνες απορρυπαντικού και μετά στεγνώστε τη.
- ♦ Μη χρησιμοποιείται διαλυτικά ούτε προϊόντα με όξινο ή αλκαλικό παράγοντα pH, όπως η χλωρίνη, ούτε λειαντικά προϊόντα για τον καθαρισμό της συσκευής.
- ♦ Μην εμβαπίζετε ποτέ τη συσκευή σε νερό ή άλλο υγρό, ούτε να τη βάζετε κάτω από τη βρύση.
- ♦ Σας προτείνουμε να καθαρίζετε τακτικά τη συσκευή και να αφαιρείτε όλα τα υπολείμματα τροφίμων.
- ♦ Αν η συσκευή δεν βρίσκεται σε καλή κατάσταση καθαριότητας, η επιφάνειά της μπορεί να χαλάσει και αυτό να επηρεάσει αναπόφευκτα τη διάρκεια ζωής της

συσκευής και να οδηγήσει σε κατάσταση επικινδυνότητας.

- ♦ Τα ακόλουθα σκεύη μπορούν να καθαριστούν με ζεστό νερό με σαπούνι ή σε πλυντήριο πιάτων (χρησιμοποιήστε ένα ελαφρύ πρόγραμμα πλυσίματος):
  - Μεγάλος κώνος
  - Μικρός κώνος
  - Σπάτουλα.
  - Γάντζος ζύμης.
  - Εξάρτημα πίεσης / δοσομετρητής.
- ♦ Στεγνώστε όλα τα εξαρτήματα πριν συναρμολογήσετε και φυλάξτε τη συσκευή.

## ΠΡΟΒΛΗΜΑΤΑ ΚΑΙ ΕΠΙΣΚΕΥΕΣ

- ♦ Σε περίπτωση βλάβης, μεταφέρετε τη συσκευή σε εγκεκριμένη υπηρεσία τεχνικής βοήθειας. Μην προσπαθήσετε να την αποσυναρμολογήσετε ή να την επισκευάσετε γιατί μπορεί να εκτεθείτε σε κίνδυνο.

## ΕΓΓΥΗΣΗ ΚΑΙ ΤΕΧΝΙΚΗ ΥΠΟΣΤΗΡΙΞΗ

- ♦ Το παρόν προϊόν αναγνωρίζεται και προστατεύεται από τη νόμιμη εγγύηση συμμόρφωσης προς την ισχύουσα νομοθεσία. Για να διεκδικήσετε τα δικαιώματά ή συμφέροντά σας πρέπει να απευθυνθείτε σε οποιοδήποτε από τα επίσημα γραφεία μας τεχνικής υποστήριξης.
- ♦ Για να βρείτε το πιο κοντινό σε εσάς, ανατρέξτε στην ιστοσελίδα: <http://www.2helpu.com/>.
- ♦ Μπορείτε επίσης να ζητήσετε πληροφορίες, επικοινωνώντας μαζί μας (συμβουλευτείτε την τελευταία σελίδα του χειριδίου).
- ♦ Μπορείτε να «κατεβάσετε» από το διαδίκτυο το παρόν χειρίδιο οδηγιών και τις σχετικές ενημερώσεις του στο <http://www.2helpu.com/>.

**Για τις εκδοχές ΕΕ της συσκευής και/ή εφόσον ισχύουν τα παρακάτω στη χώρα σας:**

### Οικολογία και ανακυκλωσιμότητα του προϊόντος

- ♦ Τα υλικά που απαρτίζουν τη συσκευασία αυτής της συσκευής, συμμετέχουν σε πρόγραμμα αποκομιδής, ταξινόμησης και ανακύκλωσης τους. Αν θέλετε να απαλλαγείτε από αυτά τα υλικά, μπορείτε να χρησιμοποιήσετε τους δημόσιους κάδους που ενδείκνυνται για κάθε

## ΕΛΛΗΝΙΚΑ

είδος υλικού.

- ♦ Το προϊόν δεν περιέχει συγκεντρώσεις ουσιών που μπορούν να θεωρηθούν επιζήμιες για το περιβάλλον.



Αυτό το σύμβολο σημαίνει ότι εάν θέλετε να απαλλαγείτε από το προϊόν, όταν έχει ολοκληρωθεί ο κύκλος ζωής του, οφείλετε να το παραδώσετε, με τα κατάλληλα μέσα, σε διαχειριστή αποβλήτων, εγκεκριμένο για την επιλεκτική συλλογή αποβλήτων ειδών ηλεκτρικού και ηλεκτρονικού εξοπλισμού (ΑΗΗΕ).

Το παρόν προϊόν συμμορφώνεται με την οδηγία 2014/35/ΕΕ χαμηλής τάσης, με την οδηγία 2014/30/ΕΕ για την ηλεκτρομαγνητική συμβατότητα, με την οδηγία 2011/65/ΕΕ για τον περιορισμό της χρήσης ορισμένων επικίνδυνων ουσιών σε ηλεκτρικό και ηλεκτρονικό εξοπλισμό και με την οδηγία 2009/125/ΕΚ για τις απαιτήσεις οικολογικού σχεδιασμού όσον αφορά τα συνδεδεμένα με την ενέργεια προϊόντα.



## Кухонный комбайн ВХФРА1200Е

### Уважаемый клиент!

Благодарим за выбор аппарата торговой марки BLACK+DECKER

Он выполнен с применением передовых технологий, имеет элегантный дизайн, надежную конструкцию и превышает наиболее требовательные стандарты качества, что обеспечит полное соответствие вашим требованиям и продолжительный срок службы.

## ИНСТРУКЦИЯ ПО ТЕХНИКЕ БЕЗОПАСНОСТИ

- ◆ Внимательно прочтите эту инструкцию перед включением электроприбора и сохраните ее для использования в будущем. Ненадлежащее соблюдение этой инструкции может быть причиной несчастного случая.
- ◆ перед использованием очистите все части, которые будут контактировать с продуктами питания;
- ◆ детям не разрешается использовать этот прибор. Храните прибор и его кабель вне досягаемости детей.
- ◆ этот электроприбор может использоваться лицами с ограниченными физическими, сенсорными или умственными возможностями, а также лицами, не обладающими соответствующим опытом или знаниями, только под присмотром или после проведения инструктажа по безопасному использованию прибора и с пониманием связанных с ним опасностей;
- ◆ Прибор не является игрушкой. Необходимо следить за детьми, чтобы они не играли с ним.
- ◆ Так как лезвия острые, они могут причинить вред, будьте осторожны и избегайте прямого контакта с режущими краями ножей.
- ◆ Обратите особое внимание на ножи во время сборки и разборки прибора, при опорожнении чаши и чистке прибора.
- ◆ после использования, перед заменой принадлежностей или для доступа к подвижным деталям, для операций разборки, сборки или чистки обязательно выключайте прибор и отключайте его от сети;
- ◆ Поврежденный сетевой шнур подлежит замене в авторизованном сервисном центре. Не допускается разбирать или ремонтировать прибор, поскольку это небезопасно.
- ◆ Этот прибор предназначен только для домашнего, а не профессионального или промышленного использования.
- ◆ Прежде чем включить электроприбор, убедитесь, что напряжение на этикетке соответствует напряжению в сети.
- ◆ Подключите электроприбор к розетке, рассчитанной на ток не менее 10 ампер.
- ◆ Сетевая вилка должна подходить к розетке. Не допускается вносить изменения в вилку сетевого шнура.

Не допускается также использовать переходники для розетки.

- ◆ Не тяните шнур питания. Не допускается использовать шнур питания, чтобы поднимать или переносить электроприбор, вынимать вилку из розетки, потянув за шнур.
- ◆ Не накручивайте сетевой шнур на прибор.
- ◆ Не оставляйте прибор под дождем или во влажном месте. Если в прибор попадет вода, это может стать причиной поражения электрическим током;
- ◆ Не прикасайтесь к вилке влажными руками.
- ◆ не допускается эксплуатировать электроприбор с поврежденным шнуром или вилкой питания.
- ◆ При любом повреждении корпуса электроприбора немедленно отключите его от сети, чтобы не допустить поражения электрическим током.
- ◆ Не допускается использовать прибор после падения на пол, если на нем имеются видимые следы повреждений или протечка.
- ◆ Не ставьте прибор на горячие поверхности: на конфорки, газовые горелки, в духовку и т.п.
- ◆ Чтобы использовать прибор, его нужно установить на ровную и устойчивую поверхность.
- ◆ не прикасайтесь к подвижным частям во время работы прибора.

## Использование и уход

- ◆ Перед каждым использованием полностью разворачивайте сетевую кабель.
- ◆ Не допускается эксплуатировать прибор, если принадлежности установлены недостаточно надежно.
- ◆ не допускается, чтобы прибор работал без загрузки;
- ◆ Не допускается эксплуатировать электроприбор с неисправным выключателем питания.
- ◆ Не перемещайте прибор во время использования.
- ◆ Не допускается использовать прибор в наклонном положении;
- ◆ Не переворачивайте прибор, если он используется или подключен к сети.
- ◆ не перегружайте прибор;
- ◆ Соблюдайте указатель уровня MAX (1500 мл).
- ◆ Если вы используете горячие жидкости, не заполняйте чашу более, чем наполовину. Каждый раз, когда вы смешиваете горячие жидкости в чаше, выбирайте самую низкую скорость.
- ◆ Кипящая вода может выплеснуться из резервуара, если ее уровень слишком большой.
- ◆ Храните этот прибор вне досягаемости детей и/или лиц с ограниченными физическими, сенсорными или

умственными возможностями, а также тех, кто не знаком с правилами его использования;

- ◆ Поддерживайте прибор в надлежащем рабочем состоянии. Проверьте, чтобы не было перекосов и заедания подвижных частей, не было поломанных деталей и прибор работал исправно;
- ◆ Любое несоответствующее использование прибора или несоблюдение инструкций по эксплуатации освобождают производителя от гарантийных обязательств по ремонту, а также снимают ответственность с изготовителя. Несоблюдение норм безопасности может привести к несчастному случаю.
- ◆ Перед включением прибора убедитесь, что крышка закрыта должным образом.
- ◆ Не оставляйте включенный электроприбор без присмотра. Это сохранит электроэнергию и продлит срок его службы.
- ◆ Не используйте прибор более 1 минуты за один раз, а также ждите не менее 1 минуты между циклами. Ни при каких обстоятельствах прибор не должен работать дольше, чем это необходимо.
- ◆ В качестве примера в прилагаемой таблице представлено несколько рецептов, в которых указано количество еды для приготовления, а также необходимое время для работы прибора.

## Сервисное обслуживание:

- ◆ Любое неправильное использование или несоблюдение инструкций автоматически приводит к аннулированию гарантии и снятию ответственности производителя.

## ОПИСАНИЕ

- A Крышка
- A1 Толкатель / Мерный стакан
- A2 Горловина для ингредиентов
- B Чаша
- B1 Центральная ось
- C Держатель для насадок
- D Корпус двигателя
- E Регулятор скорости (0/1/2 / Пульсирующая функция)

## Насадки

- F Ножи
- G Насадка для взбивания яиц
- H Крючок для теста
- I Измельчитель - маленький

- J Решетчатый / вращающийся диск - средняя
- K Решетчатый / вращающийся диск - большой
- L Лопатка
- M Соковыжималка
  - M1 Большой конус
  - M2 Малый конус
  - M3 Фильтр

## ИНСТРУКЦИЯ ПО ЭКСПЛУАТАЦИИ

### Перед использованием:

- ◆ Убедитесь в том, что вы полностью распаковали прибор.
- ◆ перед первым использованием очистите все части, которые будут контактировать с продуктами питания, как описывается в разделе, посвященном чистке.

### Использование:

- ◆ Полностью разверните кабель перед подключением к сети.
- ◆ Поместите чашу на корпус двигателя и закрепите ее, повернув по часовой стрелке. (Fig. 1).
- ◆ Выберите нужную насадку и установите ее в соответствии с инструкциями.
- ◆ Накройте крышкой и закрепите ее, повернув по часовой стрелке. (Fig. 1).
- ◆ Подключите прибор к сети.
- ◆ Добавьте ингредиенты в горловину и используйте толкатель для обработки пищи.
- ◆ Толкатель можно использовать в качестве измерительного стакана.
- ◆ Включите прибор, используя одну из кнопок скоростей.
- ◆ ВАЖНО: пока прибор работает, ни в коем случае не опускайте пальцы в чашу. Всегда используйте толкатель для добавления ингредиентов.
- ◆ Примечание: прибор не может быть включен до тех пор, пока чаша и крышка не будут прикреплены и плотно привинчены.

### Ножи (F):

- ◆ Эта насадка используется для измельчения, дробления, смешивания.
- ◆ Вставьте насадку в держатель (C), пока не услышите щелчок. Убедитесь, что она правильно установлена.
- ◆ Поместите держатель насадок на центральную ось

(B1) чаши.

### Насадка для взбивания яиц (G):

- ◆ Эта насадка используется для приготовления крема, яичных белков и майонеза.
- ◆ Вставьте насадку в держатель (C), пока не услышите щелчок. Убедитесь, что она правильно установлена.
- ◆ Поместите держатель насадок на центральную ось (B1) чаши.

### Крючок для теста (H):

- ◆ Эта насадка используется для замешивания тяжелого теста и смешивания ингредиентов, которые нельзя нарезать.
- ◆ Вставьте насадку в держатель (C), пока не услышите щелчок. Убедитесь, что она правильно установлена.
- ◆ Поместите держатель насадок на центральную ось (B1) чаши.

### Решетчатые / вращающиеся диски (I, J, K):

- ◆ Эти насадки используются для резки или натирания фруктов, овощей, сыра и т. д. Существуют различные размеры отверстий и резки, а также они вращаются.
- ◆ Вставьте насадку в держатель (C). Убедитесь, что она правильно установлена.
- ◆ Поместите держатель насадок на центральную ось (B1) чаши.

### СОКОВЫЖИМАЛКА (M):

- ◆ Эта насадка используется для отжима сока из citrusовых. Существуют два размера: большой для апельсинов и маленький для лаймов или лимонов.
- ◆ Выберите конус в соответствии с ингредиентами, которые нужно отжать, и поместите его в центр фильтра.
- ◆ Вставьте фильтр соковыжималки в держатель (C). Убедитесь, что она правильно установлена.
- ◆ Поместите держатель насадок на центральную ось (B1) чаши и поверните его по часовой стрелке до тех пор, пока не услышите щелчок.

### После использования:

- ◆ Остановите двигатель, выбрав позицию 0 на переключателе скоростей.
- ◆ Отключите прибор от сети.
- ◆ Откройте крышку, поворачивая ее в противополож-

ном направлении.

- ◆ Снимите насадку и ее основание.
- ◆ Снимите насадку с держателя. В случае ножей и крюка для теста, нажмите два раза, пока насадка не извлечется.
- ◆ Разблокируйте чашу, поворачивая ее в противоположном направлении.
- ◆ Очистите прибор.

## ОЧИСТКА

- ◆ Отсоедините прибор от сети после использования, чтобы он остыл перед чисткой.
- ◆ Очистите прибор, используя влажную ткань и несколько капель чистящей жидкости, а затем сухую ткань.
- ◆ Не допускается использовать растворители или продукты на основе кислоты или с высоким уровнем pH, например, отбеливатель, а также абразивные чистящие вещества.
- ◆ Не помещайте электроприбор в воду или иную жидкость, а также под струю воды.
- ◆ Рекомендуется регулярно очищать прибор и тщательно удалять все пищевые остатки;
- ◆ Если прибор не будет содержаться в чистом состоянии, его поверхность может быть повреждена, срок службы сокращен или даже его использование станет небезопасным.
- ◆ вы можете мыть в посудомоечной машине следующие части:
  - Большой конус
  - Малый конус
  - Лопатка
  - Крючок для теста
  - Толкатель / Мерный стакан
- ◆ Затем просушите все части перед сборкой.

## НЕИСПРАВНОСТИ И РЕМОНТ

- ◆ В случае неисправности отнесите электроприбор в сервисный центр. Не пытайтесь самостоятельно отремонтировать электроприбор — это может быть опасно.

## ГАРАНТИЯ И ТЕХНИЧЕСКАЯ ПОДДЕРЖКА

- ◆ Этот продукт защищен юридической гарантией в соответствии с действующим законодательством. Чтобы обеспечить соблюдение ваших прав или интересов, вы должны обратиться в любую из наших официальных служб по технической поддержке клиентов.
- ◆ Вы можете найти ближайшее из центров, пройдя по следующей веб-ссылке: <http://www.2helpu.com/>.
- ◆ Вы также можете запросить соответствующую информацию, связавшись с нами (см. последнюю страницу руководства).
- ◆ Вы можете скачать это руководство и обновления к нему по адресу <http://www.2helpu.com/>.

**Для изделий в версии ЕС и/или, если этого требует законодательство в вашей стране:**

### Экология и вторичное использование

- ◆ Материалы упаковки прибора принимаются системой сбора и сортировки материалов для вторичного их использования. Для утилизации используйте бытовые контейнеры для каждого типа мусора.
- ◆ В изделии нет веществ в концентрациях, которые считаются вредными для окружающей среды.



Этот значок означает, что после окончания срока службы для утилизации электроприбора отнесите его в пункт сбора электрических и электронных отходов (WEEE)

Этот прибор выполнен в соответствии с Директивой по низковольтному оборудованию 2014/35/EU, Директивой по электромагнитной совместимости 2014/30/EU, Директивой 2011/65/EU, ограничивающей использование некоторых опасных веществ в электрическом и электронном оборудовании, а также Директивой 2009/125/ЕС по экологическим требованиям к изделиям, потребляющим энергию.

## Robot de bucătărie BXFPA1200E

### Stimate client,

Vă mulțumim pentru că ați cumpărat un produs marca BLACK+ DECKER.

Datorită tehnologiei sale, designului și modului de funcționare, precum și faptului că depășește cele mai stricte standarde de calitate, se poate garanta o utilizare complet satisfăcătoare și de lungă durată a produsului.

## RECOMANDĂRI ȘI AVERTIZĂRI PRIVIND SIGURANȚA

- ◆ Înainte de a porni aparatul, citiți cu atenție aceste instrucțiuni și păstrați-le pentru a le putea consulta în viitor. Nerespectarea acestor instrucțiuni poate provoca un accident.
- ◆ Înainte de utilizare, curățați toate componentele produsului care vor fi în contact cu alimentele, așa cum este indicat în secțiunea de curățare.
- ◆ Acest aparat nu trebuie utilizat de copii. Nu lăsați aparatul și cablul acestuia la îndemâna copiilor.
- ◆ Acest aparat poate fi utilizat de către persoane cu capacități fizice, senzoriale sau mentale reduse sau fără experiență și cunoștințe în cazul în care acestora li se asigură supraveghere sau au fost instruite cu privire la utilizarea aparatului într-un mod sigur și înțeleg pericolele implicate.
- ◆ Acest aparat nu este o jucărie. Copiii trebuie supravegheați, pentru a vă asigura că nu se joacă cu aparatul.
- ◆ Lamele sunt ascuțite și pot răni; fiți atent și evitați contactul direct cu marginile tăioase ale lamelor.
- ◆ Fiți deosebit de atent când manevrați lamele, în timpul operațiilor de asamblare și de dezasamblare, la golirea vasului și în timpul curățării.
- ◆ Opriti întotdeauna aparatul și deconectați-l de la sursa de curent dacă este lăsat nesupravegheat și înainte de schimbarea accesoriilor sau de apropierea de piesele care sunt în mișcare în timpul utilizării, înainte de asamblare, dezasamblare sau curățare.
- ◆ În cazul în care conexiunea la rețeaua de alimentare a fost avariata, aceasta trebuie înlocuită, iar aparatul trebuie dus la un service de asistență tehnică autorizat. Nu încercați să dezasamblați sau să reparați aparatul pe cont propriu, pentru a evita pericolele.
- ◆ Acest aparat este destinat numai pentru utilizarea în gospodărie și, nu pentru utilizări profesionale sau industriale.
- ◆ Înainte de a brânza aparatul, verificați dacă tensiunea de pe plăcuța de identificare a acestuia corespunde celei de la rețeaua de alimentare.
- ◆ Conectați aparatul la o priză cu împământare de minim 10 amperi.
- ◆ Ștecărul aparatului trebuie să intre corect în priză. Nu modificați ștecărul. Nu utilizați adaptoare pentru ștecăre.
- ◆ Nu forțați cablul de alimentare. Nu utilizați niciodată cablul de alimentare pentru a ridica, transporta sau

deconecta aparatul.

- ◆ Nu înfășurați cablul electric în jurul aparatului.
- ◆ Nu lăsați aparatul în ploaie sau expus la umezeală. În cazul în care se infiltrează apă în interiorul aparatului, riscul de electrocutare va crește.
- ◆ Nu atingeți ștecherul cu mâinile ude.
- ◆ Nu utilizați aparatul dacă acesta are ștecărul sau cablul de alimentare deteriorat.
- ◆ Dacă una din părțile carcasei aparatului se sparge, deconectați imediat aparatul de la rețea, pentru a preveni posibilitatea unui șoc electric.
- ◆ Nu utilizați aparatul dacă a fost scăpat pe podea, dacă există semne vizibile de deteriorare sau dacă prezintă scurgeri.
- ◆ Nu puneți aparatul pe suprafețe fierbinți, cum ar fi plite, arzătoare cu gaz, cuptoare sau alte dispozitive asemănătoare.
- ◆ Aparatul trebuie utilizat și amplasat pe o suprafață plană și stabilă.
- ◆ Nu atingeți niciuna din piesele mobile ale aparatului în timp ce acesta este în funcțiune.

### Utilizare și îngrijire:

- ◆ Desfășurați complet cablul de alimentare al aparatului înainte de fiecare utilizare.
- ◆ Nu utilizați aparatul dacă accesoriile acestuia nu sunt montate corespunzător.
- ◆ Nu utilizați aparatul dacă este gol.
- ◆ Nu utilizați aparatul dacă întrerupătorul pornit/oprit nu funcționează.
- ◆ Nu mișcați aparatul în timpul utilizării.
- ◆ Nu utilizați aparatul dacă este înclinat în sus și nu îl întoarceți.
- ◆ Nu răsturnați aparatul în timpul utilizării sau dacă este conectat la rețeaua de alimentare.
- ◆ Nu forțați capacitatea de lucru a aparatului.
- ◆ Respectați indicația de nivel MAX. (1.500 ml).
- ◆ Când folosiți lichide fierbinți, nu umpleți cana mai mult de jumătate. Întotdeauna, când amestecați lichide fierbinți în cană, selectați viteza minimă la selectorul de viteză.
- ◆ Lichidele în fierbere se pot revărsa din recipient dacă acesta este umplut excesiv.
- ◆ Depozitați aparatul într-un loc care să nu fie la îndemâna copiilor și/sau a persoanelor cu capacități fizice, senzoriale sau mentale reduse, ori care nu au experiență sau cunoștințele necesare.
- ◆ Păstrați aparatul în stare bună. Verificați piesele mobile pentru a vedea dacă sunt nealiniat sau blocate și asigurați-vă că nu există piese rupte sau anomalii care

pot afecta funcționarea corectă a aparatului.

- ◆ Utilizați aparatul, accesoriile și instrumentele sale conform acestor instrucțiuni, ținând cont de condițiile de funcționare și de sarcina pe care o îndepliniți. Utilizarea aparatului în alt scop decât cel pentru care a fost prevăzut, poate rezulta într-o situație periculoasă.
- ◆ Capacul trebuie să fie închis în mod corespunzător înainte de a porni aparatul.
- ◆ Nu lăsați niciodată aparatul conectat și nesupravegheat dacă nu este utilizat. Astfel se economisește energie și se prelungeste durata de viață a aparatului.
- ◆ Nu porniți aparatul mai mult de 1 minut pentru fiecare utilizare; permiteți o perioadă de repaus de cel puțin 1 minut între fiecare ciclu. În niciun caz, nu trebuie să utilizați aparatul mai mult decât este necesar.
- ◆ Ca referință, tabelul anexat cuprinde câteva rețete, inclusiv cantitatea de alimente de procesat și timpul de funcționare a aparatului.

### Service:

- ◆ Orice utilizare necorespunzătoare sau nerespectare a instrucțiunilor determină garanția și responsabilitățile producătorului să devină nule și neavenite.

## DESCRIERE

A Capac

A1 Accesoriu de presare / Măsură dozatoare

A2 Orificiu pentru ingrediente

B Recipient

B1 Ax central

C Suport accesorii

D Corp motor

E Selector de viteză (0/1/2/Impuls)

### Accesorii

F Lamă

G Disc pentru amestecare

H Cârlig de frământare

I Disc pentru mărunțire - mic

J Disc reversibil pentru răzuire/feliere – mediu

J Disc reversibil pentru răzuire/feliere – mare

L Spatulă

M Storcător

M1 Con mare

M2 Con mic

M3 Filtru

## INSTRUCȚIUNI DE UTILIZARE

### Înainte de utilizare:

- ◆ Asigurați-vă că ați înlăturat toate ambalajele produsului.
- ◆ Înainte de prima utilizare, curățați componentele care vor intra în contact cu alimentele în modul prezentat în secțiunea despre curățare.

### Utilizare:

- ◆ Desfășurați complet cablul înainte de a-l introduce în priză.
- ◆ Puneți recipientul în corpul motorului și blocați-l rotind spre dreapta. (Fig. 1).
- ◆ Alegeți accesoriul dorit și montați-l conform instrucțiunilor.
- ◆ Montați capacul și blocați-l rotind spre dreapta. (Fig. 1).
- ◆ Conectați aparatul la rețeaua de alimentare.
- ◆ Adăugați ingredientele prin orificiu și utilizați accesoriul de presare pentru a procesa alimentele.
- ◆ Accesoriul de presare poate fi utilizat ca măsură dozatoare.
- ◆ Porniți aparatul utilizând selectorul de viteză.
- ◆ **IMPORTANT:** în timp ce aparatul funcționează, nu puneți niciodată degetele în recipient. Utilizați întotdeauna accesoriul de presare pentru a adăuga ingrediente.
- ◆ Notă: aparatul nu poate fi pornit până când vasul și capacul nu au fost atașate și înșurubate strâns.

### lama (F):

- ◆ Acest accesoriu este utilizat pentru tocarea, zdrobirea, pisarea.
- ◆ Introduceți accesoriul în suport (C) până când auziți un clic. Asigurați-vă că este montat corect.
- ◆ Așezați suportul pentru accesorii pe axul central (B1) al recipientului.

### Disc pentru amestecare (G):

- ◆ Acest accesoriu este utilizat pentru a prepara creme, albușuri de ou și maioneză.
- ◆ Introduceți accesoriul în suport (C) până când auziți un clic. Asigurați-vă că este montat corect.
- ◆ Așezați suportul pentru accesorii pe axul central (B1) al recipientului.

### Cârlig de frământare (H):

- ◆ Acest accesoriu este utilizat pentru a frământa aluat dens și pentru a amesteca ingrediente care nu trebuie tăiate.

- ◆ Introduceți accesoriul în suport (C) până când auziți un clic. Asigurați-vă că este montat corect.
- ◆ Așezați suportul pentru accesorii pe axul central (B1) al recipientului.

### Discuri pentru răzuire/feliere (I, J, K):

- ◆ Aceste accesorii sunt utilizate pentru tăierea sau răzuirea fructelor, legumelor, brânzei etc. Dispun de diferite dimensiuni pentru tăiere sau răzuire a cojii, pe lângă faptul că sunt reversibile.
- ◆ Introduceți accesoriul în suport (C). Asigurați-vă că este montat corect.
- ◆ Așezați suportul pentru accesorii pe axul central (B1) al recipientului.

### Storcător (M):

- ◆ Acest accesoriu este utilizat pentru a stoarce citrice. Există două dimensiuni diferite: o mărime mare, pentru portocale și una mică, pentru lămâi verzi sau lămâi.
- ◆ Selectați conul în funcție de alimentele care urmează a fi stoarse, poziționându-l în centrul filtrului.
- ◆ Introduceți filtrul storcătorului în suportul pentru accesorii (C). Asigurați-vă că este montat corect.
- ◆ Așezați suportul pentru accesorii pe axul central (B1) al recipientului și rotiți-l spre dreapta până când auziți un clic.

### După ce ați terminat utilizarea aparatului:

- ◆ Opriți aparatul selectând poziția 0 cu butonul de selectare.
- ◆ Deconectați aparatul de la rețeaua de alimentare.
- ◆ Deschideți capacul prin rotirea în direcția opusă.
- ◆ Ridicați accesoriul și suportul.
- ◆ Scoateți accesoriul din suport. Pentru lamă și cârligul de frământare, apăsați cele două urechi până când accesoriul este eliberat.
- ◆ Deblocați recipientul prin rotirea în direcția opusă.
- ◆ Curățați aparatul.

## CURĂȚARE

- ◆ Decuplați aparatul de la rețeaua de alimentare și lăsați-l să se răcească înaintea oricărei operații de curățare.
- ◆ Curățați aparatul cu o cârpă umedă și câteva picături de detergent lichid, apoi uscați-l.
- ◆ Nu utilizați solvenți sau produse cu pH acid sau bazic, precum înălbitori sau produse abrazive, pentru curățarea aparatului.

## ROMÂNĂ

- ◆ Nu introduceți niciodată aparatul în apă sau în orice alt lichid și nici nu țineți aparatul sub jet de apă.
- ◆ Este recomandabil să curățați aparatul în mod regulat și să îndepărtați resturile de alimente.
- ◆ Dacă aparatul nu este bine curățat, suprafața acestuia se poate deteriora, afectând în mod inevitabil durata de funcționare, devenind nesigur pentru utilizare.
- ◆ Următoarele piese pot fi spălate în mașina de spălat vase (utilizând un program de curățare delicată):
  - Con mare.
  - Con mic.
  - Spatulă.
  - Cârlig de frământare.
  - Accesoriu de presare / Măsură dozatoare
- ◆ Apoi uscați toate piesele înainte de asamblare și depozitare.

## ANOMALII ȘI REPARAȚII

- ◆ Duceți aparatul la un service de asistență tehnică autorizat, dacă produsul este deteriorat sau apar alte probleme. Nu încercați să demontați sau să reparați singur aparatul, deoarece poate fi periculos.

## GARANȚIE ȘI ASISTENȚĂ TEHNICĂ

- ◆ Acest produs beneficiază de recunoașterea și protecția garanției legale în conformitate cu legislația în vigoare. Pentru a vă exercita drepturile sau interesele, trebuie să vă adresați unuia dintre serviciile noastre oficiale de asistență tehnică.
- ◆ Puteți găsi cel mai apropiat serviciu de asistență tehnică accesând următorul link web: <http://www.2helpu.com/>.
- ◆ De asemenea, puteți solicita informații conexe, contactând-ne (consultați ultima pagină a manualului).
- ◆ Puteți descărca acest manual de instrucțiuni și actualizările sale la <http://www.2helpu.com/>.

**Pentru versiunile UE ale produsului și/sau în cazul în care este obligatoriu în țară dvs.:**

### Ecologia și reciclarea produsului

- ◆ Materialele din care este alcătuit ambalajul acestui produs sunt incluse într-un sistem de colectare, clasificare și reciclare. Dacă veți dori să le eliminați, utilizați pubelele publice corespunzătoare fiecărui tip de material.

- ◆ Produsul nu conține substanțe în concentrații care ar putea fi considerate dăunătoare pentru mediu.



Acest simbol se referă la faptul că, atunci când doriți să aruncați produsul după finalizarea duratei sale de viață, trebuie să îl debarasați la un agent autorizat pentru colectarea selectivă a deșeurilor de echipamente electrice și electronice (DEEE).

Acest aparat respectă Directiva 2014/35/UE cu privire la echipamentele electrice destinate utilizării în cadrul unor anumite limite de tensiune, Directiva 2014/30/UE cu privire la compatibilitatea electromagnetică, Directiva 2011/65/UE privind restricțiile de utilizare a anumitor substanțe periculoase în echipamentele electrice și electronice, precum și Directiva 2009/125/CE de instituire a unui cadru pentru stabilirea cerințelor în materie de proiectare ecologică aplicabile produselor cu impact energetic.



## Кухненски робот VXFPA1200E

### Уважаеми клиенти,

Благодарим Ви, че закупихте електроуред с марка-таBLACK+DECKER.

Технологията, дизайнът и функционалността на същия, както и фактът, че надвишава най-стриктните норми за качество, ще Ви донесат пълно и дълготрайно задоволство от него.

## СЪВЕТИ И ПРЕДУПРЕЖДЕНИЯ ЗА БЕЗОПАСНОСТ.

- ◆ Прочетете внимателно тази брошура, преди да пуснете уреда в действие. Запазете я за по-нататъшни справки. Несъобразяването с настоящите указания може да доведе до произшествие.
- ◆ Преди да използвате ел. уреда за първи път, почистете всички части, намиращи се в допир с хранителните продукти, следвайки упътванията от раздел “Почистяване”.
- ◆ Уредът в никакъв случай не бива да се използва от деца. Дръжте уреда и щепсела му далеч от достъпа на деца.
- ◆ Този уред може да се използва от лица с физически, сетивни и умствени увреждания, или от лица без опит от боравен с него, при условие обаче, че се намират под надзор или са получили указания за безопасна работа с уреда, а също и че разбират възможните рискове.
- ◆ Този уред не е играчка! Наблюдавайте децата, така че да не си играят с уреда.
- ◆ Ножчетата са наточени и могат да причинят нараняване. Подходете внимателно и избягвайте пряк контакт с остриетата на ножчетата.
- ◆ Бъдете особено внимателни при боравенето с ножчетата, при действията по сглобяване и разглобяване, при изпразване на каната и по време на почистването.
- ◆ Изключвайте уреда от мрежата, както когато не е в употреба, така и преди смяна на принадлежностите или близко намиращи се части, които се движат по време на неговата употреба, монтаж, демонтаж или почистване.
- ◆ В случаите на повреден захранващ кабел, същият следва да се подмени. При такива случаи, моля отнесете уреда в оторизиран сервиз за техническо обслужване. С цел избягване на произшествия, моля не поправяйте и не разглобявайте уреда.
- ◆ Този уред е предназначен единствено за битови нужди, а не за професионална или промишлена употреба.
- ◆ Преди да свържете уреда към мрежата, проверете, дали посоченото на табелката с техническите характеристики напрежение съвпада с напрежението на електрическата мрежа.

- ◆ Включете уреда в заземен източник на електрически ток, който да издържа най-малко 10 ампера.
- ◆ Щепселът на уреда следва да съвпада по вид с електрическия контакт. В никакъв случай не променяйте вида на щепсела. Не използвайте адаптори за щепсела.
- ◆ Не упражнявайте сила върху електрическия кабел. В никакъв случай не използвайте електрическия кабел за повдигане, пренасяне или изключване на апарата.
- ◆ Не навийте електрическия кабел около уреда.
- ◆ Не пипайте с мокри ръце щепсела за включване в мрежата.
- ◆ Не използвайте уреда при повреден кабел или щепсел.
- ◆ Ако някоя външна част на уреда се повреди, незабавно го изключете от захранващата мрежа, за да предотвратите опасността от електроудар.
- ◆ Моля не използвайте уреда, ако е паднал или ако има видими следи от увреждане.
- ◆ Не поставяйте уреда върху топли повърхности като плочи за готвене, газови котлони, фурни и др.
- ◆ Уредът следва да се постави и използва върху равна и устойчива повърхност.
- ◆ Не излагайте уреда на дъжд и влага. Водата, проникнала в уреда повишава риска от токов удар.
- ◆ Не се докосвайте до движещите се части, докато уредът се намира в работен режим.

### Употреба и поддръжка :

- ◆ Преди употреба развийте напълно захранващия кабел на уреда.
- ◆ Не използвайте уреда при неправилно поставени приставки.
- ◆ Не използвайте уреда празен, т.е. без да е напълнен.
- ◆ Не използвайте уреда при повреден бутон за вкл./изкл.
- ◆ Не движете уреда, докато работи.
- ◆ Не използвайте уреда наклонен, нито обърнат.
- ◆ Не обръщайте уреда, докато работи или е включен в електрическата мрежа.
- ◆ Не надвишавайте работният капацитет на уреда.
- ◆ Не надвишавайте максималното ниво MAX. (1500 мл).
- ◆ Не наливайте топли течности, ако надвишават половината от вместимостта на каната. При наличие на топли течности в каната, използвайте само и единствено най-бавната скорост.
- ◆ Ако съдът се препълни, може да изкипи течността.
- ◆ Съхранявайте този уред далеч от досега на деца и/

или хора с намалени физически, сензорни или умствени възможности, или такива без опит и познания за боравене с него.

- ◆ Поддържайте уреда в добро състояние. Проверете дали подвижните части не са разцентровани или блокирани, дали няма счупени части и други подобни неизправности, които могат да повлияят на правилното функциониране на уреда.
- ◆ Използвайте този уред, както и приставките и инструментите към него като следвате тези инструкции, съобразявайки се с работните условия и престоящата за извършване дейност. Употребата на уреда за цели, различни от посочените може да доведе до опасни ситуации.
- ◆ Преди да пуснете уреда в действие, проверете дали капакът е добре затворен.
- ◆ Никога не оставяйте включения уред без наблюдение. По този начин ще спестите енергия и ще удължите живота на ел. уреда.
- ◆ Моля, при използването на уреда не надхвърляйте времето от 1 непрекъсната употреба. Спазвайте периодите на почивка между сесията на употреба от най-малко 1 минута. В никакъв случай не позволявайте уредът да работи повече от необходимото време.
- ◆ В приложената таблица Ви предоставяме поредица от рецепти, в които са посочени количеството необходими продукти и времето на приготвяне с уреда.

### Обслужване на уреда:

- ◆ Неправилното използване на уреда или неспазването на указанията за работа с него е опасно, анулира гаранцията и освобождава производителя от отговорност.

## ОПИСАНИЕ

A Капак

A1 Бутало/ Мерителна чашка

A2 Отвор за съставки

B Кана

B1 Централна ос

C Поставка за аксесоари

D Корпус с мотор

E Селектор на скоростта (0/1/2/Натисни)

### Приставки:

- F Ножче
- G Диск за разбиване
- H Кука за месене
- I Малък диск за настъргване
- J Реверсивен среден диск за настъргване/нарязване
- K Голям реверсивен диск за настъргване/нарязване
- L Шпатула
- M Сокоизстисквачка
  - M1 Голям конус
  - M2 Малък конус
  - M3 Филтър

## НАЧИН НА УПОТРЕБА

### Забележки преди употреба:х

- ◆ Уверете се, че изцяло сте отстранили опаковката на уреда.
- ◆ Преди да използвате ел. уреда за първи път, почистете всички части, намиращи се в допир с хранителните продукти, като следвате указанията в раздел "Почистяване".

### Употреба:

- ◆ Преди употреба развийте напълно захранващия кабел на уреда.
- ◆ Поставете каната в корпуса с мотора и я застопорете в посока на часовниковата стрелка. (Fig. 1).
- ◆ Изберете приставката, която желаете да използвате, и я поставете, като следвате инструкциите.
- ◆ Поставете капака и го застопорете в посока на часовниковата стрелка. (Fig. 1).
- ◆ Включете уреда в електрическата мрежа.
- ◆ Вкарайте хранителния продукт в отвора, като използвате буталото за обработката му.
- ◆ Буталото може също така да бъде използвано като мерителна чашка.
- ◆ Задействайте уреда чрез селектора за скорост.
- ◆ ВАЖНО!: В никакъв случай не вкарвайте ръцете в каната, докато уредът се намира в работен режим! При вкарване на хранителния продукт винаги използвайте буталото.
- ◆ Бележка: Уредът ще се задейства за обработка на хранителния продукт в каната, единствено при условие, че каната и капакът са правилно поставени.

### Ножче (F):

- ◆ Тази приставка служи за нарязване, наклъцване и изготвяне на пюре.
- ◆ Вкарайте приставката в държача за приставки (C) Уверете се, че приставката е добре поставена.
- ◆ Поставете държача за приставки в централната ос (B1) на каната.

### Диск За Разбиване (G):

- ◆ Тази приставка служи за приготвяне на сметана, сняг от яйчен белтък и на майонеза.
- ◆ Вкарайте приставката в държача за приставки (C) Уверете се, че приставката е добре поставена.
- ◆ Поставете държача за приставки в централната ос (B1) на каната.

### Кука за месене (H):

- ◆ Тази приставка служи за месене на тежки теста, както и за примесване на съставки, които не бива да се нарязват.
- ◆ Вкарайте приставката в държача за приставки (C) Уверете се, че приставката е добре поставена.
- ◆ Поставете държача за приставки в централната ос (B1) на каната.

### Дискове за настъргване/рязане (I,J,K)

- ◆ Тези приставки служат за рязане или настъргване на плодове, зеленчуци, кашкавал, сирене и т.н. Те са с различни размери за рязане и настъргване; освен това работят и в двете посоки.
- ◆ Вкарайте приставката в държача за приставки (C) Уверете се, че приставката е добре поставена.
- ◆ Поставете държача за приставки в централната ос (B1) на каната.

### Сокоизстисквачка (M):

- ◆ Тази приставка служи за изстискване на цитрусови плодове. Те са с два размера: голямата служи за изстискване на портокали, а малката - на малки и големи лимони
- ◆ Изберете конуса според размера на плода за изстискване, като го поставите в средата на филтъра.
- ◆ Вкарайте филтъра на изстисквачката в държача за приставки (C) Уверете се, че приставката е добре поставена.
- ◆ Поставете държача за приставки в централната ос (B1) на каната, и го завъртете в посока на часовниковата стрелка, докато се чуе изщракване.

**След приключване на работата с уреда:**

- ◆ Спрете уреда, избирайки положение 0 от ключа за управление.
- ◆ Изключете уреда от електрическата мрежа.
- ◆ Отворете капака, като го завъртите в обратна посока.
- ◆ Повдигнете комплекса приставка - държач.
- ◆ Извадете приставката от държача. В случай на ножчето и куката за месене, натиснете двата жлеба, докато освободите приставката.
- ◆ Освободете каната, като я завъртите в противоположна посока.
- ◆ Почистете уреда.

**ПОЧИСТВАНЕ**

- ◆ Преди почистване, изключете уреда от захранващата мрежа и го оставете да изстине.
- ◆ Почистете уреда с влажна кърпа, напоена с няколко капки миеш препарат, след което го подсушете.
- ◆ За почистването на уреда не използвайте разтворители и препарати с киселинен или основен рН фактор, като белина и абразивни продукти.
- ◆ Не потапяйте уреда във вода или друга течност, и не го поставяйте под течаща вода.
- ◆ Препоръчително е да почиствате ел. уреда редовно и напълно да отстранявате остатъците от храна.
- ◆ Ако не поддържате уреда чист, повърхността му може да се повреди и това да съкрати безвъзвратно експлоатационния му живот, а също и да стане причина за рискова ситуация.
- ◆ Следните части могат да се мият в топла сапунена вода или в миялна машина (използвайте мека програма за миене):
  - Голям конус
  - Малък конус
  - Шпатула.
  - Кука за месене
  - Бутало/ Мерителна чашка
- ◆ След това, подсушете добре всички части, поставете ги обратно и съхранете уреда.

**НЕИЗПРАВНОСТИ И РЕМОТ**

- ◆ В случай на неизправност, моля отнесете уреда в оторизиран сервиз за техническо обслужване. Моля не се опитвайте да разглобявате уреда или пък да го поправяте - това е опасно.

**ГАРАНЦИЯ И ТЕХНИЧЕСКА ПОМОЩ**

- ◆ Настоящият продукт има законна гаранция, в съответствие с действащото законодателство. За да упражните правата си на потребител следва да се насочите към някой от нашите оторизирани сервизи.
- ◆ Най-близкия до Вас сервиз можете да откриете на следния линк: <http://www.2helpu.com/>.
- ◆ Също така, можете да потърсите информация, свързвайки се с нас (вижте на последната страница на наръчника).
- ◆ Наръчника с указания и неговите осъвременявания можете да свалите на следния <http://www.2helpu.com/>.

**За разновидностите EU на това изделие и/или в случая, приложим за Вашата страна:****Опазване на околната среда и рециклиране на изделието.**

- ◆ Материалите, от които изработена опаковката на този електроуред са включени в системата за тяхното събиране, класифициране и рециклиране. Ако желаете да се освободите от тях, използвайте обществените контейнери, пригодени за всеки отделен вид материал.
- ◆ В изделието отсъстват концентрации на вещества, които могат да бъдат определени като вредни за околната среда.



Този символ означава, че ако желаете да се освободите от уреда, след като експлоатационният му живот е изтекъл, трябва да го предадете по подходящ начин на фирма за преработка на отпадъци, оторизирана за разделно събиране на относно отпадъци от електрическо и електронно оборудване (OEEO).

Настоящият уред изпълнява Директива 2014/35/UE за ниски напрежения, Директива 2014/30/UE за електромагнитно съответствие и с Директива 2011/65/EU за ограниченията при употреба на някои определени опасни вещества в електрически и електронни апарати и с Директива 2009/125/CE за изискванията за екологичен дизайн, приложими към изделия, свързани с енергия.

België/Belgique	Stanley Black & Decker Belgium BVBA Egide Walschaertsstraat 16 2800 Mechelen	www.blackanddecker.be enduser.BE@SBDinc.com Tel - NL. +32 15 47 37 65 Tel – FR. +32 15 47 37 66
Bulgaria	Stanley Black&Decker Polska Bucharest Branch Phoenicia Business Center Turturelelor Street, No 11A, 6th Floor,Module 15, 3rd District. Bucharest (Romania)	office.bucharest@sbdinc.com Tel. +4021.320.61.04.
Česká Republika	Stanley Black & Decker Czech Republic s.r.o. Chodov Türkova 2319/5b 149 00 Praha 4 Česká Republika	www.blackanddecker.cz recepce@blackanddecker.cz Tel: 261 009 782
Danmark	Stanley Black & Decker Denmark Roskildevej 22 2620 Albertslund	www.blackanddecker.dk kundeservice.dk@sbdinc.com Tel. 70 20 15 10 Fax. 70 22 49 10
Deutschland	Stanley Black & Decker Deutschland GmbH Black & Decker Str. 40, D - 65510 Idstein	www.blackanddecker.de infobfge@sbdinc.com Tel. 06126 21-0 Fax 06126 21-2980
Ελλάδα	Black & Decker ΕΛΛΑΣ ΕΔΡΑ-ΓΡΑΦΕΙΑ : Σπράβωνος 7 & Λ. Βουλιαγμένης. 166 74 Γλυφάδα - Αθήνα SERVICE : Ημερος Τόπος 2 (Χάνι Αδάμ) - 193 00 Ασπρόπυργος	www.blackanddecker.gr Greece.Service@sbdinc.com Τηλ: 00302108981616 Φαξ: 00302108983570
España	Engineering and Technology for Life Spain Avenida Barcelona s/n 25790 Oliana (Lleida)	www.blackanddecker.es service.spain@etforlife.com
France	Engineering and Technology for Life France 6 rue de l'Industrie Z.I des Sablons 89100 Sens	www.blackanddecker.fr service.france@etforlife.com
Helvetia	ROFO AG Gewerbezone Seeblick 3213 Kleinbösingen	www.blackanddecker.ch service@rofoag.ch Tel. 026 674 93 93 Fax 026 674 93 94
Hungary	Stanley Black & Decker Hungary Kft. Meszaros u. 58/B 1016 Budapest (Hungary)	www.blackanddecker.hu Tel: 1.6 225-1661 / 62
Italia	Stanley Black & Decker Italia Via Energy park 6 c/o Energy park Building 3 sud 20871 Vimercate (MB)	www.blackanddecker.it service.italia@blackdecker.com Tel. 800-213935 Fax 039-9590313
Nederland	Stanley Black & Decker Netherlands BV Holtum Noordweg 35 6121 RE BORN Postbus 83. 6120 AB BORN	www.blackanddecker.nl enduser.NL@SBDinc.com Tel. +31 164 283 065 Fax +31 164 283 200
Norge	Stanley Black & Decker Norway AS Gullhaugveien 11, 0484 Oslo PB 4613, Nydalen, 0405 Oslo	www.blackanddecker.no kundeservice.no@sbdinc.com Tlf. 22 90 99 10 Fax 45 25 08 00

Österreich	Stanley Black & Decker Austria GmbH Oberlaaerstraße 248, A-1230 Wien	www.blackanddecker.at service.austria@sbdinc.com Tel. 01 66116-0 Fax 01 66116-614
Polska	Stanley Black & Decker Polska SP.z.o.o ul. Postepu 21D 02-676 Warszawa Polska	www.blackanddecker.pl reception.warsaw@sbdinc.com Tel: 22 4642700
Portugal	Engineering and Technology for Life Portugal Avenida Rainha D. Amélia, n°12-B 1600-677 Lisboa	www.blackanddecker.pt service.portugal@etforlife.com
Romania	Stanley Black&Decker Polska Bucharest Branch Phoenicia Business Center Turturelelor Street, No 11A, 6th Floor,Module 15, 3rd District. Bucharest (Romania)	office.bucharest@sbdinc.com Tel. +4021.320.61.04.
Slovenija	G-M&M, proizvodnja in marketing, d.o.o. Brvace 11 1290 Grosuplje (Slovenija)	G-M&M, proizvodnja in marketing, d.o.o. Brvace 11 1290 Grosuplje (Slovenija)
Suomi	Stanley Black & Decker Finland Oy Kumpulantie 13B, 00520 Helsinki PL 47, 00521 Helsinki	www.blackanddecker.fi asiakaspalvelu.fi@sbdinc.com Puh. 010 400 43 33 Faksi 0800 411 340
Sverige	Stanley Black & Decker Sweden AB Flöjelbergsgatan 1c, 431 35 Mölndal Box 94, 431 22 Mölndal	www.blackanddecker.se kundservice.se@sbdinc.com Tel. 031-68 60 60 Fax 031-68 60 80
United Kingdom & Republic Of Ireland	"Black & Decker Slough, Berkshire SL1 3YD 210 Bath Road "	www.blackanddecker.co.uk emeaservice@sbdinc.com Tel. 01753 511234



