

Roborock S6

Robotický vysavač

Uživatelský manuál

Zařízení obsahuje uživatelské rozhraní v anglickém jazyce.

Dovozce

Witty Trade s.r.o.

Průmyslová 1472/11, 102 00 Praha 10

www.xiaomi-czech.cz

BEZPEČNOSTNÍ INFORMACE

- Tento výrobek je určen pouze k čištění vnitřních podlah, nepoužívejte jej venku (např. otevřená terasa), na jakémkoli povrchu místo země (např. pohovka), nebo v komerčním nebo průmyslovém prostředí.
- Nepoužívejte výrobek na zvednutých plochách bez bariér (např. podlaha podkroví, otevřená terasa a povrchy nábytku).
- Nepoužívejte výrobek, pokud je teplota vyšší než 40 °C nebo nižší než 4 °C, nebo je na podlaze kapalná nebo lepkavá látka.
- Před použitím výrobku schovejte kabely a dráty na zemi, abyste se vyhnuli namotání když čistí pracuje.
- Chcete-li zabránit zablokování čističe během práce a poškození vašich cenností způsobené mírnými pády. Prosím odstraňte z podlahy předměty, které by je mohli strhnout nebo čistič zablokovat, igelitové tašky apod.
- Tento spotřebič není určen pro použití osobami (včetně dětí) se sníženou kapacitou fyzické, smyslové nebo duševní schopnosti, nebo nedostatkem zkušeností a znalostí, pokud nejsou pod dozorem ohledně používání spotřebiče zodpovědnou osobou za jejich bezpečnost. Děti by měly být pod dohledem, aby jste se ujistili že si nehrají s přístrojem.
- Pokud je přírodní kabel poškozený, musí být vyměněn výrobem nebo kvalifikovanou osobou.
- Při přepravě se ujistěte, že je přístroj vypnutý. Doporučujeme použít originální balení.

BEZPEČNOSTNÍ INFORMACE

- Tento přístroj mohou používat děti od 8 let a výše a osoby se sníženou fyzickou, smyslovou nebo mentální schopností nebo nedostatkem zkušeností a znalostí, pokud podléhají dohledu nebo chápatí používání spotřebiče bezpečným způsobem. Děti si nesmí hrát se spotřebičem. Čištění a uživatelé nesmí provádět děti bez dohledu.
- Věnujte prosím pozornost tomu, aby nástroje na čištění hlavních kartáčů byly mimo dosah dětí.
- Neumísťujte na čistič žádné předměty (včetně dětí a domácích zvířat) bez ohledu na to zda je v provozu nebo není.
- Udržujte vlasy, volné oblečení, prsty a další části těla od otvorů a pohyblivých částí.
- Nepoužívejte čistič na žádné hořící předměty (například hořící cigaretový nedopalek).
- Nepoužívejte čistič na plyšových kobercích (čisticí prostředek nemusí fungovat dobře u některých koberců).
- Nepoužívejte čistič k čištění tvrdých nebo ostrých předmětů (jako jsou dekorace, sklo a nehty).
- Nepřenášejte čistič za čepičkou na laserovém snímači vzdálenosti, kryt hlavní jednotky.
- Pokud přístroj dlouhodobě nepoužíváte, uložte jej na chladném místě po úplném nabití a vypnutí. Nabíjejte jej min. každé 3 měsíce, zabráníte podvybití baterie.

BEZPEČNOSTNÍ INFORMACE

BATERIE, NAPÁJENÍ, NABÍJENÍ

- Před čištěním nebo údržbou spotřebiče musí být zařízení vypnuto a odpojeno ze zásuvky.
- Nepoužívejte vlhké prostředky (látka, houbička...) ani kapaliny k čištění žádné části výrobku.
- Nepoužívejte mopovací modul na kobercích.
- Používejte výrobek podle návodu. Zodpovědnost za jakékoliv poškození či ztráty způsobené nesprávným použitím nese uživatel.
- Pro dobíjení baterie používejte pouze originální napájecí jednotku Roborock CDZ03RR nebo CDZ04RR.
- Nezkoušejte demontovat, opravovat nebo měnit baterii nebo nabíječku.
- Udržujte nabíječku mimo zdroje tepla Před likvidací je třeba vyjmout baterii.
- Při demontáži baterie musí být přístroj odpojen od el. sítě.
- Baterii je třeba bezpečně zlikvidovat. Nevyhazujte ji s běžným odpadem ale odevzdejte recyklační organizaci.
- Nečistěte kontakty nabíječky vlhkými prostředky.

POPIS VYSAVAČE

- Čištění místa
- Spuštění čištění
- Dobíjení
- Senzor nabíjecího doku
- Nárazník
- LDS
- Výškový senzor
- Otevření krytu
- Senzor stěn
- Senzory proti pádu
- Všesměrové kolečko
- Nabíjecí kontakty
- Boční kartáč
- Hlavní kolečko
- Hlavní kartáč
- Jistící západka kartáče

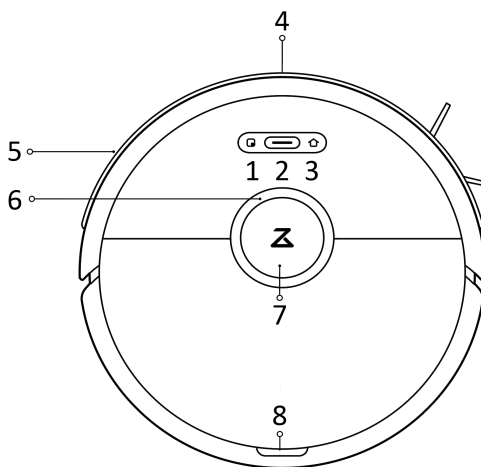

POPIS ZÁKLADNÍCH FUNKCÍ

Zapnutí čištění

Krátkým stiskem tlačítka 2 spustíte čištění. Dlouhým stiskem tlačítka 2 ukončíte čištění.

Zapnutí čištění konkrétního místa

Krátkým stiskem tlačítka 1 spustíte čištění.

Dobíjení

Krátkým stiskem tlačítka 3 pošlete zařízení do nabíječky.

Reset Wi-Fi

Stiskněte současně tlačítka 1 a 3 po dobu 3 sekund.

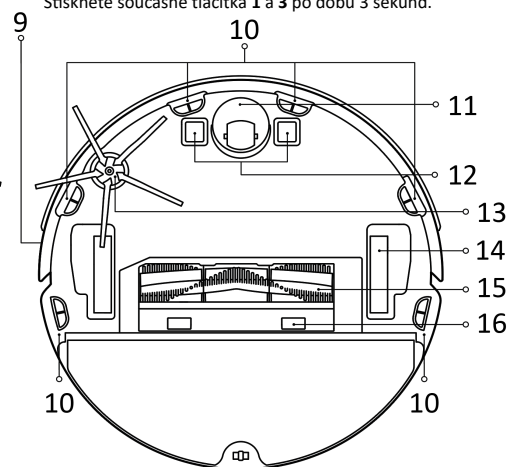

BEZPEČNOSTNÍ INFORMACE

Záruční Informace

Výrobce poskytuje záruku v souladu s právními předpisy, počínaje datem, kdy byl spotřebič koncovému zákazníkovi prodán. Záruka se vztahuje pouze na vady materiálu nebo zpracování. Opravy v záruce smí provádět pouze autorizované servisní středisko. Při uplatnění nároků na záruku musí být předložen původní nákupní doklad (s datem nákupu).

Záruka se nevztahuje na:

- Běžné opotřebení
- Nesprávné použití, např. přetížení spotřebiče, použití neschváleného příslušenství
- Použití síly, poškození způsobené vnějšími vlivy
- Poškození způsobené nedodržením uživatelské příručky, např. připojení k nevhodnému síťového napájení nebo nedodržení pokynů k instalaci

Bezpečnost laseru

Laserový snímač vzdálenosti tohoto produktu splňuje normy pro laserové výrobky třídy I. v IEC 60825-1:2014 a nevytváří nebezpečné laserové záření.

LIKVIDACE PRODUKTU

Výrobek nesmí být likvidován s odpady z domácnosti v celé EU. Aby se zabránilo možnému poškození životního prostředí nebo lidského zdraví, zodpovědně jej recyklujte k podpoře opětovného využití materiálních zdrojů. Chcete-li vyhodit použité zařízení, odevzdejte jej do sběrných systémů.



PRODUKTOVÉ INFORMACE

- Víko prachového koše
- Západka prachového koše
- Vzduchový filtr
- Vývod vzduchu
- Čisticí kartáček
- Reproduktor
- Tlačítko reset
- Kontrolka Wi-Fi

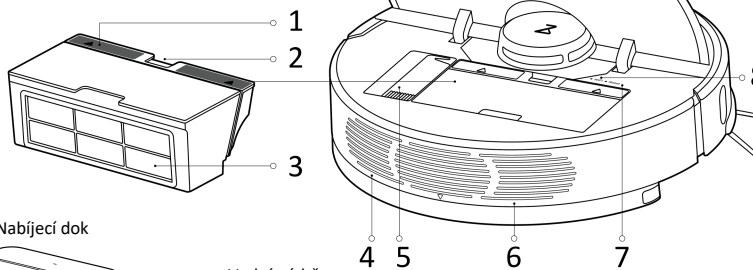

Kontrolka Wi-Fi

Pomalou bliká—čeká na spojení
Rychle bliká—připojuje se
Svítil—připojeno

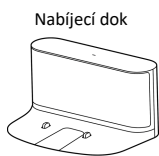

Nabíjecí dok

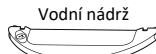

Vodní nádrž

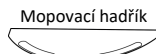

Mopovací hadřík

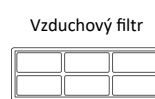

Vzduchový filtr



Napájecí kabel



Voděodolná podložka

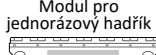

Modul pro jednorázový hadřík



Jednorázový hadřík

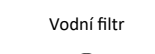

Vodní filtr

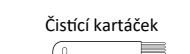

Čisticí kartáček

INSTALACE

1. Připojte nabíjecí dok do voděodolné podložky a ujistěte se, že vše sedí.

3. Zapněte a nabijte zařízení

Stiskněte a podržte vypínač, vyčkejte až se indikátor rozsvítí a umístěte zařízení do nabíječky.

Barva kontrolky indikuje stupeň nabití
Bílý > 20%
Červený < 20%

Poznámka: Robotický vysavač nemůže vysávat pokud je baterie slabá.

4. Připojte mobilního klienta

Najděte „Mi Home“ ve Vašem obchodu aplikací nebo naskenujte QR kód a nainstalujte aplikaci (jenom v anglickém jazyku).

INSTALACE

5. Instalace mopovacího modulu

- Mopovací hadřík navlhčete a vyždímate aby z něj nakapala voda. Vložte jej zespod podél drážky nádržky na vodu a pevně přichytněte. Nepoužívejte mopovací modul, když nejste doma.
- Otevřete víčko, naplňte nádržku vodou a víčko vraťte zpět.
- Nainstalujte modul: Zatlačte modul podél dolního okraje hlavní jednotky a postupujte podle značky zarovnání na mopovacím modulu. Zvuk kliknutí znamená, že je správně nainstalován.

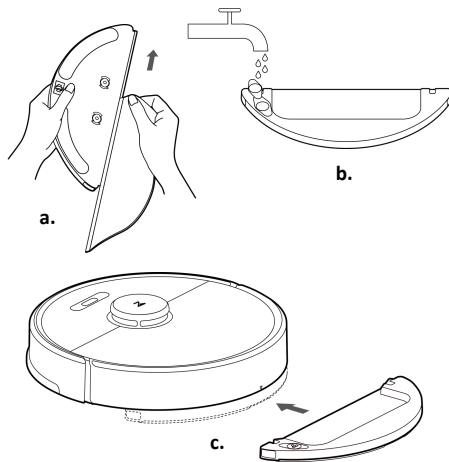

INSTALACE

6. Instalace jednorázového mopovacího hadříku

- Mopovací hadřík navlhčete a vyždímate aby z něj nakapala voda.
- Vložte modul pro jednorázový hadřík zespod podél drážky nádržky na vodu a pevně přichytněte. Nepoužívejte mopovací modul, když nejste doma.
- Zarovnejte jednorázový hadřík na modul a opatrně zatlačte.
- Otevřete víčko, naplňte nádržku vodou a víčko vraťte zpět.
- Nainstalujte modul na vysavač: Zatlačte na modul podél dolního okraje hlavní jednotky a postupujte podle značky zarovnání na mopovacím modulu. Zvuk kliknutí znamená, že je správně nainstalován.

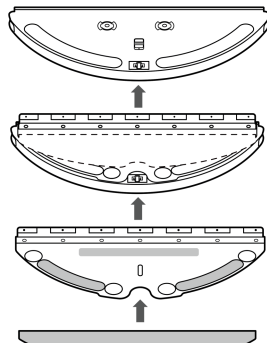

2. Umístěte nabíjecí dok na rovnou plochu proti zdi a zapojte do zásuvky.

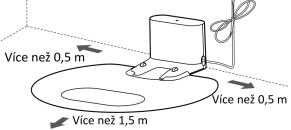

V případě neočekávaného výpadku napájení a / nebo posunutí nabíjecího doku může dojít k namotání napájecího kabelu, který bude tažen hlavní jednotkou náhodně kvůli neuspořádanému umístění. Kontrolka nabíjecího doku svítí když je zapojen do elektrické zásuvky, kontrolka zhasne při nabíjení hlavní jednotky.

7. Čištění

Když se světelný indikátor přepne z pomalého blikání na stabilní, znamená to dokončení nabíjení. Krátce stiskněte tlačítko nebo spusťte čištění prostřednictvím aplikace.

8. Odebrání mopovacího modulu

Když se jednotka vrátí do nabíječky po ukončení čištění, stiskněte spony po okrajích a odeberte mopovací modul, viz části 5c a 6c. Odeberte nádržku na vodu pokud nabíjíte nebo vysavač nepoužíváte.

ČIŠTĚNÍ MÍSTNOSTÍ

DENNÍ ÚDRŽBA

Použití nástroje k čištění kartáče



Nalijte vodu do prachového koše, zavřete kryt a zatřepete prachovým košem vlevo a vpravo, vylijte špinavou vodu, opakujte to několikrát , dokud není filtr čistý.

Výměna filtru

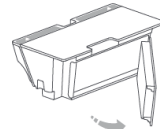

Vyjměte filtr a uložte nový tak jak je naznačeno na obrázku

INSTRUKCE K ÚDRŽBĚ

Hlavní kartáč

Doporučeno čistit každý týden.

- Otočte zařízení, stiskněte sponu a odklopte kryt
- Vyjměte hlavní kartáč a vyčistěte prostor kde byl umístěn.
- Použijte nástroj pro čištění hlavního kartáče pro odstranění namotaných vlasů a nečistot na kartáči.
- Namontujte hlavní kartáč zpět , zaklopte kryt a upevněte sponu.

Je doporučeno měnit hlavní kartáč každých 6 - 12 měsíců

- Kryt hlavního kartáče
- Spona
- Hlavní kartáč
- Držák hlavního kartáče

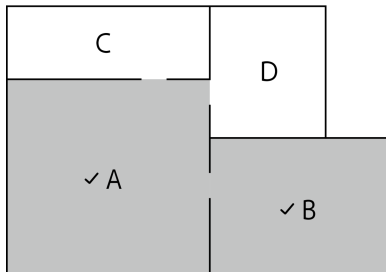
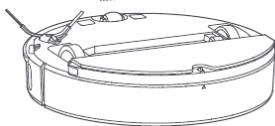

DENNÍ ÚDRŽBA

Sensory hlavní jednotky

Čistěte sensory suchou jemnou látkou

- Čtyři sensory převýšení vespod hlavní jednotky
- Sensor stěn na pravé straně hlavní jednotky
- Nabíjecí kontakty vespod hlavní jednotky

Všesměrové kolečko

Je doporučeno ho čistit každý měsíc

- Otočte zařízení a vyjměte všesměrové kolečko tahem směrem nahoru.
- Odstaňte z něj namotané vlasy a nečistoty bránící otáčení.
- Nainstalujte jej přitlačením zpět.

Pokud je třeba použít k čištění vodu, zpět jej nainstalujte až po řádném vyschnutí.

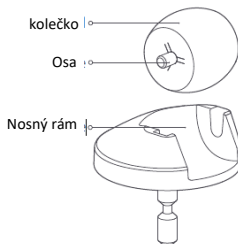

Nabíjecí stanice

Je doporučeno ji čistit každý měsíc

Kontakty čistěte suchou jemnou látkou

Tovární nastavení

Pokud nepomůže tlačítko reset, stiskněte a podržte při zapnutí zařízení tlačítko pro nabíjení a ostatní tlačítka zároveň, dokud neuslyšíte hlasové oznámení „start restoring the initial version“. Následně se zařízení uvede do továrního nastavení.

HLAVNÍ JEDNOTKA	
PŘEDMĚT	PARAMETR
Velikost	353 x 350 x 96,5 mm
Baterie	Li-Ion 14,4V/5200mAh
Hmotnost	3,6 kg
Připojení	2,4GHz Wi-Fi
Voltaž	14,4 V DC
Výkon	58 W

NABÍJECÍ JEDNOTKA	
PŘEDMĚT	PARAMETR
Velikost	160 x 232 x 116 mm
Výkon	42 W
Vstup	100-240V AC
Výstup	20 V DC 1,8 A
Frekvence	50-60 Hz

PROHLÁŠENÍ O SHODĚ

Produkt je v souladu s platnými evropskými směrnice a normami. Prohlášení o shodě naleznete na: www.wittytrade.cz/shoda



Výrobce

Beijing Roborock Technology Co., Ltd. Floor 6, Suite 6016-6018, Building C, Kangjian Baosheng Plaza, No. 8 Haiquan Road, Haidian District, Beijing, P.R.China.

Vyrobeno v Číně.

Sensory převýšení

