

# VINOTÉKA S KOMPRESOREM NÁVOD K POUŽITÍ

## BU-24 A1

Tento návod k použití obsahuje důležité informace včetně bezpečnostních a instalačních pokynů. Prosím, pečlivě jej nastudujte před prvním použitím a dodržujte všechny bezpečnostní a informační instrukce. Doporučuje se uschovat si tento manuál kvůli možnosti pozdějšího použití.



- Prosím, před prvním použitím odstraňte z povrchu výrobku veškeré obaly, nálepky a povlaky a otřete povrch výrobku vlhkým hadříkem a jemným čisticím prostředkem.
- **Nechejte spotřebič postavený vzpřímeně přibližně 24 hodin před zapojením do elektriny, což umožní snížit možnost závady chladicího systému z manipulace během přepravy.**

## DŮLEŽITÁ BEZPEČNOSTNÍ UPOZORNĚNÍ

Před použitím spotřebiče, dbejte na správné umístění a instalujte ho tak, jak je popsáno v návodu. Aby se předešlo riziku požáru, zraněním elektrickým proudem, nebo zranění, při použití spotřebiče, dodržujte následující bezpečnostní opatření:

- Toto zařízení je určeno pouze pro domácí použití a je určeno výhradně pro uskladnění zavřených láhví vína a nápojů.
- Tento spotřebič musí být umístěn tak, aby elektrická zásuvka byla přístupná.
- Ujistěte se, že napětí/je vyznačeno na štítku/souhlasí s vaším zdrojem napětí. Zapojte do uzemněné 3-kolíkové zásuvky, neodstraňujte uzemňující pojistky, nepoužívejte adaptér, ani nepoužívejte prodlužovací šňůru.
- Nezapojujte nebo neodpojujte elektrickou zástrčku mokrými rukama.
- Pro odpojení spotřebiče, uchopte zástrčku a vytáhněte ji ze zásuvky ve zdi. Nikdy netahejte za šňůru.
- Doporučuje se mít samostatný okruh, sloužící jen stanovenému zařízení.
- Vytáhněte zařízení ze zásuvky nebo odpojte od zdroje před čištěním, údržbou nebo prováděním servisu. Pokud tak neučiníte, může dojít k úrazu elektrickým proudem nebo k usmrcení.
- Jestliže zdrojový kábel je poškozený, kvůli možnému riziku, musí být vyměněn výrobcem nebo autorizovanou servisní firmou nebo obdobně kvalifikovanou osobou.
- Pojistka (nebo fázový jistič) by měla mít hodnotu 10 ampérů nebo vyšší.
- Spotřebič může být používán dětmi od 8 let a osobami s omezenými fyzickými, sensorickými nebo duševními schopnostmi nebo osobami s nedostatečnými zkušenostmi či znalostmi, pouze mají-li nad sebou přímý dozor, nebo pokud byly seznámeny s bezpečným používáním vinotéky a chápou možná rizika. Děti nesmí používat toto zařízení jako hračku. Čištění a údržba nesmí být prováděna dětmi bez dohledu dospělých.
- Vinotéka není určena, aby ji užívaly osoby s omezenými fyzickými nebo duševními schopnostmi (včetně dětí) nebo osobami s nedostatečnými zkušenostmi či znalostmi, pokud takové osoby nemají nad sebou přímý dozor nebo pokud nebyly seznámeny s používáním vinotéky osobou, plně odpovědnou za jejich bezpečnost. Děti by měly být pod dozorem, aby se zajistilo, že si nebudou hrát se spotřebičem.

- Ujistěte se, že zařízení je řádně odvětráváno, přední díl nesmí být zatarasen. Spotřebič umístěte mimo přímý kontakt se sluncem a zdroji tepla (sporák, ohřívač, radiátor, atd.).
- Nepokoušejte se opravit či vyměnit jakoukoliv část spotřebiče pokud to není přesně napsáno v návodu. Jakýkoliv jiný servis by měl být prováděn kvalifikovaným technikem.
- Zajistěte dostatečně, aby lidé, kteří instalují spotřebič, měli dostatek prostoru, tak aby se předešlo poškození zařízení nebo zranění lidí.
- Pro řádné fungování tohoto zařízení je důležité, aby stála rovně. K nastavení lze použít nastavitelnou vyrovnávací nožku.
- Nikdy nečistěte žádnou část tohoto zařízení s hořlavými tekutinami, které mohou způsobit riziko požáru a exploze. Nemějte uskladněný nebo nepoužívejte v blízkosti benzín nebo jiné zápalné páry a tekutiny.
- Nepoužívejte žádná rozpouštědla na bázi brusných čisticích prostředků na interiér. Tyto čisticí prostředky mohou poškodit nebo způsobit vyblednutí interiéru.
- Nepoužívejte tento přístroj k jinému než stanovenému účelu
- Do vinotéky neumísťujte žádná jiná zařízení.
- Použití příslušenství, které není doporučeno výrobcem, může být nebezpečné.
- Před likvidací umístěte tento přístroj mimo dosah ohně a podobně horkých látek.
- GWP (Potenciál globálního oteplování): R600a=3
- Při likvidaci spotřebiče, sundejte dvířka a nechte police uvnitř vinotéky, tak aby děti nemohly snadno vlézt dovnitř. A ujistěte se, že okruh chladiva, zvláště tepelný výměník na zadní / spodní straně přístroje není poškozen.



- Symbol pro recyklaci na výrobku nebo na obalu označuje, že tento výrobek není brán jako běžný domácí odpad a musí být odvezen do recyklační sběrný pro elektrická a elektronická zařízení.

# POPIS ZAŘÍZENÍ A INSTALACE

Následující obrázky ukazují pouze popis zařízení. Rozměr a množství polic se mohou lišit mezi modely stejné řady.

## BU - 24 IN Jednozónová - 24 lahví

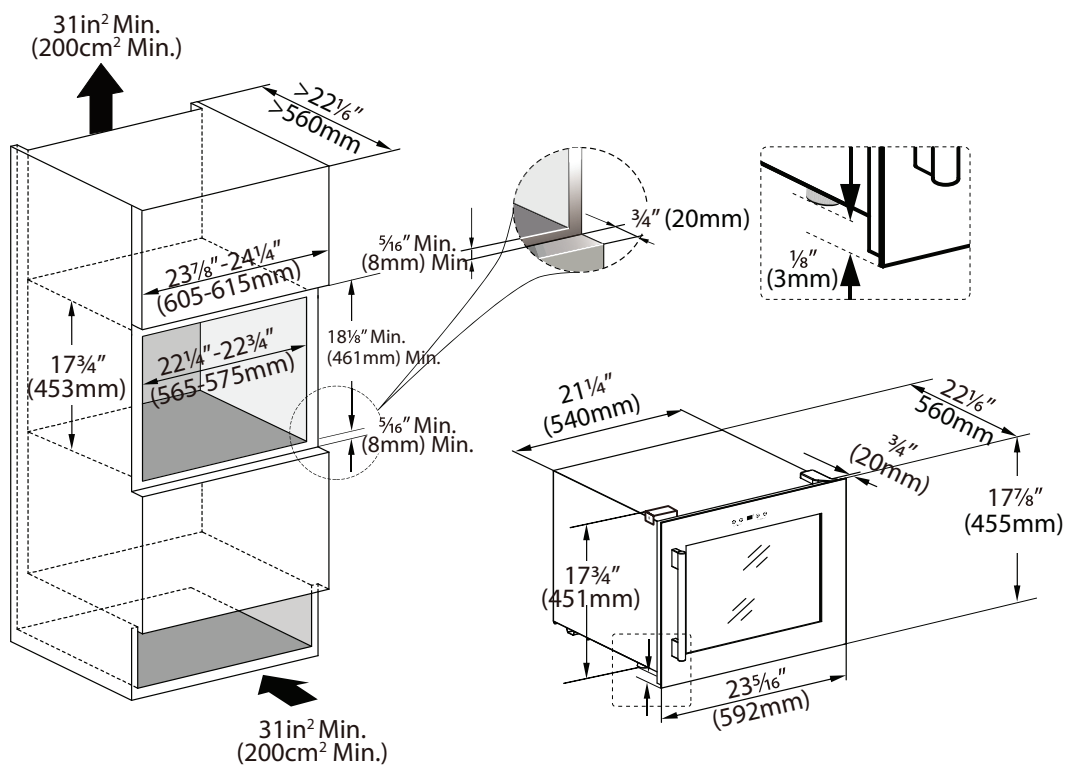
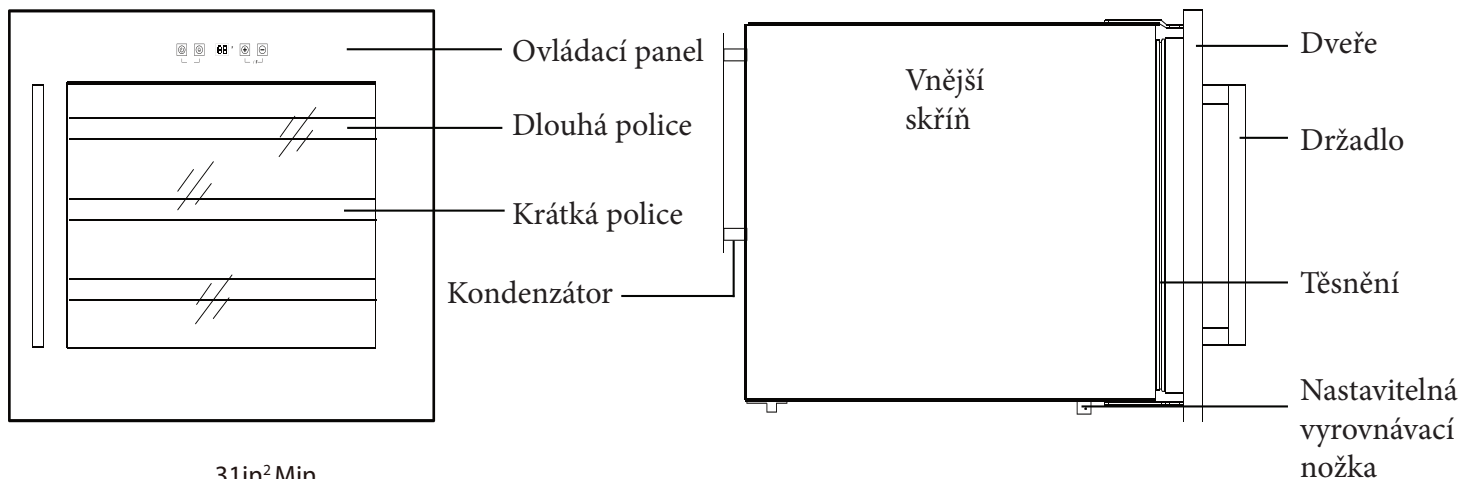

# INSTALACE PŘÍSLUŠENSTVÍ PŘED UVEDENÍM DO PROVOZU

## •ROZBALENÍ A ČIŠTĚNÍ VINOTÉKY

- Odstraňte vnější a vnitřní obalové materiály.
- Nechte spotřebič stát ve správné pozici přibližně 24 hodin před připojením ke zdroji elektřiny, což umožní snížit možnost závady chladicího systému z manipulace během přepravy.
- K čištění vnitřní části použijte vlažnou vodu a měkký hadřík.
- Nainstalujte držadlo dodané k výrobku podle následujících kroků:

- 1. KROK** - Jemně odtáhněte těsnění dveří na stranu a objevíte 2 otvory určené k instalaci.
- 2. KROK** - Nainstalujte rukojeť pevně, tak jak je ukázáno, se dvěma šrouby s předem připravenými podložkami.
- 3 KROK** - Znovu nainstalujte těsnění.

### ZAMKNUTÍ & ODEMKNUTÍ DVEŘÍ (MOŽNOST VOLBY)

- Uzamknutí je nastavitelná funkce. Jestliže vaše Vinotéka má takovou funkci, klíč by měl být připevněn jako součást návodu k použití.
- Vložte klíč do zámku a otočte jím proti směru hodinových ručiček, aby se dveře odemkly. Chcete-li zamknout, prosím otočte ve směru hodinových ručiček. Klíč pečlivě uschovejte.

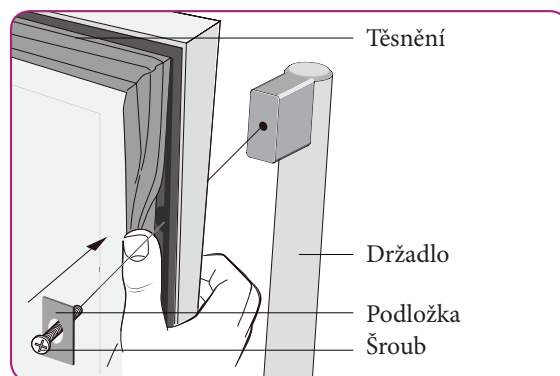

## OVLÁDÁNÍ VINOTÉKY

### • PRACOVNÍ PROSTŘEDÍ

- Příklad je určen pro provoz od SN do N klimatu (viz. níže tabulka klimatických tříd). Je doporučeno udržovat okolní teplotu okolo 22-25°C, ta pomáhá k fungování přístroje s nízkou spotřebou.
- Je-li okolní teplota nad nebo pod navrženým rozsahem klimatu, může být ovlivněn výkon jednotky. Například, zařízení pracující v extrémně chladných nebo horkých podmínkách může způsobit kolísání vnitřní teploty, a nastavení teploty 5-22°C nemusí být dosažitelné.

Klimatické třídy	Okolní teplota
SN	10 - 32 °C (50°F-90°F)
N	16 - 32 °C (61°F-90°F)
ST	18 - 38 °C (64°F-100°F)
T	18 - 43 °C (64°F-109°F)

## • SKLADOVÁNÍ VÍNA

- Standardní police jsou určeny přesně pro skladování lahví Bordeaux. Maximální počet vložených lahví se může lišit v závislosti na rozdílné velikosti nebo rozměrech lahví vína, které ukládáte.
- Police lze vysunout přibližně o 1/3 pro snadný přístup do vinného skladu. Vysunovací police jsou ve dvou vzorech.
  1. Police jsou bez teleskopických kolejniček, ale s plastovou zarážkou na každé straně police, aby se zabránilo pádu láhve.
  2. Police s Teleskopickými Kolečnicemi, které zastavují sami o sobě.

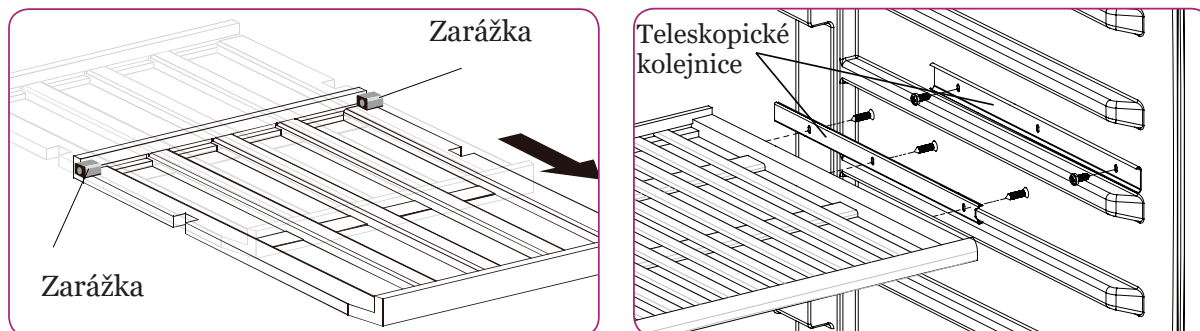

- Aby nedošlo k poškození těsnění dveří, ujistěte se, že máte dveře zcela otevřené po celou dobu vytahování police ven.
- Prosím ukládejte víno v uzavřených láhvích.
- Nezakrývejte police hliníkovou fólií nebo jiným materiálem, který by mohl zabránit cirkulaci vzduchu.
- V případě, že vinotéka bude ponechána prázdná na delší dobu, doporučuje se, aby byl spotřebič odpojen. Po pečlivém čištění, nechte dveře pootevřené, aby vzduch mohl uvnitř cirkulovat a předešlo se tak možné kondenzaci, vzniku plísní nebo tvorbě zápachu.
- Doporučené teploty pro chlazení/ukládání vína.

Druh vína	Doporučená teplota
Červená vína	15 - 18°C (59°F-64°F)
Suchá/Bílá vína	9 - 14°C (48°F-57°F)
Růžová vína	10 - 11°C (50°F-52°F)
Šumivá vína	5 - 8°C (41°F-46°F)

## ■ OVLÁDACÍ PANEL

- Pro jednu zónu

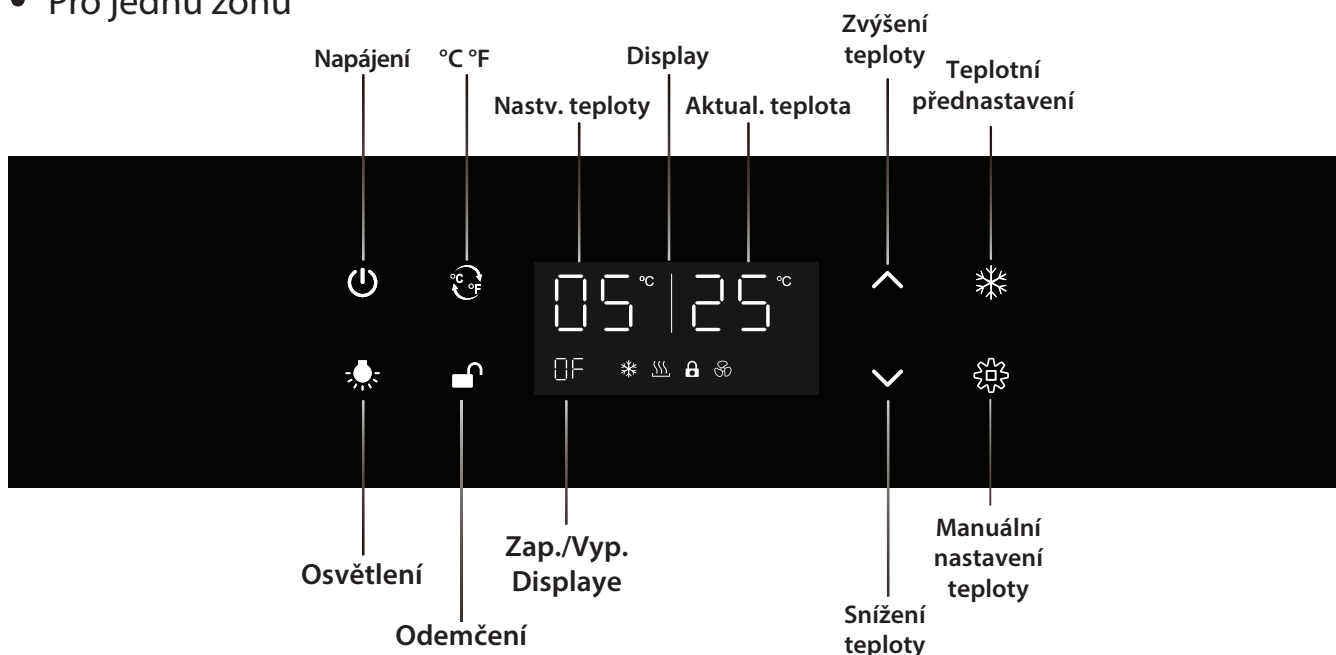

## ■ ZAPNUTÍ A VYPNUTÍ VINOTÉKY



### NAPÁJENÍ

- Pokud je vinotéka vypnutá, zapnete jí stisknutím tohoto tlačítka.
- Chcete-li vypnout vinotéku kvůli čištění nebo delší nepřítomnosti, stiskněte jednou tlačítko tlačítko napájení. Poté, co vinotéka jednou zapípne, podržte tlačítko napájení po **10 vteřin** a vaše vinotéka se vypne. Po vypnutí počkejte prosím alespoň **5 minut** před opětovným spuštěním. Zamezíte tak nadměrnému opotřebení kompresoru.



### POZOR!

Nezapínejte prosím spotřebič, dříve než **5 minut** po jeho vypnutí, aby nedošlo k poškození kompresoru.

## ■ ODEMČENÍ KONTROLNÍHO PANELU



### ODEMČENÍ

- Držte 3 sekundy pro odemčení kontrolního panelu.

## ■ ZAPNUTÍ A VYPNUTÍ OSVĚTLENÍ

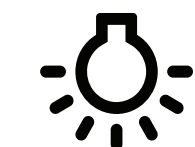

### OSVĚTLENÍ

- Vinotéka je vybavena 3 různými možnostmi osvětlení: **červená, modrá nebo červená a modrá, kde se barva mění každých 10 sekund.** Stiskněte tlačítko světla jednou a pro světla v 10 sekundovém cyklu, střídání mezi červenou a modrou. Stiskněte znovu tlačítko světla a barva se změní pouze na modrou. Stiskněte znovu tlačítko světla a barva se změní na červenou. Nakonec stisknutím tlačítka vypnete osvětlení.



## ■ VÝBĚR STUPNICE FAHRENHEIT & CELSIUS

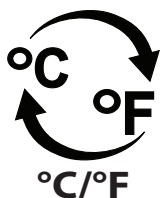

- Stisknutím změňte zobrazení teploty na Fahrenheit nebo Celsius.

## ■ NASTAVENÍ TEPLoty

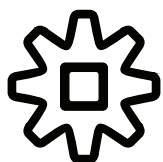

### MANUÁLNÍ NASTAVENÍ TEPLoty

#### Pro jednu zónu

- Stisknutím nastavíte teplotu. Digitální blikání informuje o dostupnosti upravit nastavení.

#### Pro dvě zóny

- Stisknutím tlačítka vyberte horní / dolní zónu pro nastavení teploty. Digitální displej bliká, aby informoval přístupnost a upravil nastavení.



### Přidat teplotu

- Zmáčkněte pro zvýšení teploty o 1°.



### Ubrat teplotu

- Zmáčkněte pro snížení teploty o 1°.



## ■ TEPLOTNÍ NASTAVENÍ



TEPLOTNÍ  
PŘEDNASTAVENÍ

- Stisknutím tlačítka změníte nastavený teplotní rozsah mezi **E, F, H, L** a necháte jej na **3 sekundy** k potvrzení vaší volby. Vaše vinotéka je původně nastaven na "E", ideální teplota pro skladování červeného vína.

### Pro jednu zónu

Display	Teplotní rozsah
E (Výchozí)	5 - 22 °C (41°F-72°F)
F	2 - 20 °C (36°F-68°F)
H	10 - 19 °C (50°F-66°F)
L	0 - 20 °C (36°F-68°F)

### Poznámka:

Ovládací panel se automaticky uzamkne, pokud zůstane nedotčený po dobu **15 sekund**. Před nastavením nezapomeňte ovládací panel odemknout. S výjimkou tlačítka napájení podsvícení všech ostatních tlačítek zhasne, pokud ovládací panel zůstane nedotčen po dobu 15 sekund.

## ■ DISPLAY NASTAVENÍ TEPLoty

### Pro jednu zónu



- Nastavená teplota



- Aktuální teplota



- Zapnutý display



- Vypnutý display

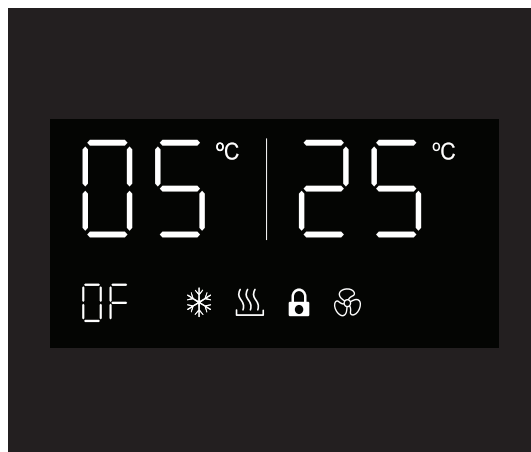

Chcete-li zapnout nebo vypnout okno displeje, stiskněte tlačítko ° C / ° F po dobu **5 sekund**, zatímco je ovládací panel uzamčen.

Jakmile indikátor ON / OF bliká, stisknutím ° C / ° F podruhé vstoupíte do možnosti rozhraní. "ON" zobrazí okno displeje za všech okolností, zatímco "OF" vypne okno. Nechte ovládací panel nedotčený po dobu 5 sekund, abyste potvrdili svoji volbu.

### Poznámka:

Teploty mohou kolísat v závislosti na tom, zda je osvětlení zapnuté nebo vypnuté a v závislosti na poloze lahví.

# PÉČE A ÚDRŽBA

## ČIŠTĚNÍ VINOTÉKY

- Vypněte zdroj elektřiny, odpojte zařízení, a odstraňte všechny předměty včetně polic.
- Otřete vnitřní povrchy hubkou s roztokem jedlé sody. Roztok by měl obsahovat asi 2 lžíce jedlé sody na 1 litr (cca 1 litr) teplé vody.
- Omyjte police ve slabém roztoku čisticího prostředku. Nechejte dřevěné police zaschnout před vložením zpět do vinotéky.
- Použijte vyždímanou hubku nebo hadřík při čištění prostoru ovládacích prvků, nebo jakékoliv elektrické součásti.
- Otřete vnější skříň teplou vodou a jemným tekutým čisticím prostředkem. Nakonec otřete do sucha čistým měkkým hadříkem.
- Nepoužívejte drátěnku ani ocelový kartáč na nerez ocel. Ty mohou způsobit poškrábání nerez a zapříčinit rezivění.

## VÝPADEK ELEKTŘINY

Většina výpadků proudu je opravena během několika hodin a neměla by mít vliv na teplotu vašeho přístroje, pokud se minimalizuje četnost otvírání dveří. Pokud energie bude přerušena na delší dobu, musíte podniknout správná opatření pro ochranu vašeho vína.

## PŘEMÍSTNĚNÍ VINOTÉKY

- Odstraňte všechny předměty.
- Bezpečně přelepte páskou všechny volně vložené předměty (polic) uvnitř vašeho spotřebiče.
- Dotáhněte nastavitelnou vyrovnávací nožku až k základně, aby nedošlo k poškození.
- Zajistěte páskou zavřené dveře.
- Ujistěte se, že spotřebič zůstane v bezpečné vzpřímené poloze během přepravy. Také ochraňte vnější část zařízení například dekou nebo něčím obdobným.

## TIPY K ÚSPORĚ ENERGIE

- Spotřebič by měl být umístěn daleko od zařízení sálající teplo a mimo dosah přímého slunečního záření.
- Ujistěte se, že jednotka je dostatečně odvětrávaná. Nikdy nezakrývejte větrací otvory.
- Otevírejte dveře jen v případě potřeby. Nenechávejte dveře otevřené po dlouhou dobu nebo často neotvírejte / zavírejte dveře.

# ŘEŠENÍ PROBLÉMŮ

Pokud si myslíte, že spotřebič nepracuje pořádně, postupujte podle následujících pokynů, abyste zjistili, zda můžete vyřešit problém jednoduše sami předtím, než zavoláte servis.

Číslo	PROBLÉM	PŘÍČINA MOŽNÉHO PROBLÉMU
1	Vinotéka nefunguje	Není připojena ke zdroji. Spotřebič je vypnutý. Jistič vypnut nebo je spálená pojistka.
2	Teplota uvnitř vinotéky není do statečně nízká	Zkontrolujte nastavení teploty. Vnější prostředí může vyžadovat vyšší nastavení. Dveře jsou často otevřeny. Dveře nejsou zcela dovřené. Těsnění dveří netěsní správně.
3	Časté automatické zapnutí a vypnutí	Pokojová teplota je vyšší než normální. Vinotéka obsahuje příliš mnoho láhví. Dveře jsou otevřeny příliš často. Dveře nejsou zcela dovřené. Regulace teploty není správně nastavena. Těsnění dveří netěsní správně.
4	Nesvítí světlo	Není připojena ke zdroji. Jistič vypnut nebo je spálená pojistka. Světlo je vypnuté.
5	Příliš vibruje	Ujistěte se, že přístroj stojí rovně. Ujistěte se, že žádné části uvnitř zařízení a ani v kompresoru nejsou uvolněné.
6	Vinotéka je příliš hlučná	Hrčivý zvuk může pocházet z toku chladiva, což je normální. Když cyklus skončí, můžete slyšet bublavý zvuk způsobený prouděním chladiva. Smršťování a roztahování vnitřních stěn může způsobit hluk jakoby praskání. Zařízení není vyrovnané.
7	Dveře nezavírají dobře.	Zařízení není ve vyrovnané poloze. Bylo změněno a nesprávně nainstalováno zavírání dveří. Těsnění je špinavé. Police nejsou ve správné pozici.
8	Na displeji se ukazuje “HH” nebo “LL” místo digitálních číslic za stálého bzučícího zvuku.	Teplotní sonda nefunguje.





Better Trading, spol. s.r.o.  
Dobrovského 29, Brno 612 00  
Sklad: Dornych 102, Brno 602 00  
Tel: +420 541 241 636  
Obchod: +420 734 797 567  
Servis: +420 733 787 733  
Email: [info@humibox.cz](mailto:info@humibox.cz)  
[www.humibox.cz](http://www.humibox.cz)

