

# VIVAX

*Made for you*

**LED TV-32LE79T2S2**  
**LED TV-32LE79T2S2G**

**CZ**

Návod k použití

Záruční list / Servisní místa





## Obsah

Úvod	3
<b>Důležité bezpečnostní pokyny</b>	<b>5</b>
<b>Instalace</b>	<b>11</b>
<b>Sestavení držáku</b>	<b>11</b>
<b>Přední část TV</b>	<b>12</b>
<b>Zadní část TV</b>	<b>14</b>
<b>Pokyny k připojení</b>	<b>14</b>
<b>Dálkový ovladač</b>	<b>19</b>
<b>Vkládání baterií do ovladače</b>	<b>21</b>
<b>Pokyny k připojení</b>	<b>22</b>
Používání dálkového ovladače	23
<b>Nastavení</b>	<b>25</b>
První instalace	25
Výběr zdroje vstupu	25
<b>Základní obsluha</b>	<b>27</b>
Výběr zdroje vstupu	27
Obsluha hlavní nabídky	26
Nabídka kanálů	27
Nabídka nastavení obrazu	32
Nabídka nastavení zvuku	34
Nabídka nastavení času	36
Nabídka nastavení zámku	37
Hotelový režim	39
Nabídka nastavení	40
<b>Obsluha médiálního prohlížeče</b>	<b>43</b>
<b>Další informace</b>	<b>47</b>
Zjišťování a oprava poruch	49
Technická specifikace	50
Likvidace starého elektrického a elektronického vybavení	51
EU prohlášení o shodě	51
<b>Informační list výrobku</b> (na konci Manuálu)	
<b>Prohlášení o záruce</b> (na konci Manuálu)	

## ÚVOD

**Toto zařízení splňuje nejvyšší standardy, používá inovativní technologie a pro uživatele je vysoce pohodlné.**



S touto TV bude rychlé a jednoduché pořízení, zatímco si budete užívat pohodlí Vašeho obýváku.



Přehrávač médií — mějte přístup k hudbě, obrázkům a videím z Vaší sítě nebo paměťového média USB a přehrajte si je přímo na Vaší TV.



Vše lze nyní ovládat jediným ovladačem. Připojte Vaši TV přímo k pozemnímu vysílání, satelitní anténě nebo kabelu a radujte se z obsahu ve vysoké kvalitě beze ztrát.

### Příslušenství

Když budete otvírat krabici a instalovat zařízení, ujistěte se, že máte všechno potřebné příslušenství:

- Uživatelská příručka s prohlášením o záruce
- Dálkový ovladač
- Baterie x2
- Šrouby do držáku

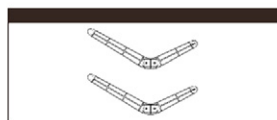
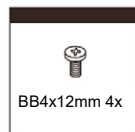
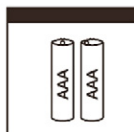
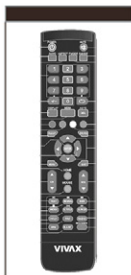

Obrázky jsou jen pro představu.



Blesk se symbolem hrotu šípů uvnitř rovnostranného trojúhelníku varuje uživatele před přítomností nebezpečného napětí, které není izolované uvnitř výrobku a může být dostatečně silné, aby představovalo riziko úrazu způsobeného elektrickým proudem.



Vykřičník uvnitř rovnostranného trojúhelníku upozorňuje uživatele na přítomnost důležitých pokynů k použití a údržbu v dokumentu, který je přiložen v balení.



**POZOR**



**RIZIKO ELEKTRICKÉHO ŠOKU!  
NEOTVÍREJTE!**

Neotvírejte zadní kryt. Uživateli není v žádné situaci dovoleno cokoli opravovat uvnitř televizoru. Pouze kvalifikovaný technik z výroby je oprávněn k opravě.



Hlavní zástrčka se používá jako odpojovací zařízení a toto zařízení musí zůstat připraveno k použití.



Nesprávná výměna baterie včetně výměny podobného či stejného typu může vést k ohrožení. Nevystavujte baterii teplu od slunce, ohně či něčeho podobného.



Zařízení by nemělo být vystaveno pokapání či postříkání a nesmí být umístěno pod předměty, které jsou naplněny vodou.

**Prosím, přečtěte si následující pokyny k zabezpečení Vaší TV a uschovejte pro budoucí potřebu. Vždy věnujte pozornost všem upozorněním a dodržujte všechny pokyny vyznačené na televizi.**

## DŮLEŽITÉ BEZPEČNOSTNÍ POKYNY

- 1. Přečtěte si, uschovejte a dodržujte všechny pokyny**  
Přečtěte si všechno ohledně bezpečnosti a ovládání TV. Bezpečně uschovejte pro budoucí potřebu. Důsledně dodržujte všechny pokyny.
- 2. Dbejte upozornění**  
Věnujte pozornost všem upozorněním na zařízení a v pokynech k používání.
- 3. Čištění**  
Před čištěním vytáhněte zástrčku TV ze zásuvky ve zdi. Nepoužívejte tekuté, abrazivní nebo aerosolové čisticí prostředky. Čisticí prostředky mohou nenávratně poničit skříňku a obrazovku. K čištění použijte měkký navlhčený hadřík.
- 4. Přídavná zařízení a vybavení**  
Nikdy nepřipojujte žádné přídavné zařízení nebo vybavení bez povolení výrobce, jelikož tato připojení mohou mít za následek nebezpečí požáru, elektrického šoku nebo jiná zranění osob.
- 5. Voda a vlhkost**  
Přístroj nesmí být vystaven pokapání a nesmí na něm být umístěny žádné předměty naplněné vodou jako například vázy.
- 6. Umístění**  
Nedávejte tuto TV na nestabilní vozík, držák nebo stolek. Umístění TV na nestabilním podstavci může způsobit pád TV a vyústit ve vážné zranění osob i poškození TV. Používejte pouze vozík, držák, konzoli nebo stolek doporučený výrobcem či prodejcem.
- 7. Větrání**  
Mezery a otvory jsou ve skříňce kvůli větrání, aby byl zajištěn spolehlivý provoz a TV byla chráněna před přehříváním. Nezakrývejte otvory pro větrání ve skříňce, a

pokud není zajištěno dostatečné větrání, nikdy televizor neumísťujte do stísněného prostoru jako třeba do vestavné skřínky. Okolo celého zařízení ponechte mezeru minimálně 10 cm.

## 8. Zdroj napájení

Tato TV by měla být napájena pouze z takového typu zdroje, který je uveden na štítku. Pokud si nejste jistí, jaké napájení je dodáváno k Vám domů, poraďte se s prodejcem Vašeho zařízení nebo místní elektrárnou.

## 9. Uzemnění a polarizace



Tato TV je vybavena polarizovanou zástrčkou pro střídavý proud. Je vybavena dvojitou izolací (třída ochrany II) a není třeba žádného dalšího uzemnění. Pokud nejste schopni strčit zástrčku do zásuvky, zkuste zástrčku obrátit. Pokud zástrčka stále neseď, kontaktujte svého elektrikáře, aby Vám vyměnil zastaralou zásuvku. Nemaňte bezpečnostní účel polarizované zástrčky. Nepodceňujte bezpečnostní funkci polarizované zástrčky. Pokud takové označení neexistuje, musí být televizor připojen k uzemněné zásuvce.

## 10. Blesky

Pro ochranu této TV během bouřky s výskytem blesků, nebo když je ponechána bez dozoru a nepoužívána po delší dobu, ji odpojte ze zásuvky a odpojte anténu či kabel. To TV ochrání od poškození způsobeného bleskem či rázovou vlnou z vedení.

## 11. Vedení a anténní kabely

Venkovní anténní systém by neměl být umístěn v blízkosti nadzemního vedení nebo elektrického světla či silových obvodů či tam, kde by mohl na vedení nebo na obvod spadnout. Instalace venkovního anténního systému vyžaduje maximální opatrnost, aby nedošlo k dotknutí se

takového vedení či obvodů, u kterých by dotyk mohl mít fatální důsledky.

## **12. Přetěžování**

Nepřetěžujte zásuvky ve zdi a prodlužovací kabely, jelikož to může vyústit v nebezpečí vzniku požáru či elektrického šoku.

## **13. Vniknutí předmětů či tekutin**

Nikdy do této TV nestrkejte jakékoliv předměty skrz otvory, jelikož by se mohli střetnout s nebezpečnými body napětí nebo vystrčenými částmi, což by mohlo mít za následek požár či elektrický šok. Nikdy na nebo do TV nelijte žádnou tekutinu.

## **14. Uzemnění venkovní antény**

Pokud je TV připojena k venkovní anténě nebo kabelovému systému, ujistěte se, že anténa nebo kabelový systém jsou uzemněny, aby byla poskytnuta ochrana proti rázové vlně ze sítě a vytvořenému statickému náboji.

## **15. Opravy**

Nepokoušejte se TV opravovat sami, jelikož otevírání a odstraňování krytů by Vás mohlo vystavit nebezpečnému napětí a jiným rizikům. Nechte všechny opravy na kvalifikovaných zaměstnancích servisu.

## **16. Poškození vyžadující opravu**

Odpojte zástrčku TV ze zásuvky ve zdi a obraťte se na kvalifikované zaměstnance servisu kvůli opravě v následujících situacích:

- Když jsou šňůra napájení nebo zástrčka poškozené.
- Pokud byla do televize vylita voda nebo do ní spadl nějaký předmět.
- Pokud byla TV vystavena dešti či vodě.
- Pokud TV funguje nesprávně podle následujících pokynů k používání. Přenastavujte pouze ty možnosti ovládání, o kterých se hovoří v pokynech k používání,



jelikož nesprávné přenastavení dalších možností by mohlo skončit poškozením a nežádka by mohlo vyžadovat spoustu práce kvalifikovaného technika, aby uvedl TV do normálního stavu.

- Pokud TV upadla nebo byla poškozena skříňka.

## 17. Náhradní díly

Pokud jsou potřeba náhradní díly, ujistěte se, že servisní technik použil náhradní díly uvedené výrobcem nebo takové, které mají stejné parametry jako díl původní. Důsledkem nepovolených výměn může být oheň, elektrický šok či jiná rizika.

## 18. Bezpečnostní kontrola

Po dokončení jakékoli údržby či opravy TV požádejte servisního technika, aby provedl bezpečnostní kontrolu, která zajistí, že TV je ve stavu bezpečném pro používání.

## 19. Teplo



Zařízení by mělo být umístěno dál od zdrojů tepla jako jsou radiátory, registrátory teploty, kamna či jiná zařízení (včetně zesilovačů), která produkují teplo.

TV by neměla být umístěna v blízkosti přímého plamenu a zdrojů intenzivního žáru.

## 20. Použití sluchátek - Výstraha



Nadměrný tlak zvuku ze sluchátek může přivodit ztrátu sluchu. Pokud v uších zaznamenáte jakékoliv rušení či bzučení, přestaňte sluchátka používat.

## 21. Napájecí kabel a zástrčka by měly být snadno přístupné.

Na napájecí kabel nepokládejte TV nebo nábytek. Poškozený napájecí kabel nebo zástrčka může zapříčinit oheň či elektrický šok. Napájecí kabel neohýbejte ani neskřípněte. Odpojte TV od napájení ze sítě, abyste mohli zástrčku vytáhnout ze zásuvky. Nikdy netahejte za napájecí kabel. Nikdy se napájecího kabele / zástrčky

nedotýkejte mokřýma rukama, mohlo by to způsobit zkrat nebo elektrický šok. Nikdy nedělejte na kabelu uzel či ho nespojujte s jinými kabely.

- 22.** Pokyny k instalaci a používání poskytované k TV, která nestojí přímo na zemi, bude s největší pravděpodobnost užívána doma a váží více než 7 kg, by měly obsahovat následující informace či s nimi shodné:

### **UPOZORNĚNÍ**

Nikdy televizor nenechávejte v nestabilní poloze. Televizor by mohl spadnout a způsobit vážné zranění osob či smrt. Mnoha zraněním, zejména dětí, se lze vyvarovat tím, že budete dodržovat jednoduchá bezpečnostní opatření jako:

- Používání skříněk či držáků, které jsou doporučeny výrobcem televizoru.
- Používání pouze takového nábytku, který je schopný bezpečně televizor udržet.
- Ujistění se, že televizor nepřesahuje hranu podpěrného kusu nábytku.
- Nepoužívání vysokého nábytku (například kredence či knihovny) k umístění televizoru bez upevnění televizoru i nábytku k vhodné opěře. - Nepokládání televizoru na látku či jiné materiály, které byste chtěli umístit na podpěrný kus nábytku pod televizorem.
- Seznámení dětí s nebezpečím šplhání po nábytku, když chtějí dosáhnout na televizi nebo na její ovládání.

Pokud si ponecháváte a přemísťujete Vaši původní televizi, měli byste dbát stejných pokynů.

Toto zařízení není přizpůsobeno pro použití osobami (včetně dětí) se sníženými fyzickými, smyslovými či mentálními schopnostmi či takovými osobami, které s používáním zařízení nemají zkušenosti, ledaže na ně dohlíží osoba, která je odpovědná za jejich bezpečnost, nebo jste nebyli instruováni, jak zařízení používat.

Děti ne vždy správně rozpoznají možné nebezpečné situace. Polknutí baterií může mít fatální následky. Udržujte baterie

mimo dosah malých dětí. Pokud baterii polknou, okamžitě vyhledejte lékařskou pomoc. Udržujte balicí materiál a ochranné vaky mimo dosah dětí. Hrozí riziko udušení.

## LED displej

Materiály použité na výrobu obrazovky tohoto výrobku se skládají z křehkých částí a skla. Displej a zařízení mohou být poškozeny v případě pádu nebo rány. LED displej je vysoce výkonný produkt a nabízí vysokou kvalitu obrazu. Někdy mohou být na obrazovce některé neaktivní malé body, které mohou být tmavé nebo světlé v modrém, zeleném nebo červeném světle.

To nemá žádný vliv na funkci samotného zařízení.

## Nastavte zařízení

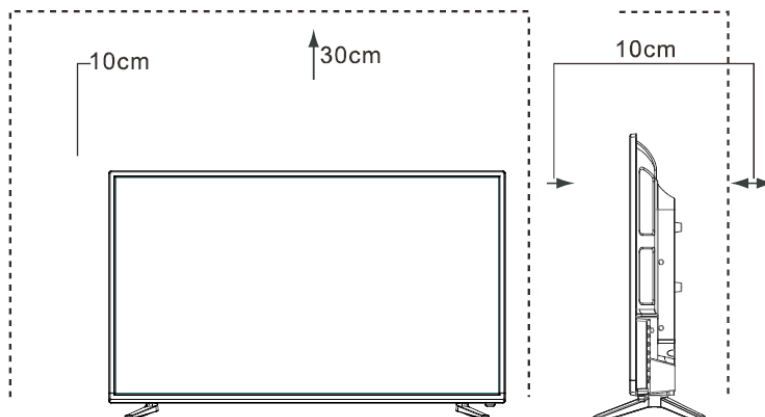

Umístěte televizor na pevný a rovný povrch a ponechte prostor kolem přístroje nejméně 10 cm a 30 cm od horní části přístroje k regálem nebo stropu.

## INSTALACE DRŽÁKU

### Poznámky

- Obrazovka TV je velmi křehká a je třeba na ni dávat pořád pozor, pokud odstraňujete podstavný držák. Ujistěte se, že žádný těžký nebo ostrý předmět či cokoliv, co by mohlo obrazovku poškrabat, s ní nepřijde do styku. Nikdy nevynakládejte tlak na přední část TV, protože by se obrazovka mohla rozbít.
- Pro používání na stole musí být TV připevněna k dodanému držáku tak, jak lze vidět na této straně.
- Obrázky výrobků jsou pouze pro představu, skutečný výrobek může vypadat jinak.

**VAROVÁNÍ:** Ujistěte se, že jste před instalací držáku či nástěnné konzole odpojili napájecí kabel střídavého proudu.

**POZOR!** Opatrně položte Vaši televizi obrazovkou dolů na měkký, odpružený povrch, abyste se vyhnuli poškození TV nebo poškrábání obrazovky.

Řiďte se ilustracemi a textovými pokyny níže, abyste dokončili kroky instalace:

1. Připevněte držák k televizoru, jak lze vidět na obrázku.
2. Použijte šroubky, abyste držák pevně uchytili.

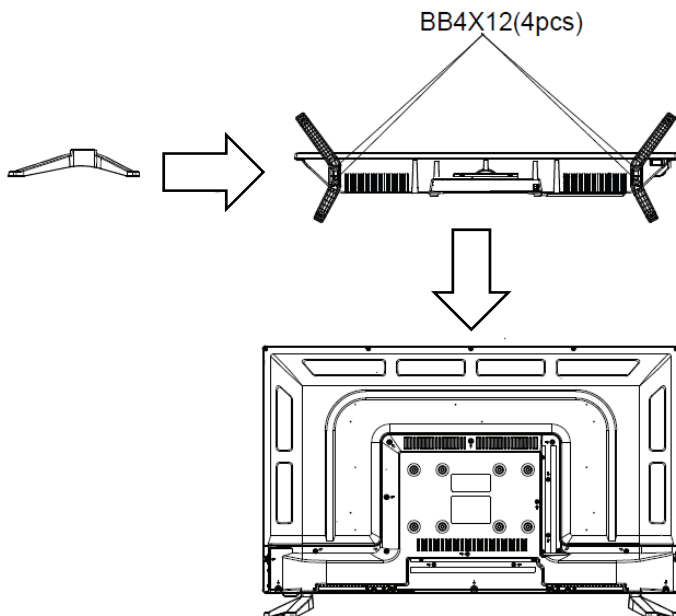

## Montáž na stěnu

- Před montáží TV přijímače na stěnu musíte odstranit nohy nebo podstavec.
- Pokud umísťujete televizor na strop nebo na šikmou stěnu, může dojít k pádu spotřebiče a vážným zraněním. Používejte pouze kvalitní a odpovídající držák na zeď, informace o zabudování získáte u svého prodejce nebo v autorizovaném servisu.
- Abyste zabránili zraněním, musí být TV pevně upevněn podle návodu k montáži držáku.

**Poznámka:** *Nástěnný držák není součástí příslušenství TV přijímače. Pokud potřebujete nástěnný držák, kontaktujte svého prodejce s žádostí o standardní nástěnný držák VESA.*

## Přední část TV

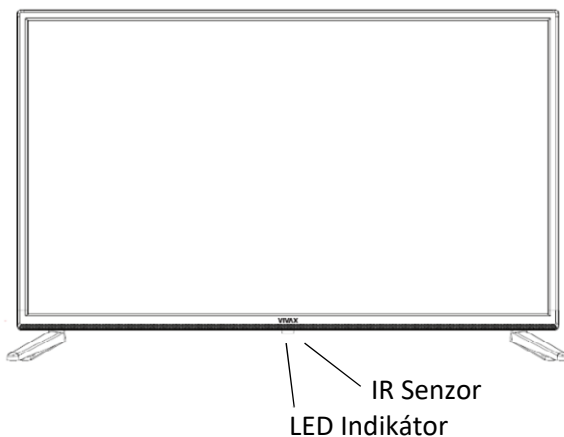

		Description
1	<b>Vzdálené infračervené čidlo</b>	Přijímá vzdálené signály z dálkového ovladače. Nic v blízkosti čidla nepokládejte, jeho funkce by tím mohla být ovlivněna.
2	<b>Vzdálený ukazatel</b>	Červená svítí v pohotovostním režimu. Modrá svítí, když je zařízení zapnuté.

### POZNÁMKY

*Obrázek slouží pouze pro představu.*

*Napájení TV několik vteřin trvá, než načte program.*

*Ukvapeně TV nevyplínejte, mohlo by to způsobit její nesprávnou činnost*

## Ovládací prvky na přijímači

 **POWER** : Pro zapnutí televizoru nebo přepnutí do pohotovostního režimu

Stiskněte tlačítko ze spodní části šasi, vlevo od snímače zapnutí / vypnutí zařízení

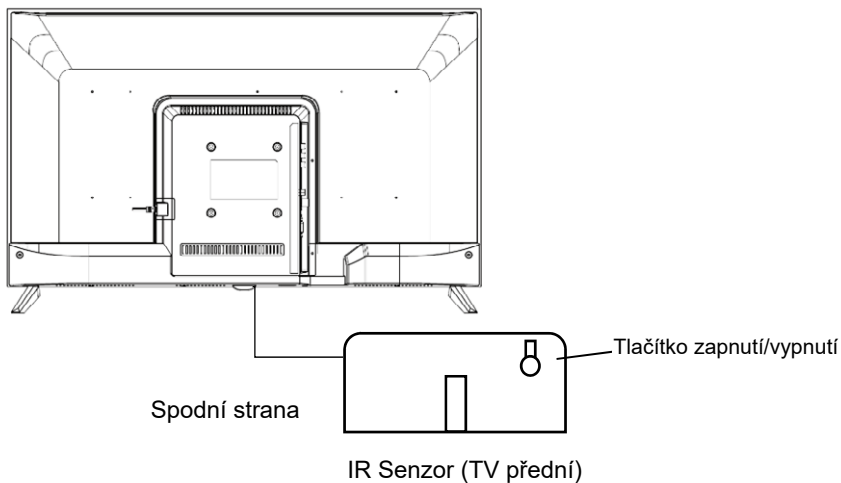

## Připojte anténu a napájecí kabel

1. Připojte anténní kabel k anténnímu vstupu **RF IN (T2)** a / nebo **RF IN (S2)** na zadní straně zařízení a ke zdířce antény nebo přímo k anténě.
2. Připojte síťovou zástrčku do síťové zásuvky.

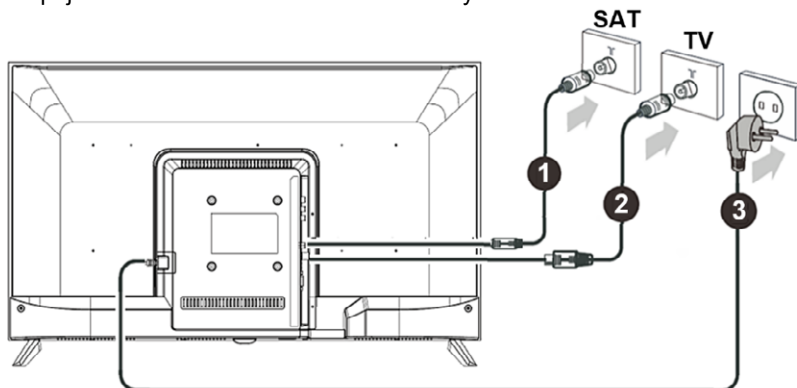

## Zadní část TV

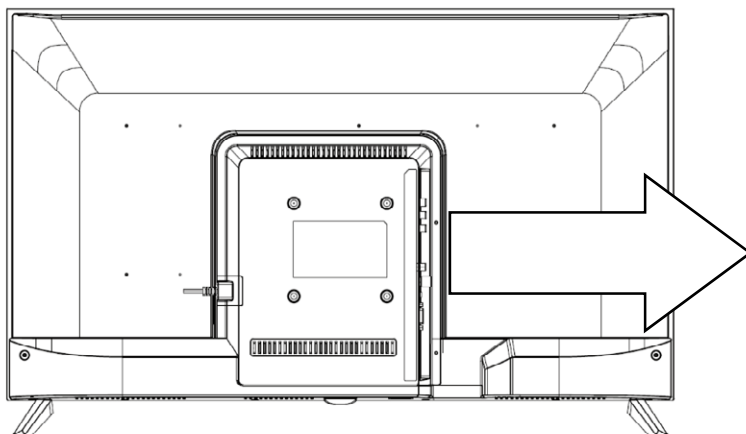

### POZNÁMKY

Obrázek slouží pouze pro představu.

Zkontrolujte polohu a druh konektoru předtím, než něco zapojíte. Nepevná spojení mohou vést k problémům s obrazem či barvami. Ujistěte se, že všechna spojení jsou upevněná a bezpečná.

Ne všechna AV zařízení lze připojit k TV, pro zjištění, zda je Vaše zařízení kompatibilní a návod jak jej připojit, prosím, nahlédněte do jeho uživatelské příručky.

Před připojováním externího vybavení odpojte zástrčku ze zásuvky ve zdi. Může způsobit elektrický šok.

## ► PŘIPOJENÍ ANTÉNY

### ► RF IN (T2) Připojte venkovní anténu či kabel VHF/UHF

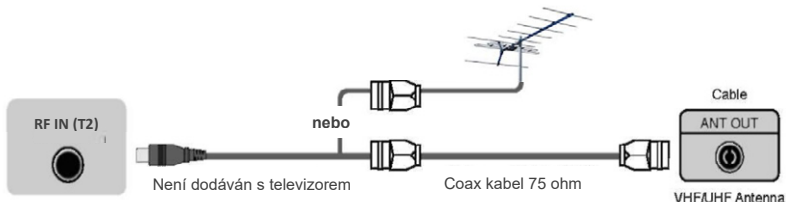

### ► RF IN (S2): Připojte satelitní parabolou

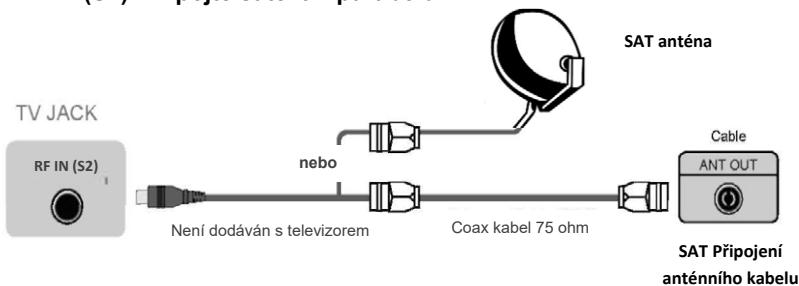

### ► Digitální připojení HDMI1. HDMI2

Připojte kabel HDMI z externího AV zařízení.

Některá zařízení jako DVD přehrávač vyžadují, aby byl v nastavení zařízení HDMI signál nastaven jako výstupní.

Prosím, pro pokyny se obraťte na uživatelskou příručku zařízení. Prosím, berte na vědomí, že konektor HDMI poskytuje jak audio signál, tak video signál, proto není nutné připojovat audio kabel.

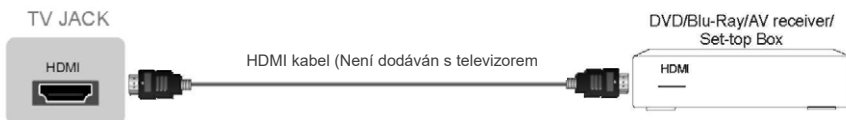

- Stiskněte tlačítko zdroje **[SOURCE]**, a když se objeví seznam zdrojů vstupu, stiskněte **[▲/▼]** pro výběr zdroje **[HDMI]**, pro připojení potom stiskněte tlačítko **[ENTER]**.

**Poznámka:** HDMI1 podporuje funkci ARC (Audio Return Channel). S pomocí této funkce nemusíte spojovat RCA audio kabely s audio systémem.



## ► USB

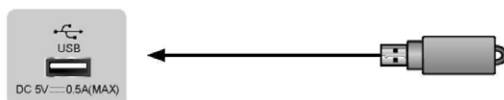

Připojte USB zařízení jako pevný disk, USB jednotku a digitální fotoaparát pro prohlížení fotografií, poslouchání hudby a sledování nahraných filmů. Také aktualizace je jednoduchá a provedete ji tak, že vložíte USB s aktualizací soubory do stejného rozhraní.

### POZNÁMKY

- Pokud připojujete pevný disk nebo rozbočovač USB, vždy připojte síťový adaptér připojeného zařízení k napájení ze sítě. Překročením celkové spotřeby proudu by mohlo dojít k poškození. Maximální spotřeba proudu je 500mA.
- U konkrétních nestandardních vysokokapacitních mobilních pevných disků může způsobit impulzový proud vyšší nebo rovný 500mA restartování nebo samouzamčení TV. Tím pádem je tato TV nepodporuje.
- USB port umožňuje napětí 5V.
- Maximální úložnou kapacitou pevného disku je 1 TB.  
Pokud chcete přehrávat video digitálního programu, nesmí být přenosová rychlost paměťového zařízení USB menší než 5MB.

## ► COMMON INTERFACE (SPOLEČNÉ ROZHŘANÍ)

Vložte modul CI pro sledování zakódované služby jako jsou placené TV kanály nebo některé HD kanály.

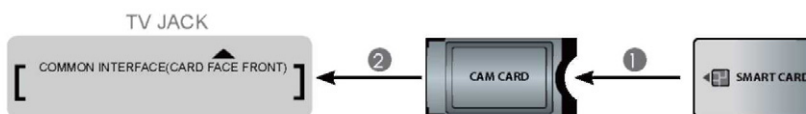

### POZNÁMKY

- Předtím než vložíte/vyjmete modul CI, ujistěte se, že je TV vypnutá. Potom vložte kartu CI do modulu CI podle pokynů poskytovatele služby.
- Nevkládejte či nevyjímejte modul společného přístupu, jelikož by to mohlo poničit rozhraní a způsobit selhání.
- Modul a kartu CI musíte obdržet od poskytovatele služby, který provozuje kanály, které chcete sledovat.
- Vložte modul CI s čipovou kartou směrem, který je na modulu a kartě vyznačen.
- CI není v některých zemích a regionech podporován; zjistěte to u svého autorizovaného prodejce

### ► DIGITÁLNÍ COAX AUDIO OUT

Připojte k externímu digitálnímu audio zařízení.

Před připojením digitálního audio systému do konektoru byste měli ztlumit jak TV, tak systém, abyste se vyhnuli náhlému zesílení..

TV DIGITAL AUDIO

Audio zesilovač



### ► MINI YPbPr IN / MINI AV In

Připojte komponentní kabel a audio kabel z externího AV zařízení.

Porty komponentního výstupu Y, PB a PR na videu a DVD mohou být někdy označeny Y, CB a CR.

- Stiskněte tlačítko **[SOURCE]**, a když se objeví seznam zdrojů vstupu, stiskněte **[▲/▼]** pro výběr zdroje **[YPbPr]** a pro připojení stiskněte tlačítko **[ENTER]**.

VCR / DVD přehrávač / rekordér / set-top box / satelitní přijímač / videokamera

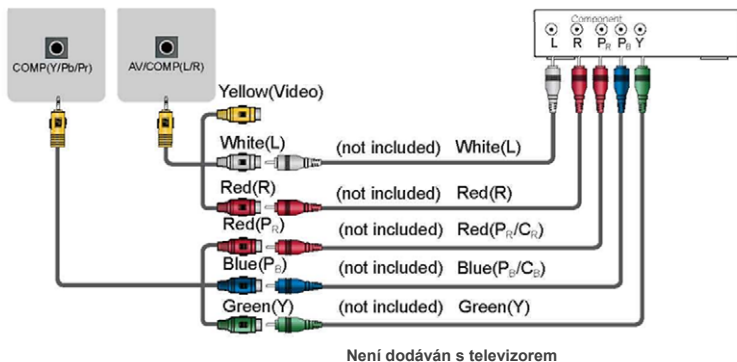

### ► MINI AV IN

Připojte kombinovaný kabel externího AV zařízení.

Použijte audio a video kabely k připojení kombinovaného video/audio konektoru externího AV zařízení do konektorů TV. (Video = žlutá, levé Audio = bílá, pravé Audio = červená)

- Stiskněte tlačítko **[Source]**, a když se objeví seznam zdrojů vstupu, stiskněte **[▲/▼]** pro výběr zdroje **[AV]** a pro výběr možnosti stiskněte tlačítko **[ENTER]**.

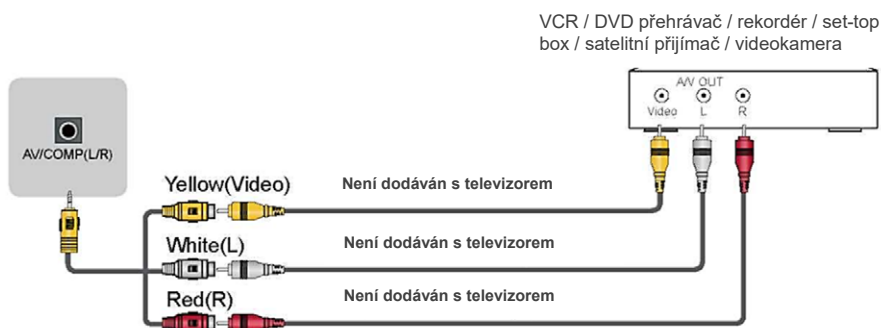

### ► MINI AV OUT

Připojte kompozitní kabel z televizoru k externímu audio / video zařízení a přehrajte obsah AV na externím zařízení.

Použijte audio a video kabely k připojení kombinovaného video/audio konektoru externího AV zařízení do konektorů TV. (Video = žlutá, levé Audio = bílá, pravé Audio = červená).

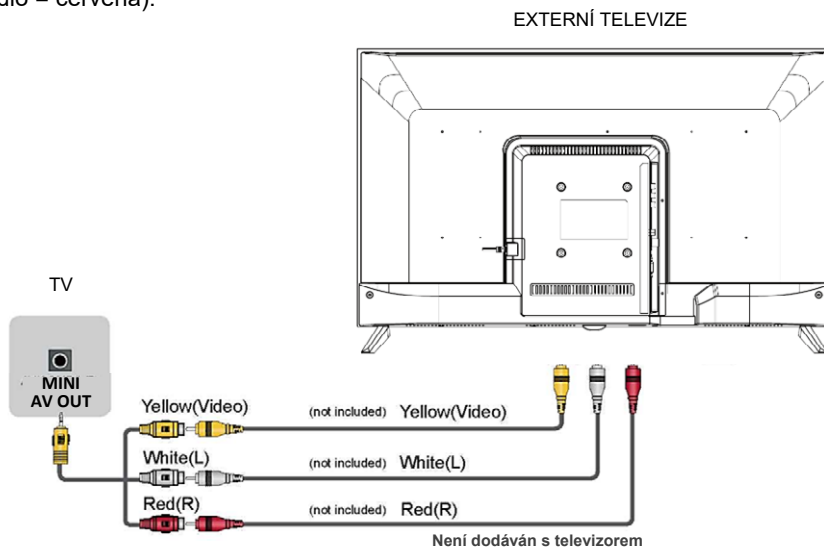

### **Napomena:**

Váš televizor vysílá AV signál pouze do režimu TV a DVB.

Pokud je televizor v režimu USB, HDMI, AV nebo Komponent, není odeslání AV signálu možné.

## DÁLKOVÝ OVLADAČ

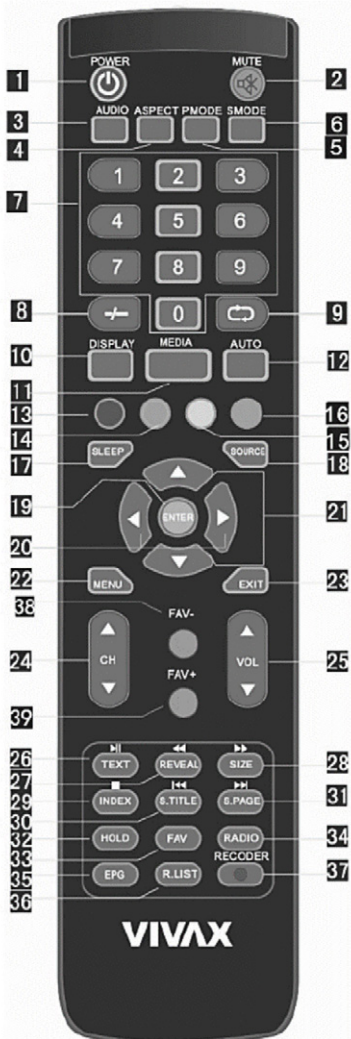

1. **POWER tlačítko:** stisknutím zapnete/vypnete TV přijímač.
2. **MUTE (přeškrtnutý reproduktor):** Stisknutím tlačítka zapnete/vypnete zvuk
3. **AUDIO:** Změna režimu zvuku: vpravo, vlevo, mono, stereo.
4. **ASPECT:** Výběr velikosti obrazu
5. **P.MODE:** Přímý výběr režimu obrazu.
6. **S.MODE:** Přímý výběr režimu zvuku
7. **NUMBER (0-9) tlačítka:** Těmito tlačítky se zadávají číselné hodnoty. Přímou se volí programy v ATV a DTV režimu a zadávají hesla pro rodičovský zámek.
8. **-/-- tlačítko:** Změna zadání kanálu jako jednomístné číslo nebo dvomístné číslo
9. **Tlačítko ** : Přímý návrat na předchozí zvolený program
10. **DISPLAY:** Zobrazení informací o momentálním stavu programu
11. **MEDIA:** Vstup do režimu USB
12. **AUTO:** Zkratka pro automatickou kalibraci obrazu počítače
13. **ČERVENÉ tlačítko:** Používá se v režimu TXT k výběru funkce v odpovídající barvě zobrazené v teletextu
14. **ZELENÉ tlačítko:** Používá se v režimu TXT k výběru funkce v odpovídající barvě zobrazené v teletextu
15. **ŽLUTÉ tlačítko:** Používá se v režimu TXT k výběru funkce v odpovídající barvě zobrazené v teletextu
16. **MODRÉ tlačítko:** Používá se v režimu TXT k výběru funkce v odpovídající barvě zobrazené v teletextu
17. **SLEEP:** Nastavení vypnutí
18. **SOURCE:** Výběr AV zdroje
19. **ENTER:** Potvrzení zadání
20. **◀▶ tlačítka:** Nastavení hodnoty v menu.
21. **▲▼ tlačítka:** Výběr možnosti nebo funkce.
22. **MENU:** Vstup do hlavního menu.
23. **EXIT:** Opuštění menu nebo funkce

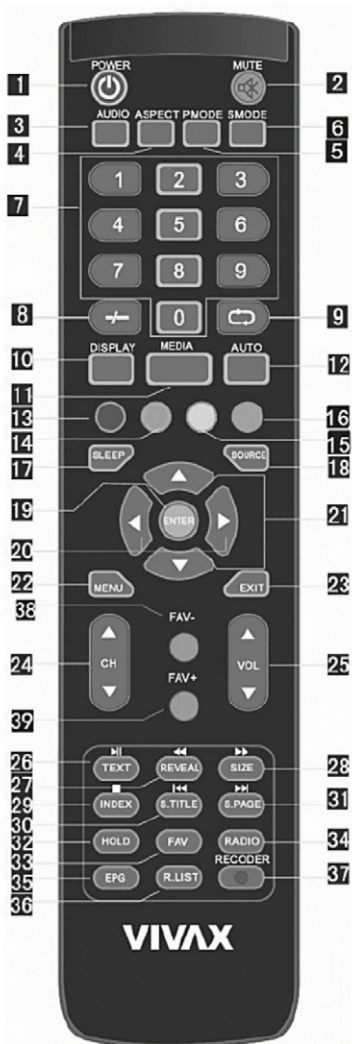

24. **CH ▲ ▼ tlačítka:** procházení programů
25. **VOL ▲ ▼ tlačítka:** nastavení zvuku
26. **TEXT:** zobrazení teletextu na obrazovce.  
▶|| tlačítka: zahájit/zastavit přehrávání (režim USB)
27. **REVEAL:** zobrazení skrytých znaků (režim TXT).  
◀◀ tlačítka: převíjení nahrávky vzad (režim USB)
28. **SIZE:** změna velikosti aktuální stránky (režim TXT)  
▶▶ tlačítka: převíjení nahrávky vpřed (režim USB)
29. **INDEX:** zobrazení úvodní stránky (režim TXT)  
■ tlačítka: zastavení přehrávání (režim USB).
30. **S.TITLE:** zobrazení titulků na obrazovce  
|◀ tlačítka: výběr předchozí stránky / výběr předchozí nahrávky (režim USB)
31. **S.PAGE:** zobrazení aktuální podstránky (režim TXT).  
▶| tlačítka: výběr následující stránky / výběr následující nahrávky (režim USB)
32. **HOLD:** Přidržení aktuální stránky a zabránění načítání nového obsahu (režim TXT)  
Pozastavení sledování TV programu (režim DTV)
33. **FAV:** automatický přesun na seznam oblíbených programů
34. **RADIO:** stisknutím vejdete do DTV rádio programů, opětovným stisknutím se vrátíte na DTV programy
35. **EPG:** zobrazení elektronického programového průvodce
36. **R.LIST:** otevření seznamu nahraných programů
37. ○ tlačítka: zahájení nahrávání DTV programů
- 38 **FAV-** tlačítka: Listování programy nahoru nebo dolů v seznamu FAV (seznam oblíbených programů)
- 39 **FAV+** tlačítka: Listování programy nahoru nebo dolů v seznamu FAV (seznam oblíbených programů)

## ► Vložení baterií do dálkového ovladače

1. Tahem otevřete zadní kryt přihrádky na baterie na dálkovém ovladači.
2. Vložte dvě AAA baterie. Ujistěte se, že (+) a (-) na bateriích se shoduje se značkami (+) a (-) na přihrádce pro baterie.
3. Zavřete kryt přihrádky.

(1) Lehce zatlačte a vysuňte      2) Vložte baterie      (3) Lehce zatlačte a zasuňte

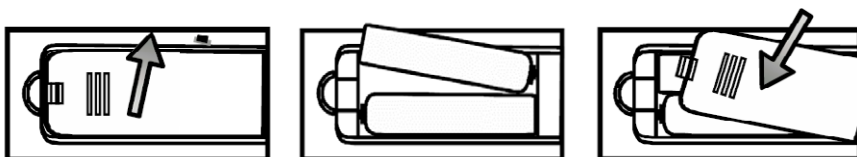

### POZNÁMKY

- Obrázek výrobku je pouze informativní, skutečný výrobek se může vzhledově lišit.
- Staré baterie odložte na místo k tomu určené. Nevhazujte baterie do ohně.
- Nekombinujte typy baterií a nekombinujte použité baterie s novými.
- Ihned vyměňte prázdné baterie, abyste zabránili vytečení kyseliny do přihrádky na baterie v dálkovém ovladači.
- Pokud nebudete používat dálkový ovladač delší dobu, vyjměte baterie.
- Baterie by neměly být vystavovány vysokým teplotám, jako je přímé slunce, topení nebo oheň.
- Chemikálie z baterií mohou vyvolat vyrážku nebo popálení kůže. Pokud baterie vytekly, vyčistěte přihrádku hadříkem. Pokud se chemikálie dostanou do kontaktu s pokožkou, ihned opláchněte zasažené místo.

### Dosah signálu dálkového ovladače

1. Namiřte dálkový ovladač na televizor ze vzdálenosti ne větší než 5 metrů od senzoru na televizoru a v úhlu do 60° před televizorem.
2. Dosah signálu se může lišit v závislosti na osvětlení místnosti.

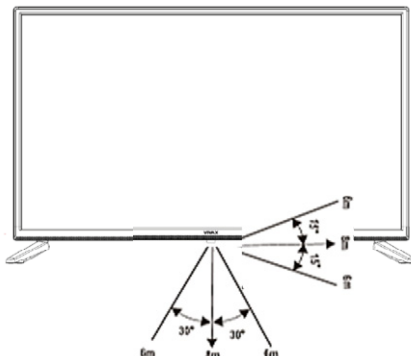

## Pokyny k připojení

### • Připojení antény

Abyste mohli zobrazit televizní kanály správně, signál musí být přijímán televizorem z následujícího zdroje:

- Venkovní anténa VHF/UHF nebo satelitní talíř.

### • Připojení HDMI

Podporuje digitální připojení mezi AV zařízeními s povoleným HDMI (jako videorekordér, DVD, Blu-Ray, HD-DVD, AV přijímače a digitální zařízení). Není třeba zvlášť připojovat audio při připojování HDMI.

#### ► POZNÁMKA

*Některá zařízení jako videorekordér nebo DVD přehrávač vyžadují, aby byl v nastavení zařízení HDMI signál nastaven jako výstupní. (Prosím, pro pokyny se obraťte na uživatelskou příručku zařízení.)*

#### Co je HDMI?

- HDMI neboli high-definition multimedia interface, je rozhraní s vysokým rozlišením, které umožňuje přenos digitálních audio a video signálů použitím jediného kabelu bez zahuštění.
- „Multimedia interface“ (multimediální rozhraní) je výstižnějším názvem především proto, že podporuje vícekanálové digitální audio (5.1 kanály). Rozdíl mezi HDMI a DVI je ten, že zařízení HDMI je menší velikosti, má instalovanou funkci kódování HDCP (High Bandwidth Digital Copy Protection, tzn. protikopírovací ochranu obrazu) a podporuje vícekanálové digitální audio.
- Použijte HDMI koncovku pro HDMI připojení ke kompatibilnímu zařízení. Pokud má Vaše externí zařízení pouze DVI, měli byste pro připojení použít kabel nebo adaptér, který mění typ propojovacích konektorů z DVI na HDMI a koncovku „R - AUDIO - L“ pro výstup zvuku.
- Připojení komponentních zařízení (DVD/videorekordér) připojuje komponentní video a audio kabely do komponentních vstupů („Y“ (Zelený), „PB“ (Modrý), „PR“ (Červený)) na zadní části televizoru a druhé konce do příslušných video konektorů na zdroji (videorekordér, DVD, atd.) Konektory Y, P<sub>B</sub> and P<sub>R</sub> na Vašich komponentních zařízeních (videorekordér nebo DVD) jsou někdy označeny jako Y, B-Y a R-Y nebo Y, CB a CR. (Barvy pro vstupy a kabely musí být na obou zařízeních shodné.)

#### ► POZNÁMKA

*Některá zařízení jako videorekordér nebo DVD přehrávač vyžadují, aby byl v nastavení zařízení „komponentní/YPBPR“ signál nastaven jako výstupní. (Prosím, pro pokyny se obraťte na uživatelskou příručku zařízení.)*

### • Připojení externích AV zařízení

Připojte video kabel RCA do správného externího AV zařízení jako je videorekordér, DVD nebo videokamera.

Připojte audio kabel RCA do vstupů „R (Pravý/Červený) - AUDIO - L (Levý/Bílý)“ a video kabel do žlutého konektoru „AV“ (žlutého) vstupu na zadní části Vašeho televizoru a druhé konce do příslušných audio a video konektorů na AV zařízení.

### • Připojení počítače

Připojte D-Sub kabel do „VGA“ na zadní části Vašeho televizoru a druhý konec do video karty Vašeho počítače.

Připojte stereo audio kabel do „AUDIO“ na zadní části Vašeho televizoru a druhý konec do „Audio výstupu“ zvukové karty Vašeho počítače. Primární zamýšlené použití tohoto zařízení je LCD TV. Pokud jej používáte jako monitor a kompatibilita je problém, obraťte se prosím na výrobce video/grafické karty PC kvůli dalšímu postupu. Dokonalá kompatibilita není zaručena.

### • Připojení datových zařízení USB

Připojte zařízení USB pro prohlížení fotek, poslouchání hudby a sledování filmů. Tento USB port může být taktéž používán k opravám a aktualizacím softwaru Vaší TV.

### • Připojení digitálního audio zařízení

Připojte optické audio zařízení do tohoto konektoru (je zapotřebí optický kabel Toslink),

### • Připojení sluchátek

Sluchátka mohou být připojena k výstupu sluchátek na straně Vašeho televizoru.

### • Připojení modulu CI

Vložte modul CI do slotu, můžete sledovat zakódované služby jako placené TV kanály nebo některé HD kanály. Prosím, pro zakoupení modulu CI a čipové karty kontaktujte poskytovatele příslušné služby.

## Používání dálkového ovladače

### • Vypnutí a zapnutí Vaší TV

- Vypnutí do pohotovostního režimu: Stiskněte [ (|) Power Standby ] ze zadu RHS panelu nebo na dálkovém ovladači pro přepnutí do pohotovostního režimu. Znovu zařízení aktivovat můžete stisknutím [ (|) Power Standby ].
- Indikátor napájení: Světlo značí pohotovostní režim. Když bude vypínač v poloze „off“, žádné světlo svítit nebude.

#### ► POZNÁMKA

*Odpojte ze zásuvky ve zdi, pokud máte v plánu zařízení na delší dobu nepoužívat, například pokud se chystáte na pár dní pryč. Počkejte alespoň 5 vteřin po vypnutí, pokud chcete TV restartovat.*

### • Výběr zdroje vstupu

- Vyberte zdroj vstupu podle video zařízení, které jste připojili k Vaší TV.
- Pro výběr zdroje vstupu: Stiskněte tlačítko [Source]. Když se objeví seznam zdrojů vstupu, stiskněte [▲/▼] pro výběr zdroje, pro připojení potom stiskněte tlačítko [ENTER].

### • Nastavení hlasitosti

Stiskněte tlačítko [VOL ▲ /VOL ▼ ] pro zesílení nebo zeslabení.



Stiskněte tlačítko [ **Mute** ] pro vypnutí zvuku. Stiskněte tlačítko [ **Mute** ] znovu, abyste zvuk opět zapnuli.

- **Přepínání kanálů**

Stiskněte tlačítka [CH ▲/CH ▼] pro přepnutí na následující nebo předchozí kanál. Nebo stiskněte číselná tlačítka pro výběr kanálu. Například pro výběr kanálu 12, stiskněte po sobě tlačítka [1] a [2].

- **Výběr režimu zvuku**

Stiskněte tlačítko [Sound] pro výběr mezi 5 různými přednastavenými režimy zvuku: Standardní, Hudba, Film, Sport a Uživatelský.

- **Výběr režimu obrazu**

Stiskněte tlačítko [Picture] pro výběr mezi 6 různými přednastavenými režimy obrazu: Standard, Denní kino, Noční kino, PC hra, Dynamický a Uživatelský.

- **Výběr poměru stran**

Stiskněte tlačítko [Zoom] pro změnu nastavení poměru stran obrazovky mezi Normální, 4:3, Široký, Přiblížení a Kino

► **POZNÁMKA**

Možnosti nastavení poměru se liší podle zdroje.

- **Zmrazení obrazu**

Stiskněte tlačítko [Still], abyste v jakékoliv chvíli zmrazili obraz.  
Stiskněte znovu, aby se obraz zase uvedl do pohybu.

- **Nastavení časovače vypnutí**

Můžete určit, jak dlouho má Vaše TV počkat, než se sama automaticky vypne. Opakovaným stisknutím tlačítka [Sleep] změníte nastavený čas této funkce: Vypnuto, 15min, 30min, 45min, 60min, 90min, 120min a 240min.

- **Funkce audio**

Stisknutím tlačítka [ I/II ] na obrazovce televize zobrazíte možnosti audia, jako jsou Stereo, Dual I, Dual II, Smíšený.

- **Zobrazení seznamu kanálů**

Stiskněte tlačítko [ENTER] pro zobrazení celého seznamu digitálních a analogových kanálů, které jsou dostupné.

- **Elektronický programový průvodce (EPG)**



Poskytuje pohodlný přístup k televizním programům, které budou dostupné v dalších 7 dnech. Informace zobrazované

EPG jsou zpřístupněné komerčními televizními sítěmi pouze pro digitální kanály. EPG také poskytuje jednoduchý způsob, jak si nahrát Vaše oblíbené programy. Není třeba nastavovat komplikované časové spínače.

## ZÁKLADNÍ OPERACE

### První instalace

Připojte RF kabel ze vstupu TV nazvaného „RF-In“ do zdíčky pro anténu na Vaší TV.

### Výběr jazyka obrazovky (OSD Language)

Stiskněte tlačítko ◀ / ▶ a **ENTER** pro výběr jazyka, který bude používán v nabídkách a hláškách.

### Výběr země (Country)

Stiskněte tlačítko ▼ / ▲ a **ENTER**, aby se zvýraznila nabídka země.

Stiskněte tlačítko ◀ / ▶ a **ENTER** pro výběr země, kterou chcete.

### Environment (Prostředí)

Stisknutím ◀ | ▶ a **ENTER** vyberte **Home (Režim Domácnost)** nebo **Store (Režim Obchod)**. Pro standardní domácí použití nastavte možnost **Home Mode (Režim Domácnost)**.

Pro prezentaci v obchodě vyberte **Store Mode (Režim Obchod)**, ve kterém bude TV přijímač na obrazovce znázorňovat parametry spotřebiče.

### Výběr zdroje vstupu

Stiskněte tlačítko **SOURCE** pro zobrazení seznamu zdrojů vstupu.

Stiskněte tlačítko ▼ / ▲ pro výběr zdroje vstupu, který chcete.

Stiskněte tlačítko ◀ | ▶ a **ENTER** pro výběr země, kterou chcete.

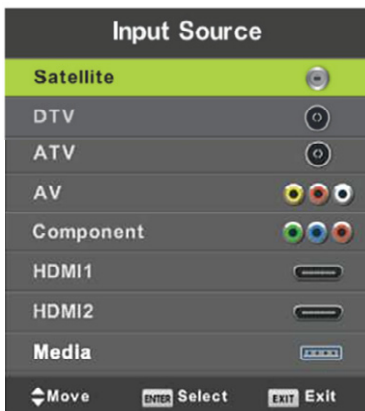

### Automatické ladění

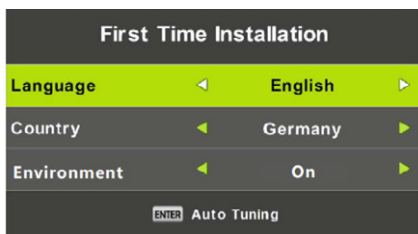

Systém automaticky nastaví všechny parametry podle vašeho vysílacího signálu.

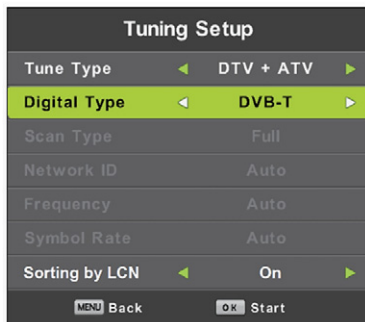

První se ladí analogové kanály, stiskněte tlačítko **Menu** a levou šipku, abyste přeskočili ladění analogových kanálů, potom se ladí digitální kanály, stiskněte tlačítko Menu a levou šipku, abyste přeskočili ladění digitálních kanálů.

Ve skupinovém rámečku **Typ Digitální (Digital type)**, můžete si vybrat, zda chcete prohledávat DVB-T nebo DVB-C (kabelové programy).

Volba **LCN** nastavit, zda chcete zobrazit program v seznamu v pořadí stanoveném poskytovatelem služby ( **"On"** ), nebo že programy jsou uspořádány v pořadí, v jakém byly nalezeny (volitelný LCN a jsou umístěny na **"Off"**).



## Obsluha hlavní nabídky

### CHANNEL (Ladění kanálů)

Stiskněte tlačítko **MENU** pro zobrazení hlavní nabídky.

1. Stiskněte tlačítko ◀ / ▶ pro výběr možnosti Kanál v hlavní nabídce.
2. Stiskněte tlačítko ▼ / ▲ pro výběr možnosti, kterou si chcete v nabídce **CHANNEL (KANÁL)** přenastavit.
3. Stiskněte tlačítko **ENTER** pro přenastavení.

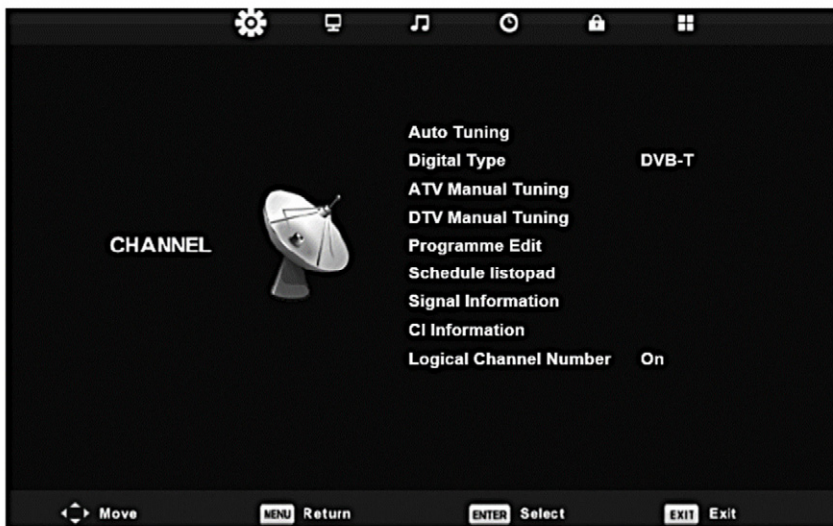

Po tom, co si vše přenastavíte, stiskněte tlačítko **ENTER** pro uložení a návrat do předchozí nabídky

### Auto Tuning (Automatické ladění)

Stiskněte tlačítko ▼ / ▲ pro výběr možnosti Automatické ladění, potom stiskněte tlačítko **ENTER**/▲ pro potvrzení.

Začněte vyhledávat kanál.

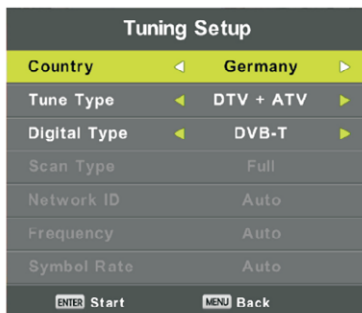

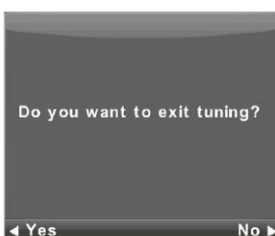

## ATV Manual Tuning (Ruční ladění analogových kanálů)

### Current CH (Současný kanál)

Nastavte číslo kanálu

### Color System (Systém barev)

Vyberte systém barev

(Dostupné systémy: AUTO, PAL, SECAM, NTSC)

### Sound System (Zvukový systém)

Vyberte zvukový systém

### Fine Tune (Jemné ladění)

Nastavte frekvenci kanálu přesně ◀ ili ▶ .

### Search (Vyhledávání)

Vyhledat start kanálů.

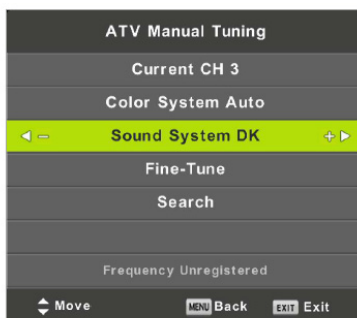

## DTV Manual Tuning (Ruční ladění digitálních kanálů)

Stiskněte tlačítko ▼ / ▲ pro výběr možnosti Ručního ladění digitálních kanálů, potom stiskněte tlačítko **ENTER** pro vstup do podnabídky.

Stiskněte tlačítko ◀ / ▶ pro výběr kanálu, potom stiskněte tlačítko **ENTER** pro vyhledání programu

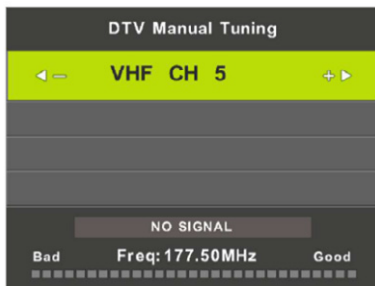

## Program Edit (Programový editor)

Stiskněte tlačítko ▼ / ▲ pro výběr možnosti Programový editor, potom stiskněte tlačítko **ENTER** pro vstup do podnabídky.



Tři barevné klávesy jsou klávesové zkratky pro

programování kanálu.

První stiskněte ▼ / ▲ pro zvýraznění kanálu, který chcete vybrat, potom:

Stiskněte **červené** tlačítko pro vymazání programu ze seznamu.

Stiskněte **žluté** tlačítko pro přesunutí kanálu v seznamu oblíbených.

Stiskněte **modré** tlačítko pro přeskočení vybraného kanálu.

Stiskněte tlačítko **Fav** pro přidání nebo odebrání kanálu do/z Vašeho seznamu oblíbených. (Váš televizor automaticky přeskočí tento kanál, když používáte

tlačítko **CH+/-** pro přepínání.)

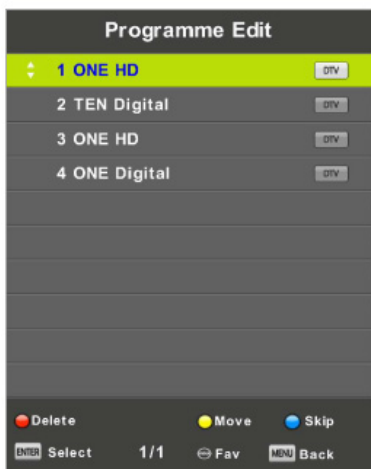

## Schedule List (Rozvrh a časovač zobrazení)

Stiskněte tlačítko ▼ / ▲ pro výběr možnosti **Schedule List** editor, potom stiskněte tlačítko **ENTER** pro vstup do podnabídky.

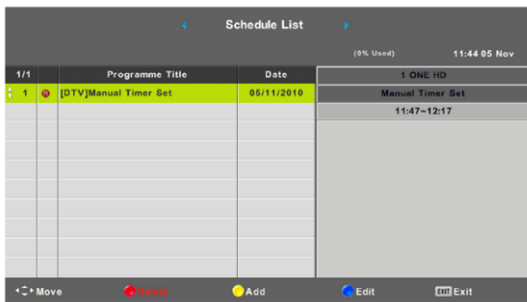

Stisknutím žlutého tlačítka vstoupíte do zobrazené dolní nabídky

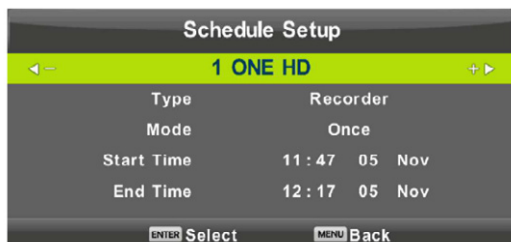

Není-li čas správně zadán, zobrazí se upozornění na konflikt.

### Signal Information (Informace o signálu)

Stiskněte tlačítko ▼ / ▲ pro výběr možnosti Informace o signálu, potom stiskněte tlačítko **ENTER** pro zobrazení detailních informací o signálu.

Dostupné pouze pokud je přístupný signál digitálního vysílání.



### CHANNEL S2 (Ladění satelitních kanálů)

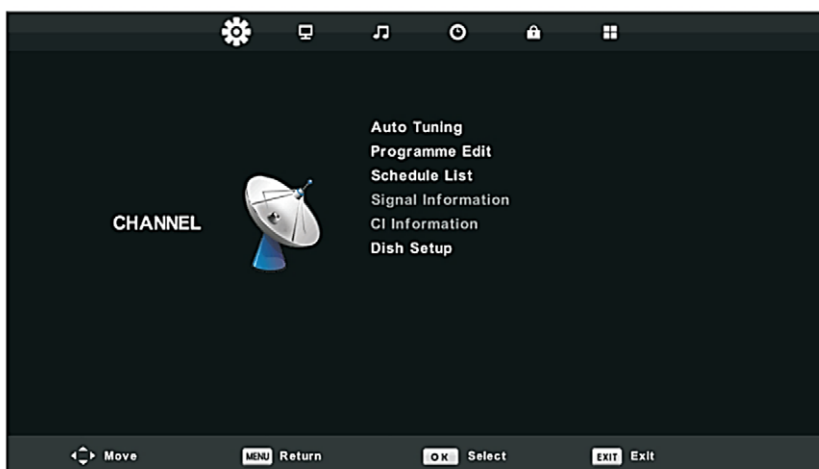

Stiskněte tlačítko **MENU** pro zobrazení hlavní nabídky.

1. Stiskněte tlačítko ◀ / ▶ pro výběr možnosti Kanál v hlavní nabídce.
2. Stiskněte tlačítko ▼ / ▲ pro výběr možnosti, kterou si chcete v nabídce KANÁL přenastavit.
3. Stiskněte tlačítko **ENTER** pro přenastavení.
4. Po tom, co si vše přenastavíte, stiskněte tlačítko **ENTER** pro uložení a návrat do předchozí nabídky.

### Auto Tuning (Automatické ladění)

Stiskněte tlačítko ▼ / ▲ pro výběr možnosti Automatické ladění, potom stiskněte tlačítko **ENTER**/▶ pro potvrzení.

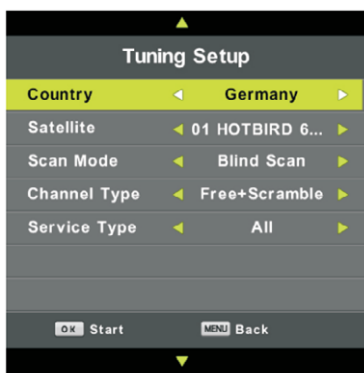

### Dish Setup (Nastavení satelitní antény)

Stiskněte tlačítko ▼ / ▲ pro výběr možnosti Dish Setup, potom stiskněte tlačítko **ENTER**/▶ pro potvrzení.

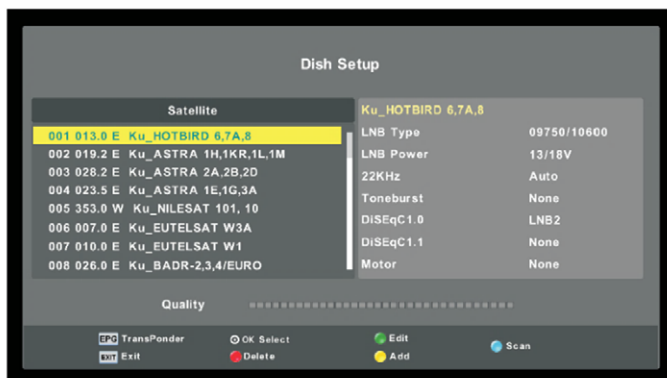



## PICTURE MENU (NABÍDKA NASTAVENÍ OBRAZU)

1. Stiskněte tlačítko **MENU** pro zobrazení hlavní nabídky.

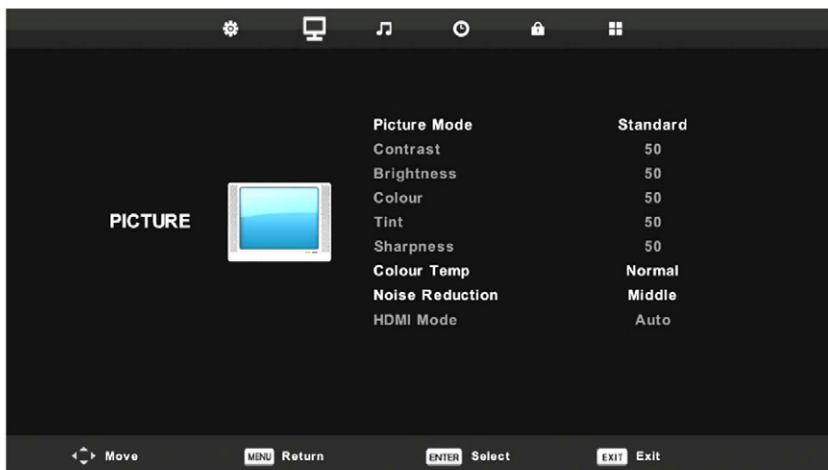

2. Stiskněte tlačítko **▼** / **▲** pro výběr možnosti, kterou si chcete v nabídce **OBRAZ** přenastavit.
3. Stiskněte tlačítko **ENTER** pro přenastavení.
4. Potom, co si vše přenastavíte, stiskněte tlačítko **MENU** pro uložení a návrat do předchozí nabídky.

### Picture Mode (Režim obrazu)

Stiskněte tlačítko **▼** / **▲** pro výběr možnosti Režim obrazu, potom stiskněte tlačítko **ENTER** pro vstup do podnabídky. Můžete měnit hodnoty kontrastu, jasu, barev, ostrosti a odstínu, když je obraz **Uživatelském** režimu.

**TIPY:** Můžete stisknout tlačítko **Picture** pro přímou změnu režimu obrazu.

### Kontrast/Jas/Barvy/Odstín/Ostrost

Stiskněte tlačítko **▼** / **▲** pro výběr možnosti, potom stiskněte tlačítko **◀** / **▶** pro nastavení.

**Kontrast** Nastaví intenzitu zvýraznění obrazu, ale stíny zůstanou neměnné.

**Jas** Nastaví výstup optického vlákna celého obrazu, což se projeví na tmavé části obrazu.



- Barvy** Nastaví nasycenost barvy podle Vašeho vkusu.
- Odstín** Použijte pro vyvážení barev změněných kvůli přenesení do kódu NTSC.
- Ostrost** Nastaví zaostření hran v detailu obrazu

### Colour Temp (Teplota barvy)

Změňte barevný odstín celého obrazu. Stiskněte tlačítko ▼ / ▲ pro výběr možnosti Teplota barvy, potom stiskněte tlačítko **OK** pro vstup do podnabídky. Stiskněte tlačítko **ENTER** pro výběr. (Dostupné režimy obrazu: Chladný, Standardní, Teplý).

Můžete změnit hodnoty červené, zelené a modré, když je teplota barvy v Uživatelském režimu.

**Chladný** Zvýrazní tóny modré.

**Standardní** Zvýrazní tóny přirozených barev.

**Teplý** Zvýrazní tóny červené.



### Noise Reduction (Redukce šumu)

Odfiltruje a zredukuje šumy obrazu a zlepší jeho kvalitu.

Stiskněte tlačítko ▼ / ▲ pro výběr možnosti Redukce šumu, potom stiskněte tlačítko **ENTER** pro vstup do podnabídky.

**Vypnuto** Vyberte pro vypnutí detekce šumu ve videu.

**Nízká redukce** Detekuje a redukuje drobný šum ve videu.

**Střední redukce** Detekuje a redukuje umírněný šum ve videu.

**Vysoká redukce** Detekuje a redukuje velký šum ve videu.



## SOUND MENU (NABÍDKA NASTAVENÍ ZVUKU)

1. Stiskněte tlačítko **MENU** pro zobrazení hlavní nabídky.
2. Stiskněte tlačítko ◀ / ▶ pro výběr možnosti **ZVUK** v hlavní nabídce.
3. Stiskněte tlačítko ▼ / ▲ pro výběr možnosti, kterou si chcete v nabídce **ZVUK** přenastavit.
4. Stiskněte tlačítko **ENTER** pro přenastavení.
5. Potom, co si vše přenastavíte, stiskněte tlačítko **MENU** pro uložení a návrat do hlavní nabídky.



### Sound Mode (Režim zvuku)

Stiskněte tlačítko ▼ / ▲ pro výběr možnosti **Režim zvuku**, potom stiskněte tlačítko **ENTER** pro vstup do podnabídky.

Stiskněte tlačítko ▼ / ▲ pro výběr  
Můžete změnit hodnoty sopránů a basů, když je zvuk v Uživatelském režimu.

**TIPY:** Můžete stisknout tlačítko **Sound** na dálkovém ovladači pro přímou změnu režimu zvuku.

**Standardní** Vytváří vyvážený zvuk v jakémkoli prostředí.

**Hudba** Zachovává původní zvuk. Dobré pro hudební programy.

**Film** Zesiluje soprány a basy pro bohatý zvukový zážitek.

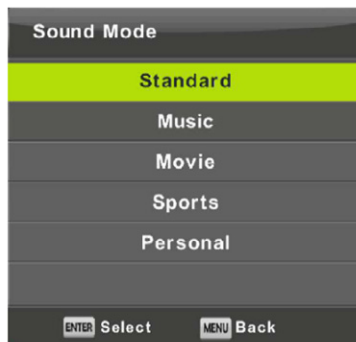

- Sport** Zesiluje hlasy při sledování sportu.
- Uživatelský** Vyberte pro přizpůsobení nastavení obrazu.
- Poznámka:** Soprány a basy jsou dostupné pouze v Uživatelském režimu, můžete si je přenastavit tak, jak se Vám líbí.
- Vyvážení** Stiskněte tlačítko ▼ / ▲ pro výběr možnosti, stiskněte tlačítko ◀ / ▶ pro nastavení.

### **Balance (Zůstatek)**

Stiskněte tlačítko ▼ / ▲ pro výběr možnosti, stiskněte tlačítko ◀ / ▶ pro nastavení.

### **Auto Volume level (Automatická úroveň hlasitosti)**

Stiskněte tlačítko ▼ / ▲ pro výběr možnosti Automatická úroveň hlasitosti, potom stiskněte tlačítko ◀ / ▶ pro výběr mezi zapnutím a vypnutím.

### **Funkce SPDIF:**

Stiskněte tlačítko ▼ / ▲ pro výběr možnosti Funkce SPDIF, potom stiskněte tlačítko ◀ / ▶ pro výběr mezi možnostmi Off/PCM/Auto.

### **AD Switch (Přepínač funkce zvukového popisu)**

Stiskněte tlačítko ▼ / ▲ pro výběr možnosti Přepínač funkce zvukového popisu, potom stiskněte tlačítko ◀ / ▶ pro výběr mezi zapnutím a vypnutím. Funkce amblyopia pro zrakově postižené, zvukové stopy budou namíchány tak, aby popisovali dění na obrazovce. Je třeba, aby vysílač dodatečnou zvukovou stopu podporoval.

### **POZNÁMKA:**

*Vyvážení: Tato položka může přizpůsobit popis mluvčího tak, jak Vám to nejlépe vyhovuje.*

*Automatická hlasitost: Tato položka se používá pro automatickou redukci rozdílu mezi hlasitostí kanálu a programu.*

## TIME MENU (NABÍDKA NASTAVENÍ ČASU)

Stiskněte tlačítko **MENU** pro zobrazení hlavní nabídky.

Stiskněte tlačítko ◀ / ▶ pro výběr možnosti **ČAS** v hlavní nabídce.

1. Stiskněte tlačítko ▼ / ▲ pro výběr možnosti, kterou si chcete v nabídce **ČAS** přenastavit.
2. Stiskněte tlačítko **ENTER** pro přenastavení.
3. Potom, co si vše přenastavíte, stiskněte tlačítko **MENU** pro uložení a návrat do hlavní nabídky.



### Time Zone (Časové pásmo)

Stiskněte tlačítko ▼ / ▲ / ◀ / ▶ pro výběr časového pásma, potom stiskněte tlačítko **ENTER** pro vstup do podnabídky.

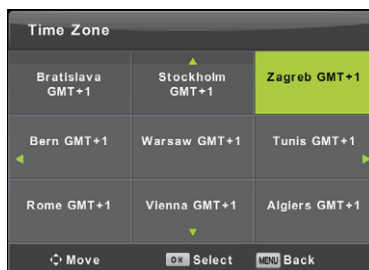

### Sleep Timer (Časovač vypnutí)

Stiskněte tlačítko ▼ / ▲ pro výběr možnosti Časovač vypnutí, potom stiskněte tlačítko **ENTER** pro vstup do podnabídky.

Stiskněte tlačítko ▼ / ▲ pro výběr.

Dostupné možnosti jsou: **Vypnuto, 15min, 30min, 45min, 60min, 90min, 120min, 240min.**

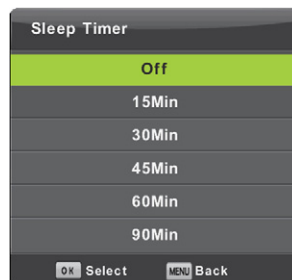

## Auto Standby (Automatický pohotovostní režim)

Stiskněte tlačítko ▼ / ▲ pro výběr možnosti Automatický pohotovostní režim, potom stiskněte tlačítko **ENTER** pro vstup do podnabídky. Stiskněte tlačítko ▼ / ▲ a tlačítko **ENTER** pro výběr.

**Tipy:** Dálkový ovladač v pohotovostním režimu nic nespustí, automaticky se vypne. Pokud provedete nějakou operaci, čas to resetuje.

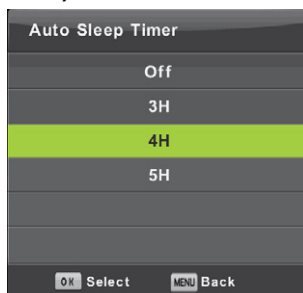

## OSD Timer (Časovač vypnutí obrazovky)

Stiskněte tlačítko ▼ / ▲ pro výběr možnosti Časovač vypnutí obrazovky, potom stiskněte tlačítko **ENTER** pro vstup do podnabídky.

Stiskněte tlačítko ▼ / ▲ a tlačítko **ENTER** pro výběr.

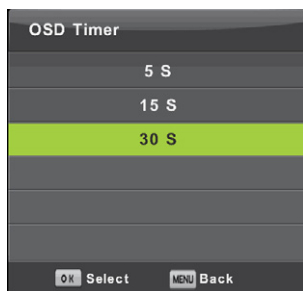

## LOCK MENU (NABÍDKA NASTAVENÍ ZÁMKU)

1. Stiskněte tlačítko MENU pro zobrazení hlavní nabídky.
2. Stiskněte tlačítko ◀ / ▶ pro výběr možnosti Zámek v hlavní nabídce
3. Stiskněte tlačítko ▼ / ▲ a tlačítko **ENTER** pro výběr.
4. Potom, co si vše přenastavíte, stiskněte tlačítko **MENU** pro uložení a návrat do hlavní nabídky.



## Lock System (Uzamčení systému)

Stiskněte tlačítko ▼ / ▲ pro výběr možnosti, kterou si chcete v nabídce **Uzamčení systému** přenastavit. Stiskněte tlačítko **ENTER**/◀ / ▶ pro přenastavení. Potom, co si vše přenastavíte, stiskněte tlačítko **MENU** pro návrat do předchozí nabídky **Uzamčení systému**

Stiskněte tlačítko ▼ / ▲ pro výběr možnosti Uzamčení systému, potom stiskněte tlačítko **ENTER**, abyste zpřístupnili následující 3 možnosti.

Defaultní heslo je **0000**, a pokud zapomenete to, které si nastavíte, prosím, volejte servisní centrum.

## Set Password (Nastavení hesla)

Stiskněte tlačítko ▼ / ▲ pro výběr možnosti **Nastavení hesla**, potom stiskněte tlačítko **ENTER** pro vstup do podnabídky, abyste si mohli nastavit nové heslo.

## Channel Lock (Uzamčení kanálů)

Stiskněte tlačítko ▼ / ▲ pro výběr možnosti Uzamčení kanálu

potom stiskněte tlačítko **ENTER** pro vstup do podnabídky pro nastavení.

Stiskněte **zelené** tlačítko pro uzamčení či odemčení kanálu.

## Parental Guidance (Rodičovská kontrola)

Stiskněte tlačítko ▼ / ▲ pro výběr možnosti Rodičovská kontrola, potom stiskněte tlačítko **ENTER** pro vstup do podnabídky pro výběr věku, který je vhodný pro Vaše děti.

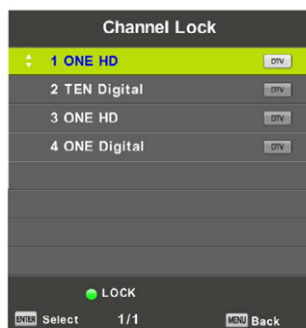
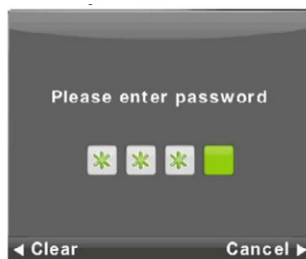

## Hotel Mode (Hotelový režim)

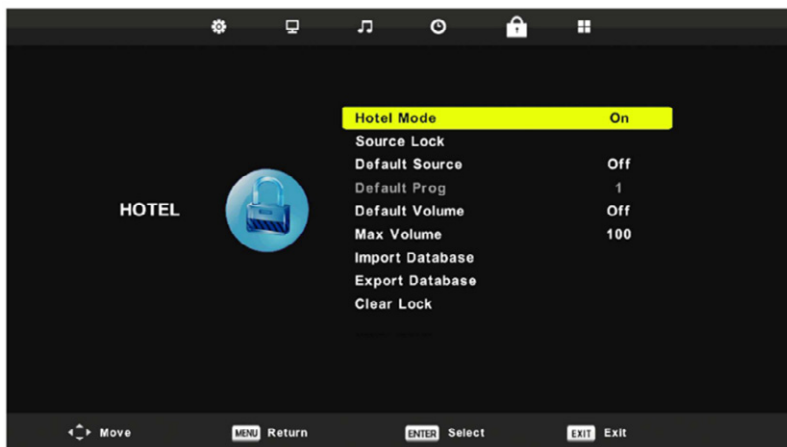

1. Stiskněte tlačítko ▼ / ▲ na dálkovém ovladači pro výběr hotelového režimu v **Nabídce nastavení zámku**.
2. Stiskněte tlačítko **ENTER** na dálkovém ovladači pro vstup do podnabídky.
3. Potom, co si vše přenastavíte, stiskněte tlačítko **MENU** pro uložení a návrat do předchozí nabídky.

### Source Lock (Uzamčení zdroje)

Stiskněte tlačítko ▼ / ▲ pro výběr možnosti Uzamčení zdroje, potom stiskněte tlačítko **ENTER** pro vstup do podnabídky.

### Defaultní zdroj

Stiskněte tlačítko ▼ / ▲ pro výběr možnosti Defaultní zdroj, potom stiskněte tlačítko **ENTER** pro vstup do podnabídky.

### Default Source (Tovární nastavení)

Stiskněte tlačítko ▼ / ▲ pro výběr možnosti Tovární nastavení, potom stiskněte tlačítko ◀ / ▶ pro nastavení. Toto nastavení je dostupné, pokud je defaultním zdrojem TV.

### Default Max Volume (Maximální hlasitost)

Stiskněte tlačítko ▼ / ▲ pro výběr možnosti Maximální hlasitost, potom stiskněte tlačítko ◀ / ▶ pro nastavení.

### Clear Lock (Vymazat nastavení zámku)

Stiskněte tlačítko ▼ / ▲ pro výběr možnosti Vymazat nastavení zámku, potom stiskněte tlačítko **ENTER**, abyste vymazali, co jste dříve nastavili.



## SETUP MENU (NABÍDKA NASTAVENÍ)



1. Stiskněte tlačítko **MENU** pro zobrazení hlavní nabídky.
2. Stiskněte tlačítko ◀ / ▶ pro výběr možnosti **NASTAVENÍ** v hlavní nabídce.
3. Stiskněte tlačítko ▼ / ▲ pro výběr možnosti, kterou si chcete v nabídce **NASTAVENÍ** (SETUP) přenastavit.
4. Stiskněte tlačítko **ENTER** pro přenastavení.
5. Potom, co si vše přenastavíte, stiskněte tlačítko **MENU** pro uložení a návrat do hlavní nabídky.

### Language (Jazyk obrazovky)

Vyberte jazyk nabídky zobrazené na obrazovce. Jako defaultní jazyk nabídky je nastavená angličtina.

Stiskněte tlačítko ▼ / ▲ / ◀ / ▶ pro výběr možnosti **Jazyk nabídky**.

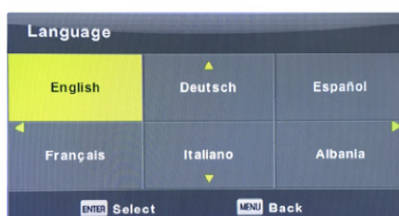

### Teletext Language (Jazyk teletextu)

Stiskněte tlačítko ▼ / ▲ pro výběr možnosti Jazyk teletextu, potom stiskněte tlačítko **ENTER** pro vstup do podnabídky.

Stiskněte tlačítko ▼ / ▲ pro výběr jazyka teletextu.



## Audio Languages (Jazyky zvuku)

Stiskněte tlačítko ▼ / ▲ pro výběr možnosti **Jazyky zvuku**, potom stiskněte tlačítko **ENTER** pro vstup do podnabídky.

Stiskněte tlačítko ◀ / ▶ pro výběr primárního jazyka zvuku.

Stiskněte tlačítko ▼ / ▲ / ◀ / ▶ pro výběr ostatních jazyků zvuku.



## Subtitle languages (Jazyk titulků)

Stiskněte tlačítko ▼ / ▲ pro výběr možnosti **Jazyk titulků**, potom stiskněte tlačítko **ENTER** pro vstup do podnabídky.

Stiskněte tlačítko ◀ / ▶ pro výběr primárního jazyka z výběru **Jazyk titulků**.

Stiskněte tlačítko ▼ / ▲ / ◀ / ▶ pro výběr ostatních jazyků z výběru **Jazyk titulků**.



## Hearing impaired (Pro sluchově postižené osoby)

Stiskněte tlačítko ▼ / ▲ pro výběr možnosti **Hearing Impaired**, potom stiskněte tlačítko **ENTER** pro vstup do podnabídky **On/Off**.

## PVR system data (PVR datový systém)

Stiskněte tlačítko ▼ / ▲ pro výběr možnosti **PVR File System (PVR datový systém)**, zatím **ENTER** za ulazak u podizbornik.

Pritisnite ▼ / ▲ tipku za odabir **Check PVR File System (Provjera PVR sustava)**, potom stiskněte tlačítko **ENTER** pro vstup do podnabídky.

Poté se zkontroluje přenosová rychlost dat USB



## Aspect ratio (Poměr stran)

Stiskněte tlačítko ▼ / ▲ pro výběr možnosti **Poměr stran**, potom stiskněte tlačítko **ENTER** pro vstup do podnabídky.

Stiskněte tlačítko ▼ / ▲ pro výběr poměru stran.

Dostupné možnosti jsou: **Normální, 4:3, Širokouhlý, Přiblížení, Kino**.



### Blue Screen (Modrá obrazovka)

Stiskněte tlačítko ▼ / ▲ pro výběr možnosti **Modrá obrazovka**, potom stiskněte tlačítko **ENTER** pro výběr mezi zapnutím a vypnutím.

### First Time Installation - Setup Wizard (Průvodce nastavením)

Stiskněte tlačítko ▼ / ▲ pro výběr možnosti Průvodce nastavením, potom stiskněte tlačítko **ENTER** pro vstup do podnabídky.

### Reset

Stiskněte tlačítko ▼ / ▲ pro výběr možnosti **Reset**, potom stiskněte tlačítko **ENTER** pro vstup do podnabídky.

### Software Update (USB) (Aktualizace softwaru (USB))

Stiskněte tlačítko ▼ / ▲ pro výběr možnosti Aktualizace softwaru (USB), vložte své USB zařízení do slotu pro USB, potom stiskněte tlačítko **ENTER** pro aktualizaci správného softwaru.

### HDMI CEC

Stiskněte tlačítko ▼ / ▲ pro výběr možnosti Rozhraní HDMI CEC, potom stiskněte tlačítko Enter pro vstup do podnabídky.

#### Ovládání CEC

Stiskněte tlačítko ◀ / ▶ pro zapnutí a vypnutí Ovládání CEC.

#### HDMI ARC (Audio přijímač)

Stiskněte tlačítko ◀ / ▶ pro zapnutí a vypnutí Audio přijímače.

#### Automatické vypnutí zařízení

Stiskněte tlačítko ◀ / ▶ pro zapnutí a vypnutí funkce automatického vypnutí zařízení.

**Automatické zapnutí TV** Stiskněte ◀ / ▶ pro zapnutí a vypnutí funkce automatického zapnutí TV.

#### Seznam zařízení

Stiskněte tlačítko **ENTER** pro otevření hlavní nabídky zařízení.

#### Nabídka zařízení

Stiskněte tlačítko **ENTER** pro otevření hlavní nabídky nabídky zařízení.



## MEDIA OPERATION (USB OBSLUHA MÉDIÁLNÍHO PROHLÍZEČE)

**Poznámka:** Před ovládáním nabídky Média, vložte USB zařízení, potom stiskněte tlačítko **SOURCE** pro nastavení zdroje vstupu médií.

Stiskněte tlačítko **▼ / ▲** pro výběr možnosti Média v nabídce Zdroje, potom stiskněte tlačítko **ENTER** pro vstup do podnabídky.



Stiskněte tlačítko **◀ / ▶** pro výběr možnosti, kterou si chcete v hlavní nabídce Média přenastavit, potom stiskněte tlačítko **ENTER** pro potvrzení.

### Photo menu (Prohlížení fotek)

Stiskněte tlačítko **▼ / ▲** pro výběr možnosti **Fotky** v hlavní nabídce, potom stiskněte tlačítko **ENTER** pro potvrzení.

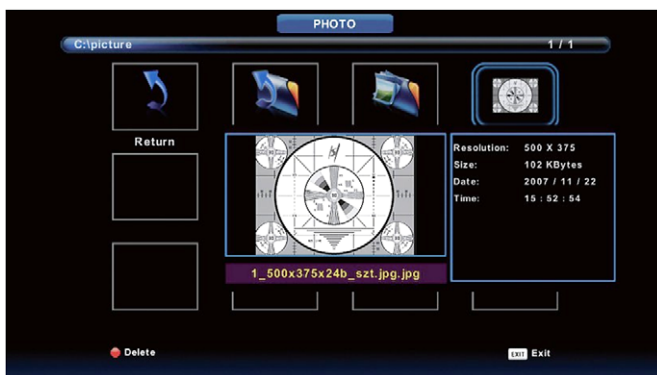

Stiskněte tlačítko **EXIT** pro návrat do předchozí nabídky a nabídku opusťte pro ukončení. Stiskněte tlačítko **◀ / ▶** pro výběr možnosti, kterou si chcete v nabídce výběru souboru přenastavit, potom stiskněte tlačítko **MEDIA** pro zobrazení fotky. Při zvýraznění možnosti, kterou vybíráte, se na pravé straně zobrazí informace o souboru a uprostřed se objeví náhled obrázku.

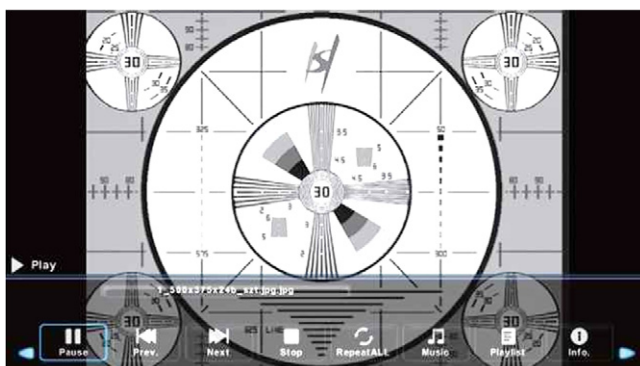

### Music Menu (Přehrávání hudby)



Stiskněte tlačítko ◀ / ▶ pro výběr možnosti **Hudba** v hlavní nabídce, potom stiskněte tlačítko **ENTER** pro potvrzení.

Stiskněte tlačítko **EXIT** pro návrat do předchozí nabídky a nabídku opusťte pro ukončení



Stiskněte tlačítko ▼ / ▲ pro výběr úložného disku, který chcete otevřít, potom stiskněte tlačítko **ENTER** pro potvrzení.

Stiskněte tlačítko ◀ / ▶ pro výběr návratu do předchozí nabídky.

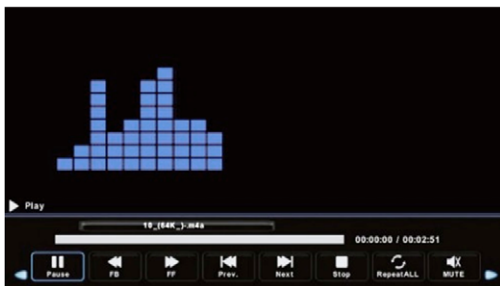

### Movie menu (Přehrávání filmů)

Stiskněte tlačítko ◀ / ▶ pro výběr možnosti **MOVIE** v hlavní nabídce, potom stiskněte tlačítko **ENTER** pro potvrzení.

Stiskněte tlačítko **EXIT** pro návrat do předchozí nabídky a nabídku opusťte pro ukončení.

Stiskněte tlačítko ▼ / ▲ pro výběr úložného disku, který chcete otevřít, potom stiskněte tlačítko **ENTER** pro potvrzení.

Stiskněte tlačítko Media pro přehrávání vybraného filmu.

Stiskněte tlačítko Display pro výběr nabídky ve spodní části, kterou chcete přehrát, potom stiskněte tlačítko **ENTER** pro uskutečnění operace.

Stiskněte tlačítko **EXIT** pro návrat do předchozí nabídky a pro opuštění celé nabídky.

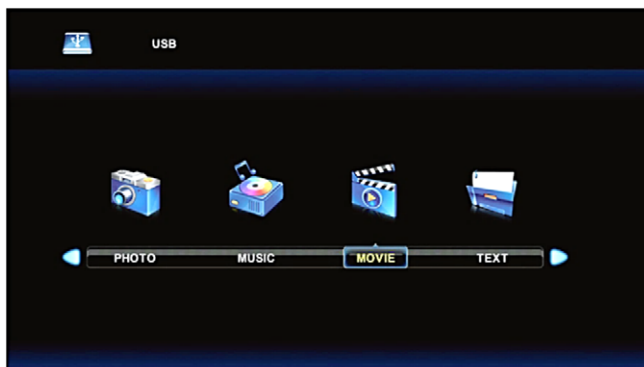

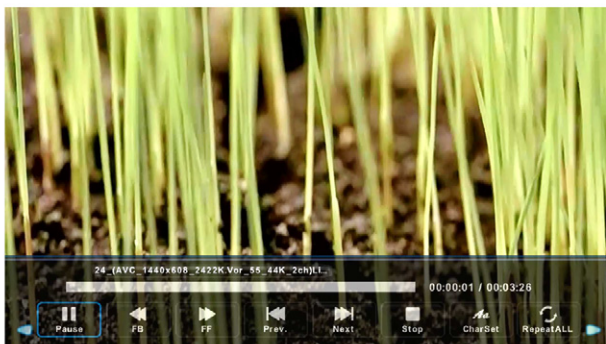

## Text menu (Čtení textů)



Stiskněte tlačítko ◀ / ▶ pro výběr možnosti **TEXT** v hlavní nabídce, potom stiskněte tlačítko **ENTER** pro potvrzení. Stiskněte tlačítko **EXIT** pro návrat do předchozí nabídky a nabídku opusťte pro ukončení.

Stiskněte tlačítko ▼ / ▲ pro výběr úložného disku, který chcete otevřít, potom stiskněte tlačítko **ENTER** pro potvrzení.

Stiskněte tlačítko ◀ / ▶ pro výběr návratu do předchozí nabídky

## Další informace

### Vyhledávání závad

Pokud TV nefunguje jako normálně nebo se zdá porušená, přečtěte si, prosím, pečlivě tuto sekci. Hodně problémů s chodem mohou vyřešit sami uživatelé.

Rada také může být, abyste odpojili TV ze zásuvky střídavého proudu ve zdi na 60 vteřin a pak znovu zapojili. Tento jednoduchý postup pomáhá pro obnovení stabilních podmínek elektrického obvodu a firmwaru.

Prosím, kontaktujte linku zákaznické péče výrobce, pokud problém přetrvává nebo máte jiné potíže.

<b>PŘÍZNAKY</b>	<b>MOŽNÁ ŘEŠENÍ</b>
<b>Nefunguje zvuk nebo obraz.</b>	<ul style="list-style-type: none"> <li>• Zkontrolujte, jestli je šňůra napájení zapojena do funkční zásuvky střídavého proudu.</li> <li>• Vypínač zdroje na pravé straně spodního okraje zepředu musí být zapnutý. Stiskněte tlačítko [POWER] na dálkovém ovladači pro aktivování zařízení z pohotovostního režimu.</li> <li>• Zkontrolujte, zda je LED světlo červené nebo modré. Pokud svítí, TV je napájena.</li> </ul>
<b>Připojil/-a do své TV externí zdroj a nefunguje mi obraz nebo zvuk.</b>	<ul style="list-style-type: none"> <li>• Zkontrolujte připojení správného výstupu na externím zdroji a připojení správného vstupu na TV.</li> <li>• Ujistěte se, že jste vybrali správnou možnost funkce vstupu pro příchozí signál.</li> </ul>
<b>Když svoji televizi zapnu, je zde několik vteřin prodleva, než se objeví obraz. Je to normální?</b>	<ul style="list-style-type: none"> <li>• Ano, to je normální. To TV vyhledává informace o předchozím nastavení a spouští se.</li> </ul>
<b>Obraz je v pořádku, ale nefunguje zvuk.</b>	<ul style="list-style-type: none"> <li>• Zkontrolujte nastavení zvuku.</li> <li>• Zkontrolujte, jestli není spuštěna funkce Ztlumit.</li> </ul>
<b>Funguje zvuk, ale ne obraz nebo je obraz pouze černobílý.</b>	<ul style="list-style-type: none"> <li>• Pokud je obraz černobílý, jako první odpojte TV ze zásuvky střídavého proudu a znovu po 60 vteřinách zapojte.</li> <li>• Zkontrolujte, zda je barva nastavená na hodnotu 50 nebo vyšší.</li> <li>• Zkuste různé TV kanály.</li> </ul>
<b>Zvuk a obraz je pokřivený nebo se vlní.</b>	<ul style="list-style-type: none"> <li>• Některý elektrický spotřebič možná ovlivňuje televizor. Vypněte všechny spotřebiče, pokud rušení zmizí, spotřebič přesuňte dál od TV.</li> <li>• Strčte zástrčku TV do jiné zásuvky.</li> </ul>



<b>Zvuk nebo obraz je nejasný nebo místy vypadává.</b>	<ul style="list-style-type: none"> <li>• Pokud používáte externí anténu, zkontrolujte její směr, polohu a připojení.</li> <li>• Přesměrujte svoji anténu nebo resetujte či doladte kanál.</li> </ul>
<b>Vodorovný či kolmý pruh přes obraz nebo se obraz třepe.</b>	<ul style="list-style-type: none"> <li>• Zkontroluje, zda není v blízkosti zdroj rušení jako třeba spotřebič či elektrické nářadí.</li> </ul>
<b>Plastová skříňka vydává zvuky podobné zaklapnutí.</b>	<ul style="list-style-type: none"> <li>• Tento zvuk může být způsoben změnou teploty TV. Tato změna způsobuje, že se skříňka televize roztahuje či stahuje, což vydává tento zvuk. Je to normální a TV je v pořádku.</li> </ul>
<b>Dálkový ovladač nefunguje.</b>	<ul style="list-style-type: none"> <li>• Zjistěte, zda je TV stále napájena a je funkční.</li> <li>• Vyměňte baterie v ovladači.</li> <li>• Zkontrolujte, zda jsou baterie vloženy správně.</li> </ul>

## Seznam přehratelných formátů

Médium	Přípona souboru	Kodek		Komentář
		Video	Audio	
VIDEO	.mpg	MPEG-1, MPEG-2	MP3, WMA	<b>Max Resolution:</b> 1920x1080
	.avi	MJPEG		<b>Max Data Rate:</b> 40 Mbps
		MPEG-4 SP/ASP, H.263/H.264		AAC, AC3*,PCM
	.ts	MPEG-2, H.264,AVS*,AVS+  HEVC		
	.mov .mkv	MPEG-4 SP/ASP, H.263/H.264, HEVC		
	.dat	MPEG-1		
		MPEG-4 SP/ASP,		

VIDEO	.mp4	H.263/H.264, HEVC				
		MPEG-1, MPEG-2				
	.vob	MPEG-2				<b>Max Resolution:</b> 720x576
	.rm*/.rmvb *	RV30/RV40	COOK, MP2			<b>Max Data Rate:</b> 40 Mbps <b>Max Resolution:</b> 1920x1080
HUDBA	.mp3	--	MP3			<b>Sample Rate:</b> 8K~48KHz <b>Bit Rate:</b> 32K~320Kbps
	.m4a/.aac	--	AAC			<b>Sample Rate:</b> 16K~48KHz <b>Bit Rate:</b> 32K~442Kbps <b>Channel:</b> Mono/Stereo
FOTKY	.jpg/	Progressive JPEG				<b>Max Resolution:</b> 1024x768
	.jpeg	Baseline JPEG				<b>Max Resolution:</b> 15360x8640
	.bmp	BMP				<b>Max Resolution:</b> 9600x6400 <b>Pixel Depth:</b> 1/4/8/16/24/32 bpp
	.png	Non-interlaced				<b>Max Resolution:</b> 9600x6400
		Interlaced				<b>Max Resolution:</b> 1280x800
TITULKY	.srt	SubRip				
	.ssa/.ass	SubStation Alpha				
	.smi	SAMI				
	.sub	SubViewer MicroDVD DVDSubtitleSystem Subldx(VobSub)				SubViewer 1.0 & 2.0 Only
	.txt	TMPlayer				

*Pokud není kodek média přehrávačem podporován, zobrazí se varování.*

#### **KOMENTÁŘ:**

*Může se stát, že kvůli různým verzím kodeků a formátů souborů nebude zařízení některé z výše uvedených formátů podporovat. Pokud se tak stane, konvertuje svoji nahrávku do některého jiného kompatibilního formátu. Výrobce není odpovědný za nekompatibilitu zařízení a Vašich nahrávek a případnou ztrátu obsahu Vašich souborů.*

## Tehněčké specifikace

<b>Model</b>	<b>TV-32LE79T2S2 / G</b>
<b>Velikost s držákem (mm)</b>	732 x 475 x 205
<b>Velikost bez držáku (mm)</b>	732 x 433 x 83
<b>Váha s držákem (kg)</b>	4,0
<b>Váha bez držáku (kg)</b>	3,85
<b>Velikost obrazovky</b>	32 inches
<b>Rozlišení obrazovky</b>	1366 x 768
<b>Výkon audio zařízení (kvadratický průměr)</b>	8 W +8 W
<b>Nominální výkon</b>	65 W
<b>Napájení ze sítě</b>	100-240V ~ 50/60Hz
<b>System barev AV</b>	PAL NTSC
<b>Televizní soustava</b>	PAL/SECAM-B/G, D/K, DVB-T+C DVB-T2 H.264/H.265, DVB-S2
<b>Uvjeti okoliša</b>	Temperature: 5°C - 45°C Humidity: 20% - 80% RH Atmosfere pressure: 86 kPa - 106 kPa
<b>Način komponenti</b>	480I / 60Hz, 480P / 60Hz, 576I / 50Hz, 576P / 50Hz, 720P / 50Hz, 720P / 60Hz, 1080I / 50Hz, 1080I / 60Hz, 1080P / 50Hz, 1080P / 60Hz
<b>HDMI način</b>	480I / 60Hz, 480P / 60Hz, 576I / 50Hz, 576P / 50Hz, 720P / 50Hz, 720P / 60Hz, 1080I / 50Hz, 1080I / 60Hz, 1080P / 50Hz, 1080P / 60Hz 640 x 480, 800 x 600, 1024 x 768 60Hz

Vyrobeno pod záštitou licence společnosti Dolby Laboratories. Dolby a dvojitý symbol D jsou obchodními známkami společnosti Dolby Laboratories.



HDMI, HDMI logo, i „High-Definition Multimedia Interface“ je obchodní značka a ochranná známka společnosti HDMI Licensing LLC..



"CI Plus" logo je obchodní značka a ochranná známka společnosti CI Plus LLP company.



### Informace o likvidaci pro uživatele starého elektrického a elektronického vybavení (domácnosti)



Tento symbol na výrobku/výrobciích nebo jejich doprovodné dokumentace znamená, že použité elektrické a elektronické výrobky by neměly být shromažďovány dohromady s komunálním odpadem. Pro správné nakládání, využití a recyklaci, prosím vezměte tento výrobek / tyto výrobky na místo k tomu určené, kde je přijmou bez jakýchkoliv poplatků. V některých zemích je možné, že výrobek budete moci vrátit vašemu místnímu prodejci při nákupu podobného výrobku nového. Správná likvidace tohoto výrobku pomůže šetřit cenné prostředky a zabráni jakýmkoliv možným negativním důsledkům na zdraví člověka a životního prostředí, ke kterým by mohlo dojít v případě nesprávného nakládání s odpadem. Prosím, kontaktujte místní správu pro další informace o Vám nejbližším místě určeném pro sběr. Je možné udělit pokuty za nesprávné nakládání s tímto odpadem dle zákonů ve Vaší zemi.

### Likvidace starých baterií



Zkontrolujte si místní předpisy týkající se likvidace starých baterií nebo si zavolejte do místního zákaznického servisu, aby Vás instruovali jak likvidovat staré a použité baterie. Baterie v tomto výrobku by se neměly likvidovat společně s komunálním odpadem. Zajistěte likvidaci starých baterií na místech pro to určených, které naleznete ve všech obchodech, kde je možné baterie zakoupit.

### EU prohlášení o shodě

Tímto M SAN Grupa d.d. Prohlašuje, že televizor jako zařízení rádiového typu je v souladu s nařízením 2014/53/EU (RED).

EU prohlášení o shodě v plném znění je dostupné na následující internetové adrese: [www.msan.hr/dokumentacija/artikala](http://www.msan.hr/dokumentacija/artikala)



## VÁŽENÍ ZÁKAZNÍCI!

Děkujeme Vám, že jste si zakoupili spotřebič Vivax, a doufáme, že budete se svým výběrem spokojeni. Pokud bude v záruční lhůtě potřebná oprava výrobu, prosíme Vás, abyste se poradili s autorizovaným prodávajícím, který Vám výrobek prodal, nebo nás kontaktujte na níže uvedených tel. číslech a adrese. **PŘED POUŽITÍM VÝROBKU SI PROSÍM PEČLIVĚ PŘEČTĚTE POKYNY PŘILOŽENÉ K VÝROBKU!**

## ZÁRUČNÍ LIST

# VIVAX

**CZ****MODEL SPOTŘEBIČE****SÉRIOVÉ ČÍSLO****DATUM PRODEJE****ČÍSLO ÚČTU PRODÁVAJÍCÍHO****PODPIS A RAZÍTKO****PRODÁVAJÍCÍHO**

1. Touto zárukou M SAN Grupa jako poskytovatel záruky v České republice zaručuje bezplatnou opravu výrobku v souladu s platnými předpisy a v souladu s podmínkami uvedenými v tomto záručním listu.  
Touto zárukou zaručujeme, že předmět této záruky bude fungovat bez závad zapříčiněných eventuální chybou při výrobě, nebo vadou materiálu. Všechny závady, které eventuálně vzniknou, budou v záruční lhůtě zdarma odstraněny v autorizovaném servisu.
2. **ZÁRUČNÍ PODMÍNKY** Záruční lhůta začíná plynout ode dne zakoupení výrobku a trvá 24 měsíců.
3. V případě vady výrobku, který je předmětem této záruky, zaručujeme, že tento výrobek opravíme v co možná nejkratší lhůtě a to nejpozději do 30 dnů. Pokud výrobek nebude možné opravit nebo nebude opraven do 30 dnů, bude vyměněn za nový. Záruka bude prodloužena o dobu trvání opravy.
4. Záruka se uznává pouze s předloženým prodejním dokladem a tímto záručním listem, který musí být řádně vyplněný a musí tedy obsahovat datum prodeje, razítko a podpis prodávajícího.
5. **ZÁRUKA NEZAHRAUJE**
6. Pravidelnou kontrolu, údržbu a výměnu součástí, které se opotřebovávají běžným používáním, úpravy nebo změny s cílem vylepšení výrobku, které nejsou popsány v technických pokynech k používání, pokud k těmto úpravám není předložen souhlas M SAN Grupa d.d.
7. **Záruka se nevztahuje na následující případy:**  
Pokud kupující nepředloží prodejní doklad.  
Pokud kupující nedodržel pokyny k používání výrobku.  
Pokud byl výrobek otevírán, upravován nebo opraven neoprávněnou osobou.  
Pokud závady na výrobku vznikly působením vyšší moci, jako jsou: úder blesku, přepětí v elektrické síti, živelní pohromy a podobně. Pokud závady vznikly poškozením v důsledku používání spotřebiče v rozporu s pokyny nebo nesprávnou dopravou. Pokud závada nastala chybou v systému, ke kterému je přístroj připojen.  
Práva stanovená výrobcem v této záruce nemění zákonná spotřebitelská práva platící České republice.
8. Prohlášení o shodě a kopii originálního Prohlášení o shodě (EC Declaration of Conformity) můžete převzít na naší internetové stránce [www.msan.hr/dokumentaciaartikala](http://www.msan.hr/dokumentaciaartikala)

Název firmy poskytovatele záruky: M SAN GRUPA d.d., Buzinski prilaz 10, 10010 Zagreb-Buzin, Croatia  
Tel: +385 1 3654-961, Fax: +385 1 365 4982  
e-mail: [info@mrsevis.hr](mailto:info@mrsevis.hr), [prodaja@mrsevis.hr](mailto:prodaja@mrsevis.hr), <http://www.vivax.com>

**DATUM PŘIJETÍ  
SPOTŘEBIČE K OPRAVĚ****DATUM OPRAVY****DATUM PŘIJETÍ  
SPOTŘEBIČE K OPRAVĚ****DATUM OPRAVY****DATUM PŘIJETÍ  
SPOTŘEBIČE K OPRAVĚ****DATUM OPRAVY**

Město	Servis	Adresa	Telefon / E-mail
Praha	Český servis a.s.	Barrandova 409, 143 00 Praha 4 - Modřany	+420 227 204 411 praha@ceskyservis.cz <a href="http://www.ceskyservis.cz">http://www.ceskyservis.cz</a>
Brno	Český servis a.s.	Řípská 6 Brno - Slatina	+420 532 140 311 brno@ceskyservis.cz
Bystřice nad Pernštejnem	Český servis a.s.	K Ochozi 761 Bystřice nad Pernštejnem	+420 561 110 693 bystrice@ceskyservis.cz
České Budějovice	Český servis a.s.	Trocnovská 2 České Budějovice	+420 387 310 591 brno@ceskyservis.cz
Ostrava	Český servis a.s.	Kolejní 570/1 Ostrava-Moravská Ostrava	+420 596 611 040 ostrava@ceskyservis.cz
Pardubice	Český servis a.s.	Na Spravedlnosti 1533 Pardubice-Zelené Předměstí	+420 467 409 417 pardubice@ceskyservis.cz
Děčín	Český servis a.s.	U Plovárny 1260 Děčín	+420 412 514 156 decin@ceskyservis.cz
Plzeň	Český servis a.s.	Zábělská 12, Plzeň – Doubravka	+420 412 514 156 decin@ceskyservis.cz
Zlín	Český servis a.s.	Šrámkova 491 Zlín – Malenovice	+420 577 212 900 zlin@ceskyservis.cz

# INFORMAČNÍ LIST - KARTA PRODUKTU - STANDARDNI PODATKI

## TERMÉKISMERTETŐ ADATLAP - ПРОДУКТОВ ФИШ - FIȘA PRODUSULUI

Model: Vivax TV-32LE79T2, TV-32LE79T2S2G

	Český	Slovenský	
<b>A</b>	<b>INFORMAČNÍ LIST</b>	<b>INFORMAČNÍ LIST</b>	
<b>B</b>	Ochranná známka	Ochranná známka	<b>VIVAX</b>
<b>C</b>	Typ výrobku	Typ produktu	<b>LED TV</b>
<b>D</b>	Modelu	Modelu	<b>TV-32LE79T2S2</b> <b>TV-32LE79T2S2G</b>
<b>E</b>	Třída energetické účinnosti	Trieda energetickej efektívnosti	<b>A</b>
<b>F</b>	Viditelná úhlopříčka obrazovky vyjádřená	Uhlopriečka viditeľnej časti obrazovky	<b>32" / 80cm</b>
<b>G</b>	Spotřeba elektrické energie v zapnutém stavu (W)	spotreba elektrickej energie v režime zapnutia (W)	<b>36</b>
<b>H</b>	Roční spotřeba elektrické energie (kWh/rok) *	Ročná spotreba elektrickej energie (kWh/rok) *	<b>52</b>
<b>I</b>	Spotřeba elektrické energie v pohotovostním režimu (W)	spotreba elektrickej energie v pohotovostnom režime (W)	<b>&lt;0.5</b>
<b>J</b>	Spotřeba elektrické energie v vypnutém stavu (W)	Spotreba elektrickej energie v režime vypnutia (W)	<b>0</b>
<b>K</b>	Rozlišení obrazovky	Rozlišenie obrazovky	<b>1366 x 768 pix</b>
<b>*</b>	Spotřeba elektrické energie XYZ kWh za rok vycházející ze spotřeby elektrické energie televizního přijímače, který je v provozu 4 hodiny denně po dobu 365 dní. Skutečná spotřeba elektrické energie závisí na způsobu použití televizního přijímače.	Spotreba energie XYZ kWh za rok na základe spotreby elektrickej energie televizora, ktorý je v činnosti 4 hodiny denne počas 365 dní. Skutočná spotreba energie závisí od toho, ako sa televizor používa.	

	Polski	Slovenski	Magyar	Български	Românesc
<b>A</b>	<b>KARTA PRODUKTU</b>	<b>STANDARDNI PODATKI</b>	<b>TERMÉKISMERTETŐ ADATLAP</b>	<b>ПРОДУКТОВ ФИШ</b>	<b>FIȘA PRODUSULUI</b>
<b>B</b>	Znak towarowy	Blagovna znamka	Márka	Търговска марка	Marca comercială
<b>C</b>	Rodzaj produktu	Tip izdelka	Terméktípus	Вид на продукта	Tipul produsului
<b>D</b>	Identifikator modelu	Oznaka modela	Típuszám	Модел	Nume model
<b>E</b>	Klasa efektywności energetycznej	Razred energetske učinkovitosti	Készüléktípus energiahatékonysági	Класът на енергийната ефективност	Clasa de eficiență energetică
<b>F</b>	Przekątna widzialna ekranu	Vidna diagonalna zaslonu	Látható képátló	Видимият диагонал на екрана	Diagonala vizibilă a ecranului
<b>G</b>	Zużycie energii w trybie włączenia (W)	Poraba moči v stanju delovanja (W)	Készülék bekapcsolt üzemi módbeli energiafogyasztása (W)	Консумацията на енергия в режим „включен”(W)	Puterea consumată în modul activ (W)
<b>H</b>	Roczne zużycie energii (kWh/rok) *	Letna poraba energije (kWh/leto) *	Éves energiafogyasztás (kWh/god) *	Годишната консумация на енергия (kWh/година) *	Consumul anual de energie (kWh/an) *
<b>I</b>	Zużycie energii w trybie czuwania (W)	Poraba moči v stanju pripravljenosti (W)	Készülék készenléti üzemmódbeli energiafogyasztása (W)	Консумацията на енергия в режим „в готовност”(W)	Puterea consumată în modul standby (W)
<b>J</b>	Zużycie energii w wyłączenia (W)	Poraba moči v stanju izključenosti (W)	Készülék kikapcsolt üzemmódbeli energiafogyasztása (W)	консумацията на енергия в режим „изключен”(W)	Puterea consumată în modul oprit (W)
<b>K</b>	Rozdzielczość ekranu	Ločljivost zaslonu	Képernyőfelbontás	физическата разделителна способност на екрана	Rezoluția ecranului
<b>*</b>	Zużycie energii XYZ kWh/rok na podstawie zużycia energii przez telewizor działający 4 godziny dziennie przez 365 dni. Rzeczywiste zużycie energii zależy od sposobu użytkowania telewizora.	Poraba energije XYZ kWh na leto, izračunana kot poraba moči ob delovanju televizorja 4 ure dnevno v 365 dneh. Dejanska poraba energije je odvisna od načina uporabe televizorja.	A televíziókészülék napi 4 órák üzemi mellett az év 365 napjára vetítve évente XYZ kWh mennyiségű energiát fogyaszt. A tényleges energiafogyasztás a készülék üzemeltetési módjától függ.	Консумация на енергия XYZ kWh годишно, изчислена на базата на 4 работни часа дневно при 365 дни. Действително консумираната енергия ще зависи от начина на употреба на телевизора.	Consumul de energie de XYZ kWh pe an, pe baza puterii consumate de aparatul TV atunci când este în funcțiune 4 ore pe zi timp de 365 de zile. Consumul real de energie depinde de condițiile de utilizare a aparatului TV



**VIVAX**

[www.VIVAX.com](http://www.VIVAX.com)