

CS

NÁVOD K POUŽITÍ MYČKA

gorenje



Obsah

Přední panel	2
Bezpečnostní pokyny	3
Před prvním mytím	4
Naplnění myčky na nádobí	5
Návod k použití myčky	6
Nastavení	10
Údržba a čištění	12
Řešení problémů	14
Montáž	18
Servis	19
Informace pro zkušební ústav	20
Technické informace	24

Přední panel



- | | | | |
|---|---------------------|----|------------------------------------|
| 1 | Hlavní vypínač | 8 | SpeedWash |
| 2 | Volič programů | 9 | Automatické otevření |
| 3 | Automatický program | 10 | Poloviční náplň |
| 4 | Intenzivní program | 11 | Odložený start |
| 5 | Úsporné mytí | 12 | Displej |
| 6 | Rychlý program | 13 | Indikátor oplachovacího prostředku |
| 7 | Predmytí | 14 | Indikátor soli |

Obecné informace

- Přečtěte si návod k použití a uložte ho na bezpečném místě!
- Nikdy myčku na nádobí nepoužívejte k jiným účelům, než je určeno v tomto návodu k použití.
- Nezatěžujte dvířka ani koše myčky ničím jiným, než nádobím.
- Nikdy nenechávejte dvířka myčky otevřená, aby o ně někdo nezakopl.
- Používejte pouze mycí prostředky pro myčky na nádobí!
- Spotřebič mohou používat děti od 8 let i osoby s fyzickým či mentálním postižením, se ztrátou paměti či nedostatkem zkušeností a znalostí. Takové osoby mohou spotřebič užívat buď pod dozorem, nebo musí dostat příslušné pokyny a být srozuměny s případnými riziky. Děti nesmí čištění spotřebiče provádět bez dozoru.
- Na děti se musí dohlédnout, aby si s myčkou nehrály.
- Poškozené síťové kabely může měnit pouze kvalifikovaný elektrikář.
- Myčku používejte pouze v domácím prostředí k mytí nádobí používaného v domácnosti. Jiné použití je zakázáno.
- Nikdy do myčky nevládejte nádobí se zbytky rozpouštědla, hrozí nebezpečí výbuchu. V myčce se nesmí mýt ani nádobí obsahující popel, vosk nebo maziva.

VAROVÁNÍ!

Nože a jiné špičaté předměty je nutné uložit vodorovně do speciálních košů myčky na příbory.

Instalace

Viz oddíl Montáž.

Bezpečnost dětí

- Myčku vždy zapněte ihned po přidání saponátu.
- Když jsou dvířka myčky na nádobí otevřená, nepouštějte do její blízkosti děti. Uvnitř mohou být zbytky mycího prostředku!
- Nedovoľte dětem, aby používaly nebo si hrály s myčkou na nádobí. Buďte zvláště ostražití, pokud jsou otevřená dvířka.

VAROVÁNÍ!

Děti musí být pod dohledem - mycí prostředek je žíravina!

Skladování v zimě / přeprava

- Myčku skladujte na místech s teplotou nad bodem mrazu.
- Vyhnete se přepravě na velkou vzdálenost při mrazivém počasí.

- Myčku přepravujte postavenou, nebo položenou na zadní desku.

Funkce na ochranu proti přetečení

Pokud přesáhne hladina vody v myčce běžnou úroveň, ochrana proti přetečení spustí odčerpávání vody z myčky a vypne přívod vody. Pokud se aktivuje ochrana proti přetečení, zavřete přívod vody a zavolejte servisní oddělení.

Obalový materiál

Obal chrání produkt během přepravy. Obalový materiál je recyklovatelný. Oddělujte různé obalové materiály v zájmu snížení objemu použitých surovin a odpadu. Váš prodejce může zavést obalový materiál k recyklaci nebo vás přímo do nejbližšího recyklačního střediska. Obalový materiál se skládá z:

- Vnitřní lepenky vyrobené ze 100% recyklovaného materiálu.
- Lehčeného polystyrenu (EPS) bez přidaného chlóru a fluóru.
- Opor z nezpracovaného dřeva.
- Ochranný plast vyrobený z polyethylenu (PE).

Likvidace

- Až myčka doslouží a bude třeba ji vyhodit, musí se ihned znemožnit její další používání. Vytáhněte napájecí kabel a uřízněte ho co nejbližší u spotřebiče.
- Myčka je vyrobena a označena s ohledem na recyklaci.
- Informace o místě a správném způsobu recyklace vaší myčky získáte na místním úřadě.

Změkčovač vody

Kvalitního umytí lze dosáhnout pouze s oplachem měkkou vodou (s nízkým obsahem minerálů). Tvrdá voda zanechává na nádobí a myčce bílé šmouhy.

Tvrdost vody se určuje podle následujících stupnic: Německá stupnice tvrdosti vody (°dH) a francouzská stupnice tvrdosti vody (°fH). Pokud tvrdost vody ve vaší oblasti přesahuje hodnotu 6°dH (9°fH), vodu je nutné změkčovat. To automaticky provede integrovaný změkčovač vody. Jeho optimální účinnost vyžaduje správné nastavení tvrdosti přivodní vody.

Tvrdost vody ve vaší oblasti zjistíte na místní vodárně.

Nastavení změkčovače vody

Kapitola Nastavení na straně 10 obsahuje popis nastavení změkčovače vody.

Doplňte sůl

Ještě než začnete myčku se změkčovačem vody používat, musíte naplnit zásobník na sůl, aby mohl ke změkčování docházet automaticky. Používejte hrubozrnnou sůl nebo speciální sůl do myček na nádobí.

VAROVÁNÍ!

Aby uvnitř myčky nevznikaly rezavé skvrny, mycí program se musí spustit ihned po přidání soli.

Nikdy do přihrádky na sůl nelijte prostředek na mytí nádobí. Tím by se zničil změkčovač vody!

Poprvé postupujte takto:

- 1 Odšroubujte víčko podle obrázku.
- 2 Do plnicího otvoru přihrádky na sůl zasuňte násypku, dodávanou s myčkou. Poprvé nalijte přibližně 1 l vody.
- 3 Potom doplňujte sůl, dokud nebude přihrádka plná, maximálně však 1,5 kg.
- 4 Očistěte veškeré zbytky soli, aby bylo možné víčko pevně přišroubovat.
- 5 Spusťte program a přesvědčte se, že všechna sůl byla z myčky vypláchnuta.

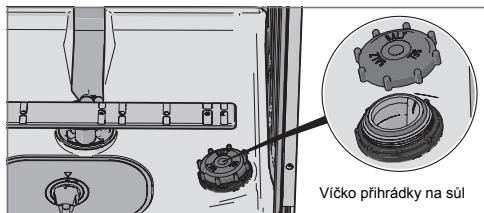

Indikátor doplnění soli

Pokud je třeba doplnit sůl, rozsvítí se na displeji výše uvedený symbol.

Po vypláchnutí soli, vyšroubujte kryt a doplňte sůl do zásobníku. Poprvé je třeba použít pouze vodu! Vyřete do sucha a utáhněte. Spusťte program a přesvědčte se, že všechna sůl byla z myčky vypláchnuta.

Po doplnění může chvíli trvat, než symbol zhasne.

Doplnění oplachovacího prostředku

Použijete-li oplachovací prostředek, bude sušení rychlejší a účinnější. Účinnější bude i mytí nádobí, na kterém nezůstane ani skvrnka.

- 1 Otevřete víko přihrádky na oplachovací prostředek.
- 2 Opatrně doplňte oplachovací prostředek. Prostředek doplňte pouze do úrovně označené **max**.
- 3 Očistěte všechna potřísněná místa kolem přihrádky.
- 4 Pevně zavřete víko.

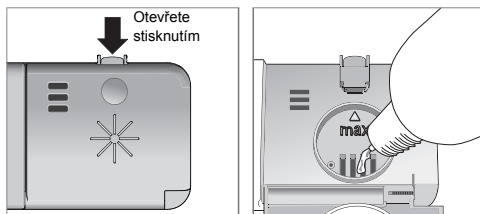

Indikátor doplnění oplachovacího prostředku

Pokud je třeba doplnit oplachovací prostředek, rozsvítí se na displeji výše uvedený symbol.

Po doplnění může chvíli trvat, než symbol zhasne.

Nastavení dávkování oplachovacího prostředku

Oddíl Nastavení obsahuje návod k nastavení dávkování oplachovacího prostředku. Škála nastavení dávkování oplachovacího prostředku zahrnuje hodnoty 0 (Vypnuto) až 5 (Vysoké dávkování). (Tovární nastavení: 5)

Snižte dávku oplachovacího prostředku:

- Pokud se na nádobí tvoří lepkavý bílý/modrý povlak.
- Pokud se na nádobí tvoří proužky.
- Hromadění pěny. Pokud máte měkkou vodu, měl by se oplachovací prostředek ředit vodou v poměru 1:1.

Energeticky šetrné mytí nádobí

- Kvůli úspoře energie nezapínejte myčku, dokud není zcela naplněna.
- Neoplachujte nádobí pod tekoucí vodou. Z nádobí před vložením do myčky pouze oškrábejte větší zbytky jídla.
- Používejte ekologicky šetrný saponát. Přečtěte si na obalu prohlášení o dopadu na životní prostředí!
- Pokud je nádobí pouze mírně zašpiněné, můžete u některých programů zvolit nízkou teplotu.
- Lepších výsledků sušení dosáhnete, když použijete možnost Automatické otevření, která automaticky otevře dvířka myčky po ukončení programu. (Pokud je myčka vestavěná, okolní nábytek či zařízení musejí být odolné vůči kondenzaci.)

Choulostivé nádobí

Pro některé černé nádobí není mytí v myčce bezpečné. To může být z několika důvodů. Některé materiály nejsou odolné proti vysokým teplotám, jiné může poškodit mycí prostředek používaný v myčce.

U ručně vyrobených předmětů, křehkých ozdob, křišťálových/skleněných věcí, stříbra, mědi, cinu, hliníku a plastu dbejte zvýšené opatrnosti. Vždy zkontrolujte, zda nesou označení „Vhodné pro mytí v myčce“.

Koše myčky na nádobí

Myčka je vybavena horním zásobníkem na příbory, horním košem a spodním košem.

Horní zásobník na příbory

Do horní příhrádky na příbory se vejdou příbory, naběračky, metly, servírovací příbory a podobné nádobí.

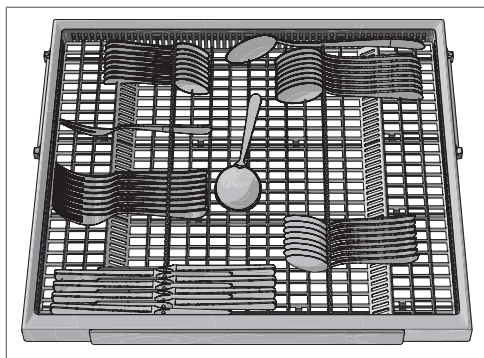

Horní koš

Do horního koše vkládejte sklenice, hrnky, misky, talířky na pečivo a podšálky. Všechny znečištěné plochy nádobí by měly směřovat směrem do myčky a směrem dolů! Sklenice

na víno se vkládají do police na sklenice na víno a nože do držáku na nože na pravé straně (je-li součástí).

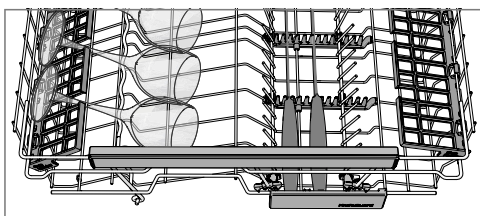
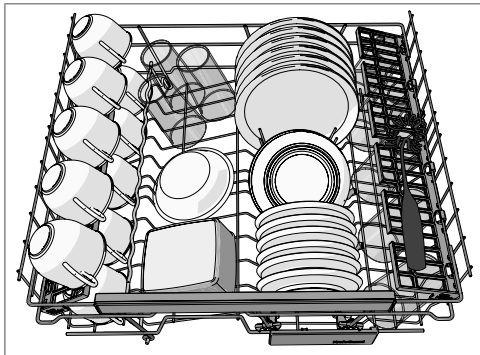

Zvedání a spuštění horního koše

- 1 Vytáhněte horní koš.
- 2 Uchopte horní koš po stranách oběma rukama a zvedněte ho.
- 3 Chcete-li změnit polohu koše, opakovaně jej oběma rukama zvedejte. (Horní koš lze nastavit do tří poloh.) Když je horní koš v nejvyšší poloze, zvednutím jej vrátíte do nejnižší polohy. Pamatujte, že obě strany koše musejí být vždy usazeny ve stejné výšce.

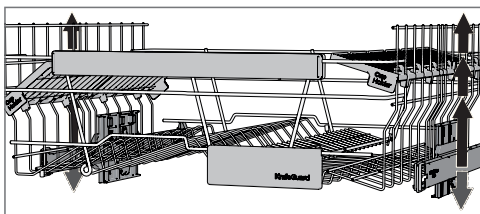

Sklápěcí držáky

Tyto držáky lze podle potřeby vykloupat či sklopit, a usnadnit tak vkládání hrnců, sklenic a misek. Než začnete upravovat

polohu sklápěcích držáků, uvolněte je zamáčknutím západky směrem do myčky.

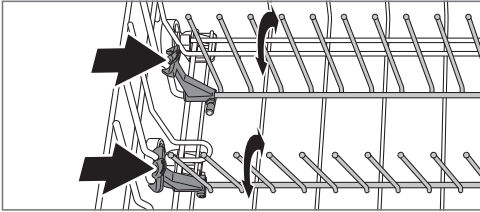

Dolní koš

Do dolního koše vkládejte talíře, servírovací mísy a hrnce.

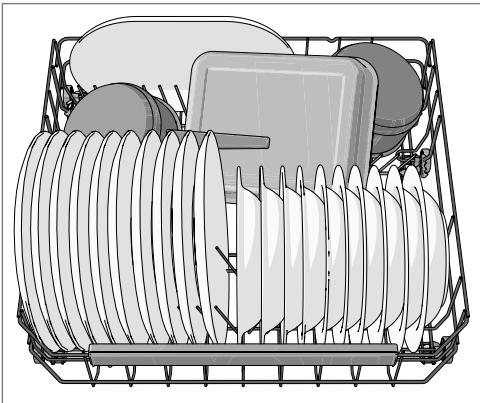

Sklápěcí držáky

Při mytí hrnců sklopte dolů skládací nosníky (držáky na talíře). Skládací nosníky uvolněte tak, že stisknete západky směrem dovnitř, abyste mohli upravit jejich polohu.

Body ke zvážení

- Všechny znečištěné plochy nádobí by měly směřovat směrem do myčky a směrem dolů.
- Nádoby by nemělo být vkládáno do sebe ani na sebe.
- Nádoby s dutinami nakloňte (například hrnce), aby bylo možné provést oplach vodou. Toto je důležité i u plastových předmětů.
- Předměty, které by mohly propadnout košem myčky na nádoby, umístěte do horního koše na příbory.

UPOZORNĚNÍ!

Zkontrolujte, zda se ostříkací ramena mohou volně otáčet.

Přidávání mycího prostředku



- 1 Příhrádka na mycí prostředek pro předmývání
- 2 Příhrádka na mycí prostředek pro hlavní mytí

Mycí prostředek se přidává podle tvrdosti vody.

Dodržujte pokyny na obalu mycího prostředku. Tato myčka na nádoby je vybavena změkčovačem vody, požívejte tedy dávkování mycího a oplachovacího prostředku pro měkkou vodu.

Použití většího množství mycího prostředku může vést k menší účinnosti mytí a zároveň představuje větší zátěž pro životní prostředí.

Prostor pro mycí prostředek musí být během přidávku detergentu suchý. Spotřebič má jednu příhrádku na předmývání a jednu na hlavní mytí. V případě použití práškového či tekutého mycího prostředku pro myčky na nádoby přidejte do příhrádky na předmývání menší množství mycího prostředku. S případnými dotazy ohledně mycího prostředku se obraťte na výrobce.

UPOZORNĚNÍ!

Používejte pouze mycí prostředky pro myčky na nádoby! Tekutý saponát na nádoby se nesmí používat, protože tvoří pěnu, která brání myčce v efektivním provozu.

Tablety pro myčky na nádoby

Pokud je problém zavřít víčko dávkovače, tabletu rozlomte. Pokud je víčko těsně uzavřené a nelze jej správně otevřít, je zde nebezpečí, že se mycí prostředek nebude správně uvolňovat.

UPOZORNĚNÍ!

Použití tablet pro myčky se nedoporučuje pro krátké programy (kratší než 75 minut). Použijte raději práškový nebo tekutý mycí prostředek pro myčky na nádoby.

3 v 1 / vícesložkový mycí prostředek

V kapitole Nastavení najdete postup k aktivaci tablety (3 v 1/vícesložkový mycí prostředek). Nezapomeňte, že je nutné vložit sůl do příhrádky na sůl. Nejste-li spokojeni s výsledky mytí nádobí či sušení, deaktivujte nastavení tablety (3 v 1/vícesložkový mycí prostředek) a doplňte sůl, mycí

prostředek a oplachovací prostředek. Viz kapitol Před prvním mytím.

U těchto výrobků si pečlivě přečtete pokyny. Pokud vám cokoli není jasné, obraťte se na výrobce mycího prostředku.

Hlavní vypínač

Podržte hlavní vypínač; mělo by dojít k zapnutí displej. Následně ověřte, zda je puštěn kohout přívodu vody.

PROGRAMS - Výběr programu

Vyberte si program vyhovující danému typu a míře zašpinění nádobí.

Jednou nebo vícekrát stiskněte volič programů, dokud se symbol požadovaného programu neaktivuje.

auto 45-65° **Automatický program**

Myčka umí odhadnout, jak špinavé je nádobí, a podle toho upraví spotřebu a teplotu vody. Po první instalaci se musí program spustit pětkrát, dokud se plně nepřizpůsobí a nepodává nejlepší výsledky.

auto 45-65° **Automatický program**¹⁾ + **SpeedWash** +

Automatické otevření

Účinný program pro každodenní mytí, který si poradí s mírně zaschlými zbytky. (Tento program není vhodný na připálené jídlo, například na nádobí na pečení.)

70° Intenzivní program

Program pro velmi špinavé nádobí, jako jsou pánve, kastroly a nádobí na pečení. Je také vhodný k mytí nádobí s velmi vysokými nároky na hygienu, jako jsou kojenecké lahve a kuchyňská prkýnka. Pokud toto nádobí myčku zcela nezaplní, můžete přidat talíře apod.

ECO 55° **Úsporné mytí**

Tento program je určen k mytí běžně znečištěného nádobí a jedná se o neúčinnější program ve smyslu kombinované spotřeby energie a vody.

35° Rychlý program

Tento program se používá na mírně zašpiněné sklenice a porcelán, např. na šálky od kávy.

V kombinaci s programem SpeedWash se dosáhne zkrácení (15 minut).



*° **Predmytí**

Používá se pro oplachování nádobí, zatímco čekáte, než se myčka zcela naplní.

EXTRA - Výběr voleb

Příslušná volba se vybírá stisknutím daného tlačítka volby tak, aby došlo k aktivaci. Dostupné volby se mezi programy liší a některé volby nelze kombinovat (dostupné volby tlumeně svítí).

SpeedWash

Tato možnost zkrátí délku programu, ale spotřebuje více energie a vody.

Automatické otevření

Dvířka myčky se na konci programu automaticky otevrou, což zlepšuje výsledky sušení. (Pokud je myčka vestavěná, okolní nábytek či zařízení musejí být odolné vůči kondenzaci.)

UPOZORNĚNÍ!

Je-li nastaveno automatické otevření dvířek myčky, nesmí být blokována. V takovém případě by totiž mohlo dojít k narušení funkce zámku dvířek.

1|2 **Poloviční náplň**

Tato možnost přizpůsobí mycí program na poloviční náplň myčky, tzn. že spotřebuje méně energie a vody.

Odložený start

Pokud zvolíte Odložený start, myčka se spustí za 1 až 24 hodin po zavření dvířek.

- 1 Jedním stisknutím tlačítka aktivujte Odložený start. Několikerým stisknutím tlačítka - nebo jeho podržením - nastavíte požadovaný počet hodin.
- 2 Zavřete dvířka a myčka bude odpočítávat po hodinách a spustí se podle zvoleného odkladu.

Pokud chcete zrušit možnost Odložený start, otevřete dvířka a podržte stisknutý hlavní vypínač, dokud displej nezhasne.

Zapněte myčku

Zavřete dvířka a pusťte myčku. Je-li hlavní vypínač myčky zapnutý, po zavření dvířek se program spustí automaticky.

TIME - Zbývající čas

Jakmile vyberete program a příslušné možnosti, zobrazí se čas, jak dlouho program naposledy trval.

¹⁾ *Tato kombinace (Automatický program + SpeedWash + Automatické otevření) se také nazývá QuickIntensive (90 minut).*

Zastavení nebo změna programu

Pokud chcete změnit program po spuštění myčky, otevřete dvířka a podržte stisknutý hlavní vypínač, dokud displej nezhasne. Pokud se otevře víko zásobníku na saponát, přidejte saponát. Potom stiskněte hlavní vypínač, zvolte nový program a zavřete dvířka.

Potřebujete přidat další nádobí?

Otevřete dvířka. Myčka se automaticky zastaví. Přidejte nádobí a zavřete dvířka. Myčka bude po chvíli pokračovat v chodu programu.

Pokud došlo k vypnutí myčky kvůli výpadku proudu

Pokud nebyl mycí program dokončen, bude pokračovat v chodu po obnovení napájení.

UPOZORNĚNÍ!

Během sušení se program přeruší, pokud dojde výpadku proudu, nebo pokud budou otevřeny dvířka na déle než 2 minuty.

Jak dosáhnout nejlepších výsledků při sušení

- Myčku zcela naplňte.

- Nádobí s dutinami nakloňte (například hrnečky), aby bylo možné provést oplach vodou. Toto je důležité i u plastových předmětů.
- Doplněte oplachovací prostředek nebo zvyšte jeho dávkování.
- Aktivujte volbu Automatické otevření.
- Nádobí nechte před vyjmutím z myčky zchladnout.

Po ukončení programu

Myčka se automaticky vypne po dokončení programu. Vypněte vodovodní kohoutek po každém použití.

Vyndání nádobí z myčky

Horký porcelán je křehčí. Než nádobí vyndáte, nechte jej vychladnout v myčce na nádobí.

Nejprve vyložte spodní koš, aby se zamezilo stékání vody z horního koše na nádobí ve spodním koši.

Přehled programů

PROGRAMS - Program	Prostor pro mycí prostředek 1 / 2 (ml)	EXTRA - Volby	Předmyváni	Hlavní mytí	Počet oplachování	Finální oplachování	Hodnoty spotřeby ¹⁾		
							Doba mytí nádobí (cca h:min)	Spotřeba energie (příbl. kWh)	Spotřeba vody (l)
Automatický program	--- / 25	Automatické otevření	1-3	50-65 °C	2-3	65 °C	2:10-2:50	0,9-1,5	11-20
Intenzivní program	10 / 25		2	70 °C	2	70 °C	2:55	1,7	17
Úsporné mytí ²⁾	--- / 25	Automatické otevření	1	55 °C	2	49 °C	3:00	0,86	9,5
Rychlý program	--- / 10			35 °C	1	25 °C	0:20	0,2	10
Předmytí	--- / ---				1	--- °C	0:07	0,01	3

1) Hodnoty spotřeby jsou velmi závislé na teplotě přívodní vody, okolní teplotě, velikosti náplně, zvolených funkcích a dalších faktorech.

2) Tento program mytí nádobí je standardní cyklus mytí, který byl použit k získání údajů o spotřebě na šítku. Je určen k mytí běžně znečištěného nádobí a jedná se o nejušněnější program ve smyslu kombinované spotřeby energie a vody.

Nastavení

Otevření menu nastavení:

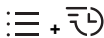

1. Nejprve otevřete dvířka. Vypněte myčku. Podržte stisknutý hlavní vypínač, dokud se displej nerozsvítí.
2. Do 10 sekund:
- Stiskněte volič programu a tlačítko možnosti SpeedWash.
3. Na displeji se zobrazí menu nastavení (aktuální nastavení a aktuálně nastavená hodnota).
(Menu ukončíte jeho procházením nebo stiskem hlavního vypínače.)

Procházení menu nastavení:

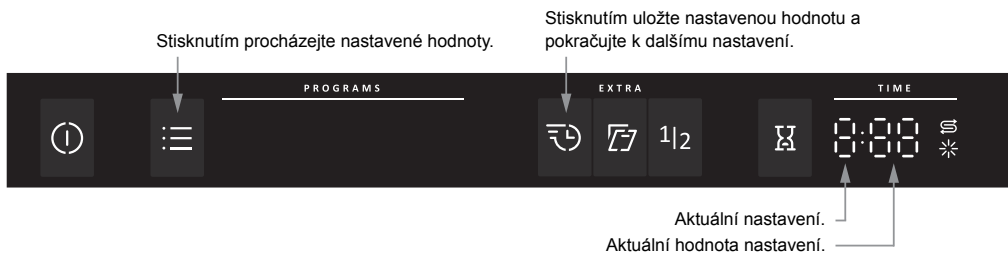

Nyní můžete upravit následující nastavení:

Nastavení	Volby																																					
1. Oplachovací prostředek	1:00 - 1:05	<p>Nastavení dávkování oplachovacího prostředku.</p> <p>Zvyšte dávku oplachovacího prostředku:</p> <ul style="list-style-type: none"> • Pokud jsou na nádobí stopy po vodě. <p>Snižte dávku oplachovacího prostředku:</p> <ul style="list-style-type: none"> • Pokud se na nádobí tvoří lepkavý bílý/modrý povlak. • Pokud se na nádobí tvoří proužky. • Hromadění pěny. Pokud máte měkkou vodu, měl by se oplachovací prostředek ředit vodou v poměru 1:1. 																																				
2. Tvrdost vody	2:00 - 2:09	<p>Nastavení změkčovače vody. Správné nastavení v závislosti na tvrdosti vody naleznete v následující tabulce.</p> <table border="1"> <thead> <tr> <th>°dH</th> <th>°fH</th> <th></th> <th>°dH</th> <th>°fH</th> <th></th> </tr> </thead> <tbody> <tr> <td>0-5</td> <td>0-9</td> <td>2:00</td> <td>20-24</td> <td>35-43</td> <td>2:05</td> </tr> <tr> <td>6-8</td> <td>10-14</td> <td>2:01</td> <td>25-29</td> <td>44-52</td> <td>2:06</td> </tr> <tr> <td>9-11</td> <td>15-20</td> <td>2:02</td> <td>30-39</td> <td>53-70</td> <td>2:07</td> </tr> <tr> <td>12-14</td> <td>21-25</td> <td>2:03</td> <td>40-49</td> <td>71-88</td> <td>2:08</td> </tr> <tr> <td>15-19</td> <td>26-34</td> <td>2:04</td> <td>50+</td> <td>89+</td> <td>2:09</td> </tr> </tbody> </table> <p>Nezapomeňte zásobník na sůl naplnit solí poté, co nastavíte změkčovač vody na 2:01 - 2:09.</p> <p><i>Nepřevyšuje-li tvrdost přírodní vody 6°dH (9°fH), zvolte možnost 2:00. Změkčovač vody se deaktivuje a sůl nebude zapotřebí.</i></p>	°dH	°fH		°dH	°fH		0-5	0-9	2:00	20-24	35-43	2:05	6-8	10-14	2:01	25-29	44-52	2:06	9-11	15-20	2:02	30-39	53-70	2:07	12-14	21-25	2:03	40-49	71-88	2:08	15-19	26-34	2:04	50+	89+	2:09
°dH	°fH		°dH	°fH																																		
0-5	0-9	2:00	20-24	35-43	2:05																																	
6-8	10-14	2:01	25-29	44-52	2:06																																	
9-11	15-20	2:02	30-39	53-70	2:07																																	
12-14	21-25	2:03	40-49	71-88	2:08																																	
15-19	26-34	2:04	50+	89+	2:09																																	

Nastavení	Volby	
3. TAB (mycí prostředek 3-v-1 / vše-v-jednom)	3:00 (Vyp) 3:01 (Zap)	<p>Toto nastavení lze aktivovat při použití mycího prostředku 3-v-1 / vše-v-jednom. Mycí program se automaticky přizpůsobuje, aby vždy poskytoval ty nejlepší výsledky při mytí i sušení. Při aktivaci tohoto nastavení není nutné přidávat leštidlo, protože tato volba vypíná jeho dávkování. Snižuje také množství přidávané soli do změkčovače vody. Nezapomeňte, že je nutné vložit sůl do zásobníku na sůl.</p> <div data-bbox="613 368 1056 576" style="border: 1px solid black; padding: 5px;"> <p>UPOZORNĚNÍ!</p> <p>Základem pro dosažení dobrých výsledků mytí je vyzkoušet, který typ mycího prostředku, nebo vícesložkového mycího prostředku nejlépe odpovídá vašim požadavkům! Pozorně si přečtěte pokyny ke správnému použití na obalu mycího prostředku. Návodů k použití i ostatní informace na obalu mycího prostředku vždy dodržujte!</p> </div>

Hrubý filtr

Hrubý filtr zachycuje větší zbytky jídla, které neprojdou přes vypouštěcí čerpadlo. Hrubý filtr vyprazdňujte podle potřeby.

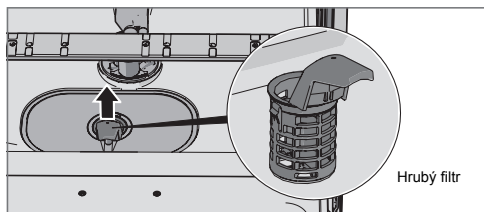

- 1 Zvedněte hrubý filtr pomocí držadla.
- 2 Vyprázdněte filtr. Nezapomeňte filtr vrátit zpět!

Jemný filtr

Zbytky, které se nahromadí na jemném filtru, se během každého mytí automaticky opláchnou. Jemný filtr v případě potřeby vyčistěte.

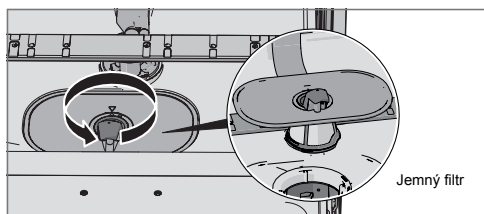

- 1 Otočte držadlo proti směru hodinových ručiček.
- 2 Pomocí držadla vytáhněte filtr přímo nahoru. Abyste mohli vyčistit jemný filtr, uvolněte hrubý filtr.
- 3 Vraťte součásti zpět v opačném pořadí. Při vracení jemného filtru zkontrolujte, zda jeho okraje správně těsní.
- 4 Filtr zajistěte na místě otočením držadla po směru hodinových ručiček do koncové polohy. Držadlo by mělo být natočeno směrem ven z myčky.

UPOZORNĚNÍ!

Myčka na nádobí se nesmí používat, pokud nejsou filtry na místě!

Na výsledek mytí může mít vliv nesprávné usazení hrubého filtru.

Ostříkací ramena

Otvory a ložiska se někdy mohou zablokovat. Veškeré zbytky odstraňte pomocí jehly nebo ostrého předmětu. Ostříkací ramena mají otvory i na spodní straně.

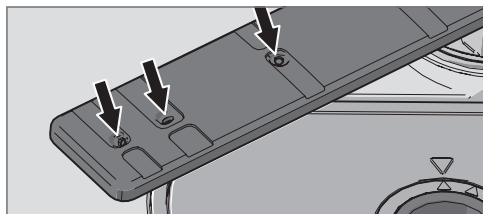

Čištění si můžete usnadnit odmontováním ostříkovacích ramen. Nezapomeňte je poté řádně namontovat zpět na místo.

Dolní ostříkací rameno

- Dolní ostříkací rameno uvolníte tak, že jej vytáhnete přímo vzhůru.

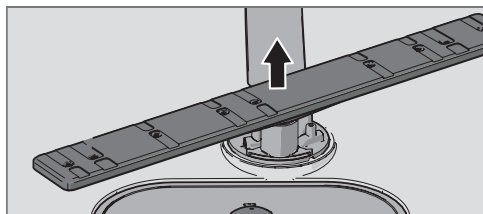

Horní ostříkací rameno

- 1 Vytáhněte horní koš.
- 2 Odmontujte z horního koše ostříkovací rameno, a to tak, že proti směru hodinových ručiček odšroubujete jeho ložiska.

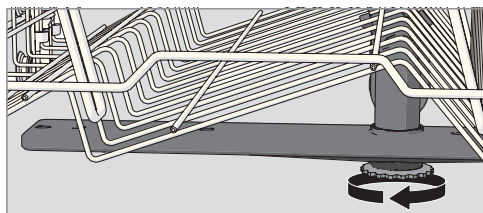

Dvířka a těsnění dvířek

Boky dvířek a těsnění dvířek pravidelně čistěte. Používejte lehce navlhčený hadřík (v případě potřeby s trochou čisticího prostředku).

Mycí prostor myčky

Mycí prostor myčky je vyroben z nerezové oceli a během normálního používání se pravidelně čistí.

Vodní kámen

Pokud používáte tvrdou vodu, může se v myčce usazovat vodní kámen. Pokud k tomu dojde, spusťte program Intenzivní program se dvěma lžicemi kyseliny citrónové v prostoru pro mycí prostředek (myčka je bez nádobí).

Přední panel

Tlačítka udržujte v čistotě a chráňte je před mastnotou. Otírejte je suchým nebo lehce navlhčeným hadříkem. Nikdy nepoužívejte čisticí prostředky – mohou poškodit povrch. Před čištěním tlačítek myčku vypněte hlavním vypínačem, aby nedošlo k nechtěné aktivaci tlačítek.

Odblokování vypouštěcího čerpadla

Pokud myčka i po skončení programu stále obsahuje vodu, zřejmě je vypouštěcí čerpadlo ucpané, ale tyto předměty se dají velmi snadno odstranit.

- 1 Vypněte myčku pomocí hlavního vypínače a odpojte ji ze zásuvky.
- 2 Vyjměte hrubý filtr a jemný filtr.
- 3 Vyberte vodu z mycího prostoru myčky.
- 4 Chcete-li provést kontrolu vypouštěcího čerpadla, odstraňte barevnou záračku v pravé části dolní výpusti.
- 5 Rukou otočte kolečkem čerpadla za záračku vypouštěcího čerpadla. Opatrně odstraňte všechny předměty.
- 6 Záračku vypouštěcího čerpadla vraťte na místo spolu s jemnými a hrubými filtry.
- 7 Zapojte spotřebič do zásuvky.

Pokud se myčka stále nespouští a ozývá se vrčení motoru, aktivovala se ochrana proti přetečení.

- Zavřete přívod vody.
- Vytáhněte zástrčku z elektrické zásuvky.
- Zavolejte servisní oddělení.

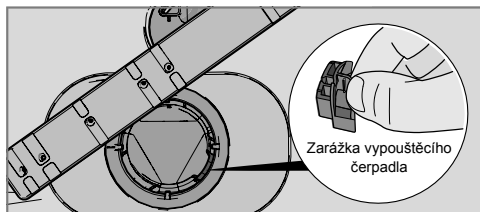

UPOZORNĚNÍ!

Nezapomeňte vrátit na místo záračku vypouštěcího čerpadla.

Odblokování filtru přívodní hadice

Pokud přívodní voda obsahuje drobné částičky, může dojít k ucpaní filtru přívodní hadice, což má za následek Závada na přívodu vody.

- 1 Vypněte myčku pomocí hlavního vypínače a odpojte ji ze zásuvky.
- 2 Zastavte přívod vody.
- 3 Odšroubujte přívodní hadici.
- 4 Opatrně odstraňte vnější filtr z přívodní hadice a vyčistěte jej.
- 5 Filtr vyměňte a zkontrolujte správné umístění těsnění.
- 6 Přívodní hadici důsledně zašroubujte zpátky na místo.
- 7 Zapojte myčku do zásuvky a zapněte přívod vody. Nechte chvíli ustálit tlak a zkontrolujte, zda jsou spoje vodotěsné.

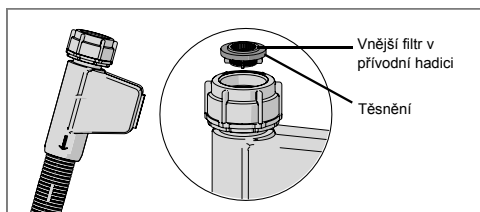

Řešení problémů

Typ závady na displeji		Řešení
F10	Přeplnění	Vyčistěte výpustné čerpadlo. Viz oddíl Údržba a čištění. Pokud problém přetrvává, zavolejte servisní oddělení.
F11	Závada na výstupu vody	Viz „V myčce zůstává voda“ v tabulce „Problém“ níže. Pokud problém přetrvává, zavolejte servisní oddělení.
F12	Závada na přívodu vody	Zkontrolujte, zda máte zapnutý přívod vody. Pokud problém přetrvává, zavolejte servisní oddělení.
F40	Netěsnost vstupního ventilu	Zavřete kohout přívodu vody a zavolejte servisní oddělení.
F52	Závada hladiny vody	Zavolejte servisní oddělení.
F54	Přeplnění	Zavřete kohout přívodu vody a zavolejte servisní oddělení.
F56	Závada cirkulace	Zavolejte servisní oddělení.

Chybové hlášení vymažete stiskem libovolného tlačítka.

Problém	Možné příčiny	Řešení
Tlačítka nereagují na stisknutí.	Stiskli jste tlačítka příliš brzy po otevření dvířek.	Chvilí počkejte a zkuste to znovu.
	Tlačítka jsou znečištěná.	Otřete tlačítka suchým nebo lehce navlhčeným hadříkem.
	Dvířka jsou zavřená.	Otevřete dvířka. Tlačítka reagují, pouze pokud jsou otevřená dvířka.
Nelze zavřít dvířka.	Koše nejsou správně umístěné.	Zkontrolujte, zda jsou koše správně vodorovně umístěné.
		Zkontrolujte, zda nádobí nebrání správnému zasunutí koše na místo.
	Zámek dvířek nezacvakl na místo a není zajištěn.	Zkontrolujte zámek dvířek. Pokud nezacvakne na místo a nedojde k jeho zajištění, dvířka otevřete. Podržte tlačítko volby Automatické otevření po dobu 15 sekund. Následně 30 sekund vyčkejte. Zavřete dvířka. Ověřte, zda nyní zámek dvířek zacvakne a dojde k jeho zajištění.

Problém	Možné příčiny	Řešení
Myčka se nespustí.	Dvířka nejsou řádně zavřena.	Zkontrolujte.
	Otevřeli jste myčku za účelem přidání nádobí, zatímco program stále běží.	Zavřete dvířka a vyčkejte. Myčka po chvíli naváže na spuštěný program.
	Zámek dvířek nezacvakl na místo a není zajištěn.	Zkontrolujte zámek dvířek. Pokud nezacvakl na místo a nedošlo k jeho zajištění, otevřete dvířka. Podržte tlačítko této Automatické otevření volby po dobu 15 vteřin. Následně 30 vteřin vyčkejte. Zavřete dvířka. Ověřte, zda nyní zámek dvířek zacvakne a dojde k jeho zajištění.
	Spálila se pojistka / vyskočil jistič.	Zkontrolujte.
	Zástrčka není zasunuta do zásuvky.	Zkontrolujte.
	Vodovodní kohoutek je zavřený.	Zkontrolujte.
	Přetečení/úniky vody.	Zkontrolujte.
	Z myčky je slyšet vrčivý zvuk (vypouštěcí čerpadlo) a nepřestává ani po vypnutí síťového spínače.	Zavřete vodovodní kohoutek. Vytáhněte zástrčku ze zásuvky a zavolejte servisní oddělení.
	Zkontrolujte, zda nebyla vybrána volba Odložený start.	Podržte stisknutý hlavní vypínač, dokud displej nezhasne, pokud chcete zrušit možnost Odložený start. Znovu zapněte myčku.
	Nádobí není čisté.	Ostříkáč rameno se neotáčí.
Mycí prostředek je starý. Mycí prostředek není trvanlivý výrobek.		Vyhňte se velkým balením.
Nesprávné dávkování mycího prostředku.		Dávkujte podle tvrdosti vody. Příliš mnoho nebo příliš málo mycího prostředku vede ke zhoršení kvality mytí.
Nevhodný mycí program		Vyberte delší program.
Nádobí je nesprávně uloženo.		Nepřikrývejte porcelán velkými mísami apod. Nedávejte vysoké sklenice do rohů koše.
Sklenice a hrnky se během programu převrátily.		Ukládejte nádobí tak, aby bylo stabilní.
Filtr není správně připevněn.		Zašroubujte filtr pevně na místo. Viz oddíl Údržba a čištění.
Skvrny na nerez a stříbře.	Některé potraviny, jako hořčice, majonéza, citrón, ocet, sůl a omáčky mohou na nerezovém nádobí při delším působení zanechat skvrny.	Pokud myčku nespustíte ihned, tento typ potravin opláchněte. Případně použijte program Predmytí.
	Každá nerezová ocel může na stříbře zanechat skvrny, pokud tyto kovy během mytí přijdou do styku. Skvrny na nádobí může zanechávat i hliník.	V zájmu zamezení tvorby rýh a ztrátě lesku oddělte nádobí vyrobené z různých kovů, například stříbrné, nerezové a kovové.

Problém	Možné příčiny	Řešení
Na nádobí jsou skvrny nebo povlak.	Ze změkčovače vody uniká sůl.	Zkontrolujte, zda je víčko přihrádky na sůl pevně dotažené. V opačném případě zavolejte servisní oddělení.
	Nesprávné nastavení změkčovače vody.	Viz oddíl Nastavení.
	Nesprávné nastavení dávkování oplachovacího prostředku.	Viz oddíl Nastavení.
	Prázdňé přihrádka na sůl.	Doplňte sůl. Viz oddíl Před prvním mytím.
	Je používán 3 v 1/vícesložkový mycí prostředek a je aktivní nastavení tablety (3 v 1/vícesložkový mycí prostředek).	Deaktivujte nastavení tablety (3 v 1/vícesložkový mycí prostředek) a doplňte sůl a oplachovací prostředek.
	Příliš vysoká teplota a/nebo příliš vysoké množství mycího prostředku může naleptat křišťálové sklo. Toto naneštětí nelze spravit, lze tomu pouze předcházet.	Křišťálové sklo myjte při nízkých teplotách a s malým množstvím mycího prostředku. Kontaktujte výrobce mycího prostředku.
Na nádobí se tvoří lepkavý bílý/modrý povlak.	Je nastaveno příliš vysoké dávkování oplachovacího prostředku.	Snižte množství. Viz oddíly Před prvním mytím a Nastavení. Pokud máte velmi měkkou vodu, můžete oplachovací prostředek ředit vodou v poměru 1:1.
Po mytí zůstávají skvrny.	Rtěnku a čaj může být těžké umýt.	Použijte mycí prostředek s bělicí přísadou.
Zbytky mycího prostředku v prostoru pro mycí prostředek pro mytí.	Prostor pro mycí prostředek byl během přidavku mycího prostředku vlhký.	Prostor pro mycí prostředek musí být během přidavku mycího prostředku suchý.
Řinčení během mytí v myčce.	Nádobí není správně uloženo, nebo se netočí ostříkací ramena.	Zkontrolujte, zda je nádobí pevně uloženo. Otočením ostříkacích ramen se ujistíte, že je nic neblokuje.
V myčce zůstává voda.	Filtry jsou ucpané.	Vyčistěte hrubý i jemný filtr.
	Zbytky ve vypouštěcí hadici.	Vyčistěte vypouštěcí hadici. Viz oddíl Údržba a čištění.
	Zauzlení vypouštěcí hadice.	Zkontrolujte, zda není hadice zauzlována, nebo zda nemá ostré ohyby.
	Ucpaná vypouštěcí hadice.	Odpojte vypouštěcí hadici připojenou k sifonu kuchyňského dřezu. Zkontrolujte, zda se v hadici nezaklesly zbytky jídla a zda má přípojka vnitřní průměr nejméně 14 mm.
Nepříjemný pach v myčce.	Nečistoty kolem těsnění a v rozích.	Vyčistěte pomocí kartáče na nádobí a nepěnivého čistícího prostředku.
	Delší dobu byly používány programy s nízkou teplotou.	Jednou měsíčně spusťte program s vyšší teplotou.

Problém	Možné příčiny	Řešení
Nádobí není dostatečně suché.	Možnost Automatické otevření není aktivní.	Aktivujte volbu Automatické otevření.
	Myčka není zcela naplněná.	Myčku zcela naplňte.
	Musí se doplnit oplachovací prostředek, nebo je dávkování příliš nízké.	Doplňte oplachovací prostředek, nebo zvýšte jeho dávkování. Viz oddíly Před prvním mytím a Nastavení.
	Je používán 3 v 1/vícesložkový mycí prostředek a je aktivní nastavení tablety (3 v 1/vícesložkový mycí prostředek).	Deaktivujte nastavení tablety (3 v 1/vícesložkový mycí prostředek) a doplňte sůl a oplachovací prostředek.

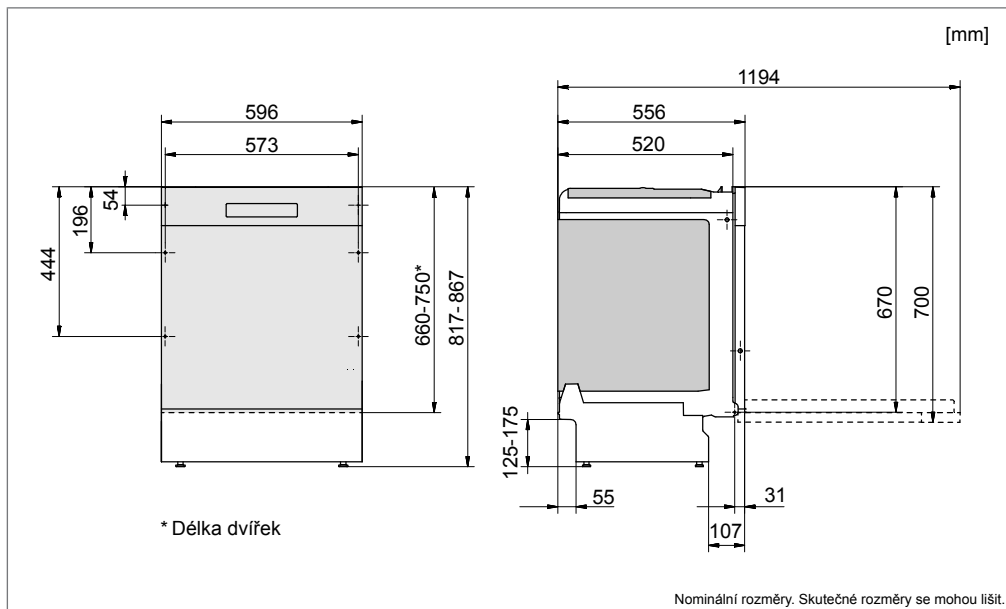

Je důležité, abyste si přečetli a dodržovali níže uvedené návody a pokyny. Provádějte instalaci a připojení podle samostatného návodu k instalaci.

Bezpečnostní pokyny

- Elektrické, vodní a vypouštěcí přípojky smí zapojovat pouze kvalifikovaný personál.
- Vždy dodržujte platné předpisy, týkající se vody, odpadu a elektřiny.
- Při instalaci postupujte pečlivě! Noste ochranné rukavice! Vždy musejí být přítomny dvě osoby!
- Na podlahu pod myčku umístěte odkapávací podnos, aby se předešlo škodám při jakémkoli úniku vody.
- Ještě než myčku přišroubujete na místo, vyzkoušejte její chod spuštěním programu Predmytí. Zkontrolujte, zda se myčka plní vodou a zda funguje vypouštění. Zkontrolujte také, zda všechny přípojky těsní.

⚠ VAROVÁNÍ!

Při instalaci myčky na nádobí zavřete přívod vody!

⚠ VAROVÁNÍ!

Během prací musí být zástrčka vytažena z elektrické zásuvky, nebo musí být vypnuty pojistky zásuvek!

Umístění

- Rozměry výklenku a přípojek jsou uvedeny v samostatném návodu k instalaci. Před zahájením instalace zkontrolujte, zda jsou všechny rozměry správné. Výška krycích dvířek se dá upravit tak, aby byla v souladu s ostatními součástmi.
- Ujistěte se, že je místo instalace myčky dostatečně pevné. Upravte nastavitelné nohy tak, aby byla myčka v rovině.
- Přilepte ochranný film (příbalen v sáčku s dokumentací) na spodní stranu pracovní desky. Ochranný film chrání pracovní desku před působením vlhka.
- Ověřte, zda je montáž myčky provedena tak, aby bylo zajištěno snadné otevírání dvířek, jinak by mohlo dojít k narušení funkce jejich zámku.

Připojení odtoku

Potřebné informace naleznete v samostatném návodu k instalaci.

Tato myčka na nádobí je vhodná k instalaci do vyvýšených výklenků (aby bylo dosaženo ergonomické pracovní výšky). To znamená, že myčku lze umístit tak, aby vypouštěcí hadice vedla níže než dno myčky, např. přímo do podlahové výpusti. Myčka je vybavena integrovaným vodním uzávěrem, který brání vypuštění vody z myčky během mycího cyklu.

Vypouštěcí hadici lze také připojit k připojovacímu kolenu sifonu kuchyňského dřezu. Připojovací koleno musí mít vnitřní průměr nejméně 14 mm.

Vypouštěcí hadici lze prodloužit maximálně o 3 m (celková délka vypouštěcí hadice nesmí přesáhnout 4,5 m). Všechny

spojky a spojovací hadice musí mít vnitřní průměr nejméně 14 mm. V ideálním případě by však měly být vypouštěcí hadice nahrazena novou hadicí bez spojek.

Žádná část vypouštěcí hadice nesmí být výše než 950 mm nad úroveň dna myčky na nádobí.

Ujistěte se, že vypouštěcí hadice není zauzlovaná.

Připojení k přívodu vody

Používejte pouze přívodní hadici dodávanou s myčkou. Nepoužívejte staré nebo jiné náhradní hadice.

Přívodní potrubí musí být opatřeno uzavíracím kohoutkem. Kohoutek musí být snadno přístupný, aby bylo možné zavřít vodu, pokud se bude s myčkou hýbat.

Po dokončení instalace zapněte přívod vody a nechte chvíli ustáit tlak. Zkontrolujte vodotěsnost všech spojů.

Připojení k přívodu studené vody

Připojte myčku k přívodu studené vody, pokud je budova vytápěna olejem, elektřinou nebo plynem.

Připojení k přívodu teplé vody

Připojte myčku k přívodu teplé vody (max. 70 °C), pokud je budova vytápěna energeticky úsporným řešením, například dálkovým vytápěním nebo solární či geotermální energií. Přejechod na teplou vodu snižuje dobu mytí a snižuje energetickou spotřebu myčky.

UPOZORNĚNÍ!

Nepřekračuje povolenou teplotu přívodní vody. Určité materiály použité v nádobí nejsou na příliš vysoké teploty stavěné. Viz Choulostivé nádoby v kapitole Naplnění myčky na nádobí.

Elektrické zapojení

Informace o elektrickém zapojení můžete nalézt na štítku se sériovým číslem. Tyto specifikace musí odpovídat elektrickému napájení.

Myčka musí být zapojena do uzemněné zásuvky.

Nástěnná elektrická zásuvka musí být umístěna mimo místa instalace, aby byla po instalaci myčky snadno přístupná. Nepoužívejte prodlužovací kabel!

UPOZORNĚNÍ!

Opravy a údržbu, jež by mohly mít vliv na bezpečnost nebo funkčnost, musí provádět kvalifikovaný odborník.

Přečtěte si tuto kapitolu, Řešení problémů a teprve poté kontaktujte servisní oddělení. Narazíte-li na problém, který nedokážete vyřešit, kontaktujte svého nejbližšího prodejce, viz www.gorenje.com.

Při kontaktování servisního oddělení mějte připraveny informace z výrobního štítku. Uveďte číslo výrobku (1) a sériové číslo (2).

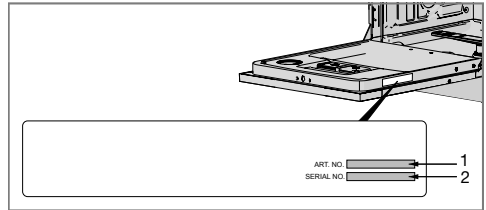

Informace pro zkušební ústav

Informace ze zkušebního ústavu si můžete vyžádat na e-mailu: dishwashers@appliance-development.com.

Žádost by měla obsahovat informace z výrobního štítku. Uveďte číslo výrobku (1) a sériové číslo (2).

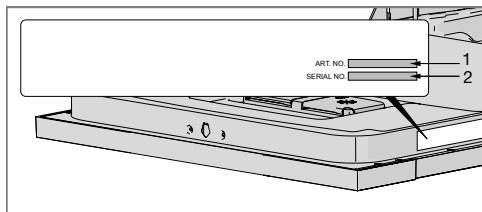

Informace na energetickém štítku

Nařízení Komise v přenesené pravomoci (EU) č. 1059/2010

Gorenje

Označení modelu:	GV66160, GFS633
Počet běžných jídelních sad:	16 ¹⁾
Třída energetické účinnosti:	A+++
Roční spotřeba elektřiny(AE _C):	245 kWh za rok ²⁾
Spotřeba elektřiny na standardní cyklus čištění(E _p):	0,86 kWh
Příkon	
Režim Vyp (P _o):	0,49 W
Režim Nechat-zap (P _i):	0,49 W
Roční spotřeba vody (AW _C):	2660 litrů za rok ³⁾
Třída účinnosti sušení:	A ⁴⁾
Standardní program:	Úsporné mytí ⁵⁾ , možnost Automatické otevření
Doba programu pro standardní cyklus mytí:	180 minut
Trvání režimu Nechat-zap (T _i):	Neomezeně
Hlukové emise:	45 dB(A) re 1 pW
Konstrukce:	Integrovaný výrobek

1) *Vyhovuje normě EN 50242.*

2) *Na základě 280 standardních cyklů mytí s přípojkou studené vody a spotřebou odpovídající úspornému režimu. Skutečná spotřeba energie závisí na způsobu používání myčky.*

3) *Na základě 280 standardních cyklů mytí. Skutečná spotřeba vody závisí na způsobu používání myčky.*

4) *Na stupnici od G (nejnižší účinnost) do A (nejvyšší účinnost).*

5) *Tento program mytí nádobí je standardní cyklus mytí, který byl použit k získání údajů o spotřebě na štítku. Je určen k mytí běžně znečištěného nádobí a jedná se o neúčinnější program ve smyslu kombinované spotřeby energie a vody.*

Technické údaje

Výška:	817-867 mm
Šířka:	596 mm
Hloubka:	556 mm
Hmotnost:	35 kg ¹⁾
Tlak vody:	0,03–1,0 MPa
Elektrické zapojení:	Viz typový štítek.
Jmenovitý příkon:	Viz typový štítek.

1) *Hmotnost se může lišit podle odlišných specifikací.*