



Návod k obsluze

Lednička-Mraznička

HB16FMAA
HB16FBAA
HB16FMAAA
HB16FBAAA

CZ

Haier

Děkujeme Vám, že jste si zakoupili spotřebič značky Haier.

Před použitím spotřebiče si prosím pozorně přečtěte tento návod. V návodu najdete důležité informace, díky kterým budete svůj spotřebič využívat naplno, zajistíte bezpečnou a správnou instalaci, použití a údržbu.

Uchovávejte tento návod na vhodném místě, abyste jej měli vždy po ruce a mohli tak spotřebič používat bezpečně a správně.

Pokud spotřebič prodáte, darujete nebo necháte v domě/bytu např. po stěhování, zajistěte předání návodu, aby se nový majitel spotřebiče mohl seznámit s pokyny pro jeho bezpečnou obsluhu.



Popis

Upozornění – Důležité poučení o bezpečnosti



Všeobecné informace a tipy



Informace týkající se životního prostředí

Likvidace



Pomozte chránit životní prostředí a lidské zdraví. Obal spotřebiče vyhodte do příslušného kontejneru, aby mohl být recyklován. Pomozte recyklovat odpad z elektrických a elektronických zařízení. Nevyhazujte zařízení označené tímto symbolem do běžného odpadu z domácnosti. Odneste výrobek do místního zařízení na recyklaci nebo se obraťte na své místní zastupitelstvo.



UPOZORNĚNÍ

Nebezpečí poranění nebo udušení!

Chladivo, pěnové složky a plyny se musí zlikvidovat profesionálně. Před řádnou likvidací se ujistěte, zda není poškozené potrubí chladicího okruhu. Odpojte spotřebič od elektrické sítě. Odřízněte napájecí kabel a zlikvidujte ho. Aby nedošlo k zavření dětí nebo domácích zvířat do spotřebiče, vyjměte zásobníky a zásuvky a odmontujte západku dvířek a těsnění.

1- Bezpečnostní informace.....	4
2- Běžný účel použití.....	8
3- Popis spotřebiče.....	9
4- Ovládací panel.....	10
5- Použití.....	11
6- Tipy na úsporu energie.....	19
7- Vybavení spotřebiče.....	20
8- Péče a čištění.....	23
9- Řešení problémů.....	25
10- Instalace.....	28
11- Technické údaje.....	31
12- Zákaznický servis.....	32

Před zapnutím spotřebiče si nejprve přečtěte následující bezpečnostní pokyny!



UPOZORNĚNÍ!

Před prvním použitím

- ▶ Zkontrolujte, zda nedošlo k poškození spotřebiče během přepravy.
- ▶ Odstraňte všechny obaly a mějte je mimo dosah dětí.
- ▶ Před instalací spotřebiče počkejte nejméně 2 hodiny, aby byla zajištěna úplná funkce chladicího okruhu.
- ▶ Se spotřebičem manipulujte vždy minimálně ve 2 osobách, protože je těžký.

Instalace

- ▶ Spotřebič umístěte na dobře větraném místě. Zajistěte, aby byla nad spotřebičem mezera minimálně 20 cm a okolo spotřebiče alespoň 10 cm.
- ▶ Nikdy neumísťujte spotřebič ve vlhkém prostředí nebo na místě, kde by na něj mohla stříkat voda. Kapky vody a skvrny osušte a otřete měkkou čistou tkaninou.
- ▶ Neinstalujte spotřebič na přímé sluneční záření nebo do blízkosti tepelných zdrojů (např. sporák, radiátory).
- ▶ Nainstalujte a vyrovnejte spotřebič na místě, které odpovídá jeho velikosti a způsobu používání.
- ▶ Udržujte větrací otvory ve spotřebiči nebo vestavěné konstrukci čisté a bez překážek.
- ▶ Ujistěte se, zda elektrické údaje na výrobním štítku souhlasí se sítovým napájením. Pokud to tak není, obraťte se na elektrikáře.
- ▶ Spotřebič je provozní s 220-240 V AC/50 Hz napájením. Abnormální kolísání napětí může způsobit, že se spotřebič nepodaří spustit, nebo se poškodí regulace teploty nebo kompresor, nebo během provozu může vznikat abnormální hluk. V takovém případě musí být namontován automatický regulátor napětí.
- ▶ Použijte samostatnou zásuvku na uzemnění napájení, která je snadno přístupná. Spotřebič musí být uzemněn.
- ▶ **Pouze pro Spojené království:** Napájecí kabel spotřebiče je vybaven 3vodičovou (zemnicí) zástrčkou, která je vhodná pro standardní 3vodičovou (zemnicí) zásuvku. Nikdy neodstraňujte ani nedemontujte třetí kolík (uzemnění). Po instalaci spotřebiče by zásuvka měla zůstat přístupná.
- ▶ Nepoužívejte adaptér s více zásuvkami a prodlužovací kabely.
- ▶ Zkontrolujte, zda nestojí spotřebič na napájecím kabelu. Nestoupejte na napájecí kabel.

- ▶ Nepoškozujte chladicí okruh.



UPOZORNĚNÍ!

Každodenní používání

- ▶ Spotřebič mohou používat děti od 8 let a osoby se sníženými fyzickými, smyslovými nebo mentálními schopnostmi, nebo osoby s nedostatečnými zkušenostmi a znalostmi, pokud jsou pod dohledem nebo pokud byly poučeny ohledně bezpečného používání spotřebiče a pokud chápou možná rizika.
- ▶ Děti mladší 3 let udržujte v bezpečné vzdálenosti od spotřebiče, pokud nejsou pod neustálým dohledem.
- ▶ Se spotřebičem si nesmí hrát děti.
- ▶ Pokud v blízkosti spotřebiče uniká zemní plyn nebo jiný hořlavý plyn, vypněte ventil unikajícího plynu, otevřete dveře a okna a neodpojujte nebo nepřipojujte napájecí kabel toho spotřebiče nebo jiného spotřebiče.
- ▶ Věnujte pozornost tomu, zda je spotřebič nastaven na provoz při rozsahu okolní teploty mezi 10 a 43 °C. Pokud bude ponechán delší dobu v prostředí, kde je teplota vyšší nebo nižší, než je uvedený rozsah, nemusí správně fungovat.
- ▶ Neumísťujte nestabilní předměty (těžké předměty, nádoby s vodou) nahoru na spotřebič, abyste zabránili poranění osob způsobenému pádem nebo úrazu elektrickým proudem způsobenému kontaktem s vodou.
- ▶ Netahejte za police ve dvířkách. Dvířka by se mohla pokřivit, policička na láhve odtáhnout nebo by se spotřebič mohl převrátit.
- ▶ Dvířka spotřebiče otevírejte a zavírejte pouze pomocí rukojeti. Mezera mezi dvířky a mezi dvířky a skříňkou je velmi úzká. Nedávejte ruce do těchto míst, abyste se vyhnuli přiskřípnutí prstů. Dvířka spotřebiče otevírejte a zavírejte pouze pokud nejsou v dosahu dvířek malé děti.
- ▶ Neskladujte nebo nepoužívejte hořlaviny, výbušniny nebo žíravé materiály ve spotřebiči nebo v jeho blízkosti.
- ▶ V spotřebiči neskladujte léky, bakterie nebo chemické látky. Tento spotřebič je určen pro použití v domácnosti. Nedoporučuje se na skladování materiálů s požadavky na přesné teploty.
- ▶ Nikdy neskladujte tekutiny v lahvích nebo plechovkách (s výjimkou lihovin s vysokým obsahem alkoholu), především perlivých nápojů, v mrazničce, protože by v průběhu zmrazování praskly.
- ▶ Pokud v mrazničce došlo k zahřátí, zkontrolujte stav potravin.



UPOZORNĚNÍ!

Každodenní používání

- ▶ Nenastavujte velmi nízké teploty v prostoru chladničky. Při vysokém nastavení může teplota klesnout pod nulu. Pozor: Může dojít k roztržení lahví.
- ▶ Nedotýkejte se zmrazených potravin mokřýma rukama (navlékněte si rukavice). Především se vyvarujte konzumace nanuků ihned po vyjmutí z mrazničky. Hrozí nebezpečí omrzlin nebo tvorby puchýřů z mrazu. PRVNÍ pomoc: ihned dejte pod tekoucí studenou vodu. V žádném případě se neodtrhujte kůží!
- ▶ Nedotýkejte vnitřního povrchu mrazničky, když je zapnutá, hlavně mokřýma rukama, protože by vám ruce mohly přimrznout k povrchu.
- ▶ V případě výpadku napájení nebo před čištěním spotřebič odpojte od napájení. Než spotřebič znovu zapnete, počkejte nejméně 5 minut, protože časté zapínání může poškodit kompresor.
- ▶ Nepoužívejte elektrická zařízení uvnitř prostoru spotřebiče, pokud nejde o zařízení doporučená výrobcem.

Údržba/čištění

- ▶ Zajistěte, aby byly při provádění čištění a údržby děti pod dozorem.
- ▶ Před prováděním jakékoliv běžné údržby odpojte spotřebič od elektrické sítě. Než spotřebič znovu zapnete, počkejte nejméně 5 minut, protože časté zapínání může poškodit kompresor.
- ▶ Při odpojování spotřebiče od el. napájení tahejte za zástrčku, nikoliv za kabel.
- ▶ Neseškrabujte námrazu a led ostrými předměty. Nepoužívejte spreje, elektrické ohřívače, jako jsou radiátory, fény, parní čističe nebo jiné zdroje tepla, abyste zabránili poškození plastových částí.
- ▶ Na urychlení rozmrazení nepoužívejte mechanická zařízení nebo jiné prostředky než ty doporučené výrobcem.
- ▶ Pokud je napájecí kabel poškozený, musí ho vyměnit výrobce, autorizovaný servis nebo podobně kvalifikovaná osoba, aby se zabránilo možným rizikům.
- ▶ Nepokoušejte se o opravu spotřebiče vlastními silami. V případě potřeby opravy spotřebiče kontaktujte náš zákaznický servis.

**UPOZORNĚNÍ!****Údržba/čištění**

- ▶ Nejméně jednou ročně odstraňte prach ze zadní části spotřebiče, abyste omezili riziko vzniku požáru a také zvýšenou spotřebu energie.
- ▶ Během čištění na spotřebič nestříkejte ani ho neoplachujte.
- ▶ Při čištění nepoužívejte kropicí ani parní zařízení.
- ▶ Studené skleněné police nemyjte horkou vodou. Náhlá změna teploty by mohla způsobit prasknutí skla.

Informace o chladicím plynu**UPOZORNĚNÍ!**

Spotřebič obsahuje hořlavé chladivo IZOBUTAN (R600a). Zkontrolujte, zda v průběhu přepravy a instalace nedošlo k poškození chladicího okruhu. Prosakující chladivo může způsobit poranění očí nebo se může vznítit. Pokud se vyskytne porucha, mějte všechny zdroje otevřeného ohně dál, důkladně vyvětrejte místnost, nepřipojujte ani neodpojujte napájecí kabely žádného spotřebiče v místnosti. Informujte zákaznický servis. V případě, že chladivo přijde do kontaktu s očima, ihned je opláchněte pod tekoucí vodou a ihned navštivte očního lékaře.

**VAROVÁNÍ!**

Když zavřete dvířka, svislý pás dvířek na levých dvířkách se ohne dovnitř (1).

Pokud se pokusíte zavřít levá dvířka a vertikální pás na dvířkách není zahnutý (2), nejdříve ho zahněte, v opačném případě pás na dvířkách zasáhne upevňovací hřídel nebo pravá dvířka. Tak může dojít ke skluzu nebo netěsnosti dvířek.

Ve svislém nosníku dvířek se nachází topný závit. Teplota povrchu trochu vzroste, což je normální a nemá žádný vliv na funkci chladničky.

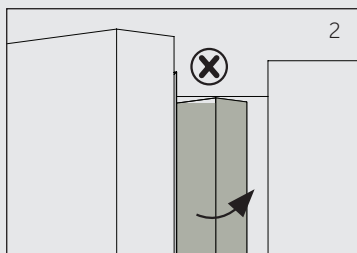
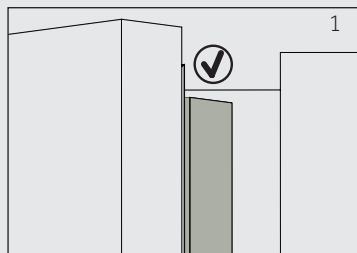

2.1- Běžný účel použití

Tento spotřebič je určen pro chlazení a mrazení potravin. Je určen výhradně pro použití v suchém interiéru domácností. Není určen pro komerční nebo průmyslové využití.

Není dovoleno spotřebič jakkoli měnit nebo upravovat. Nedovolené zacházení může způsobit poruchy a ztrátu záruky.

2.2 Příslušenství

Zkontrolujte příslušenství a textovou dokumentaci podle tohoto seznamu (Obr. 2.2):

2.2

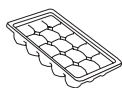

Zásobník na led



Zásobník na vejce



3 distanční vložky



Energetický štítek



Záručný list



Návod k obsluze



Poznámka: Rozdíly

Některé obrázky v tomto návodu se mohou v důsledku technických změn a rozdílnosti modelů lišit od Vašeho spotřebiče.

Obrázky spotřebiče (Obr. 3)

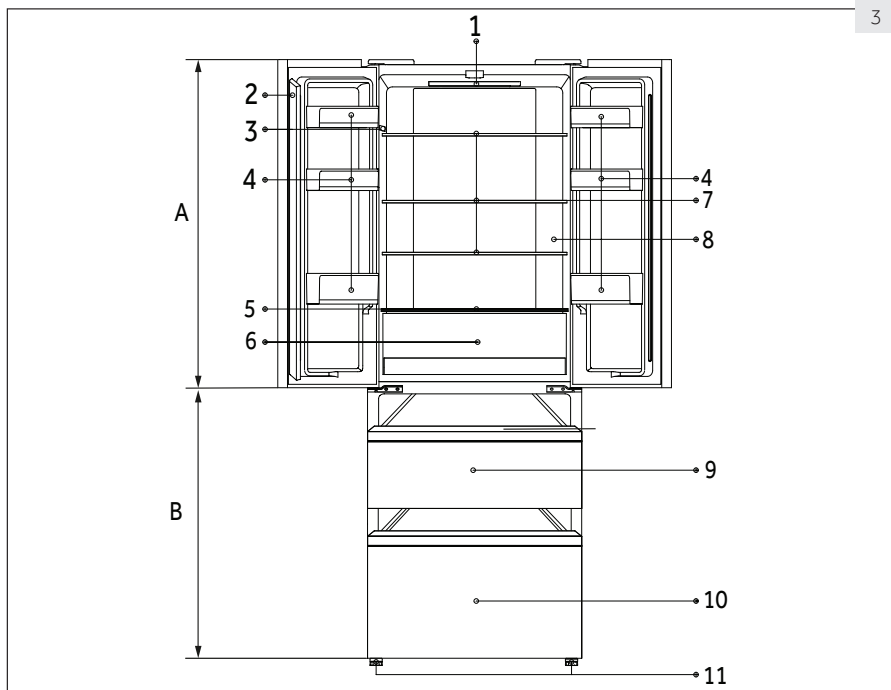

A: Prostor chladničky

- 1 LED osvětlení chladničky
- 2 Lišta dvířek
- 3 Typový štítek
- 4 Polička dvířek
- 5 Skleněné víko zásuvky My Zone
- 6 Zásuvka My Zone
- 7 Skleněná polička
- 8 Indikátor správné teploty (volitelné)

B: Mrazicí prostor

- 9 Horní zásuvka mrazničky
- 10 Dolní zásuvka mrazničky
- 11 Nastavitelné nožičky

Ovládací panel (Obr. 4)

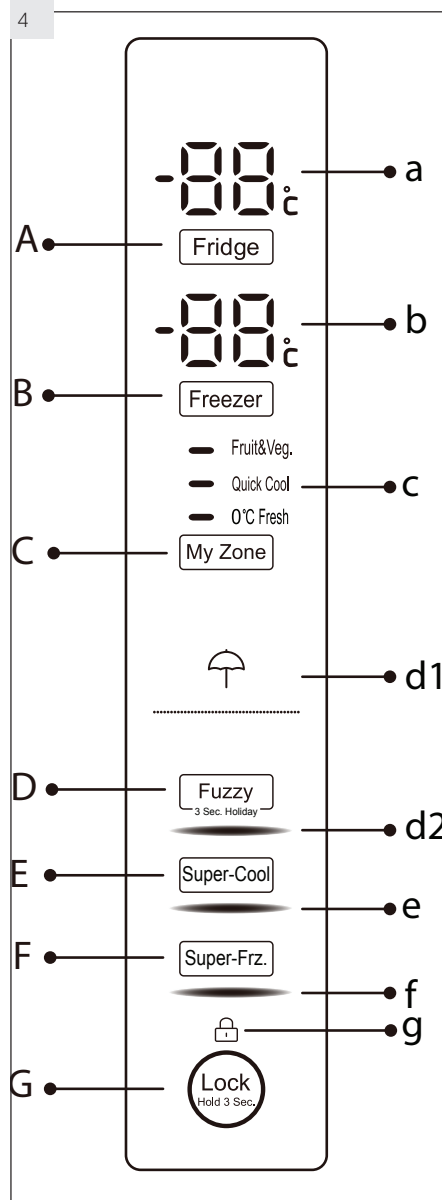

Tlačítka:

- A Nastavení teploty chladničky
- B Nastavení teploty mrazničky
- C Nastavení My Zone
- D Zapnutí/vypnutí režimu Fuzzy a funkce Dovolená
- E Zapnutí/vypnutí funkce Extra chlazení
- F Zapnutí/vypnutí funkce Extra mrazení
- G Zamknout/Odemknout panel

Indikátory:

- a Teplota chladicí části
- b Teplota mrazicí části
- c Funkce My Zone
- d1 Funkce „Dovolená“
- d2 Režim Fuzzy
- e Funkce extra chlazení (Super-Cool)
- f Funkce extra mrazení (Super-Freeze)
- g Zámek ovládacího panelu

5.1 Před prvním použitím

- ▶ Odstraňte všechny obalové materiály, uchovávejte je mimo dosah dětí a zlikvidujte je v souladu s ochranou životního prostředí.
- ▶ Dříve než vložíte do spotřebiče potraviny, očistěte ho zevnitř i zvenku vodou a jemným čisticím prostředkem.
- ▶ Po vyrovnání a očištění spotřebiče počkejte nejméně 2 hodiny, než ho připojíte do elektrické sítě. Viz část INSTALACE.
- ▶ Nechte přihrádky vychladit na požadovanou teplotu dříve, než do nich vložíte potraviny. Pomocí funkcí Rychlého chlazení a Rychlého mrazení se přihrádky rychle vychladí.
- ▶ Teplota chladničky je automaticky nastavená na 5 °C a teplota mrazničky na -18 °C. Jde o doporučené nastavení. Nastavené teploty můžete změnit ručně podle vlastních požadavků. Viz část REŽIM RUČNÍHO NASTAVENÍ.

5.2 Dotyková tlačítka

Tlačítka na ovládacím panelu jsou dotyková tlačítka, která reagují na jemný dotyk prstem.

5.3 Zapnutí/vypnutí spotřebiče

Spotřebič je funkční, jakmile jej připojíte do elektrické sítě.

Při prvním zapnutí spotřebiče se zobrazí aktuální teplota chladničky a mrazničky („a“ a „b“). Displej začne blikat. Pokud jsou dvířka zavřená, vypne se po 30 sekundách. Zámek panelu může být aktivní.



Poznámka: Přednastavení

- ▶ Spotřebič je nastavený na doporučenou teplotu 5 °C (chladnička) a -18 °C (mraznička). Za normálních podmínek okolního prostředí není nutné teplotu nastavovat.
- ▶ Přednastavená funkce pro zásuvku My Zone je 0 °C Fresh.
- ▶ Když zapnete spotřebič po předchozím odpojení od elektrické sítě, může trvat až 12 hodin, než dosáhne správné teploty.

Před vypnutím spotřebič vyprázdněte. Pokud chcete spotřebič vypnout, vytáhněte napájecí kabel z elektrické zásuvky.

5.4 Pohotovostní režim

Displej se automaticky vypne 30 sekund po dotyku tlačítka. Displej se automaticky zamkne. Při dotyku libovolného tlačítka nebo otevření dvířek/zásuvky se automaticky rozsvítí.

5.5

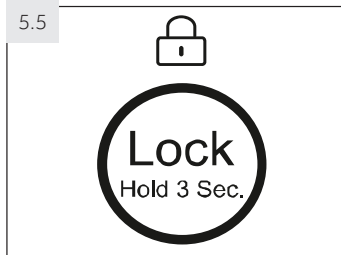

5.5 Zamknutí/Odemknutí panelu

i Poznámka: Zámek ovládacího panelu

Ovládací panel se automaticky zablokuje proti aktivaci tehdy, pokud není během 30 sekund stisknuto žádné tlačítko. Pokud chcete provést jakékoli nastavení, ovládací panel musí být odemknutý.

- ▶ Pokud chcete zablokovat všechny prvky na panelu proti aktivaci, podržte 3 sekundy tlačítko „G“ (obr. 5.5). Rozsvítí se příslušný indikátor „d“.
- ▶ Pokud chcete panel odemknout, znovu se dotkněte tlačítka.

5.6 Alarm při otevřených dvířkách

Pokud jsou jedna dvířka otevřená déle než 1 minutu, ozve se alarm pro otevřená dvířka. Alarm lze vypnout zavřením dvířek. Pokud jsou dvířka otevřená déle než 7 minut, světlo uvnitř chladničky a osvětlení ovládacího panelu se automaticky vypne.

5.7 Volba pracovního režimu

K nastavení spotřebiče můžete zvolit jednu z následujících možností:

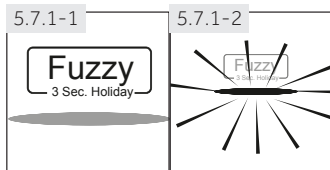

5.7.1 Režim Fuzzy

Pokud nemáte žádné speciální požadavky, doporučujeme využít režim Fuzzy: V režimu Fuzzy si spotřebič automaticky nastavuje teplotu v závislosti na okolní teplotě a na změně vnitřní teploty. Tato funkce je zcela automatická.

1. Pokud je zamčený, odemkněte panel dotykem tlačítka „G“ (obr. 5.5).
2. Dotkněte se tlačítka „D“ (Fuzzy) (Obr. 5.7.1-1).
3. Rozsvítí se indikátor „d2“ a funkce se aktivuje (obr. 5.7.1-2).

Opakováním výše uvedených kroků, nebo volbou další funkce, může být tato funkce opět vypnuta.

5.7.2 Režim manuálního nastavení

Pokud chcete nastavit teplotu spotřebiče manuálně s ohledem na uchovávání specifických potravin, můžete ji nastavit prostřednictvím tlačítka nastavení teploty:

i Poznámka: Konflikt s ostatními funkcemi

Teplotu nelze nastavit, pokud je aktivována jakákoli jiná funkce (Super-Cool, Super-Freeze, Dovolená nebo Fuzzy), nebo je displej zamčený. Příslušný indikátor bude blikat a bude doprovázen bzučákem.

5.7.2.1 Nastavení teploty pro chladničku

1. Pokud je zamčený, odemkněte panel dotykem tlačítka „G“ (obr. 5.5.).
2. Abyste zvolili část chladničky se dotkněte „A“ (Chladnička). Zobrazí se aktuální teplota chladicího prostoru (obr. 5.7.2-1).
3. Dotkněte se postupně tlačítka „A“ (Chladnička), dokud nezačne blikat požadovaná hodnota teploty (obr. 5.7.2-2). Při každém dotyku tlačítka zazní signál. Teplota se bude zvyšovat po 1 °C, od minimální teploty 1 °C po maximální teplotu 9 °C. Optimální teplota v chladničce je 5 °C. Nižší teplota znamená zbytečnou spotřebu energie.
4. Pokud chcete potvrdit nastavenou teplotu stisknutím jakéhokoliv tlačítka kromě „A“ (Chladnička) nebo počkejte 5 sekund a nastavená hodnota se potvrdí automaticky. Zobrazená teplota přestane blikat.

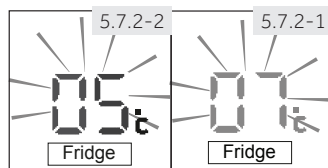

5.7.2.2 Nastavení teploty pro mrazničku

1. Pokud je zamčený, odemkněte panel dotykem tlačítka „G“ (obr. 5.5.).
2. Dotkněte se tlačítka „B“ (Mraznička) pro volbu části mrazničky. Zobrazí se aktuální teplota mrazicího prostoru (obr. 5.7.2-3).
3. Dotkněte se postupně tlačítka „B“ (Mraznička), dokud nezačne blikat požadovaná hodnota teploty (obr. 5.7.2-4). Při každém stisknutí tlačítka zazní signál. Teplota se bude zvyšovat po 1 °C, od -15 °C po -24 °C. Optimální teplota v mrazničce je -18 °C. Nižší teplota znamená zbytečnou spotřebu energie.
4. Pokud chcete potvrdit nastavenou teplotu, stiskněte jakékoliv tlačítko kromě „B“ (Mraznička) nebo počkejte 5 sekund a nastavená hodnota se potvrdí automaticky. Zobrazená teplota přestane blikat.

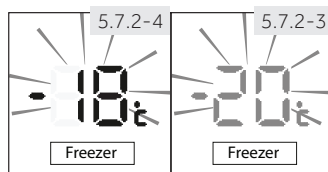

Poznámka: Faktory ovlivňující teplotu

Vnitřní teploty ovlivňují níže uvedené faktory:

- ▶ Okolní teplota
- ▶ Množství uchovávaných potravin
- ▶ Četnost otevírání dveří
- ▶ Instalace spotřebiče

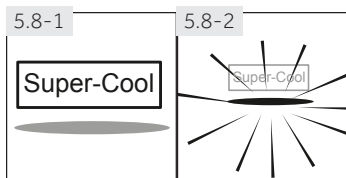

5.8 Funkce extra chlazení (Super-Cool)

Pokud chcete uložit větší množství potravin (např. po nákupu), zapněte funkci Extra chlazení. Funkce Extra chlazení urychlí chlazení čerstvých potravin a již uložené potraviny ochrání před nežádoucím zahřátím. Když funkce začíná, teplota je 0 až +1 °C.

1. Pokud je zamčený, odemkněte panel dotykem tlačítka „G“ (obr. 5.5.).
2. Dotkněte se tlačítka „E“ (Super-Cool) (obr. 5.8-1).
3. Rozsvítí se indikátor „e“ a funkce se aktivuje (obr. 5.8-2).

Opakováním výše uvedených kroků, nebo volbou další funkce, může být tato funkce opět vypnuta.

i Poznámka: Automaticky se vypne

Tato funkce se automaticky vypne, pokud je dosažena teplota od +2 °C nebo pokud funkce trvala déle než 3 hodiny.

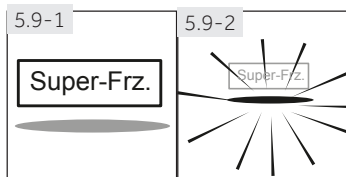

5.9 Funkce extra mrazení (Super-Freeze)

Čerstvé potraviny by měly být plně zmrazeny co nejrychleji. Zachovají se tak nejlépe nutriční hodnoty, vzhled a chuť. Funkce Extra mrazení urychluje zmrazení čerstvých potravin a chrání již uložené potraviny před nežádoucím zahřátím. Pokud potřebujete jednorázově zmrazit velké množství potravin, doporučujeme zapnout funkci Extra mrazení 24 hodin před použitím mrazicího prostoru. Při spuštění funkce je teplota nižší než -24 °C.

1. Pokud je zamčený, odemkněte panel dotykem tlačítka „G“ (obr. 5.5.).
2. Dotkněte se tlačítka „F“ (Super-Freeze) (obr. 5.9-1).
3. Rozsvítí se indikátor „f“ a funkce se aktivuje (obr. 5.9-2).

Opakováním výše uvedených kroků, nebo volbou další funkce, může být tato funkce opět vypnuta.

i Poznámka: Automaticky se vypne

Po 50 hodinách se funkce Extra mrazení automaticky vypne. Spotřebič pak bude pracovat při teplotě, která byla nastavena před použitím funkce Extra mrazení.

5.10 Funkce Dovolená

Touto funkcí nastavíte teplotu spotřebiče na stálých 17 °C.

Díky tomu je možné nechat dvířka prázdné chladničky zavřená, aniž by vznikl zápach nebo plíseň – a to během dlouhé nepřítomnosti (např. během dovolené). Část mrazničky můžete nastavit dle libosti.

1. Pokud je zamčený, odemkněte panel dotykem tlačítka „G“ (obr. 5.5).
2. Dotkněte se tlačítka „D“ (Fuzzy) na 3 sekundy (Obr. 5.10). Rozsvítí se indikátor „d1“ a funkce se aktivuje.

Opakováním výše uvedených kroků, nebo volbou jiné funkce, může být tato funkce vypnuta.

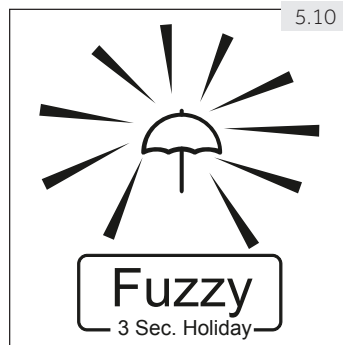

UPOZORNĚNÍ!

Pokud je zapnuta funkce Dovolená, nesmějí být v chladničce uloženy žádné potraviny. Teplota 17 °C je na uchování potravin velmi vysoká.

5.11 Zásuvka My Zone

Prostor chladničky je vybaven zásuvkou My Zone (Obr. 5.11). K dispozici jsou následující funkce:

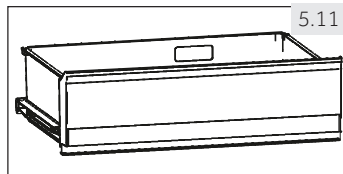

5.11.1 Funkce „Fruit & Veg.“ (Ovoce a zelenina).

Tato funkce je vhodná pro skladování čerstvé zeleniny a ovoce.



Poznámka: Funkce „Fruit & Veg.“ (Ovoce a zelenina)

Ovoce citlivé na chlad (např. ananas, avokádo, banány, grapefruity), zelenina (např. brambory, lilek, fazole, okurky, cukety a rajčata), a sýry by se v zásuvce My Zone skladovat neměly.

5.11.2 Funkce 0°C Fresh

Tato funkce nastaví teplotu v My Zone zásuvce na 0 °C. Je vhodná pro skladování čerstvých potravin, jako je maso a instantní výrobky. Většina potravin zůstane při teplotě 0 °C čerstvá, ale nezamrzne.



Poznámka: Funkce Fresh 0°C

- V důsledku rozdílného obsahu vody v maso se některá vlhčí masa zmrazí při teplotách nižších než 0 °C. Z toho důvodu by velmi čerstvé maso mělo být uchováváno v zásuvce My Zone při teplotě minimálně 0 °C.

5.11.3 Q-Cool (Rychlé chlazení)

Tato funkce umožňuje rychlé chlazení nápojů v plechovkách v krátkém čase. Teplota v prostoru MyZone je nastavena na +2 °C



Poznámka: MyZone zásuvka

- ▶ Vždy musí být aktivována jedna ze tří funkcí prostoru My Zone.
- ▶ Na snížení teploty chladničky použijte funkci Q-Cool. Pokud ji chcete zvýšit, použijte funkci Fruit & Veg..

5.11.4



5.11.4 Volba funkce pro MyZone box

1. Pokud je zamčený, odemkněte panel dotykem tlačítka „G“ (obr. 5.5.).
2. Dotkněte se postupně tlačítka „C“ (MyZone), dokud nezačne blikat požadovaná funkce (obr. 5.11.4).
3. Po několika sekundách bude indikátor „c“ svítit trvale a nastavení bude potvrzeno.

5.13 Tipy na uchovávání čerstvých potravin

5.13.1 Ukládání do prostoru chladničky

- ▶ Udržujte teplotu v chladničce pod 5 °C.
- ▶ Horké pokrmy se musí před uložením do chladničky zchladit na pokojovou teplotu.
- ▶ Potraviny by se měly před uložením do chladničky umýt a osušit.
- ▶ Potraviny určené k uložení do chladničky by měly být řádně utěsněny, aby se zabránilo změnám vůně nebo chuti.
- ▶ Neskladujte nadměrné množství potravin. Pro lepší a homogenní chlazení nechte mezi potravinami mezery, aby mohl kolem nich proudit chladný vzduch.
- ▶ Denně používané potraviny by se měly ukládat do přední části polic.
- ▶ Nechte mezeru mezi potravinami a vnitřními stěnami chladničky, aby mohl vzduch volně proudit. Hlavně dejte pozor, aby se potraviny nedotýkaly zadní stěny: mohly by k ní přimrznout. Zabráňte přímému kontaktu potravin (hlavně mastných nebo kyselých) s vnitřním povrchem, protože mastnota a kyseliny ho mohou rozrušit. Vždy když narazíte na mastnou/kyselou nečistotu ji ihned otřete.
- ▶ Zmrazené potraviny rozmrazujte v prostoru chladničky. Zmrzlé potraviny sníží teplotu v chladničce a ušetříte tak energii.
- ▶ Proces stárnutí ovoce a zeleniny, např. některých druhů zeleniny, melounů, papáji, banánů, ananasu atd., se může v chladničce urychlit. Proto je není vhodné uchovávat v chladničce. Zrání velmi nezralého ovoce se ale může o určitý čas urychlit. Cibuli, česnek, zázvor a další kořenovou zeleninu lze uchovávat při pokojové teplotě.
- ▶ Nepříjemné pachy uvnitř chladničky znamenají, že se něco vylilo a je třeba chladničku vyčistit. Viz část „PÉČE A ÚDRŽBA“.
- ▶ Různé potraviny je třeba umístit na různá místa podle toho, jaké mají vlastnosti: (obr.: 5.12.1).

- 1 Máslo, sýry, vejce, koření atd.
- 2 Vejce, konzervované potraviny, koření atd.
- 3 Nápoje a zavařené potraviny.
- 4 Nakládané potraviny, konzervované potraviny atd.
- 5 Masové výrobky, snack potraviny atd.
- 6/7 Těstoviny, mléko, tofu, mléčné výrobky atd.
- 8 Zásuvka Vlhké Zóny
Ovoce, zelenina, salát (Fruit & Veg.)
Konzervované nápoje (Q-Cool)
Syrové čerstvé potraviny (0°C Fresh)

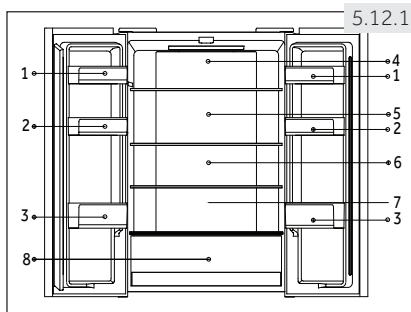

5.13.2 Ukládání do prostoru mrazničky

- ▶ Udržujte teplotu v mrazničce pod -18°C .
- ▶ 24 hodin před mrazením zapněte funkci Extra mrazení; pro malé množství potravin stačí 4–6 hodin.
- ▶ Horké potraviny je třeba před vložením do mrazničky zchladit na pokojovou teplotu.
- ▶ Potraviny nakrájené na malé porce zmrznou rychleji a jednodušeji se rozmrazí a uvaří. Doporučená hmotnost každé porce je do 2,5 kg.
- ▶ Je lepší potraviny před vložením do mrazničky zabalit. Vnější strana obalu musí být suchá, aby se balíčky k sobě nepřilepily. Obalové materiály musí být bez zápachu, nepropustné, nesmí být toxické ani škodlivé.
- ▶ Abyste nepřekročili dobu skladování potravin, zapište si prosím datum zmrazení, časový limit a název potraviny na obal. Řiďte se doporučenou dobou skladování pro různé potraviny.
- ▶ **UPOZORNĚNÍ:** Kyseliny, žíraviny a sůl atd. mohou narušit vnitřní povrch mrazničky. Neumísťujte přímo na vnitřní povrch potraviny, které obsahují tyto látky (např. mořské ryby). Slanou vodu je třeba z mrazničky ihned vyčistit.
- ▶ Nepřekračujte doby skladování potravin, které jsou doporučené výrobcí. Z mrazničky vyjměte jen požadované množství potravin.
- ▶ Rozmrazené potraviny rychle zkonzumujte. Rozmrazené jídlo opět nezmrazujte, pokud ho nejdříve neuvaříte, protože by to negativně ovlivnilo jeho použitelnost.
- ▶ Neukládejte do mrazničky nadměrné množství čerstvých potravin. Podívejte se na mrazicí kapacitu mrazničky – viz část TECHNICKÉ ÚDAJE nebo údaje na výrobním štítku.
- ▶ Potraviny je možné uchovávat v mrazničce při teplotě nejméně -18°C v trvání 2 až 12 měsíců podle vlastností potravin (např. maso: 3–12 měsíců, zelenina: 6–12 měsíců).
- ▶ Pokud chcete zmrazit čerstvé potraviny, zabraňte jejich kontaktu s již zmrazenými potravinami. Hrozí nebezpečí roztání!

5.13.3 Při zmrazování komerčně mrazených potravin postupujte prosím podle těchto pokynů:

- ▶ Vždy věnujte pozornost pokynům výrobce o délce uchovávání potravin. Neporušujte tyto pokyny!
- ▶ Z důvodu zachování kvality potravin se snažte, aby byla doba mezi nákupem a uložením potravin co nejkratší.
- ▶ Kupujte potraviny, které byly uchovávány při teplotě -18°C nebo nižší.
- ▶ Vyhněte se nákupu potravin, které mají na obalu sníh nebo námrazu – může to značit, že výrobek byl částečně rozmrazen a znovu zmrazen – nárůst teploty ovlivňuje kvalitu potravin.



Tipy na úsporu energie

- ▶ Zkontrolujte, zda je spotřebič správně odvětráván (viz část INSTALACE).
- ▶ Neinstalujte spotřebič na přímé sluneční záření, nebo do blízkosti tepelných zdrojů (např. sporák, radiátory).
- ▶ Nenastavujte na spotřebiči zbytečně nízké teploty. Čím nižší teplota je na spotřebiči nastavena, tím vyšší je spotřeba energie.
- ▶ Funkce EXTRA MRAZENÍ spotřebovává více energie.
- ▶ Teplé potraviny nechte před uložením do spotřebiče ochladit.
- ▶ Dveře spotřebiče otvírejte co nejméně a na co nejkratší dobu.
- ▶ Spotřebič nenaplňujte nad míru, aby nedošlo ke zkomplikování cirkulace vzduchu.
- ▶ Uvnitř potravinového balení by neměl být vzduch.
- ▶ Udržujte těsnění dvířek čisté, aby se dvířka vždy správně zavřela.
- ▶ Zmrazené potraviny rozmrazujte v prostoru chladničky.



Poznámka: Rozdíly v závislosti na modelu

Z důvodu různých modelů, nemusí mít váš spotřebič všechny následující funkce. Viz kapitola POPIS PRODUKTU.

7.1

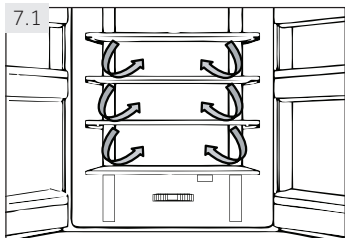

7.1 Více proudové chlazení

Chladnička je vybavena systémem více proudového chlazení, díky kterému se proud studeného vzduchu dostane do každé poličky (obr. 7.1). Pomáhá to udržet rovnoměrnou teplotu a zajistit tak, že potraviny zůstanou déle čerstvé.

7.2

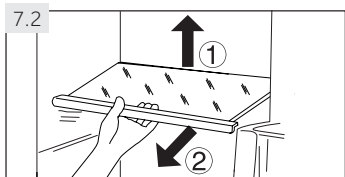

7.2 Nastavitelné poličky

Výšku polic lze nastavit podle vašich požadavků.

1. Pokud chcete přemístit poličku, nejprve zvedněte její zadní okraj (1) a potom ji vytáhněte (2) (obr. 7.2).
2. Pokud chcete poličku opět vložit do chladničky, položte ji na výstupky na obou stranách a zatlačte ji do krajní zadní polohy, dokud nezapadne do žlábků na stranách.



Poznámka: Poličky

Zkontrolujte, zda jsou všechny strany poličky ve stejné úrovni.

7.3

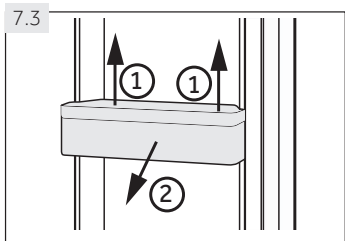

7.3 Vyjímatelné poličky dvířek

Poličky dvířek lze vyjmout za účelem čištění: Položte ruce na obě strany poličky, zvedněte ji nahoru (1) a vytáhněte (2) (obr. 7.3).

Pokud chcete vrátit poličku zpět do dvířek, proveďte výše uvedený postup opačně.

7.4

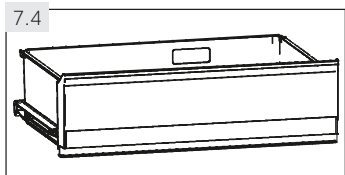

7.4 Zásuvka My Zone

Pokud chcete využívat a nastavit prostor My Zone (obr. 7.4), viz část POUŽITÍ (Zásuvka My Zone).

7.5 VOLITELNÉ: Indikátor správné teploty

Indikátor správné teploty (obr. 7.5) je možné využít k udržování teploty pod +4 °C. Pokud indikátor neukazuje „OK“, postupně snižujte teplotu.

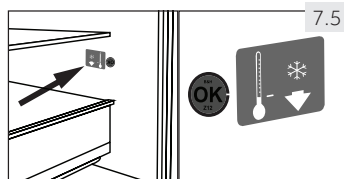

Poznámka: Nálepka OK

Po zapnutí spotřebiče může trvat až 12 hodin, než je dosažena správná teplota.

7.6 Vyjímatelná zásuvka mrazničky

Pokud chcete vyjmout zásuvku, vytáhněte ji v maximální míře (1), zvedněte a vyjměte ji (2). (obr. 7.6).

Pokud chcete zásuvku vrátit, proveďte výše uvedené kroky v opačném pořadí.

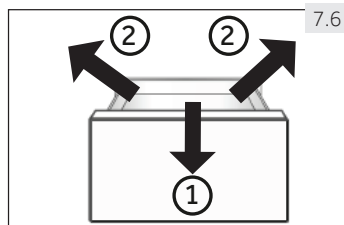

7.7 Odnímatelná spojovací tyč

Tyč může být vyjmuta po vyndání horní zásuvky mrazáku (obr. 7.7):

1. Stiskněte zásobník (1) plastového držáku (A) a přesuňte jej ven (2).
2. Opakujte krok 1 na druhé straně.
3. Vyjměte (3) spojovací tyč (B).

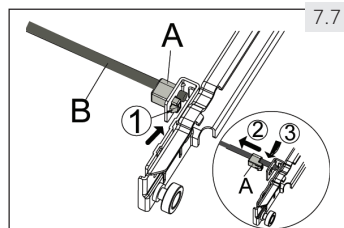

Pokud chcete spojovací tyč vložit, proveďte výše uvedené kroky v opačném pořadí.

7.8 3D-mrazicí zásuvka

Zásuvky v mrazničce (obr. 7.8) lze zcela vytáhnout v přímém směru. Jsou namontovány na snadno se otáčející výsuvné kolejničky, takže můžete pohodlně vkládat a vyjímat zmrazené potraviny. Díky mechanismu automatického zavírání dvířek je ovládání jednoduché a šetří energii.

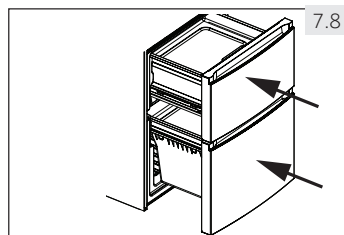

UPOZORNĚNÍ!

Nepřetěžujte zásuvky: Maximální zatížení každé zásuvky je: 35 kg!

7.9-1

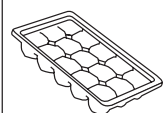

7.9-2



7.9 Zásobník na kostky ledu

1. Naplňte zásobník na kostky ledu vodou do 3/4, zavřete jej víkem a vložte jej do jednoho z prostorů zásuvky mrazáku (obr. 7.9-1).
2. Aby se kostky ledu uvolnily, jemně pootočte zásobník nebo jej podržte pod tekoucí vodou (obr. 7.9-2).

7.10 Světlo

Při otevření dvířek se rozsvítí vnitřní LED osvětlení. Výkon světel není ovlivněn dalšími nastaveními ostatních zařízení.



UPOZORNĚNÍ!

Než začnete s čištěním spotřebiče, odpojte jej od elektrické sítě.

8.1 Všeobecně

Spotřebič čistěte jen tehdy, když je prázdný nebo pokud je v něm jen malé množství uskladněných potravin.

Spotřebič by se měl čistit každé čtyři týdny, ať už z důvodu správné údržby, nebo aby se zabránilo pachům z nesprávně uchovávaných potravin.



UPOZORNĚNÍ!

- ▶ Spotřebič nečistěte tvrdými kartáči, drátěnými kartáči, čisticími prášky, benzínem, amylacetátem, acetonem a podobnými organickými rozpouštědly, kyselinami nebo alkalickými čistícími. Abyste se vyhnuli poškození spotřebiče, používejte k čištění speciální čisticí prostředky určené pro chladničky.
- ▶ V průběhu čištění na spotřebič nestříkejte ani ho neoplachujte vodou.
- ▶ Nepoužívejte při čištění kropicí ani parní zařízení.
- ▶ Studené skleněné poličky nemyjte horkou vodou. Náhlá změna teploty by mohla způsobit prasknutí skla.
- ▶ Nedotýkejte se vnitřního povrchu prostoru mrazničky, především mokřkýma rukama, protože by vám mohly k povrchu přimrznout.
- ▶ Pokud dojde k zahřátí, zkontrolujte stav zmrazených potravin.
- ▶ Těsnění na dvířkách musí být vždy čisté.
- ▶ Vnitřní prostor a povrch spotřebiče čistěte houbou navlhčenou teplou vodou a neutrálním čisticím prostředkem (obr. 8.1).
- ▶ Spotřebič omyjte a osušte jemnou utěrkou.
- ▶ Žádné části spotřebiče nemyjte v myčce nádobí.
- ▶ Před opakovaným spuštěním spotřebiče počkejte nejméně 5 minut, protože časté zapínání může poškodit kompresor.

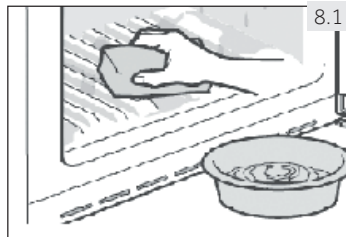

8.2 Odmrazování

Odmrazování chladničky a mrazničky probíhá automaticky, není nutné ho provádět ručně.

8.3 Výměna LED světla



UPOZORNĚNÍ!

Nevyměňujte LED světlo sami, může ho vyměnit pouze výrobce nebo autorizovaný servisní technik.

Ve spotřebiči je jako světelný zdroj LED světlo, protože spotřebovává malé množství energie a má dlouhou životnost. Pokud se vyskytne nějaká porucha, kontaktujte prosím zákaznický servis. Viz část ZÁKAZNICKÝ SERVIS.

Parametry osvětlení:

Napětí 12 V; Max. výkon: 2 W

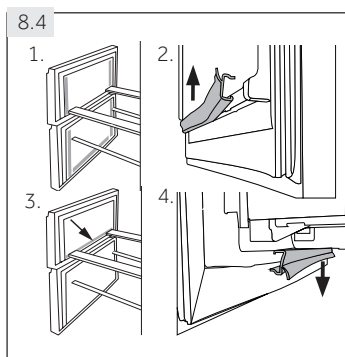

8.4 Odnímatelné doplňkové těsnění dvířek

Pro horní a dolní zásuvku mrazničky je k dispozici šest doplňkových těsnění.

1. Umístíte pět označených těsnění dvířek na horní a dolní zásuvku mrazničky (obr. 8.4-1.).
2. Zajistíte, aby bylo těsnění přípevněné zahnutou částí směrem dovnitř (obr. 8.4-2.).
3. Umístíte **spodní** těsnění horní zásuvky podle návodu (obr. 8.4-3.).
4. Zajistíte, aby bylo těsnění přípevněné zahnutou částí směrem dolů (obr. 8.4-4.).

Toto těsnění stejně jako otočná dvířka/těsnění zásuvek získáte prostřednictvím zákaznického servisu (viz Záruční list).

8.5 Dlouhodobé nepoužívání spotřebiče

Pokud nepoužíváte spotřebič delší období a nevyužili jste pro chladničku funkci Dovolená:

- ▶ Vyjměte potraviny.
- ▶ Odpojte napájecí kabel.
- ▶ Očistěte spotřebič podle dříve uvedeného postupu.
- ▶ Nechte dvířka otevřená, abyste zabránili vzniku nežádoucích pachů uvnitř spotřebiče.



Poznámka: Vypnutí

Spotřebič zapněte pouze, pokud je to nezbytné.

8.6 Stěhování spotřebiče

1. Vyjměte všechny potraviny a odpojte spotřebič od elektrické sítě.
2. Poličky a všechny pohyblivé části v chladničce a mrazničce zajistíte lepicí páskou.
3. Nenaklánějte spotřebič pod větším úhlem než 45°, aby nedošlo k poškození chladicího systému.



UPOZORNĚNÍ!

- ▶ Spotřebič zvedejte za rukojeti.
- ▶ Nikdy neumísťujte spotřebič na podlahu v horizontální poloze.

Mnoho vzniklých problémů můžete vyřešit sami bez speciální kvalifikace. Pokud se vyskytne nějaký problém, dříve než se obrátíte na prodejce, zkontrolujte všechny uvedené možnosti a postupujte podle níže uvedených pokynů. Viz ZÁKAZNICKÝ SERVIS.



UPOZORNĚNÍ!

- ▶ Před prováděním údržby spotřebič vypněte a odpojte jej od elektrické sítě.
- ▶ Elektrické části smí opravovat pouze kvalifikovaný odborník, protože neodborné zásahy by mohly způsobit rozsáhlé následné poškození.
- ▶ Poškozený napájecí kabel musí vyměnit výrobce, autorizovaný servis nebo podobně kvalifikovaná osoba, aby se zabránilo možným rizikům.

Problém	Možná příčina	Možné řešení
Nefunguje kompresor.	<ul style="list-style-type: none"> • Zástrčka není připojena do elektrické zásuvky. • Spotřebič je ve fázi odmrazování. 	<ul style="list-style-type: none"> • Připojte spotřebič do elektrické sítě. • Při automatickém odmrazování je to normální.
Spotřebič pracuje často nebo pracuje velmi dlouho.	<ul style="list-style-type: none"> • Vnitřní nebo venkovní teplota je velmi vysoká. • Spotřebič byl nějaký čas bez přívodu elektriny. • Dvířka spotřebiče nejsou těsně zavřená. • Dvířka spotřebiče se otevírají velmi často nebo na dlouhou dobu. • Nastavená teplota mrazničky je příliš nízká. • Těsnění dvířek je znečištěné, opotřebované, prasklé nebo nevhodné. • Není zajištěna požadovaná cirkulace vzduchu. 	<ul style="list-style-type: none"> • V tomto případě je běžné, že spotřebič pracuje delší dobu. • Běžně trvá 8 až 12 hodin, než se spotřebič zcela ochladí. • Zavřete dvířka/zásuvky a zkontrolujte, zda stojí spotřebič na rovném podkladu a zda se dvířek nedotýkají žádné potraviny ani jiné překážky. • Neotvírejte dvířka chladničky příliš často. • Nastavte vyšší teplotu, pokud se spotřebič nedostane na uspokojivou teplotu. Ustálení teploty chladničky trvá 24 hodin. • Očistěte těsnění dvířek nebo je nechte vyměnit v zákaznickém servisu. • Zajistěte dostatečnou ventilaci.
Vnitřek chladničky je znečištěný a/ nebo zapáchá.	<ul style="list-style-type: none"> • Je třeba vyčistit vnitřek chladničky. • V chladničce jsou uloženy potraviny s výraznou vůní. 	<ul style="list-style-type: none"> • Umyjte vnitřek chladničky. • Potraviny důkladně zabalte.

Problém	Možná příčina	Možné řešení
Uvnitř spotřebiče není dostatečně chladno.	<ul style="list-style-type: none"> • Je nastavená velmi vysoká teplota. • Byly vloženy teplé potraviny. • Bylo vloženo velmi mnoho potravin současně. • Potraviny jsou velmi blízko u sebe. • Dvířka/zásuvky spotřebiče nejsou těsně zavřené. • Dvířka/zásuvky spotřebiče se otevíraly velmi často nebo na dlouhou dobu. 	<ul style="list-style-type: none"> • Nastavte teplotu znovu. • Před uložením potraviny vždy ochlaďte. • Ukládejte vždy malé množství potravin. • Mezi potravinami nechávejte mezery, aby mohl vzduch volně proudit. • Zavřete dvířka/zásuvku. • Neotvírejte dvířka/zásuvky chladničky příliš často.
Uvnitř spotřebiče je velmi chladno.	<ul style="list-style-type: none"> • Nastavená teplota je příliš nízká. • Funkce Power-Freeze je aktivní nebo pracuje velmi dlouho. 	<ul style="list-style-type: none"> • Nastavte teplotu znovu. • Vypněte funkci Power-Freeze.
Na vnitřní straně chladničky kondenzuje vlhkost.	<ul style="list-style-type: none"> • Ovzduší je velmi teplé a velmi vlhké. • Dvířka/zásuvky spotřebiče nejsou těsně zavřené. • Dvířka/zásuvky spotřebiče se otevíraly velmi často nebo na dlouhou dobu. • Nádobky na potraviny nebo tekutiny jsou otevřené. 	<ul style="list-style-type: none"> • Zvyšte teplotu. • Zavřete dvířka/zásuvku. • Neotvírejte dvířka/zásuvky chladničky velmi často. • Nechte horké jídlo vychladnout na pokojovou teplotu a zakryjte potraviny a tekutiny.
Na vnějším povrchu nebo mezi dvířky se hromadí vlhkost.	<ul style="list-style-type: none"> • Ovzduší je velmi teplé a velmi vlhké. • Dvířka/zásuvky nejsou těsně zavřené. Kondenzaci způsobuje studený vzduch ve spotřebiči a teplý vzduch venku. 	<ul style="list-style-type: none"> • To je ve vlhkém prostředí normální. Změna nastane, když poklesne vlhkost. • Ujistěte se, zda jsou dvířka/zásuvky těsně zavřené.
V mrazničce je silná vrstva ledu a námrazy.	<ul style="list-style-type: none"> • Potraviny nebyly správně zabalené. • Dvířka/zásuvky spotřebiče nejsou těsně zavřené. • Dvířka/zásuvky spotřebiče se otevíraly velmi často nebo na dlouhou dobu. • Těsnění dvířek/zásuvek je znečištěné, opotřebované, prasklé nebo nevhodné. • Uvnitř je překážka, která brání správnému zavření dvířek/zásuvky. 	<ul style="list-style-type: none"> • Potraviny vždy správně zabalte. • Zavřete dvířka/zásuvku. • Neotvírejte dvířka/zásuvky chladničky velmi často. • Těsnění dvířek/zásuvek očistěte nebo vyměňte za nové. • Přemístěte poličky, regály dvířek nebo vnitřní zásobníky tak, aby bylo možné zavřít dvířka/zásuvku.
Spotřebič dělá neobvyklý hluk.	<ul style="list-style-type: none"> • Spotřebič nestojí na rovné ploše. • Spotřebič je v kontaktu s nějakým předmětem. 	<ul style="list-style-type: none"> • Vyrovnajte spotřebič nastavením nožiček. • Odstraňte předměty z okolí spotřebiče.

Problém	Možná příčina	Možné řešení
Možná slyšíte tenký zvuk podobný zvuku tekoucí vody.	<ul style="list-style-type: none"> Je to normální. 	<ul style="list-style-type: none"> -
Slyšíte pípnutí alarmu.	<ul style="list-style-type: none"> Jsou otevřena dvířka úložného prostoru chladničky. 	<ul style="list-style-type: none"> Zavřete dvířka.
Slyšíte slabé hučení.	<ul style="list-style-type: none"> Pracuje antikondenzační systém. 	<ul style="list-style-type: none"> Zabraňuje to kondenzaci a je to v pořádku.
Nefunguje vnitřní osvětlení nebo chladicí systém.	<ul style="list-style-type: none"> Zástrčka není připojena do elektrické zásuvky. Zdroj napájení není v pořádku. LED osvětlení nefunguje. 	<ul style="list-style-type: none"> Připojte spotřebič do elektrické sítě. Zkontrolujte, zda je přívod elektrické energie v místnosti. Kontaktujte místního dodavatele elektrické energie! Za účelem výměny světla prosím kontaktujte servis.
Boční strany spotřebiče a pásy dvířek se mohou zahřát.	<ul style="list-style-type: none"> Je to normální. 	<ul style="list-style-type: none"> -

9.2 Přerušování elektrické energie

V případě výpadku elektrického proudu by měly potraviny zůstat bezpečně vychlazené během přibližně 16 hodin. V případě dalšího výpadku proudu, především v létě, postupujte podle těchto pokynů:

- ▶ Otvírejte dvířka/zásuvky podle možnosti co nejméně.
- ▶ Během výpadku dodávky elektrické energie nepřidávejte do spotřebiče další potraviny.
- ▶ Pokud je výpadek proudu předem ohlášen a předpokládaná doba výpadku přesahuje 20 hodin, vyrobte trochu ledu a vložte jej do zásobníku v horní části chladničky.
- ▶ Jakmile je dodávka energie obnovena, je nezbytné zkontrolovat stav potravin.
- ▶ V důsledku zvýšení teploty v chladničce během výpadku elektrického proudu nebo jiné poruchy, dojde ke zkrácení doby uložení potravin a také se sníží jejich kvalita. Potraviny, které se rozmrazily, by se měly buď co nejdříve zkonsumovat nebo uvařit a znovu zmrazit (pokud je to vhodné), aby se předešlo zdravotním rizikům.



Poznámka: Funkce paměti při přerušování napájení

Po obnovení napájení spotřebič pokračuje v nastaveních, která byla nastavena před výpadkem elektrické energie.

10.1 Vybalení

**UPOZORNĚNÍ!**

- ▶ Spotřebič je těžký. Se spotřebičem manipulujte vždy nejméně dva.
- ▶ Všechny obalové materiály udržujte mimo dosah dětí a zlikvidujte ho způsobem, který je šetrný k životnímu prostředí.
- ▶ Vyměňte spotřebič z obalu.
- ▶ Odstraňte veškerý balicí materiál, včetně průsvitného ochranného filmu.

10.2 Podmínky okolního prostředí

Teplota v místnosti by se měla pohybovat v rozmezí 10 °C až 43 °C, protože může ovlivňovat teplotu uvnitř spotřebiče a spotřebu energie. Neinstalujte spotřebič do blízkosti spotřebičů, které produkují teplo (sporáky, chladničky), bez izolace.

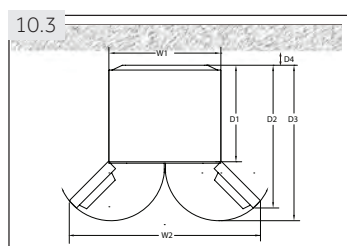

10.3 Prostorové požadavky

Prostor potřebný při otevřených dvířkách (obr. 10.4):

Šířka v mm		Hloubka v mm			Vzdálenost ke stěně v mm
W1	W3	D1	D2	D3	D4
700	1188	600	887	966	100

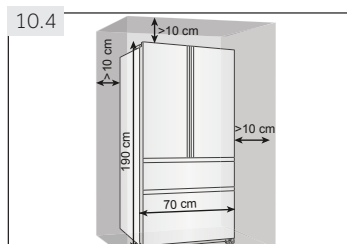

10.4 Ventilační systém

Pro dosažení dostatečné ventilace a spotřeby, je z důvodu bezpečnosti třeba dodržet požadavky pro správné větrání (obr. 10.5).

10.5 Umístění spotřebiče

Spotřebič umístěte na rovný a pevný povrch (obr. 10.5).

1. Nakloňte spotřebič jemně dozadu.
2. Nastavte nožičky na požadovanou úroveň.
3. Stabilitu spotřebiče zkontrolujete tak, že střídavě udeřte do protilehlých stran. Mírné vychýlení by mělo být stejné v obou směrech. V opačném případě by mohlo dojít k deformaci rámu; výsledkem může být netěsnící zavírání dvířek. Mírné naklonění na zadní stranu usnadňuje zavírání dvířek.

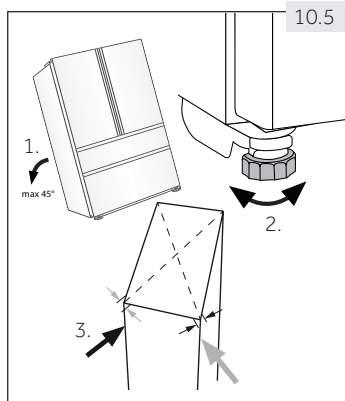

10.6 Jemné doladění dvířek

Pokud nejsou dvířka v jedné rovině, tento nesoulad lze napravit následovně:

10.6.1 Použití nastavovacích nožiček

Otočte patku ve směru šipky (obr. 10.6-1) na snížení nebo zvýšení nožiček.

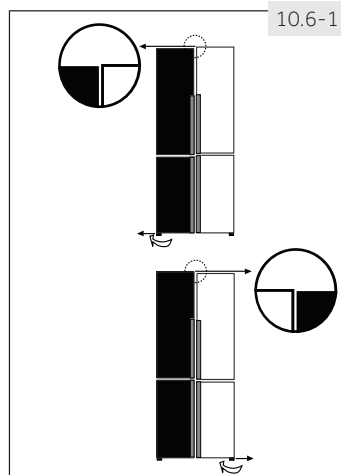

10.6.2 Použití distanční vložky

- ▶ Otevřete horní dvířka a zvedněte je.
- ▶ Opatrně nasuňte distanční vložku (najdete ji v sáčku s příslušenstvím) na bílý plastový kruh na středním závěsu ručně nebo pomocí nástrojů, jako jsou například kleště (obr. 10.6-2). Dvířka nepoškrábejte nebo je nepromáčkněte.

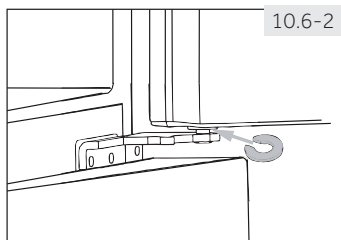

Poznámka: Vyrovnání

Při používání chladničky v budoucnosti, může jev nerovnoměrných dvířek vést ke zkažení uložených potravin. Upravte je podle výše uvedeného způsobu.

10.7

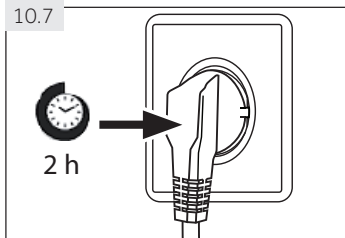

10.7 Čekací doba

V kapsli kompresoru je umístěn bezúdržbový olej. Při nakládění spotřebiče během převozu by se olej mohl dostat přes zavřené potrubí. Počkejte nejméně 2 hodiny před připojením spotřebiče do elektrické sítě (obr. 10.7), aby se mohl olej vrátit do pouzdra.

10.8 Elektrické připojení

Před každým připojením zkontrolujte, zda:

- ▶ zdroj energie, zásuvka a pojistka odpovídají údajům na typovém štítku.
- ▶ je zásuvka uzemněna a nepoužíváte prodlužovací kabel ani vícenásobné zásuvky.
- ▶ se zástrčka a zásuvka přesně shodují.

Zástrčku připojte do řádně nainstalované domácí zásuvky.



UPOZORNĚNÍ!

Poškozený napájecí kabel musí být vyměněn v zákaznickém servisu, aby nedošlo ke vzniku nebezpečí (viz Záruční list).

11.1 Informační list podle směrnice EU č. 1060/2010

Obchodní značka	Haier	
Identifikační značka modelu	HB16FMAA HB16FBAA	HB16FMAAA HB16FBAAA
Kategorie modelu	Chladnička-mraznička	
Třída energetické účinnosti	A+	A++
Roční spotřeba energie (kWh/rok) ¹⁾	387	305
Objem chladicího prostoru (l)	303	303
Objem mrazicího prostoru (l) ****	121	121
Počet hvězdiček		
Teplota dalších prostor > 14 °C	Nepoužitelné	
Beznámrazový systém	Ano	
Zabezpečení při výpadku proudu (h)	20	
Mrazicí kapacita (kg/24 h)	14	
Klimatická třída Spotřebič je určen pro použití při teplotě okolního prostředí mezi 10 °C a 43 °C.	SN/N/ST/T	
Vzduchem šířené emise hluku (db(A) re 1 pW)	40	38
Typ konstrukce	Volně stojící	

¹⁾ na základě výsledků 24hodinové normalizované zkoušky. Skutečná spotřeba energie bude záviset na používání a umístění spotřebiče.

11.2 Doplnkové technické údaje

Celkový objem brutto (l)	485
Čistý objem (l)	424
Napětí/Frekvence	220 - 240 V~/50 Hz
Spotřeba (W)	120
Vstupní proud (A)	1,5
Hlavní pojistka (A)	16
Chladicí kapalina/množství	HB16FMAA/ HB16FBAA: R600a /65g HB16FMAAA/HB16FBAAA: R600a /62g
Rozměry (v/š/h v mm)	675 x 700 x 1900

11.3 Normy a směrnice 

Tento výrobek vyhovuje požadavkům všech příslušných směrnic ES včetně souvisejících harmonizovaných norem, které jsou potřebné k tomu, aby mohl výrobek nést označení CE.

Doporučujeme používat originální náhradní díly a služby zákaznického servisu Haier.
Pokud máte se spotřebičem nějaký problém, viz prosím nejprve část ŘEŠENÍ PROBLÉMŮ.

Pokud tam nenajdete řešení, kontaktujte prosím

- ▶ místního prodejce nebo
- ▶ část Service & Support na stránkách www.haier.com, kde můžete najít telefonní čísla a můžete aktivovat vaši požadavek.

Než budete kontaktovat naše Servisní středisko, zkontrolujte, zda máte níže uvedené informace.

Informace najdete na výrobním štítku.

Model _____ Výrobní číslo _____

Zkontrolujte také Záruční list, který je dodáván spolu se spotřebičem pro případ reklamace.

Pro všeobecné obchodní otázky kontaktujte naše níže uvedené evropské adresy.

Evropské adresy Haier			
Stát *	Poštovní adresa	Stát *	Poštovní adresa
Itálie	Haier Europe Trading SRL Via De Cristoforis, 12 21100 Verese ITÁLIE	Francie	Haier France SAS 3-5 rue des Gravieres 92200 Neuilly sur Seine FRANCIE
Španělsko Portugalsko	Haier Iberia SL Pg. Garcia Faria, 49-51 08019 Barcelona ŠPANĚLSKO	Belgie-FR Belgie-NL Nizozemsko Lucembursko	Haier Benelux SA Anderlecht Routé de Lennik 451 BELGIE
Německo Rakousko	Haier Deutschland GmbH Hewlett-Packard-Str. 4 D-61352 Bad Homburg NĚMECKO	Polsko Česko Maďarsko Grecko Rumunsko Rusko	Haier Poland Sp. zo.o. Al. Jerozolimskie 181B 02-222 Warszawa POLSKO
Spojené království	Haier Appliances UK Co.Ltd. One Crown Square Church Street East Woking, Surrey, GU21 6HR Velká Británie		

* Pro více informací prosím jděte na www.haier.com

HB16_CZ-V04_032017

Haier