



ALBRECHT DR 690 CD

Internetové a digitální rádio



Návod k obsluze
Čeština

Obsah

1. Dálkový ovladač	3
2. Přehled rádia DR 690 CD	4
2.1. Tlačítka a konektory	5
2.2. Symboly na displeji	5
3. Obsah balení	5
4. První kroky	6
4.1. Požadavky na síťové připojení	6
4.2. Příprava sítě	6
4.3. Navigace v nabídkách	6
4.4. Začínáme	6
4.5. Aplikace AirMusic Control	8
5. Hlavní nabídka	9
6. Internet Radio (Internetové rádio)	9
6.1. My Favorite	9
6.2. Radio station / music	10
6.3. Local Station	10
6.4. Sleep radio	10
6.5. History	10
6.6. Service	10
7. My mediaU	11
8. Rádio DAB/DAB+	12
8.1. Vyhledání stanic	12
8.2. Vyhledávání a výběr stanic	12
8.3. Informace o stanicích a prezentace	12
8.4. Ukládání oblíbených	12
8.5. Vyvolávání oblíbených	12
9. Media Center	13
9.1. UPnP	13
9.2. DLNA	14
10. Bluetooth	14
11. Rádio FM	15
11.1. Nastavení stanice	15
11.2. Oblíbené	15
12. Režim CD	16
13. Information Center	17
13.1. Weather Information – Informace o počasí	17
13.2. Financial Information – Finanční zpravodajství	17
13.3. System Information – Systémové informace	17
14. Nastavení	18
14.1. Time Display – Zobrazení času	18
14.2. Manage my mediaU – Správa mého mediaU	18
14.3. Network – Síť	19
14.4. Date & Time – Datum a čas	20
14.5. Alarm – Budík	21
14.6. Timer – Časovač	22
14.7. Scheduled Playing – Plánované přehrávání	22
14.8. Language – Jazyk	22
14.9. Dimmer – Jas	22
14.10. Display – Displej	23
14.11. Power Management – Správa napájení	23
14.12. Sleep timer – Časovač vypnutí	23
14.13. Internet Radio – Internetové rádio	24
14.14. Weather – Počasí	24
14.15. DAB/FM Setup – Nastavení DAB/FM	24
14.16. Local Radio Setup – Nastavení místních stanic	25
14.17. Playback Setup – Nastavení přehrávání	25
14.18. DLNA-Setup – Nastavení DLNA	25
14.19. Equalizer – Ekvalizér	26
14.20. Resume When Power On – Pokračovat po zapnutí	26
14.21. Software-Update – Aktualizace	26
14.22. Factory Reset – Tovární nastavení	26
15. Řešení potíží	27
16. Technické údaje	28
17. Důležité bezpečnostní pokyny	29
18. Informace o záruce a recyklaci	30

1. Dálkový ovladač

	Zap/Vyp	Zapne nebo vypne rádio
	Umlčení	Ztlumí zvuk rádia
EQ	Ekvalizér	Výběr nastavení ekvalizéru
	Budík	Otevře nabídku budíku
SCAN	Skenování	Automatické skenování v režimu DAB+ nebo FM
Eject	CD zásuvka	Vysune nebo zasune CD zásuvku
	Zpět	Přechod na předchozí skladbu
	Přehrávání/Pauza	Spuštění nebo pozastavení přehrávání hudby
	Dopředu	Přechod na následující skladbu
	Stop	Zastavení přehrávání hudby
	DOMŮ	Přechod do hlavní nabídky
	Oblíbené	Zobrazení seznamu oblíbených Dlouhé stisknutí: uložit do oblíbených
	Pohyb nahoru	Posun nahoru v nabídce
	Pohyb doleva	Návrat do předchozí nabídky
OK	Potvrzení	Potvrzení výběru v nabídce
	Pohyb doprava	Potvrzení výběru v nabídce a přechod k další podmenu
	Pohyb dolů	Pohyb v nabídce dolů
	Hlasitost -	Snížení hlasitosti
	Hlasitost +	Zvýšení hlasitosti
0-9	Oblíbené 0-9	Vyvolání uložené oblíbené stanice
	Jas	Nastavení jasu podsvícení displeje
zZz	Časovač vypnutí	Zapnutí časovače vypnutí Dlouhé stisknutí: otevření nabídky uspávání





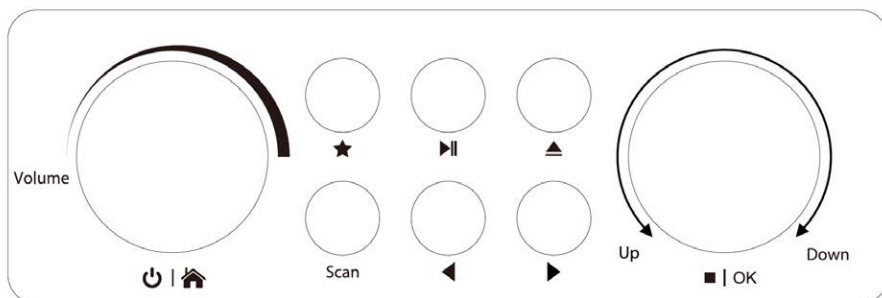
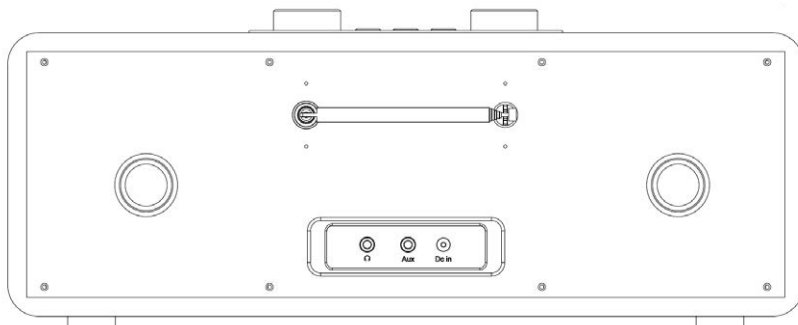
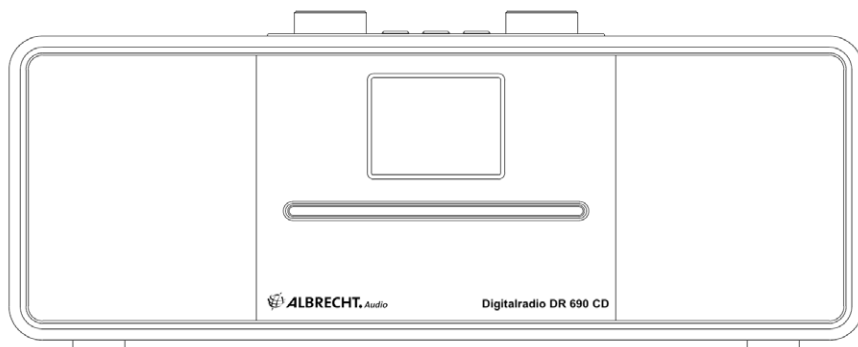







2. Přehled rádia DR 690 CD



2.1. Tlačítka a konektory

	Sluchátka	3,5mm konektor pro sluchátka
AUX	Vstup AUX	Konektor 3,5 mm pro externí zdroje zvuku (např. MP3 přehrávač)
DC IN	Napájení	Pro připojení k síti použijte příložený adaptér
	Zapnout / Vypnout/Domů	Zapnutí nebo vypnutí rádia / otevření hlavní nabídky
Volume	Hlasitost	Otáčením knoflíku nastavíte hlasitost.
	Oblíbené	Vyvolání stanice z uložených oblíbených
	Přehrávání / Pauza	Spuštění nebo pozastavení přehrávání hudby
	Vysunout	Vysune nebo zasune CD zásuvku
Scan	Hledání	Vyhledá dostupné stanice DAB+ nebo FM
	Doleva	Návrat do předchozí nabídky
	Doprava	Přechod do dalšího podmenu
	Stop / OK	Zastavení přehrávání hudby / Potvrzení výběru v nabídce

2.2. Symboly na displeji

Symbol	Popis	Symbol	Popis
	Probíhá navazování spojení		Umlčení
	Žádné připojení k WiFi		Vyhledávání
	Připojeno k síti Wi-Fi		Budík
	Rádio přijímá mono signál		Internetové rádio uloženo do oblíbených
	Rádio přijímá stereo signál		Rádiová stanice FM uložena do oblíbených
	Přehrávání ze vstupu AUX IN		

3. Obsah balení

Balení obsahuje následující součásti:

1. Rádio DR 690 CD
2. Napájecí zdroj
3. Dálkový ovladač
4. Návod k obsluze



4. První kroky

4.1. Požadavky na síťové připojení

Před použitím rádia DR690CD musí být splněny následující požadavky:

- Širokopásmové připojení v kombinaci s bezdrátovým routerem/přístupovým bodem.
- Síťové zařízení musí podporovat bezdrátové připojení pomocí WiFi (802.11b/g/n).
- Chcete-li rádio DR690CD dálkově ovládat prostřednictvím DLNA, budete potřebovat počítač nebo chytrý telefon připojený ke stejné síti jako rádio DR690CD.

4.2. Příprava sítě

- Připojte se následujícím způsobem k síti WLAN:
 - Dbejte, aby svítila kontrolka Wi-Fi na bezdrátovém přístupovém bodu nebo routeru.
- Více informací naleznete v příslušné uživatelské příručce.

Poznámka: Síť Wi-Fi umožňuje přenos dat na krátké vzdálenosti až 20 m bez kabelů. Stěny nebo stropy snižují dosah signálu sítě Wi-Fi. Proto umístěte rádio DR690CD a/nebo přístupový bod co nejvíce do této vzdálenosti a vyhněte se překážkám mezi zařízeními.

4.3. Navigace v nabídkách

Stisknutím tlačítka  vstoupíte do hlavní nabídky rádia DR690CD.

Pomocí tlačítek se šipkami ◀ ▶ ▲ ▼ procházejte jednotlivými nabídkami. Výběr vždy potvrďte tlačítkem OK. Pomocí tlačítka ▶ přejdete na další menu a tlačítkem ◀ se vrátíte do předchozího menu. Funkce dalších tlačítek jsou zobrazeny v pravém a levém dolním rohu displeje.



4.3.1. Vkládání textu

Pro zadávání adresy online rádií nebo klíče WEP budete potřebovat vkládat znaky. Stejným způsobem pak nastavíte čas, datum a budík.

Vkládání malých a velkých písmen, symbolů a číslic:

1. Tlačítky pohybu nahoru/dolů zvolte znak z následujícího seznamu:

A a B b...Z z \$ % & # _ ^ ~ ` " ' , . : ; ? ! * - + @ < = > { | } [\] (/)

0 1...9  

2. Stiskem tlačítka pohybu vpravo ▶ přejdete na další. Po dokončení stiskněte Enter.

POZNÁMKA: Čísla můžete rovněž vkládat pomocí číselných tlačítek ovladače.

4.4. Začínáme

Zapojte síťový adaptér do zadní části rádia DR690CD a připojte zástrčku do elektrické zásuvky. Připojte přiloženou anténu do příslušného vstupu na zadní straně přístroje. Případně připojte anténní systém/vnitřní anténu k dodanému adaptéru antény.

Při prvním použití přístroje proveďte nastavení **jazyka a bezdrátové sítě**.

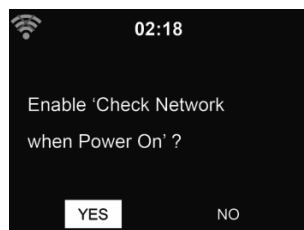
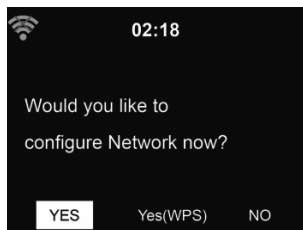

Pro podrobnosti k síťové konfiguraci viz kapitolu 14.3 Network .
Síťové připojení můžete nastavit při prvním spuštění nebo později.

- Stiskněte tlačítko **⏻ (Zap/Vyp)** pro přechod do pohotovostního režimu. Na displeji se zobrazí čas, datum a případně aktivní budíky.



- Pokud jste nastavili síťové připojení a rádio DR690CD bude v dosahu této bezdrátové sítě, bude připojení navázáno automaticky. Chcete-li síť změnit, vstupte do nabídky **Settings** a nastavte požadované připojení.
- Písmena vkládejte pomocí klávesnice na dálkovém ovladači nebo tlačítky **▲** a **▼**. Pokud se zobrazí požadovaný znak, stisknutím **▶** přejděte k další položce. Na konci vstupu stiskněte tlačítko **OK** pro potvrzení. Případně stisknutím tlačítka **◀** přejděte k předchozímu záznamu.

4.5. Aplikace AirMusic Control

Rádio DR690CD je možné ovládat ze smartphonu prostřednictvím sítě Wi-Fi. Doporučujeme použití oficiální aplikace AirMusic Control. Vedle ovládání přístroje umí aplikace prostřednictvím rádia DR690CD přehrávat i hudbu uloženou lokálně ve smartphonu. Vzhledem k častým aktualizacím aplikace je návod dostupný pouze online. Navštivte stránky www.alan-electronics.de a vyhledejte číslo výrobku (article number) 27690. Najdete stránku produktu DR690CD. V záložce *Downloads* naleznete návod *AirMusic Control Manual*. Aplikace je dostupná pro Android a iOS. Je možné ji získat zde:

Apple iOS



Android

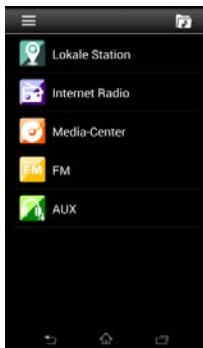

5. Hlavní nabídka

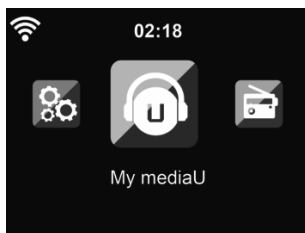

Do hlavní nabídky se z jakéhokoli režimu dostanete stisknutím tlačítka Domů .

V hlavní nabídce můžete volit tyto režimy: Internet Radio, Media Center, FM, DAB+, CD, Information Center, Configuration a My mediaU (pokud je aktivní, viz kapitolu 7 My mediaU).

6. Internet Radio (Internetové rádio)

Chcete-li přepnout do režimu internetového rádia, stiskněte tlačítko , vyberte položku **Internet Radio** a potvrďte stisknutím tlačítka **OK**. Po připojení ke stanici se zobrazí logo stanice a informace o aktuálně přehrávané skladbě.

6.1. My Favorite

Můžete vytvořit seznam předvoleb svých oblíbených stanic. Lze uložit až 250 oblíbených stanic a složek.

Chcete-li stanici uložit, stiskněte a podržte  a vyberte požadovanou paměť tlačítkem  a potvrďte tlačítkem **OK**. Již uložené stanice můžete přepisovat jinými.

Stanice můžete ukládat do oblíbených i během procházení seznamu stanic. Na zvýrazněné stanici můžete stiskem tlačítka  otevřít nabídku pro přidání stanice do oblíbených.

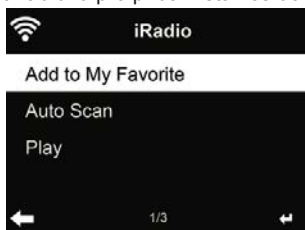

Zvolíte-li **Auto Scan**, přístroj automaticky postupně přehrává všechny stanice ze seznamu po dobu 30 sekund. Tento proces se zastaví po přehrávání všech stanic nebo stiskem **OK**.

V seznamu uložených stanic najdete stanici a stiskem tlačítka **OK** ji začnete poslouchat. Můžete rovněž tlačítkem  otevřít podnabídku stanice a smazat ji **Delete**, přesunout **Shift Up/Down**, přejmenovat **Rename** nebo poslouchat **Play**.

6.2. Radio station / music



Stanice jsou seřazeny podle **Global Top 20** (globálního žebříčku), **Genre** (žánru) a **Country/Location** (země/umístění). Vyberte jednu z kategorií a poté stanici.

6.3. Local Station

V této nabídce se zobrazí všechny místní stanice. Postup nastavení místních stanic je popsán v kapitole 12.15. Ve výchozím nastavení rozpozná přístroj umístění automaticky.

6.4. Sleep radio

Tuto možnost vyberte, pokud chcete poslouchat při usínání relaxační zvuky v pozadí. Můžete si vybrat mezi:

- Birds (zpěv ptáků)
- Piano (klavír)
- Rain (déšť)
- Spa (relaxace)
- Space (vesmír)
- Wave (šumění moře)

Stisknutím a podržením **tlačítka časovače** (možné pouze v režimu internetového rádia!) můžete přejít přímo do menu. Pokud se zařízení automaticky vypne, musí být aktivován i časovač vypnutí, viz kapitola 14.12 Sleep timer .

6.5. History

Zobrazí se seznam naposledy poslouchaných stanic. Je možno uložit až 10 stanic.

6.6. Service



Search radio station - Stanici v seznamu můžete vyhledat pomocí klíčového slova.

Add new radio station – Přidané stanice se uloží do seznamu oblíbených My Favorite.

Tip: Načtení dat ze serveru může trvat několik sekund, zejména pokud je signál sítě Wi-Fi slabý. Pokud je na displeji zobrazeno **prázdné pole**, načítání stále probíhá.

7. My mediaU

Zobrazení a poslech stanic z vašeho seznamu mediaU na serveru mediaU. Nejprve nastavte účet.

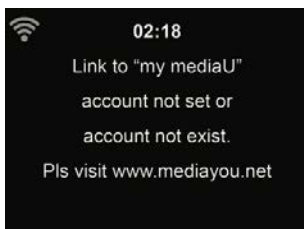

Při aktivaci seznamu stanic postupujte takto:

1. Otevřete <http://www.mediayou.net/>
2. Staňte se členem mediaU
3. Přihlaste se na stránku
4. Zadejte MAC adresu rádia DR690CD na stránku mediaU. Tuto informaci získáte v nabídce **Information Center > System Information > Wireless Info**
5. Po úspěšné konfiguraci můžete ukládat a zobrazovat svůj seznam stanic mediaU station playlist. Jméno a heslo není nutné zadávat do přístroje DR690CD.
6. Pokud je v přístroji DR690CD uloženo více účtů, můžete právě používaný zvolit v nabídce **Configuration**.

Po registraci prosím vypněte rádio a přihlaste se znovu.

Při každé změně playlistu na stránce přejděte do nabídky **Configuration** v přístroji.

Je-li povolena, zobrazí se položka My mediaU v hlavní nabídce.

Nachází-li se v rádiu DR690CD několik účtů MediaU, vyberte výchozí účet, ke kterému se chcete přihlásit. Další informace o nastavení účtu MediaU naleznete v kapitole 14.2 Manage my mediaU .

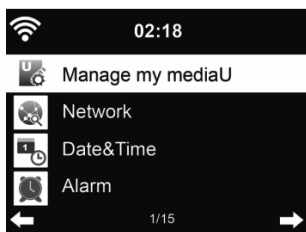

8. Rádio DAB/DAB+

V režimu DAB přístroj přijímá digitální vysílání DAB/DAB+ a zobrazuje informace stanic.

Chcete-li přepnout do režimu DAB, stiskněte tlačítko , vyberte položku **DAB radio** a potvrďte stisknutím tlačítka **OK**.

Pro nejlepší kvalitu přehrávání musí být anténa zarovnána takovým způsobem, aby bylo dosaženo nejvyšší síly signálu, a tedy nejlepší kvality zvuku. Ikona v levém horním rohu displeje ukazuje sílu přijatého signálu přenosu.

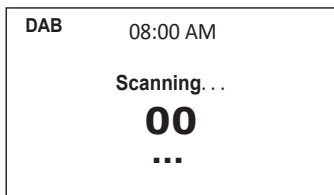

8.1. Vyhledání stanic

Při první volbě rádia DAB přístroj DR690CD automaticky prohledá pásmo a naladí dostupné stanice.



Po dokončení se zobrazí seznam stanic. Chcete-li později provést další vyhledávání DAB stanic, dvakrát stiskněte tlačítko . Chcete-li přepsat starý seznam stanic, zvolte **Ano**. Vyberte **Ne** pro přidání nových stanic do starého seznamu stanic nebo **ESC** pro zrušení vyhledávání.

8.2. Vyhledávání a výběr stanic

Chcete-li přepnout na další/předchozí stanici, stiskněte / na dálkovém ovladači při přehrávání hudby. Případně můžete přejít na kompletní seznam stanic pomocí . Zde naleznete přehled všech dostupných stanic a můžete vybrat požadovanou stanici.

8.3. Informace o stanici a prezentace

Pomocí tlačítka  můžete přepínat mezi informacemi o stanici a prezentací.

- Station name (Název stanice)
- Radio text (DLS)
- Genre (Žánr)
- Sampling rate and bit rate (Vzorkovací frekvence a přenosová rychlost)
- Signal strength (Síla signálu)
- Channel/frequency (Stanice/frekvence)
- Multiplex name (Název multiplexu)

8.4. Ukládání oblíbených

Chcete-li stanici uložit, stiskněte a podržte  a vyberte požadovanou paměť tlačítkem / a potvrďte tlačítkem **OK**.

8.5. Vyzvolávání oblíbených

Chcete-li vyzvolat oblíbenou stanici, stiskněte  a vyberte požadovanou stanici tlačítkem / a potvrďte tlačítkem **OK**. Nebo použijte numerickou klávesnici.

V seznamu oblíbených stiskem tlačítka  přejdete do nabídky pro odstranění nebo přesun uložené stanice. Uložené stanice nelze uložit znovu.

9. Media Center

Rádio DR690CD umožňuje přehrávat hudební skladby pomocí protokolů UPnP a DLNA. Rozdíl mezi oběma technologiemi spočívá ve směru přístupu.

K serveru UPnP lze přistupovat z rádia DR690CD a přehrávat jeho hudbu. Ovládání a navigace probíhá prostřednictvím rádia DR690CD.

S DLNA lze přehrávání spustit například na PC a rádio DR690CD je nastaveno pouze jako přehrávací zařízení.



9.1. UPnP

Před poslechem hudby z PC jsou nutné tyto kroky:

- Připojte PC k síti.
- Ujistěte se, že je rádio DR690CD zapnuté a připojené ke stejné síti.
- Otevřete UPnP přehrávač **Windows Media Player** (11 a vyšší). Případně můžete použít jinou platformu nebo server, například **Windows Media Connection**.



- Povolte sdílení médií s přístrojem **ALBRECHT DR690CD**.



Zvukové soubory a složky, které chcete sdílet s rádiem DR690CD, přidejte do knihovny médií.

Můžete také streamovat hudbu z jiných hudebních serverů, např. smartphonu (platforma Android):

- Připojte mobil k síti.
- Najděte a nainstalujte aplikaci pro sdílení médií z Google Play.
- Přidejte soubory z mobilu, které chcete sdílet.

Po nastavení sdílení na serveru můžete vybírat hudbu a ovládat její přehrávání z rádia DR690CD.

Po nastavení sdílení médií byste měli vidět sdílená média z UPnP. Máte-li více než jeden počítač sdílející média, jsou vypsaný možnosti. Vyberte média, která chcete přehrávat.

V hlavní nabídce vyberte Media Center a pak UPnP. Vyhledání dostupných UPnP serverů může trvat několik sekund, zvláště při horším Wi-Fi spojení. Pokud nejsou nalezeny žádné UPnP servery, zobrazí se Empty. Po úspěšném vyhledání UPnP serverů vyberte požadovaný server.

Přístroj zobrazí kategorie médií dostupných na UPnP serveru, např. „Music“, „Playlists“ atd.

Vyberte soubory, které chcete přehrávat.

Stiskněte ▲/▼/◀/▶ na dálkovém ovladači a **OK** pro přehrávání nebo zastavení. Stisknutím tlačítka ► zobrazíte informace o přehrávané skladbě.

Tipy: Přístroj může přečíst skladbu s názvem souboru kratším než 40 znaků. Znaky musejí být z evropských jazyků. Dojde-li k potížím s načtením souboru v režimu UPnP, možná jej stačí přejmenovat.

Pokud to nepomůže, můžete zkusit převést soubor do jiného formátu.

9.1.1. My Playlist – Můj Playlist

Můžete vytvořit playlist oblíbené hudby z UPnP. Během přehrávání hudby stiskněte a přidržte OK, uloží se do **My Playlist**.

9.1.2. Clear My Playlist

Z playlistu můžete smazat všechny skladby.

9.2. DLNA

Výchozí název zařízení DLNA je „**ALBRECHT DR690CD**“. Případně můžete název upravit podle sebe (viz kapitolu 14.18 DLNA-Setup).

Informace o nastavení streamování médií z počítače nebo jiných mediálních serverů naleznete v kapitole 9.1 UPnP . Čtěte také pokyny k obsluze příslušného softwaru nebo aplikace.

Rádio DR690CD podporuje streamování hudebních souborů ve formátu MP3/AAC/AAC+/WMA/FLAC 32–320 kbps.

10. Bluetooth

Chcete-li přepnout do režimu Bluetooth, stiskněte  a vyberte **Bluetooth**.

Poté zapněte Bluetooth na mobilním zařízení (např. chytrém telefonu nebo tabletu), vyhledejte aktivní zařízení a připojte se k přístroji DR690CD.

Pokud bylo připojení úspěšné, lze hudbu nyní streamovat prostřednictvím přístroje DR690CD.

11. Rádio FM

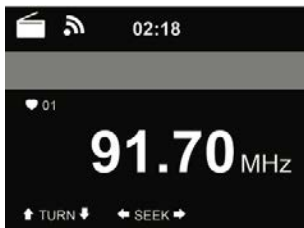

Rádiový režim FM přijímá analogové rádio v pásmu FM a zobrazuje informace ze stanice, pokud jsou odesílány prostřednictvím RDS. Pro nejlepší kvalitu přehrávání musí být anténa zarovnána takovým způsobem, aby bylo dosaženo nejvyšší síly signálu, a tedy nejlepší kvality zvuku. Ikona v levém horním rohu displeje ukazuje sílu přijatého signálu přenosu.

11.1. Nastavení stanice

Chcete-li přepnout do režimu FM, stiskněte  a vyberte **FM**.

Tlačítka  /  nalaďte FM stanice. Vyhledávání se přeruší, jakmile je stanice přijata.

Pro ruční nastavení stanice stiskněte  / . Každý krok vyhledávání odpovídá 0,05 MHz.



Rádio může také provést kompletní vyhledávání stanic a uložit všechny nalezené stanice do oblíbených.

Stisknutím tlačítka **OK** v režimu FM spustíte úplné vyhledávání napříč celým pásmem FM.

Upozornění: kompletní vyhledávání odstraní VŠECHNY dříve uložené oblíbené stanice!

11.2. Oblíbené

Stisknutím a podržením  uložíte stanici mezi oblíbené. Vyberte paměťový slot a stanici uložte tlačítkem **OK**.

Uložit lze až 20 stanic. Chcete-li vyvolat oblíbenou stanici, stiskněte  a vyberte požadovanou stanici ze seznamu tlačítkem  /  a potvrďte tlačítkem **OK**. Alternativně lze uloženou stanici vyvolat přímo pomocí numerické klávesnice.

12. Režim CD

V hlavní nabídce vyberte možnost **CD**. Alternativně stiskněte tlačítko Vysunout : CD zásuvka se otevře a rádio se automaticky přepne do režimu CD.

Ovládání přehrávání disků CD:

 **Přehrávání/Pauza:** Spustí nebo pozastaví přehrávání CD

 **Stop:** Zastaví přehrávání CD

 **Zpět:** Přeskočí na začátek aktuální stopy. Stiskem tlačítka přejdete zpět na předchozí skladbu.

 **Dopředu:** Přeskočí na další skladbu na CD

 **Šipka doleva:** Otevře kompletní seznam skladeb na CD

V nabídce Menu/Configuration/Playback Setup (viz kapitola „14.17. Playback Setup“ auf Seite 25) můžete zvolit možnosti opakování přehrávání CD:

- Off: zastaví přehrávání CD na konci disku CD.
- Repeat all: opakování všech stop na CD
- Repeat One: neomezené opakování aktuální stopy
- Shuffle: přehrávání skladeb v náhodném pořadí

13. Information Center

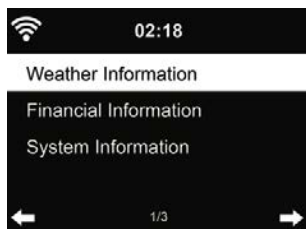

13.1. Weather Information – Informace o počasí

K dispozici je předpověď počasí pro 5000 měst. Vyberte zemi a město pro zobrazení předpovědi.



Předpověď počasí zobrazíte pomocí ◀/▶.

Předpověď je možné zobrazit i v pohotovostním režimu. Na stránce informací o počasí stiskem **OK** vyberte město, které se má zobrazovat i v pohotovostním režimu. Pak zapněte zobrazení počasí podle popisu v příslušné kapitole. „14.14. Weather“ auf Seite 24

13.2. Financial Information – Finanční zpravodajství



Zobrazte si burzovní indexy z celého světa.

13.3. System Information – Systémové informace

Zobrazení verze systému a podrobností o připojené síti. Informace obsahuje MAC adresu, kterou budete potřebovat pro registraci ke službě mediaU.

13.3.1. SW version

Zde se zobrazí verze softwaru zařízení.

13.3.2. Radio network info

Zobrazí tyto informace:

- Stav (WLAN)
- Adresa MAC
- SSID (router)
- Adresa IP
- Podsíť
- Výchozí brána
- DNS1
- DNS2

14. Nastavení

14.1. Time Display – Zobrazení času

Volba stylu hodin v pohotovostním režimu: Analog nebo Digital.



14.2. Manage my mediaU – Správa mého mediaU

Po povolení se **My mediaU** zobrazuje v hlavní nabídce.

Jestliže se v zařízení DR690CD nachází více účtů mediaU, vyberte zde přihlášení k výchozímu účtu. Další informace k nastavení účtu mediaU naleznete v kapitole 11.

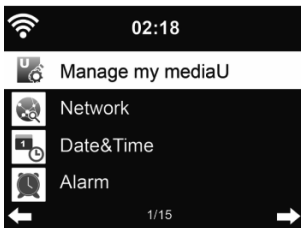

14.3. Network – Síť

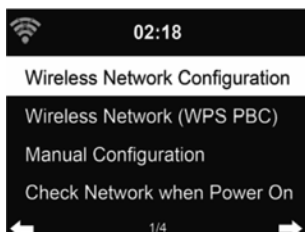

14.3.1. Wireless Network Configuration – Konfigurace bezdrátové sítě

Zapnutí/vypnutí Wi-Fi sítě. Po zapnutí sítě Wi-Fi se přístroj automaticky připojí k síti.

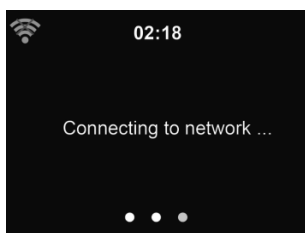

Vyberte požadovaný přístupový bod (AP).

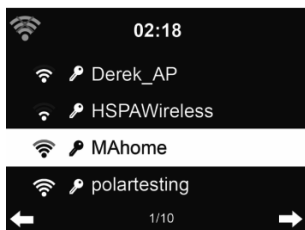

Zadejte kód WEP nebo WPA pro připojení k síti Wi-Fi.

Pokud si přejete změnit/opravit záznam, stiskněte ◀ pro opravu.

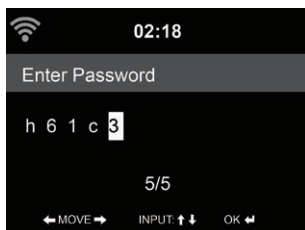

14.3.2. Wireless Network (WPS) – Bezdrátová síť (WPS)

Používáte-li router s funkcí WPS/QSS, můžete nastavit připojení jednoduše pomocí funkce WPS. Vyberte ji a stiskněte tlačítko WPS/QSS na routeru během prvních 120 sekund. Spojení přístroje DR690CD s routerem se nakonfiguruje automaticky.

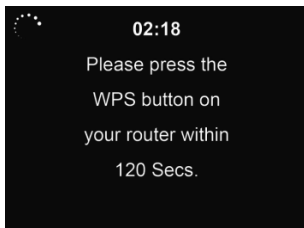

14.3.3. Manual Configuration – Ruční konfigurace

Můžete zvolit DHCP (kdy se IP přiřazuje automaticky) nebo ruční zadání IP adresy síťového připojení.

Po volbě ručního zadání adresy je nutné zadat tyto údaje:

1. SSID (název sítě (přístupového bodu));
2. IP Address (IP adresa);
3. Subnet Mask (maska podsítě);
4. Default Gateway (výchozí brána);
5. Preferred DNS Server (IP adresa serveru DNS);
6. Alternate DNS Server (IP adresa náhradního serveru DNS);

Pokud jste v oblasti nastavili více než jedno síťové připojení, můžete volit určitou síť pomocí **Manage**.

14.3.4. Check Network when Power On – Kontrolovat síť po zapnutí

„Enable / disable WiFi network“ (Zapnutí/vypnutí Wi-Fi sítě):

Po zapnutí sítě Wi-Fi přístroj automaticky vyhledá dostupné sítě (přístupové body). Vyberte požadovaný přístupový bod (AP).

Zadejte kód WEP nebo WPA pro připojení k síti Wi-Fi.

Pokud připojení k bezdrátové síti neexistuje nebo selhalo, zobrazí se v levém horním rohu ikona „No Wifi connection“.

14.4. Date & Time – Datum a čas

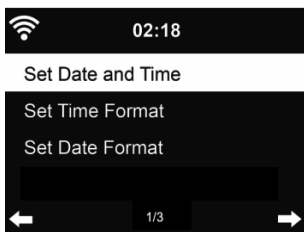

- Stiskněte **Set Date and Time** a vyberte **Manual Setup** nebo **Auto Detect**.
- Nastavte datum a čas.
- Set Time Format zobrazí hodiny s cyklem **12 Hour** nebo **24 Hour** (výchozí). Je možné volit

pouze při ručním nastavení.

- Set Date Format určuje pořadí **YY** (rok), **MM** (měsíc) a **DD** (den) – YY/MM/DD, (výchozí) nebo MM/DD/YY.
- Zapněte/vypněte (výchozí) letní čas **Daylight Saving Time (DST)**. Je možné volit pouze při ručním nastavení.



Při připojení bezdrátové sítě určuje **GMT (+00:00)** časovou zónu oproti času GMT. Nastavte podle časové zóny, v níž se nacházíte.

14.5. Alarm – Budík



V této nabídce můžete vybrat mezi dvěma běžnými budíky (**Alarm 1** a **Alarm 2**) nebo **NAP Alarm**.

Stiskem  na dálkovém ovladači vstupte přímo do nabídky.

Pro nastavení budíku **Alarm 1** nebo **Alarm 2** stiskněte  a **zapněte** jej. Nyní zvolte frekvenci (denně, jednou nebo v určité dny v týdnu, např. od pondělí do pátku). Dále vyberte požadovaný zdroj při budíku: Beep tone (pípání), Melody (melodie), Internet Radio (internetové rádio), FM Radio (FM rádio) nebo DAB/DAB+ Radio (DAB/DAB+ rádio). Poté můžete nastavení opustit stisknutím tlačítka  nebo .

Po dosažení nastaveného času se přístroj připojí k internetu pokud je dostupná síť. Proto může nastat určité zpoždění, než rádio začne přehrávat vaši stanici. Pokud během jedné minuty nedojde k připojení k síti, buzení se automaticky změní na Melody.

Po volbě **NAP alarm** zní budík jednou za 5/10/20/30/60/90/120 minut podle nastavení.

Můžete volit hlasitost budíku pomocí **Alarm Volume**. Během budíku se hlasitost automaticky zvýší na nastavenou hodnotu (funkce Crescendo).

Po nastavení budíku se v horní části displeje zobrazuje ikona hodin. Ikona hodin s časem buzení se zobrazuje rovněž na obrazovce režimu pohotovosti.

Během buzení můžete budík dočasně potlačit stiskem kteréhokoli tlačítka (snooze, přispání). Budík začne znovu zvonit po 5 minutách. Stisknutím tlačítka  budík zastavíte.

14.6. Timer – Časovač

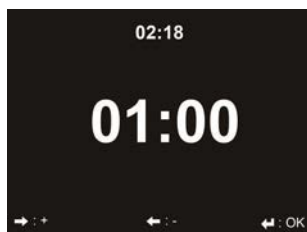

Pomocí ◀▶ časovač nastavíte a stiskem **OK** spustíte. Časovač odečítá čas a po dosažení 00:00 se ozve pípání. Pro vypnutí časovače otevřete obrazovku časovače a znovu stisknete **OK**. Když je časovač spuštěn, můžete režim změnit. Zbývající čas se pak zobrazí v pravé horní části displeje.

14.7. Scheduled Playing – Plánované přehrávání

Tato funkce umožňuje automatické přehrávání rádia v naplánovaném čase.

Zapněte funkci a vyberte, jak často se má opakovat (denně, jednou nebo pouze v určitých dnech v týdnu). Poté vyberte plánovaný čas zahájení a ukončení a rozhodněte, který režim (Internet, DAB nebo FM rádio) se má spustit.

14.8. Language – Jazyk



Volba jazyka OSD: English / Deutsch / Español / Français / Português / Nederlands / Italiano / Русский / Svenska / Norsk / Dansk / Magyar / Český / Slovenský / Polski / Türkçe / Suomi

14.9. Dimmer – Jas

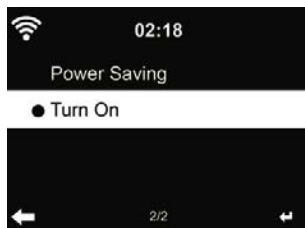

Nastavení jasu podsvětlení displeje.

Při volbě **Power Saving** můžete zvolit úroveň ztmavnutí displeje po vypnutí přístroje do pohotovostního režimu nebo pokud nestisknete žádné tlačítko po dobu 15 sekund.

Volba **Turn On** udržuje osvětlení displeje stále zapnuté. Můžete přitom zvolit úroveň osvětlení.

Tabulka ukazuje, jak nastavení Dimmer ovlivňuje osvětlení displeje:

Volba	Úroveň osvětlení	Při přehrávání	V pohotovosti
Power Saving	Dle nastavení	Po 15s se jas přepne do úrovně zvolené pro Power saving	Po 15s se jas přepne do úrovně zvolené pro Power saving
Turn On	Dle nastavení	Jas displeje je trvale na nastavené úrovni	Po 15s se jas přepne do úrovně zvolené pro Power saving

14.10. Display – Displej

Volba stylu displeje: Color (barevný) nebo Monochrome (jednobarevný)

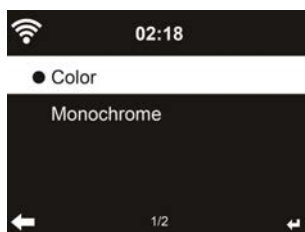

14.11. Power Management – Správa napájení

Zvolte nastavení časovače automatického vypnutí (5/15/30mins) rádia do pohotovostního režimu v případě, že není dostupná síť.

Volbou „Turn off“ tuto funkci vypnete.

14.12. Sleep timer – Časovač vypnutí

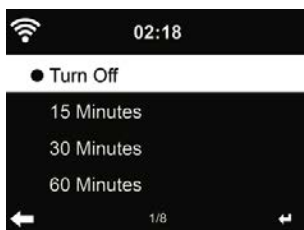

Je možné funkci potlačit nebo zvolit čas 15/30/60/90/120/150/180 minut do vypnutí. Po nastavení času se zobrazí v pravém horním rohu ikona postele a zbývající čas do vypnutí. Po uplynutí nastavené doby se rádio DR690CD vypne. Pro rychlý přístup k funkci stiskněte Sleep na ovladači. Stisknutím a podržením tlačítka vyvoláte nabídku funkce uspávání, viz Kapitola 6.4 Sleep radio

14.13. Internet Radio – Internetové rádio



V nabídce **Buffer** můžete nastavit dobu přehrávání hudby do vyrovnávací paměti na 2/4/8 sekund. V nabídce **Sound Quality** si můžete vybrat mezi vysokou a nízkou kvalitou přehrávání.

14.14. Weather – Počasí

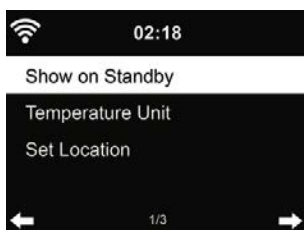

Rádio DR690CD může zobrazovat aktuální informace o počasí v pohotovostním režimu. Zapněte zobrazení **Show on Standby** a nastavte jednotku teploty Temperature Unit (°C nebo °F), počasí se bude zobrazovat i po vypnutí do pohotovostního režimu.

Po zapnutí funkce se bude displej v pohotovostním režimu přepínat mezi zobrazením času a počasí.

14.15. DAB/FM Setup – Nastavení DAB/FM

V nabídce FM Mode si můžete vybrat mezi Mono/Stereo příjemem FM rádia.

Zvolte **FM or DAB Threshold** pro nastavení **prahové hodnoty** na jednu ze 3 úrovní.

V následujících částech služby FM nebo DAB si můžete vybrat, zda má rádio nabídnout možnost přepnout na internetové rádio. Je-li aktuálně přehrávaná FM nebo DAB stanice k dispozici také přes internetové rádio, zobrazují se v pravém spodním rohu 2 ikony.

Stisknutím tlačítka OK přejdete do aktuální stanice v režimu internetového rádia. To může být užitečné, pokud má stanice slabý příjem v režimu FM/DAB.



14.16. Local Radio Setup – Nastavení místních stanic



V nabídce Internet Radio je volba **Local Radio** (viz část 9.2 DLNA) umožňující rychlou volbu místních stanic.

Umístění přístroje můžete zadat v **Manual Setup** nebo nechat systém polohu vyhledat pomocí **Auto Detect**. Systém určí svou polohu z IP adresy připojené sítě.

14.17. Playback Setup – Nastavení přehrávání

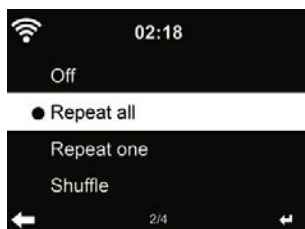

Vyberte možnosti opakování pro přehrávání CD:

- Off: zastaví přehrávání CD na konci disku CD.
- Repeat all: opakování všech stop na CD
- Repeat One: neomezené opakování aktuální stopy
- Shuffle: přehrávání skladeb v náhodném pořadí

14.18. DLNA-Setup – Nastavení DLNA

Výchozí název zařízení DLNA je „ALBRECHT DR690CD“. Název můžete změnit pro nastavení DLNA v PC nebo mobilu.

14.19. Equalizer – Ekvalizér

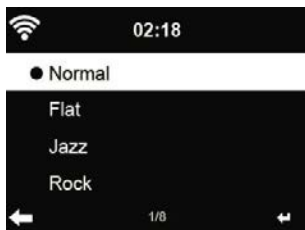

Výchozím nastavením ekvalizéru je Rock, dále můžete volit Normal, Jazz, Flat, Soundtracks, Classical, Pop nebo News.

Stisknete-li ► v nabídce ekvalizéru, můžete jednotlivě změnit každou předvolbu a zvolit možnost Treble, Bass a Loudness (výšky, basy a hlasitost).

14.20. Resume When Power On – Pokračovat po zapnutí

Pokud jste před vypnutím přístroje poslouchali internetové rádio nebo mediální centrum, systém po dalším zapnutí přehrává internetové rádio. Toto výchozí nastavení můžete změnit a systém po zapnutí zůstane v hlavní nabídce.

14.21. Software-Update – Aktualizace

Aktualizace softwaru. Jestliže je na serveru k dispozici aktualizace software přístroje, budete na to upozorněni na displeji po návratu do hlavní nabídky.

14.22. Factory Reset – Tovární nastavení

Obnovení výchozího nastavení.

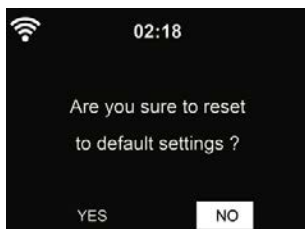

Po resetu se přístroj DR690CD vrátí k nastavení jazyka. Po volbě jazyka budete požádáni o nastavení sítě.

15. Řešení potíží

Chyba	Náprava
Přístroj se nezapne.	<ol style="list-style-type: none"> 1. Zkontrolujte správné připojení zdroje. 2. Přístroj může selhávat v prostředí se silným elektromagnetickým rušením. Po odstranění rušení bude zase pracovat správně.
Žádný zvuk.	<ol style="list-style-type: none"> 1. Zapněte zvuk, může být umlčen. 2. Zvyšte hlasitost.
Není dostupné síťové připojení.	<ol style="list-style-type: none"> 1. Zkontrolujte Wi-Fi. 2. Zkuste nastavit IP adresu přístroje. 3. Zapněte na síťovém routeru a na přístroji funkci DHCP a zkuste přístroj znovu připojit. 4. V síti je zapnutý firewall – nastavte jej tak, aby měl přístroj přístup. 5. Restartujte přístroj.
Nelze navázat Wi-Fi připojení.	<ol style="list-style-type: none"> 1. Ověřte dostupnost sítě na přístupovém bodu. 2. Přemístěte přístroj blíže k routeru/přístupovému bodu. 3. Ujistěte se, že je správně heslo WEP/WPA.
Není nalezena žádná stanice.	<ol style="list-style-type: none"> 1. Provéřte síť, přístupový bod a firewall. 2. Stanice nemusí právě vysílat, zkuste později nebo jinou stanicí. 3. Odkaz na stanici je nesprávný nebo byla zrušena – podrobnosti u poskytovatele služby. 4. Odkaz na ručně přidanou stanici je nesprávný, ověřte jej a zadejte znovu.
Šum v režimu DAB/FM.	<ol style="list-style-type: none"> 1. Zkontrolujte a přemístěte anténu DAB/FM. 2. Přeladte stanici. 3. Zkontrolujte, zda je rádio v blízkosti jiných elektrických zdrojů, a tedy pod vlivem rušivých vlivů
Budík nepracuje.	<ol style="list-style-type: none"> 1. Zapněte budík. 2. Upravte hlasitost, postupujte podle podbodu „Žádný zvuk“. 3. Zdrojem buzení je stanice, není však dostupná síť. Změňte nastavení budíku nebo obnovte připojení.
Není možný streaming DLNA.	<ol style="list-style-type: none"> 1. Zkontrolujte síťové připojení. DR690CD a ostatní zařízení musejí být ve stejné síti, ověřte kvalitu sítě. 2. Ujistěte se, že je server nastaven správně.

Chyba	Náprava
System náhle přestal pracovat.	<ol style="list-style-type: none"> 1. Přístroj je přetížen, restartujte jej. 2. Normální funkce je ovlivněna silným elektromagnetickým rušením. Pokud k tomu dojde, restartujte přístroj podle návodu. Pokud se funkce neobnoví, zkuste přístroj použít v jiném prostředí.

16. Technické údaje

Model:	DR690CD
Popis	Rádio s internetovým rádiem/DAB+/FM/Bluetooth/CD
Displej	2,8", barevný TFT displej s rozlišením 320 × 240
Podpora sítí	IEEE802.11b/g/n (Wi-Fi)
Šifrování Wi-Fi	WEP, WPA, WPA2 (PSK) a WPS
Streaming	UPnP, DLNA
Podporované formáty	MP3/AAC/AAC+/WMA/FLAC 32–320 kbps
Napájecí zdroj	Vstupní: 100–240 V, 50/60 Hz, 0,8 A Výstup: 12 V / 2,5 A
Spotřeba v pohotovostním režimu	2 W
Provozní teplota	-10 °C – 40 °C
Konektory	Napájecí zástrčka DC IN Vstupní konektor LINE IN 3,5 mm Sluchátkový konektor 3,5 mm
Rozměry	380 mm (Š) × 160 mm (V) × 220 mm (D)
Hmotnost	3100 g

17. Důležité bezpečnostní pokyny

- Tento návod si pozorně přečtěte a uschovejte.
- Věnujte pozornost veškerým varováním.
- Dodržujte všechny pokyny.
- Nepoužívejte přístroj v blízkosti vody.
- Čistěte výhradně suchým hadříkem.
- Nezakrývejte větrací otvory. Instalujte podle pokynů výrobce.
- Neinstalujte v blízkosti zdrojů tepla, jakými jsou radiátory, výměníky tepla, ohřívače nebo jiná zařízení (včetně zesilovačů), která produkují teplo.
- Po napájecím přívodu nechoďte a chraňte jej před poškozením, zejména v blízkosti vidlice a v místě, kde vychází z přístroje.
- Používejte pouze příslušenství doporučené výrobcem.
- Během bouřky, nebo pokud nebudete přístroj delší čas používat, jej odpojte ze sítě.
- Veškeré servisní zásahy svěřte kvalifikovanému servisnímu technikovi. Přístroj vyžaduje servis, pokud byl jakýmkoli způsobem poškozen, například došlo k poškození napájecí šňůry nebo vidlice, do přístroje vnikla kapalina nebo cizí předmět, přístroj byl vystaven dešti nebo vlhkosti, přístroj nepracuje normálně, nebo došlo k jeho pádu.
- Přístroj nevystavujte kapající ani stříkající vodě a neměly by na něj být pokládány předměty obsahující tekutiny, např. vázy.
- Nepřetěžujte síťovou zásuvku. Používejte pouze stanovený napájecí zdroj.
- Používejte pouze příslušenství doporučené výrobcem.
- Upevnění výrobku na zeď nebo strop by mělo být pouze v souladu s doporučením výrobce.
- Po dokončení jakéhokoli servisního zásahu nebo opravy tohoto výrobku požádejte servisního technika o provedení bezpečnostních kontrol doporučených výrobcem, aby se přesvědčil, že výrobek je v bezpečném provozním stavu.

18. Informace o záruce a recyklaci

Ke každému přístroji jsme v některých zemích povinni přikládat informaci o možnostech likvidace výrobku a evropské prohlášení o shodě spolu s návodem k použití. Tuto informaci naleznete zde.

2 roky záruky od data zakoupení

Výrobce/prodejce poskytuje na tento výrobek záruku po dobu 2 let od data zakoupení. Tato záruka kryje všechny nefunkčnosti způsobené vadnými součástkami nebo špatnou funkcí během záruční doby s výjimkou běžného opotřebení, jako jsou vybité baterie, poškrábaný displej a kryty, zlomená anténa a poruch způsobených vnějšími vlivy, jako koroze, přepětí nebo poškození v důsledku používání neschváleného příslušenství. Záruka nekryje ani poškození v důsledku použití výrobku způsobem, k němuž není určen.

S uplatněním záruky se obraťte na svého prodejce. Prodejce výrobek opraví, vymění nebo zašle do opravy. Můžete se také přímo obracet na naše autorizované partnery. Výrobek reklamujte s dokladem o koupi a podrobným popisem závady.

WEEE a recyklace



Evropské zákony nedovolují nadále likvidaci starých nebo nefunkčních elektrických a elektronických výrobků spolu se směsným odpadem. Nepotřebný výrobek odevzdejte do místního sběrného dvora k recyklaci. Tento sběrný systém je financován výrobcí a zajišťuje likvidaci šetrnou k životnímu prostředí a získání cenných surovin.

Výrobce:

Alan Electronics GmbH
Service
Daimlerstraße 1K
63303 Dreieich
Německo

Distributor:

K+B Progres, a.s.
U Expertu 91
250 69 Klíčany
tel.: +420 272 122 111
e-mail: ECG@kbexpert.cz

Kontaktujte nás prostřednictvím linky servisní podpory **+49 (0) 6251 6103 9481 66** (cena spojení dle německého tarifu) nebo e-mailové adresy Service@alan-electronics.de

Prohlášení o shodě

Společnost Alan Electronics GmbH zde na svou odpovědnost prohlašuje, že rozhlasový přijímač typu DR690CD je ve shodě s evropskou Směrnicí 2014/53/EU. Plný text EU prohlášení o shodě je k dispozici na adrese: www.alan-electronics.de



S výhradou tiskových chyb.

Informace v tomto návodu se mohou změnit bez upozornění.