

CZ

LST 216

Obsah

Instalace

Umístění a vyrovnání
Připojení napájení vodou a elektřinou
Rady ohledně prvního mycího cyklu
Technické údaje

Popis spotřebiče

Celkový přehled
Ovládací panel

Plnění košů

Dolní mřížka
Koš na příbory
Horní mřížka

Zapínání a použití

Spuštění myčky
Odměření detergentu
Volby mytí

Mycí cykly

Tabulka mycích cyklů

Lešticí prostředek a regenerační sůl

Odměření přípravku k oplachování
Odměření rafinované soli

Péče a údržba

Odpojení vody a elektrického napájení
Čistění myčky
Zabránění nepříjemnému zápachu
Čistění ostřikovacích ramínek
Čistění vstupního filtru vody
Čistění filtrů
Ponechání stroje mimo provoz po dlouhou dobu

Opatření a rady

Obecná bezpečnost
Odstranění
Úspora energie a ohledy k životnímu prostředí



Odstraňování závad

Podpora

Předtím než zavoláte asistenci:

The logo features the word "Hotpoint" in a bold, sans-serif font above a horizontal line, with the word "ARISTON" in a similar bold, sans-serif font below the line.



Instalace

-  Tento návod k používání uložte na bezpečném místě k pozdějšímu nahlížení. Pokud se zařízení prodá, daruje nebo přestěhuje, zajistěte prosím, aby se návod přesunul se strojem tak, aby nový vlastník mohl mít z rad obsažených v návodu prospěch.
-  Přečte si prosím tento návod používání pečlivě: obsahuje důležité informace ohledně bezpečné instalace, používání a údržbě zařízení.
-  Pokud je kdykoliv zapotřebí zařízení přemístit, udržujte jej ve vztyčené poloze; je-li to absolutně nevyhnutelné, lze jej naklonit dozadu.

Umístění a vyrovnání

1. Zařízení vyjměte ze všech obalů a zkontrolujte, že se během přepravy nepoškodilo. Pokud se poškodilo, kontaktuje prodejce a nepokračujte dále s procesem instalace.
2. Zkontrolujte myčku tak, že ji umístíte jejím bočním nebo zadním panelem k připojeným skříním nebo i ke stěně. Toto zařízení lze též zapustit pod jednoduchou pracovní plochu* (viz list *Montážních instrukcí*).
3. Myčku umístěte na vyrovnanou a tuhou podlahu. Je-li podlaha nevyrovnaná, lze seřizovat přední nožku zařízení, dokud se nedosáhne vodorovné polohy. Když je zařízení správně vyrovnané, bude stabilnější a je mnohem menší pravděpodobnost, že se za provozu bude hýbat nebo způsobovat vibrace a hluk.
4. Seřídte výšku zadní nožky od předku zařízení* ke střední dolní části myčky, otáčením šestihranným utahovacím klíčem (červená barva) s velikostí 8 mm ve směru hodinových ručiček, abyste tak zvedli výšku nebo proti směru hodinových ručiček, abyste snížili výšku.

Připojení napájení vodou a elektřinou

-  Připojení k napájení vodou a elektřinou by měl provádět jedině kvalifikovaný technik.
-  Myčka by neměla stát na vodní hadici nebo kabelu elektrického napájení.
-  Zařízení se musí připojit k vodovodní síti pomocí nových hadic. Nepoužívejte staré hadice.

Aby se dosáhlo nejlepší možné instalace, lze hadice vstupu (A) a výstupu (B) vody a kabel elektrického napájení umístit jak nalevo tak napravo (viz obrázek).

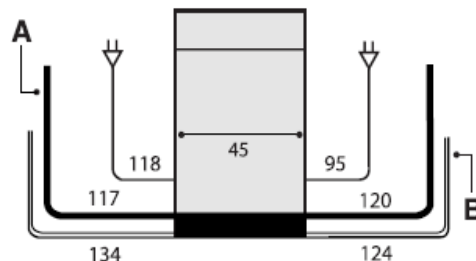

Připojení přívodní hadice vody

- U vhodného místa připojení studené vody: než připojíte hadici, odpusťte vodu, dokud nezačne být perfektně čistá tak, aby žádné nečistoty, které mohly ve vodě zůstat, neucpaly zařízení; poté, co tento úkon provedete, našroubujte vstupní hadici pevně na vodovodní kohoutek s $\frac{3}{4}$ plynovou propojkou se závitem.
- U vhodného místa připojení teplé vody: vaši myčku můžete napájet horkou vodou z vodovodního řadu (když máte systém ústředního vytápění s radiátory) za předpokladu, že zde teplota vody nepřesáhne 60°C. Našroubujte hadici na kohoutek, jak je popsáno u připojení studené vody.

 Pokud přívodní hadice není dost dlouhá, kontaktujte specializovanou prodejnu nebo autorizovaného technika (viz *Servis*).

 Tlak vody musí být v rozsahu hodnot uvedených v Tabulce technických údajů (viz *příložené informace*).

 Hadice by neměla být ohnutá nebo skřípnutá.

Ochrana proti vytopení

Aby nemohlo dojít k vytopení, je myčka:
- vybavena systémem, který zablokuje přívod vody v případě anomálií nebo prosakování z vnitřku myčky.

Některé modely jsou též vybaveny doplňkovým bezpečnostním zařízením *New Acqua Stop**, které zaručí ochranu proti vytopení, i když dojde k prasknutí hadice přívodu vody.



VAROVÁNÍ: NEBEZPEČNÉ NAPĚTÍ!

Za žádných okolností by se přívodní hadice vody neměla řezat, pokud obsahuje elektrické součásti.

* Je k dispozici jen u zvolených modelů.

Připojení hadice odpadní vody

Připojte odpadní hadici (aniž by se ohýbala) do kanálu splašků s minimálním průměrem 4 cm. Jinak ji nechte zavěšenou přes dřez či vanu; volný konec hadice by neměl zůstat ponořený ve vodě.

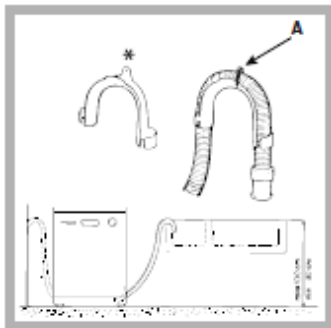

Speciální plastový loket* usnadňuje nalezení nejlepšího umístění: loket bezpečně upevněte ke stěně, aby se zabránilo odpadní hadici v pohybu a rozstřikování špinavé vody. Část hadice

označená písmenem A by měla být mezi 40 a 100 cm nad zemí (viz obrázek).



Nedoporučujeme použít prodloužení hadice.

Elektrické připojení

Než zasunete zástrčku do elektrické zásuvky, ověřte, že:

- Zásuvka je uzemněná a v souladu s elektrickými předpisy.
- Zásuvka snese maximální příkon zařízení, které je uvedeno štítku s údaji umístěném uvnitř dvířek (viz kapitolu *nadepsanou Popis zařízení*).
- Napětí elektrického napájení spadá do rozsahu hodnot uvedeného na štítku údajů uvnitř dvířek.
- Zásuvka je kompatibilní se sítovou vidlicí zařízení. Pokud tomu tak není, poptejte autorizovaného technika, aby zástrčku vyměnil (viz *Asistence*). Nepoužívejte prodlužovací kabely ani rozdvojky.



Když je zařízení instalováno, měly by být elektrický napájecí kabel a elektrická zásuvka snadno přístupné.



Kabel by se neměl ohýbat nebo být skřípnutý.



Pokud je napájecí kabel poškozen, musí být výrobcem nebo jeho technickou asistenční službou vyměněn, aby nedošlo k možným nebezpečím. (viz *Asistence*)



Společnost nebude moci být brána k odpovědnosti za žádnou nehodu, ke které dojde při nedodržení těchto předpisů.

Proti-kondenzační proužek*



Po instalaci myčky otevřete dvířka a přilepte přílnavý průhledný proužek pod dřevěnou polici, aby se chránila před kondenzací, která se může vytvářet.

Rady ohledně prvního mycího cyklu

Po instalaci zařízení těsně před tím, než spustíte první mycí cyklus, naplňte úplně dávkovač soli vodou a přidejte přibližně jen 1 kg soli (viz kapitola *nadepsaná Oplachovací přípravek a rafinovaná sůl*). Voda může přetéci: Toto je normální a není to důvodem ke znepokojení. Zvolte hodnotu tvrdosti vody (viz kapitola *nadepsaná Oplachovací přípravek a rafinovaná sůl*). – Po vsypání soli do stroje se vypne kontrolka * nedostatku soli LOW SALT.



Když se nádoba na sůl nenaplní, mohou se v důsledku toho poškodit změkčovač vody a topné těleso.

Technické údaje	
Rozměry	Šířka 44,5 cm Výška 82 cm Hloubka 57 cm
Kapacita	10 standardních vložení
Tlak přiváděné vody	0,05 ±1M Pa (0,5 ±10 bar) 7,25 – 145 psi
Napájecí napětí	Viz štítek údajů zařízení
Celkový přijatelný příkon	Viz štítek údajů zařízení
Pojistky	Viz štítek údajů zařízení
	Myčka vyhovuje následujícím Směrnicím Evropského společenství: -2006/95/EEC z 16.1.2007 (Nízké napětí) v platném znění následných předpisů -89/336/EEC z 3.5.89 (Elektromagnetická slučitelnost) v platném znění následných předpisů -97/17/EC (Štítkování) -2002/96/CE (Odpad z elektrických a elektronických zařízení WEEE)
	

* Je k dispozici jen u zvolených modelů.

Popis zařízení

Celkový přehled

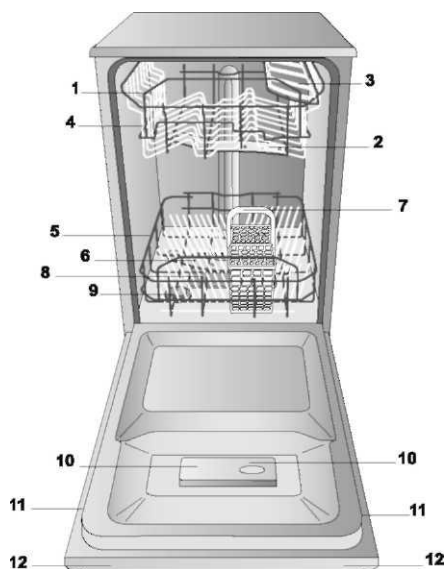

1. Horní mřížka
2. Horní ostřikovací ramínko
3. Sklopný oddíl
4. Seřizovač výšky mřížky
5. Dolní mřížka
6. Dolní ostřikovací ramínko
7. Koš na příbory
8. Mycí filtr
9. Dávkovač soli
10. Dávkovače detergentů a splachovacích přípravků
11. Štítek s údaji
12. Ovládací panel***

Ovládací panel



*** Pouze u plně vybavených modelů.

* Je k dispozici jen u zvolených modelů.

Počet a typ mycích cyklů a jejich volba se může měnit podle modelu myčky.

 Než na mřížky začnete nakládat, odstraňte všechny zbytky jídla z nádobí a prázdné nápoje ze sklenic a hrnků. **Poté, co zařízení naložíte, zkontrolujte, že se ostříkovací ramínka mohou volně otáčet.**

Dolní mřížka

Dolní mřížka může nést pánve, poklice, talíře, salátové mísy, příbory atd., jak je vidět u *Příkladů naložení*. Talíře a velké poklice by se měly umísťovat po stranách mřížky, aby se tak zajistilo, že nebudou vadit otáčení horního ostříkovacího ramínka.



Některé modely myček jsou vybaveny naklápěcími sekcemi *, které lze použít při uspořádání talířů nebo ve vodorovné poloze při uspořádání pánví a misek.

Koš na příbory

Typ koše na příbory se může lišit podle modelu myčky: Košík na příbory by měl být umístěn v přední části spodního koše zasunutím mezi pevné vsuvky, nebo v horním koši, pokud zvolíte možnost poloviční naplně (u modelů vybavených touto funkcí).



- Je vybavena skládacím posuvným systémem, což znamená, že příbory lze uspořádat nejlepším možným

způsobem.

 Nože a další pomůcky s ostrými břity se musí umístit do příborového koše se špičkami mířícími dolů nebo se musí umístit vodorovně do naklápěcího oddílu na horní mřížce.

Příklady umístění koše na příbory

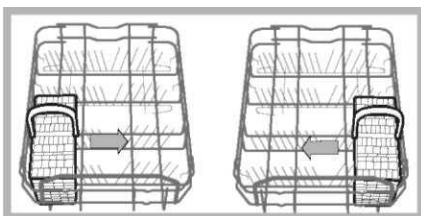

Horní mřížka

Tuto mřížku naložte křehkým a lehkým nádobím: sklenicemi, čajovými a kávovými šálky, omáčníky, malými salátovými mísami, rendlíky a rendlíčky, jež nejsou tak znečištěné za využití *Příkladů naložení* jako vodítka.

- Konvičky a hrnky, dlouhé ostré nože a servírovací nádobí: tyto umístěte na naklápěcí oddíl **.

* Je k dispozici jen u zvolených modelů.

** Počet a umístění se může lišit.

Seřízení výšky horní mřížky

Aby se usnadnilo uspořádání nádobí, je možno horní mřížku přemísťovat do vyšší nebo nižší polohy.

 **Výška horní mřížky by se nejlépe měla seřizovat, KDYŽ JE MŘÍŽKA PRAZDŇNÁ.**

Nikdy nezvyšujte nebo nesnižujte mřížku pouze jejím posunutím.

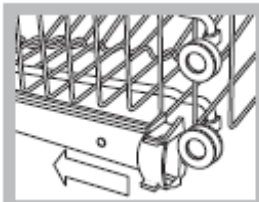

Otevřete zarážky levé a pravé vodící kolejničky a vytáhněte mřížku; umístěte ji výše či níže jak je požadováno, posouváním po kolejničkách přední kolečka nejsou na místě a u zarážek (viz obrázek).



Je-li rošt vybaven páčkami „Dual Space“** (viz obrázek), vytáhněte horní rošt až nadoraz, uchopte páčky po stranách roštu a posuňte je nahoru či dolů, pak je pomalu nechte zapadnout na místo.

Příklady naplnění horního koše

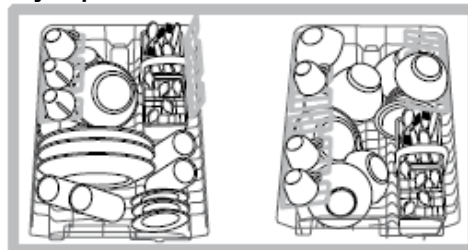

Příklady naplnění dolního koše

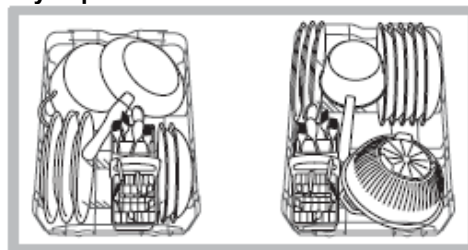

Předměty, které by se neměly mýt v myčce

- Dřevěné věci, předměty s rukovětmi ze dřeva či rohoviny nebo s přilepenými součástmi.
- Předměty z hliníku, mědi, bronzu, cínu či pocínu.
- Předměty z plastů, jež nejsou odolné teple.
- Starobylý nebo ručně malovaný porcelán.
- Staré stříbro. Stříbro, jež není staré, se může ale v myčce mýt pomocí cyklu jemného mytí, pokud nepříjde do styku s jinými kovy.

 Doporučujeme používat nádobí, které je bezpečné pro myčky.

Spuštění a používání

Spuštění myčky

1. Otočte vodovodním kohoutkem na otevřeno.
2. Zmáčkněte tlačítko ZAP./VYP.: při zapnutí/vypnutí uslyšíte krátké pípnutí a displej a kontrolky se rozsvítí na pár sekund.
3. Otevřete dvířka a vsypte vhodné množství detergentu (viz níže).
4. Umístěte mřížky (viz kapitola *Umístění mřížek*).
5. Zvolte cyklus mytí podle typu nádobí a úrovně jeho znečištění (viz *Tabulka mycích programů*) stisknutím tlačítka P; rozsvítí se kontrolka odpovídající zvolenému cyklu mytí.
7. Zapněte cyklus zavřením dveří myčky: po uplynutí několika sekund dlouhé pípnutí signalizuje spuštění mycího cyklu.
8. Dvě krátká pípnutí a jedno dlouhé oznámí konec mycího cyklu a pomalu bliká kontrolka odpovídající mycímu programu. Vypněte zařízení stiskem tlačítka zapnutí / vypnutí ON/OFF, uzavřete ventil vody a vytáhněte zástrčku zařízení z elektrické zásuvky.
9. Počkejte několik minut, a pak teprve odeberte nádobí, abyste tak zabránili popáleninám. Vyložte vsázku z mřížek počínaje nižšími úrovněmi.

⚠ Zařízení se po určité době neaktivity automaticky vypne, aby se minimalizovala spotřeba elektřiny.

Úprava mycího cyklu, který už běží

Pokud jste udělali chybu při volbě programu, můžete program změnit, ale pouze pokud právě začal: otevřete dvířka, pozor na unikající páru, a stiskněte a podržte tlačítko ON/OFF, spotřebič se vypne a ozve se dlouhé pípnutí. Stroj opět zapněte pomocí stejného tlačítka a zvolte nový cyklus mytí a cyklus spusťte uzavřením dvířek.

Přidání dalšího nádobí

Aniž byste spotřebič vypnuli, otevřete dvířka, dejte si pozor na unikající páru, a nádobí umístěte do myčky. Zavřete dvířka: cyklus se spustí od bodu, v němž byl přerušen.

Náhodné přerušení

Jsou-li během mycího cyklu otevřena dvířka nebo dojde-li k výpadku proudu, cyklus se zastaví. Po jejich zavření či obnovení dodávky proudu začne znovu od bodu přerušení.

Odměření detergentu

Dobry výsledek mytí závisí rovněž na správném množství použitého detergentu; překročením uvedeného množství se nedosáhne účinnějšího mytí a zvýší to znečištění životního prostředí.

⚠ Používejte pouze detergentů, které jsou speciálně určeny pro myčky.

⚠ NEPOUŽÍVEJTE prací přípravky.

⚠ Použití nadměrného množství detergentu může vést k tomu, že ve stroji zůstává pěna i po ukončení cyklu.

⚠ Použití tablet se doporučuje pouze, když je volba MULTIFUNKČNÍ TABLETY u daného modelu k dispozici.

⚠ K dosažení nejlepšího výsledku u každého cyklu mytí a sušení by se mělo použít práškového detergentu, kapalného splachovacího přípravku a soli.

Oddíl A: Mycí detergent

Oddíl B: Detergent pro přemytí

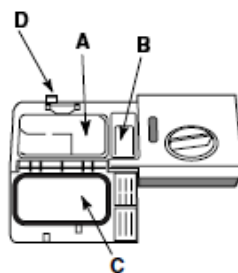

1. Stiskem tlačítka D otevřete kryt C.

2. Vsypte detergent na základě *nahlédnutí do Tabulky mycích cyklů*.

- U práškových detergentů použijte oddíl A a B.
- U detergentů







ve formě tablet: když cyklus vyžaduje 1 tabletu, vložte ji do oddílu A a uzavřete kryt; když vyžaduje 2, vložte druhou tabletu na dno zařízení.

3. Odstraňte zbytky detergentu z hran oddílu a zavřete kryt až cvakne.

* Je k dispozici jen u zvolených modelů.

 Je-li nádobí pouze mírně znečištěné, nebo když bylo před umístěním do myčky opláchnuto, snižte podle toho množství detergentu.

 Počet a typ mycích cyklů a jejich volba se může měnit podle modelu myčky.

Volba mycího cyklu - pokyny	Prací cyklus	Detergent (A) = oddíl A (B) = oddíl B			Sušení	Doba trvání mycího cyklu (přípustná odchylka ±10%) Hod. Min.
		Prášek	Kapalina	Tablety		
Extrémně zašpiněné pánve a nádobí (nepoužívat na křehké nádobí).	 Intenzivní	25 g (A)	25 ml (A)	1 (A)	Ano	2:25'
Normálně znečištěné rendlíky a nádobí. Standardní cyklus denního mytí.	 Normal	21 g (A) 4 g (B)	21 ml (A) 4 ml (B)	1 (A)	Ano	1:50'
Předběžný mycí cyklus pro nádobí, pokud budete přidávat další nádobí později.	 Namočení	Ne	Ne	Ne	Ne	0:08'
K životnímu prostředí ohleduplný mycí cyklus s nízkou úrovní spotřeby energie vhodný pro rendlíky a nádobí.	 Eco*	25 g (A)	25 ml (A)	1 (A)	Ano	2:35'
Ekonomické a rychlé mytí používané pro lehce znečištěné nádobí. (Cyklus spusťte okamžitě po použití) (2 talíře + 2 sklenice + 4 kusy příborů + 1 rendlík + 1 malá pánev).	 Rychlé	21 g (A)	21 g (A)	1 (A)	Ne	0:35'
Ekonomické a rychlé mytí používané pro lehce znečištěné nádobí. (spusťte cyklus okamžitě po použití) (sklenice v horním koši + křehké talíře ve spodním koši)	 Křišťál	25 g (A)	25 g (A)	1 (A)	Ano	1:35'

Poznámky

Optimální úroveň výkonu při použití cyklu „Rychlého mytí“ lze dosáhnout dodržěním maximálního specifikovaného množství nádobí.

K usnadnění odměření detergentu stojí za to si zapamatovat že:

1 polévková lžice = 15 g prášku = přibližně 15 ml kapaliny – 1 kávová lžička = 5 g prášku = přibližně 5 ml kapaliny

* Úsporné mytí Eko cyklu je podle předpisu EN-50242. Přestože trvá déle než jiné cykly mytí spotřebuje méně energie a je méně škodlivé pro životní prostředí.

Poznámka pro Testovací laboratoře: Ohledně informací k porovnání EN testovacích podmínek, pošlete prosím e-mail na následující adresu: ASSISTENZA_EN_LVS@indesitcompany.com

Přípravek k oplachování a rafinovaná sůl

▲ Použijte pouze výrobků, byly speciálně určeny pro myčky. Nepoužívejte sůl v tabletách nebo průmyslovou sůl nebo pracích kapalin. Dodržujte instrukce uvedené na balení.

▲ I když při použití multifunkčních přípravků není nutné přidat přípravek k oplachování, stejně ale doporučujeme, abyste přidali sůl zvláště, když žijete v oblasti s tvrdou či velmi tvrdou vodou. Dodržujte instrukce uvedené na balení.

▲ Pokud nepřidáte sůl nebo přípravek k oplachování, rozsvítí se trvale kontrolky NEDOSTATEK SOLI * a NEDOSTATEK PŘÍPRAVKU K OPLACHOVÁNÍ *.

Odměření přípravku k oplachování

Lešticí prostředek usnadňuje nádobí uschnout, jelikož voda z povrchu stéká rychleji a nezanechává kapičky nebo fleky.

Měli byste naplnit zásobník lešticího prostředku:

- Když se rozsvítí kontrolka NEDOSTATEK PŘÍPRAVKU K OPLACHOVÁNÍ:

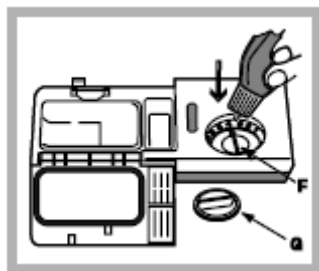

1. Otevřete dávkovač otočením poklopu (G) proti směru hodinových ručiček.

2. Vlijte přípravek k oplachování dbajíc, aby z dávkovače nepřetékal. Dojde-li k tomu, okamžitě rozlité očistěte suchým hadrem.

3. Znovu našroubujte poklop.

NIKDY nevlévejte přípravek k oplachování přímo do vany zařízení.

Seřízení množství přípravku k oplachování

Nejste-li zcela spokojeni s výsledkem sušení, můžete seřídit množství přípravku použitého k oplachování. Pomocí šroubováku k pootočení seřizovače dávkování (F) do jedné ze 6 přednastavených poloh (výchozí poloha je nastavena na 4):

- Pokud jsou na nádobí čmouhy, nastavte seřizovací zařízení na nižší číslo (1-3).
- Pokud na nádobí zůstanou kapičky vody nebo tam po dokončení mycího cyklu zůstanou vápnitě zbarvené šupinaté skvrny, nastavte seřizovač na vyšší číslo (4-6).

Nastavení tvrdosti vody

Každá myčka je vybavena změkčovačem vody, který pomocí rafinované soli určené speciálně pro tento typ zařízení dodává vodu bez vápenitosti, která se pak používá k mytí nádobí.

Tato myčka nabízí nastavení, které pomáhá snížit znečištění a optimalizovat mycí výkon podle stupně tvrdosti vody ve vašem regionu. Tuto informaci můžete získat od organizací, které vaši domácnost zásobují vodou. Otevřete dvířka a zapněte spotřebič stisknutím tlačítka ON/OFF.

- Stiskněte tlačítko P a podržte je asi 5 sekund; ozvou se dvě krátká pípnutí a na displeji bude pomalu blikat číslo nastavené tvrdosti (systém změkčování vody je nastaven na 3).

- Opakovaně tiskněte tlačítko P, dokud nedosáhnete žádoucí úroveň tvrdosti

(úrovně 1-2-3-4-5 viz Tabulka tvrdosti vody).

Např. tvrdost 1 (bliká kontrolka 1)

Tvrdost 2 (svítí kontrolka 1, kontrolka 2

bliká).

tvrdost 3 (svítí kontrolka 1 a 2, bliká kontrolka 3 atd.).

Pro ukončení funkce počkejte cca 30 vteřin nebo vypněte spotřebič pomocí tlačítka ON/OFF.

I při použití multifunkčních tablet by se stejně měl naplnit dávkovač soli.

Tabulka tvrdosti vody						
°dH		°fH		mmol/l		úroveň
0	6	0	10	0	1	1
6	11	11	20	1.1	2	2
12	17	21	30	2.1	3	3
17	34	31	60	3.1	6	4
34	50	61	90	6.1	9	5*

Pro hodnoty mezi 0°f a 10°f nedoporučujeme použití soli. * toto nastavení může způsobit mírné prodloužení trvání cyklu.

(°dH = tvrdost měřená ve stupních Německých - °f = tvrdost měřená ve stupních Francouzských – mmol/l = milimolů na litr).

Odměření rafinované soli

K dosažení nejlepšího možného výsledku v mycím cyklu zajistěte, aby dávkovač nebyl nikdy prázdný. Rafinovaná sůl odstraní z vody vápenitost, tudíž zabrání tvorbě usazenin na nádobí. Dávkovač soli je umístěn v dolní části myčky (viz Popis) a měl by se plnit:

- Když není vidět zelený plovák * při obyčejném pohledu na čepičku dávkovače soli.
- Když se rozsvítí kontrolka NEDOSTATEK SOLI * na ovládacím panelu.

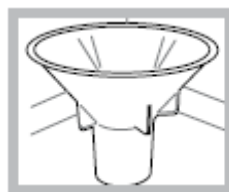

1. Odeberte dolní mřížku a odšroubujte čepičku nádobky (proti směru hodiněk).
2. Když to děláte poprvé: naplňte zásobník na vodu až

po okraj.

3. Umístěte komínek* (viz obrázek) a naplňte nádobku na sůl až po okraj (mělo by to pobrat přibližně 1 kg); není nic neobvyklého, když trocha vody unikne*).

4. Odejměte komínek a oťřete všechny zbytky soli z otvoru; opláchněte čepičku pod tekoucí vodou a pak ji našroubujte; hlava směřuje dolů tak, aby umožnila vytékání vody čtyřmi zářezy uspořádanými do tvaru hvězdy na dolní části čepičky. (Čepička soli se zeleným plovákem*).

Je radno tento úkon provést pokaždé, když doplňujete do nádržky sůl.

Ujistěte se, že čepička je pevně přišroubovaná tak, aby se žádný detergent nemohl do nádržky během mycího cyklu dostat (to by mohlo neopravitelně poškodit změkčovač vody).

▲ Když je to zapotřebí, odměřte sůl před mycím cyklem tak, aby se odstranil jakýkoliv slaný roztok, který by mohl uniknout z dávkovače soli.

* Je k dispozici jen u zvolených modelů.

Odpojení vody a elektrického napájení

- Po každém mycím cyklu zavřete vodovodní kohoutek, abyste zabránili únikům.
- Zařízení vždy odpojte ze zásuvky, když jej čistíte a provádíte údržbářské práce.

Čistění myčky

- Vnější povrch stroje a ovládací panel lze čistit pomocí neabrazivního hadru nasáklého vodou. Nepoužívejte rozpouštědel nebo abrazivních přípravků.
- Jakékoliv skvrny uvnitř zařízení lze odstranit do vody s trochou octa namočeným hadrem

Zabránění nepříjemnému zápachu

- Dvířka zařízení vždy nechávejte pootevřená, abyste zabránili zachycování tvořící se vlhkosti uvnitř zařízení.
- Čistěte pravidelně těsnění kolem dvířek a dávkovačů detergentu pomocí mokré houby. To zabrání, aby se na těsněních chytalo jídlo, které by za tím mohly způsobit tvorbu nepříjemných pachů.

Čistění ostříkovacích ramínek

Zbytky jídla mohou zatvrdnout na ostříkovacích ramíncích a ucpat díry používané k ostříku vodou. Doporučuje se proto ramínka čas od času kontrolovat a čistit malým nikoliv kovovým kartáčkem.

Obě ostříkovací ramínka lze odmontovat.

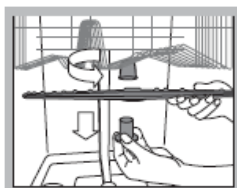

K odmontování horního ostříkovacího ramínka otáčejte úchytným kroužkem proti směru hodinových ručiček. Horní ostříkovací ramínko by se mělo vyměnit otvory směřujícími nahoru.

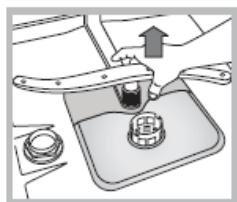

Dolní ostříkovací rameno lze vyjmout vytažením nahoru.

Čistění vstupního filtru vody*

Pokud jsou hadice vody nové nebo nebyly ještě používány po dlouhou dobu, nechte vodu natéct, abyste ověřili, že je čistá a bez nečistot, než provedete potřebná propojení. Nepřístupí-li se k tomuto opatření, může se vstup vody ucpat a poškodit myčku.

Pravidelně čistěte filtr vstupu vody na výstupu z kohoutku.

- Zavřete vodovodní kohoutek.
- Odšroubujte koncovku vstupní hadice vody, odeberte filtr a pečlivě jej vyčistěte pod tekoucí vodou.
- Vraťte filtr a našroubujte hadici zpět na místo.

Čištění filtrů

Sestava filtru sestává ze tří filtrů, které odstraňují zbytky jídla z mycí vody a pak vodu necirkulují. Měly by se čistit, pokud chcete při každém mytí dosahovat nejlepších výsledků.

Filtry čistěte pravidelně.

Myčka by se neměla používat bez filtrů anebo když filtry propouští.

- Po několika mytích zkontrolujte sestavu filtrů a jeli to nezbytné, důkladně je pročistěte pod tekoucí vodou za použití nikoliv kovového kartáčku a postupujte podle instrukcí níže:
 1. Otočte válcovým filtrem C proti směru hodinových ručiček a vytáhněte jej (obr.
 2. Odeberte čepičku filtru B vyvinutím lehkého tlaku na postranní klapky (obr.
 3. Posuňte nerezový destičkový filtr A (obr.
 4. Prohlédněte zachycené a odstraňte zbytky jídla. NIKDY NEDOMONTOVÁVEJTE čerpadlo mycího cyklu (černý detail) (obr.4).

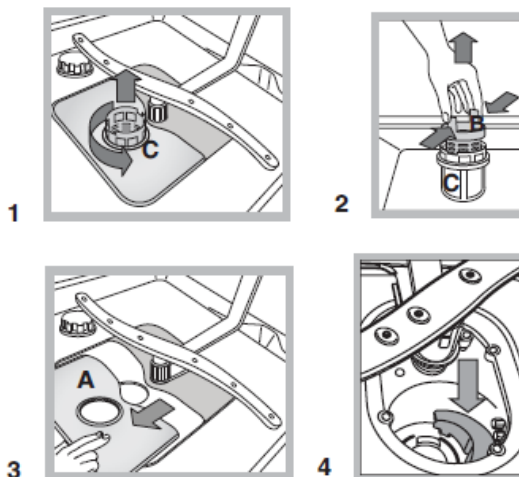

Po vyčištění filtrů vezměte sestavu filtrů a správně ji upevněte na její místo; to je nezbytné, aby se udržel účinný provoz myčky.

Ponechání stroje mimo provoz po dlouhou dobu

- Odpojte zařízení od elektrického napájení a uzavřete vodovodní kohoutek.
- Ponechte dvířka zařízení pootevřená.
- Když se vrátíte, proveďte mycí cyklus s prázdnou myčkou.

* Je k dispozici jen u zvolených modelů.

Opatření a rady



Toto zařízení bylo zkonstruováno a vyrobeno v souladu se současnými mezinárodními bezpečnostními normami. Následující informace se poskytují z bezpečnostních důvodů a měly by se tudíž pečlivě přečíst.

Obecná bezpečnost

- Tento spotřebič není určen pro použití osobami (včetně dětí) s omezenými fyzickými, smyslovými nebo duševními schopnostmi, nebo s nedostatkem zkušeností a znalostí, pokud jim není poskytnut dohled nebo pokyny týkající se používání spotřebiče osobou odpovědnou za jejich bezpečnost..
- Dohlédněte, aby si děti se spotřebičem nehrály.
- Zařízení bylo určeno k domácímu použití uvnitř domova a není určeno ke komerčnímu nebo průmyslovému využití.
- Zařízení musí používat pouze dospělí k mytí domácího nádobí v souladu s instrukcemi v manuálu.
- Zařízení se nesmí instalovat ven ani v zastřešených prostorech. Je extrémně nebezpečné ponechávat stroj vystavený dešti a bouřkám.
- Nedotýkejte se zařízení bosí.
- Při odpojování zástrčky zařízení vytahujte vždy zástrčku ze zásuvky, netahejte za kabel.
- Před čištěním zařízení nebo prováděním údržbářských prací se musí uzavřít kohoutek napájecí vody a vytáhnout zástrčka z elektrické zásuvky.
- Když se zařízení porouchá, nedotýkejte se za žádných okolností vnitřních částí v zařízení ve snaze provést sami opravu.
- Nikdy se nedotýkejte topného tělesa.
- Neopírejte se nebo nesedejte na otevřená dvířka zařízení: to může způsobit převrhnutí zařízení.
- Dvířka by se neměla ponechávat, jelikož to může nebezpečně překážky.
- Detergent a přípravek k oplachování držte mimo dosah dětí.
- Balící materiál by se neměl používat jako hračka.

Odstranění

- Likvidace obalových materiálů: Dodržujte místní předpisy tak, aby obaly mohly být znovu použity.
- Evropská směrnice 2002/96/EC ohledně Odpadu z elektrických a elektronických zařízení (WEEE) uvádí, že domácí spotřebiče by se neměly odstraňovat za využití normálního cyklu tuhého komunálního odpadu. Opatřené zařízení by se měla sbírat odděleně, aby se optimalizovaly náklady na znovupoužití a recyklaci materiálů ve stroji při zabránění potenciálních škod na atmosféře a veřejném zdraví. Přeskrtnutá popelnice je vyznačená na všech výrobcích, aby vlastníkové připomněla jeho závazek ohledně odděleného sběru odpadu.

Ohledně dalších informací vztahujících se ke správnému odstranění zařízení by vlastníci měli kontaktovat odpovídající veřejné úřady nebo místního prodejce zařízení.

Úspora energie a ohledy k životnímu prostředí

Úspora vody a energie

- Mycí cyklus zahajte pouze, když je myčka plná. Během čekání, než se myčka naplní, zabraňte nepříjemným zápachům pomocí Namáčecího cyklu (viz *Prací cykly*).
- Zvolte mycí cyklus, který je vhodný k typu nádobí a stupni zašpinění nádobí pomocí *Tabulky mycích cyklů*.

- Pro nádobí s normálním znečištěním používejte mycí cyklus Bio/Eco*, který garantuje nízkou spotřebu vody a energie.

- Pokud je méně špinavého nádobí než obvykle, použijte program poloviční náplně (viz *Zapnutí a použití*).

- Když vám smlouva o dodávkách elektřiny uvádí detaily o dobách úsporného odběru proudu, spusťte mycí cykly během dob, kdy platí nižší tarif. K načasování mycích cyklů podle toho vám pomůže tlačítko Zpožděné spuštění* (viz *Spuštění a použití*).

Bezfosfátové a bezchlorové detergenty obsahující enzymy

- Důrazně vám doporučujeme používat detergenty, které neobsahují fosfáty nebo chlór, jelikož tyto výrobky jsou škodlivé pro životní prostředí.
- Enzymy poskytují zvláště účinné působení při teplotách kolem 50°C a výsledek detergentů využívajících enzymů lze využít v součinnosti s nízkoteplotním mycím cyklem, aby se dosáhlo stejného výsledku jako při normálním 65°C mycím cyklu.
- Abyste zamezili plýtvání detergenty, použijte vhodných množství přípravku podle doporučení výrobce, tvrdosti vody a úrovně znečištění a množství nádobí k mytí. I když podléhají biologickému rozkladu, obsahují detergenty látky, které mohou pozměnit přírodní rovnováhu.

* Je k dispozici jen u zvolených modelů.

Kdykoliv zařízení přestane pracovat, zkontrolujte možné řešení z následujícího seznamu, než zavoláte Podporu.

Problém:	Možná příčina/Řešení:
Myčka se nespouští	<ul style="list-style-type: none"> • Zástrčka nebyla řádně zastrčena do elektrické zásuvky nebo v domě nejde proud. • Dvířka myčky nejsou řádně zavřena. • Bylo naprogramováno zpožděné spuštění (<i>viz Spuštění a používání</i>).
Z myčky nevytéká žádná voda.	<ul style="list-style-type: none"> • Mycí cyklus ještě nebyl dokončen. • Vstupní hadice vody se zahnula (<i>viz Instalace</i>). • Je ucpaný odtokový kanál. • Filtr je zanesený zbytky jídla.
Myčka vydává přílišný hluk.	<ul style="list-style-type: none"> • Nádobí klepe jedno o druhé nebo o ostříkovací ramínka. • Vytvořilo se nadměrné množství pěny: detergent nebyl správně odměřen nebo není vhodný k použití v myčce (<i>viz Spuštění a používání</i>).
Nádobí a sklenice jsou pokryté bílým filmem či vápenitými usazeninami.	<ul style="list-style-type: none"> • Hladina rafinované soli je nízká nebo nastavené dávkování není vhodné k tvrdosti vody (<i>viz Přípravek k oplachování a sůl</i>). • Kryt dávkovače soli není řádně uzavřen. • Přípravek k oplachování se už spotřeboval nebo je dávkování příliš nízké. • Nádobí je zhotoveno z nepřilnavého materiálu.
Nádobí a sklenice jsou čmouhaté nebo mají modravý nádech.	<ul style="list-style-type: none"> • Dávkování přípravku k oplachování je příliš vysoké.
Keramické nádobí nebylo řádně osušeno.	<ul style="list-style-type: none"> • Přípravek k oplachování už byl spotřebován nebo je dávkování příliš nízké (<i>viz Přípravek k oplachování a sůl</i>). • Nastavení dávkování přípravku k oplachování není dostatečně vysoké. • Byl zvolen program mycího cyklu bez sušení.
Nádobí není čisté	<ul style="list-style-type: none"> • Mřížky jsou příliš naloženy (<i>viz Ložné mřížky</i>). • Nádobí nebylo dobře rozmístěno. • Ostříkovací ramínka se nemohou volně pohybovat. • Mycí cyklus je příliš jemný (<i>viz Mycí cykly</i>). • Vytvořilo se nadměrné množství pěny: detergent nebyl správně odměřen nebo není vhodný k použití v myčce (<i>viz Spuštění a používání</i>). • Víko na oddíl přípravku k oplachování nebylo správně zavřeno. • Filtr je špinavý nebo ucpaný (<i>viz Péče a údržba</i>). • Hladina rafinované soli je nízká (<i>viz Přípravek k oplachování a sůl</i>).
Do myčky není přiváděna voda/alarm uzavření kohoutku. (uslyšíte několik krátkých pípnutí) (bliká kontrolka MYCÍCH PROGRAMŮ 2 (Normal - normální) a 3 (Soak - namáčení).	<ul style="list-style-type: none"> • Ve vodovodním řadu není voda. • Přívodní hadice vody je ohnutá (<i>viz Instalace</i>). • Otevřete kohoutek a zařízení po několika minutách začne pracovat. • Aktivoval se zámek přístroje, jelikož se nic neudělalo po zapínání přístroje. Vypněte stroj pomocí tlačítka ON/OFF, otevřete kohoutek a stroj opět zapněte po několika sekundách stiskem stejného tlačítka. Stroj znovu naprogramujte a spusťte mycí cyklus.
Porucha elektromagnetického ventilu pro přívod vody (bliká kontrolka MYCÍCH PROGRAMŮ 2 (Normal - normální).	<ul style="list-style-type: none"> • Vypněte přístroj pomocí tlačítka POHOTOVOSTNÍHO REŽIMU a po minutě jej opět zapněte. Jestliže alarm stále trvá, zavřete vodovodní kohoutek pro snížení nebezpečí vyplavení, vytáhněte zástrčku z elektrické zásuvky a zavolejte Asistenci.
Alarm vstupní hadice vody /Zacpaný vstupní filtr vody. (bliká kontrolka MYCÍCH PROGRAMŮ 1 (Intensive – intenzivní), 2 (Normal – normální) a 3 Soak (namáčení).	<ul style="list-style-type: none"> • Vypněte zařízení stiskem tlačítka ON/OFF. Zavřete vodovodní kohoutek k odstranění rizika vytopení a vytáhněte zástrčku z elektrické zásuvky. Ověřte, že vstupní filtr vody není ucpaný různými nečistotami. (<i>viz kapitola „Péče a údržba“</i>).

Podpora

Než zavoláte Podporu:

- Zkontrolujte, zda nemůžete problém vyřešit sami (viz „*Řešení problémů*“);
- Restartujte program, abyste zjistili, zda se problém nevyřešil;
- Není-li to takový případ, kontaktujte autorizované Středisko technické podpory.



Nikdy nevyužívejte služeb techniků bez autorizace.

Následující informace mějte po ruce:

- Typ závady;
- Model zařízení (Mod.);
- Sériové číslo (S/N).

Tyto informace lze nalézt na štítku parametrů (viz *Popis zařízení*).