

Návod k obsluze

TROUBA

FK 61 X /HA
FK 63J X /HA
FK 65 X /HA
FK 61 /HA
FK 63 /HA
FK 65 /HA
FKQ 61 /HA
FKQ 63S C/HA
FK 63S C X /HA
FK 63S C /HA
FK 63C X /HA
FKQ 63C /HA
FK 63C /HA
7OFK 637J X RU/HA
7OFK 637J RU/HA
7OFK 638J X RU/HA
7OFK 638J RU/HA
7OFK 637JC X RU/HA
7OFK 637JC RU/HA
UT 63SC X /HA
UT 63SC /HA
UTQ 63SC /HA
FK 619J X /HA
FK 619J /HA
FKQ 616J /HA
FK 63 X /HA
FK 736JC X /HA
FK 736JC /HA
FKQ 73C /HA
UT 63 C X/HA
UT 63 C/HA

Obsah

Instalace, 16-17

Ustavení
Elektrické připojení
Štítek s údaji

Popis spotřebiče, 18

Celkový přehled
Ovládací panel

Zapínání a použití, 19

Spuštění trouby
Používání zvukové signalizace
Skruté madlo

Analogový programovač, 20-21

Nastavení zvukové signalizace
Nastavení času
Plánování pečení

Elektronické zařízení pro nastavení pečení, 22

Nastavení hodin
Nastavení zvukové signalizace
Plánování pečení

Režimy, 23-24

Programy pečení
Praktické rady pro vaření
Tabulka pečení

Bezpečnostní opatření a rady, 25

Obecná bezpečnost
Odstranění
Úspora energie a ohled na životní prostředí

Péče a údržba, 26-27

Vypnutí spotřebiče
Čištění spotřebiče
Čištění dvířek
Výměna žárovky
Montážní sada posuvných vodicích lišt
Podpora

Instalace

! Tento návod k používání uložte na bezpečném místě k pozdějšímu nahlížení. V případě prodeje, darování nebo přestěhování spotřebiče prosím zajistěte, aby se návod přesunul se spotřebičem tak, aby nový vlastník mohl mít z rad obsažených v návodu prospěch.

! Přečte si prosím tento návod používání pečlivě: Obsahuje důležité informace týkající se bezpečného provozu, instalace a údržby spotřebiče.

Ustavení

! Nedovolte dětem, aby si hrály s obalovými materiály. Ty musejí být zlikvidovány v souladu s místními normami ohledně shromažďování tříděného odpadu (viz *Bezpečnostní opatření a tipy*).

! Spotřebič musí instalovat kvalifikovaný odborník ve shodě s dodanými pokyny. Nesprávná instalace může ohrozit lidi a zvířata nebo poškodit majetek.

Vestavba spotřebiče

Použijte vhodnou skříňku, aby spotřebič fungoval správně:

- Panely sousedící s troubou musí být z materiálu odolného vůči teplotě;
- v případě nábytku z dýhovaného dřeva se musí použít lepy, které jsou odolné vůči teplotám do 100 °C;
- Při instalování trouby **pod pracovní desku** (viz *nákres*) nebo do **kuchyňské linky** musí mít skříňka následující rozměry:

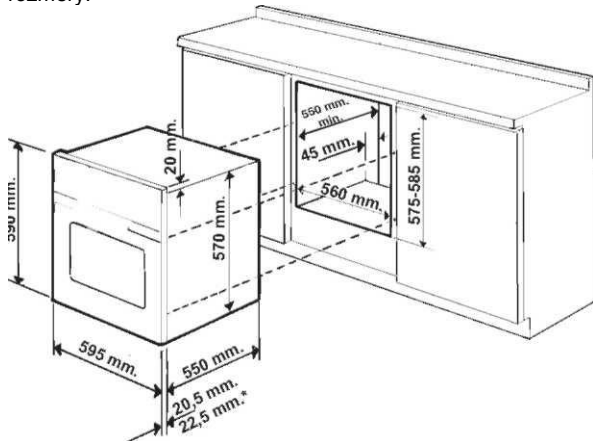

* Pouze nerezové modely

! Po vestavění zařízení nesmí být umožněn dotek elektrických částí. Údaje o spotřebě, uvedené na štítku s jmenovitými údaji, byly naměřeny při tomto druhu instalace.

Ventilace

Aby byla zajištěna vhodná ventilace, je třeba odstranit zadní stěnu úložného prostoru. Doporučuje se umístit troubu na dvě dřevěné lišty nebo na zcela rovný povrch tak, aby v zadní části zůstal otevřený prostor o rozměrech nejméně 45x560 mm. (Viz obrázek)

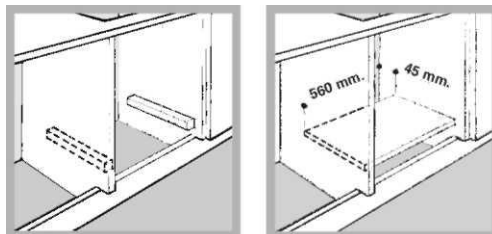

Vystředění a upevnění

Upevněte spotřebič ke skříňce:

- Otevřete dvířka trouby.
- Odstraňte 2 gumové ucpávky zakrývající fixační otvory na obvodovém rámu.
- Upevněte troubu ke skříňce pomocí 2 šroubů do dřeva.
- Znovu nasadte gumové ucpávky.

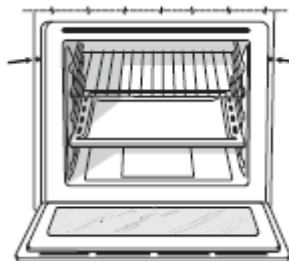

! Všechny díly, které zajišťují bezpečný provoz spotřebiče, nesmí být možné demontovat bez pomoci nářadí.



Elektrické připojení

! Trouby vybavené trojžilovým napájecím kabelem jsou uzpůsobeny pro činnost se střídavým proudem, napětím a frekvencí uvedenými na štítku s jmenovitými údaji, umístěném na zařízení (viz *pod*).

Montáž napájecího kabelu

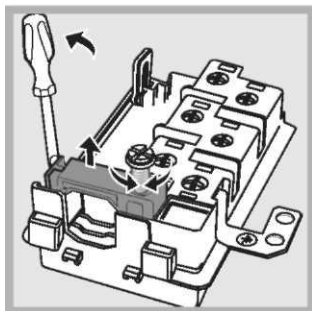
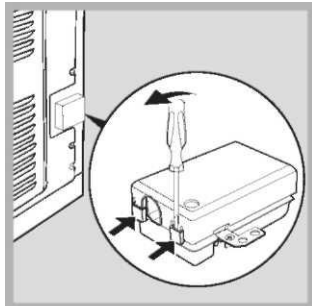
1. Otevřete svorkovnici, a to tak, že šroubovákem nadzvednete boční lamely krytu: potáhněte a otevřete kryt (viz *obrázek*).
2. Odšroubujte šroub kabelové příchytky a vyjměte jej jeho nazvednutím pomocí šroubováku (viz *obrázek*).
3. Odšroubujte šrouby



kontaktů L-N-  a poté upevněte vodiče pod hlavy šroubů. Dodržujte přitom barevné označení vodičů - modrý (N), hnědý (L), žlutozelený ().

Připojení kabelu elektrického přívodu ke zdroji

Na kabel namontujte normalizovanou zástrčku, vhodnou pro proudový odběr, který je uveden na štítku s jmenovitými údaji (viz *na boku*). Spotřebič musí být připojen přímo do sítě pomocí omnipolárního stykače s minimální rozpínací vzdáleností kontaktů 3 mm instalovaný mezi spotřebič a síť. Vypínač musí odpovídat zatěžovacímu proudu spotřebiče a musí vyhovovat daným elektrickým předpisům (zemnicí vodič nesmí být vypínačem přerušen). Napájecí kabel musí být umístěn tak, aby teplota žádné jeho části nepřesáhla teplotu prostředí o 50 °C.

! Osoba provádějící montáž se musí ujistit, že bylo provedeno správné elektrické připojení a že plně odpovídá bezpečnostním předpisům.

Před připojením spotřebiče k napájení se ujistěte, že:

- Spotřebič je uzemněn a zapojen v souladu s předpisy.

- je zásuvka schopna snášet proudový odběr odpovídající maximálnímu výkonu zařízení, uvedenému na štítku s jmenovitými údaji (viz níže);

se napájecí napětí pohybuje v rozmezí uvedeném na štítku s jmenovitými údaji (viz níže);

zástrčka se hodí do zásuvky. Pokud je zásuvka nekompatibilní se zástrčkou, požádejte autorizovaného technika o výměnu. Nepoužívejte prodlužovací kabely ani vícenásobné zásuvky/rozdvoječky.

! Po instalaci spotřebiče musí být napájecí kabel a elektrická zásuvka snadno přístupné.

! Kabel nesmí být ohnutý ani stlačený.

! Kabel musí být pravidelně kontrolován a v případě poškození výměněn pouze technikem autorizovaného servisu.

! V případě nedodržení těchto bezpečnostních opatření výrobce odmítá jakoukoliv odpovědnost.

SPECIFIKACE SPOŘEBIČE	
Rozměry	šířka 43,5 cm výška 32 cm hloubka 41,5 cm
Objem	58 l
Elektrické připojení	Napětí 220-240 V~ 50/60 Hz nebo 50 Hz (viz datový štítek) maximální příkon 2800 W
energetický štítek	Směrnice 2002/40/ES o označování elektrických trub. Norma EN 50304 Spotřeba energie Přirozená konvekce- funkce ohřevu: Klasický režim  Energetická spotřeba Prohlášení o třídě Nucená konvekce -funkce ohřevu: Trouba na moučníky. 
 	Spotřebič splňuje následující směrnice EEC: 2006/95/EHS z 12.12.06 (Nízké napětí) ve smyslu následných úprav - 2004/108/EHS z 15/12/04 (Elektromagnetická kompatibilita) ve smyslu následných úprav - 93/68/EHS z 22.07.93 ve smyslu následných úprav - 2002/96/ES ve smyslu následných úprav. 2002/96/EEC a následné změny.m.

Popis spotřebiče

Celkový přehled



Ovládací panel VOLÍČÍ knoflík

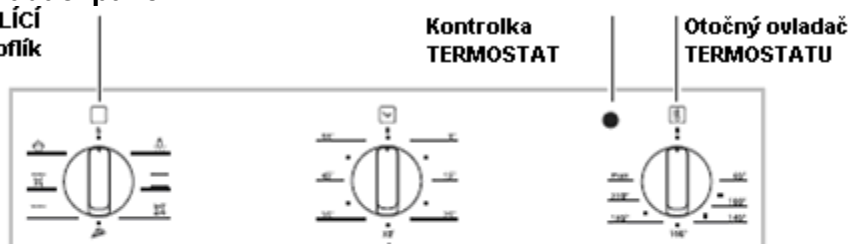

Otočný
ovladač
NASTAVENÍ
DOB PEČENÍ

VOLÍČÍ knoflík



Elektrický
programovač*

VOLÍČÍ knoflík

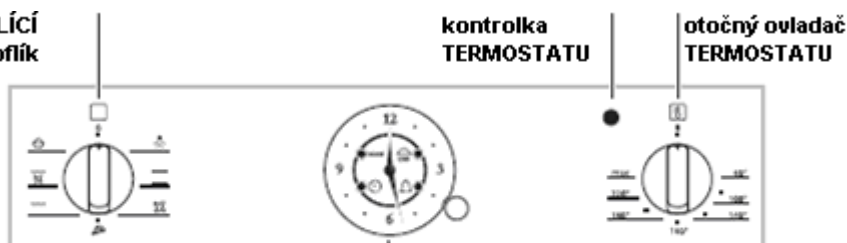

ANALOGOVÝ
programovač*

* K dispozici pouze u některých modelů.

Spuštění a používání

! Při prvním zapnutí vám doporučujeme, abyste nechali troubu běžet naprázdno přibližně na půl hodiny s termostatem nastaveným na maximum a se zavřenými dvířky. Předtím než vypnete troubu a otevřete dvířka trouby, dobře vyvětrejte místnost. Zápach, který ucítíte, je způsoben vypařováním látek použitých na ochranu trouby.

Některé modely jsou vybaveny systémem pantů, které umožňují pomalé zavírání dvířek, aniž by uživatel musel sledovat jejich pohyb rukou. Aby byl systém používán správně, před zavřením dvířek:

- Zcela otevřete dvířka.
- Nepomáhejte pohybu zavírání manuální silou.

Spuštění trouby

1. Zvolte požadovaný pečicí program prostřednictvím otočného ovladače VOLBY PROGRAMŮ.
2. Zvolte požadovanou teplotu otáčením otočného ovladače TERMOSTAT. Seznam uvádějící podrobně režimy pečení a doporučené teploty přípravy jídel můžete najít v Tabulce pečení (viz *Režimy pečení*).
3. Kontrolka TERMOSTAT signalizuje, že se trouba ohřívá na nastavenou teplotu.
4. Během pečení je stále možné:
 - měnit pečicí program prostřednictvím otočného ovladače VOLBY PROGRAMŮ;
 - teplotu je možné změnit otočením knoflíku TERMOSTATU.
 - přerušit pečení přetočením otočného ovladače PROGRAMŮ do polohy „0“.

! Nikdy nepokládejte na dno trouby žádné předměty, protože by mohlo dojít k poškození smaltu.

! Nádoby pokaždé pokládejte na dodaný rošt.

Chladicí ventilace

Chladicí ventilátor vytváří proud vzduchu, který vystupuje mezi ovládacím panelem a dvířky trouby a rovněž směrem ke spodní části dvířek trouby za účelem snížení vnější teploty.

! Po ukončení pečení zůstane ventilátor v provozu, dokud trouba dostatečně nevychladne.

Osvětlení trouby

Při zvolení  ovladačem VOLBY PROGRAMŮ se osvětlení trouby rozsvítí. Zůstane rozsvíceno po výběru režimu pečení.

Používání zvukové signalizace*

1. Nastavení signalizace, otočte tlačítko nastavení času po směru hodinových ručiček téměř o jednu otáčku.
2. Pro nastavení času, otočte knoflíkem proti směru hodinových ručiček: srovnajte ukazatel na knoflíku ČASOVAČE s časem uvedeným na kontrolním panelu.
3. Časovač se nastavuje po minutách: po uplynutí nastaveného času se ozve zvuková signalizace

! Časovač troubu nezapne ani nevypne.

Skryté madlo

Některé modely mají skryté madlo vestavěné do dvířek trouby. Jednoduše lehce stiskněte a přitlačte otvírání zlepši vaše uchopení při otvírání a zavírání trouby. Když jej nebudete používat, znovu jej zavřete lehkým zatlačením.

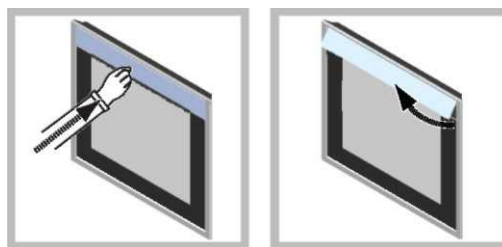

* K dispozici pouze u některých modelů.

Analogový programovač*

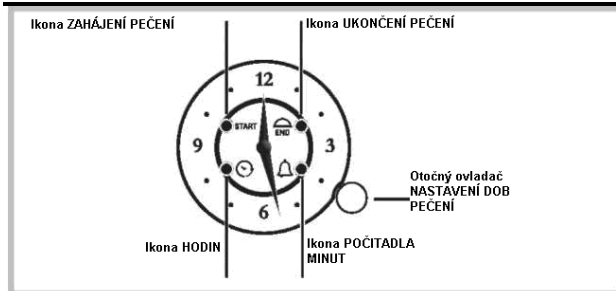

! Veškerá nastavení jsou možná pouze tehdy, když je trouba připojena k elektrické síti. Pokud dojde k výpadku energie na déle než 10 vteřin, programovač se zastaví: po obnovení dodávky energie bude blikat ikona HODIN, což signalizuje, že došlo k výpadku a že je potřeba znovu nastavit čas. Pokud dojde k výpadku během nastaveného programu pečení, naprogramovaný čas se znovu začne počítat od bodu, ve kterém se zastavil (např. je-li naprogramovaná doba pečení 1 hodina a dojde k výpadku v trvání 30 minut, program skončí po 1 hodině a 30 minutách). V tomto případě rovněž bliká ikona HODIN a čas je potřeba znovu nastavit.

MANUÁLNÍ PEČENÍ

Pokud nebylo aktivováno žádné programování, troubu lze obsluhovat manuálně pomocí knoflíků VOLBY PROGRAMU a TERMOSTATU.

Nastavení zvukové signalizace

! Bez ohledu na druh použití trouby tato funkce nepřerušuje pečení; umožní pouze aktivovat akustický signál po uplynutí nastaveného počtu minut. Zvukovou signalizaci lze používat pouze tehdy, když není v chodu žádný nastavený program.

Pro aktivaci zvukové signalizace krátce stiskněte knoflík 3krát, dokud nezačne blikat ikona ZVUKOVÉ SIGNALIZACE. Zvuková signalizace se nastavuje přesně stejným způsobem jako konec doby pečení (viz odpovídající odstavec).

Nastavení času

Pro nastavení doby naznačené ručičkami krátce stiskněte knoflík 4krát, dokud nezačne blikat ikona HODIN.

Dále pro zvýšení nebo snížení zobrazené časové hodnoty po minutových krocích otáčejte knoflíkem po nebo proti směru hodinových ručiček; minutová ručička se bude pohybovat po nebo proti směru hodin v minutových krocích. Jakmile od poslední úpravy uplyne 10 vteřin, programovač režim úpravy automaticky ukončí.

Plánování pečení

Naprogramování doby pečení s okamžitým spuštěním

Naprogramování konce doby pečení umožňuje zahájit pečení ihned a ukončit jej automaticky podle naprogramované doby.

Pro naprogramování konce doby pečení krátce stiskněte dvakrát tlačítko, dokud nezačne blikat ikona KONEC PEČENÍ.

Pro zvýšení nebo snížení zobrazené časové hodnoty po minutových krocích otáčejte knoflíkem po nebo proti směru hodinových ručiček; minutová ručička se bude pohybovat po nebo proti směru hodin v minutových krocích. Ikona KONEC PEČENÍ trvale bliká po dobu 10 vteřin od posledního otočení. Program lze potvrdit stisknutím knoflíku nebo uplynutím 10 vteřin za předpokladu, že byla naprogramována doba pečení o délce alespoň 1 minuty. Ikona KONEC PEČENÍ se rozsvítí, čímž potvrdí, že programování bylo úspěšně provedeno. Zvolte požadovaný režim pečení prostřednictvím otočného ovladače VOLBY PROGRAMŮ. Trouba se ihned zapne a vypne se v nastaveném konci doby pečení.

Pro zobrazení nastaveného programu krátce stiskněte a uvolněte knoflík; ručičky a ikony zobrazí nastavený program.

Na konci pečení bude blikat ikona KONEC PEČENÍ a po dobu 1 minuty bude znít alarm (pro jeho ztišení krátce stiskněte knoflík).

Otočte ovladač VOLBY PROGRAMŮ do polohy „0“.

• Příklad: Je 9:00 a konec doby pečení je nastaven na 10:15. Program se neprodleně zahájí a zastaví se automaticky v 10:15 po uplynutí 1 hodiny a 15 minut.

Naprogramování doby pečení s odloženým spuštěním

Naprogramování konce doby pečení umožňuje ukončit pečení automaticky podle naprogramované doby.

Pro naprogramování začátku doby pečení krátce stiskněte jednou tlačítko, dokud nezačne blikat ikona ZAČÁTEK PEČENÍ.

Pro zvýšení nebo snížení zahájení doby pečení po minutových krocích otáčejte knoflíkem po nebo proti směru hodinových ručiček; minutová ručička se bude pohybovat po nebo proti směru hodin v minutových krocích.

Ikona ZAČÁTEK PEČENÍ bude nepřetržitě blikat po dobu 10 vteřin od posledního otočení. Pokud knoflíkem neotočíte nebo jej nestisknete v rámci této doby, ručičky se automaticky vrátí zpět a budou zobrazovat čas a program se zruší. Po nastavení zahájení doby pečení (ikona ZAČÁTEK PEČENÍ trvale svítí), opětovným stisknutím knoflíku začne proces nastavení konce doby pečení (ikona KONEC PEČENÍ začne blikat), pokud byla naprogramována alespoň 1 minuta; jinak bude programování ztraceno.

* K dispozici pouze u některých modelů.

Pro naprogramování konce doby pečení postupujte dle níže uvedených pokynů.

Zvolte požadovaný režim pečení prostřednictvím otočného ovladače VOLBY PROGRAMŮ. Trouba se zapne v nastaveném čase zahájení a vypne se ve zvoleném konci doby pečení.

- Příklad: Je 9:00, začátek doby pečení je nastaven na 11:00 a konec doby pečení na 12:15. Program se automaticky zahájí v 11:00 a zastaví se ve 12:15 po uplynutí 1 hodiny a 15 minut.

! Pro zrušení programu stiskněte a podržte knoflík na dobu 3 vteřin: programování bude zrušeno a programovač se přepne zpět do manuálního režimu pečení.

Elektronický programovač*

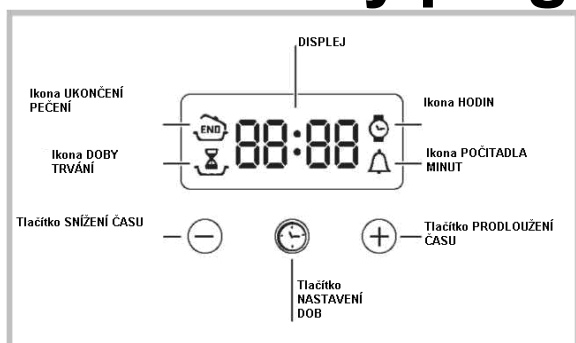

Nastavení hodin

! Hodiny mohou být nastaveny při vypnuté i při zapnuté troubě za předpokladu, že nebylo naplánováno ukončení pečení.

Po připojení do elektrické sítě nebo po přerušení dodávky

elektrické energie bude na DISPLEJI blikat ikona a čtyři číslice.

1. Stiskněte víckrát po sobě tlačítko , dokud nezačne blikat ikona a čtyři číslice na DISPLEJI;
2. tlačítka "+" a "-" nastavte přesný čas; když je přidržíte stisknutá, čísla se budou měnit rychle, aby se usnadnilo nastavení.
3. nastavte zvolené hodnoty tak, že vyčkáte 10 sekund, nebo znovu stiskněte tlačítko .

Nastavení časovače

! Bez ohledu na druh použití trouby tato funkce nepřerušuje pečení; umožní pouze aktivovat akustický signál po uplynutí nastaveného počtu minut.

1. Stiskněte víckrát po sobě tlačítko , dokud nezačne blikat ikona a tři číslice na DISPLEJI;
2. tlačítka "+" a "-" nastavte požadovanou dobu; když je přidržíte stisknutá, čísla se budou měnit rychle, aby se usnadnilo nastavení.
3. nastavte zvolené hodnoty tak, že vyčkáte 10 sekund, nebo znovu stiskněte tlačítko .

Na displeji se poté objeví čas, který se odpočítává. Po uplynutí této doby se aktivuje zvuková signalizace.

Plánování pečení

! Plánování je možné teprve po zvolení pečicího programu.

Programování doby vaření

1. Stiskněte víckrát po sobě tlačítko , dokud nezačne blikat ikona a tři číslice na DISPLEJI;
2. tlačítka "+" a "-" nastavte požadovanou dobu; když je přidržíte stisknutá, čísla se budou měnit rychle, aby se usnadnilo nastavení.

3. nastavte zvolené hodnoty tak, že vyčkáte 10 sekund, nebo znovu stiskněte tlačítko .

4. po uplynutí nastavené doby se na DISPLEJI zobrazí nápis END a trouba vydá akustický signál. Pro jeho zastavení stiskněte jakékoli tlačítko.

• Příklad: V 9:00 bude naplánováno pečení trvajících 1 hodinu 15 minut. Program se automaticky zastaví v 10:15.

Plánování doby ukončení pečení

! Nastavení času ukončení pečení je možné teprve po nastavení doby trvání pečení.

1. Postupujte dle bodů od 1 po 3 postupu pro nastavení doby trvání;
 2. Následně stiskněte víckrát po sobě tlačítko , dokud nezačne blikat ikona a čtyři číslice na DISPLEJI;
 3. tlačítka "+" a "-" nastavte požadovaný čas ukončení pečení; když je přidržíte stisknutá, čísla se budou měnit rychle, aby se usnadnilo nastavení.
 4. nastavte zvolené hodnoty tak, že vyčkáte 10 sekund, nebo znovu stiskněte tlačítko .
 5. Po uplynutí nastavené doby se na DISPLEJI zobrazí nápis END, trouba přestane péct a vydá akustický signál. Pro jeho zastavení stiskněte jakékoli tlačítko. Ikony a blikají, čímž signalizují uskutečněné naplánování. Na DISPLEJI se bude střídavě zobrazovat čas ukončení pečení a doba jeho trvání.
- Příklad: Je 9:00 ráno a byla naprogramována doba trvání 1 hodina. 12:30 je naplánovaný čas ukončení cyklu. Program se automaticky spustí v 11:30:00.

Zrušení nastaveného pečení

Za účelem zrušení nastaveného pečení:

- Stiskněte víckrát po sobě tlačítko , dokud nezačne blikat ikona nastavení, které má být zrušeno, a číslice na displeji. Stiskněte víckrát po sobě tlačítko "-", dokud se na displeji nezobrazí hodnota 00:00.
- Držte současně stisknutá tlačítka "+" a "-" tímto způsobem dojde ke zrušení všech nastavení, včetně počítadla minut.

* K dispozici pouze u některých modelů.

Režimy

Programy pečení

! Hodnotu teploty od 60 °C do MAX lze nastavit u všech režimů pečení vyjma následujících:

- GRILU (doporučuje se pouze nastavení na hodnotu MAX.);
- GRATINOVÁNÍ (doporučuje se nepřekročit teplotu 200°C).



Program **KLASICKÁ TROUBA**

Budou aktivovány dva topné články, spodní a horní. Při používání režimu tradičního pečení je lepší využívat pouze jeden rošt. Pokud se používá více než jeden rošt, teplo se bude rozdělovat nerovnoměrně.



Režim **MULTILEVEL**

Všechna topná tělesa (horní, spodní a kruhové) se zapnou a spustí se ventilátor. Vzhledem k tomu, že je teplo stálé v celé troubě, vzduch jídlo propéká a peče do růžova rovnoměrně na všech místech. Je možné použít až dvě úrovně současně.



Program **TROUBA NA PIZZU**

Kruhové topné těleso a těleso vespod trouby se zapnou a spustí se ventilátor. Tato kombinace umožňuje rychlý ohřev trouby s velkým přísunem tepla, převážně zespodu. V případě použití více úrovní najednou je třeba v polovině pečení vzájemně vyměnit jejich polohu.

Program **GRIL**

Horní topné těleso a gril (je-li ve vybavení) se spustí. Vysoká teplota a přímý ohřev grilu se doporučují při pečení potravin, které vyžadují vysokou povrchovou teplotu. Grilujte při zavřených dvířkách.



Program **GRATINOVÁNÍ**

Horní topné těleso a gril (je-li ve vybavení) se zapnou a spustí se ventilátor. Představuje spojení jednosměrného vyzářování tepla s vynuceným oběhem vzduchu uvnitř trouby. Díky tomu je možné dosáhnout vyššího průniku tepla bez spálení povrchu potravin. Grilujte při zavřených dvířkách.



Program **TROUBA NA MOUČNÍKY**

Zadní topné těleso a ventilátor se zapnou, čímž je zaručeno rozptýlení tepla citlivým a jednotným způsobem napříč celou troubou. Tento program je vhodný pro pečení jemných jídel (např. moučníků, které potřebují vykynout) a k přípravě „čajového pečiva“ na třech úrovních současně.

Gril

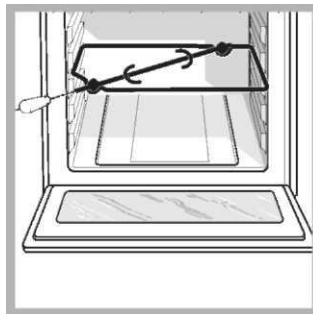

Pro použití grilovacího rožně postupujte podle pokynů níže (viz schéma):

1. Umístěte sběrnou nádobu na zachycení zbytků z pečení na úroveň 1;
2. umístěte stojan na rožeň na úroveň 3 a zasuňte rožeň do příslušného otvoru na zadní stěně trouby;
3. uveďte do činnosti otáčení rožně volbou otočného ovladače PROGRAMŮ nebo .

Praktické rady pro vaření

! Při pečení s ventilací nepoužívejte úrovně 1 a 5: Jsou totiž vystaveny přímému působení teplého vzduchu a mohla by se na nich spálit jemná jídla.

! Při použití pečicích programů GRIL a GRATINOVÁNÍ umístěte na úroveň 1 sběrnou nádobu na zachycení zbytků z pečení (omáček a/nebo tuků).

VÍCEÚROVŇOVÉ

- Použijte úrovně 2 a 4 a na úroveň 2 umístěte jídla, která vyžadují více tepla.
- Sběrnou nádobu umístěte dolů a rošt nahoru.

Úroveň **ROŠTU**

- Umístěte rošt na úroveň 3 nebo 4. Zajistěte, aby potraviny byly uloženy na střed roštu. Doporučuje se nastavit maximální energetickou úroveň. Nelekejte se, když si povšimnete, že horní topný článek nezůstává nepřetržitě zapnutý:

Program **TROUBA NA PIZZU**

- Použijte lehký hliníkový plech na pizzu. Použijte lehkou hliníkovou pánev a uložte ji na rošt z příslušenství. Abyste získali křupavou kůrku, nepoužívejte pekáč, protože prodlouží celkovou dobu pečení a zabrání vytvoření kůrky. Při přípravě pizzy s velkým množstvím oblohy doporučujeme přidat mozzarella až v polovině doby pečení.

* K dispozici pouze u některých modelů.

Tabulka pečení

Režimy	Potraviny	Hmotnost (v kg)	mřížka pozice	Doba předehřátí (minuty)	Doporučená teplota	Doba pečení (minuty)	
Klasický	Kachna	1	3	15	200	65-75	
	Pečené telecí nebo hovězí	1	3	15	200	70-75	
	Pečené vepřové	1	3	15	200	70-80	
	Sušenky (z křehkého těsta)	-	3	15	180	15-20	
	Koláče	1	3	15	180	30-35	
Víceúrovňové	Pizza (na 2 úrovních)	1	2 a 4	15	230	15-20	
	Lasagne	1	3	10	180	30-35	
	Jehněčí	1	2	10	180	40-45	
	Pečené kuře + brambory	1 + 1	2 a 4	15	200	60-70	
	Makrely	1	2	10	170-180	30-35	
	Chlebičky na 2 úrovních	1	2	10	170	40-50	
	Větrníky (na 2 úrovních)	0.5	2 a 4	10	190	20-25	
	Sušenky (na 2 úrovních)	0.5	2 a 4	10	180	10-15	
	Jemný piškot (na 1 úrovni)	0.5	2	10	170	15-20	
	Jemný piškot (na 2 úrovních)	1	2 a 4	10	170	20-25	
Slané dorty	1.5	3	15	200	30-40		
Pizza	Pizza	0.5	3	15	220	15-20	
	Placky	1	2 nebo 3	10	200	15-20	
Rošt	Mořský jazyk		4	5	MAX	8-10	
	Šašliky z kalamárů a krevet		4	5	MAX	6-8	
	Filé z tresky		4	5	MAX	10	
	Grilovaná zelenina		3 nebo 4	5	MAX	10-15	
	Telecí biftek		4	5	MAX	15-20	
	Kotlety		4	5	MAX	15-20	
	Hamburger		4	5	MAX	7-10	
	Makrely		4	5	MAX	15-20	
	Toast	č. 4	4	5	MAX	2-3	
	S grilovacím rožněm (je-li k dispozici)						
	Grilování telecího na rožni	1.0	-	-	100%	80-90	
	Grilování kuřete na rožni	1.5	-	-	100%	70-80	
	Grilování jehněčího na rožni	1.0	-	-	100%	70-80	
Gratinování	Grilované kuře	1.5	2	5	200	55-60	
	Sépie	1.5	2	5	200	30-35	
	S grilovacím rožněm (je-li k dispozici)						
	Grilování telecího na rožni	1,5	2	5	200	70-80	
	Grilování jehněčího na rožni	1.5	2	5	200	70-80	
	Kuře (na rožni) + brambory (na pekáči)						
Trouba na moučníky.	Koláče	0.5	3	15	180	20-30	
	Chlebiček s rozinkami	1	2 nebo 3	15	180	40-45	
	Chlebičky na 2 úrovních	0.7	3	15	180	40-50	
	piškoty	0.5	3	15	160	25-35	
	Plněné palačinky (na 2 roštech)	1.2	2 a 4	15	200	30-35	
	Piškotové těsto	0.6	2 a 4	15	180-190	20-25	
	Slané pečivo z lístkového sýrového těsta na 2 úrovních	0.4	2 a 4	15	200-210	15-20	
	Větrníky (na 3 úrovních)	0.7	1 a 3 a 5	15	180	20-25	
	Sušenky (na 3 úrovních)	0.7	1 a 3 a 5	15	180	20-25	
	Slané pečivo z lístkového sýrového těsta	0.5	1 a 3 a 5	15	90	180	

! Uvedené doby pečení mají pouze orientační charakter a mohou být změněny dle vlastní chuti.

Bezpečnostní opatření a doporučení

! Tento spotřebič byl zkonstruován a vyroben ve shodě s mezinárodními bezpečnostními normami. Následující výstrahy jsou uvedeny z bezpečnostních důvodů a je nutné je pečlivě přečíst.

Obecná bezpečnost

- Spotřebič byl navržen pro domácí použití a není určen pro komerční nebo průmyslové použití.
 - Toto zařízení je navrženo pro provoz v místnosti, v žádném případě nesmí být instalováno ve venkovním prostředí, a to ani je-li chráněno střechou. Je mimořádně nebezpečné nechat spotřebič vystavený účinkům deště a bouřky. Při manipulaci se zařízením pokaždé používejte příslušné rukojeti umístěné po bocích trouby.
 - Spotřebiče se nedotýkejte bosou nohou nebo vlhkýma nebo mokřýma rukama a nohama.
 - **Toto zařízení smí používat pouze dospělá osoba a v souladu s tímto návodem k použití. Jakékoliv jiné použití spotřebiče (např. vytápění místnosti) představuje nesprávné použití a je nebezpečné. Výrobce neponese žádnou odpovědnost za škody způsobené nevhodným, nesprávným a nesmyslným použitím spotřebiče.**
 - **Během použití zařízení se topné články a některé části dvířek trouby zahřívají na vysokou teplotu. Zabraňte dětem v přiblížení se k troubě a sami se nedotýkejte horkých částí.**
- Zabraňte tomu, aby se napájecí kabely dalších elektrospotřebičů dostaly do styku s teplými součástmi trouby.
- Větrací otvory a otvory na rozptýlení tepla nesmí být nikdy ucpány.
 - Při otevírání dvířek uchopte rukojeť uprostřed: Na krajích by mohla být horká.
- Při vkládání nebo vyjímání nádob používejte pokaždé ochranné rukavice určené k použití při pečení.
- Nevystýlejte dno trouby hliníkovou fólií.
 - Nevkládejte do trouby hořlavý materiál: V případě náhodného uvedení zařízení do činnosti by se mohl zapálit.
 - Pokud spotřebič nepoužíváte, ujistěte se, že jsou regulační knoflíky nastaveny na polohu „*/„o“.
 - Při odpojování spotřebiče vždy vytáhněte zástrčku ze zásuvky, netahejte za kabel.
 - Nikdy neprovádějte čištění nebo údržbu, aniž spotřebič odpojíte od elektrické sítě.
 - V případě poruchy se v žádném případě nepokoušejte dostat k vnitřním částem ve snaze je opravit. Obráťte se na autorizovaný odborný servis (viz *Servis*).

- Nepokládejte na otevřená dvířka trouby těžké předměty.
- Nepočítá se s použitím zařízení osobami (včetně dětí) se sníženými fyzickými, senzorickými nebo duševními schopnostmi, neznalými osobami nebo osobami, které nemají zkušenosti s výrobkem, jestliže nejsou pod dohledem osoby zodpovědné za jejich bezpečnost nebo pokud nepřijaly předběžné pokyny o použití zařízení. Tito jedinci by v nejlepším případě měli být pod dozorem někoho, kdo převezme zodpovědnost za jejich bezpečnost nebo by měly obdržet předem pokyny týkající se provozu spotřebiče.
- Zabraňte tomu, aby si děti hrály se zařízením.

Odstranění

- Obaly: Dodržujte místní předpisy tak, aby obaly mohly být znovu použity.
 - Evropská směrnice 2002/96/EC týkající se likvidace elektrických a elektronických zařízení (WEEE) uvádí, že domácí spotřebiče nesmějí být likvidovány prostřednictvím běžného komunálního odpadu. Opatřena zařízení by se měla sbírat odděleně, aby se optimalizovaly náklady na znovupoužití a recyklaci materiálů ve stroji při zabránění potenciálních škod na atmosféře a veřejném zdraví. Přeškrtnutá popelnice je vyznačená na všech výrobcích, aby vlastníkové připomněla jeho závazek ohledně odděleného sběru odpadu.
- Pro další informace týkající se správné likvidace použitých domácích spotřebičů se mohou vlastníci obrátit na odpovídající veřejnou správu nebo místního prodejce.

Úspora energie a ohled na životní prostředí

- Při použití trouby v období od pozdního odpoledne až do časných ranních hodin se podílejte na optimalizaci spotřeby elektrické energie.
- Při pečení v režimu GRIL a GRATINOVÁNÍ doporučujeme péct pokaždé při zavřených dvířkách: Výsledkem je kromě lepšího upečení také významná úspora energie (přibližně 10%).
- Pravidelně kontrolujte těsnění dvířek a udržujte ho čisté bez usazenin, aby dokonale přiléhalo k dvířkům a nedocházelo k úniku tepla.

Péče a údržba

Vypnutí spotřebiče

Před prováděním jakékoliv práce na spotřebiči jej odpojte od elektrického napájení.

Čištění spotřebiče

Vnější smaltované nebo nerezové části a pryžová těsnění je možné čistit houbou namočenou ve vlažné vodě a neutrálním mýdlem. V případě odstraňování úporných skvrn použijte specifické čisticí prostředky. Doporučujeme po očištění opláchnout větším množstvím vody a vysušit. Nepoužívejte abrazivní práškové prostředky ani korozivní látky.

Vnitřek trouby je třeba vyčistit po každém použití, dokud je ještě vlažný. Používejte teplou vodu a čisticí prostředek a na závěr osušte jemným hadrem. Vyhněte se použití abrazivních prostředků.

• Příslušenství se může umývat jako běžné nádobí i v myčce nádobí, s výjimkou vodicích lišt.

! Na spotřebič nikdy nepoužívejte parní čističe ani tlakové čističe.

Čištění dvířek

Skleněnou část dvířek trouby čistěte pomocí houbičky a neabrazivního čisticího prostředku, a poté je vysušte pomocí jemného hadříku. Nepoužívejte abrazivní materiál ani ostré kovové škrabky, protože by mohly poškrábat povrch a způsobit prasknutí skla. Pro účely důkladnějšího čištění je možné dvířka demontovat:

1. Úplně otevřete dvířka (viz obrázek)
2. nadzvedněte a pootočte páčky, nacházející se na obou závěsech (viz obrázek).

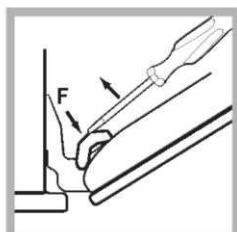
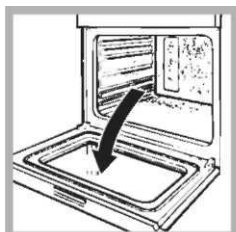

3. uchopte dvířka na vnějších bočních stranách a pomalu je zavřete, ne však úplně. Zatáhněte za dvířka směrem k sobě, čímž je zvednete z jejich usazení (viz schéma). Při zpětné montáži dvířek postupujte opačně.

Kontrola těsnění

Pravidelně kontrolujte stav těsnění po obvodu dveří. Pokud je těsnění poškozeno, kontaktujte prosím nejbližší servisní středisko (viz *Asistence*). Doporučuje se nepoužívat troubu až do uskutečnění opravy.

Výměna žárovky

Postup při výměně žárovky osvětlení trouby:

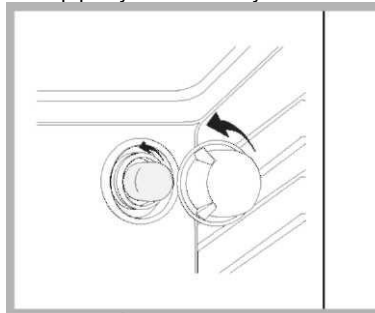

1. S použitím šroubováku odmontujte skleněný kryt.
2. Vyšroubujte žárovku a nahraďte ji jinou, obdobnou: výkon 15W, závit E14.
3. Namontujte zpět kryt a věnujte přitom pozornost správnému umístění těsnění (viz *obrázek*).

Montážní sada posuvných vodicích lišt

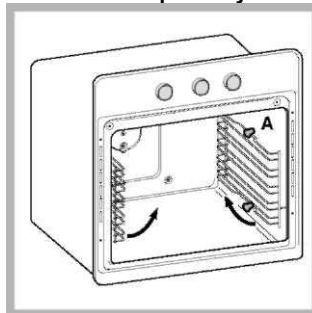

Montáž vodicích lišt:

1. Vytáhněte oba rámy jejich vytažením z rozperek A (viz *obrázek*)



2. Zvolte úroveň, na kterou hodláte vsunout vodicí lištu. Dbejte na směr vytažení samotné vodicí lišty a umístěte na rám nejdříve úchyt B a poté úchyt C.

* K dispozici pouze u některých modelů.

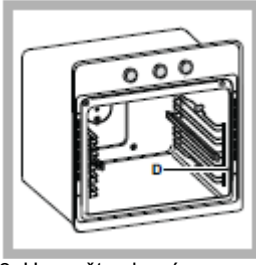

3. Upevněte oba rámy s vodicími lištami do příslušných otvorů ve stěnách trouby (viz *obrázek*). Otvory levého rámu jsou umístěny v horní části, zatímco otvory pravého rámu se nacházejí vespod.

4. Na závěr zacvakněte rámy na rozpěrky A.
! Nevkládejte vodicí lišty do polohy 5.

Postranní a zadní katalytické vložky*

Jedná se o panely potažené speciálním lakem, který je schopen pohlcovat tuk uvolněný z potravin při pečení. Tento lak je poměrně silný, takže lze po něm posouvat různé příslušenství (rošty, pekáče atd.), aniž by došlo k jeho poškození. Na povrchu se mohou objevit bílé skvrnky; není potřeba se jimi znepokojovat.

Měli byste se však vyvarovat následujícího:

- poškrábání laku ostrými předměty (např. nožem);
- používání čisticích prostředků či brusných materiálů.

Podpora

! Nikdy se neobracejte na neautorizované techniky.

Následující informace mějte po ruce:

- Druh poruchy;
- Model spotřebiče (Mod.).
- Výrobní číslo (S/N).

Tyto informace naleznete na typovém štítku umístěném na zařízení a/nebo na obalu.

* K dispozici pouze u některých modelů.