

ECG



MTD 231 S

MIKROVLNNÁ TROUBA

NÁVOD K OBSLUZE _____

CZ

MIKROVLNNÁ RÚRA

NÁVOD NA OBSLUHU _____

SK

KUCHENKA MIKROFALOWA

INSTRUKCJA OBSŁUGI _____

PL

MIKROHULLÁMÚ SŰTŐ

HASZNÁLATI ÚTMUTATÓ _____

HU

MIKROWELLENHERD

BEDIENUNGSANLEITUNG _____

DE

MICROWAVE OVEN

INSTRUCTION MANUAL _____

EN

▪ Před uvedením výrobku do provozu si důkladně přečtete tento návod a bezpečnostní pokyny, které jsou v tomto návodu obsaženy. Návod musí být vždy přiložen k přístroji. ▪ Przed uvedeniem výrobku do przewádzki si dōkładnie przeczytajcie tento nāvod a bezpieczeŃnosne pokyny, ktoré sū v tomto nāvode obsahnutē. Nāvod musī bytī vōdy priložený k prīstroju. ▪ Przed pierwszym użyciem urzādzania prosimy o uważne zapoznanie się z instrukcjami dotyczācymi bezpieczeŃstwa i użytowania. Instrukcja obslugi musi byc zawsze dołāczona. ▪ A termék hasznālata vētele elōtt figyelmesen olvassa el ezt a hasznālati ūtmutatōt és az ūtmutatōban talālhatō biztonsāgi rendelkezēseket. A hasznālati ūtmutatōt tartsa a kēszulék közelében. ▪ Bitte lesen Sie vor der Inbetriebnahme des Produktes diese Anleitung und die darin enthaltenen Sicherheitshinweise aufmerksam durch. Die Bedienungsanleitung muss dem Gerāt immer beigelegt sein. ▪ Always read the safety&use instructions carefully before using your appliance for the first time. The user's manual must be always included.

BEZPEČNOSTNÍ POKYNY

Čtěte pozorně a uschovejte pro budoucí potřebu!

Varování: Bezpečnostní opatření a pokyny uvedené v tomto návodu nezahrnují všechny možné podmínky a situace, ke kterým může dojít. Uživatel musí pochopit, že faktorem, který nelze zabudovat do žádného z výrobků, je zdravý rozum, opatnost a péče. Tyto faktory tedy musí být zajištěny uživatelem/uživatelí používajícími a obsluhujícími toto zařízení. Neodpovídáme za škody způsobené během přepravy, nesprávným používáním, kolísáním napětí nebo změnou či úpravou jakékoliv části zařízení.

Aby nedošlo ke vzniku požáru nebo k úrazu elektrickým proudem, měla by být při používání elektrických zařízení vždy dodržována základní opatření, včetně těch následujících:

1. Ujistěte se, že napětí ve vaší zásuvce odpovídá napětí uvedenému na štítku zařízení a že je zásuvka řádně uzemněná. Zásuvka musí být instalována podle platných bezpečnostních předpisů.
2. Nikdy troubu nepoužívejte, pokud jsou poškozená dvířka, trouba nefunguje správně nebo pokud je přívodní kabel poškozen. **Veškeré opravy nebo seřízení včetně výměny napájecího přívodu svěďte odbornému servisu! Nedemontujte ochranné kryty zařízení, hrozí nebezpečí úrazu elektrickým proudem a nebezpečí zasažení mikrovlnnou energií. Před opravou odpojte síťový přívod ze zásuvky. Odstraněním krytů se zapojeným síťovým přívodem můžete vystavit nebezpečí zasažení mikrovlnnou energií a elektrickým proudem servisní technika!**
3. Chraňte spotřebič před přímým kontaktem s vodou a jinými tekutinami, aby nedošlo k případnému úrazu elektrickým proudem. Neponořujte přívodní kabel nebo vidlici do vody!
4. Nepoužívejte mikrovlnnou troubu venku nebo ve vlhkém prostředí ani se nedotýkejte přívodního kabelu nebo spotřebiče mokřýma rukama. Hrozí nebezpečí úrazu elektrickým proudem.
5. Dbejte zvýšené pozornosti, pokud používáte troubu v blízkosti dětí.
6. Mikrovlnná trouba by neměla být ponechána během chodu bez dozoru.
7. Doporučujeme nenechávat troubu se zasunutým přívodním kabelem v zásuvce bez dozoru. Před údržbou vytáhněte přívodní kabel ze síťové zásuvky. Vidlici nevytahujte ze zásuvky taháním za kabel. Kabel odpojte ze zásuvky uchopením za vidlici.
8. Nepoužívejte mikrovlnnou troubu v blízkosti zdroje tepla, např. plotýnky sporáku. Chraňte ji před přímým slunečním zářením.
9. Přívodní kabel se nesmí dotýkat horkých částí ani vést přes ostré hrany.
10. Riziko vzniku požáru uvnitř trouby omezíte následovně:
 - a) Jídlo nepřehřívejte.
 - b) Před umístěním papírových nebo plastových sáčků do trouby z nich odstraňte sponky.
 - c) Nerozehřívejte olej nebo tuk na smažení v troubě, protože teplotu oleje nelze regulovat. V troubě nesmažte potraviny. Horký olej může poškodit části trouby a kuchyňské nádoby a také způsobit popáleniny.
 - d) Po použití otevřete dvířka, těsnění dvířek a vnitřní prostor trouby utěrkou navlhčenou v roztoku saponátu a vytřete

do sucha. Tím odstraníte veškeré nečistoty, mastnotu a případné zbytky pokrmu.

VÝSTRAHA: Pokud jsou dvířka nebo těsnění dvířek poškozena, nesmí být trouba používána, dokud nebude opravena proskolenou osobou. Navršená mastnota by se mohla přehřát, a mohl by tak vzniknout kouř nebo následně požár.

Pro čištění nepoužívejte abrazivní prostředky.

- e) Pokud by se z upraveného pokrmu uvnitř trouby začalo kouřit nebo by se zánitil, nechte dvířka trouby zavřená, troubu vypněte a vytáhněte vidlici napájecího přívodu ze zásuvky.
 - f) V případě použití jednorázových nádob z plastu, papíru nebo jiných hořlavých materiálů nesmíte troubu nechat bez dozoru.
11. Riziko výbuchu nebo náhlého varu omezíte takto:

VÝSTRAHA: Do trouby nevkládejte vzduchotěsné uzavřené nádoby. Za uzavřené nádoby se považují dětské láhve se šroubovacím uzávěrem nebo s dudlíkem. Mohlo by dojít k explozi.

- a) Na ohřev tekutin použijte nádobu se širokým hrdlem a po ohřevu ji nechejte 20 sekund odstát, aby nedošlo k jejímu eruptivnímu varu.
 - b) Vejce ve skořápce, celá natvrdo uvařená vejce, voda obsahující tuk nebo olej a uzavřené skleněné nádoby se nesmějí v mikrovlnné troubě ohřívát, protože mohou explodovat. Brambory, párky nebo kaštiny musíte před vložením do trouby oloupat nebo propíchnout.
 - c) Ohřívání tekutiny nevyjímějte z trouby bezprostředně po ohřevu. Před jejich vyjmutím vyčkejte několik vteřin, aby nedošlo k případnému vzniku rizikových situací způsobených eruptivním varem.
 - d) Obsah dětských láhví a konzerv s dětskou stravou musíte před podáváním zamíchat nebo protřepat a zkontrolovat jejich teplotu, aby nedošlo k popálení.
12. Po dokončení vaření jsou nádoby velmi horké. K jejich vyjímání používejte chňapky. Pozor na popáleniny obličje a rukou způsobené kontaktem s horkou párou.
13. Vždy pomalu nadzvedávejte nejvzdálenější okraj víka nebo potravinové fólie. Sáčky s popcornem a pečicí sáčky otevírejte v dostatečné vzdálenosti od obličje.
14. Aby se nerozil otočný talíř:
 - a) Před čištěním nechte otočný talíř vychladnout.
 - b) Na studený otočný talíř nepokládejte žádné horké pokrmy ani nádoby.
 - c) Na horký otočný talíř nepokládejte zmrazené potraviny nebo studené nádoby.
15. Ujistěte se, že se nádoby během vaření nedotýkají vnitřních stěn trouby.
16. Uvnitř trouby neskladujte potraviny ani jiné předměty. Pokud dojde k zasažení elektrické sítě bleskem, může dojít k samovolnému zapnutí trouby.
17. Troubu nepoužívejte, pokud uvnitř nejsou žádné tekutiny ani potraviny. Takto byste mohli troubu poškodit. Neblokuje a neucpávejte ventilační otvory trouby.
18. Nepoužívejte příslušenství, které není doporučeno výrobcem, jinak se vystavujete riziku ztráty záruky.

19. Používejte mikrovlnnou troubu pouze v souladu s pokyny uvedenými v tomto návodu.
Tato mikrovlnná trouba je určena pouze pro domácí použití. Výrobce neodpovídá za škody způsobené nesprávným použitím tohoto spotřebiče.
20. Tento spotřebič není určen pro používání osobami (včetně dětí), jimž fyzická, smyslová nebo mentální neschopnost či nedostatek zkušeností a znalostí zabraňuje v bezpečném používání spotřebiče, pokud na ně nebude dohlíženo nebo pokud nebyly instruovány použití spotřebiče osobou zodpovědnou za jejich bezpečnost. Je nutný dohled nad dětmi, aby se zajistilo, že si nebudou se spotřebičem hrát.

Nevystavujte se zbytečně přílišnému mikrovlnnému záření

- Nesnažte se uvést mikrovlnnou troubu do provozu, jsou-li dvířka trouby otevřena. Můžete se tak vystavit škodlivému mikrovlnnému záření. Nesnažte se porušit nebo přidržovat bezpečnostní zámky dvířek trouby.
- Nevkládejte žádné cizí předměty mezi dvířka trouby. Dbejte na to, aby se na těsnění dvířek trouby a na těsnících plochách neusazovala špína nebo zbytky čistících prostředků.
- Nesnažte se uvést troubu do provozu, je-li poškozena. Je nutné, aby dvířka trouby po uzavření dokonale dolehla a nebyla nijak poškozena.
Příklady nebezpečného poškození dvířek:
 - PROMÁČKNUTÍ dvířek trouby.
 - Uvolněné nebo zlomené upevňovací PANTY či POJISTKY dvířek.
 - TĚSNĚNÍ DVÍŘEK NEBO TĚSNÍCÍ PLOCHY ČELA RÁMU TROUBY.
Pouze kvalifikovaná osoba smí mikrovlnnou troubu seřizovat nebo opravovat.
- Jako u většiny přístrojů určených na pečení je pro snížení rizika vzniku ohně v prostoru trouby nutný přísný dozor.

Pokud dojde k požáru:

- Neotevírejte dveře trouby.
- Vypněte troubu a vytáhněte vidlici ze zásuvky.
- Vypněte hlavní vypínač rozvodu elektrického proudu.



Horký povrch!

ČIŠTĚNÍ

Ujistěte se, že jste odpojili troubu od přívodu elektrické energie vytažením vidlice napájecího přívodu ze zásuvky.

- Použijte vlhký hadřík a očistěte vnitřek trouby.
- Očistěte příslušenství obvyklým způsobem v mýdlové vodě.
- Znečištěný rám dvířek, těsnění a sousední části se musí opatrně čistit vlhkým hadříkem namočeným v roztoku saponátu a poté vytřít do sucha. Trouba musí být uzemněna. Vidlice napájecího přívodu smí být zapojena pouze do zásuvky, která je náležitě uzemněna.

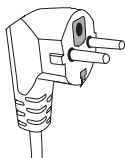

V případě jakýchkoliv pochybností o správnosti el. instalace nebo při poruchách trouby se obraťte na kvalifikovaného elektrikáře nebo servisního technika.

- Mikrovlnná trouba je vybavena krátkým přívodním kabelem, aby se snížilo riziko úrazu zakopnutí nebo zamotání.
- Dlouhý prodlužovací kabel musí splňovat tyto požadavky:
 - Z hlediska povoleného elektrického zatížení musí jmenovité hodnoty prodlužovacího kabelu a zásuvky odpovídat jmenovitým hodnotám mikrovlnné trouby.
 - Prodlužovací kabel musí být třížilový a vidlice i zásuvka musí být vybavena uzemňovacím kolíkem.
 - Kabel musí být dobře uschován, aby nevisel zbytečně přes pracovní desku kuchyňské linky a aby nemohlo dojít k zakopnutí nebo k vytažení kabelu dětmi.

NÁSTROJE A NÁDOBÍ UPOZORNĚNÍ

Nebezpečí úrazu

Těsně uzavřené nádoby mohou při vaření explodovat. Uzavřené nádoby musí být před vařením otevřeny a plastové obaly propíchnuty, viz Materiály, které mohou a nemohou být použity při vaření v mikrovlnné troubě. Existují některé nekovové materiály, které nemohou být bezpečně používány při vaření v mikrovlnné troubě. Pokud si nejste jisti, je-li možné materiál bezpečně použít při vaření v mikrovlnné troubě, postupujte následovně:

Test kuchyňského nádobí:

- Nádoba určenou pro vaření v mikrovlnné troubě naplňte studenou vodou (250 ml).
- Vařte po dobu 1 minuty při maximálním výkonu trouby.
- Opatrně zkuste teplotu zkoušeného nádobí. Pokud je zkoušené nádobí teplé, nepoužívejte ho při vaření v mikrovlnné troubě.
- Nevařte déle než 1 minutu.

Materiály, které můžete použít v mikrovlnné troubě

Nádobí	Poznámky
Hliníková fólie – alobal	Pouze k zakrytí malých částí pokrmů. Přikrytím malých částí masa nebo drůbeže fólií zabráníte převařování nebo spálení malých částí pokrmu. Fólie musí být vzdálená alespoň 2,5 cm od vnitřního prostoru trouby (pokud je příliš blízko, může dojít k prohýbání fólie).
Zapékací plechy	Řiďte se pokyny výrobce. Dno pečicí nádoby musí být alespoň 5 mm nad otočným talířem. Nesprávné zacházení může mít za následek prasknutí otočného talíře.
Talíře	Používejte pouze talíře a nádoby určené k použití v mikrovlnných troubách. Řiďte se pokyny výrobce. Nepoužívejte prasklé nebo jinak poškozené mísy.
Skleněné sklenice a džbány	Vždy sejměte těsnící víčko. Pokrm pouze ohřejte. Nevařte! Většina skleněných džbánů a sklenic neodolává vysokým teplotám a může dojít k prasknutí.
Skleněné zapékací mísy	Používejte pouze skleněné zapékací mísy odolávající vysokým teplotám. Přesvědčte se, že mísa nemá kovový lem nebo jiný kovový doplněk. Nepoužívejte prasklé nebo jinak poškozené mísy.
Zapékací sáčky	Řiďte se pokyny výrobce. Neuzavírejte kovovými sponami. Ponechte spoj vaku pootevřený, aby horké páry mohly volně unikat.
Papírové tácky	Vhodné pouze pro ohřívání nebo krátké vaření. Nenechávejte troubu bez dozoru během vaření.
Papírové utěrky	Používejte na přikrytí pokrmů a na odsátí rozpuštěného tuku. Používejte pouze na krátkodobé vaření. Nenechávejte bez dozoru během vaření.
Pergamenový zapékací papír	Používejte na přikrytí pokrmů, na zabalení pokrmů během dušení a jako zábranu proti postříkání trouby.
Plastové materiály	Používejte pouze talíře a nádoby určené k použití v mikrovlnných troubách. Řiďte se pokyny výrobce. Plastový materiál vhodný k použití v mikrovlnné troubě musí mít specifické označení: „Vhodný pro mikrovlnné trouby“. Některé plasty měknou v důsledku dlouhodobého působení vysokých teplot. „Varné sáčky“ a zapékací vaky musí být prořiznuty, propíchnuty nebo jinak odvětrány podle návodu výrobce pokrmu.
Plastové obalovací fólie	Používejte pouze talíře a nádoby určené k použití v mikrovlnných troubách. Používejte je na přikryvání pokrmů a na udržení vlhkosti pokrmu během vaření. Dbejte na to, aby se plastová fólie nedotýkala připravovaného pokrmu.
Teploměry	Používejte pouze teploměry vhodné k používání v mikrovlnných troubách. (Teploměry na maso, pečivo a cukroví.)
Voskovaný papír	Používejte na přikrytí pokrmů, jako zábranu proti postříkání trouby a na udržení vlhkosti pokrmu během vaření.

Materiály, které nemohou být používány při vaření v mikrovlnné troubě

Nástroje a nádobí	Poznámky
Hliníkové podnosy a plechy	Hrozí nebezpečí zkroucení. Přemístěte pokrm do nádoby vhodné pro vaření v mikrovlnných troubách.
Potravinové a kartonové krabice s kovovým držadlem	Hrozí nebezpečí zkroucení. Přemístěte pokrm do nádoby vhodné pro vaření v mikrovlnných troubách.
Kovové nádobí a nádobí s kovovými doplňky	Kov zabraňuje pronikání mikrovlnné energie. Kovový lem se může zkroutit.
Drátěné zavírací kroužky	Hrozí nebezpečí zkroucení a požáru uvnitř trouby.
Papírové sáčky	Může dojít ke vznícení. Hrozí nebezpečí požáru uvnitř trouby.
Pěnové materiály	Působením vysokých teplot se plastová pěna může rozpustit a znehodnotit pokrm.
Dřevo	Dřevo se vysušuje a může během vaření prasknout.

PŘÍPRAVA MIKROVLNNÉ TROUBY

CZ Názvy částí mikrovlnné trouby a příslušenství

Vybalte troubu a veškeré příslušenství.

Trouba je dodávána s následujícími příslušenstvími:

Skleněný talíř	1
Podpěrný prstenec otočného talíře	1
Návod k obsluze	1

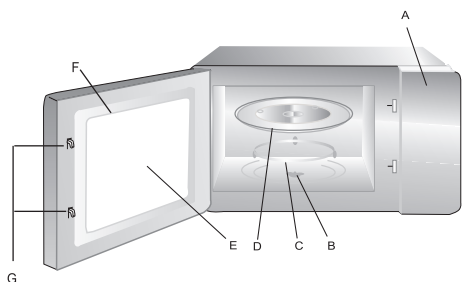

- A) Ovládací panel
- B) Hřídel otočného talíře
- C) Podpěrný prstenec otočného talíře
- D) Skleněný talíř
- E) Pozorovací okénko
- F) Sestava dvířek
- G) Bezpečnostní zámek dveří

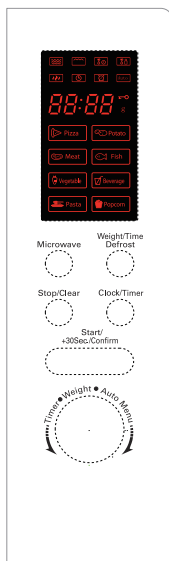

Microwave

(Mikrovlnný výkon)

Weight/Time Defrost

(Rozmrazování dle váhy/času)

Clock/Timer

(Hodiny/Minutka)

Stop/Clear

(Stop/Zrušit)

Start/+30Sec./Confirm

(Start/+30 s/Potvrdit)

Timer/Weight/Auto Menu

(Čas/Hmotnost/Auto Menu)

INSTALACE OTOČNÉHO TALÍŘE

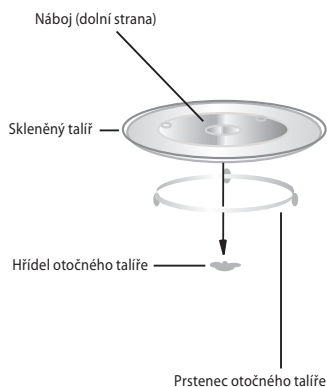

1. Nikdy nepokládejte skleněný talíř dnem vzhůru. Pohyb skleněného talíře nesmí být nijak omezen.
2. Nikdy nepoužívejte troubu bez podpěrného prstence a skleněného talíře.
3. Veškeré potraviny a nádoby musí být položeny na skleněném talíři.
4. V případě poškození skleněného talíře nebo podpěrného prstence kontaktujte nejbližší autorizovaný servis.

INSTALACE NA DESCE KUCHYŇSKÉ LINKY

Odstraňte veškerý obalový materiál a vyjměte veškeré příslušenství. Zkontrolujte, zda není spotřebič poškozený (promáčknutá nebo prasklá dvířka a podobně). V případě jakýchkoli známek poškození spotřebič neinstalujte.

CZ

Skříň přístroje: Z povrchu odstraňte veškeré ochranné fólie. **Neodstraňujte světle hnědý sítový ochranný kryt magnetronu.**

Instalace

1. Vyberte rovný povrch, s dostatkem místa pro větrání přístroje.

Spotřebič musí být umístěn nejméně 7,5 cm od nejbližší zdi.

Alespoň jedna strana musí být volná.

- 1) Ponechejte alespoň 30 cm volného prostoru nad troubou.
- 2) Neodstraňujte nožky trouby.
- 3) Zablokování větracích otvorů může zapříčinit poškození spotřebiče.
- 4) Spotřebič umístěte co možná nejdále od rozhlasového a televizního přijímače.
Činnost mikrovlnné trouby může rušit příjem televizního a rozhlasového signálu.

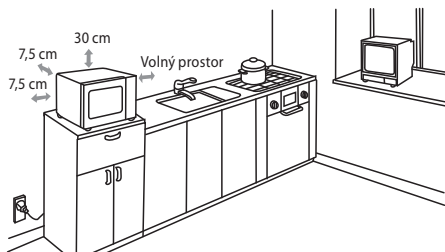

2. Spotřebič připojte ke standardní síťové zásuvce. Ujistěte se, že se napětí a frekvence sítě shodují s údajem na štítku spotřebiče.

UPOZORNĚNÍ: Mikrovlnnou troubu neumísťujte nad sporák nebo varnou desku, ani do blízkosti jiného zdroje tepla. Umístění nad nebo do blízkosti zdroje tepla může mít za následek poškození trouby a ztrátu platnosti záruky.

POUŽÍVÁNÍ MIKROVLNNÉ TROUBY

1. Nastavení hodin

Po zapojení mikrovlnné trouby do sítě se na LED displeji zobrazí „0:00“ a ozve se zvukový signál.

- 1) Stiskem tlačítka **Clock/Timer** vyberte funkci hodin. Rozbliká se údaj hodin.
- 2) Pomocí ovladače „h“ nastavte hodiny v rozmezí 0-23.
- 3) Stiskněte znovu tlačítko **Clock/Timer**, rozbliká se údaj minut.
- 4) Pomocí ovladače „h“ nastavte minuty v rozsahu 0-59.
- 5) Dalším stiskem tlačítka **Clock/Timer** proces nastavení hodin ukončíte. Na displeji bude svítit údaj hodin s blikajícím symbolem „:“.

Poznámka:

- 1) Pokud byste hodiny nenastavili, trouba nebude po zapnutí fungovat.
- 2) Během nastavování hodin můžete stisknout tlačítko **Stop/Clear** (Stop/Zrušit), trouba se automaticky přepne zpět do předchozího stavu.

2. Vaření v mikrovlnné troubě

Stiskněte tlačítko **Microwave** a otočením „h“ zvolte požadovaný výkon. Stiskněte **Start/+30Sec./Confirm** a pomocí „h“ nastavte dobu vaření. Stiskem **Start/+30Sec./Confirm** spustíte vaření.

Příklad: Pokud chcete použít 80 % výkonu a vařit po dobu 20 minut, postupujte následujícím způsobem:

- 1) Stiskněte tlačítko **Microwave** (Mikro), na displeji se rozsvítí „P100“.
- 2) Pomocí ovladače „h“ nastavte 80 % výkonu – otáčejte, dokud se na displeji nezobrazí „P80“.
- 3) Potvrďte stiskem tlačítka **Start/+30Sec./Confirm**.
- 4) Otočením „h“ nastavte délku vaření (otáčejte, dokud se na displeji nezobrazí „20:00“).
- 5) Stiskem tlačítka **Start/+30Sec./Confirm** spustíte vaření nebo stiskem **Stop/Clear** zrušte provedené nastavení.

Poznámka: Při nastavování délky vaření se krok otočného ovladače mění podle nastavené délky vaření následujícím způsobem:

Nastavený čas Krok ovladače

0–1 min.	:	5 s
1–5 min.	:	10 s
5–10 min.	:	30 s
10–30 min.	:	1 min
30–95 min.	:	5 min

Tabulka mikrovlnného výkonu

Mikrovlnný výkon	100 %	80 %	50 %	30 %	10 %
Displej	P100	P80	P50	P30	P10

3. Rychlý start

- 1) Stiskem tlačítka **Start/+30Sec./Confirm** v klidovém režimu spustíte vaření s výkonem 100 %, každým dalším stiskem tlačítka prodloužíte vaření o dalších 30 sekund až do maximální délky 95 minut.
- 2) Během mikrovlnného vaření nebo rozmrazování prodloužíte každým stiskem tlačítka **Start/+30Sec./Confirm** dobu vaření o 30 sekund.
- 3) V klidovém režimu můžete otočením ovladače „h“ doleva nastavit délku vaření se 100% výkonem a stiskem **Start/+30Sec./Confirm** vaření spustit.



4. Rozmrazování podle hmotnosti

- 1) Stiskněte jednou tlačítko **Weight/Time Defrost**, na displeji se zobrazí „dEF1“.
- 2) Otočením ovladače „h“ nastavte hmotnost potravin v rozsahu 100 až 2000 g.
- 3) Stiskem tlačítka **Start/+30Sec./Confirm** pusťte rozmrazování.



5. Rozmrazování podle času

- 1) Stiskněte dvakrát tlačítko **Weight/Time Defrost**, na displeji se zobrazí „dEF2“.
- 2) Otočením ovladače „h“ nastavte délku rozmrazování, maximální možné nastavení je 95 minut.
- 3) Stiskem tlačítka **Start/+30Sec./Confirm** pusťte rozmrazování. Výkon při rozmrazování je P30 a nelze jej změnit.



6. Funkce kuchyňské minutky

- 1) Stiskněte dvakrát tlačítko **Clock/Timer**. Na displeji se zobrazí 00:00 a rozsvítí se indikátor časovače.
- 2) Pomocí ovladače „h“ zadejte požadovaný čas odpočtu (maximální interval je 95 minut).
- 3) Stiskem tlačítka **Start/+30Sec./Confirm** potvrďte nastavení, bude svítit indikátor časovače.
- 4) Po uplynutí nastaveného času indikátor časovače zhasne a ozve se pětkrát zvukový signál. Pokud jsou nastaveny hodiny přístroje, vrátí se displej k zobrazení času.



Poznámka: Během funkce kuchyňské minutky se nezobrazuje údaj hodin, ale čas odpočtu.

7. Automatické programy – Auto menu

- 1) Otočením „h“ doprava vyberte požadovaný program. Jednotlivé programy se zobrazují jako „A-1“ až „A-8“.
- 2) Potvrďte stiskem **Start/+30Sec./Confirm**.
- 3) Otočením „h“ vyberte výchozí hmotnost, viz následující tabulka programů.
- 4) Stiskem **Start/+30Sec./Confirm** pusťte vaření.



Příklad: Pokud chcete použít funkci „Auto Menu“ pro vaření ryby o hmotnosti 350 g:

- 1) Otáčejte ovladačem „“ po směru hodinových ručiček, dokud se nezobrazí „A-6“.
- 2) Potvrďte stiskem **Start/+30Sec./Confirm**.
- 3) Otočením „“ vyberte hmotnost ryby (otáčejte, dokud se nezobrazí „350“).
- 4) Stiskem **Start/+30Sec./Confirm** spusťte vaření.



Tabulka programů Auto menu

Menu	Hmotnost (v g)	Displej
A-1 PIZZA	200 g	200
	400 g	400
A-2 MEAT (maso)	250 g	250
	350 g	350
	450 g	450
A-3 VEGETABLE (zelenina)	200 g	200
	300 g	300
	400 g	400
A-4 PASTA (těstoviny)	50 g (se 450 ml studené vody)	50
	100 g (s 800 ml studené vody)	100
A-5 POTATO (brambory)	200 g	200
	400 g	400
	600 g	600
A-6 FISH (ryby)	250 g	250
	350 g	300
	450 g	400
A-7 BEVERAGE (nápoje)	1 šálek (120 ml)	1
	2 šálky (240 ml)	2
	3 šálky (360 ml)	3
A-8 POPCORN	50 g	50
	85 g	85
	100 g	100

8. Vícefázová příprava pokrmů

Zadat lze nejvýše 2 různé fáze přípravy. Pokud je součástí přípravy rozmrazování, mělo by být nastaveno jako první fáze.

Příklad: Pokud chcete pokrm po dobu 5 minut rozmrazovat a potom po dobu 7 minut vařit při výkonu 80 %, postupujte následovně:

- 1) Stiskněte dvakrát tlačítko **Weight/Time Defrost** (Rozmrazování), na displeji se zobrazí „dEF2“.
- 2) Pomocí „“ nastavte délku rozmrazování na 5 minut (otáčejte, dokud se nezobrazí „5:00“).
- 3) Stiskněte jednou tlačítko **Microwave**. Na displeji se zobrazí „P100“.
- 4) Opětovným stiskem **Microwave** nebo otočením „“ zvolte mikrovlnný výkon 80 %.
- 5) Potvrďte stiskem tlačítka **Start/+30Sec./Confirm**. Na displeji se zobrazí „P80“.
- 6) Pomocí „“ nastavte délku vaření na 7 minut (otáčejte, dokud se nezobrazí „7:00“).
- 7) Stiskem tlačítka **Start/+30Sec./Confirm** spusťte přípravu pokrmu. Ozve se zvukový signál pro první fázi a spustí se odpočet doby rozmrazování. Při přechodu do druhé fáze přípravy pokrmu se znovu ozve zvukový signál. Po uvaření pokrmu (dokončení všech fází) zazní pětkrát zvukový signál.

9. Kontrola údajů

- CZ**
- 1) Během mikrovlnného ohřevu stiskněte tlačítko **Microwave**. Na 3 sekundy se zobrazí aktuální výkon. Po 3 sekundách se displej vrátí do předchozího stavu.
 - 2) Během vaření můžete stiskem tlačítka **Clock/Timer** zjistit aktuální čas. Na 3 sekundy se zobrazí údaj hodin.

10. Dětská pojistka

Uzamknutí: V klidovém režimu stiskněte na 3 sekundy tlačítko **Stop/Clear**. Ozve se dlouhé pípnutí oznamující aktivaci dětské pojistky a zobrazí se ikona klíče. Pokud jste nastavili hodiny, zobrazí se aktuální čas. V opačném případě se na LED displeji zobrazí „“.

Odemknutí: V uzamknutém stavu stiskněte na 3 sekundy tlačítko **Stop/Clear** (Stop/Zrušit). Ozve se dlouhé pípnutí oznamující deaktivaci dětské pojistky a ikona klíče zmizí.

ODSTRAŇOVÁNÍ PROBLÉMŮ

Běžné	
Mikrovlnná trouba ruší příjem televize.	Podobně jako v případě jiných malých spotřebičů, může i činnost mikrovlnné trouby rušit příjem rozhlasového a televizního vysílání. Tento jev je normální.
Světlo v troubě se ztlumí.	Při použití nižšího výkonu mikrovln se může světlo v troubě ztlumit. Tento jev je normální.
Kondenzace páry na dvířkách, horký vzduch z větracích otvorů.	Při vaření se může z potravin uvolňovat pára. Většina vlhkosti je odvedena větracími otvory, část však může kondenzovat na chladných místech, například na dvířkách. Tento jev je normální.
Trouba byla omylem spuštěna prázdná.	Je zakázáno spouštět troubu bez vložených potravin. Je to velmi nebezpečné.

Problém	Možná příčina	Náprava
Troubu nelze zapnout.	(1) Napájecí šňůra není řádně zapojena do zásuvky.	Odpojte přívodní šňůru a po 10 sekundách ji opět zapojte do zásuvky.
	(2) Došlo k přepálení pojistky nebo vybavení jističe.	Výměnu pojistky nebo reset jističe svěřte pracovníkům autorizovaného servisu.
	(3) Vadná elektrická zásuvka.	Zkuste do zásuvky zapojit jiné elektrické zařízení.
Trouba nehřeje.	(4) Dvířka nejsou správně zavřena.	Dvířka řádně zavřete.
Hlučný otočný talíř.	(5) Nečistoty na opěrných kolečkách a na dně trouby	Očistěte troubu podle pokynů v oddíle „Čištění“.

TECHNICKÉ ÚDAJE

Objem 23 l

Mikrovlnný výkon 800 W

Nerezové provedení

95minutový časovač

8 programů pro automatické vaření

Automatické rozmrazování podle váhy

5 úrovní výkonu

Dětská pojistka

Průměr otočného talíře 270 mm

Hmotnost 12,8 kg

Rozměry: 485 × 293 × 367 mm (š × v × h)

Jmenovité napětí: 230 V~ 50 Hz

Jmenovitý příkon: 1250 W

Provozní frekvence: 2450 MHz

Hlučnost: 60 dB

VYUŽITÍ A LIKVIDACE ODPADU

Balící papír a vlnitá lepenka – odevzdat do sběrných surovin. Přebalová folie, PE sáčky, plastové díly – do sběrných kontejnerů na plasty.

LIKVIDACE VÝROBKU PO UKONČENÍ ŽIVOTNOSTI

Likvidace použitých elektrických a elektronických zařízení (platí v členských zemích EU a dalších evropských zemích se zavedeným systémem třídění odpadu)

Vyobrazený symbol na produktu nebo na obalu znamená, že s produktem by nemělo být nakládáno jako s domovním odpadem. Produkt odevzdejte na místo určené pro recyklaci elektrických a elektronických zařízení. Správnou likvidací produktu zabráníte negativním vlivům na lidské zdraví a životní prostředí. Recyklace materiálů přispívá k ochraně přírodních zdrojů. Více informací o recyklaci tohoto produktu Vám poskytne obecní úřad, organizace pro zpracování domovního odpadu nebo prodejní místo, kde jste produkt zakoupili.

Tento výrobek splňuje požadavky směrnic EU o elektromagnetické kompatibilitě a elektrické bezpečnosti.

Změna textu a technických parametrů vyhrazena.



08/05



BEZPEČNOSTNÉ POKYNY

Čítajte pozorne a uschovajte na budúcu potrebu!

Varovanie: Bezpečnostné opatrenia a pokyny uvedené v tomto návode nezahŕňajú všetky možné podmienky a situácie, ku ktorým môže dôjsť. Používateľ musí pochopiť, že faktorom, ktorý nie je možné zabudovať do žiadneho z výrobkov, je zdravý rozum, opatrnosť a starostlivosť. Tieto faktory teda musia byť zaistené používateľom/používateľmi používajúcimi a obsluhujúcimi toto zariadenie. Nezodpovedáme za škody spôsobené počas prepravy, nesprávnym používaním, kolísaním napätia alebo zmenou či úpravou akejkoľvek časti zariadenia.

Abý nedošlo k vzniku požiaru alebo k úrazu elektrickým prúdom, mali by sa pri používaní elektrických zariadení vždy dodržiavať základné opatrenia, vrátane týchto:

1. Uistite sa, že napätie vo vašej zásuvke zodpovedá napätiu uvedenému na štítku zariadenia a že je zásuvka riadne uzemnená. Zásuvka musí byť inštalovaná podľa platných bezpečnostných predpisov.
2. Nikdy rúru nepoužívajte, ak sú poškodené dvierka, rúra nefunguje správne alebo ak je prívodný kábel poškodený. **Všetky opravy alebo nastavenia vrátane výmeny napájacieho prívodu zverte odbornému servisu! Nedemontujte ochranné kryty zariadenia, hrozí nebezpečenstvo úrazu elektrickým prúdom a nebezpečenstvo zasiahnutia mikrovlnnou energiou. Pred opravou odpojte sieťový prívod zo zásuvky. Odstránením krytov so zapojeným sieťovým prívodom môžete vystaviť nebezpečenstvu zasiahnutia mikrovlnnou energiou a elektrickým prúdom servisného technika!**
3. Chráňte spotrebič pred priamym kontaktom s vodou a inými tekutinami, aby nedošlo k prípadnému úrazu elektrickým prúdom. Nepoužívajte prívodný kábel alebo vidlicu do vody!
4. Nepoužívajte mikrovlnnú rúru vonku alebo vo vlhkom prostredí ani sa nedotýkajte prívodného kábla alebo spotrebiča mokrymi rukami. Hrozí nebezpečenstvo úrazu elektrickým prúdom.
5. Dbajte na zvýšenú pozornosť, ak používate rúru v blízkosti detí.
6. Mikrovlnná rúra by nemala byť ponechaná počas chodu bez dozoru.
7. Odporúčame nenechávať rúru so zasunutým prívodným káblom v zásuvke bez dozoru. Pred údržbou vyťahujte prívodný kábel zo sieťovej zásuvky. Vidlicu nevyťahujte zo zásuvky ťahaním za kábel. Kábel odpojte od zásuvky uchopením za vidlicu.
8. Nepoužívajte mikrovlnnú rúru v blízkosti zdroja tepla, napr. platničky sporáka. Chráňte ju pred priamym slnečným žiarením.
9. Prívodný kábel sa nesmie dotýkať horúcich častí ani viesť cez ostré hrany.
10. Riziko vzniku požiaru vnútri rúry obmedzte nasledovne:
 - a) Jedlo neprehrievajte.
 - b) Pred umiestnením papierových alebo plastových vreciek do rúry z nich odstráňte sponky.
 - c) Nerozohrievajte olej alebo tuk na smaženie v rúre, pretože teplotu oleja nie je možné regulovať. V rúre

nesmažte potraviny. Horúci olej môže poškodiť časti rúry a kuchynské nádoby a tiež spôsobiť popálenie.

- d) Po použití utrite dvierka, tesnenie dvierok a vnútorný priestor rúry utierkou navlhčenou v roztoku saponátu a vytrite do sucha. Tým odstránite všetky nečistoty, masť a prípadné zvyšky pokrmu.

VÝSTRAHA: Pokiaľ sú dvierka alebo tesnenie dvierok poškodené, nesmie byť rúra používaná, kým nebude opravená vyskolenou osobou. Navŕšená masť by sa mohla prehriať a mohol by tak vzniknúť dym alebo následne požiar.

Na čistenie nepoužívajte abrazívne prostriedky.

- e) Ak by sa z upraveného pokrmu vnútri rúry začalo dymiť alebo by sa vznietil, nechajte dvierka rúry zatvorené, rúru vypnite a vyťahnite vidlicu napájacieho prívodu zo zásuvky.
- f) V prípade použitia jednorazových nádob z plastu, papiera alebo iných horľavých materiálov nesmiete rúru nechať bez dozoru.

11. Riziko výbuchu alebo náhleho varu obmedzte takto:

VÝSTRAHA: Do rúry nevkładajte vzdychotesne uzatvorené nádoby. Za uzatvorené nádoby sa považujú i detské fľaše so skrutkovacím uzáverom alebo s cumlíkom. Mohlo by dôjsť k explózií.

- a) Na ohrev tekutín použite nádobu so širokým hrdlom a po ohreve ju nechajte 20 sekúnd odstáť, aby nedošlo k jej erupčivému varu.
- b) Vajcia v škrupinke, celé natvrdo uvarené vajcia, voda obsahujúca tuk alebo olej a uzatvorené sklenené nádoby sa nesmú v mikrovlnnej rúre ohrievať, pretože môžu explodovať. Zemiaky, párky alebo gaštany musíte pred vložením do rúry olúpať alebo prepichnúť.
- c) Ohrievané tekutiny nevyberajte z rúry bezprostredne po ohreve. Pred ich vybratím vyčakajte niekoľko sekúnd, aby nedošlo k prípadnému vzniku rizikových situácií spôsobených erupčivým varom.
- d) Obsah detských fliaš a konzerv s detskou stravou musíte pred podávaním zamiešať alebo pretrepať a skontrolovať ich teplotu, aby nedošlo k popáleniu.
12. Po dokončení varenia sú nádoby veľmi horúce. Na ich vyberanie používajte lapky. Pozor na popálenie tváre a rúk spôsobené kontaktom s horúcou parou.
13. Vždy pomaly nadvihujte najvzdialenejší okraj veka alebo potravinovej fólie. Vrecúška s popcornom a vrecúška na pečenie otvárajte v dostatočnej vzdialenosti od tváre.
14. Aby sa nerozbil otočný tanier:
 - a) Pred čistením nechajte otočný tanier vychladnúť.
 - b) Na studený otočný tanier nekladte žiadne horúce pokrmy ani nádoby.
 - c) Na horúci otočný tanier nekladte zmrazené potraviny alebo studené nádoby.
15. Uistite sa, že sa nádoby počas varenia nedotýkajú vnútorných stien rúry.
16. Vnútri rúry neskladujte potraviny ani iné predmety. Pokiaľ dôjde k zasiahnutiu elektrickej siete bleskom, môže dôjsť k samovoľnému zapnutiu rúry.

- Rúru nepoužívajte, pokiaľ vnútri nie sú žiadne tekutiny ani potraviny. Takto by ste mohli rúru poškodiť. Neblokujte a neupchávajte ventilačné otvory rúry.
- Nepoužívajte príslušenstvo, ktoré nie je odporúčané výrobcom, inak sa vystavujete riziku straty záruky.
- Používajte mikrovlnnú rúru iba v súlade s pokynmi uvedenými v tomto návode. Táto mikrovlnná rúra je určená iba na domáce použitie. Výrobca nezodpovedá za škody spôsobené nesprávnym použitím tohto spotrebiča.
- Tento spotrebič nie je určený na používanie osobami (vrátane detí), ktorým fyzická, zmyslová alebo mentálna neschopnosť či nedostatok skúseností a znalostí zabraňuje v bezpečnom používaní spotrebiča, pokiaľ na ne nebude dozeraná alebo pokiaľ neboli inštruované ohľadom použitia spotrebiča osobou zodpovednou za ich bezpečnosť. Je nutný dohľad nad deťmi, aby sa zaistilo, že sa nebudú so spotrebičom hrať.

Nevystavujte sa zbytočne prílišnému mikrovlnnému žiareniu.

- Nesnažte sa uviesť mikrovlnnú rúru do prevádzky, ak sú dvierka rúry otvorené. Môžete sa tak vystaviť škodlivému mikrovlnnému žiareniu. Nesnažte sa porušiť alebo pridržiavať bezpečnostné zámky dvierok rúry.
- Nevkladajte žiadne cudzie predmety medzi dvierka rúry. Dbajte na to, aby sa na tesnení dvierok rúry a na tesniacich plochách neusadzovala špina alebo zvyšky čistiacich prostriedkov.
- Nesnažte sa uviesť rúru do prevádzky, ak je poškodená. Je nutné, aby dvierka rúry po uzatvorení dokonale dolahli a neboli nijako poškodené. Príklady nebezpečného poškodenia dvierok:
 - ZATLAČENIE dvierok rúry.
 - Uvoľnené alebo zlomené upevňovacie PÁNTY či POISTKY dvierok.
 - TESNENIE DVIEROK ALEBO TESNIACE PLOCHY ČELA RÁMU RÚRY.
Iba kvalifikovaná osoba smie mikrovlnnú rúru nastavovať alebo opravovať.
- Ako pri väčšine prístrojov určených na pečenie je na znížení rizika vzniku ohňa v priestore rúry nutný prísny dozor.

AK DÔJDE K POŽIARU:

- Neotvárajte dvere rúry.
- Vypnite rúru a vyťahnite vidlicu zo zásuvky.
- Vypnite hlavný vypínač rozvodu elektrického prúdu.



ČISTENIE

Uistite sa, že ste odpojili rúru od prívodu elektrickej energie vyťahnutím vidlice napájacieho prívodu zo zásuvky.

- Použite vlhkú handričku a očistite vnútro rúry.
- Očistite príslušenstvo obvyklým spôsobom v mydlovej vode.
- Znečistený rám dvierok, tesnenia a susedné časti sa musia opatrne čistiť vlhkou handričkou namočenou v roztoku saponátu a potom vytrieť do sucha. Rúra musí byť uzemnená. Vidlica napájacieho prívodu smie byť zapojená iba do zásuvky, ktorá je nálezite uzemnená.

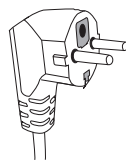

V prípade akýchkoľvek pochybností o správnosti el. inštalácie alebo pri poruchách rúry sa obráťte na kvalifikovaného elektrikára alebo servisného technika.

- Mikrovlnná rúra je vybavená krátkym prívodným káblom, aby sa znížilo riziko úrazu zakopnutia alebo zamotania.
- Dlhý predlžovací kábel musí spĺňať tieto požiadavky:
 - Z hľadiska povoleného elektrického zataženia musia menovité hodnoty predlžovacieho kábla a zásuvky zodpovedať menovitým hodnotám mikrovlnnej rúry.
 - Predlžovací kábel musí byť trojžilový a vidlica aj zásuvka musí byť vybavená uzemňovacím kolíkom.
 - Kábel musí byť dobre uschovaný, aby nevisel zbytočne cez pracovnú dosku kuchynskej linky a aby nemohlo dôjsť k zakopnutiu alebo k vyťahnutiu kábla deťmi.

NÁSTROJE A RIADY

UPOZORNENIE

Nebezpečenstvo úrazu

Tesne uzatvorené nádoby môžu pri varení explodovať. Uzavreté nádoby musia byť pred varením otvorené a plastové obaly prepichnuté, pozrite Materiály, ktoré môžu a nemôžu byť použité pri varení v mikrovlnnej rúre. Existujú niektoré nekovové materiály, ktoré nemôžu byť bezpečne používané pri varení v mikrovlnnej rúre. Ak si nie ste istí, či je možné materiál bezpečne použiť pri varení v mikrovlnnej rúre, postupujte nasledovne:

Test kuchynského riadu:

- Nádobu určenú na varenie v mikrovlnnej rúre naplňte studenou vodou (250 ml).
- Varte počas 1 minúty pri maximálnom výkone rúry.
- Opatrne skúste teplotu skúšaného riadu. Pokiaľ je skúšaný riad teplý, nepoužívajte ho pri varení v mikrovlnnej rúre.
- Nevarte dlhšie než 1 minútu.

Materiály, ktoré môžete použiť v mikrovlnnej rúre

Riad	Poznámky
Hliníková fólia – alobal	Iba na zakrytie malých častí pokrmov. Priкрыtím malých častí mäsa alebo hydiny fóliou zabránite prevráňaniu alebo spáleniu malých častí pokrmu. Fólia musí byť vzdialená aspoň 2,5 cm od vnútorného priestoru rúry (pokiaľ je príliš blízko, môže dôjsť k prehýbaniu fólie).
Zapekacie plechy	Riadte sa pokynmi výrobcu. Dno nádoby na pečenie musí byť aspoň 5 mm nad otočným tanierom. Nesprávne zaobchádzanie môže mať za následok prasknutie otočného taniera.
Taniere	Používajte iba taniere a riady určené na použitie v mikrovlnných rúrach. Riadte sa pokynmi výrobcu. Nepoužívajte prasknuté alebo inak poškodené misy.
Sklenené poháre a džbány	Vždy snímte tesniace viečko. Pokrm iba ohrejte. Nevarte! Väčšina sklenených džbánov a pohárov neodoláva vysokým teplotám a môže dôjsť k prasknutiu.
Sklenené zapekacie misy	Používajte iba sklenené zapekacie misy odolávajúce vysokým teplotám. Presvedčte sa, že misa nemá kovový lem alebo iný kovový doplnok. Nepoužívajte prasknuté alebo inak poškodené misy.
Zapekacie vrecká	Riadte sa pokynmi výrobcu. Neuzatvárajte kovovými sponami. Ponechajte spoj vaku pootvorený, aby horúce pary mohli voľne uniknúť.
Papierové tácky	Vhodné iba na ohrievanie alebo krátke varenie. Nenechávajte rúru bez dozoru počas varenia.
Papierové utierky	Používajte na prikrýtie pokrmov a na odsatie rozpusteného tuku. Používajte iba na krátkodobé varenie. Nenechávajte bez dozoru počas varenia.
Pergamenový zapekací papier	Používajte na prikrýtie pokrmov, na zabalenie pokrmov počas dusenia a ako zábranu proti postriekaniu rúry.
Plastové materiály	Používajte iba taniere a riady určené na použitie v mikrovlnných rúrach. Riadte sa pokynmi výrobcu. Plastový materiál vhodný na použitie v mikrovlnnej rúre musí mať špecifické označenie: „Vhodný pre mikrovlnnú rúru“. Niektoré plasty mäknú v dôsledku dlhodobého pôsobenia vysokých teplôt. „Varné vrecúška“ a zapekacie vaky musia byť prezerané, prepichnuté alebo inak odvetrané podľa návodu výrobcu pokrmu.
Plastové obalovacie fólie	Používajte iba taniere a riady určené na použitie v mikrovlnných rúrach. Používajte ich na prikrývanie pokrmov a na udržanie vlhkosti pokrmu počas varenia. Dbajte na to, aby sa plastová fólia nedotýkala pripravovaného pokrmu.
Teplomery	Používajte iba teplomery vhodné na používanie v mikrovlnných rúrach. (Teplomery na mäso, pečivo a cukrovinky.)
Voskovaný papier	Používajte na prikrýtie pokrmov, ako zábranu proti postriekaniu rúry a na udržanie vlhkosti pokrmu počas varenia.

Materiály, ktoré nemôžu byť používané pri varení v mikrovlnnej rúre

Nástroje a riady	Poznámky
Hliníkové podnosy a plechy	Hrozí nebezpečenstvo skrútenia. Premiestnite pokrm do nádoby vhodnej na varenie v mikrovlnných rúrach.
Potravinové a kartónové škatule s kovovým držadlom	Hrozí nebezpečenstvo skrútenia. Premiestnite pokrm do nádoby vhodnej na varenie v mikrovlnných rúrach.
Kovový riad a riad s kovovými doplnkami	Kov zabráňuje prenikaniu mikrovlnnej energie. Kovový lem sa môže skrútiť.
Drôtené zatváracie krúžky	Hrozí nebezpečenstvo skrútenia a požiaru vnútri rúry.
Papierové vrecká	Môže dôjsť k vznieteniu. Hrozí nebezpečenstvo požiaru vnútri rúry.
Penové materiály	Pôsobením vysokých teplôt sa plastová pena môže rozpustiť a znehodnotiť pokrm.
Drevo	Drevo sa vysušuje a môže počas varenia prasknúť.

PRÍPRAVA MIKROVLNNEJ RÚRY

Názvy častí mikrovlnnej rúry a príslušenstva

Vybalte rúru a všetko príslušenstvo.

Rúra je dodávaná s nasledujúcim príslušenstvom:

Sklenený tanier	1
Podperný prstenec otočného taniera	1
Návod na obsluhu	1

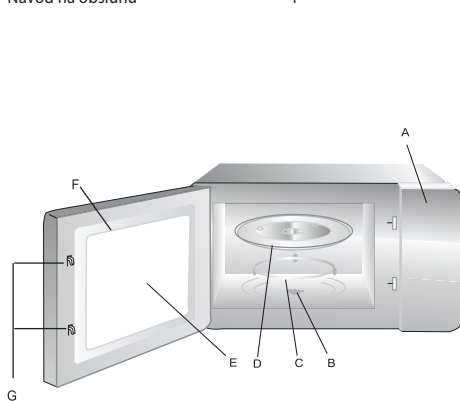

- A) Ovládací panel
- B) Hriadeľ otočného taniera
- C) Podperný prstenec otočného taniera
- D) Sklenený tanier
- E) Pozorovacie okienko
- F) Zostava dvierok
- G) Bezpečnostná zámka dverí

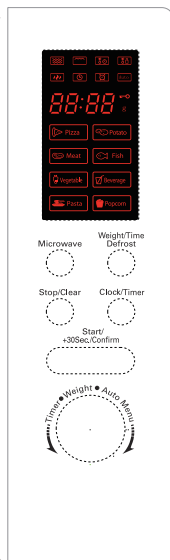

Microwave

(Mikrovlnný výkon)

Weight/Time Defrost

(Rozmrazovanie podľa hmotnosti/času)

Clock/Timer

(Hodiny/Minútka)

Stop/Clear

(Stop/Zrušiť)

Start/+30Sec./Confirm

(Start/+30 s/Potvrdiť)

Timer/Weight/Auto Menu

(Čas/Hmotnosť/Auto Menu)

INŠTALÁCIA OTOČNÉHO TANIERA

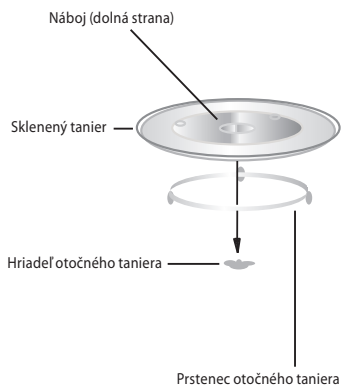

1. Nikdy nekladte sklenený tanier dnom nahor. Pohyb skleneného taniera nesmie byť nijako obmedzený.
2. Nikdy nepoužívajte rúru bez podperného prstenca a skleneného taniera.
3. Všetky potraviny a nádoby musia byť položené na sklenenom tanieri.
4. V prípade poškodenia skleneného taniera alebo podperného prstenca kontaktujte najbližší autorizovaný servis.

INŠTALÁCIA NA DOSKE KUCHYNSKEJ LINKY

Odstráňte všetok obalový materiál a vyberte všetky príslušenstvá.

Skontrolujte, či nie je spotrebič poškodený (pretlačené alebo prasknuté dvierka a podobne). V prípade akýchkoľvek známkov poškodenia spotrebič neinštalujte.

Skríňa prístroja: Z povrchu odstráňte všetky ochranné fólie. **Neodstraňujte svetlohnedý sľudový ochranný kryt magnetrónu.**

Inštalácia

1. Vyberte rovný povrch, s dostatkom miesta na vetranie prístroja.

Spotrebič musí byť umiestnený najmenej 7,5 cm od najbližšej steny.

Aspoň jedna strana musí byť voľná.

- 1) Ponechajte aspoň 30 cm voľného priestoru nad rúrou.
- 2) Neodstraňujte nôžky rúry.
- 3) Zablokovanie vetracích otvorov môže zapríčiniť poškodenie spotrebiča.
- 4) Spotrebič umiestnite čo možno najďalej od rozhlasového a televízneho prijímača.
Činnosť mikrovlnnej rúry môže rušiť príjem televízneho a rozhlasového signálu.

2 Spotrebič pripojte k štandardnej sieťovej zásuvke. Uistite sa, že sa napätie a frekvencia siete zhodujú s údajom na štítku spotrebiča.

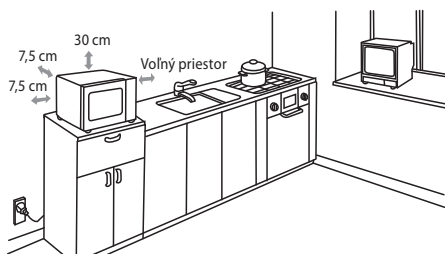

UPOZORNENIE: Mikrovlnnú rúru neumiestňujte nad sporák alebo varnú dosku, ani do blízkosti iného zdroja tepla. Umiestnenie nad alebo do blízkosti zdroja tepla môže mať za následok poškodenie rúry a stratu platnosti záruky.



POUŽÍVANIE MIKROVLNNEJ RÚRY

1. Nastavenie hodín



Po zapojení mikrovlnnej rúry do siete sa na LED displeji zobrazí „0:00“ a ozve sa zvukový signál.

- 1) Stlačením tlačidla **Clock/Timer** vyberte funkciu hodín. Rozbliká sa údaj hodín.
- 2) Pomocou ovládača „“ nastavte hodiny v rozmedzí 0 – 23.
- 3) Stlačte znovu tlačidlo **Clock/Timer**, rozbliká sa údaj minút.
- 4) Pomocou ovládača „“ nastavte minúty v rozsahu 0 – 59.
- 5) Ďalším stlačením tlačidla **Clock/Timer** proces nastavenia hodín ukončíte. Na displeji bude svietiť údaj hodín s blikajúcim symbolom „:“.



Poznámka:

- 1) Ak by ste hodiny nenastavili, rúra nebude po zapnutí fungovať.
- 2) Počas nastavovania hodín môžete stlačiť tlačidlo **Stop/Clear** (Stop/Zrušiť), rúra sa automaticky prepne späť do predchádzajúceho stavu.

2. Varenie v mikrovlnnej rúre

Stlačte tlačidlo **Microwave** a otočením „“ zvolte požadovaný výkon. Stlačte **Start/+30Sec./Confirm** a pomocou „“ nastavte čas varenia. Stlačením **Start/+30Sec./Confirm** spustíte varenie.

Príklad: Ak chcete použiť 80% výkonu a variť 20 minút, postupujte nasledujúcim spôsobom:

- 1) Stlačte tlačidlo **Microwave** (Mikro), na displeji sa rozsvieti „P100“.
- 2) Pomocou ovládača „“ nastavte 80% výkonu – otáčajte, kým sa na displeji nezobrazí „P80“.
- 3) Potvrďte stlačením tlačidla **Start/+30Sec./Confirm**.
- 4) Otočením „“ nastavte dĺžku varenia (otáčajte, kým sa na displeji nezobrazí „20:00“).
- 5) Stlačením tlačidla **Start/+30Sec./Confirm** spustíte varenie alebo stlačením **Stop/Clear** zrušte nastavenie.

Poznámka: Pri nastavovaní dĺžky varenia sa krok otočného ovládača mení podľa nastavenej dĺžky varenia nasledujúcim spôsobom:

Nastavený čas **Krok ovládača**

0 – 1 min.	:	5 s
1 – 5 min.	:	10 s
5 – 10 min.	:	30 s
10 – 30 min.	:	1 min.
30 – 95 min.	:	5 min.

Tabuľka mikrovlnného výkonu

Mikrovlnný výkon	100 %	80 %	50 %	30 %	10 %
Displej	P100	P80	P50	P30	P10

3. Rýchly štart

SK

- 1) Stlačením tlačidla **Start/+30Sec./Confirm** v pokojovom režime spustíte varenie s výkonom 100 %, každým ďalším stlačením tlačidla predĺžite varenie o ďalších 30 sekúnd až do maximálnej dĺžky 95 minút.
- 2) Počas mikrovlnného varenia alebo rozmrazovania predĺžite každým stlačením tlačidla **Start/+30Sec./Confirm** čas varenia o 30 sekúnd.
- 3) V pokojovom režime môžete otočením ovládača „“ doľava nastaviť dĺžku varenia so 100 % výkonom a stlačením **Start/+30Sec./Confirm** varenie spustiť.

4. Rozmrazovanie podľa hmotnosti

- 1) Stlačte jedenkrát tlačidlo **Weight/Time Defrost**, na displeji sa zobrazí „dEF1“.
- 2) Otočením ovládača „“ nastavte hmotnosť potravín v rozsahu 100 až 2 000 g.
- 3) Stlačením tlačidla **Start/+30Sec./Confirm** spustíte rozmrazovanie.

5. Rozmrazovanie podľa času



- 1) Stlačte dvakrát tlačidlo **Weight/Time Defrost**, na displeji sa zobrazí „dEF2“.
- 2) Otočením ovládača „“ nastavte dĺžku rozmrazovania, maximálne možné nastavenie je 95 minút.
- 3) Stlačením tlačidla **Start/+30Sec./Confirm** spustíte rozmrazovanie. Výkon pri rozmrazovaní je P30 a nie je možné ho zmeniť.

6. Funkcia kuchynskej minútky

- 1) Stlačte dvakrát tlačidlo **Clock/Timer**. Na displeji sa zobrazí 00:00 a rozsvieti sa indikátor časovača.
- 2) Pomocou ovládača „“ zadajte požadovaný čas odpočtu (maximálny interval je 95 minút).
- 3) Stlačením tlačidla **Start/+30Sec./Confirm** potvrdíte nastavenie, bude svietiť indikátor časovača.
- 4) Po uplynutí nastaveného času indikátor časovača zhasne a ozve sa päťkrát zvukový signál. Ak sú nastavené hodiny prístroja, vráti sa displej k zobrazeniu času.



Poznámka: Počas funkcie kuchynskej minútky sa nezobrazuje údaj hodín, ale čas odpočtu.

7. Automatické programy – Auto menu

- 1) Otočením „“ doprava vyberte požadovaný program. Jednotlivé programy sa zobrazujú ako „A-1“ až „A-8“.
- 2) Potvrdte stlačením **Start/+30Sec./Confirm**.
- 3) Otočením „“ vyberte východiskovú hmotnosť, pozrite nasledujúcu tabuľku programov.

4) Stlačením **Start/+30Sec./Confirm** spustíte varenie.

Príklad: Ak chcete použiť funkciu „Auto Menu“ na varenie ryby s hmotnosťou 350 g:

- 1) Otáčajte ovládačom „“ v smere hodinových ručičiek, kým sa nezobrazí „A-6“.
- 2) Potvrďte stlačením **Start/+30Sec./Confirm**.
- 3) Otočením „“ vyberte hmotnosť ryby (otáčajte, kým sa nezobrazí „350“).
- 4) Stlačením **Start/+30Sec./Confirm** spustíte varenie.



Tabuľka programov Auto menu

Menu	Hmotnosť (v g)	Displej
A-1 PIZZA	200 g	200
	400 g	400
A-2 MEAT (mäso)	250 g	250
	350 g	350
	450 g	450
A-3 VEGETABLE (zelenina)	200 g	200
	300 g	300
	400 g	400
A-4 PASTA (cestoviny)	50 g (so 450 ml studenej vody)	50
	100 g (s 800 ml studenej vody)	100
A-5 POTATO (zemiaky)	200 g	200
	400 g	400
	600 g	600
A-6 FISH (ryby)	250 g	250
	350 g	300
	450 g	400
A-7 BEVERAGE (nápoje)	1 šálka (120 ml)	1
	2 šálky (240 ml)	2
	3 šálky (360 ml)	3
A-8 POPCORN	50 g	50
	85 g	85
	100 g	100

8. Viacfázová príprava pokrmov

Zadať je možné najviac 2 rôzne fázy prípravy. Ak je súčasťou prípravy rozmrazovanie, malo by byť nastavené ako prvá fáza.

Príklad: Ak chcete pokrm 5 minút rozmrazovať a potom 7 minút variť pri výkone 80%, postupujte nasledovne:

- 1) Stlačte dvakrát tlačidlo **Weight/Time Defrost** (Rozmrazovanie), na displeji sa zobrazí „dEF2“.
- 2) Pomocou „“ nastavte dĺžku rozmrazovania na 5 minút (otáčajte, kým sa nezobrazí „5:00“).
- 3) Stlačte jedenkrát tlačidlo **Microwave**. Na displeji sa zobrazí „P100“.
- 4) Opätovným stlačením **Microwave** alebo otočením „“ zvolte mikrovlnný výkon 80%.
- 5) Potvrďte stlačením tlačidla **Start/+30Sec./Confirm**. Na displeji sa zobrazí „P80“.
- 6) Pomocou „“ nastavte dĺžku varenia na 7 minút (otáčajte, kým sa nezobrazí „7:00“).

- 7) Stlačením tlačidla **Start/+30Sec./Confirm** spustíte prípravu pokrmu. Ozve sa zvukový signál pre prvú fázu a spustí sa odpočet času rozmrazovania. Pri prechode do druhej fázy prípravy pokrmu sa znovu ozve zvukový signál. Po uvarení pokrmu (dokončení všetkých fáz) zaznie päťkrát zvukový signál.

9. Kontrola údajov

- 1) Počas mikrovlnného ohrevu stlačte tlačidlo **Microwave**. Na 3 sekundy sa zobrazí aktuálny výkon. Po 3 sekundách sa displej vráti do predchádzajúceho stavu.
- 2) Počas varenia môžete stlačením tlačidla **Clock/Timer** zistiť aktuálny čas. Na 3 sekundy sa zobrazí údaj hodín.

10. Detská poistka

Uzamknutie: V pokojovom režime stlačte na 3 sekundy tlačidlo **Stop/Clear**. Ozve sa dlhé pípnutie oznamujúce aktiváciu detskej poistky a zobrazí sa ikona kľúča. Ak ste nastavili hodiny, ozve sa aktuálny čas. V opačnom prípade sa na LED displeji zobrazí „**---**“.

Odomknutie: V uzamknutom stave stlačte na 3 sekundy tlačidlo **Stop/Clear** (Stop/Zrušiť). Ozve sa dlhé pípnutie oznamujúce deaktiváciu detskej poistky a ikona kľúča zmizne.

SK

ODSTRAŇOVANIE PROBLÉMOV

Bežné	
Mikrovlnná rúra ruší príjem televízie.	Podobne ako v prípade iných malých spotrebičov, môže aj činnosť mikrovlnnej rúry rušiť príjem rozhlasového a televízneho vysielania. Tento jav je normálny.
Svetlo v rúre sa stlmí.	Pri použití nižšieho výkonu mikrovln sa môže svetlo v rúre stlmiť. Tento jav je normálny.
Kondenzácia pary na dvierkach, horúci vzduch z vetracích otvorov.	Pri varení sa môže z potravín uvoľňovať para. Väčšina vlhkosti sa odvedie vetracími otvormi, časť však môže kondenzovať na chladných miestach, napríklad na dvierkach. Tento jav je normálny.
Rúra bola omylom spustená prázdna.	Je zakázané spúšťať rúru bez vložených potravín. Je to veľmi nebezpečné.

Problém	Možná príčina	Náprava
Rúru nie je možné zapnúť.	(1) Napájacia šnúra nie je riadne zapojená do zásuvky.	Odpojte prívodnú šnúru a po 10 sekundách ju opäť zapojte do zásuvky.
	(2) Došlo k prepáleniu poistky alebo vybaveniu ističa.	Výmenu poistky alebo reset ističa zverte pracovníkom autorizovaného servisu.
	(3) Chýbná elektrická zásuvka.	Skúste do zásuvky zapojiť iné elektrické zariadenie.
Rúra nehreje.	(4) Dvierka nie sú správne zatvorené.	Dvierka riadne zavrite.
Hlučný otočný tanier.	(5) Nečistoty na oporných kolieskach a na dne rúry	Očistite rúru podľa pokynov v oddiele „Čistenie“.

TECHNICKÉ ÚDAJE

Objem 23 l

Mikrovlnný výkon 800 W

Antikorové vyhotovenie

95-minútový časovač

8 programov pre automatické varenie

Automatické rozmrazovanie podľa hmotnosti

5 úrovni výkonu

Detská poistka

Priemer otočného taniera 270 mm

Hmotnosť 12,8 kg

Rozmery: 485 × 293 × 367 mm (š × v × h)

Menovité napätie: 230 V~ 50 Hz

Menovitý príkon: 1250 W

Prevádzková frekvencia: 2450 MHz

Hlučnosť: 60 dB

SK

VYUŽITIE A LIKVIDÁCIA OBALOV

Baliaci papier a vlnitá lepenka – odovzdajte do zberných surovín. Prebalová fólia, PE vrecká, plastové diely – vyhadzujte do kontajnerov na plasty.

LIKVIDÁCIA VÝROBKU PO SKONČENÍ ŽIVOTNOSTI

Likvidácia použitých elektrických a elektronických zariadení (platí v členských krajinách EÚ a ďalších európskych krajinách so zavedeným systémom triedenia odpadu)

Vyobrazený symbol na produkte alebo na obale znamená, že s produktom by sa nemalo nakladať ako s domovým odpadom. Produkt odovzdajte na miesto určené na recykláciu elektrických a elektronických zariadení. Správnou likvidáciou produktu zabránite negatívnym vplyvom na ľudské zdravie a životné prostredie. Recyklácia materiálov prispieva k ochrane prírodných zdrojov. Viac informácií o recyklácii tohto produktu vám poskytne obecný úrad, organizácia na spracovanie domového odpadu alebo predajné miesto, kde ste produkt kúpili.



08/05



Tento výrobok spĺňa požiadavky smerníc EÚ o elektromagnetickej kompatibilite a elektrickej bezpečnosti.

Zmena textu a technických parametrov vyhradená.

INSTRUKCJE BEZPIECZEŃSTWA

Należy uważnie przeczytać i zachować do wglądu!

Ostrzeżenie: Wskazówki i środki bezpieczeństwa w niniejszej instrukcji nie obejmują wszystkich warunków i sytuacji, mogących spowodować zagrożenie. Najważniejszym czynnikiem, odpowiadającym za bezpieczne korzystanie z urządzeń elektrycznych, jest ostrożność i zdrowy rozsądek. Należy mieć to na uwadze w trakcie obsługi urządzenia. Nie ponosimy odpowiedzialności za szkody powstałe w trakcie transportu, na skutek nieprawidłowego użytkowania, wahań napięcia oraz zmiany lub modyfikacji którejkolwiek części urządzenia.

Aby zapobiec wzniesieniu ognia lub porażeniu prądem elektrycznym, korzystając z urządzeń elektrycznych należy przestrzegać podstawowych zasad bezpieczeństwa, m.in.:

1. Upewnić się, że napięcie w sieci odpowiada napięciu, podanemu na naklejce na urządzeniu, a gniazdko jest odpowiednio uziemione. Gniazdko musi być zamontowane zgodnie z odpowiednimi przepisami bezpieczeństwa.
2. Nie należy korzystać z urządzenia, jeżeli nie działa w prawidłowy sposób, uszkodzone są drzwiczki lub przewód zasilający. **Wszelkie naprawy i regulacje, w tym wymianę przewodu zasilającego, należy zlecić w profesjonalnym serwisie! Demontaż osłon urządzenia grozi porażeniem prądem elektrycznym lub obrażeniami w wyniku działania energii mikrofalowej. Przed naprawą należy odłączyć przewód zasilający od gniazda. Zdjęcie osłon przy podłączonym przewodzie zasilania grozi obrażeniami na skutek działania energii mikrofalowej lub prądu elektrycznego!**
3. Urządzenie chronić przed bezpośrednim kontaktem z wodą i innymi cieczami, aby zapobiec porażeniu prądem elektrycznym. Nie zanurzać przewodu zasilającego ani wtyczki w wodzie!
4. Nie używać kuchenki mikrofalowej na zewnątrz lub w wilgotnym środowisku, nie dotykać urządzenia ani przewodu zasilającego mokrymi rękami. Mogłoby to spowodować porażenie prądem elektrycznym.
5. Należy zachować szczególną ostrożność, jeżeli w pobliżu urządzenia przebywają dzieci.
6. Nie pozostawiać włączonej kuchenki bez nadzoru.
7. Nie należy pozostawiać kuchenki, podłączonej do gniazda zasilania, bez nadzoru. Przed czynnościami konserwacyjnymi należy wyjąć wtyczkę przewodu zasilającego z gniazdka. Nie należy tego robić, pociągając za kabel, ale za wtyczkę.
8. Nie używać kuchenki w pobliżu źródeł ciepła, np. piekarnika. Chronić ją przed promieniowaniem słonecznym.
9. Przewód zasilania nie może dotykać rozgrzanych elementów, ani ostрых krawędzi.
10. Aby obniżyć ryzyko pożaru wewnątrz piekarnika, należy przestrzegać poniższych zasad:
 - a) Nie przegrzewać jedzenia.
 - b) Przed włożeniem do kuchenki torebek papierowych lub plastikowych zdjąć z nich wszelkie spinacze.
 - c) Nie podgrzewać w kuchenke oleju ani tłuszczu do smażenia, ponieważ nie można kontrolować ich temperatury. Kuchenka nie służy do smażenia. Gorący olej

może uszkodzić kuchenkę i naczynia oraz spowodować oparzenia.

- d) Po użyciu wytrzeć drzwiczki, uszczelkę i wnętrze piekarnika ściereczką zamoczoną w wodzie z płynem do mycia naczyń, a następnie wytrzeć do sucha. Należy w ten sposób usunąć zanieczyszczenia, tłuszcz i resztki jedzenia.

OSTRZEŻENIE: Jeżeli drzwiczki lub uszczelka są uszkodzone, nie wolno używać kuchenki i należy oddać ją do naprawy w profesjonalnym serwisie. Nagromadzony tłuszcz może się przegrzewać w kuchenke, dymić a nawet spowodować pożar. Nie stosować do czyszczenia środków trujących.

- e) Jeżeli podgrzewane jedzenie zacznie dymić lub zapali się, nie otwierając kuchenki, natychmiast ją wyłączyć i wyjąć wtyczkę przewodu zasilającego z gniazdka.
 - f) Nie wolno pozostawiać urządzenia bez nadzoru, korzystając z jednorazowych naczyń plastikowych lub innych materiałów łatwopalnych.
11. Aby zmniejszyć ryzyko wybuchu lub nagłego zagotowania, należy przestrzegać poniższych zasad:

OSTRZEŻENIE: Nie wkładać do kuchenki szczelnie zamkniętych naczyń. Do tych należą również butelki dziecięce z zakrętką lub ze smoczkiem. Mogłoby to spowodować wybuch.

- a) Płyn podgrzewać w naczyniu z szerokim otworem, a po podgrzaniu nie dotykać go przez 20 sekund, aby zawartość nie wykpiiała i nie wylała się.
 - b) Nie wolno ogrzewać w kuchenke jaj w skorupkach i całych jaj ugotowanych na twardo, wody z zawartością tłuszczu, ani zamkniętych naczyń szklanych, ponieważ mogłyby wybuchnąć. Ziemiaki, parówki i kasztany należy przed włożeniem do kuchenki obrać lub przebić.
 - c) Ciecze należy po podgrzaniu pozostawić na chwilę w kuchenke. Zbyt szybkie wyjęcie mogłoby spowodować ich wykpienie, grożące m.in. poparzeniem.
 - d) Zawartość butelek i pokarmów dziecięcych należy przed podaniem wymieszać lub wstrząsnąć i sprawdzić ich temperaturę, aby nie doszło do oparzenia.
12. Po zakończeniu podgrzewania naczynia są bardzo gorące. Należy wyjmować je w rękawicach kuchennych. Gorąca para może spowodować oparzenia rąk i twarzy.
13. Pokrywkę naczyń lub folię spożywczą należy zdejmować powoli, z daleka od twarzy. W podobny sposób należy otwierać woreczki z popcornem.
14. Aby uniknąć rozbicia talerza obrotowego:
 - a) Przed czyszczeniem pozostawić talerz do ostygnięcia.
 - b) Nie stawiać na zimnym talerzu gorącego jedzenia ani naczyń.
 - c) Na gorącym talerzu nie stawiać mrożonych produktów, ani zimnych naczyń.
15. Upewnić się, że naczynia w trakcie podgrzewania nie dotykają wewnętrznych ścian kuchenki.
16. W kuchenke nie należy przechowywać pożywienia ani innych przedmiotów. Kuchenka może uruchomić się samoczynnie przy uderzeniu pioruna w sieć elektryczną.
17. Nie włączać kuchenki, jeżeli nie znajdują się w niej produkty spożywcze. Mogłoby to spowodować jej uszkodzenie. Nie

należy zapychać ani blokować otworów wentylacyjnych urządzenia.

18. Stosowanie innych akcesoriów od zalecanych przez producenta grozi utratą gwarancji.

19. Używać urządzenia tylko zgodnie z zaleceniami, zawartymi w niniejszej instrukcji.

Urządzenie przeznaczone jest wyłącznie do użytku domowego. Producent nie ponosi odpowiedzialności za szkody, powstałe na skutek nieprawidłowego stosowania urządzenia.

20. Urządzenie nie jest przeznaczone do użytku przez osoby (w tym dzieci), którym niepełnosprawność fizyczna lub psychiczna, albo brak doświadczenia nie pozwala bezpiecznie używać urządzenia bez nadzoru, lub jeżeli nie zostały odpowiednio poinstruowane w zakresie obsługi urządzenia przez odpowiedzialną za nie osobę. Nie należy dopuścić do sytuacji, w której dzieci bawią się urządzeniem.

Nie należy wystawiać się na działanie promieniowania mikrofalowego

1. Nie wolno próbować włączać urządzenia, kiedy otwarte są drzwiczki. Grozi to wystawieniem na szkodliwe promieniowanie mikrofalowe. Nie należy próbować przytrzymywać, ani modyfikować zamka bezpieczeństwa drzwiczek.

2. Pomiędzy drzwiczki kuchenki nie należy wkładać żadnych przedmiotów. Na uszczelkach oraz przylegającej do nich powierzchni nie powinno być żadnych śladów brudu ani resztek środków czyszczących.

3. Nie należy próbować uruchamiać uszkodzonego urządzenia. Po zamknięciu drzwiczki powinny być idealnie szczelne.

Przykładowe niebezpieczne uszkodzenie drzwiczek:

a) WGNIECENIE drzwiczek.

b) Poluzowane lub ułamane ZAWIASY oraz ZABEZPIECZENIA drzwiczek.

c) USZCZELKA DRZWI LUB PRZYLEGAJĄCA DO NIEJ POWIERZCHNIA RAMY KUCHENKI.

Napraw i regulacji kuchenki może dokonywać wyłącznie wykwalifikowany specjalista.

4. Podobnie, jak w przypadku innych urządzeń do pieczenia, w trakcie obsługi kuchenki konieczny jest ciągły nadzór, ze względu na zagrożenie pożarowe.

Jeżeli wybuchnie pożar:

1. Nie otwierać drzwiczek kuchenki.
2. Wyłączyć kuchenkę i wyciągnąć wtyczkę z gniazdka.
3. Wyłączyć główny wyłącznik prądu elektrycznego.



CZYSZCZENIE

Upewnij się, że kuchenka została odłączona od zasilania poprzez wyjęcie wtyczki z gniazdka.

1. Wyczyścić wnętrze kuchenki wilgotną szmatką.
2. Umyć akcesoria w wodzie z mydłem.
3. Zanieczyszczoną ramę drzwiczek, uszczelkę i jej okolice należy ostrożnie oczyścić wilgotną szmatką, zmoczoną w wodzie z niewielką ilością płynu do mycia naczyń, a następnie wytrzeć do sucha. Kuchenka musi

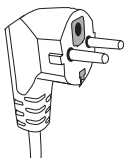

być uziemiona. Wtyczkę przewodu zasilania można podłączyć tylko do odpowiednio uziemionego gniazdka.

W razie jakichkolwiek wątpliwości dot. sprawności instalacji el. lub awarii kuchenki należy skorzystać z usług wykwalifikowanego elektryka.

1. Kuchenka mikrofalowa posiada krótki kabel zasilający, aby zmniejszyć ryzyko zaplądania kabla lub przypadkowego zawadzenia.

2. Przedłużacz musi spełniać następujące warunki:

a) Wartości nominalne obciążenia elektrycznego przedłużacza i gniazdka muszą odpowiadać wartościom nominalnym kuchenki mikrofalowej.

b) Przedłużacz musi być trójżyłowy, a jego wtyczka i gniazdko muszą być uziemione.

c) Kabel musi być schowany, nie może zwisać z blatu stołu, aby dzieci nie mogły o niego zawadzić, lub przypadkowo wyciągnąć z gniazdka.

PRZYBORY I NACZYNIA

UWAGA

Niebezpieczeństwo urazu

Szczelnie zamknięte naczynia mogą wybuchnąć w trakcie podgrzewania. Pojemniki należy przed podgrzewaniem otworzyć, a opakowania plastikowe przedziurawić, patrz: Materiały, które mogą i nie mogą być stosowane do podgrzewania produktów w kuchenie mikrofalowej. Oprócz metali są też inne materiały, które nie mogą być używane do podgrzewania produktów spożywczych w kuchenie mikrofalowej. W razie niepewności, czy dany materiał nadaje się do użycia w kuchenie mikrofalowej, należy postępować w poniższy sposób:

Test naczyń kuchennych:

1. Napełnić naczynie zimną wodą (250 ml).
2. Ogrzewać przez 1 minutę przy maksymalnej mocy kuchenki.
3. Ostrożnie dotknąć naczynia i sprawdzić jego temperaturę. Jeżeli naczynie jest ciepłe, nie należy używać go do podgrzewania jedzenia w kuchenie mikrofalowej.
4. Nie należy podgrzewać dłużej, niż 1 minutę.

Materiały, które mogą być stosowane w kuchence mikrofalowej

Naczynie	Uwagi
Folia aluminiowa	Wyłącznie do zakrycia produktów spożywczych na niewielkiej powierzchni. Zakrycie mniejszych kawałków mięsa lub drobiu folią zapobiega ich przypaleniu lub zbyt niemu podgrzaniu. Folia musi być oddalona min. 2,5 cm od wewnętrznych ścian kuchenki (jeżeli będzie zbyt blisko, może zostać zniekształcona).
Blachy do pieczenia	Stosować się do zaleceń producenta. Dno naczynia musi znajdować się min. 5 mm nad talerzem obrotowym. W przeciwnym razie talerz obrotowy może pęknąć.
Talercze	Stosować wyłącznie talerze i naczynia przeznaczone do użytku w kuchenkach mikrofalowych. Stosować się do zaleceń producenta. Nie używać pękniętych ani uszkodzonych naczyń.
Szklanki i dzbanki ze szkła	Należy zawsze zdjąć pokrywkę/zakrętkę. Produkt można co najwyżej lekko podgrzać. Nie wolno gotować! Większość szklanek i dzbanków ze szkła nie jest odporna na wysokie temperatury i mogłyby popękać.
Szklane brytfanny	Stosować wyłącznie brytfanny odporne na działanie wysokiej temperatury. Sprawdzić, czy brytfanna nie posiada metalowych elementów. Nie używać pękniętych ani uszkodzonych naczyń.
Woreczki do pieczenia	Stosować się do zaleceń producenta. Nie zamykać przy pomocy metalowych klipsów. Należy pozostawić woreczki lekko otwarte, aby para mogła swobodnie wydostać się na zewnątrz.
Talercze papierowe	Nadają się tylko do podgrzania lub krótkiego gotowania. W trakcie podgrzewania nie pozostawiać urządzenia bez nadzoru.
Serwetki papierowe	Używać do przykrycia produktów i usunięcia roztopionego tłuszczu. Stosować do krótkotrwałego gotowania. W trakcie podgrzewania nie pozostawiać kuchenki bez nadzoru.
Papier do pieczenia	Używać do przykrycia produktów, do zapakowania w trakcie duszenia i w celu ochrony kuchenki przed zabrudzeniem.
Plastiki	Stosować wyłącznie talerze i naczynia przeznaczone do użytku w kuchenkach mikrofalowych. Stosować się do zaleceń producenta. Naczynia plastikowe, przeznaczone do użytku w kuchence mikrofalowej, muszą posiadać odpowiednie oznaczenie: „Nadaje się do użytku w kuchence mikrofalowej”. Niektóre plastiki miękną na skutek długotrwałego oddziaływania wysokiej temperatury. Woreczki do gotowania i pieczenia należy przeciąć, przedziurawić lub w inny sposób umożliwić wydostanie się pary na zewnątrz – patrz zalecenia producenta.
Plastikowa folia opakowaniowa	Stosować wyłącznie talerze i naczynia przeznaczone do użytku w kuchenkach mikrofalowych. Używać do przykrycia produktów i zachowania ich wilgotności w trakcie gotowania. Folia plastikowa nie powinna dotykać produktów spożywczych w trakcie podgrzewania.
Termometry	Stosować wyłącznie termometry, przeznaczone do użytku w kuchenkach mikrofalowych. (Termometry do mięsa, pieczywa i ciast.)
Papier woskowany	Używać do przykrycia produktów, w celu zachowania ich wilgotności oraz zapobieżenia zabrudzeniu kuchenki.

Materiały, których nie wolno stosować w trakcie podgrzewania produktów w kuchence mikrofalowej

Naczynia i przybory	Uwagi
Blachy i tace aluminiowe	Mogłyby zostać zdeformowane. Produkt należy przełożyć do naczynia, nadającego się do użytku w kuchence mikrofalowej.
Kartony i pojemniki na żywność z metalowym uchwytem	Mogłyby zostać zdeformowane. Produkt należy przełożyć do naczynia, nadającego się do użytku w kuchence mikrofalowej.
Naczynia metalowe lub posiadające metalowe elementy	Mikrofałe nie przenikają przez metal. Metalowa obwódka może zostać zdeformowana.
Druciane zaciski	Mogłyby zostać zdeformowane i spowodować pożar.
Torebki papierowe	Są łatwopalne. Mogłyby spowodować pożar.
Naczynia z pianki	Na skutek działania wysokiej temperatury pianka może się rozpuścić, zanieczyszczając żywność.
Drewno	Drewno wysusza się i może popękać w trakcie ogrzewania.

PRZYGOTOWANIE KUCHENKI MIKROFALOWEJ

PL Nazwy części kuchenki mikrofalowej i akcesoriów

Rozpakuj kuchenkę i wszystkie jej elementy.

W opakowaniu powinny znajdować się następujące części:

Szklany talerz	1
Pierścień nośny talerza obrotowego	1
Instrukcja obsługi	1

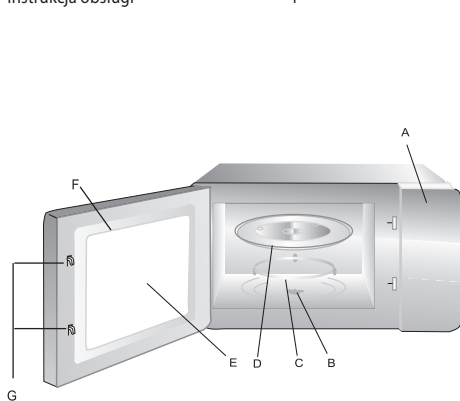

- A) Panel sterowania
- B) Wał talerza obrotowego
- C) Pierścień nośny talerza obrotowego
- D) Szklany talerz
- E) Okienko
- F) Drzwiczki
- G) Zamek bezpieczeństwa drzwi

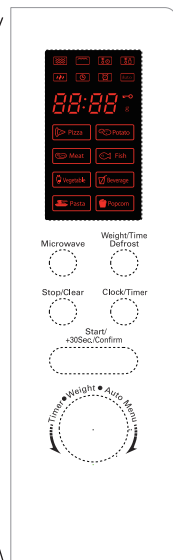

Microwave

(Moc wyjściowa mikrofal)

Weight/Time Defrost

(Rozmrażanie wg wagi/czasu)

Clock/Timer

(Godziny/Stoper)

Stop/Clear

(Stop/Anuluj)

Start/+30Sec./Confirm

(Start/+30 s/Potwierdź)

Timer/Weight/Auto Menu

(Czas/Masa/Auto Menu)

MONTAŻ TALERZA OBROTOWEGO

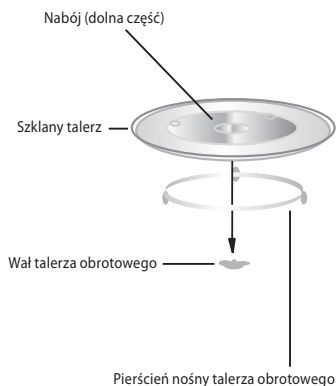

1. Szklany talerz nie może być kładziony dnem do góry. Ruch talerza szklanego nie może być w żaden sposób ograniczony.
2. Kuchenki należy używać tylko w połączeniu z pierścieniem nośnym i szklanym talerzem.
3. Naczynia i produkty spożywcze muszą być zawsze umieszczone na szklanym talerzu.
4. W wypadku uszkodzenia szklanego talerza lub pierścienia nośnego należy skontaktować się z najbliższym autoryzowanym serwisem.

MONTAŻ W KUCHNI

Należy usunąć opakowania i wyjąć wszystkie akcesoria.

Sprawdź, czy urządzenie nie jest uszkodzone (czy nie posiada wgnieceń, czy nie są uszkodzone drzwiczki itp.). W wypadku oznak uszkodzenia nie należy instalować urządzenia.

Obudowa urządzenia: Z powierzchni należy usunąć folie ochronne. **Nie należy usuwać brązowej osłony magnetronu.**

Montaż

1. Wybierz płaską powierzchnię z wystarczającą ilością miejsca do wentylacji urządzenia.

Urządzenie musi być umieszczone przynajmniej 7,5 cm od najbliższej ściany.

Przynajmniej z jednej strony musi być swobodny dostęp.

- 1) Wolna przestrzeń nad kuchenką powinna wynosić przynajmniej 30 cm.
- 2) Nie należy demontować nóżek kuchenki.
- 3) Blokada otworów wentylacyjnych może spowodować uszkodzenie urządzenia.
- d) Urządzenie należy umieścić jak najdalej od odbiornika radiowego lub telewizyjnego.

Działanie kuchenki mikrofalowej może powodować zakłócenia sygnału radiowego i telewizyjnego.

2. Podłącz urządzenie do standardowego gniazdka sieciowego. Należy się upewnić, że napięcie i częstotliwość odpowiadają danym na tabliczce znamionowej urządzenia.

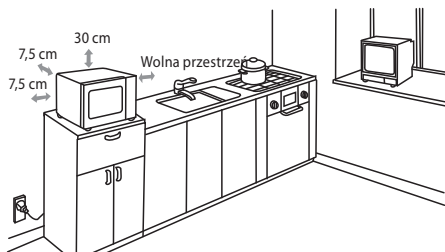



UWAGA: Nie wolno umieszczać kuchenki mikrofalowej nad kuchenką lub płytą grzewczą, ani w pobliżu innych źródeł ciepła. Umieszczenie nad lub w pobliżu źródła ciepła mogłoby spowodować uszkodzenie kuchenki i utratę gwarancji.

KORZYSTANIE Z KUCHENKI MIKROFALOWEJ

1. Ustawienie zegara



Po podłączeniu kuchenki mikrofalowej do sieci na ekranie LED pojawi się "0:00" i rozlegnie się sygnał dźwiękowy.

- 1) Naciśnięcie przycisku **Clock/Timer** spowoduje wybór funkcji zegara. Na ekranie będzie migać czas.
- 2) Za pomocą regulatora „” należy ustawić godziny w przedziale 0-23.
- 3) Po naciśnięciu przycisku **Clock/Timer** zaczną migać minuty.
- 4) Za pomocą regulatora „” należy ustawić godziny w przedziale 0-59.
- 5) Naciśnięcie przycisku **Clock/Timer** spowoduje zakończenie ustawiania godziny. Na ekranie będzie wyświetlona godzina wraz z migającym symbolem „:”.



Uwaga:

- 1) Kuchenka nie będzie działała, jeżeli nie zostanie ustawiony zegar.
- 2) W trakcie wprowadzania ustawień można nacisnąć przycisk **Stop/Clear** (Stop/Anuluj), aby przełączyć kuchenkę do poprzedniego stanu.

2. Gotowanie w kuchenke mikrofalowej

Naciśnij przycisk **Microwave** i wybierz moc poprzez przekręcenie „”. Naciśnij **Start/+30Sec./Confirm** i za pomocą „” ustaw czas gotowania. Naciśnięcie **Start/+30Sec./Confirm** spowoduje rozpoczęcie gotowania.

Przykład: W razie potrzeby wykorzystania 80% mocy podczas 20 minut gotowania, należy postępować w następujący sposób:

- 1) Nacisnąć przycisk **Microwave** (Mikro), na ekranie pojawi się „P100”.
- 2) Za pomocą regulatora „” należy ustawić 80% mocy – należy obracać regulator dopóki na ekranie nie pojawi się „P80”.
- 3) Należy potwierdzić wybór poprzez naciśnięcie przycisku **Start/+30Sec./Confirm**.
- 4) Obracanie „” powoduje zmianę czasu gotowania (należy obracać dopóki na ekranie nie pojawi się „20:00”).

- 5) Naciśnięcie przycisku **Start/+30Sec./Confirm** spowoduje włączenie gotowania, a przycisk **Stop/Clear** anuluje wprowadzone ustawienia.

PL

Uwaga: Podczas regulacji czasu gotowania krok obrotowego regulatora zmienia się w następujący sposób:

Ustawiony czas Krok regulatora

0-1 min.	: 5 s
1-5 min.	: 10 s
5-10 min.	: 30 s
10-30 min.	: 1 min
30-95 min.	: 5 min

Tabela mocy kuchenki mikrofalowej

Moc wyjściowa mikrofal	100%	80%	50%	30%	10%
Wyświetlacz	P100	P80	P50	P30	P10

3. Szybki start

- 1) Naciśnięcie przycisku **Start/+30Sec./Confirm** w trybie bezczynności spowoduje rozpoczęcie gotowania z mocą 100%, każde kolejne naciśnięcie przycisku spowoduje wydłużenie gotowania o 30 sekund aż do maksymalnej długości 95 minut.
- 2) Podczas gotowania w kuchenke mikrofalowej lub rozmrażania przycisk **Start/+30Sec./Confirm** przedłuży czas gotowania o 30 sekund.
- 3) W trybie czuwania można poprzez przekręcenie regulatora „” w lewo ustawić czas gotowania z mocą 100%, a naciśnięcie przycisku **Start/+30Sec./Confirm** spowoduje rozpoczęcie gotowania.

4. Rozmrażanie wg masy

- 1) Naciśnij raz przycisk **Weight/Time Defrost**, na ekranie pojawi się „dEF1”.
- 2) Poprzez przekręcanie regulatora „” należy ustawić wagę pokarmu w zakresie od 100 do 2000 g.
- 3) Naciśnięcie przycisku **Start/+30Sec./Confirm** uruchomi rozmrażanie.

5. Rozmrażanie wg czasu



- 1) Naciśnij dwa razy przycisk **Weight/Time Defrost**, na ekranie pojawi się „dEF2”.
- 2) Obracając pokrętkę „” ustaw czas rozmrażania, maksymalnie można ustawić 95 minut.
- 3) Naciśnięcie przycisku **Start/+30Sec./Confirm** uruchomi rozmrażanie. Moc w trakcie rozmrażania wynosi P30 i nie można jej zmienić.

6. Funkcje stopera kuchennego

- 1) Naciśnij dwa razy przycisk **Clock/Timer**. Na ekranie pojawi się 00:00 i wskaźnik czasomierza.
- 2) Za pomocą regulatora „” należy ustawić czas odliczania (maksymalny interwał wynosi 95 minut).
- 3) Naciśnięcie przycisku **Start/+30Sec./Confirm** spowoduje potwierdzenie ustawienia, na ekranie będzie świecił wskaźnik czasomierza.
- 4) Po upływie ustawionego czasu wskaźnik czasomierza zgaśnie i usłyszysz pięć sygnałów dźwiękowych. Jeśli zostało przeprowadzone nastawienie czasu urządzenia, ekran ponownie będzie pokazywał ustawiony czas.

Uwaga: Podczas korzystania z czasomierza nie jest wyświetlany zegar, ale czas odliczania.

7. Programy automatyczne – Auto menu

- 1) Przekręcenie „” w prawo spowoduje wybór programu. Poszczególne programy są wyświetlane jako „A-1” aż do „A-8”.
- 2) Potwierdź za pomocą naciśnięcia **Start/+30Sec./Confirm**.
- 3) Wybierz wagę poprzez przekręcenie „” (patrz następująca tabela programów).
- 4) Naciśnięcie **Start/+30Sec./Confirm** spowoduje rozpoczęcie gotowania.

Przykład: Jeśli chcesz skorzystać z funkcji „Auto Menu” do gotowania ryby o wadze 350 g:



- 1) Obracaj regulator „” zgodnie z kierunkiem ruchu wskazówek zegara, dopóki na ekranie nie pojawi się „A-6”.
- 2) Potwierdź za pomocą naciśnięcia **Start/+30Sec./Confirm**.
- 3) Poprzez obracanie „” wybierz masę ryby (należy obracać aż do wyświetlenia „350”).
- 4) Naciśnięcie **Start/+30Sec./Confirm** spowoduje rozpoczęcie gotowania.

Tabela programów Auto Menu



Menu	Masa (w g)	Wyświetlacz
A-1 PIZZA	200 g	200
	400 g	400
A-2 MEAT (mięso)	250 g	250
	350 g	350
	450 g	450
A-3 VEGETABLE (warzywa)	200 g	200
	300 g	300
	400 g	400
A-4 Pasta (makaron)	50 g (z 450 ml zimnej wody)	50
	100 g (z 800 ml zimnej wody)	100
A-5 POTATO (ziemniaki)	200 g	200
	400 g	400
	600 g	600
A-6 FISH (ryby)	250 g	250
	350 g	300
	450 g	400
A-7 BEVERAGE (napoje)	1 szklanka (120 ml)	1
	2 szklanki (240 ml)	2
	3 szklanki (360 ml)	3
A-8 POPCORN	50 g	50
	85 g	85
	100 g	100

8. Wielofazowe przygotowanie żywności

Można wprowadzić maksymalnie 2 różne fazy przygotowania. Jeśli rozmrażanie jest częścią przygotowań, powinno być ustawione jako pierwsza faza.

Przykład: Jeśli chcesz żywność rozmrażać przez 5 minut, a następnie przez 7 minut gotować przy mocy 80%, postępuj w następujący sposób:

- 1) Naciśnij dwa razy przycisk **Weight/Time Defrost** (Rozmrażanie) na wyświetlaczu pojawi się „dEF2”.
- 2) Poprzez obracanie „” ustaw długość rozmrażania na 5 minut (obracaj, dopóki na ekranie nie pojawi się „5:00”).
- 3) Naciśnij raz przycisk **Microwave**. Na wyświetlaczu pojawi się „P100”.

- 4) Poprzez ponowne naciśnięcie **Microwave** lub przekręcenie „” wybierz moc kuchenki mikrofalowej 80%.
- 5) Należy potwierdzić wybór poprzez naciśnięcie przycisku **Start/+30Sec./Confirm**. Na wyświetlaczu pojawi się „P80”.
- 2) Poprzez obracanie „” ustaw długość gotowania na 7 minut (obracaj, dopóki na ekranie nie pojawi się „7:00”).
- 3) Naciśnięcie przycisku **Start/+30Sec./Confirm** uruchomi przygotowanie pokarmu. Usłyszysz sygnał dźwiękowy dla pierwszej fazy i zostanie uruchomione odliczanie czasu rozmrażania. Podczas przejścia do drugiej fazy przygotowania pokarmu ponownie usłyszysz sygnał dźwiękowy. Po ugotowaniu posiłku (ukończenie wszystkich faz) usłyszysz pięć razy sygnał dźwiękowy.

9. Kontrola danych

- 1) Podczas mikrofalowego ogrzewania naciśnij przycisk **Microwave**. Na ekranie przez 3 sekundy zostanie wyświetlona aktualna moc. Po 3 sekundach ekran wróci do stanu poprzedniego.
- 2) Podczas gotowania można poprzez naciśnięcie przycisku **Clock/Timer** sprawdzić aktualny czas. Na 3 sekundy pojawi się zegar.

10. Zabezpieczenie przed dziećmi

Zablokowanie: W trybie czuwania naciśnij przez 3 sekundy przycisk **Stop/Clear**. Usłyszysz długi sygnał dźwiękowy sygnalizujący aktywację zabezpieczenia przed dziećmi, a na ekranie pojawi się ikona kłódki. Jeśli został ustawiony czas zegara, na ekranie pojawi się aktualny czas. W przeciwnym wypadku na ekranie LED pojawi się „”.

Odblokowanie: W stanie zablokowanie naciśnij przez 3 sekundy przycisk **Stop/Clear** (Stop/Anuluj). Usłyszysz długi sygnał dźwiękowy sygnalizujący wyłączenie zabezpieczenia przed dziećmi, a z ekranu zniknie ikona kłódki.

USUWANIE PROBLEMÓW

Najczęstsze	
Kuchenka mikrofalowa zakłóca odbiór telewizji.	Podobnie jak w wypadku innych małych urządzeń, działanie kuchenki mikrofalowej może zakłócać sygnał radiowy lub telewizyjny. Jest to całkowicie normalne.
Światło w kuchence przygasa.	Światło może być mniej intensywne przy stosowaniu niższej mocy mikrofal. Jest to całkowicie normalne.
Kondensacja pary na drzwiach, gorące powietrze wydobywające się z otworów wentylacyjnych.	W trakcie gotowania może wydobywać się para z produktów. Większość wilgoci jest odprowadzana otworami wentylacyjnymi, jednakże część może się skraplać w chłodnych miejscach, np. na drzwiach. Jest to całkowicie normalne.
Przez pomyłkę została uruchomiona pusta kuchenka.	Nie wolno uruchamiać kuchenki bez jedzenia. Jest to bardzo niebezpieczne.

Problem	Możliwa przyczyna	Naprawa
Kuchenki nie można włączyć.	(1) Przewód zasilający nie jest właściwie podłączony do gniazdka.	Odłącz przewód zasilający i podłącz ponownie po 10 sekundach.
	(2) Doszło do spalenia lub wyjęcia bezpiecznika.	Wymianę lub ponowne korzystanie z bezpiecznika należy zlecić autoryzowanemu serwisowi.
	(3) Wadliwe gniazdko elektryczne.	Spróbować podłączyć do gniazdka inne urządzenie.
Kuchenka nie grzeje.	(4) Drzwiczki nie są prawidłowo zamknięte.	Zamknij drzwi.
Głośny talerz obrotowy.	(5) Zanieczyszczenia na kółkach podpierających i dnie kuchenki	Wyczyścić kuchenkę zgodnie z zaleceniami w części „Czyszczenie”.

DANE TECHNICZNE

Pojemność 23 l
 Moc wyjściowa mikrofal 800 W
 Nierdzewne wykończenie
 Programator 95 minut
 8 programów automatycznego gotowania
 Automatyczne rozmrażanie wg wagi
 5 poziomów ustawienia mocy
 Blokada dziecięcia
 Talerz obrotowy o średnicy 270 mm
 Waga 12,8 kg
 Wymiary: 485 × 293 × 367 mm (sz × wys × gł)
 Napięcie nominalne: 230 V~ 50 Hz
 Moc nominalna: 1250 W
 Częstotliwość robocza: 2450 MHz
 Poziom hałas: 60 dB

EKSPLLOATACJA I USUWANIE ODPADÓW

Papier służący do owinięcia i tektura falista – przekazać na wysypisko śmieci. Folia opakowaniowa, torby PE, elementy z plastiku – wrzucić do pojemników z plastikiem do recyklingu.

USUWANIE PRODUKTÓW PO ZAKOŃCZENIU EKSPLOATACJI

Usuwanie zużytego sprzętu elektrycznego i elektronicznego (dotyczy krajów członkowskich UE i innych krajów europejskich z wprowadzonym systemem zbiórki odpadów)

Przedstawiony symbol na produkcie lub opakowaniu oznacza, że produkt nie może być zaliczany do odpadów komunalnych. Należy go przekazać do odpowiedniego punktu zajmującego się recyklingiem sprzętu elektrycznego i elektronicznego. Prawidłowy recykling produktu zabiega negatywnym konsekwencjom dla zdrowia ludzkiego i środowiska naturalnego.

Recykling przyczynia się do zachowania surowców naturalnych. W celu uzyskania dalszych informacji o recyklingu tego produktu należy się skontaktować z lokalnymi władzami, krajową organizacją zajmującą się przetwarzaniem odpadów lub sklepem, który sprzedał produkt.



08/05

Produkt spełnia wymagania dyrektyw UE w zakresie kompatybilności elektromagnetycznej i bezpieczeństwa urządzeń elektrycznych.



Zastrzegamy sobie prawo do zmiany tekstu i parametrów technicznych.

BIZTONSÁGI UTASÍTÁSOK

Olvassa el figyelmesen és a későbbi felhasználásokhoz is őrizze meg!

Figyelmeztetés! A jelen útmutatóban feltüntetett biztonsági előírások és utasítások nem tartalmaznak minden olyan feltételt és körülményt, amely a használat során bekövetkezhet. A felhasználónak meg kell értenie, hogy egyetlen termékbe sem lehet beépíteni a felhasználótól elvárható elővigyázatosságot és gondosságot. Ezekről a készüléket használó és kezelő felhasználóknak kell gondoskodniuk. Nem vállalunk felelősséget a készülék helytelen használatából, a hálózati feszültségingadozásokból, vagy a készülék bármilyen jellegű átalakításából és módosításából eredő károkért.

A tüzek, áramütések és egyéb sérülések megelőzése érdekében, az elektromos készülékek használata során tartsa be az általános és az alábbiakban feltüntetett biztonsági utasításokat:

- Mielőtt csatlakoztatná a készüléket a szabályszerűen leföldelt hálózati konnektorhoz, győződjön meg arról, hogy a hálózati feszültség értéke megegyezik-e a készülék típuscímkéjén található tápfeszültség értékével. A hálózati konnektor feleljen meg a hatályos biztonsági előírásoknak.
- Ne használja a sütőt, ha sérült az ajtaja, hibásan működik, vagy sérült a hálózati vezetéke. **A készülék minden javítását, beleértve a hálózati kábel cseréjét is, bizza szakszervizre! Ne szerelje le a készülék védőburkolatát, áramütés és mikrohullámú energia veszélye! Javítás előtt húzza ki a hálózati vezetéket a fali aljzatból. Amennyiben a burkolatot akkor szereli le, amikor a készülék még a hálózathoz van csatlakoztatva, akkor a készüléket javító személyt áramütés vagy mikrohullámú sugárzás érheti!**
- A készüléket óvja víztől és más folyadékoktól, ellenkező esetben áramütés érheti. A hálózati vezetéket és a csatlakozódugót vízbe mártani tilos!
- A mikrohullámú sütőt szabadban vagy nedves környezetben használni tilos! A hálózati vezetéket és a készüléket nedves kézzel ne fogja meg. Áramütés veszélye!
- Szenteljen fokozott figyelmet a sütő használatának, ha gyermekek közelében használja.
- A mikrohullámú sütőt üzem közben ne hagyja felügyelet nélkül.
- Lehetőleg soha ne hagyja az áram alá helyezett sütőt felügyelet nélkül. Karbantartás megkezdése előtt a hálózati vezetéket húzza ki a konnektorból. A csatlakozódugót a vezetékélnél fogva ne húzza ki a konnektorból. A művelethez fogja meg a csatlakozódugót.
- Soha ne használja a mikrohullámú sütőt hőforrás, pl. konyhai tűzhely közelében. Óvja a készüléket a közvetlen napsugárzástól.
- A hálózati vezeték nem érhet hozzá forró tárgyakhoz, továbbá azt éles eszközökre se helyezze rá.
- A mikrohullámú sütő belsejében keletkező tűz a következő intézkedésekkel előzhető meg:
 - Ne melegítse túl az ételt.
 - Mielőtt a papír vagy műanyag zacskókat a sütőbe helyezné, távolítsa el róluk a fémkapcsokat.
 - Soha ne melegítsen sütéshez használt olajt vagy zsírt a sütőben, mert az olaj hőmérséklete nem szabályozható.

A mikrohullámú sütőben ne készítsen olajban sült ételeket. A forró olaj károsíthatja a sütő részeit és a konyhai edényeket, valamint égési sérüléseket okozhat.

- A használatot követően törölje meg az ajtót, az ajtó szigetelését és a sütő belsejét, mosogatószeres vízbe mártott ruhával, majd azokat törölje szárazra. Ezzel eltávolíthatók a lerakódott szennyeződések, zsír és esetleges ételmaradékok.

FIGYELEM: Soha ne használja a sütőt, ha sérült a készülék ajtaja vagy szigetelése, a javítást bizza szakemberre. A lerakódott zsírréteg túlmelegedhet, és füstöt, tüzet okozhat.

A tisztításhoz soha ne használjon csiszoló hatású tisztítószereket.

- Ha a sütőben készülő étel füstölni vagy égni kezd, kapcsolja ki a sütőt, húzza ki a hálózati vezetéket a konnektorból és hagyja zárva az ajtót.
 - Egyszer használatos műanyag-, papír- vagy más gyúlékony anyagból készült edények használata esetén soha ne hagyja felügyelet nélkül a sütőt.
11. A robbanás- vagy hirtelen felforrás veszélyét a következő módon csökkentheti:

FIGYELEM: Soha ne tegyen a sütőbe légmentesen lezárt edényeket. Zárt edénynek kell tekinteni a menetes cumisüvegeket is. Robbanásveszély.

- Folyadékok melegítéséhez széles torkú edényt használjon, majd a melegítést követően hagyja 20 másodpercig állni, nehogy a tartalma robbanásszerűen felforrjon.
 - Soha ne melegítsen a mikrohullámú sütőben tojást lejárató, keményre főzött egész tojást, zsírt vagy olajt tartalmazó vizet és zárt üvegedényeket, mert felrobbanhatnak. Mielőtt burgonyát, virslit vagy gesztenyét tenne a sütőbe, lyukassza ki őket, nehogy felrobbanjának.
 - A melegített folyadékokat ne vegye ki azonnal a melegítést követően a sütőből. Kivételül előt várron néhány másodpercig, nehogy a robbanásszerű felforrásuknak köszönhetően veszélyes helyzet alakuljon ki.
 - A cumisüvegek tartalmát és a babaételeket az etetés előtt keverje össze vagy rázza fel, és ellenőrizze le a hőmérsékletüket, nehogy égési sérülés okozzanak.
12. A melegítést követően az edények forrók. A kivételükhöz használjon konyhai kesztyűt. Vigyázzon, nehogy a forró gőz megégesse az arcát vagy a kezét.
13. Mindig a fedő vagy a fólia legtávolabbi részét kezdje el óvatosan felemelni. A pattogatott kukoricát tartalmazó zacskókat és a sütőzacskókat az arcától biztonságos távolságban nyissa ki.
14. Hogy el ne törjön a forgótányér:
 - A tisztítás előtt a forgótányérről hagyja kihűlni.
 - A hideg forgótányérra soha ne helyezzen semmilyen forró ételt se edényt.
 - A forró forgótányérra soha ne helyezzen mélyhűtött élelmiszert, se hideg edényeket.

- Ellenőrizze le, hogy melegítés közben az edények nem érnek hozzá a sütő belső falaihoz.
 - Soha ne tároljon a sütőben élelmiszereket és egyéb tárgyakat. Ha az elektromos hálózatba villám csap be, akkor a sütő magától bekapcsolhat.
 - Soha ne használja a sütőt, ha nem tett be valamilyen folyadékot vagy élelmiszert. Ellenkező esetben a sütő elromolhat vagy károsodhat. A sütő szellőzőnyílásait letakarni tilos.
 - Ne használjon a gyártó által nem ajánlott tartozékokat, ellenkező esetben elveszítheti a készülékre nyújtott garanciát.
 - A készüléket kizárólag a használati útmutatóban ismertetett utasításokkal összhangban használja.
- Ez a mikrohullámú sütő kizárólag otthoni használatra készült. A gyártó nem felel a készülék helytelen használatából okozta károkért.
- A készüléket felügyelet nélkül, gyermekek, vagy magatehetetlen személyek nem használhatják, illetve a készüléket csak olyan személy üzemeltetheti, aki elővasta és megértette a használati utasítást, és a készülék használatáért felelősséget vállal. A készülék nem játék, ne engedje, hogy a gyerekek a készülékkel játszanak.

Ne tegye ki magát feleslegesen a mikrohullámú sugárzásnak.

- A mikrohullámú sütőt addig ne kapcsolja be, amíg nyitva van az ajtaja. Ellenkező esetben egészségre ártalmas mikrohullámú sugárzásnak teszi ki magát. Ne próbálja meg kiiktatni vagy felfeszíteni a sütő ajtajának a biztonsági zárját.
- Ne helyezzen idegen tárgyakat a sütő ajtónyílásába. Ügyeljen arra, hogy a sütő ajtótomításán ne rakódjon le szennyeződés vagy tisztítószert.
- A hibás vagy sérült sütőt bekapcsolni tilos. A becsukást követően a készülék ajtajának tökéletesen fel kell feküdnie. Az ajtó nem lehet sérült.
Példák az ajtó veszélyes sérüléseire:
 - A sütőajtó BENYOMÓDÁSA.
 - Kilazult vagy törött AJTÓPÁNT vagy AJTÓBIZTOSÍTÉK.
 - AJTÓSZIGETELÉS VAGY A KÉSZÜLÉKHÁZ HOMLOKFALÁNAK A TÖMÍTŐ FELÜLETE.

A mikrohullámú sütőt kizárólag szakképzett személy állíthatja be, vagy javíthatja.
- Mint a legtöbb sütő esetében, a készülékben keletkező tűz elkerülése érdekében a biztonsági utasítások szigorú betartására van szükség.

Ha tűz ütne ki:

- Ne nyissa ki a sütő ajtaját.
- Kapcsolja ki a sütőt, és húzza ki a villásdugót a hálózatból.
- Kapcsolja ki a elektromos áramkör főkapcsolóját.



TISZTÍTÁS

Ellenőrizze le, hogy a készüléket a villásdugó kihúzásával áramtalanította.

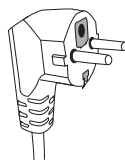

- Nedves ruhadarabbal törölje ki a sütő belsejét.
- A tartozékokat a megszokott módot tisztítsa meg szappanos vízben.
- A beszenyeződött ajtókeretet, tömítést és környező felületeket óvatosan törölje át tisztítószert vízbe merített ruhadarabbal, majd törölje őket szárazra. A sütőt földelni kell. A készülék villásdugóját kizárólag megfelelően földelt konnektorba szabad csatlakoztatni.

Az elektromos áramkörről vagy a sütő helyes működésével kapcsolatosan felmerülő bármilyen kétségek esetén kérje szakképzett villanyszerelő vagy szerviztechnikus segítségét.

- A mikrohullámú sütő rövid csatlakozókábellel rendelkezik, csökkentve ezzel a beakadás vagy a készülék lerántásának kockázatát.
- A hosszabbító kábelnek az alábbi feltételeknek kell megfelelnie:
 - A megengedett elektromos terhelés szempontjából a hosszabbító kábel és a konnektor névleges értékeinek meg kell felelniük a mikrohullámú sütő névleges értékeinek.
 - Háromeres hosszabbító kábelre van szükség, és mind a villásdugónak, mind a dugaszolóaljzatnak földelő érintkezővel kell rendelkeznie.
 - A kábelt rejtse el, hogy ne lógjon feleslegesen le a konyhapultról, könnyen bele lehetne akadni, ami a készülék lerántásának vagy a kábel kiszakadásának veszélyét rejti magában.

ESZKÖZÖK ÉS EDÉNYEK FIGYELMEZTETÉS

Balesetveszély

A szorosan lezárt edények melegítés közben felrobbanhatnak. A lezárt edényeket melegítés előtt nyissa ki, a műanyag csomagolást át kell lyukasztani, lásd a mikrohullámú sütős használatra alkalmas anyagok. Léteznek olyan nem fém anyagok, amelyek nem használhatók biztonságosan a mikrohullámú sütőkben. Ha nem biztos benne, hogy az adott anyag biztonságosan használható-e a mikrohullámú sütőben, az alábbiak szerint járjon el:

Konyhai edény próba:

- A mikrohullámú sütős használatra szánt edényt töltsze fel hideg vízzel (250 ml).
- Melegítse megközelítőleg 1 percig maximális sütőtéljesítménnyel.
- Óvatosan ellenőrizze le az edény hőmérsékletét. Ha az edény meleg, ne használja mikrohullámú sütőben.
- Ne melegítse 1 percnél tovább.

A mikrohullámú sütőben használható anyagok

Edények	Megjegyzések
Alumínium fólia	Csak kis ételrészek letakarására használja. Kisebb hús- vagy baromfidarabok fóliával történő letakarásával megelőzi a kisebb ételdarabok túlmelegítését vagy leégését. A fóliának legalább 2,5 cm-re kell lennie a sütő belső falától (ha túl közel van, a fólia megolvadhat).
Sütőtepsik	Tartsa be a gyártó utasításait. A sütőtepsi aljának legalább 5 mm-rel a forgótányér fölött kell lennie. A helytelen használat a forgótányér elrepedéséhez vezethet.
Tányérok	Kizárólag mikrohullámú sütős használatra alkalmas tányérokat és edényeket használjon. Tartsa be a gyártó utasításait. Ne használjon repedt, vagy más módon sérült tálakat.
Üveg poharak és kancsók	Minden esetben távolítsa el a légmentesen záró kupakot, fedelet. Az ételt csak melegítse. Ne főzze! A legtöbb üvegkancsó és pohár nem képes ellenállni a magas hőmérsékleteknek, ezért megrepedhetnek.
Üveg sütőtálak	Kizárólag magas hőmérsékleteknek ellenálló üveg sütőtálakat használjon. Ellenőrizze le, hogy a tál nem tartalmaz sem fémszegélyt sem más fémtartozékot. Ne használjon repedt, vagy más módon sérült tálakat.
Sütőzacskók	Tartsa be a gyártó utasításait. Ne zárja le fémsattal. Hagyja nyitva a zsák száját, hogy a keletkező forró gőzök szabadon távozhassanak.
Papírtálcák	Kizárólag melegítésre vagy rövid főzésre alkalmas. Soha ne hagyja a sütőt főzés közben felügyelet nélkül.
Papírtörlok	Az ételek letakarására és a megolvadt zsír felszívására használja. Csak rövid főzésre használja. Soha ne hagyja a sütőt főzés közben felügyelet nélkül.
Pergamen sütőpapír	Kizárólag az ételek letakarására, az ételek becsomagolására pároláshoz, illetve a sütő belsejének összefröcskölésének megelőzésére használja.
Műanyagok	Kizárólag mikrohullámú sütős használatra alkalmas tányérokat és edényeket használjon. Tartsa be a gyártó utasításait. A mikrohullámú sütős használatra alkalmas műanyagoknak a következő egyedi jelzéssel kell rendelkezniük: „Mikrohullámú sütőben használható.” Egyes műanyagok a hosszan tartó hőhatás következtében meglágyulnak. A „főzőzacskókat” és sütőzacskókat fel kell vágni, át kell szűrni, vagy az étel gyártójának utasításai szerint más módon biztosítani kell a szellőzésüket.
Műanyag csomagolófólia	Kizárólag mikrohullámú sütős használatra alkalmas tányérokat és edényeket használjon. Az ételek letakarására és az ételek nedvességtartalmának megőrzésére használja a főzés során. Ügyeljen arra, hogy a műanyag fólia ne érjen hozzá a készülő ételhez.
Hőmérők	Kizárólag mikrohullámú sütős használatra alkalmas hőmérőket használjon. (Húsok, péksütemények és édességek sütésére használatos hőmérők).
Viaszpapír	Az ételek letakarására és az ételek nedvességtartalmának megőrzésére, illetve a sütő belseje összefröcskölésének megelőzésére használja.

Mikrohullámú sütőben nem használható anyagok

Szerszámok és edények	Megjegyzések
Alumínium tálcák és tepsik	Összesugorodás veszélye. Helyezze át az ételt mikrohullámú sütőben használható edénybe.
Fémfogantyús élelmiszertartó és kartondobozok	Összesugorodás veszélye. Helyezze át az ételt mikrohullámú sütőben használható edénybe.
Fém edények és fémkiegészítőket tartalmazó edények	A fém megakadályozza a mikrohullámú energia átjutását. A fémszegély összesugorodhat.
Drótkarikák	Összesugorodás és tűz veszélye a sütőben.
Papírzacskók	Kigyulladhat. Tűz veszélye a sütőben.
Habanyagok	Magas hőmérsékletek hatására a műanyag hab elolvadhat, és tönkretelheti az ételt.
Fa	A fa kiszárad, és főzés közben elrepedhet.

A MIKROHULLÁMÚ SÜTŐ ELŐKÉSZÍTÉSE

A mikrohullámú sütő részei és tartozékai

A csomagból vegye ki a mikrohullámú sütőt és tartozékait.

A sütőhöz a következő tartozékok tartoznak:

Forgótányér	1
Forgótányér támasztógyűrű	1
Használati útmutató	1

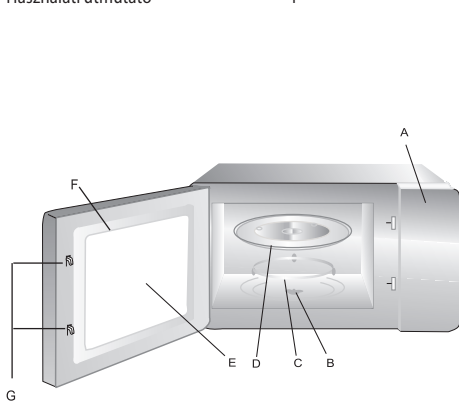

- A) Működtető panel
- B) Forgótányér menesztő
- C) Forgótányér támasztógyűrű
- D) Forgótányér
- E) Betekintő ablak
- F) Ajtó
- G) Biztonsági zár

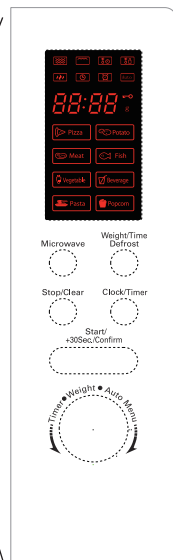

Microwave

(Mikrohullámú teljesítmény)

Weight/Time Defrost (Kiolvasztás súly/idő szerint)

Clock/Timer gomb (Óra/Perc)

Stop/Clear (Stop/Törlés)

Start/+30Sec./Confirm (Start/+30 s/Jóváhagyás)

Timer/Weight/Auto Menu (Idő/Súly/Auto menü)

A FORGÓTÁNYÉR SZERELÉSE

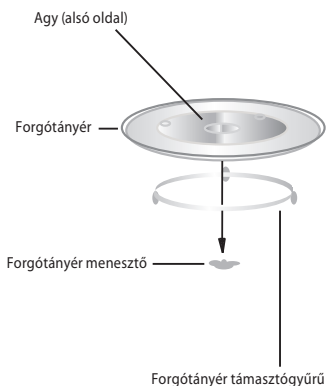

1. A forgótányért tetejével lefelé ne helyezze be a sütőbe. A forgótányér szabad forgását akadályozni tilos.
2. A sütőt a forgótányér és a támasztógyűrű nélkül ne használja.
3. Az ételeket tartalmazó edényeket mindig a forgótányérra kell ráhelyezni.
4. Amennyiben a forgótányér vagy a támasztógyűrű megsérül, akkor forduljon a márkaszervizhez.

TELEPÍTÉS A KONYHAI MUNKALAPRA

Távolítsa el az összes csomagolóanyagot és vegyen ki minden tartozékot.

Ellenőrizze le, hogy a sütő nem sérült-e meg (horpadás, üvegrepedés stb.). Sérülés esetén a sütőt használni és telepíteni tilos.

Készülékház: a felületéről távolítsa el minden védőfóliát. **A magnetronról a barna színű csillámurkolatot nem szabad eltávolítani.**

Telepítés

1. A készüléket olyan helyre állítsa fel, ahol biztosított a szabad és akadálymentes hozzáférés, valamint a készülék szellőzése.

A készüléket legalább 7,5 cm távolságra állítsa fel a faltól.

A készüléknek legalább az egyik oldalát teljesen szabadon kell hagyni.

- 1) A sütő felett biztosítson legalább 30 cm szabad helyet.
- 2) A sütő lábait ne távolítsa el.
- 3) A szellőzőnyílások letakarása a készülék meghibásodását okozhatja.
- 4) A sütőt a lehető legmesszebb helyezze el a rádió- és tévékészülékektől.
A mikrohullámú sütő zavarhatja a tévé- és rádióadások vételét.

- 2) A készüléket csatlakoztassa a földelt falaljzathoz. Ellenőrizze le, hogy a sütő gyári adatlapján feltüntetett tápfeszültség és frekvencia megegyezik a hálózati feszültséggel és frekvenciával.

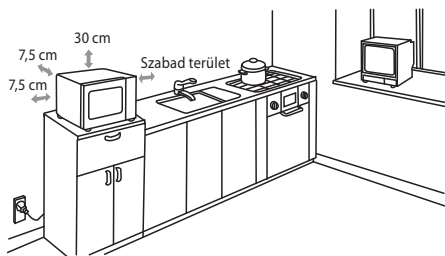



FIGYELMEZTETÉS! A mikrohullámú sütőt tűzhely vagy főzőlap fölé, vagy más hőforrás közelébe elhelyezni tilos. A hőforrások közelében való felállítás meghibásodást vagy sérülést okozhat a sütőben, ezekre a garancia nem vonatkozik.

A MIKROHULLÁMÚ SÜTŐ HASZNÁLATA

1. Az óra beállítása



A hálózathoz csatlakoztatás után a LED kijelzőn a „0:00” felirat jelenik meg és sípszó hallatszik.

- 1) A **Clock/Timer** gomb megnyomásával válassza ki az óra funkciót. Az óra adat villogni kezd.
- 2) A  gomb segítségével állítsa be az óra adatot 0 és 23 között.
- 3) Nyomja meg ismételten a **Clock/Timer** gombot, a perc adat villog.
- 4) A  gomb segítségével állítsa be a perc adatot 0 és 59 között.
- 5) A **Clock/Timer** gomb ismételt megnyomásával befejezi az idő beállítását. A kijelzőn az idő adat látható amelyben a „:” jel villog.



Megjegyzés:

- 1) Amennyiben az órát nem állítja be, akkor a mikrohullámú sütő nem működik.
- 2) Ha az idő beállítása közben megnyomja a **Stop/Clear** (Stop/Törölés) gombot, akkor a sütő az előző állapotba kapcsol vissza.

2. Főzés a mikrohullámú sütőben

Nyomja meg a **Microwave** gombot és a  gomb elforgatásával állítsa be a kívánt főzési teljesítményt. A **Start/+30Sec./Confirm** gomb megnyomása után a  gombbal állítsa be a főzési időt. A főzést a **Start/+30Sec./Confirm** gomb megnyomásával indíthatja el.

Példa: Amennyiben 80%-os teljesítménnyel kíván 20 percig főzni, akkor a következőket tegye:

- 1) Nyomja meg a **Microwave** (Mikrohullám) gombot, a kijelzőn a „P100” felirat jelenik meg.
- 2) A  gomb segítségével állítson be 80 %-os teljesítményt, a gombot addig forgassa, amíg a kijelzőn meg nem jelenik a „P80”.
- 3) A beállítást hagyja jóvá a **Start/+30Sec./Confirm** gomb megnyomásával.
- 4) A  gombbal állítsa be főzés idejét (a gombot addig forgassa, amíg a kijelzőn meg nem jelenik a „20:00” felirat).

- 5) A főzés megkezdéséhez nyomja meg a **Start/+30Sec./Confirm** gombot, vagy a **Stop/Clear** gomb megnyomásával törölje a beállításokat.

Megjegyzés: A főzési idő beállítása során a különböző időtartományokhoz különböző osztásidők tartoznak:

Beállított idő	Gomb osztásideje
0 és 1 perc között	: 5 másodperc
1 és 5 perc között	: 10 másodperc
5 és 10 perc között	: 30 másodperc
10 és 30 perc között	: 1 perc
30 és 95 perc között	: 5 perc

Mikrohullámú teljesítmény táblázata

Mikrohullámú teljesítmény	100 %	80 %	50 %	30 %	10 %
Kijelző	P100	P80	P50	P30	P10

3. Gyors indítás

- Amennyiben a sütő készenléti állapotban van és megnyomja a **Start/+30Sec./Confirm** gombot, akkor a főzés 100%-os teljesítménnyel kezdődik meg. A gomb minden egyes újabb megnyomásával a főzési időt 30 másodperccel meghosszabbítja (egészen 95 percre).
- Mikrohullámú főzés vagy kiolvasztás közben a **Start/+30Sec./Confirm** gomb megnyomásával a működési időt 30 másodperccel meghosszabbíthatja.
- A sütő készenléti állapotában a  gomb elforgatásával beállíthatja a 100%-os teljesítményű főzés idejét, majd a **Start/+30Sec./Confirm** gomb megnyomásával elindíthatja a főzést.

4. Kiolvasztás tömeg szerint

- Nyomja meg egyszer a **Weight/Time Defrost** gombot, a kijelzőn a „dEF1” felirat jelenik meg.
- A  gomb elforgatásával állítsa be az élelmiszer súlyát 100 és 2000 g között.
- A kiolvasztás megkezdéséhez nyomja meg a **Start/+30Sec./Confirm** gombot.

5. Kiolvasztás idő szerint



- Nyomja meg kétszer a **Weight/Time Defrost** gombot, a kijelzőn a „dEF2” felirat jelenik meg.
- A  gomb forgatásával állítsa be a kiolvasztás idejét (a maximálisan beállítható idő 95 perc).
- A kiolvasztás megkezdéséhez nyomja meg a **Start/+30Sec./Confirm** gombot. A kiolvasztás teljesítménye fixen P30-ra van beállítva, ezt nem lehet megváltoztatni.

6. Konyhai óra funkció



- Kétszer nyomja meg a **Clock/Timer** gombot. A kijelzőn a 00:00 felirat jelenik meg, illetve az időszámláló jele világít.
- A  gomb segítségével állítsa be a kívánt időt (maximum 95 percre lehet beállítani).
- A **Start/+30Sec./Confirm** gomb megnyomásával elindítja a visszaszámlálást, az időszámláló jele világít.
- A beállított idő eltelte után az időszámláló jele kikapcsol a készülék pedig öt sípoló hangot ad ki. A készülék visszakapcsol a normál idő kijelzésére.

Megjegyzés: A konyhai óra funkció aktiválása esetén a kijelzőn nem a pontos idő, hanem az idő visszaszámlálása látható.

7. Automatikus programok – Auto menü

- 1) A  gomb elforgatásával válasszon programot. Az egyes programok jele: A-1-től A-8-ig.
- 2) A beállítást hagyja jóvá a **Start/+30Sec./Confirm** gomb megnyomásával.
- 3) A  gomb elforgatásával válassza ki az élelmiszer súlyát (lásd a következő táblázatot).
- 4) A főzést a **Start/+30Sec./Confirm** gomb megnyomásával indíthatja el.

Példa: Amennyiben az „Auto menü” segítségével 350 g halat kíván elkészíteni, akkor a következőket tegye:

- 1) A  gombot az óramutató járásával azonos irányba elforgatva állítsa be az A-6 programot.
- 2) A beállítást hagyja jóvá a **Start/+30Sec./Confirm** gomb megnyomásával.
- 3) A  gomb elforgatásával állítsa be a hal súlyát (a gombot addig forgassa, amíg a kijelzőn meg nem jelenik a „350”).
- 4) A főzést a **Start/+30Sec./Confirm** gomb megnyomásával indíthatja el.

Az Auto menü programok táblázata



Menü	Súly (g)	Kijelző
A-1 PIZZA	200 g	200
	400 g	400
A-2 MEAT (hús)	250 g	250
	350 g	350
	450 g	450
A-3 VEGETABLE (zöldség)	200 g	200
	300 g	300
	400 g	400
A-4 PASTA (tészta)	50 g (450 ml hideg vízzel)	50
	100 g (800 ml hideg vízzel)	100
A-5 POTATO (burgonya)	200 g	200
	400 g	400
	600 g	600
A-6 FISH (hal)	250 g	250
	350 g	300
	450 g	400
A-7 BEVERAGE (italok)	1 csésze (120 ml)	1
	2 csésze (240 ml)	2
	3 csésze (360 ml)	3
A-8 POPCORN	50 g	50
	85 g	85
	100 g	100

8. Szakaszos főzés

Legfeljebb 2 különböző főzési szakaszt lehet beállítani. Ha az ételkészítés egyik szakasza a kiolvasztás, akkor ezt kell első szakaszként beállítani.

Példa: Amennyiben egy ételt előbb 5 percig fel kíván olvasztani, majd 7 percen keresztül 80 %-os teljesítményen főzni, akkor a következőket tegye:

- 1) Nyomja meg kétszer a **Weight/Time Defrost** (kiolvasztás) gombot, a kijelzőn a „dEF2” felirat jelenik meg.
- 2) A  gomb segítségével állítson be 5 perces kiolvasztást (a kijelzőn legyen: 5:00).
- 3) Nyomja meg egyszer a **Microwave** gombot. A kijelzőn a „P100” felirat jelenik meg.

- 4) A **Microwave** gomb ismételt megnyomásával vagy a  gomb elforgatásával állítson be 80 %-os teljesítményt.
- 5) A beállítást hagyja jóvá a **Start/+30Sec./Confirm** gomb megnyomásával. A kijelzőn a „P80” felirat jelenik meg.
- 6) A  gomb segítségével állítson be 7 perces főzést (a kijelzőn legyen: 7:00).
- 7) Az indításhoz nyomja meg a **Start/+30Sec./Confirm** gombot. Sípszó hallatszik, amely jelzi az első szakasz kezdetét, és megkezdődik a kiolvasztási idő visszaszámlálása. A második szakasz kezdetén ismét sípszó hallatszik. A második szakasz befejezése után öt sípszó hallatszik, ez jelzi a főzés végét.

9. Adatok ellenőrzése

- 1) A mikrohullámú főzés ideje alatt nyomja meg a **Microwave** gombot. A kijelzőn 3 másodpercig az aktuális teljesítmény látható. 3 másodperc után a kijelző visszakapcsol az eredeti megjelenítésre.
- 2) Ha főzés közben megnyomja a **Clock/Timer** gombot, akkor a pontos idő jelenik meg. A kijelzőn 3 másodpercig látható a pontos idő.

10. Gyerekzár

Aktiválás: Készenléti állapotban nyomja meg 3 másodpercig a **Stop/Clear** gombot. Egy hosszú sípszó jelzi a gyerekzár aktiválását, a kijelző pedig világít a kulcs ikon. Amennyiben a készüléken az idő be van állítva, akkor a kijelzőn az idő jelenik meg. Ellenkező esetben a kijelzőn a  látható.

Kikapcsolás: Zárt állapotban nyomja meg 3 másodpercig a **Stop/Clear** (Stop/Törlés) gombot. Egy hosszú sípszó jelzi a gyerekzár kikapcsolását, a kijelzőn a kulcs ikon elalszik.

PROBLÉMA MEGOLDÁS

Általában	
A mikrohullámú sütő zavarja a tévé vételét.	A mikrohullámú sütő zavarhatja a tévé- és rádióadások vételét, hasonlóan az egyéb kisebb gépekhez. Ez normális jelenség.
A sütőben elhalványul a lámpa fénye.	Kisebb mikrohullámú teljesítmény használata esetén a sütőben elhalványulhat a lámpa fénye. Ez normális jelenség.
Az ajtón gőz csapódik le, a szellőzőnyílásokból forró levegő áramlik ki.	Főzés közben az ételből gőz szállhat fel. Ez a szellőzőnyílásokon keresztül távozik el a készülékből, de a gőz egy része a készülék hideg részein (pl. az ajtón) is lecsapódhat. Ez normális jelenség.
A sütő véletlenül üres állapotban lett bekapcsolva.	Tilos a mikrohullámú sütőt ételek vagy folyadékok nélkül üzemeltetni. Nagyon veszélyes.

HU

Probléma	Lehetséges ok	Megszüntetés
A sütő nem kapcsolható be.	(1) A hálózati vezeték nincs megfelelően csatlakoztatva a fali aljzathoz.	Húzza ki a hálózati vezetékét az aljzathoz, majd 10 másodperc után ismét csatlakoztassa.
	(2) A biztosító kiolvadt vagy lekapcsolt a kismegszakító.	Cserélje ki a biztosítót vagy kapcsolja be a kismegszakítót.
	(3) Az aljzatban nincs feszültség.	Az aljzathoz csatlakoztasson egy másik készüléket.
A sütő nem melegít.	(4) Az ajtó nincs megfelelően becsukva.	Az ajtót csukja be.
A forgótányér hangos.	(5) Szennyeződések ragadtak a menesztőre vagy a sütő aljára.	Tisztítsa meg a sütőt a „Tisztítás” fejezetben olvasható utasítások szerint.

MŰSZAKI ADATOK

Térfogat 23 l

Mikrohullámú teljesítmény 800 W

Rozsdamentes acél kivitel

95 perces időkapcsoló

8 automatikus főzési program

Súly szerinti automatikus kiolvasztás

5 beállítható teljesítmény

Gyerekszár

Forgótányér átmérő 270 mm

Súly 12,8 kg

Méret: 485 × 293 × 367 mm (sz × ma × mé)

Névleges feszültség: 230 V~ 50 Hz

Névleges teljesítményfelvétel: 1250 W

Üzemi frekvencia: 2450 MHz

Zajszint: 60 dB

HULLADÉK FELHASZNÁLÁS ÉS MEGSEMMISÍTÉS

A csomagolópapírt és hullámpapírt adja le hulladékgyűjtő telepen. Csomagolófólia, PE zacskók, műanyag alkatrészek – műanyaggyűjtő szelektív hulladéktároló edénybe.

ÉLETTARTAM LEJÁRTÁT KÖVETŐ MEGSEMMISÍTÉS

Használt elektromos és elektronikus készülékek megsemmisítése (érvényes az EU tagállamokban és számos szelektív hulladékgyűjtést végző európai országban)

Ez a terméken vagy csomagolásán található jelzés azt mutatja, hogy a terméket tilos standard háztartási hulladékként megsemmisíteni. A terméket elektromos és elektronikus berendezések újrahasznosítására szakosodott hulladékgyűjtő telepen adja le. A termék helyes megsemmisítésével megelőzi, hogy káros hatást fejtsen ki az emberi egészségre és környezetünkre. Az anyagok újrahasznosítása kíméli a természetes forrásainkat. A termék újrahasznosításával kapcsolatosan bővebb információkat a helyi önkormányzattól, a háztartási hulladékot feldolgozó szervezettől, vagy a termék forgalmazójától kérhet.



08/05

HU

Ez a termék megfelel a kisfeszültségű berendezések biztonságára és az elektromágneses kompatibilitásra vonatkozó EU irányelveknek.



A szöveg és a műszaki paraméterek megváltoztatásának a joga fenntartva.

SICHERHEITSHINWEISE

Bitte aufmerksam lesen und gut aufbewahren!

Warnung: Die Sicherheitsmaßnahmen und -hinweise, die in dieser Anleitung aufgeführt werden, berücksichtigen nicht alle möglichen Situationen, zu denen es kommen kann. Der Anwender muss sich bewusst sein, dass der gesunde Menschenverstand, Vorsicht und Sorgfalt Faktoren sind, die sich nicht in ein Produkt einbauen lassen. Diese Faktoren müssen also bei der Verwendung und Bedienung dieses Geräts durch den bzw. die Anwender gewährleistet werden. Wir haften nicht für Schäden, die durch Transport, eine unsachgemäße Verwendung, Spannungsschwankungen oder eine Modifikation des Geräts entstehen.

Damit es zu keinem Brand oder Unfall durch elektrischen Strom kommt, müssen bei der Verwendung von elektrischen Geräten immer die Grundvorsichtsmaßnahmen eingehalten werden – einschließlich der folgenden:

1. Vergewissern Sie sich, dass die Spannung an Ihrer Steckdose der Spannung auf dem Etikett des Geräts entspricht, und dass die Steckdose ordnungsgemäß geerdet ist. Die Steckdose muss gemäß den geltenden Sicherheitsvorschriften installiert sein.
2. Verwenden Sie niemals den Mikrowellenherd, wenn seine Tür beschädigt ist, das Gerät nicht richtig funktioniert oder das Stromversorgungskabel beschädigt ist. **Lassen Sie bitte alle Reparaturen, inklusive Austauschen des Stromversorgungskabels, von einem Fachservice ausführen. Demontieren Sie niemals die Schutzabdeckungen, es droht die Gefahr eines Stromschlags bzw. Gefahr durch die Mikrowellenenergie. Vor der Instandsetzung des Geräts ist dieses stets von der Netzversorgung zu trennen. Wenn bei einem unter Strom stehenden Gerät die Schutzabdeckungen entfernt werden, setzen Sie eventuell den Servicetechniker der Gefahr durch die Mikrowellenenergie oder eines Stromschlags aus!**
3. Schützen Sie das Gerät vor direktem Kontakt mit Wasser und anderen Flüssigkeiten, damit es zu keinem Stromunfall kommen kann. Tauchen Sie weder das Zuleitungskabel noch den Stromstecker ins Wasser!
4. Verwenden Sie den Mikrowellenherd nicht im Außenbereich oder in einer feuchten Umgebung. Berühren Sie das Anschlusskabel oder das Gerät nicht mit nassen Händen. Es könnte zu einem Stromunfall kommen.
5. Lassen Sie bitte besondere Vorsicht walten, falls Sie den Mikrowellenherd in der Nähe von Kindern verwenden!
6. Lassen Sie den in Betrieb befindlichen Mikrowellenherd niemals unbeaufsichtigt.
7. Wir empfehlen, den am Stromnetz angeschlossenen Mikrowellenherd nicht unbeaufsichtigt zu lassen. Vor der Wartung des Geräts ist sein Stromversorgungskabel aus der Steckdose zu ziehen. Ziehen Sie niemals am Kabel, um das Gerät von der Stromversorgung zu trennen. Ziehen Sie dazu ausschließlich am Stecker.
8. Verwenden Sie den Mikrowellenherd nicht in der Nähe von Wärmequellen, wie z.B. einer Herdplatte. Schützen Sie das Gerät vor direkter Sonneneinstrahlung.
9. Das Stromversorgungskabel darf weder mit heißen Teilen in Berührung kommen noch über scharfe Kanten führen.
10. Schränken Sie das Risiko eines Brandes im Inneren des Mikrowellenherds ein, indem Sie folgende Hinweise beachten:
 - a) Speisen nicht überhitzen.

- b) Etwaige Metallteile vor dem Einlegen von Papier- oder Plastikbeuteln in den Mikrowellenherd entfernen.
- c) Verwenden Sie den Mikrowellenherd nicht zum Vorwärmen von Bratöl oder -fett, da sich die Öltemperatur nicht regeln lässt. Verwenden Sie den Mikrowellenherd nicht zum Sieden. Heißes Öl kann Teile des Mikrowellenherds oder das Küchengeschirr beschädigen sowie Verbrennungen verursachen.
- d) Nach der Verwendung reinigen Sie die Tür, die Türdichtung und den Geräteinnenraum mit einem mit Geschirrspülmittel befeuchteten Tuch, und reiben Sie die Teile anschließend trocken. So werden Fett und etwaige Speisereste entfernt.

VORSICHT: Falls die Tür oder die Türdichtung beschädigt ist, darf der Mikrowellenherd nicht betrieben werden, bis dass der Mangel von einem Fachmann behoben wurde. Alter Fettschmutz kann sich überhitzen und die Folgen können Rauchentwicklung oder gar ein Brand sein.

Zur Reinigung sind keine Scheuermittel zu verwenden.

- e) Falls die zubereitete Speise Mikrowellenherdinneren zu qualmen anfängt oder sich entflammt, öffnen Sie die Tür des Geräts nicht, schalten Sie es aus und ziehen Sie den Netzstecker.
 - f) Bei der Verwendung von Einweggeschirr aus Kunststoff oder Pappe oder einem anderen brennbaren Material, darf der Mikrowellenherd nicht unbeaufsichtigt gelassen werden.
11. Gehen Sie folgendermaßen vor, um das Risiko einer Explosion oder eines plötzlichen Hochkochens zu beschränken:

VORSICHT: Verwenden Sie im Mikrowellenherd keine luftdichten Gefäße, die geschlossen sind. Als ein geschlossenes Gefäß gelten auch Babyflaschen mit einem Schraubverschluss oder einem Schnuller. Explosionsgefahr!

- a) Zum Erhitzen von Flüssigkeiten verwenden Sie bitte Gefäße mit einem breiten Hals, die Sie nach dem Erhitzen für 20 Sekunden stehen lassen, damit es zu keinem plötzlichen Hochkochen kommt.
 - b) Eier in der Schale, ganze hart gekochte Eier, Wasser mit Fett- oder Ölgehalt und geschlossene Glasgefäße dürfen im Mikrowellenherd nicht erhitzt werden, da sie explodieren könnten. Kartoffeln, Würstchen oder Kastanien müssen vor dem Einlegen in den Mikrowellenherd geschält bzw. eingestochen werden.
 - c) Entnehmen Sie erhitzte Flüssigkeiten nicht unmittelbar nach dem Erhitzen dem Mikrowellenherd. Warten Sie einige Sekunden ab, damit es nicht zu einer Gefahrensituation durch ein mögliches plötzliches Hochkochen kommt.
 - d) Der Inhalt von Babyflaschen oder Babynahrungsgläsern muss vor dem Darreichen gut gemischt bzw. geschüttelt und seine Temperatur muss kontrolliert werden, um der Verbrennungsgefahr vorzubeugen.
12. Nach dem Kochen in der Mikrowelle kann Geschirr sehr heiß sein. Verwenden Sie zum Herausnehmen Topflappen. Vorsicht wegen Gefahr von Gesichts- und Handverbrennung durch heißen Dampf.
13. Heben Sie stets langsam den weitest entfernten Rand des Deckels oder der Lebensmittelfolie an. Öffnen Sie Popcornbeutel und Backbeutel in ausreichender Entfernung vom Gesicht.
14. Damit der Drehteller nicht zerbricht:
 - a) Lassen Sie den Drehteller vor dem Reinigen abkühlen.

- b) Stellen Sie bitte auf den kalten Drehteller keine heißen Speisen oder heißes Geschirr.
 - c) Stellen Sie bitte auf den heißen Drehteller keine gefrorenen Lebensmittel oder kaltes Geschirr.
15. Achten Sie darauf, dass Geschirr während dem Kochen die Innenwände des Mikrowellenherds nicht berührt.
 16. Verwenden Sie den Mikrowellenherd nicht zum Aufbewahren von Lebensmitteln oder anderen Gegenständen. Bei einem Blitzschlag ins Stromnetz, kann es vorkommen, dass sich der Mikrowellenherd selbsttätig einschaltet.
 17. Verwenden Sie den Mikrowellenherd nicht, wenn er keine Flüssigkeiten oder Lebensmittel enthält. Dies könnte das Gerät beschädigen. Die Lüftungsöffnungen des Mikrowellenherds sind frei und offen zu halten.
 18. Verwenden sie kein Zubehör, das nicht vom Hersteller empfohlen wird; ansonsten droht Garantieverlust.
 19. Verwenden Sie den Mikrowellenherd nur gemäß dieser Anleitung.
- Dieser Mikrowellenherd ist nur für den Haushaltgebrauch bestimmt. Der Hersteller haftet nicht für Schäden, die durch eine unsachgemäße Verwendung dieses Geräts entstanden sind.
20. Dieses Gerät ist nicht zur Verwendung durch Personen bestimmt (einschließlich Kindern), deren physisches, sensorisches oder geistiges Unvermögen oder deren Mangel an Erfahrungen und Kenntnissen sie an einer sicheren Verwendung des Geräts hindert, außer sie werden beaufsichtigt oder sie wurden in Bezug auf die Verwendung des Geräts von der für ihre Sicherheit verantwortlichen Person instruiert. Kinder müssen beaufsichtigt werden, damit sie nicht mit dem Gerät spielen.

Setzen Sie sich nicht unnötig übermäßiger Mikrowellenstrahlung aus.

1. Versuchen Sie nicht, den Mikrowellenherd zu betreiben, wenn die Tür geöffnet ist. So würden Sie sich der schädlichen Mikrowellenstrahlung aussetzen. Versuchen Sie nicht, das Sicherheitsschloss der Mikrowellentür zu beschädigen oder zuzulassen.
2. Zwängen Sie keine Fremdgegenstände in die Mikrowellentür. Achten Sie darauf, dass sich auf der Türdichtung und an den Schließflächen kein Schmutz oder Reste von Reinigungsmitteln ansetzen.
3. Betreiben Sie nicht den Mikrowellenherd, wenn er beschädigt ist. Es ist wichtig, dass die Mikrowellentür beim Schließen gut anliegt und keine Beschädigung aufweist.
Beispiele gefährlicher Türbeschädigung:
 - a) EINGEDRÜCKTE Mikrowellentür.
 - b) TÜRANGEL oder SICHERHEITSSCHLOSS, die lose oder kaputt sind.
 - c) Beschädigte DICHTUNG oder DICHTUNGSFLÄCHE der MIKROWELLENTÜR.
Nur qualifizierte Personen dürfen Mikrowellenherde instandsetzen.
4. Wie bei den meisten Backgeräten ist zur Senkung des Risikos einer Feuerentwicklung in der Mikrowelle eine verantwortungsvolle Beaufsichtigung notwendig.

Falls es zu einem Brand kommt:

1. Öffnen Sie die Mikrowellentür nicht.
2. Schalten Sie den Mikrowellenherd aus und ziehen Sie den Stecker aus der Steckdose.
3. Schalten Sie den Strom Hauptschalter aus.



Heiße Oberfläche!

REINIGUNG

Vergewissern Sie sich, dass Sie den Mikrowellenherd durch Ziehen des Stromsteckers vom Stromnetz getrennt haben.

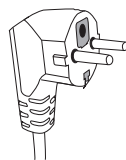

1. Verwenden Sie zum Reinigen des Mikrowelleninneren ein feuchtes Tuch.
2. Reinigen Sie das Zubehör auf gebräuchliche Weise in Geschirrspülwasser.
3. Der verunreinigte Türrahmen, die Dichtung und die benachbarten Teile müssen vorsichtig mit einem in Geschirrspülmittel angefeuchtetem Tuch gereinigt und danach trocken gerieben werden. Der Mikrowellenherd muss geerdet sein. Der Stromstecker des Geräts darf nur in eine entsprechend geerdete Steckdose gesteckt werden.

Bei jeglichen Zweifeln an der elektrischen Installation oder bei einer Störung des Mikrowellenherds wenden Sie sich an einen qualifizierten Elektriker oder Servicetechniker.

1. Der Mikrowellenherd ist mit einem kurzen Stromversorgungs-kabel ausgestattet, damit das Unfallrisiko durch Stolpern oder Verwickeln gesenkt wird.
2. Ein langes Verlängerungskabel muss die nachfolgenden Anforderungen erfüllen:
 - a) Hinsichtlich der genehmigten elektrischen Belastung müssen die Nennwerte des Verlängerungskabels und der Steckdose den Nennwerten des Mikrowellenherdes entsprechen.
 - b) Das Verlängerungskabel muss dreidrig sein und der Stecker sowie die Steckdose müssen mit einem Erdungsstift versehen sein.
 - c) Das Kabel muss verborgen sein, damit es nicht unnötig auf der Küchen-Arbeitsplatte liegt und damit es nicht zum Stolpern über das Kabel oder zum Herausziehen des Kabels durch Kinder kommt.

UTENSILIEN UND GESCHIRR ACHTUNG

Unfallgefahr

Dicht verschlossene Gefäße können beim Kochen explodieren. Geschlossene Gefäße müssen vor dem Kochen geöffnet und Kunststoffverpackungen eingestochen werden. Siehe bitte auch Materialien, die nicht im Mikrowellenherd verwendet werden dürfen. Es existieren bestimmte nicht-metallische Materialien, die trotzdem nicht sicher sind zur Verwendung in der Mikrowelle. Falls Sie sich nicht sicher sind, ob ein Material zum Kochen in der Mikrowelle verwendet werden darf, gehen Sie bitte folgendermaßen vor:

Test von Küchengeschirr:

1. Füllen Sie das Gefäß, das Sie in der Mikrowelle verwenden möchten, mit kaltem Wasser (250 ml).
2. Kochen Sie während einer Minute bei maximaler Leistung.
3. Prüfen Sie nun vorsichtig die Temperatur des Testgeschirrs. Falls sich das Testgeschirr erwärmt hat, eignet es sich nicht zur Verwendung im Mikrowellenherd.
4. Das Testkochen darf nicht länger als 1 Minute dauern.

Materialien, die sich zur Verwendung im Mikrowellenherd eignen

Geschirr	Bemerkungen
Alufolie	Nur zum Abdecken kleiner Teile von Speisen. Durch das Abdecken kleiner Teile von Fleisch oder Geflügel mit Folie kann das Überkochen oder Verbrennen kleiner Speiseteile vermieden werden. Die Folie muss mindestens 2,5 cm von der Innenwand des Mikrowellenherds entfernt sein (falls sie zu nah ist, kann es zu einer Deformation der Folie kommen).
Backbleche	Richten Sie sich nach den Hinweisen des Herstellers. Der Boden der Backformen muss sich mindestens 5 mm über dem Drehteller befinden. Eine unsachgemäße Handhabung kann ein Zerbrechen des Drehtellers zur Folge haben.
Teller	Verwenden Sie nur Teller und Geschirr, die zur Verwendung im Mikrowellenherd geeignet sind. Richten Sie sich nach den Hinweisen des Herstellers. Verwenden Sie keine gesprungenen oder sonstwie beschädigten Schüsseln.
Gläser und Krüge	Entfernen Sie stets einen etwaigen Dichtungsdeckel. Nur zum Aufwärmen verwenden. Nicht darin Kochen! Die meisten Glasgefäße halten hohen Temperaturen nicht stand und können zerbersten.
Gläserne Backschüsseln	Benutzen Sie nur gläserne Backschüsseln, die sich für hohe Temperaturen eignen. Kontrollieren Sie, dass die Schüssel keine Metallborte oder andere Metallteile hat. Verwenden Sie keine gesprungenen oder sonstwie beschädigten Schüsseln.
Backbeutel	Richten Sie sich nach den Hinweisen des Herstellers. Nicht mit Metallspangen verschließen. Lassen Sie den Beutel einen Spalt offen, damit heißer Dampf austreten kann.
Papierteller	Nur geeignet zum Aufwärmen oder kurzen Kochen. Lassen Sie den Mikrowellenherd während dem Kochvorgang nicht unbeaufsichtigt.
Papiertücher	Zum Abdecken von Speisen und zum Aufsaugen von geschmolzenem Fett. Nur zum kurzfristigen Erhitzen verwenden. Lassen Sie den Mikrowellenherd während dem Kochen nicht unbeaufsichtigt.
Backpapier	Eignet sich zum Abdecken von Speisen, zum Einpacken von Speisen beim Dünsten und als Spritzschutz.
Kunststoffmaterialien	Verwenden Sie nur Teller und Geschirr, die zur Verwendung im Mikrowellenherd geeignet sind. Richten Sie sich nach den Hinweisen des Herstellers. Kunststoffgeschirr, das zur Verwendung in der Mikrowelle geeignet ist, ist speziell gekennzeichnet: „mikrowellengeeignet“. Bestimmte Kunststoffe werden weich in Folge der langen Einwirkung von hoher Temperatur. Entsprechend der Anleitung des Speiseherstellers müssen Koch- und Backbeutel eingeschnitten, eingestochen oder sonstwie entlüftet sein.
Kunststofffolien	Verwenden Sie nur Teller und Geschirr, die zur Verwendung im Mikrowellenherd geeignet sind. Verwenden Sie Folien zum Abdecken von Speisen und zur Erhaltung der Feuchtigkeit von Speisen während dem Kochen. Achten Sie darauf, dass die Kunststofffolie die zubereiteten Speisen nicht berührt.
Thermometer	Verwenden Sie nur Thermometer, die zur Verwendung in der Mikrowelle geeignet sind. (Thermometer für Fleisch und Back- und Süßwaren.)
Wachspapier	Eignet sich zum Zudecken von Speisen, als Spritzschutz in der Mikrowelle und zur Erhaltung der Feuchtigkeit von Speisen während ihrer Zubereitung.

Materialien, die nicht im Mikrowellenherd verwendet werden dürfen

Utensilien und Geschirr	Bemerkungen
Aluminiumtablets und Alubleche	Es besteht Verbiegungsgefahr. Geben Sie die Speise in ein für die Mikrowelle geeignetes Gefäß.
Lebensmittelschachteln und Kartons mit Metallgriffen	Es besteht Verbiegungsgefahr. Geben Sie die Speise in ein für die Mikrowelle geeignetes Gefäß.
Metallgeschirr und Geschirr mit Metallteilen	Metall blockiert die Mikrowellenenergie. Metallborten können sich verbiegen.
Verschlussringe aus Draht	Es besteht die Gefahr des Verbiegens und eines Brandes in der Mikrowelle.
Papierbeutel	Es kann zur Entflammung kommen. Es besteht die Gefahr eines Brandes in der Mikrowelle.
Schaumstoff	Wegen der hohen Temperatur kann Schaumstoff schmelzen und die Speise vernichten.
Holz	Holz trocknet aus und kann während dem Kochvorgang brüchig werden.

DE

VORBEREITUNG DES MIKROWELLENHERDS

Bezeichnungen der Teile und des Zubehörs

Packen Sie den Mikrowellenherd und alles Zubehör aus.

Der Mikrowellenherd wird mit folgendem Zubehör geliefert:

Glasteller	1
Drehring des Glastellers	1
Bedienungsanleitung	1

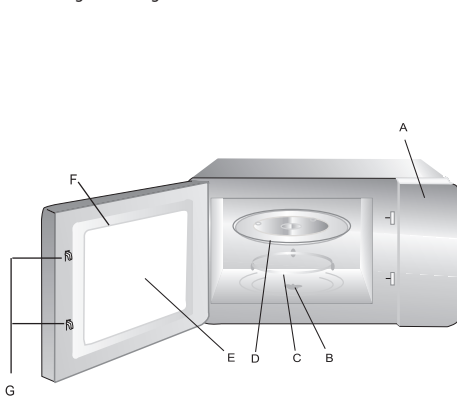

- A) Bedienpanel
- B) Welle des Drehtellers
- C) Drehring des Glastellers
- D) Glasteller
- E) Sichtfenster
- F) Tür
- G) Sicherheitsschloss der Tür

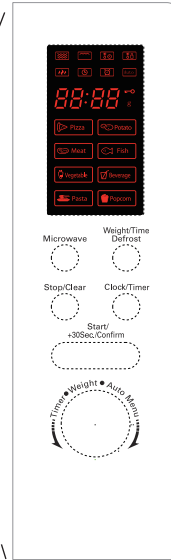

Microwave

(Mikrowellenleistung)

Weight/Time Defrost (Auftauen nach Gewicht/Zeit)

Clock/Timer

(Uhrzeit/Küchenwecker)

Stop/Clear

(Stopp/Storno)

Start/+30Sec./Confirm

(Start/+30 Sek./Bestätigen)

Timer/Weight/Auto Menu

(Zeit/Gewicht/Auto Menu)

EINLEGEN DES DREHTELLERS

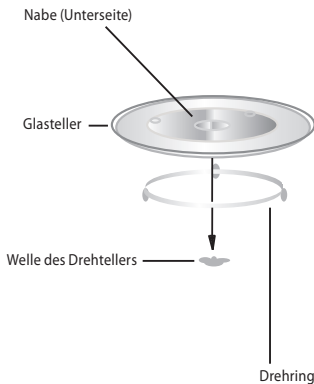

1. Legen Sie den Glasteller niemals verkehrt in den Mikrowellenherd. Die Bewegung des Drehtellers darf in keiner Weise behindert sein.
2. Verwenden Sie den Mikrowellenherd niemals ohne Drehring und Glasteller.
3. Alle Lebensmittel und Gefäße müssen sich auf dem Drehteller befinden.
4. Falls der Glasteller oder der Drehring beschädigt ist, kontaktieren Sie eine autorisierte Werkstatt.

DE

AUFSTELLEN DER MIKROWELLE IN DER KÜCHE

Entfernen Sie alles Verpackungsmaterial und legen Sie alles Zubehör bereit.

Kontrollieren Sie, ob das Gerät nicht beschädigt ist (eingedrückte oder kaputte Tür u.ä.). Bei jeglicher Beschädigung ist der Mikrowellenherd nicht aufzustellen.

Gehäuse: Entfernen Sie alle Schutzfolien von der Geräteoberfläche. **Die hellbraune Glimmerplatte, die als Magnetronabdeckung dient, darf nicht entfernt werden!**

Installation

1. Wählen Sie eine ebene Oberfläche aus, mit genügend Platz zur Lüftung des Geräts.

Der Mikrowellenherd muss mindestens 7,5 cm von der nächsten Wand entfernt sein.

Mindestens eine Geräteseite muss vollständig frei stehen.

- 1) Über dem Mikrowellenherd muss es mindestens 30 cm Freiraum geben.
- 2) Die Füße des Mikrowellenherds dürfen nicht entfernt werden.
- 3) Alle Lüftungsöffnungen des Geräts müssen stets frei sein, sonst kann es zur Beschädigung der Mikrowelle kommen.
- 4) Stellen Sie die Mikrowelle so weit wie möglich von Radio- oder Fernsehgeräten entfernt auf.

Der Betrieb des Mikrowellenherds kann den Empfang von TV- bzw. Radiosignalen stören.

- 2 Schließen Sie das Gerät an einer gebräuchlichen Steckdose an. Vergewissern Sie sich, dass die Spannung und die Frequenz mit den Angaben auf dem Geräteetikett übereinstimmen.

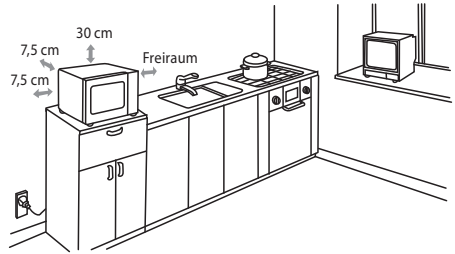

ACHTUNG: Stellen Sie den Mikrowellenherd nicht über dem Kochherd oder in der Nähe einer anderen Hitzequelle auf. Ein Aufstellen über oder in der Nähe einer Hitzequelle kann die Beschädigung des Geräts und den Verlust des Garantianspruchs zur Folge haben.

BEDIENUNG DES MIKROWELLENHERDS

1. Uhrzeit einstellen

Nachdem Sie den Mikrowellenherd am Stromnetz anschließen, erscheint auf dem LED-Display „0:00“ und es ertönt ein Tonsignal.

- 1) Drücken Sie die Taste **Clock/Timer**, um die Uhrfunktion auszuwählen. Das Display blinkt.
- 2) Stellen Sie die Uhrzeit im Bereich 0-23 mit dem Regler „h“ ein.
- 3) Drücken Sie erneut die Taste **Clock/Timer**, nun blinken die Minuten.
- 4) Stellen Sie die Minuten im Bereich 0-59 mit dem Regler „h“ ein.
- 5) Mit einem weiteren Druck der Taste **Clock/Timer** beenden Sie die Uhreinstellung. Das Display zeigt die Uhrzeit und es blinkt das Symbol „:“.

Hinweis: 1) Falls Sie die Uhrzeit nicht einstellen, wird der Mikrowellenherd nicht funktionieren.
2) Während der Uhreinstellung können Sie jederzeit die Taste **Stop/Clear** (Stopp/Löschen) drücken, und der Mikrowellenherd kehrt automatisch in den Ausgangszustand zurück.

2. Kochen im Mikrowellenherd

Drücken Sie die Taste **Microwave** und wählen Sie mit dem Regler „h“ die gewünschte Leistung aus. Drücken Sie **Start/+30Sec./Confirm** und wählen Sie mit Hilfe des Reglers „h“ die Kochzeit aus. Nun drücken Sie **Start/+30Sec./Confirm**, um den Kochvorgang zu starten.

Beispiel: Wenn Sie in der Mikrowelle während 20 Minuten mit 80% Leistung kochen möchten, gehen Sie wie folgt vor:

- 1) Drücken Sie die Taste **Microwave** (Mikro). Auf dem Display erscheint „P100“.
- 2) Mit Hilfe des Reglers „h“ stellen Sie 80% Leistung ein – drehen Sie, bis auf dem Display „P80“ erscheint.
- 3) Bestätigen Sie Ihre Wahl mit der Taste **Start/+30Sec./Confirm**.

DE

- 4) Mit Hilfe des Reglers „“ stellen Sie nun die Kochdauer ein (drehen Sie, bis auf dem Display „20:00“ erscheint).
- 5) Mit der Taste **Start/+30Sec./Confirm** starten Sie den Kochvorgang, oder Sie können mit **Stop/Clear** Ihre Einstellungen stornieren.

Hinweis: Bei der Einstellung der Kochdauer hängen die Schritte des Drehreglers von der eingestellten Kochdauer ab:

Eingestellte Dauer	Reglerschritt
0–1 Min.	: 5 Sek.
1–5 Min.	: 10 Sek.
5–10 Min.	: 30 Sek.
10–30 Min.	: 1 Min.
30–95 Min.	: 5 Min.

Tabelle der Mikrowellenleistung

Mikrowellenleistung	100%	80%	50%	30%	10%
Display	P100	P80	P50	P30	P10

3. Schnellstart

- 1) Wenn Sie in der Ruhestellung des Geräts die Taste **Start/+30Sec./Confirm** drücken, beginnt ein Kochvorgang mit 100% Leistung, wobei sich dieser mit jedem weiteren Tastendruck um 30 Sek. bis zur Maximalkochdauer von 95 Minuten verlängert.
- 2) Während dem Koch- oder Auftauvorgang können Sie dementsprechend mit jedem weiteren Druck der Taste **Start/+30Sec./Confirm** die Dauer um 30 Sekunden verlängern.
- 3) In der Ruhestellung des Geräts können Sie durch Drehen des Reglers „“ nach links die Dauer mit 100% Kochleistung einstellen und mit der Taste **Start/+30Sec./Confirm** den Vorgang starten.

4. Auftauen nach Gewicht

- 1) Drücken Sie einmal die Taste **Weight/Time Defrost**, auf dem Display erscheint „dEF1“.
- 2) Mit dem Drehregler „“ wird das Gewicht der Lebensmittel zwischen 100 g und 2000 g eingestellt.
- 3) Drücken Sie die Taste **Start/+30Sec./Confirm**, um das Auftauen zu starten.

5. Auftauen nach Zeit



- 1) Drücken Sie die Taste **Weight/Time Defrost** zweimal, auf dem Display erscheint „dEF2“.
- 2) Mit dem Drehregler „“ stellen Sie die Auftaudauer ein (maximal möglich sind 95 Minuten).
- 3) Drücken Sie **Start/+30Sec./Confirm**, um den Auftauvorgang zu starten. Die Leistung beim Auftauen ist P30; sie lässt sich nicht ändern.

6. Küchenwecker



- 1) Drücken Sie zweimal die Taste **Clock/Timer**. Auf dem Display erscheint 00:00 und das Timer-Symbol leuchtet.
- 2) Geben Sie mit dem Regler „“ die gewünschte Zeitdauer ein (maximaler Countdown sind 95 Minuten).
- 3) Drücken Sie die Taste **Start/+30Sec./Confirm**, um die Einstellung zu bestätigen, das Timer-Symbol leuchtet.
- 4) Nach dem Verstreichen der eingestellten Zeit erlischt das Timer-Symbol und es ertönt fünfmal ein Tonsignal. Sofern die Uhr des Geräts eingestellt ist, erscheint auf dem Display wieder die Uhrzeit.

Hinweis: Während der Timer-Funktion zeigt das Display nicht die Uhrzeit sondern die abgezählte Zeit an.

7. Automatische Programme – Auto Menu

- 1) Drehen Sie mit dem Regler „“ nach rechts, um das gewünschte Programm auszuwählen. Die einzelnen Programme erscheinen als „A-1“ bis „A-8“.
- 2) Bestätigen Sie Ihre Wahl mit der Taste **Start/+30Sec./Confirm**.
- 3) Wählen Sie nun mit dem Regler „“ das Ausgangsgewicht, siehe die nachfolgende Programmtabelle.
- 4) Mit **Start/+30Sec./Confirm** starten Sie den Kochvorgang.

Beispiel: Zum Kochen eines Fisches von 350 g mit „Auto Menu“:

- 1) Drehen Sie mit dem Regler „“ im Uhrzeigersinn, bis „A-6“ erscheint.
- 2) Bestätigen Sie Ihre Wahl mit der Taste **Start/+30Sec./Confirm**.
- 3) Wählen Sie nun mit „“ das Gewicht des Fisches aus (drehen, bis „350“ erscheint).
- 4) Mit **Start/+30Sec./Confirm** starten Sie den Kochvorgang.

Auto Menu-Programme

Menü	Gewicht (in g)	Display
A-1 PIZZA	200 g	200
	400 g	400
A-2 MEAT (Fleisch)	250 g	250
	350 g	350
	450 g	450
A-3 VEGETABLE (Gemüse)	200 g	200
	300 g	300
	400 g	400
A-4 PASTA (Teigwaren)	50 g (mit 450 ml kaltem Wasser)	50
	100 g (mit 800 ml kaltem Wasser)	100
A-5 POTATO (Kartoffeln)	200 g	200
	400 g	400
	600 g	600
A-6 FISH (Fisch)	250 g	250
	350 g	300
	450 g	400
A-7 BEVERAGE (Getränk)	1 Tasse (120 ml)	1
	2 Tassen (240 ml)	2
	3 Tassen (360 ml)	3
A-8 POPCORN	50 g	50
	85 g	85
	100 g	100



DE

8. Speisenzubereitung in mehreren Phasen

Es können höchstens 2 verschiedene Phasen programmiert werden. Falls Auftauen teil der Zubereitung ist, sollte es als erste Phase eingestellt werden.

Beispiel: Falls Sie die Speise 5 Minuten lang auftauen und danach 7 Minuten lang mit 80% Leistung kochen wollen, gehen Sie wie folgt vor:

- 1) Drücken Sie zweimal die Taste **Weight/Time Defrost** (Auftauen), auf dem Display erscheint „dEF2“.
- 2) Stellen Sie mit Hilfe des Reglers „“ die Auftaudauer ein (drehen Sie, bis auf dem Display „05:00“ erscheint).
- 3) Drücken Sie einmal die Taste **Microwave**. Auf dem Display erscheint „P100“.

- 4) Wählen Sie durch wiederholtes Drücken von **Microwave** oder mit dem Regler „“ die Mikrowellenleistung 80 % aus.
- 5) Bestätigen Sie Ihre Wahl mit der Taste **Start/+30Sec./Confirm**. Auf dem Display erscheint „P80“.
- 6) Stellen Sie nun mit Hilfe des Reglers „“ die Kochdauer von 7 Minuten ein (drehen Sie, bis auf dem Display „07:00“ erscheint).
- 7) Starten Sie mit der Taste **Start/+30Sec./Confirm** den Zubereitungsprozess. Es ertönt ein Tonsignal für die erste Phase und die Auftauzeit wird abgezählt. Beim Übergang zur zweiten Zubereitungsphase ertönt wiederum ein Tonsignal. Am Ende der gesamten Zubereitungszeit (wenn beide Phasen fertig sind) ertönt fünfmal ein Tonsignal.

9. Infoanzeige

- 1) Drücken Sie während dem Kochvorgang die Taste **Microwave**. Für 3 Sekunden wird die aktuell eingestellte Leistungsstufe angezeigt. Nach 3 Sekunden kehrt das Display in den vorhergehenden Zustand zurück.
- 2) Während dem Kochvorgang können Sie durch Drücken der Taste **Clock/Timer** die aktuelle Uhrzeit anzeigen. Für 3 Sekunden wird die Uhrzeit angezeigt.

10. Kindersicherung

- Sichern:** Drücken Sie im Ruhezustand des Geräts für 3 Sekunden die Taste **Stop/Clear**. Es ertönt ein langes Tonsignal, das die Aktivierung der Kindersicherung anzeigt, und es leuchtet ein Schlüsselsymbol. Falls die Uhrzeit eingestellt ist, wird die aktuelle Zeit angezeigt. Andernfalls erscheint auf dem LED-Display „“.
- Aufschließen:** Drücken Sie beim gesicherten Gerät für 3 Sekunden die Taste **Stop/Clear** (Stopp/Storno). Es ertönt ein langes Tonsignal, das die Aufhebung der Kindersicherung anzeigt, und das Schlüsselsymbol erlischt.

STÖRUNGSBEHEBUNG

Häufig	
Der Mikrowellenherd stört den Fernsehempfang.	Ähnlich wie andere kleine Verbrauchsgeräte, so kann auch ein Mikrowellenherd den Empfang von Radio- und Fernsehsignalen stören. Diese Erscheinung ist normal.
Das Licht im Mikrowellenherd wird gedämpft.	Bei der Verwendung einer niedrigeren Mikrowellenleistung kann sich das Licht im Mikrowellenherd dämpfen. Diese Erscheinung ist normal.
Beschlagen der Tür, heiße Luft aus den Lüftungsöffnungen.	Beim Kochen kann aus Lebensmitteln Dampf freigesetzt werden. Der Hauptteil der Feuchtigkeit wird durch die Lüftungsöffnungen abgeleitet, ein Teil kann aber an kühleren Stellen kondensieren, wie z.B. an der Tür. Diese Erscheinung ist normal.
Der Mikrowellenherd wurde aus Versehen leer eingeschaltet.	Es ist verboten, den Mikrowellenherd leer zu betreiben! Es ist sehr gefährlich.

Störung	Mögliche Ursache	Abhilfe
Der Mikrowellenherd lässt sich nicht einschalten.	(1) Das Stromkabel ist nicht richtig eingesteckt.	Ziehen Sie den Stecker, und stecken Sie ihn nach 10 Sekunden erneut ein.
	(2) Die Sicherung ist durchgebrannt oder der Schutzschalter hat angesprochen.	Vertrauen Sie ein Austauschen einer Sicherung oder das Reseten eines Schutzschalters einer autorisierten Werkstatt an.
	(3) Schadhafte Steckdose.	Versuchen Sie ein anderes Elektrogerät an der Steckdose anzuschließen.
Der Mikrowellenherd kocht nicht.	(4) Die Tür ist nicht richtig geschlossen.	Schließen Sie die Tür richtig.
Drehteller lärmt beim Betrieb.	(5) Verunreinigungen am Drehteller und am Boden des Mikrowellenherds.	Reinigen Sie bitte den Mikrowellenherd gemäß den Anweisungen im Abschnitt „Reinigung“.

TECHNISCHE ANGABEN

Fassungsvermögen 23 l
Mikrowellenleistung 800 W
Ausführung rostfreier Stahl
95-Minuten-Timer
8 Programme für automatisches Kochen
Automatisches Auftauen nach Gewicht
5 Leistungsniveaus
Kindersicherung
Durchmesser des Drehtellers 270 mm
Gewicht 12,8 kg
Maße: 485 × 293 × 367 mm (B × H × T)
Nennspannung: 230 V~ 50 Hz
Anschlusswert: 1250 W
Betriebsfrequenz: 2450 MHz
Geräuschpegel: 60 dB

VERWENDUNG UND ENTSORGUNG DER VERPACKUNG

Verpackungspapier und Wellpappe – zum Altpapier geben. Verpackungsfolie, PET-Beutel, Plastikteile – in den Sammelcontainer für Plastik.

ENTSORGUNG DES PRODUKTES NACH ABLAUF DER LEBENSDAUER

Die Entsorgung der verwendeten elektrischen und elektronischen Geräte (gültig in den Mitgliedsländern der EU und weiteren europäischen Ländern mit dem eingeführten System der Abfalltrennung)

Das abgebildete Symbol auf dem Produkt oder auf der Verpackung bedeutet, dass das Produkt nicht als Hausmüll abgegeben werden soll. Das Produkt geben Sie an einem Ort ab, der für das Recycling von elektrischen und elektronischen Geräten bestimmt ist. Die richtige Entsorgung des Produktes schützt Sie vor negativen Einflüssen auf die menschliche Gesundheit und des Lebensraumes.

Das Recycling des Materials trägt zum Schutz der Naturressourcen bei. Mehr Informationen über das Recycling dieses Produktes gibt Ihnen die Kommunalbehörde, Organisationen für die Bearbeitung von Hausabfall oder die Verkaufsstelle, in der Sie das Produkt erworben haben.

Dieses Produkt erfüllt die Anforderung der EU-Richtlinien über elektromagnetische Kompatibilität und elektrische Sicherheit.

Eine Änderung des Textes und der technischen Parameter vorbehalten.



08/05



DE

SAFETY INSTRUCTIONS

Read carefully and save for future use!

Warning: The safety measures and instructions, contained in this manual, do not include all conditions and situations possible. The user must understand that common sense, caution and care are factors that cannot be integrated into any product. Therefore, these factors shall be ensured by the user/s using and operating this appliance. We are not liable for damages caused during shipping, by incorrect use, voltage fluctuation or the modification or adjustment of any part of the appliance.

To protect against a risk of fire or electric shock, basic precautions shall be taken while using electrical appliances, including the following:

1. Make sure the voltage in your outlet corresponds to the voltage provided on the appliance label and that the socket is properly grounded. The outlet must be installed according to valid safety instructions.
2. Do not operate the oven if the door is damaged, it does not function correctly or the power cord is damaged. **All repairs or adjustments including cord replacements shall be performed by a professional service centre! Do not remove the protective cover from the appliance. Risk of electric shock or exposed to microwave energy. Unplug the cord from outlet before repairing. Removing the cover with the cord plugged in can result in the service technician being exposed to microwave energy or being shocked!**
3. Protect the appliance against direct contact with water and other liquids, to prevent potential electric shock. Do not immerse cord or plug in water!
4. Do not operate the microwave oven outdoors or in a moist environment and do not touch the cord or appliance with wet hands. Risk of electric shock.
5. Close supervision is necessary for operating the oven near children!
6. Do not leave the microwave oven running unattended.
7. Leaving the oven cord connected to outlet unattended is not recommended. Disconnect the cord from the electrical outlet prior to performing maintenance. Do not pull the cord from the outlet by yanking the cord. Unplug the cord from the outlet by grasping the plug.
8. Do not use the microwave oven near a source of heat, for example, stove hotplates. Protect the appliance against direct sunlight.
9. Do not allow the cord to touch hot surfaces or lead the cord over sharp edges.
10. Prevent fires inside the oven by observing the following:
 - a) Do not overheat food.
 - b) Remove any clips from paper or plastic bags before placing them into the oven.
 - c) Do not heat frying oils or greases in the oven, for oil temperatures cannot be regulated. Do not fry food inside the oven. Hot oil can damage parts of the oven and kitchen dishes and also cause burns.
 - d) Wipe the door, door seal and inside of the oven dry using a damp cloth with detergent. All stains, greases and food residues are removed this way.

WARNING: The oven should not be operated, if the door or door seal is damaged, until repaired by a trained individual. The accumulated grease can overheat and could result in smoke or fire.

Do not use abrasive cleaning agents.

- e) If smoke begins to come out of the food being heated or the food catches fire, leave the door open, turn off the oven and unplug the cord from the outlet.
 - f) Do not leave the oven unattended when using disposable containers made of plastic, paper or other flammable materials.
11. Limit the risk of explosion or sudden boil by observing the following:

WARNING: Do not put hermetically sealed containers into the oven. Baby bottles with screw-on caps or pacifiers are also considered as sealed containers. This could lead to an explosion.

- a) Use a container with a wide nozzle for heating liquids. After heating the liquid, leave it stand for 20 seconds to prevent an erupting boil.
 - b) Eggs in shells, hard-boiled eggs, water containing grease or oil and closed glass containers shall not be heated in the microwave oven because they can explode. Potatoes, frankfurters or chestnuts shall be peeled or pricked before inserting them into the oven.
 - c) Do not remove liquids from the oven directly after heating. Wait a few seconds before removing liquids to prevent them from boiling over.
 - d) Stir or shake and check the temperature of baby bottles and canned baby food prior to serving to protect against burning.
12. Containers are very hot after being heated. Use oven mitts when removing containers from oven. Be careful not to burn your face and hands by coming into contact with hot steam.
 13. Always lift the furthest edge of the lid or food wrap. Open popcorn bags and baking bags at a sufficient distance away from the face.
 14. Protecting the turntable against breaking:
 - a) Let the turntable cool down before cleaning.
 - b) Do not place hot food or containers on a cold turntable.
 - c) Do not place frozen food or cold containers on a hot turntable.
 15. Make sure the containers do not touch the inside walls of the oven during the heating process.
 16. Do not store food or other objects inside the oven. The oven can be switched on spontaneously if the network is struck by lightning.
 17. Do not use the oven if it does not contain any food or liquids. This may cause damage to the oven. Do not cover or block any openings on the microwave oven.
 18. Use accessories only advised by the manufacturer, otherwise you risk losing the warranty.
 19. Use the microwave oven only in accordance with the instructions given in this manual. This microwave oven is intended for domestic use only. The manufacturer is not liable for damages caused by the improper use of this appliance.

20. This appliance shall not be used by persons (including children), whose physical, sense or mental inability or insufficient experience and skills prevent him from safely using the appliance, if they are not supervised or if they have not been instructed regarding the use of the appliance by a person responsible for their safety. Child supervision is essential to prevent them from playing with the appliance.

Do not expose yourself microwave energy excessively.

1. Do not attempt to operate the microwave oven if the door is open. By doing so, you can become exposed to harmful microwave energy. Do not attempt to break or hold safety locks on the oven door.
2. Do not insert foreign objects between the oven door. Make sure dirt or residue from cleaning agents are not left on the door seal or sealing elements of the oven.
3. Do not use the oven if damaged. The oven door should perfectly tightly upon closing and should not be damaged. Examples of damage caused to the oven door:
 - a) DENTING the oven door.
 - b) Loose or broken door HINGES or SAFEGUARDS.
 - c) OVEN DOOR SEAL OR SEALING AREAS ON THE FRAME HEAD.Adjustments or repairs to the microwave oven should only be performed by a qualified person.
4. As with the majority of appliances intended for baking, strict supervision is necessary to reduce the risk fire around the oven.

In case of fire:

1. Do not open oven door.
2. Turn off the oven and unplug cord from socket.
3. Turn off the master power switch.



Hot surface!

CLEANING

Make sure you unplugged the oven from the outlet by disconnecting the plug from the outlet.

1. Use a damp cloth and clean the inside of the oven.
2. Clean accessories as usual in soap water.
3. Clean the door frame, seal and neighbouring parts carefully using a damp cloth dipped into dishwashing detergent and wipe dry. The microwave oven must be grounded. The plug should be connected only to a properly grounded outlet.

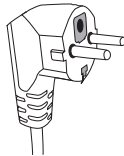

Refer to a qualified electrician or service technician if you have any doubts regarding proper wiring or experience malfunctioning.

1. The microwave oven is equipped with a short cord to reduce the risk of tripping or tangling.
2. Long extension cords must meet the following requirements:
 - a) With respect to electric load, the rated values of the extension cord and outlet should comply with the rated values of the microwave oven.
 - b) The extension cord must be three-wire and the plug must be equipped with a grounding pin.
 - c) The cord must be sufficiently hidden, not hanging over the kitchen counter, to prevent against tripping over the cord or being pulled out by children.

UTENSILS AND DISHES

CAUTION

Risk of injury

Tightly closed containers can explode when heated. Closed containers must be opened prior to cooking and plastic containers shall be pierced, see Materials to find out what material can and can not be used in the microwave oven. Some non-metal material may not be safely used for oven heating. If you are not sure whether or not the material is safe for oven heating, proceed as follows:

Test the container:

1. Fill the container, to be heated in the microwave oven, with cold water (250 ml).
2. Heat for 1 minute at maximum cooking power.
3. Check the temperature of the tested container carefully. If the tested container is warm, do not use it for oven heating.
4. Do not cook more than 1 minute.

Material that can be used in the microwave oven

Containers	Notes
Aluminium foil	Only to cover small parts of food. Covering small amounts of meat or poultry with foil prevents overcooking or burning the food. The foil must be at least 2.5 cm away from the inner oven surface (the foil can bend if too close).
Baking trays	Follow the instructions of the manufacturer. The bottom of the baking container must be at least 5 mm above the turntable. Improper handling can lead to cracking the turntable.
Plates	Use only plates and dishes specified for microwave oven use. Follow the instructions of the manufacturer. Do not use cracked or otherwise damaged bowls.
Glass jars and jugs	Always remove the cover. Only heat the food. Do not cook! Most glass jugs and jars are not resistant to high temperatures and can crack.
Glass baking dishes	Use only those glass baking dishes resistant to high temperatures. Make sure the bowl does not have a metal border or other metal objects. Do not use cracked or otherwise damaged bowls.
Baking bags	Follow the instructions of the manufacturer. Do not close using metal clips. Leave the bag slightly opened enabling the free release of hot steam.
Paper trays	Suitable only for heating or short cooking. Do not leave the oven unattended while cooking.
Paper towels	Use these to cover food or remove melted grease. Use for short-term cooking only. Do not leave the oven unattended while cooking.
Parchment paper	Use for covering food, packing food for stewing and as protection against spattering.
Plastic material	Use only plates and dishes specified for microwave oven use. Follow the instructions of the manufacturer. Plastic material, suitable for microwave oven use, should be equipped with a specific label: "Suitable for microwave ovens." Some plastics become softer as a result of long-term exposure to high temperatures. "Boiling bags" and baking sacks must be cut, pieced or otherwise vented according to the food manufacturer's instructions.
Plastic packing foil	Use only plates and dishes specified for microwave oven use. Use them for covering food and to maintain food moist while cooking. Make sure the plastic foil does not touch the food being prepared.
Thermometers	Use only thermometers suitable for microwave oven use. (Thermometers for meat, bread products and candy.)
Wax paper	Use for covering food, as protection against spattering and to maintain food moist while cooking.

Material, which may not be used for oven heating

Utensils and dishes	Notes
Aluminium platters and trays	Risk of bending. Move the food to a container suitable for microwave oven use.
Food and cardboard boxes with metal holders	Risk of bending. Move the food to a container suitable for microwave oven use.
Metal dishes and dishes with metal objects	Metal prevents the penetration of microwave energy. Metal borders can bend.
Wired closing rings	Risk of bending and fire inside the oven.
Paper bags	Risk of catching fire. Risk of fire inside the oven.
Foam material	Plastic foam can melt at high temperatures and spoil food.
Wood	Wood dries and can crack when cooked.

PREPARING THE MICROWAVE OVEN

Parts and features of the microwave oven

Unpack the oven and all accessories.

The oven comes with the following accessories:

Glass turntable	1
Turntable support ring	1
Operating manual	1

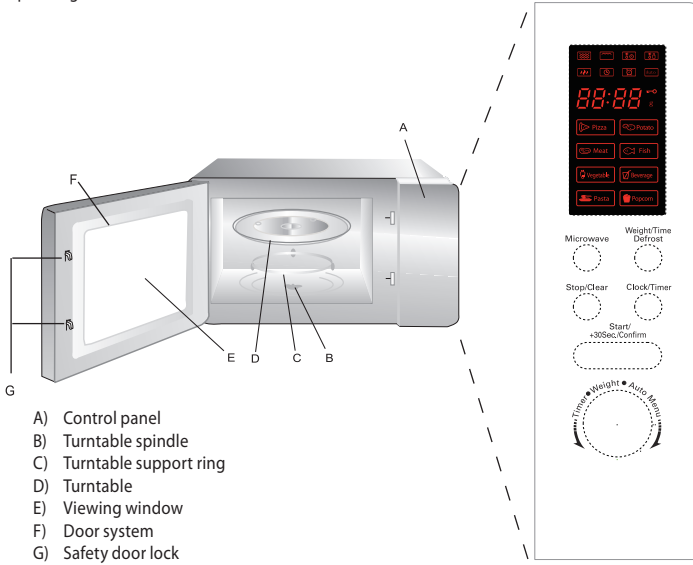

INSTALLING THE TURNTABLE

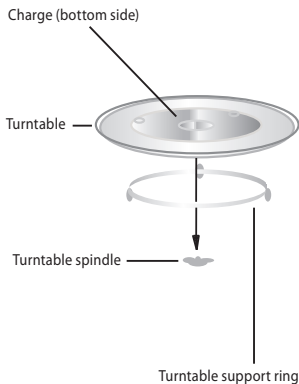

1. Do not lay the turntable face down. The movement of the turntable should not be limited.
2. Do not use the oven without the support and turntable.
3. All foods and containers shall be placed on the turntable.
4. In case the turntable or support ring becomes damaged, contact the nearest authorized service centre.

KITCHEN COUNTER INSTALLATION

Remove all packaging material and take out all accessories.

Make sure the appliance is not damaged (dented or damaged door etc.). Do not install an appliance showing any signs of damage.

Appliance box: Remove all protective wrapping from the surface. **Do not remove the light brown mica protective cover of the magnetron.**

Installation

1. Choose a flat surface with enough space for ventilation.

The appliance must be placed at least 7.5 cm away from the nearest wall.

At least one side must be open space.

- 1) Leave at least 30 cm of free space above the oven.
 - 2) Do not remove oven legs.
 - 3) Blocking air vents can result in damaging the appliance.
 - 4) Place the oven as far away from the radio or television as possible. Television and radio broadcasting signals may interfere with microwave oven operation.
2. Plug the appliance into a standard socket. Make sure the voltage and frequencies of the network comply with the information on the appliance label.

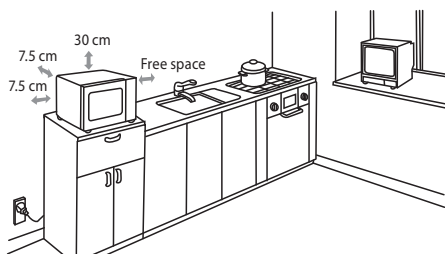

ATTENTION: Do not place the microwave oven above stove or hob, nor in the vicinity of another heat source. Placing the oven above or by a heat source could damage the oven and result in losing the warranty.

USING THE MICROWAVE OVEN

1. Setting the time

After plugging the microwave oven in, "0:00" appears on the LED display and a sound is heard.

- 1) Press **Clock/Timer** and select the time function. The hours begin to flash.
- 2) Use "h" to set the hours between 0-23.
- 3) Press **Clock/Timer** again, the minutes begin to flash.
- 4) Use "h" to set the minutes between 0-59.
- 5) Press **Clock/Timer** again to complete the time setting process. The time will appear on the display with the ":" symbol flashing.

- Note:**
- 1) The oven will not function properly without the time begin set.
 - 2) You can press the **Stop/Clear** button at any moment during the time setting and the oven will return to its previous state.

2. Cooking in the microwave oven

Press **Microwave** and turn "h" to select the desired power. Press **Start/+30Sec./Confirm** and use "h" to set the cooking time. Press **Start/+30Sec./Confirm** to start the cooking process.

Example: If you wish to cook at 80% power for 20 minutes, perform the following steps:

- 1) Press **Microwave**, "P100" will appear on the display.
- 2) Use "h" to set the power to 80% – turn until "P80" appears on the display.
- 3) Confirm by pressing **Start/+30Sec./Confirm**.
- 4) Turn "h" to set the cooking time (turn until "20:00" appears on the display).
- 5) Press **Start/+30Sec./Confirm** to start the cooking time or press **Stop/Clear** to cancel the setting procedure.

Note: When setting the cooking time, the rotating dial step changes according to the cooking time set as follows:

Time set	Dial step
0-1 min	: 5 s
1-5 min	: 10 s
5-10 min	: 30 s
10-30 min	: 1 min
30-95 min	: 5 min

Cooking power table

Cooking power	100%	80%	50%	30%	10%
Display	P100	P80	P50	P30	P10

3. Quick start

- 1) Pressing **Start/+30Sec./Confirm** in idle mode starts cooking at 100% power, each additional push of the button extends the cooking time by another 30 seconds up to a maximum time of 95 minutes.
- 2) When microwave cooking or defrosting, these processes can be extended by another 30 seconds with each push of **Start/+30Sec./Confirm**.
- 3) While in idle mode, turn " to the left to set the cooking time with 100% power and press **Start/+30Sec./Confirm** to start the cooking process.

4. Defrosting according to weight

- 1) Press **Weight/Time Defrost** once, "dEF1" will appear on the display.
- 2) Turn " to set the weight of the food between 100 to 2000 g.
- 3) Press **Start/+30Sec./Confirm** to start the defrosting process.

5. Defrosting according to time



- 1) Press **Weight/Time Defrost** twice, "dEF2" will appear on the display.
- 2) Set the defrosting duration by turning " (maximum setting is 95 minutes).
- 3) Press **Start/+30Sec./Confirm** to start the defrosting process. The cooking power for defrosting is P30 and may not be changed.

6. Kitchen timer

- 1) Press **Clock/Timer** twice. 00:00 will appear on the display and the timer indicator lights up.
- 2) Use " to enter the countdown time (maximum setting is 95 minutes).
- 3) Press **Start/+30Sec./Confirm** to confirm the setting, the timer indicator will be on.
- 4) After the time lapses, the timer indicator will go off and a five beeps will sound. If the time is set on the appliance, the display will return to the showing the current time.



Note: During the kitchen timer sequence, the countdown is shown and not the current time.

7. Automatic programs - Auto menu

- 1) Turn " to the right and select the desired program. Programs are displayed as "A-1" through "A-8".
- 2) Confirm by pressing **Start/+30Sec./Confirm**.
- 3) Turn " and select the default weight, see the following table listing the programs.

- 4) Press **Start/+30Sec./Confirm** to start the cooking process.

Example: To use the "Auto Menu" function for cooking fish weighing 350 g:

- 1) Turn " clockwise until "A-6" is displayed.
- 2) Confirm by pressing **Start/+30Sec./Confirm**.
- 3) Turn " and select the weight of the fish (turn until "350" is displayed).
- 4) Press **Start/+30Sec./Confirm** to start the cooking process.



Auto Menu Programs Table

Menu	Weight (g)	Display
A-1 PIZZA	200 g	200
	400 g	400
A-2 MEAT	250 g	250
	350 g	350
	450 g	450
A-3 VEGETABLE	200 g	200
	300 g	300
	400 g	400
A-4 PASTA	50 g (with 450 ml of cold water)	50
	100 g (with 800 ml of cold water)	100
A-5 POTATO	200 g	200
	400 g	400
	600 g	600
A-6 FISH	250 g	250
	350 g	300
	450 g	400
A-7 BEVERAGE	1 cup (120 ml)	1
	2 cups (240 ml)	2
	3 cups (360 ml)	3
A-8 POPCORN	50 g	50
	85 g	85
	100 g	100

8. Multi-phase food preparation

Up to 2 different food preparation phases can be entered. If defrosting is part of the preparation, it should be set as the first phase.

Example: If you intend to defrost for 5 minutes and cook for 7 minutes at a power of 80%, perform the following steps:

- 1) Press **Weight/Time Defrost** twice and "dEF2" will appear on the display.
- 2) Use " to set the defrosting time to 5 minutes (turn until "5:00" is displayed).
- 3) Press **Microwave** once. "P100" is displayed.
- 4) Press **Microwave** again or turn " to set the microwave power to 80%.
- 5) Confirm by pressing **Start/+30Sec./Confirm**. "P80" is displayed.
- 6) Use " to set the cooking time to 7 minutes (turn until "07:00" is displayed).
- 7) Press **Start/+30Sec./Confirm** to start the food preparation process. A beep sounds for the first phase and a countdown starts for the defrosting period. Another beep sounds between phases. Five beeps sound after the food is cooked (all phases are done).

9. Checking information

- 1) Press **Microwave** during the heating process. The current cooking power is displayed for 3 seconds. After 3 seconds, the display returns to its previous state.
- 2) During the cooking process, you can press **Clock/Timer** to check the current time. The current time is displayed for 3 seconds.

10. Child lock

Locking: Press **Stop/Clear** for 3 seconds in idle mode. A long beep sounds indicating the child lock has been activated and a key icon is displayed. If set, the current time is displayed. Otherwise, the LED display shows “**🔒**”.

Unlocking: While locked, press **Stop/Clear** for 3 seconds in idle mode. A long beep sounds indicating the child lock has been deactivated and the key icon disappears.

ELIMINATING PROBLEMS

Common	
The microwave oven interferes with the television reception.	As is the case for other small appliances, microwave oven operation can interfere with television and radio broadcasting. This effect is normal.
The light in the oven dims.	The light in the oven cavity can dim when a lower cooking power is set. This effect is normal.
Steam condensation on the door, hot air from air vents.	Steam can be released from food while cooking. Most of the moisture is conducted via air vents, some can condensate in cooler areas such as the door. This effect is normal.
The oven was started empty by accident.	Operating the microwave oven without food is prohibited. It is very dangerous.

Problem	Possible cause	Correction
The oven will not start.	(1) The power cord is not properly plugged into the socket.	Unplug the power cord and plug in again after 10 seconds.
	(2) The fuse or circuit-breaker blew.	Replace the fuse or seek help from an authorized service center for resetting your circuit-breaker.
	(3) Defective socket.	Try connecting another electrical appliance into the outlet.
The oven does not heat.	(4) Door is not closed correctly.	Close the door properly.
Noisy turntable.	(5) Impurities on support wheels and at the base of the oven	Clean the oven according to the instructions stated in chapter “Cleaning.”

TECHNICAL INFORMATION

23 l capacity

Microwave power output 800 W

Stainless steel design

95 minute timer

8 programmes

Auto weight defrost

5 power settings

Child safety lock

ø270 mm diameter rotating turntable

Weight 12.8 kg

Dimensions: 485 × 293 × 367 mm (w × h × d)

Nominal voltage: 230 V~ 50 Hz

Nominal input power: 1250 W

Operating frequency: 2450 MHz

Noise level: 60 dB

EN

USE AND DISPOSAL OF WASTE

Wrapping paper and corrugated paperboard – deliver to scrapyards. Packing foil, PE bags, plastic elements – throw into plastic recycling containers.

DISPOSAL OF PRODUCTS AT THE END OF LIFETIME

Disposal of electric and electronic equipment (valid in EU member countries and other European countries with an implemented recycling system)

The represented symbol on the product or package means the product shall not be treated as domestic waste. Hand over the product to the specified location for recycling electric and electronic equipment. Prevent negative impacts on human health and the environment by properly recycling your product.

Recycling contributes to preserving natural resources. For more information on the recycling of this product, refer to your local authority, domestic waste processing organization or store, where you purchased the product.

This product complies with EU directive requirements on electromagnetic compatibility and electrical safety.

Changes in text and technical parameters reserved.



08/05



www.ecg.cz

Výhradní zastoupení pro ČR:

K+B Progres, a.s.
U Expertu 91
250 69 Klíčany

tel.: +420 272 122 111
e-mail: ECG@kbexpert.cz
zelená linka: 800 121 120

CZ

Distribútor pre SR:

K+B Elektro – Media, k.s.
Mlynské Nivy 73
821 05 Bratislava

tel.: +421 232 113 410
e-mail: ECG@kbexpert.cz

SK

Wylączny przedstawiciel na PL:

K+B Progres, a.s.
U Expertu 91
250 69 Klíčany, Czech Rep.

e-mail: ECG@kbexpert.cz

PL

Kizárolagos magyarországi képviselő:

K+B Progres, a.s.
U Expertu 91
250 69 Klíčany, Czech Rep.

e-mail: ECG@kbexpert.cz

HU

Distributor für DE:

K+B E-Tech GmbH & Co. KG
Barbaraweg 2
DE-93413 Cham

DE

■ Dovožce neručí za tiskové chyby obsažené v návodu k použití výrobku. ■ Dovožca neručí za tlačové chyby obsiahnuté v návode na použitie výrobku. ■ Importer nie ponosi zodpovednosť za chyby tiskárske v inštrukcii obsluhy do produktu. ■ Az importőr nem felel a termék használati útmutatójában fellelhető nyomdai hibáért. ■ Der Importeur haftet nicht für Druckfehler in der Bedienungsanleitung des Produkts. ■ The importer takes no responsibility for printing errors contained in the product's user's manual.