

guzzanti

KOMPRESOROVÁ VINOTÉKA

GZ-51

Návod k obsluze
Návod na obsluhu

- Tento návod obsahuje důležité informace včetně bezpečnostních a instalačních pokynů spotřebiče. Přečtěte si jej prosím pozorně před použitím a dodržujte veškeré bezpečnostní informace a pokyny. Odložte si tento návod na bezpečném místě pro případné použití v budoucnosti.

Obsah

Důležité bezpečnostní pokyny	3
Popis spotřebiče a instalace	4
Instalace příslušenství před obsluhou	5
Provozní klimatické podmínky	6
Skladování vína	6
Ovládání	7
Zapnutí/vypnutí	7
Zapnutí/vypnutí vnitřního osvětlení	7
Nastavení teploty	8
Displej zobrazení teploty	8
Péče a údržba	9
Odstranění možných problémů	10
Změna směru otevírání dvířek	11



Důležité bezpečnostní pokyny

Před použitím spotřebiče správně postavte a instalujte spotřebič podle návodu.

Abyste zabránili riziku požáru nebo zasažení elektrickým proudem a zranění během použití spotřebiče, dodržujte tyto základní pokyny:

- Spotřebič je určený výhradně k uskladnění vína.
- Ujistěte se, zda napětí/proud vyznačený na výrobním štítku odpovídá hodnotám vaší elektrické sítě. Připojte spotřebič k uzemněné zásuvce se 3 kontakty, neodstraňujte uzemňovací kolík, nepoužívejte adaptér a nepoužívejte prodlužovací kabel.
- Doporučujeme spotřebič připojit k síťové zásuvce samostatného elektrického obvodu.
- Nikdy nečistěte části spotřebiče hořlavými prostředky, které mohou zvýšit riziko požáru nebo exploze. Neskladujte ani nepoužívejte benzin ani jiné hořlavé látky a tekutiny k blízkosti spotřebiče.
- Nepřipojujte ani neodpojujte zástrčku mokřkýma rukama.
- Odpojte spotřebič od elektrické sítě před čištěním, údržbou nebo opravou. Nedodržením tohoto kroku se můžete vystavit riziku zasažení elektrickým proudem nebo smrti.
- Nepokoušejte se opravovat ani měnit žádnou část spotřebiče, pokud tak není uvedeno v tomto návodu. Veškeré servisní práce musí provádět kvalifikovaný servisní technik.
- Při instalaci je vhodná pomoc další osoby, aby se zabránili ohrožení zdraví nebo poškození spotřebiče.
- K zajištění správného větrání spotřebiče musí být přední část spotřebiče zcela bez překážek. Postavte spotřebič mimo přímé sluneční záření a zdroje tepla (kamna, ohříváč, radiátor, apod.).
- Hodnota pojistky (nebo jističe) musí být nejméně 10 A nebo vyšší.
- Spotřebič musí být pro správnou funkci vyvážen. K vyvážení použijte nožičky spotřebiče.
- Tento spotřebič není určený pro malé děti. Nedovolte dětem obsluhovat spotřebič, hrát si se spotřebičem ani lézt dovnitř spotřebiče.
- Nepoužívejte čisticí prostředky na vnitřní části na bázi rozpouštědel ani drsné prostředky. Tyto čističe mohou poškodit nebo zbarvit vnitřek spotřebiče.
- Nepoužívejte tento spotřebič k jinému než zde uvedenému účelu.
- Použití příslušenství nedoporučeného výrobcem může být nebezpečné.
- Při likvidaci spotřebiče sundejte dvířka a nechte přihrádky na místě, aby děti nemohly vlézt do spotřebiče. Ujistěte se, zda není chladicí okruh, zejména výměník tepla na zadní/spodní straně

poškozený. Symbol  na výrobku nebo obalu znamená, že tento spotřebič se nesmí likvidovat jako běžný domovní odpad a musí se odnést na sběrné místo pro elektrické a elektronické přístroje.

POPIS SPOTŘEBIČE A INSTALACE

Následující obrázky zobrazují popis spotřebiče a způsob instalace.
Rozměry a množství přihrádek může být odlišné v závislosti od modelu.

SÉRIE PRO VESTAVBU (Vestavba pod kuchyňskou pracovní deskou)

Jedna zóna

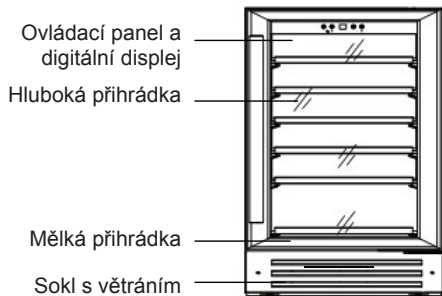

Vnější skříňka

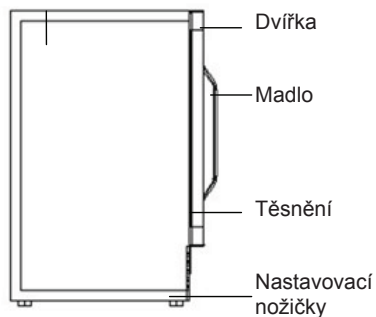

Duální zóna

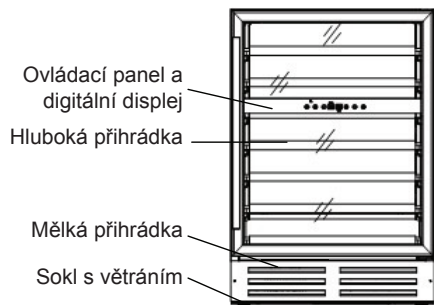

Vnější skříňka

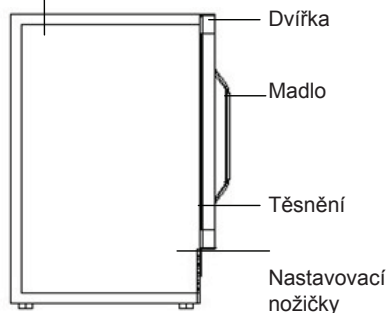

595 mm instalační šířka (mm)

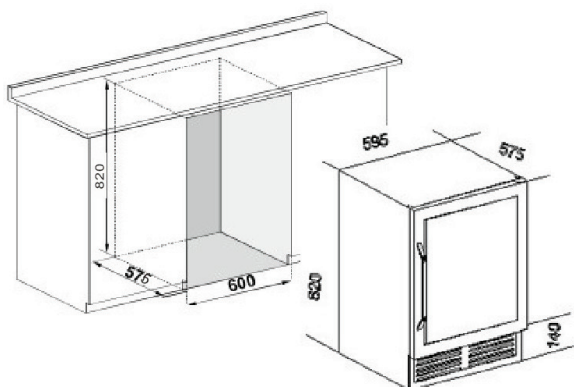

INSTALACE PŘÍSLUŠENSTVÍ PŘED OBSLUHOU

Vybalení a čištění vinotéky

- Odstraňte vnitřní a vnější obalové materiály.
- Nechte spotřebič stát přibližně 2 hodiny před připojením k elektrické síti, což pomůže snížit možnost závady chladicího systému z manipulace během přepravy.
- Použijte měkkou utěrku a teplou vodu k čištění vnitřku.
- Instalujte madlo dvířek dodané se spotřebičem podle následujících kroků:

První krok - Vyjměte těsnění z vnitřní strany dvířek k odkrytí dvou otvorů pro šrouby.

Druhý krok - Instalujte madlo utažením dodaných šroubů a podložek.

Třetí krok - Nasaďte a vyrovnejte těsnění.

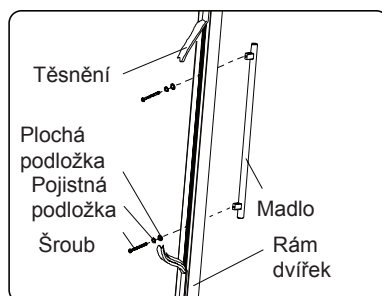

UZAMČENÍ A ODEMČENÍ DVÍŘEK (VOLITELNÉ)

- Zámek je volitelná funkce. Pokud je vaše vinotéka vybavena touto funkcí, klíč je vložený uvnitř balení návodu k obsluze.
- Vložte klíč do zámku a otočte jím proti směru hodinových ručiček k odemčení dvířek. K uzamčení postupujte opačně. Odložte klíč na bezpečném místě.

PROVOZNÍ KLIMATICKÉ PODMÍNKY

- Spotřebič je navržený pro použití v klimatické třídě od SN do T (viz tabulka níže). Doporučujeme uchovat okolní teplotu kolem 22-25°C, což umožňuje provoz spotřebiče s nízkou spotřebou elektrické energie.
- Pokud je okolní teplota nad nebo pod uvedenou hodnotu klimatické třídy, může to ovlivnit provoz spotřebiče. Například, pokud spotřebič funguje v extrémně chladném nebo teplém prostředí, může to způsobit kolísání vnitřní teploty a někdy nemusí být dosaženo nastavené vnitřní teploty 5-22°C.

Klimatická třída	Okolní teplota
SN	10 - 32 °C
N	16 - 32 °C
ST	18 - 38 °C
T	18 - 43 °C

SKLADOVÁNÍ VÍNA

- Standardní přihrádky jsou navrženy dokonale pro Bordeaux láhve. Maximální počet láhví může být různá v závislosti od různé velikosti láhví, i množství vložených přihrádek ve vinotéce.
- Jsou dvě verze vytahovacích přihrádek:

1. Přihrádky bez teleskopických kolejniček, ale s plastovým dorazem na každé straně přihrádky pro ochranu před pádem láhví. Viz obrázek vpravo.
2. Přihrádky s teleskopickými kolejničkami, které se samy zastaví.

- Abyste nepoškodili těsnění dvířek, zcela otevřete dvířka před vytažením přihrádek.
- Skladujte víno v uzavřených láhvích.
- Pokud vinotéku vyprázdníte na delší dobu, spotřebič vypněte a vyčistěte, nechte dvířka pootvěřená, abyste umožnili cirkulaci vzduchu uvnitř spotřebiče, pro zabránění kondenzaci, plísní a pachů.
- Doporučené teploty pro chlazení/skladování vína.

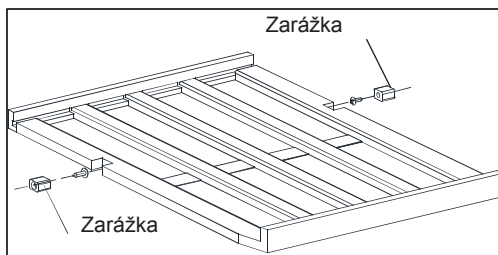

Červené víno	15 - 18° C
Suché/bílé víno	9 - 14° C
Růžové víno	10 - 11° C
Šumivé víno	5 - 8° C

OVLÁDÁNÍ

Ovládací panel

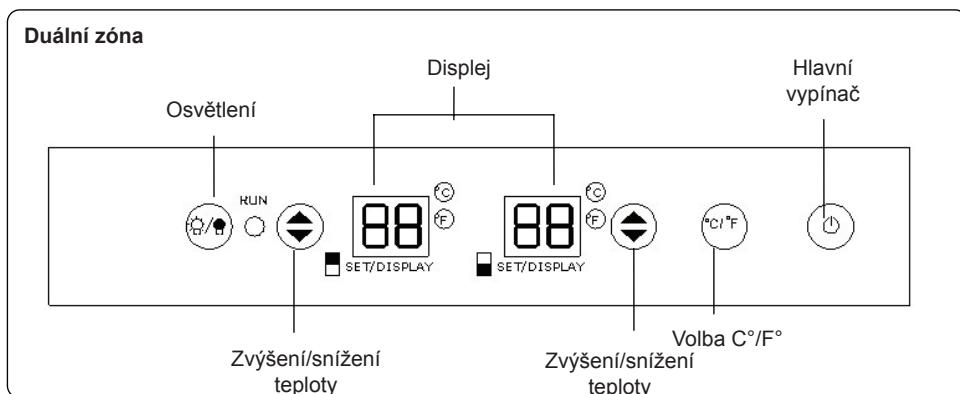
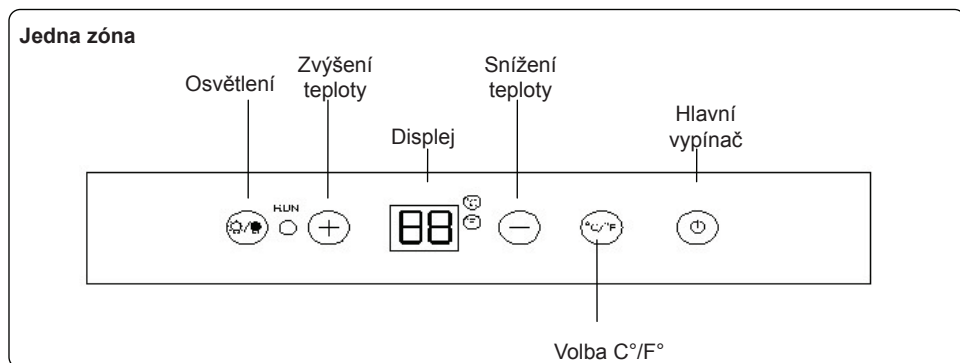

ZAPNUTÍ/VYPNUTÍ

- Pokud je spotřebič připojený k elektrické síti, zapne se automaticky.
- Stisknutím symbolu hlavního vypínače jej vypnete (nebo zapnete).



Upozornění:







Abyste zabránili poškození kompresoru, nezapínejte spotřebič do **5 Minut** po vypnutí.

ZAPNUTÍ/VYPNUTÍ VNITŘNÍHO OSVĚTLENÍ







- Dotkněte se symbolu osvětlení k zapnutí (nebo vypnutí) vnitřního LED osvětlení.
- Osvětlení svítí, dokud jej nevypnete.

NASTAVENÍ TEPLoty

Pro jednu zónu

- Rozsah nastavení teploty je 5-22 °C (41-72 °F).
- Dotekem symbolu  nebo  nastavíte teplotu vinotéky.
- Prvním dotekem tlačítka  nebo  vyvoláte na displeji předem nastavenou teplotu. Pokud spotřebič běží po výpadku elektrického proudu (nebo odpojení), zůstane nastavená dříve zvolená teplota, neboť ovládací panel má také funkci paměti.
- Stisknutím symbolu  zvýšíte nastavenou teplotu o 1°C. A obráceně, stisknutím tlačítka  snížíte teplotu o 1°C.
- Zobrazení se změní na skutečnou teplotu uvnitř spotřebiče 5 sekund po posledním stisknutí tlačítka.

Pro duální zónu

- Rozsahy nastavení teploty jsou 5-12 °C (41-54 °F) pro horní zónu a 12-22 °C (54-72 °F) pro spodní zónu.
- Musíte zvolit zónu stisknutím tlačítka  před stisknutím tlačítka  k nastavení požadované teploty. Displej bliká pro informaci, že zóna je připravená pro nastavení teploty.
- První dotek symbolu  vyvolá dříve nastavenou teplotu na displeji. Pokud spotřebič běží po výpadku elektrického proudu (nebo odpojení), zůstane nastavená dříve zvolená teplota, neboť ovládací panel má funkci paměti.
- Stisknutím tlačítka  zvýšíte teplotu o 1°C. Pokud je nastavená na 12°C, zobrazení se může vrátit na 5°C, pokud opět stisknete symbol . Stisknutím pravého symbolu  zvýšíte teplotu o 1°C. Pokud dosáhnete 22°C, zobrazení se může vrátit na 12°C, pokud opět stisknete symbol .
- Displej se změní na zobrazení skutečné teploty uvnitř spotřebiče 5 sekund po stisknutí tlačítka.

Poznámka:

Při prvním použití spotřebiče nebo po restartu spotřebiče po dlouhé době můžete vidět rozdíl mezi nastavenou a požadovanou teplotou. Je to zcela normální a po několika hodinách se vše vrátí do normálu.

DISPLEJ ZOBRAZENÍ TEPLoty

- Teplota je zobrazená na digitálním displeji, což je nejlepší způsob zobrazení. Číslice je zobrazená jako nastavená teplota, pokud nastavujete teplotu a změní se na zobrazení skutečné teploty uvnitř spotřebiče 5 sekund od posledního stisknutí tlačítka.
- Pokud je teplotní sonda mimo provoz, displej zobrazí „HH“ nebo „LL“ namísto číslice s akustickým signálem. V tomto případě je tento spotřebič navržený na nepřetržitý provoz kompresoru a ventilátoru, který pomáhá udržovat chlad uvnitř spotřebiče pro ochranu uloženého vína.



Upozornění:

Abyste neznehodnotili uložené víno, doporučujeme spotřebič ihned opravit, neboť nepřetržitý chod spotřebiče nemůže zajistit správné dosažení teploty.

Volba stupňů Fahrenheita (°F) a Celsia (°C)

Pro jednu a duální zónu

Dotekem symbolu  zvolíte zobrazení Fahrenheita (°F) a Celsia (°C).

PÉČE A ÚDRŽBA

ČIŠTĚNÍ VINOTÉKY

- Vypněte napájení, odpojte spotřebič a vyjměte veškeré položky včetně příhrádek.
- Utřete vnitřek spotřebiče hubkou a roztokem jedlé sody. roztok by měl obsahovat 2 polévkové lžíce sody na cca 1 litr teplé vody.
- Opláchněte příhrádky roztokem jemného saponátu. Před vložením dřevěných příhrádek do spotřebiče je nechte vysušit.
- Utřete nadbytečnou vodu hubkou nebo utěrkou v blízkosti ovladačů nebo jiných elektrických částí.
- Utřete vnější skříňku teplou vodou a tekutým mycím prostředkem. Vysušte měkkou utěrkou.
- Nepoužívejte drátěnku ani kartáče na nerezovou ocel. Mohou kontaminovat nerezovou ocel ocelovými částicemi a to může vést ke korozi.

VÝPADEK ELEKTRICKÉHO PROUDU

Většina výpadků napájení je odstraněná do několik hodin a to neovlivní teplotu uvnitř vinotéky, pokud minimalizujete počet otírání dvířek. Pokud výpadek trvá delší dobu, musíte učinit správné kroky pro ochranu vína.

PŘEMISŤOVÁNÍ VINOTÉKY

- Vyjměte veškeré láhve.
- Upevněte lepicí páskou všechny volné předměty (příhrádky) uvnitř spotřebiče.
- Zatočte nastavitelnou nožičku spotřebiče, abyste zabránili poškození.
- Přelepte dvířka.
- Spotřebič přepravujte ve svislé poloze. Chraňte vnější strany spotřebiče dekou nebo podobným předmětem.

TIPY PRO ÚSPORU ENERGIE

- Spotřebič postavte mimo přímé sluneční záření a zdroje tepla.
- Zajistěte dostatečné větrání spotřebiče. Nikdy nezarávejte větrací otvory.
- Otvírejte dvířka pouze pokud je to nutné. Nenechávejte dvířka otevřená příliš dlouhou dobu.

ODSTRANĚNÍ MOŽNÝCH PROBLÉMŮ

Pokud spotřebič nefunguje správně, zkontrolujte následující kroky, zda můžete odstranit tento problém, dříve než budete kontaktovat servis.

MOŽNÝ PROBLÉM	PŘÍČINA/ŘEŠENÍ
Vinotéka nefunguje.	Není připojená. Spotřebič je vypnutý. Je vypnutý jistič nebo vypálená pojistka.
Vinotéka nechladí dostatečně.	Zkontrolujte nastavení teploty. Okolní prostředí vyžaduje vyšší nastavení. Časté otvírání dvířek. Dvířka nejsou zcela zavřená. Těsnění dvířek netěsní dostatečně.
Časté automatické zapnutí/ vypnutí.	Okolní teplota je vyšší než obvyčejné. Vložili jste velké množství láhví do vinotéky. Časté otvírání dvířek. Dvířka nejsou zcela zavřená. Teplota není správně nastavená. Těsnění dvířek netěsní dostatečně.
Osvětlení nefunguje.	Není připojený. je vypnutý jistič nebo vypálená pojistka. Osvětlení je vypnuté.
Nadměrné vibrace.	Zkontrolujte, zda je spotřebič vyvážený. Zkontrolujte, zda nejsou díly uvnitř spotřebiče nebo v komoře kompresoru volné.
Nadměrný hluk vinotéky.	Bublání může být z proudění chladiva, což je zcela normální. Při ukončení cyklu můžete slyšet zurčení z proudění chladiva. Stahování a roztahování vnitřních stěn může způsobovat zvuky praskání. Spotřebič nestojí rovně.
Dvířka nejsou zavřená správně.	Vinotéka nestojí rovně. Změnili jste směr otvírání dvířek a neinstalovali jste je správně. Těsnění je znečištěné. Příhrádky jsou mimo pozice.
Displej zobrazí „HH“ nebo „LL“ namísto zobrazení číslic, a/nebo zní akustický signál.	Je vadná teplotní sonda.

ZMĚNA SMĚRU OTVÍRÁNÍ DVÍŘEK

SÉRIE PRO VESTAVBU

Poznámky:

- Pokyny jsou na základě spotřebiče se závěsy instalovanými na pravé straně.
- Pro změnu směru otvírání dvířek z pravé na levou stranu musíte mít 2 nové díly: horní levý závěs a spodní levý závěs.
- Všechny demontované díly uložte na bezpečném místě pro případnou změnu směru otvírání dvířek, kromě označených „Disused“ (nepoužitelné).

První krok – Otevřete dvířka a uvolněte 2 šrouby ① a ②. Viz obrázek.

Druhý krok – Opatrně sejměte dvířka z horního pravého závěsu ④ a chraňte je před poškrábáním. Vyjměte podpěrný kolíček ③ z otvoru závěsu dvířek. Viz obrázek 2.

Třetí krok – Vytáhněte 6 dekorativních plastových zátek překrývajících otvory pro šrouby v předním levém rohu skříňky.

Čtvrtý krok – Vyšroubujte horní pravý závěs ④ (Disused) a spodní levý závěs ⑥ (Disused) ze skříňky. Viz obrázek 3. Instalujte horní levý závěs ⑦ a spodní levý závěs ⑧ na levou stranu skříňky. Utáhněte šrouby. Viz obrázek 4.

Pátý krok – Obraťte dvířka dnem vzhůru a instalujte na levý závěs v opačném pořadí jako i demontáže.

Šestý krok – Překryjte otvory závěsů na pravé straně pomocí 6 dekorativních zátek.

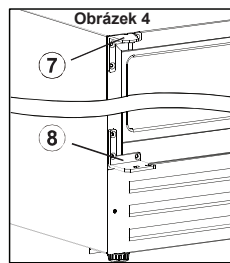
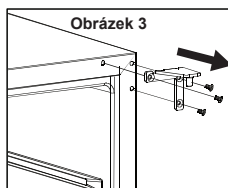
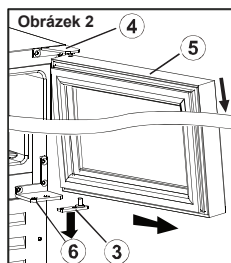
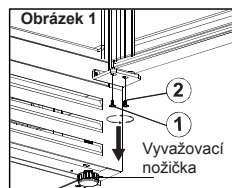

ZÁRUČNÍ PODMÍNKY

Záruka na tento spotřebič představuje 24 měsíců od data zakoupení. Tato záruka platí pouze tehdy, pokud je doložena dokladem o zakoupení. Záruka zahrnuje výměnu nebo opravu částí spotřebiče, které se poškodí z důvodu poruch ve výrobě spotřebiče. Po uplynutí záruční doby bude spotřebič opraven za poplatek.

Výrobce neodpovídá za poškození nebo úrazy osob, zvířat z důvodu nesprávného použití spotřebiče a nedodržení pokynů v návodu k použití.

Omezení

Všechna práva této záruky ztrácí platnost z naší strany, pokud byl spotřebič:

- používán neoprávněnou osobou
- nesprávně používán, skladován nebo přenášen.

Záruka se netýká poškození vnějšího vzhledu nebo jiných, které nebrání standardní obsluze.

Informace pro uživatele k likvidaci elektrických a elektronických zařízení (domácnosti)



Tento symbol na produktech anebo v průvodních dokumentech znamená, že použité elektrické a elektronické výrobky nesmí být přidány do běžného komunálního odpadu.

Ke správné likvidaci, obnově a recyklaci doručte tyto výrobky na určená sběrná místa, kde budou přijata zdarma. Alternativně v některých zemích můžete vrátit své výrobky místnímu prodejci při koupi ekvivalentního nového produktu.

Správnou likvidací tohoto produktu pomůžete zachovat cenné přírodní zdroje a napomáháte prevenci potenciálních negativních dopadů na životní prostředí a lidské zdraví, což by mohly být důsledky nesprávné likvidace odpadů. Další podrobnosti si vyžádejte od místního úřadu nebo nejbližšího sběrného místa.

Při nesprávné likvidaci tohoto druhu odpadu mohou být v souladu s národními předpisy uděleny pokuty.

Pro podnikové uživatele v zemích Evropské unie

Chcete-li likvidovat elektrická a elektronická zařízení, vyžádejte si potřebné informace od svého prodejce nebo dodavatele.

Informace k likvidaci v ostatních zemích mimo Evropskou unii

Tento symbol je platný jen v Evropské unii.

Chcete-li tento výrobek zlikvidovat, vyžádejte si potřebné informace o správném způsobu likvidace od místních úřadů nebo od svého prodejce.

- Tento návod obsahuje dôležité informácie vrátane bezpečnostných a inštalačných pokynov spotrebiča. Prečítajte si ich prosím pozorne pred použitím a dodržiavajte všetky bezpečnostné informácie a pokyny. Odložte si tento návod na bezpečnom mieste pre prípadné použitie v budúcnosti.

Obsah

Dôležité bezpečnostné pokyny	2
Popis spotrebiča a inštalácia	3
Inštalácia príslušenstva pred obsluhou	4
Prevádzkové klimatické podmienky	5
Skladovanie vína	5
Ovládanie	6
Zapnutie/Vypnutie	6
Zapnutie/vypnutie vnútorného osvetlenia	6
Nastavenie teploty	7
Displej zobrazenia teploty	7
Starostlivosť a údržba	8
Odstránenie možných problémov	9
Zmena smeru otvárania dvierok	10



Dôležité bezpečnostné pokyny

Pred použitím spotrebiča správne postavte a nainštalujte spotrebič podľa návodu.

Aby ste zabránili riziku požiaru alebo zásahu elektrickým prúdom a poranenia v priebehu používania spotrebiča, dodržiavajte tieto základné pokyny:

- Spotrebič je určený výhradne na uskladnenie vína.
- Uistite sa, či napätie/prúd vyznačený na výrobnom štítku zodpovedá hodnotám vašej elektrickej siete. Pripojte spotrebič k uzemnenej zásuvke s 3 kontaktmi, neodstraňujte uzemňovací kolík, nepoužívajte adaptér a nepoužívajte predlžovací kábel.
- Odporúčame pripojiť spotrebič k sieťovej zásuvke samostatného elektrického obvodu.
- Nikdy nečistite časti spotrebiča horľavými prostriedkami, ktoré môžu zvýšiť riziko požiaru alebo explózie. Neskladujte ani nepoužívajte benzín ani iné horľavé látky a tekutiny v blízkosti spotrebiča.
- Nepripájajte ani neodpájajte zástrčku mokkými rukami.
- Odpojte spotrebič od elektrickej siete pred čistením, údržbou alebo opravou. Nedodržaním tohto kroku sa môžete vystaviť riziku zásahu elektrickým prúdom alebo smrti.
- Nepokúšajte sa opravovať ani meniť žiadnu časť spotrebiča, ak tak nie je uvedené v tomto návode. Akékoľvek servisné práce musí vykonávať kvalifikovaný servisný technik.
- Pri inštalácii je vhodná pomoc ďalšej osoby, aby sa zabránilo ohrozeniu zdravia alebo poškodeniu spotrebiča.
- Na zaistenie správneho vetrania spotrebiča musí byť predná časť spotrebiča úplne bez prekážok. Postavte spotrebič mimo priameho slnečného žiarenia a zdroja tepla (kachle, ohrievač, radiátor, a pod.).
- Hodnota poistky (alebo ističa) musí byť najmenej 10 A alebo vyššia.
- Spotrebič musí byť pre správnu funkciu vyvážený. Na vyváženie použite nožičky spotrebiča.
- Tento spotrebič nie je určený pre malé deti. Nedovoľte deťom obsluhovať spotrebič, hrať sa so spotrebičom ani liezť dovnútra spotrebiča.
- Nepoužívajte čistiace prostriedky vo vnútornej časti na báze rozpúšťadiel ani drsné prostriedky. Tieto čističe môžu poškodiť alebo zafarbiť vnútrajšok spotrebiča.
- Nepoužívajte tento spotrebič na iný, ako tu uvedený účel.
- Použitie príslušenstva neodporúčaného výrobcom môže byť nebezpečné.
- Pri likvidácii spotrebiča zložte dvierka a nechajte priehradky na mieste, aby deti nemohli vliezť do spotrebiča. Uistite sa, či nie je chladiaci okruh, hlavne výmenník tepla na zadnej/spodnej

strane poškodený. Symbol _____ na výrobku alebo obale znamená, že tento spotrebič sa nesmie likvidovať ako bežný domový odpad a musí sa odniesť na zberné miesto pre elektrické a elektronické zariadenia.

POPIS SPOTREBIČA A INŠTALÁCIA

Nasledujúce obrázky zobrazujú popis spotrebiča a spôsob inštalácie. Rozmery a množstvo priehradiek môže byť odlišné v závislosti od modelu.

SÉRIE NA VSTAVANIE (Vstavenie pod kuchynskou pracovnú dosku)

Jedna zóna

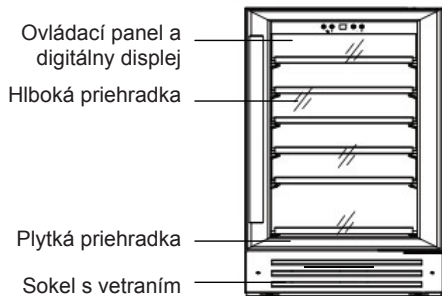

Vonkajšia skinka

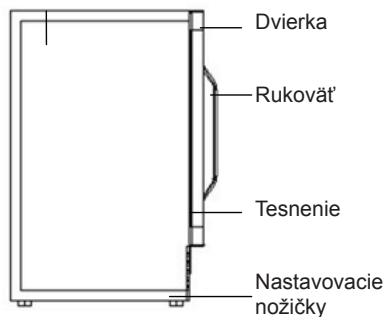

Duálna zóna

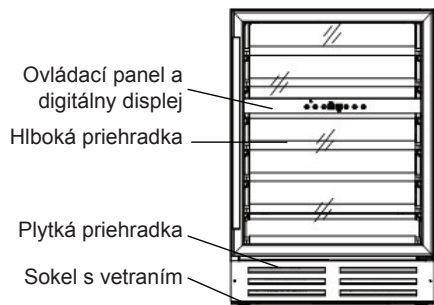

Vonkajšia skrinka

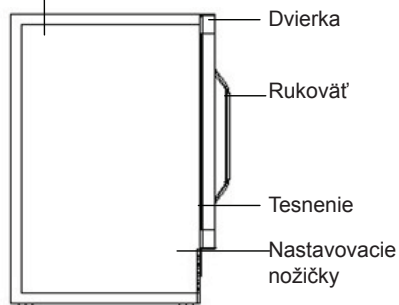

595 mm inštalačná šírka (mm)

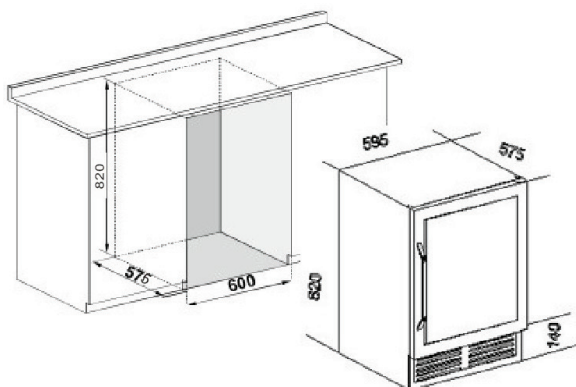

INŠTALÁCIA PRÍSLUŠENSTVA PRED OBSLUHOU

Vybalenie a čistenie vinotéky

- Odstráňte vnútorné a vonkajšie obalové materiály.
- Nechajte spotrebič stáť približne 2 hodiny pred pripojením k elektrickej sieti, čo pomôže znížiť možnosť poruchy chladiaceho systému z manipulácie v priebehu prepravy.
- Použite mäkkú utierku a teplú vodu na čistenie vnútorného priestoru.
- Inštalujte rukoväť dverí dodanú so spotrebičom podľa nasledujúcich krokov:

Prvý krok - Vyberte tesnenie z vnútornej strany dverí na odkrytie dvoch otvorov pre skrutky.

Druhý krok - Nainštalujte rukoväť dotiahnutím dodaných skrutiek a podložiek.

Tretí krok - Nasadte a vyrovajte tesnenie.

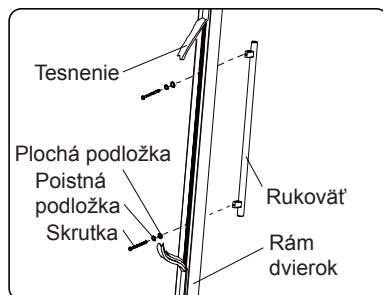

ZAMKNUTIE A ODOMKNUTIE DVIEROK (VOLITEĽNÉ)

- Zámok je voliteľná funkcia. Ak je vaša vinotéka vybavená touto funkciou, kľúč je vložený vo vnútri balenia návodu na obsluhu.
- Vložte kľúč do zámku a otočte ním proti smeru hodinových ručičiek na odomknutie dverí. Na zamknutie postupujte opačne. Odložte kľúč na bezpečnom mieste.

PREVÁDKOVÉ KLIMATICKÉ PODMIENKY

- Spotrebič je navrhnutý pre použitie v klimatickej triede od SN do T (viď tabuľka nižšie). Odporúčame zachovať teplotu okolia okolo 22 - 25°C, čo umožňuje prevádzku spotrebiča s nízkou spotrebou elektrickej energie.
- Ak je teplota okolia nad alebo pod uvedenú hodnotu klimatickej triedy, môže to ovplyvniť prevádzku spotrebiča. Napríklad, ak spotrebič funguje v extrémne studenom alebo teplom prostredí, môže to spôsobiť kolísanie vnútornej teploty a niekedy nemusí byť dosiahnutá nastavená vnútorná teplota 5 - 22°C.

Klimatická trieda	Teplota okolia
SN	10 - 32 °C
N	16 - 32 °C
ST	18 - 38 °C
T	18 - 43 °C

SKLADOVANIE VÍNA

- Štandardné priehradky sú navrhnuté dokonale pre Bordeaux fľaše. Maximálny počet fliaš môže byť rôzny v závislosti od rôznych veľkostí fliaš, ako aj množstva vložených priehradiek vo vinotéke.
- Sú dve verzie vyťahovacích priehradiek:

1. Priehradky bez teleskopických koľajničiek, ale s plastovým dorazom na každej strane priehradky na ochranu pred pádom fliaš. Viď obrázok vpravo.

2. Priehradky s teleskopickými koľajničkami, ktoré sa samé zastavia.

- Aby ste nepoškodili tesnenie dvierok, úplne otvorte dvierka pred vytiahnutím priehradiek.
- Víno skladujte v uzavretých fľašiach.
- Ak vinotéku vyprázdnete na dlhší čas, spotrebič vypnite a vyčistite, nechajte dvierka pootvorené, aby ste umožnili cirkuláciu vzduchu vo vnútri spotrebiča, na zabránenie kondenzácii, plesní a pachov.
- Odporúčané teploty pre chladenie/skladovanie vína.

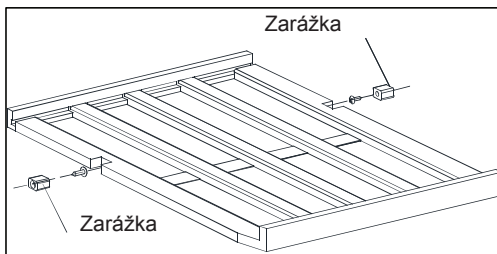

Červené víno	15 - 18° C
Suché/biele víno	9 - 14° C
Ružové víno	10 - 11° C
Šumivé víno	5 - 8° C

OVLÁDANIE

Ovládací panel

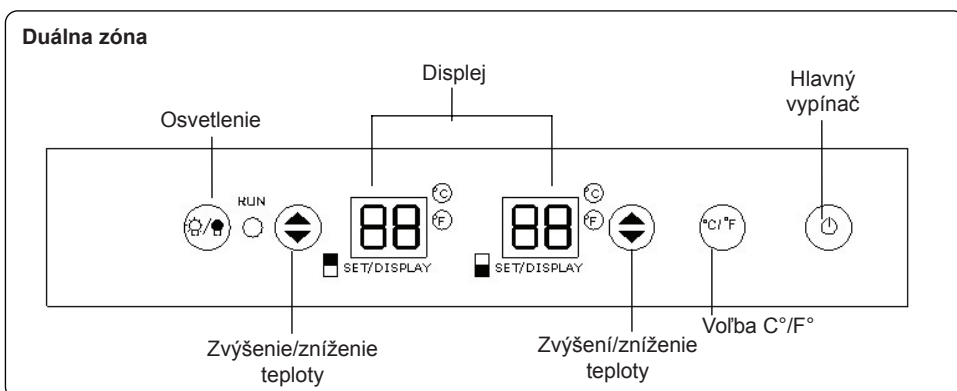
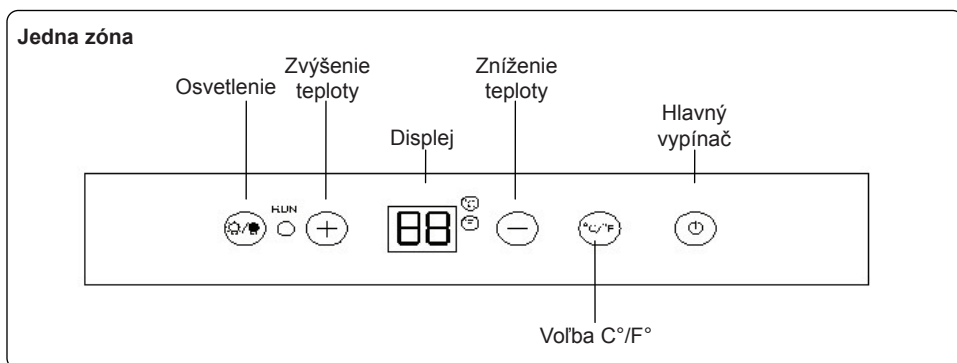

ZAPNUTIE/VYPNUTIE

- Ak je spotrebič pripojený k elektrickej sieti, zapne sa automaticky.
- Stlačením symbolu hlavného vypínača ho vypnete (alebo zapnete).



Upozornenie:







Aby ste zabránili poškodeniu kompresora, nezapínajte spotrebič do **5 minút** po vypnutí.

ZAPNUTIE/VYPNUTIE VNÚTORNÉHO OSVETLENIA







- Dotknite sa symbolu osvetlenia na zapnutie (alebo vypnutie) vnútorného LED osvetlenia.
- Osvetlenie svieti dovtedy, pokiaľ ho nevypnete.

NASTAVENIE TEPLoty

Pre jednu zónu

- Rozsah nastavenia teploty je 5 - 22 °C (41 - 72 °F).
- Dotyk symbolu  alebo  nastavíte teplotu vinotéky.
- Prvým dotyk tlačidla  alebo  vyvoláte na displeji vopred nastavenú teplotu. Ak spotrebič funguje po výpadku elektrického prúdu (alebo odpojení), zostane nastavená predtým zvolená teplota, pretože ovládací panel má taktiež funkciu pamäti.
- Stlačením symbolu  zvýšite nastavenú teplotu o 1 °C. A naopak, stlačením tlačidla  znížite teplotu o 1 °C.
- Zobrazenie sa zmení na skutočnú teplotu vo vnútri spotrebiča 5 sekúnd po poslednom stlačení tlačidla.

Pre duálnu zónu

- Rozsahy nastavenia teploty sú 5 - 12 °C (41 - 54 °F) pre hornú zónu a 12 - 22 °C (54 - 72 °F) pre dolnú zónu.
- Musíte zvoliť zónu stlačením tlačidla  pred stlačením tlačidla  na nastavenie požadovanej teploty. Displej bliká pre informáciu, že zóna je pripravená na nastavenie teploty.
- Prvý dotyk symbolu  vyvolá predtým nastavenú teplotu na displeji. Ak spotrebič funguje po výpadku elektrického prúdu (alebo odpojení), zostane nastavená predtým zvolená teplota, pretože ovládací panel má funkciu pamäti.
- Stlačením tlačidla  zvýšite teplotu o 1 °C. Ak je nastavená na 12 °C, zobrazenie sa môže vrátiť na 5 °C, ak opäť stlačíte symbol . Stlačením pravého symbolu  zvýšite teplotu o 1 °C. Ak dosiahnete 22 °C, zobrazenie sa môže vrátiť na 12 °C, ak opäť stlačíte symbol.
- Displej sa zmení na zobrazenie skutočnej teploty vo vnútri spotrebiča 5 sekúnd po stlačení tlačidla.

Poznámka:

Pri prvom použití spotrebiča alebo po reštartovaní spotrebiča po dlhšom čase, môžete vidieť rozdiel medzi nastavenou a požadovanou teplotou. Je to úplne normálne a po niekoľkých hodinách sa všetko vráti do normálu.

DISPLEJ ZOBRAZENIA TEPLoty

- Teplota je zobrazená na digitálnom displeji, čo je najlepší spôsob zobrazenia. Číslica je zobrazená ako nastavená teplota, ak nastavujete teplotu a zmení sa na zobrazenie skutočnej teploty vo vnútri spotrebiča 5 sekúnd od posledného stlačenia tlačidla.
- Ak je teplotná sonda mimo prevádzky, displej zobrazí „HH“ alebo „LL“ namiesto číslice s akustickým signálom. V tomto prípade je tento spotrebič navrhnutý na nepretržitú prevádzku kompresora a ventilátora, ktorý pomáha udržiavať chlad vo vnútri spotrebiča na ochranu uloženého vína.



Upozornenie:

Aby ste neznehodnotili uložené víno, odporúčame spotrebič ihneď opraviť, pretože nepretržitá prevádzka spotrebiča nemôže zaistiť správne dosiahnutie teploty.

Voľba stupňov Fahrenheita (°F) a Celzia (°C)

Pre jednu a duálnu zónu

Dotykom symbolu  zvolíte zobrazenie Fahrenheita (°F) a Celzia (°C).

STAROSTLIVOSŤ A ÚDRŽBA

ČISTENIE VINOTÉKY

- Vypnite napájanie, odpojte spotrebič a vyberte všetky položky vrátane priehradiek.
- Utrite vnútrajšok spotrebiča špongiou a roztokom jedlej sódy. Roztok by mal obsahovať 2 polievkové lyžice sódy na cca 1 liter teplej vody.
- Opláchnite priehradky roztokom jemného saponátu. Pred vložením drevených priehradiek do spotrebiča ich nechajte vysušiť.
- Utrite nadbytočnú vodu špongiou alebo utierkou v blízkosti ovládačov alebo iných elektrických častí.
- Utrite vonkajšiu skrinku teplou vodou a tekutým čistiacim prostriedkom. Vysušte mäkkou tkaninou.
- Nepoužívajte drôtenku ani kefy na nerezovú oceľ. Môžu kontaminovať nerezovú oceľ oceľovými časticami a to môže viesť ku korózii.

VÝPADOK ELEKTRICKÉHO PRÚDU

Väčšina výpadkov napájania je odstránená do niekoľkých hodín a to neovplyvní teplotu vo vnútri vinotéky, ak minimalizujete počet otvorení dvierok. Ak výpadok trvá dlhší čas, musíte uskutočniť správne kroky na ochranu vína.

PREMIESTŇOVANIE VINOTÉKY

- Vyberte všetky fľaše.
- Upevnite lepiacou páskou všetky voľné predmety (priehradky) vo vnútri spotrebiča.
- Zatočte nastaviteľné nožičky spotrebiča, aby ste zabránili poškodeniu.
- Prelepte dvierka.
- Spotrebič prepravujte v zvislej polohe. Chráňte vonkajšie strany spotrebiča dekou alebo podobnou látkou.

TIPY NA ÚSPORU ENERGIE

- Spotrebič postavte mimo priameho slnečného žiarenia a zdroja tepla.
- Zaisťte dostatočné vetranie spotrebiča. Nikdy nezakrývajte vetracie otvory.
- Dvierka otvárajte len vtedy, ak je to nevyhnutné. Nenechávajte dvierka otvorené veľmi dlhý čas.

ODSTRÁNENIE MOŽNÝCH PROBLÉMOV

Ak spotrebič nefunguje správne, skontrolujte nasledujúce kroky, či môžete odstrániť tento problém skôr, ako budete kontaktovať servis.

MOŽNÝ PROBLÉM	PRIČINA/RIEŠENIE
Vinotéka nefunguje.	Nie je pripojená. Spotrebič je vypnutý. Je vypnutý istič alebo vypálená poisťka.
Vinotéka nechladí dostatočne.	Skontrolujte nastavenie teploty. Okolité prostredie vyžaduje vyššie nastavenie. Časté otváranie dvierok. Dvierka nie sú úplne zatvorené. Tesnenie dvierok netesní dostatočne.
Časté automatické zapnutie/ vypnutie.	Okolité teplota je vyššia ako obvykle. Vložili ste veľké množstvo fliaš do vinotéky. Časté otváranie dvierok. Dvierka nie sú úplne zatvorené. Teplota nie je nastavená správne. Tesnenie dvierok netesní dostatočne.
Osvetlenie nefunguje.	Nie je pripojený spotrebič. Je vypnutý istič alebo vypálená poisťka. Osvetlenie je vypnuté.
Nadmerné vibrácie.	Skontrolujte, či je spotrebič vyvážený. Skontrolujte, či nie sú diely vo vnútri spotrebiča alebo v komore kompresora uvoľnené.
Nadmerný hluk vinotéky.	Bublanie môže byť z prúdenia chladiva, čo je úplne normálne. Pri ukončení cyklu môžete počuť zurčanie z prúdenia chladiva. Sťahovanie a rozťahovanie vnútorných stien môže spôsobiť praskavé zvuky. Spotrebič nestojí rovno.
Dvierka nie sú zatvorené správne.	Vinotéka nestojí rovno. Zmenili ste smer otvárania dvierok a nenainštalovali ste ich správne. Tesnenie je znečistené. Priehradky sú mimo pozície.
Displej zobrazí „HH“ alebo „LL“ namiesto zobrazenia číslíc, a/ alebo zaznie akustický signál.	Je chybná teplotná sonda.

ZMENA SMERU OTVÁRANIA DVIEROK

SÉRIE NA VSTAVANIE

Poznámky:

- Pokyny sú na základe spotrebiča so závesmi nainštalovanými na pravej strane.
- Na zmenu smeru otvárania dveriek z pravej na ľavú stranu musíte mať 2 nové diely: horný ľavý záves a spodný ľavý záves.
- Všetky demontované diely uložte na bezpečnom mieste pre prípadnú zmenu smeru otvárania dveriek, s výnimkou označených „Disused“ (nepoužiteľné).

Prvý krok – Otvorte dverka a uvoľnite 2 skrutky ① a ②. Viď obrázok.

Druhý krok – Opatrne zložte dverka z horného pravého závesu ④ a chráňte ich pred poškrábaním. Vyberte podperný kolíček ③ z otvoru závesu dveriek. Viď obrázok 2.

Tretí krok – Vytiahnite 6 dekoratívnych plastových zátok prekrývajúcich otvory pre skrutky v prednom ľavom rohu skrinky.

Štvrtý krok – Vyskrutkujte horný pravý záves ④ (Disused) a spodný ľavý záves ⑥ (Disused) zo skrinky. Viď obrázok 3. Nainštalujte horný ľavý záves ⑦ a spodný ľavý záves ⑧ na ľavú stranu skrinky. Dotiahnite skrutky. Viď obrázok 4.

Piaty krok – Otočte dverka hore dnom a nainštalujte ich na ľavý záves v opačnom poradí ako pri demontáži.

Šiesty krok – Zakryte otvory závesov na pravej strane pomocou 6 dekoratívnych zátok.

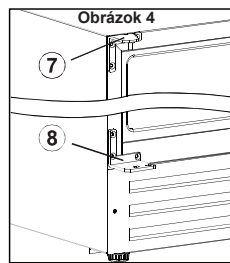
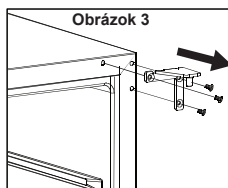
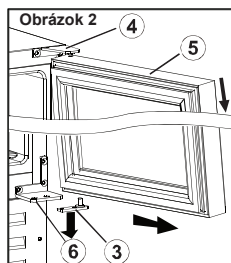
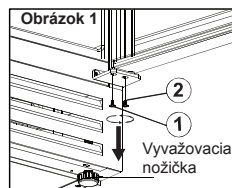

Záručné podmienky

Záruka na tento spotrebič predstavuje 24 mesiacov od dátumu zakúpenia. Táto záruka platí len vtedy, ak je doložená dokladom o zakúpení. Záruka zahŕňa výmenu alebo opravu častí spotrebiča, ktoré sa poškodia z dôvodu porúch vo výrobe spotrebiča. Po uplynutí záručnej doby bude spotrebič opravený za poplatok. Výrobca nezodpovedá za poškodenia alebo úrazy osôb, zvierat z dôvodu nesprávneho použitia spotrebiča a nedodržania pokynov v návode na obsluhu.

Obmedzenie

Všetky práva tejto záruky strácajú platnosť z našej strany, ak bol spotrebič:

- používaný neoprávnenou osobou
- nesprávne používaný, skladovaný alebo prenášaný.

Záruka sa netýka poškodení vonkajšieho vzhľadu alebo iných, ktoré nebránia štandardnej obsluhu.

Informácie o likvidácii opotrebovaného elektrického zariadenia (súkromné domácnosti)



Tento symbol na produktoch a/alebo na priložených dokumentoch znamená, že sa pri likvidácii nesmú elektrické a elektronické zariadenia miešať so všeobecným domácim odpadom.

V záujme správneho obhospodarovania, obnovy a recyklácie odveďte, prosím, tieto produkty na určené zberné miesta, kde budú prijaté bez poplatku. V niektorých krajinách je možné tieto produkty vrátiť priamo miestnemu maloobchodu v prípade, ak si objednáte podobný nový výrobok.

Správna likvidácia týchto produktov pomôže ušetriť hodnotné zdroje a zabrániť možným negatívnym vplyvom na ľudské zdravie a prostredie, ktoré môžu inak vzniknúť v dôsledku nesprávneho zaobchádzania s odpadom. Bližšie informácie o najbližšom zbernom mieste získate na miestnom úrade.

V prípade nesprávnej likvidácie odpadu môžu byť uplatnené pokuty v súlade s platnou legislatívou.

Pre právnické osoby v Európskej únii

Ak potrebujete zlikvidovať opotrebované elektrické a elektronické zariadenia, bližšie informácie získate od svojho miestneho predajcu alebo dodávateľa.

Informácie o likvidácii v krajinách mimo Európskej únie

Tento symbol je platný len v Európskej únii. Ak si želáte zlikvidovať toto zariadenie, obráťte sa na miestny úrad alebo predajcu a poinformujte sa o správnom spôsobe likvidácie tohto typu odpadu.