

Panasonic[®]

TX-50AX800E

TX-58AX800E

TX-65AX800E

*e*Nápověda

Můj Home Screen

Můj Home Screen

• Informace	12
• Použití	13
• Nastavení	14
• Barva OSD	16

Seznam aplikací

• Informace	17
• Použití	18
• Nastavení	19

Sledování

Základy

• Připojení satelitu	20
• Zapojení	22
• Výběr kanálu	24
• Informační pruh	25
• Volby	28
• Titulky	30
• Poslední přístup	30
• Časovač vypnutí	31
• Funkce úspory energie	31
• Nastavení času	33
• Jazyk	33

Rozlišení 4K

• Zařízení kompatibilní s 4K	35
• PC	35
• Nastavení HDMI4 HDCP	36
• Nastavení DisplayPortu	36
• Platný formát 4K	37

Externí zařízení

• Externí připojení	38
• Sledování signálu z externích vstupů	42

• Ovládání pomocí dálkového ovladače televizoru	44
• Funkce HDMI	46
• Informace o konektoru	48
• Platné vstupní signály	49
Pro ten nejlepší obraz	
• Mód zobrazení	51
• Senzor osvětlení okolí	52
• Poměr stran	53
• Řídící signál nastavení poměru stran	55
• Základní nastavení	57
• Nastavení redukce šumu	59
• Rozšířená nastavení	60
• Nastavení možností	65
• Nastavení zobrazení	68
• Nastavení zámku	69
• Kopírovat nastavení	70
Pro ten nejlepší zvuk	
• Režim zvuku	71
• Základní nastavení	72
• Nastavení hlasitosti	74
• Hlasový průvodce	75
• Zvukový popis	76
• Rozšířená nastavení	77
TV průvodce	
• Používání TV průvodce	80
• Časovač nahrávání	83
Teletext	
• Sledování teletextu	85
• Režim teletextu	87
• Nastavení znaků TXT	88
3D	
• Poznámka	89
• 3D brýle - Funkce	90

• 3D brýle - Registrace	92
• 3D brýle - Výměna baterie	93
• Sledování 3D	94
• Výběr 3D režimu	95
• 3D nastavení	96
• Formát zdrojového obrazu	99

Ladění a úpravy kanálů

• Nabídka nastavení	100
• Edituj složku Oblíbené	100
• Seznam kanálů	102
• Automatické ladění	103
• Ruční ladění	106
• Aktualizovat seznam kan.	108
• Hlášení nového kanálu	108
• Stav signálu	108
• Jiná nastavení	109
• Volitelné satelity	110

Nahrávání

Nastavení USB HDD

• Příprava	111
• Nastavení pro USB HDD	112

Nahrávání aktuálního programu

• Záznam jedním dotekem	115
• REW LIVE TV	116

Časovač nahrávání

• Nastavení časovače nahrávání	118
• Úprava časovače nahrávání	120
• Vzdálené nahrávání	121
• Poznámka	121

Technické údaje

• USB HDD	123
-----------	-----

Přehrávač medií

Použití přehrávače medií

• Informace	124
• Výběr zařízení / režimu	126
• Síťové zařízení	128
• Sdílení souborů	129

Režim foto

• Výběr souboru	130
• Prohlížení fotografií	131
• Třídění fotografií	131
• Multi Snímek 3D	132
• Použití prezentace	133

Režim video

• Výběr souboru	136
• Sledování videa	137
• Nastavení videa	138
• Nastavení zvukového výstupu	139

Režim záznamu z TV

• Výběr obsahu	140
• Sledování nahraného TV vysílání	141
• Seskupení obsahu	142
• Vymazání obsahu	142
• Změna zařízení	143
• Seznam kapitol	143
• Nastavení zvukového výstupu	144

Režim hudby

• Výběr souboru	145
• Přehrávání hudby	145
• Nastavení hudby	146

Technické údaje

• Upozornění na manipulaci se zařízením	147
• Karta SD	147
• USB zařízení	148

• Formát fotografie	149
• Video formát	150
• Hudební formát	153

Sít'

Internetový obsah

• Informace	154
• Výběr internetového obsahu	154
• Poznámka	155

DLNA

• Informace	156
• Využití funkcí DLNA	159

Síťová připojení

• Připojení k internetu	160
• Připojení DLNA	161
• Poznámka	163

Nastavení sítě

• Připojení k síti	164
• Ruční - Bezdrátová	166
• Ruční - Kabelová	169
• Ruční - Bezdrátový příst. bod	170
• Stav sítě	171
• Nastavení My Home Cloud	171
• VIERA název	172
• Nastav. aplikace TV Remote	172
• Nastav. síťového spojení	173
• Nastavení TV Anywhere	175
• Nastavení sdílení souborů	175
• Update softwaru	175
• Zpráva o novém softwaru	176

Fotografie

• Výběr souboru	176
• Prohlížení fotografií	177

• Použití prezentace	177
Videa	
• Výběr souboru	179
• Sledování videa	180
• Nastavení videa	181
• Nastavení zvukového výstupu	182
Hudba	
• Výběr souboru	184
• Přehrávání hudby	185
• Nastavení hudby	185
Rekordér DIGA	
• Ovládání rekordéru DIGA	186
Technické údaje	
• Formát fotografie	187
• Video formát	188
• Hudební formát	191
Funkce	
Profil uživatele	
• Informace	192
• Nastavení	192
• Můj stream	194
Infopanel	
• Informace	195
• Nastavení	196
• Snímač lidské aktivity	197
Vestavěná kamera	
• Použití vestavěné kamery	198
Hlasové ovládání	
• Příprava	199
• Použití	200

Dotykový ovladač	
• Informace	201
• Moje tlačítko	201
• Nastavení	202
Více oken	
• Informace	203
• Použití	203
• Poznámka	205
VIERA Link „HDAVI Control™“	
• Shrnutí funkce VIERA Link	206
• Příprava	210
• Snadné přehrávání	210
• Zapínání přes Link	211
• Vypínání přes Link	211
• Úsporný standby režim	211
• Inteligent. auto vypnutí	211
• Ovládání VIERA Link	212
• Výběr reproduktorů	213
• Poznámka	214
Dětský zámek	
• Funkce dětského zámku	215
• Kód PIN	216
• Úroveň omezení	216
Aplikace datových služeb	
• Používání aplikace datové služby	217
• Cookie	217
• Poznámka	218
Common Interface	
• Pozor	219
• Používání Common Interface	219
Expediční nastavení	
• Expediční nastavení	221

Aktualizace softwaru TV	
• Informace	222
• Automatická aktualizace	222
• Manuální aktualizace	223
Nastavení znaků	
• Použití číselných tlačítek	224
Nastavení zařízení Bluetooth	
• Nastavení Bluetooth	225
Klávesnice	
• Klávesnice	226

Nastavení

Nabídka nastavení	
• Použití	227
Obraz	
• Mód zobrazení	229
• Základní nastavení	229
• Senzor osvětlení okolí	231
• Nastavení redukce šumu	232
• Rozšířená nastavení	232
• Nastavení možností	232
• Nastavení zobrazení	235
• 3D nastavení	236
• Nastavení zámku	237
• Kopírovat nastavení	237
• Obnova výchozích hodnot	237
Zvuk	
• Režim zvuku	238
• Základní nastavení	238
• Nastavení hlasitosti	239
• Hlasový průvodce	240
• Zvukový popis	241
• Rozšířená nastavení	242

• Obnova výchozích hodnot	243
Síť	
• Připojení k síti	243
• Stav sítě	243
• Nastavení My Home Cloud	243
• VIERA název	243
• Nastav. aplikace TV Remote	243
• Nastav. síťového spojení	244
• Nastavení TV Anywhere	244
• Nastavení sdílení souborů	244
• Jiná nastavení	244
Časovač	
• Časovač vypnutí	245
• Časovač nahrávání	245
• Časové pásmo	245
• Automatické vypnutí	245
• Vypnutí bez signálu	245
Nastavení	
• Eko nastavení	246
• Nastavení hlas. ovládání	246
• Nastavení uživatele	246
• Nast. Infopanel	246
• Nastavení zařízení USB	246
• Nastavení záznamu	246
• Dotykový ovladač VIERA	246
• Nastavení Bluetooth	247
• Dětský zámek	247
• Menu ladění	247
• Jazyk	249
• Nastavení zobrazení	250
• Nastavení HDMI4 HDCP	251
• Nastavení DisplayPortu	251
• Common Interface	252
• Nastavení VIERA link	252

• Aplikace datových služeb	253
• Nastavení systému	253
• Další nastavení	254

Podpora

Otázky a odpovědi

• Obraz	255
• Digitální televize	257
• Analogové televizní vysílání	258
• Zvuk	259
• 3D	260
• HDMI	261
• Síť	262
• Ostatní	263

Údržba

• Péče a čištění	265
------------------	-----

Informace

• Použití nabídky nápovědy	266
----------------------------	-----

Volitelné příslušenství

• 3D brýle	267
• Konzola k zavěšení na stěnu	267

Licence

• Licence	268
-----------	-----



Znaky v rámečku představují tlačítka dálkového ovládání.



Znaky v azurové barvě představují položky zobrazované na obrazovce.



Tento symbol odkazuje na elektronickou nápovědu eNápověda.

- Obrázky použité v elektronické nápovědě eNápověda slouží pouze pro názornost.

Můj Home Screen

Můj Home Screen

Informace

„Můj Home Screen“ je branou k TV, aplikacím a dalšímu.

Zajišťuje snadný přístup (viz níže uvedený obrázek) ke zvláštním funkcím, jako např. přehrávač médií, videa, hry, komunikační nástroje atd.

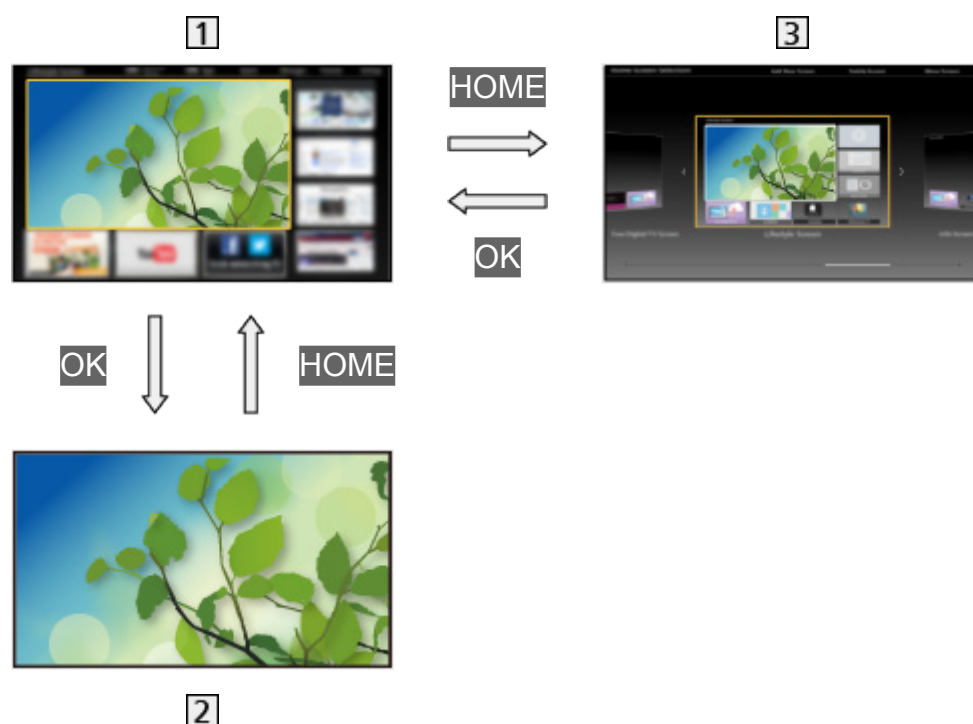

1 Úvodní obrazovka

2 Vybraná obrazovka s obsahem (TV, aplikace atd.)

3 Výběr úvod.obrazovky

- Máte možnost vybrat svou oblíbenou Úvodní obrazovka.

Použití

Úvodní obrazovka umožňuje přístup ke zvláštním funkcím, jako je přehrávač médií, TV, internetový obsah, datové služby, komunikační nástroje atd.

1. Zobrazte položku Úvodní obrazovka pomocí tlačítka **HOME**.

(Příklad)

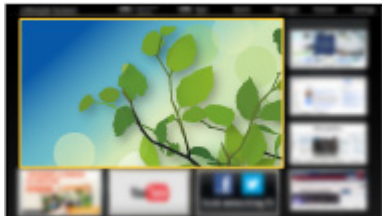

- Po zapnutí televizoru se zobrazí naposledy prohlížená Úvodní obrazovka.
- Opakovaným stisknutím vyberete nebo přidáte své oblíbené uspořádání Úvodní obrazovka.

 → [Můj Home Screen](#) > [Můj Home Screen](#) > [Nastavení](#)

2. Vyberte funkci pomocí tlačítek Δ / ∇ / \triangleleft / \triangleright a stiskněte **OK**.

- Sledování televize na celé obrazovce

- 1) Vyberte televizní prohlížeč pomocí tlačítek Δ / ∇ / \triangleleft / \triangleright .

(Příklad)



- 2) Stiskněte tlačítko **OK** ke sledování.

(Příklad)



- Prohlédněte si také [Výuk. progr.](#) pomocí průvodce nástroji.

Nastavení

Vyberte menu nastavení pomocí průvodce nástroji v horní části obrazovky.

(Příklad)



■ Výběr úvod.obrazovky

1. Zobrazte položku **Výběr úvod.obrazovky** pomocí tlačítka **HOME**.

(Příklad)

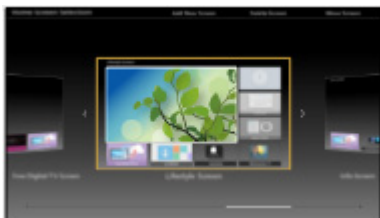

2. Vyberte obrazovku pomocí tlačítek \triangleleft / \triangleright a nastavte stisknutím **OK**.

TV na celé obrazovce:

Zobrazuje televizní vysílání na celé obrazovce.

Úvodní obrazovka TV:

Zajišťuje větší pohodlí a komfort při sledování televizoru

Obrazovka Životní styl:

Zobrazuje na televizoru užitečné informace a služby pro každodenní život.

Obrazovka Informace:



Užijte si internetový obsah při sledování televize.

■ Rozpoznávání tváře / Rozpoznání hlasového otisku

Při použití vestavěné kamery a funkce Hlasové ovládání tento televizor rozpozná váš obličej / hlas a zobrazí zaregistrovanou obrazovku Úvodní obrazovka.

- Chcete-li použít tuto funkci, řekněte do mikrofону dotykového ovladače „my Home Screen“.
- Pro tuto funkci je nutné nastavit uživatelský profil, zaregistrovat obličej / hlas, upřednostňovanou Úvodní obrazovka atd.

 → [Funkce](#) > [Profil uživatele](#) > [Nastavení](#)

- Podrobné informace o vestavěné kameře
 → [Funkce > Vestavěná kamera > Použití vestavěné kamery](#)
- Podrobné informace o funkci hlasového ovládání
 → [Funkce > Hlasové ovládání](#)

■ Nastavení

Přizpůsobit můžete libovolnou Úvodní obrazovka. (Máte možnost například změnit tapetu, libovolně přejmenovávat, upravovat aplikace, nastavit typ hlavní obrazovky, která se zobrazí po zapnutí televizoru atd.)





1. Pomocí průvodce nástroji vyberte položku [Nastavení](#).
2. Postupujte podle pokynů na obrazovce.

■ Vyhledat

Obsah můžete vyhledávat pomocí různých funkcí.

1. Pomocí průvodce nástroji vyberte položku [Vyhledat](#).
2. Postupujte podle pokynů na obrazovce.

= Poznámka =

- Chcete-li změnit typ barev informací zobrazovaných na obrazovce, nastavte [Barva OSD](#).
 → [Můj Home Screen > Můj Home Screen > Barva OSD](#)
- Chcete-li plně využít tuto funkci, potřebujete širokopásmové připojení k síti. Ujistěte se, zda jsou síťová připojení a nastavení sítě dokončena.
 → [Síť > Síťová připojení](#)
 → [Síť > Nastavení sítě](#)
- Pokud se na obrazovce televizoru objeví zpráva o aktualizaci, proveďte aktualizaci softwaru. Pokud se software neaktualizuje, může se stát, že nebude možné Můj Home Screen používat. Software lze aktualizovat později ručně.
 → [Síť > Nastavení sítě > Update softwaru](#)

Barva OSD

1. Zobrazte nabídku pomocí tlačítka **MENU**.
 2. Vyberte položky **Nastavení** > **Nastavení zobrazení** > **Barva OSD** pomocí tlačítek **△** / **▽** a stiskněte **OK**.
 3. Nastavte pomocí tlačítek **△** / **▽** a uložte stisknutím tlačítka **OK**.
-

Barva OSD

(**Černá Jet Black** / **Světle šedá** / **Organická hnědá** / **Písková béžová**)

Volí upřednostňovaný typ barev pro informace zobrazované na obrazovce.

- Tato funkce je k dispozici pro informační pruh, obrazovku nabídky, Úvodní obrazovka atd.

Seznam aplikací

Informace

Seznam aplikací umožňuje snadný přístup k různým aplikacím (internetový obsah, síťový obsah, Přehrávač médií atd.).

■ Seznam aplikací

(Příklad)

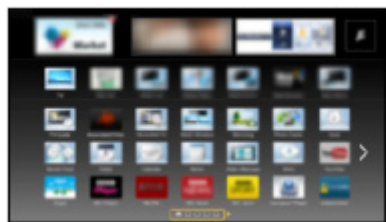

= Poznámka =

- Seznam aplikací může být změněn bez předchozího upozornění.

Použití

Seznam aplikací umožňuje přístup ke zvláštním funkcím, jako je internetový obsah, síťový obsah, Přehrávač médií atd.

1. Zobrazte položku Seznam aplikací pomocí tlačítka **APPS**.

(Příklad)

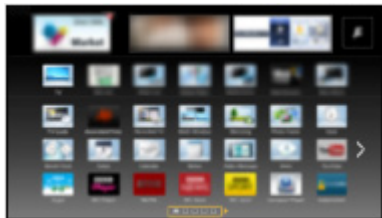

- Zavření Seznam aplikací

EXIT

2. Vyberte ikonu funkce pomocí tlačítek \triangle / ∇ / \triangleleft / \triangleright a stiskněte **OK**.

Internetový obsah

 → Síť > Internetový obsah

Můj stream

- Poskytuje doporučený obsah (televizní program, internetový obsah atd.).
- Chcete-li plně využít tuto funkci, potřebujete širokopásmové připojení k síti.
- Při používání aplikace postupujte podle pokynů na obrazovce.

 → Funkce > Profil uživatele > Můj stream

Přehrávač medií

 → Přehrávač medií > Použití přehrávače médií > Výběr zařízení / režimu

TV záznam

 → Přehrávač medií > Režim záznamu z TV

Media server

 → Síť > DLNA > Využití funkcí DLNA

VIERA Link

 → Funkce > VIERA Link „HDAVI Control™“

Více oken

 → Funkce > Více oken

Nastavení

Seznam aplikací lze přizpůsobovat (nastavení obrazovky atd.).

1. Zobrazte položku Seznam aplikací pomocí tlačítka **APPS**.
2. Vyberte ikonu nastavení v Seznam aplikací pomocí tlačítek Δ / ∇ / \triangleleft / \triangleright a stiskněte **OK**.



3. Postupujte podle pokynů na obrazovce.

= Poznámka =

- Položky menu nastavení se mohou změnit bez upozornění.

Sledování

Základy

Připojení satelitu

Zkontrolujte, že je televizor odpojen od sítě, než připojíte nebo odpojíte jakékoli kabely.

- Pro DVB-S

■ Duální tuner (DiSEqC)

Pokud připojíte oba satelitní konektory IN 1 / IN 2 k satelitní anténě pomocí modulu Multi Switcher, můžete současně sledovat nebo nahrávat 2 programy DVB-S atd.

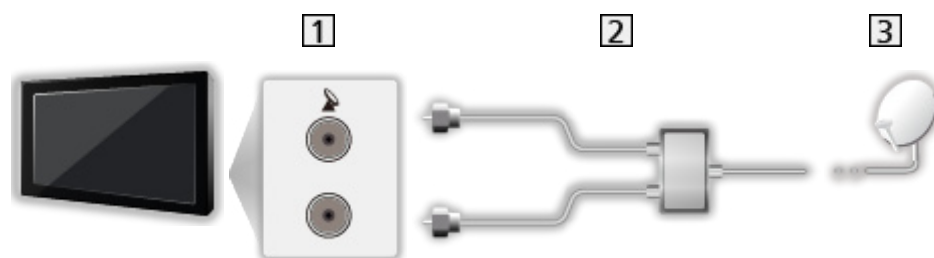

- 1 Satelitní konektory IN 1 / IN 2
- 2 Satelitní kabely s modulem Multi Switcher
- 3 Satelitní anténa

■ Duální tuner (Systém: Jeden kabel)

Pokud připojíte satelitní konektor IN 1 k satelitní anténě pomocí jednokabelového směrovače, můžete současně sledovat nebo nahrávat 2 programy DVB-S atd.



- 1 Satelitní konektor IN 1
- 2 Satelitní kabel s jednokabelovým směrovačem
- 3 Satelitní anténa

■ Jeden tuner

Připojte satelitní konektor IN 1 k satelitní anténě.

- Není možné současně sledovat nebo nahrávat 2 programy DVB-S atd.

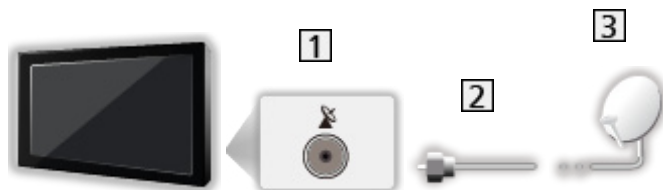

1 Satelitní konektor IN 1

2 Satelitní kabel

3 Satelitní anténa

= Poznámka =

- Informace o správné instalaci satelitní antény vám poskytne místní prodejce. Vyžádejte si rovněž podrobnější informace u společnosti zajišťující přijímané satelitní vysílání.
- Volitelné satelity a nastavení paraboly k naladění kanálů DVB-S
 → [Sledování > Ladění a úpravy kanálů > Volitelné satelity](#)
- Zobrazená externí zařízení a kabely se s tímto televizorem nedodávají.
- Televizor neumísťujte v blízkosti elektronických zařízení (video zařízení atd.) nebo zařízení s infračerveným snímačem, jinak může dojít ke zkreslení obrazu / zvuku nebo ovlivnění činnosti dalších zařízení.
- Při zapojování zkontrolujte, zda souhlasí typ konektoru a zástrček kabelů.

Zapojení

Zkontrolujte, že je televizor odpojen od sítě, než připojíte nebo odpojíte jakékoli kabely.

■ Anténa

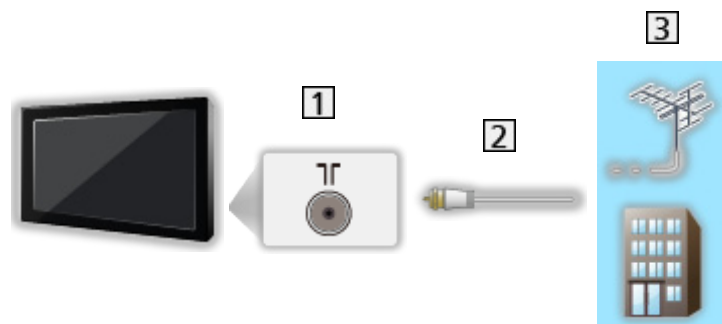

1 Konektor pro pozemní anténu / kabelový příjem

2 Kabel RF

3 Pozemní anténa / Kabel

- Pro DVB-C, DVB-T, analogový

■ DVD rekordér / VCR

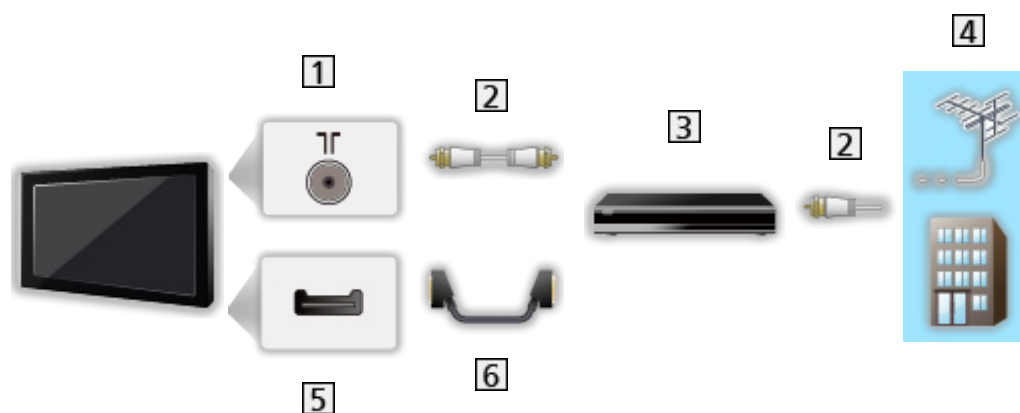

1 Konektor pro pozemní anténu / kabelový příjem

2 Kabel RF

3 DVD rekordér / VCR

4 Pozemní anténa / Kabel

5 Konektor AV1 (SCART)

6 Kabel SCART

- Při připojování k televizoru je nutné použít adaptér AV1 (SCART) (součást dodávky).

■ DVD rekordér (VCR) / Set top box

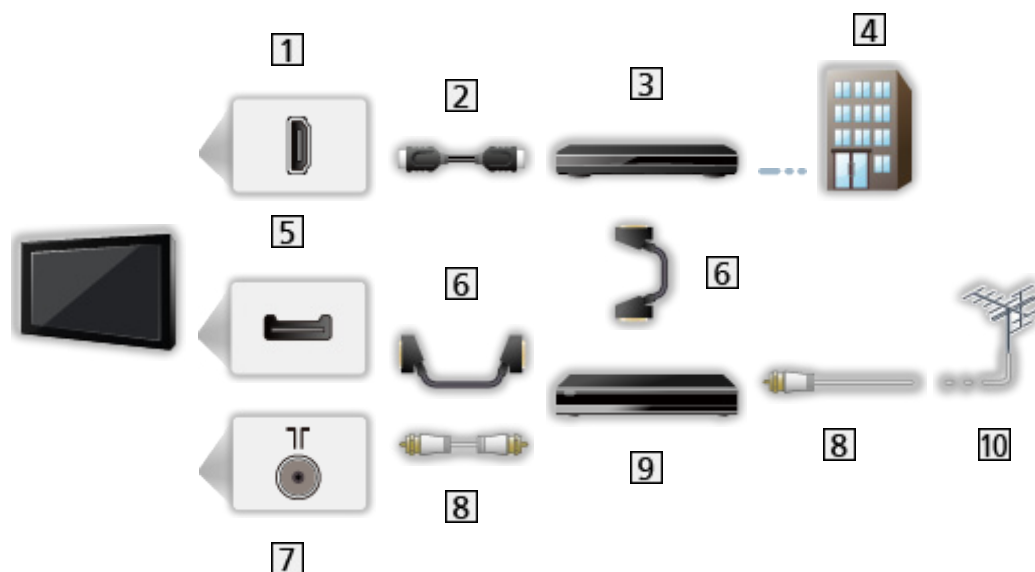

1 Konektor HDMI

2 Kabel HDMI

3 Set top box

4 Kabel

5 Konektor AV1 (SCART)

6 Kabel SCART

- Při připojování k televizoru je nutné použít adaptér AV1 (SCART) (součást dodávky).

7 Konektor pro pozemní anténu / kabelový příjem

8 Kabel RF

9 DVD rekordér / VCR

10 Pozemní anténa

= Poznámka =

- Pro připojení VIERA Link

 → [Funkce > VIERA Link „HDAVI Control™“ > Shrnutí funkce VIERA Link](#)

- Zobrazená externí zařízení a kabely se s tímto televizorem nedodávají.
- Přečtěte si také návod k připojovaným zařízením.
- Televizor neumísťujte v blízkosti elektronických zařízení (video zařízení atd.) nebo zařízení s infračerveným snímačem, jinak může dojít ke zkreslení obrazu / zvuku nebo ovlivnění činnosti dalších zařízení.
- Použijte plně zapojený kompatibilní kabel HDMI.
- Použijte plně zapojený kabel SCART.
- Při zapojování zkontrolujte, zda souhlasí typ konektoru a zástrček kabelů.



Výběr kanálu

1. Zobrazte položku **Výběr TV** pomocí tlačítka **TV**.
2. Vyberte režim pomocí tlačítek Δ / ∇ a nastavte stisknutím **OK**.
DVB-S / DVB-C / DVB-T / Analogový
 - Volitelné režimy závisí na uložených kanálech.
 - Režim můžete volit také opakovaným stisknutím tlačítka **TV**.
 - Pokud se nezobrazí **Výběr TV**, stisknutím tlačítka **TV** přepněte režim.
3. Vyberte kanál pomocí tlačítek **Přepínání kanálů nahoru / dolů** nebo **Číselná tlačítka**.



- Stisknutím **Číselná tlačítka** vyberte dvoumístnou či vícemístnou pozici kanálu (např. 399, stiskněte **3** **9** **9**).

■ Volba kanálu ze seznamu kanálů

1. Zobrazte seznam kanálů pomocí tlačítka **OK**.
2. Vyberte kanál ze seznamu pomocí tlačítek Δ / ∇ a sledujte stisknutím **OK**.
 - Třídění jmen kanálů v abecedním pořadí
 (Červená)
 - Změna kategorie
 (Modrá)

■ Výběr kanálu pomocí informačního pruhu

1. Zobrazte informační pruh pomocí tlačítka **i** (pokud již není zobrazený).
2. Vyberte kanál pomocí tlačítek Δ / ∇ a stisknutím **OK** sledujte kanál se zobrazeným pruhem.

 → [Sledování > Základy > Informační pruh](#)

■ Výběr kanálu pomocí TV průvodce

1. Zobrazte položku **TV průvodce** pomocí tlačítka **GUIDE**.
2. Vyberte aktuální program pomocí tlačítek Δ / ∇ / \triangleleft / \triangleright a stiskněte **OK**.
 - V levém horním rohu obrazovky se zobrazí aktuální program.
3. Vyberte položku **Přístup** pomocí tlačítek Δ / ∇ a stisknutím **OK** zahajte sledování. (DVB)

 → Sledování > TV průvodce > Používání TV průvodce

- Podle vybrané země bude možná nutné zadat nebo upravit PSČ. Postupujte podle pokynů na obrazovce.

■ Sledování placených programů

- Informace o šifrovaných kanálech

 → Funkce > Common Interface > Používání Common Interface

- O další informace a podmínky poskytování služeb požádejte operátora / provozovatele vysílání nebo výrobce modulu CI.

Informační pruh

Zobrazte informační pruh pomocí tlačítka **i**.

- Zobrazí se také při změně programu.

(Příklad)

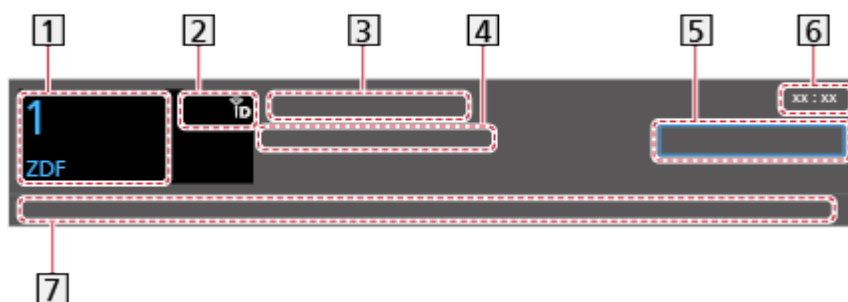

- 1 Pozice a název kanálu
- 2 Typ kanálu (Rozhlas, HDTV, atd.) / Kanál je šifrován (DVB) / Režim TV (TV, DVB, A)
- 3 Program
- 4 Čas začátku / konce (kromě analogového vysílání)
Pozice kanálu atd. (Analogový)
Indikátor času zvoleného programu (kromě analogového vysílání)

5 Kategorie

- Změna kategorie (DVB)
 - 1) Zobrazte seznam kategorií pomocí tlačítka  (Modrá).
 - 2) Vyberte kategorii pomocí tlačítek Δ / ∇ a proveďte změnu stisknutím **OK**.

6 Aktuální čas

7 Dostupné funkce / Význam zpráv

Špatný signál:

Špatná kvalita televizního signálu

Dolby D+, Dolby D, HE-AAC:

Zvukový signál Dolby Digital Plus, Dolby Digital nebo zvuková stopa HE-AAC

AD:

Je k dispozici služba Zvukový popis

- Tato funkce může být užitečná pro diváky se zrakovým postižením díky přidání doplňkové zvukové stopy popisující dění na obrazovce.

 → Sledování > Pro ten nejlepší zvuk > Zvukový popis



Titulky k dispozici



Teletext k dispozici



K dispozici větší počet zvukových kanálů



K dispozici větší počet obrazových kanálů



Dostupné vícenásobné audio a video

Stereo, Mono:

Režim zvuku



















K dispozici je datová služba (aplikace Hybrid Broadcast Broadband TV)

 → Funkce > Aplikace datových služeb > Používání aplikace datové služby

1 – 90:

Zbývající čas časovače vypnutí

 → Sledování > Základy > Časovač vypnutí

- Potvrzení jiného naladěného kanálu

- Sledování kanálu uvedeného na informačním pruhu

- Informace o dalším programu (DVB)

- Zvláštní informace (DVB)

 - Opakovaným stisknutím se pruh skryje.
- Skrytí pruhu

- Chcete-li nastavit časový limit pruhu, nastavte [Doba zobr. informací](#).
 - 1) Zobrazte nabídku pomocí tlačítka .
 - 2) Vyberte položky [Nastavení](#) > [Nastavení zobrazení](#) > [Doba zobr. informací](#) pomocí tlačítek  a stiskněte .
 - 3) Nastavte pomocí tlačítek  a uložte stisknutím tlačítka .
- Chcete-li změnit typ barev informací zobrazovaných na obrazovce, nastavte [Barva OSD](#).
 → [Můj Home Screen](#) > [Můj Home Screen](#) > [Barva OSD](#)
- Zobrazení úvodního pruhu pro internetovou službu
 - 1) Zobrazte nabídku pomocí tlačítka .
 - 2) Vyberte položky [Nastavení](#) > [Nastavení zobrazení](#) > [Inteligentní info panel](#) pomocí tlačítek  a stiskněte .
 - 3) Vyberte položku [Zapnuto](#) / [Vypnuto](#) pomocí tlačítek  a nastavte stisknutím .

Volby

Potvrďte nebo změňte současný stav.

1. Zobrazte nabídku možností pomocí tlačítka **OPTION**.
2. Vyberte jednu z následujících položek pomocí tlačítek Δ / ∇ a stiskněte **OK**.

[Hlasový průvodce](#) / [Typ zvuku](#) / [Multi Video](#) / [Multi Audio](#) / [Duální Audio](#) / [Dílčí kanál](#) / [Jazyk titulků](#) / [Nastavení znaků TXT](#) / [Jazyk teletextu](#) / [MPX](#) / [Korekce hlasitosti](#) / [Výběr modulu CAM](#)

- Položky funkcí závisí na vybraném režimu TV a na zemi.

3. Nastavte pomocí tlačítek Δ / ∇ / \triangleleft / \triangleright a uložte stisknutím **OK**.
-

Hlasový průvodce

Pokyny k nastavení pro zrakově postižené uživatele

 → [Sledování](#) > [Pro ten nejlepší zvuk](#) > [Hlasový průvodce](#)

Typ zvuku

Nastavte [Zvukový popis](#), pokud je pro program k dispozici služba zvukového popisu; po nastavení bude přehrávána doplňková zvuková stopa popisující dění na obrazovce (je-li k dispozici).

- Pro DVB
- Nastavení hlasitosti služby zvukového popisu

 → [Sledování](#) > [Pro ten nejlepší zvuk](#) > [Zvukový popis](#)

- Neplatí na podobrazovce v režimu více oken
-

Multi Video

Slouží k výběru ze skupiny více videí (pokud jsou k dispozici).

- Toto nastavení se neuloží do paměti a vrátí se do výchozího nastavení, jakmile ukončíte aktuální program.

- Pro DVB
-

Multi Audio

Slouží k výběru alternativního jazyka nebo zvukového popisu u zvukových stop (pokud jsou k dispozici).

- Toto nastavení se neuloží do paměti a vrátí se do výchozího nastavení, jakmile ukončíte aktuální program.

- Pro DVB
-

Duální Audio

Slouží k výběru stereofonního / monofonního zvuku (je-li k dispozici).

- Pro DVB
-

Dílčí kanál

Slouží k výběru vícesložkového programu – s vedlejším kanálem (je-li k dispozici).

- Pro DVB
-

Jazyk titulků

Slouží k výběru jazyku titulků (jsou-li k dispozici).

- Pro DVB
 - Neplatí na podobrazovce v režimu více oken
-

Nastavení znaků TXT

Slouží k nastavení fontu jazyka teletextu.

 → Sledování > Teletext > Nastavení znaků TXT

Jazyk teletextu

Slouží k výběru mezi alternativními jazyky teletextu (pokud jsou k dispozici).

- Pro DVB
-

MPX

Slouží k výběru vícenásobného režimu zvuku (je-li k dispozici).

 → Sledování > Pro ten nejlepší zvuk > Rozšířená nastavení

- Pro analogové vysílání
-

Korekce hlasitosti

Nastavuje hlasitost jednotlivých kanálů nebo vstupních režimů.

Výběr modulu CAM

Volí modul CI (je-li k dispozici).

- Neplatí, pokud probíhá nahrávání
- Pro DVB

Titulky

Zobrazit / skrýt titulky (pokud jsou k dispozici) můžete pomocí tlačítka **STTL**.

- Chcete-li vybrat preferovaný jazyk pro titulky DVB (jsou-li k dispozici), nastavte položku **Preferované titulky**.

 → Sledování > Základy > Jazyk

- Slouží k výběru preferovaného typu titulků
 - 1) Zobrazte nabídku pomocí tlačítka **MENU**.
 - 2) Vyberte položky **Nastavení > Nastavení zobrazení > Typ prefer. podtitulků** pomocí tlačítek Δ / ∇ a stiskněte **OK**.
 - 3) Vyberte položku **Standardní / Pro neslyšící** pomocí tlačítek Δ / ∇ a nastavte stisknutím **OK**.
 - Funkce **Pro neslyšící** poskytuje pomoc při porozumění a zábavě s titulky DVB (závisí na provozovateli vysílání).
- Možnosti **Preferované podtitulky 1 / 2** v nabídce Jazyk mají přednost.

 → Sledování > Základy > Jazyk

= Poznámka =

- Na 3D obrazu se nemusí správně zobrazovat titulky.
- Pokud při sledování analogového vysílání stisknete tlačítko **STTL**, systém se přepne na teletextové služby a spustí oblíbenou stránku. Opětovným stisknutím tlačítka **EXIT** se navrátíte do režimu TV.
- Neplatí na podobrazovce v režimu více oken

Poslední přístup

Přepněte snadno na předchozí prohlížený kanál nebo vstupní režim pomocí tlačítka posledního zobrazení.



- Dalším stisknutím se vrátíte do aktuálního zobrazení.

= Poznámka =

- V závislosti na stavu nemusí být přepnutí kanálů možné.
- Pokud sledujete vysílání méně než 10 sekund, není to považováno za předchozí prohlížený kanál nebo vstupní režim.

Časovač vypnutí

Po stanovené době přejde TV automaticky do pohotovostního režimu.

1. Zobrazte nabídku pomocí tlačítka **MENU**.
2. Vyberte položku **Časovač** > **Časovač vypnutí** pomocí tlačítek Δ / ∇ a stiskněte **OK**.
3. Nastavte čas v 15minutových krocích pomocí tlačítek Δ / ∇ a nastavte stisknutím **OK**.

90 / 75 / 60 / 45 / 30 / 15 / Vypnuto (minut)

- Postup lze zrušit nastavením možnosti **Vypnuto** nebo vypnutím televizoru.
- Zbývajícím čas se zobrazí na informačním pruhu.

 → Sledování > Základy > Informační pruh

- Pokud je zbývajícím čas menší než 3 minuty, údaj o zbývajícím času začne blikat na obrazovce.

Funkce úspory energie

Televizor je šetrný vůči životnímu prostředí díky funkcím úspory energie.

Televizor automaticky přechází do pohotovostního režimu za následujících podmínek:

- Položka **Eko nastavení** je nastavena na **Nastavení Eko**.
- **Časovač vypnutí** je aktivní.
 → Sledování > Základy > Časovač vypnutí
- Po dobu 4 hodin nebude provedena žádná činnost a položka **Automatické vypnutí** je nastavena na hodnotu **Zapnuto**.
- Po dobu 10 minut nebude přijímán žádný signál, nebude provedena žádná činnost a položka **Vypnutí bez signálu** je nastavena na hodnotu **Zapnuto**.

= Poznámka =

- Tato funkce nemá vliv na nahrávání.

■ Automatické vypnutí

1. Zobrazte nabídku pomocí tlačítka **MENU**.
 2. Vyberte položku **Časovač** > **Automatické vypnutí** pomocí tlačítek Δ / ∇ a stiskněte **OK**.
 3. Vyberte položku **Zapnuto** / **Vypnuto** pomocí tlačítek Δ / ∇ a nastavte stisknutím **OK**.
-

Automatické vypnutí

(Zapnuto / Vypnuto)

Automaticky přepne televizor do pohotovostního režimu kvůli snížení spotřeby energie, pokud není provedena žádná operace po dobu 4 hodin.

- Automatické přepnutí vstupu pomocí připojeného zařízení ovlivňuje tuto funkci a počítání času se vynuluje.
- Oznamovací zpráva se objeví 3 minuty před přechodem do pohotovostního režimu.

■ Vypnutí bez signálu

1. Zobrazte nabídku pomocí tlačítka **MENU**.
 2. Vyberte položku **Časovač** > **Vypnutí bez signálu** pomocí tlačítek Δ / ∇ a stiskněte **OK**.
 3. Vyberte položku **Zapnuto / Vypnuto** pomocí tlačítek Δ / ∇ a nastavte stisknutím **OK**.
-

Vypnutí bez signálu

(Zapnuto / Vypnuto)

Automaticky přepne televizor do pohotovostního režimu kvůli snížení spotřeby energie, pokud po dobu 10 minut není přijímán žádný signál a není provedena žádná operace.

- Oznamovací zpráva se objeví 3 minuty před přechodem do pohotovostního režimu.

■ Eko nastavení

Automaticky nastaví na televizoru nejvhodnější úsporný režim.

Zobrazí se dotčené položky a jejich aktuální nastavení. Chcete-li najednou použít nastavení pro úsporu energie pro všechny tyto položky, vyberte položku **Nastavení Eko**.

1. Zobrazte nabídku pomocí tlačítka **MENU**.
 2. Vyberte položku **Nastavení** > **Eko nastavení** pomocí tlačítek Δ / ∇ a stiskněte **OK**.
 3. Vyberte položku **Nastavení Eko** pomocí tlačítek \triangleleft / \triangleright a nastavte stisknutím **OK**.
- Pokud je položka **Eko nastavení** nastavena na **Nastavení Eko**, jsou aktivní funkce **Automatické vypnutí** a **Vypnutí bez signálu**.

■ Režim Radio

Slouží k nastavení časovače, který automaticky vypne obrazovku, zvolíte-li radio.

1. Zobrazte nabídku pomocí tlačítka **MENU**.
2. Vyberte položky **Nastavení** > **Nastavení zobrazení** > **Režim Radio** pomocí tlačítek Δ / ∇ a stiskněte **OK**.
3. Nastavte čas pomocí tlačítek Δ / ∇ a nastavte stisknutím **OK**.
20 / 15 / 10 / 5 / Vypnuto (sekund)
 - Zvuk je aktivován, i když je obrazovka vypnutá. Tato funkce je efektivní ve snižování spotřeby energie, když posloucháte kanál rádia.
 - Zapněte obrazovku stisknutím libovolného tlačítka s výjimkou vypínač pohotovostního režimu, **Zvyšování / snižování hlasitosti** a **MUTE**.
 - Neplatí pro analogové vysílání.

Nastavení času

Nastavuje časové údaje.

1. Zobrazte nabídku pomocí tlačítka **MENU**.
2. Vyberte položku **Časovač** > **Časové pásmo** pomocí tlačítek Δ / ∇ a stiskněte **OK**.
3. Nastavte pomocí tlačítek Δ / ∇ a uložte stisknutím tlačítka **OK**.
 - Časová data budou upravena podle GMT.

Jazyk

1. Zobrazte nabídku pomocí tlačítka **MENU**.
 2. Vyberte položku **Nastavení** > **Jazyk** pomocí tlačítek Δ / ∇ a stiskněte **OK**.
 3. Vyberte jednu z následujících položek pomocí tlačítek Δ / ∇ a stiskněte **OK**.
Volba jazyka / Preferovaný zvuk 1 / 2 / Preferované podtitulky 1 / 2 / Preferovaný teletext
 4. Nastavte pomocí tlačítek Δ / ∇ / \triangleleft / \triangleright a uložte stisknutím **OK**.
-

Volba jazyka

Změní jazyk zobrazovaných údajů.

Preferovaný zvuk 1 / 2

Vybere první a druhý preferovaný jazyk pro DVB multi audio (závisí na provozovateli vysílání).

Preferované podtitulky 1 / 2

Vybere první a druhý preferovaný jazyk pro titulky DVB (závisí na provozovateli vysílání).

- Zobrazení titulků

 → [Sledování](#) > [Základy](#) > [Titulky](#)

Preferovaný teletext

Zvolí preferovaný jazyk pro teletextovou službu DVB (závisí na provozovateli vysílání).

Rozlišení 4K

Zařízení kompatibilní s 4K

Můžete sledovat obsah ve formátu 4K, který má dvojnásobné horizontální a vertikální rozlišení oproti signálu 1080p.

- Pro platný formát 4K

 → [Sledování](#) > [Rozlišení 4K](#) > [Platný formát 4K](#)

- Připojte zařízení kompatibilní s formátem 4K ke konektoru HDMI4 pomocí kabelu kompatibilního s formátem 4K a poté můžete sledovat obsah ve formátu 4K.

■ Zařízení kompatibilní s 4K



1 Konektor HDMI4

2 Kabel HDMI

3 Zařízení kompatibilní s 4K

- Při zapojování zkontrolujte, zda souhlasí typ konektoru a zástrček kabelů.
- Použijte plně zapojený kompatibilní kabel HDMI.

PC

■ PC

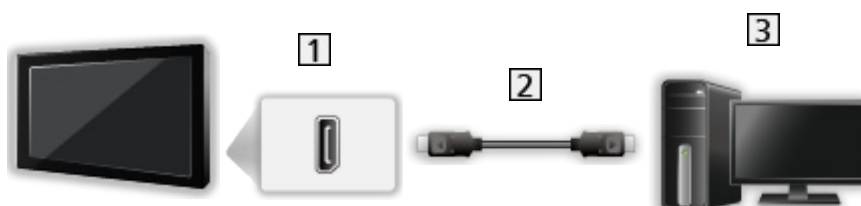

1 DisplayPort™

2 DisplayPort kabel

3 PC

- Použijte kabel kompatibilní s DisplayPort 1.2. Použití kabelu nekompatibilního s DisplayPort 1.2 nebo adaptéru pro konektor mini DisplayPort může v některých případech způsobit nesprávnou funkci televizoru spočívající v tom, že televizor není schopen zobrazit vyšší rozlišení (např. 4K).

- Při zapojování zkontrolujte, zda souhlasí typ konektoru a zástrček kabelů.
- Pro výběr signálového toku nastavte [Nastavení DisplayPortu](#).

 → [Sledování](#) > [Rozlišení 4K](#) > [Nastavení DisplayPortu](#)

Nastavení HDMI4 HDCP

1. Zobrazte nabídku pomocí tlačítka **MENU**.
 2. Vyberte položku [Nastavení](#) > [Nastavení HDMI4 HDCP](#) pomocí tlačítek Δ / ∇ a stiskněte **OK**.
 3. Nastavte pomocí tlačítek Δ / ∇ a uložte stisknutím tlačítka **OK**.
-

Nastavení HDMI4 HDCP

(2.2 / 1.4)

Vyberte verzi HDCP podle sledovaného obsahu.

- HDCP je technologie ochrany digitálního zvukového a video obsahu proti kopírování.
- Pro konektor HDMI4

Nastavení DisplayPortu

1. Zobrazte nabídku pomocí tlačítka **MENU**.
 2. Vyberte položky [Nastavení](#) > [Nastavení DisplayPortu](#) > [Nastavení streamu](#) pomocí tlačítek Δ / ∇ a stiskněte **OK**.
 3. Nastavte pomocí tlačítek Δ / ∇ a uložte stisknutím tlačítka **OK**.
-

Nastavení streamu

([Automaticky](#) / [Jednokanálový stream](#))

Volí signálový tok DisplayPort.

[Automaticky](#):

Automaticky volí signálový tok u signálu s několika toky.

[Jednokanálový stream](#):

Jednoduchý signálový krok

- Pro vstup DisplayPort

Platný formát 4K

■ Platný formát 4K (HDMI4 / DisplayPort)

- 4K UHD

3 840 × 2 160 (60p, 50p, 30p, 25p, 24p)

- Poměr je pevně nastaven na **16:9**.
-

- DCI 4K

4 096 × 2 160 (60p, 50p, 30p, 25p, 24p)

- Skutečné rozlišení je 3 840 × 2 160 bodů.
 - Zvolit lze poměr **16:9**, **H Full** nebo **V Full**.
-

= Poznámka =

- Výše uvedené signály jsou kvůli optimálnímu zobrazení na vašem televizoru přeformátovány.
- Formát 4K nepodporuje 3D obsah.
- Vysílání ve formátu 4K není podporováno.
- Podrobnosti o poměru



→ [Sledování > Pro ten nejlepší obraz > Poměr stran](#)

Externí zařízení

Externí připojení

Tyto diagramy znázorňují naše doporučení pro připojení vašeho televizoru k různým typům zařízení. Požadujete-li další připojení, prostudujte si pokyny pro jednotlivé části zařízení.

- Pro základní připojení

 → [Sledování > Základy > Zapojení](#)

- Nastavení konkrétních zařízení podporujících bezdrátovou technologii Bluetooth

 → [Funkce > Nastavení zařízení Bluetooth](#)

- Při zapojování zkontrolujte, zda souhlasí typ konektoru a zástrček kabelů.

■ Zařízení HDMI

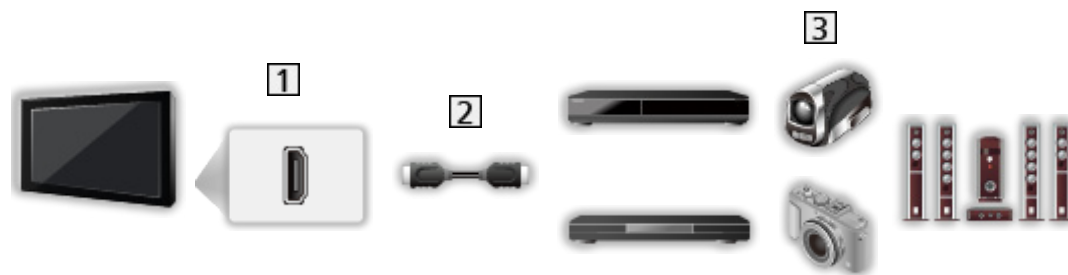

1 Konektor HDMI

2 Kabel HDMI

3 Rekordér / Přehrávač / přehrávač kompatibilní s technologií 3D / Set top box / Videokamera / Zesilovač se systémem reprosoustav

= Poznámka =

- Použijte plně zapojený kompatibilní kabel HDMI.

- Pro připojení VIERA Link

 → [Funkce > VIERA Link „HDAVI Control™“ > Shrnutí funkce VIERA Link](#)

- HDMI2 nebo HDMI4 použijte k připojení zesilovače a úpravě nastavení výkonu v položce **Výstup ARC** v nabídce Zvuk. Tento způsob připojení lze použít pro zesilovač s funkcí ARC (Audio Return Channel).

 → [Sledování > Pro ten nejlepší zvuk > Rozšířená nastavení](#)

■ AV zařízení

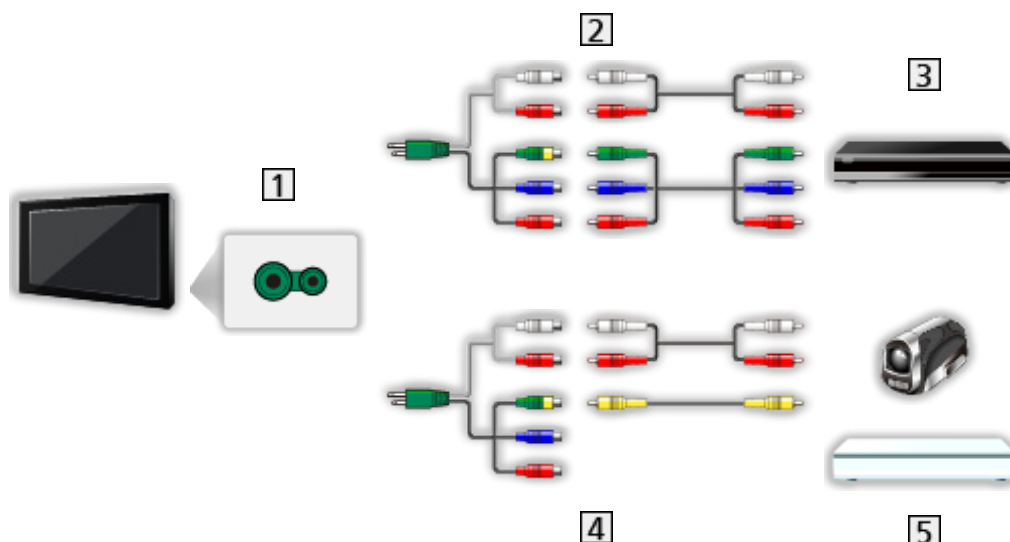

1 Konektory AV2 (COMPONENT)

2 Kabely pro komponenty

- Při připojování k televizoru je nutné použít adaptér AV2 (COMPONENT / VIDEO) (součást dodávky).

3 Přehrávač DVD

4 Kompozitní kabely

- Při připojování k televizoru je nutné použít adaptér AV2 (COMPONENT / VIDEO) (součást dodávky).

5 Videokamera / herní zařízení

■ USB zařízení



1 Port USB

2 Kabel USB

3 USB HDD

= Poznámka =

- Zařízení se doporučuje připojovat přímo k portu USB televizoru.
- Kromě USB Flash disku nebo USB HDD nemůžete používat dvě a více zařízení USB stejného druhu najednou.
- Pro připojení USB HDD použijte port USB 3.
- Některá USB zařízení nebo USB HUB nelze s touto TV používat.
- Pomocí USB čtečky karet nelze připojit žádné zařízení.
- Doplnující informace o zařízeních lze získat na následující webové stránce.

<http://panasonic.net/viera/support> (pouze anglicky)

■ PC

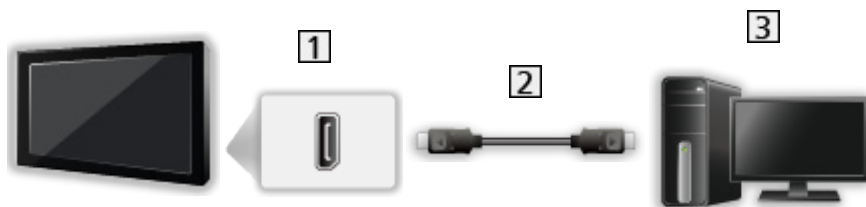

1 DisplayPort™

2 DisplayPort kabel

3 PC

- Použijte kabel kompatibilní s DisplayPort 1.2. Použití kabelu nekompatibilního s DisplayPort 1.2 nebo adaptéru pro konektor mini DisplayPort může v některých případech způsobit nesprávnou funkci televizoru spočívající v tom, že televizor není schopen zobrazit vyšší rozlišení (např. 4K).
- Pro výběr signálového toku nastavte [Nastavení DisplayPortu](#).

 → [Sledování](#) > [Rozlišení 4K](#) > [Nastavení DisplayPortu](#)

■ Poslech s reproduktory



1 DIGITAL AUDIO

2 Optický digitální audio kabel

3 Zesilovač se systémem reprosoustav

- Chcete-li si vychutnat vícekanálový zvuk z externího zařízení (např. Dolby Digital 5.1ch), připojte zařízení k zesilovači. Podrobnosti týkající se zapojení vyhledejte v návodech k zařízení a k zesilovači.
- Chcete-li vybrat zvukový výstup a upravit hlasitost, nastavte [Nastavení reproduktorů](#).

 → [Sledování > Pro ten nejlepší zvuk > Nastavení hlasitosti](#)

■ Sluchátka

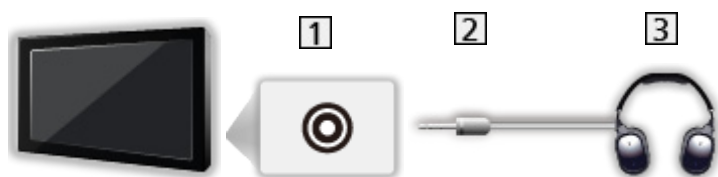

1 Konektor pro sluchátka

2 Stereofonní minijack M3

3 Sluchátka

- Nastavení hlasitosti se provádí v části [Hlasitost sluchátek](#).

 → [Sledování > Pro ten nejlepší zvuk > Rozšířená nastavení](#)

- Chcete-li vybrat zvukový výstup a upravit hlasitost, nastavte [Nastavení reproduktorů](#).

 → [Sledování > Pro ten nejlepší zvuk > Nastavení hlasitosti](#)

Sledování signálu z externích vstupů

Připojte externí zařízení (VCR, DVD apod.) a můžete sledovat jejich signál.

1. Zobrazte nabídku pro volbu vstupu pomocí tlačítka **AV**.
2. Vyberte režim vstupu připojený k zařízení pomocí tlačítek Δ / ∇ a spusťte sledování stisknutím **OK**. (V levém horním rohu obrazovky se zobrazí vybraný režim.)

- Televizor při spuštění přehrávání přijímá vstupní signály automaticky spojené se SCART.

- Vstupní signály jsou automaticky rozpoznány konektorem SCART (8kolíkový).
- Tato funkce je dostupná také pro připojení HDMI, když je položka **VIERA Link** nastavena na **Zapnuto**.

 → **Funkce > VIERA Link „HDAVI Control™“ > Snadné přehrávání**

- Pokud se vstupní režim nezapne automaticky, proveďte postup uvedený výše nebo zkontrolujte nastavení zařízení.
- Vstup můžete také vybrat stisknutím tlačítka **AV**. Opakovaně stiskněte tlačítko, dokud není zvolen požadovaný vstup.
- Chcete-li přepínat mezi položkami **COMPONENT** a **VIDEO** v **AV2**, použijte tlačítka \triangleleft / \triangleright .
- Režimy vstupu můžete buď označit, nebo přeskočit. Vynechané vstupy se při stisku tlačítka **AV** nezobrazí. (**Označení vstupů**)
- Dálkový ovladač může ovládat obsah nebo externí zařízení.

 → **Sledování > Externí zařízení > Ovládání pomocí dálkového ovladače televizoru**

- Návrat k režimu TV

TV

= Poznámka =

- Pokud má externí zařízení funkci nastavení poměru stran, nastavte poměr na **16:9**.
- Podrobnosti vyhledejte v návodu k zařízení nebo se obraťte na místního prodejce.

■ Označení vstupů

Otevře seznam označení vstupů a vybere označení jednotlivých režimů vstupu nebo nastaví přeskočení nepřipojených vstupů pro snazší označení a výběr v části [Výběr TV](#), [Výběr vstupu](#) nebo pruhu.

 → [Sledování](#) > [Základy](#) > [Informační pruh](#)

1. Zobrazte nabídku pomocí tlačítka **MENU**.
2. Vyberte položky [Nastavení](#) > [Nastavení zobrazení](#) > [Označení vstupů](#) pomocí tlačítek Δ / ∇ a stiskněte **OK**.
3. Nastavte pomocí tlačítek Δ / ∇ / \triangleleft / \triangleright a uložte stisknutím tlačítka **OK**.
 - Pokud chcete pro jednotlivé vstupní režimy nastavit vlastní název, vyberte možnost [Označení vstupu](#) a nastavte znaky (maximálně 10 znaků).
 - Pokud chcete režim vstupu přeskočit, vyberte možnost [Přeskočit](#).

■ Zobrazení hracího času

Chcete-li každých 30 minut zobrazit v pravé horní části obrazovky průběžný čas strávený v herním režimu, nastavte na možnost [Zapnuto](#).

1. Zobrazte nabídku pomocí tlačítka **MENU**.
2. Vyberte položky [Nastavení](#) > [Nastavení zobrazení](#) > [Zobrazení hracího času](#) pomocí tlačítek Δ / ∇ a stiskněte **OK**.
3. Vyberte položku [Zapnuto](#) / [Vypnuto](#) pomocí tlačítek Δ / ∇ a nastavte stisknutím **OK**.
 - Tato funkce je dostupná, pokud je položka [Herní režim](#) nastavena na možnost [Zapnuto](#).

Ovládání pomocí dálkového ovladače televizoru

Pomocí níže uvedených tlačítek dálkového ovladače televizoru můžete ovládat obsah v aplikaci Přehrávač medií / na serveru pro sdílení médií, nahrávací funkce a připojená zařízení.



Přehrávání (VCR / DVD / video obsah)



Zastavení operace



Převíjení vzad, rychlé prohlížení záznamu směrem vzad (VCR)
Skok na předchozí stopu, titul nebo kapitolu (DVD / video obsah)



Převíjení vzad, rychlé prohlížení záznamu směrem vzad (VCR)
Vyhledávání zpět (DVD / video obsah)



Převíjení vpřed, rychlé prohlížení záznamu směrem vpřed (VCR)
Skok na následující stopu, titul nebo kapitolu (DVD / video obsah)



Převíjení vpřed, rychlé prohlížení záznamu směrem vpřed (VCR)
Vyhledávání vpřed (DVD / video obsah)



Pauza / Obnovit

Chcete-li přehrávat zpomaleně, tlačítko stiskněte a podržte (DVD)



[Záznam jedním dotekem](#)



→ [Nahrávání](#) > [Nahrávání aktuálního programu](#) > [Záznam jedním dotekem](#)

■ Změna kódu

Každý produkt společnosti Panasonic má svůj vlastní kód dálkového ovladače. Kód změňte podle zařízení, které chcete ovládat.

1. Stiskněte a přidržte vypínač pohotovostního režimu během následujících operací.



2. K zadání příslušného kódu použijte **Číselná tlačítka**.



- Kódy pro každý produkt a funkci

70: DVD rekordér, Přehrávač DVD, Přehrávač disků Blu-ray

71: Domácí kino, Domácí kino s přehrávačem disků Blu-ray

72: VCR

73 (výchozí):

Pro nahrávání na USB HDD, pro aplikaci Přehrávač medií, funkce DLNA nebo použití funkce VIERA Link.

3. Změňte stisknutím tlačítka .

= Poznámka =

- Po změně kódu si ověřte, zda dálkový ovladač pracuje správně.
- Při výměně baterií se mohou kódy vynulovat na výchozí hodnoty.
- Některé funkce nemusí být dostupné, závisí na zařízení.

Funkce HDMI

HDMI (High-definition multimedia interface - multimediální rozhraní s vysokým rozlišením) je první digitální spotřební AV rozhraní na světě, které splňuje nekompresní standardy.

Po propojení televizoru se zařízením si díky HDMI budete moci vychutnat digitální obraz s vysokým rozlišením a špičkový zvuk.

Zařízení kompatibilní se standardem HDMI * s výstupním konektorem HDMI nebo DVI, například DVD přehrávač, set top box nebo herní zařízení, lze připojit ke konektoru HDMI plně zapojeným kabelem kompatibilním s rozhraním HDMI.

 → [Sledování > Externí zařízení > Externí připojení](#)

*: Na zařízení podporujícím HDMI je zobrazeno logo HDMI.

■ Použitelné funkce HDMI

- Vstupní audiosignál:

2kanálový formát Linear PCM (vzorkovací kmitočty - 48 kHz, 44,1 kHz, 32 kHz)

- Vstupní videosignál:

Přizpůsobí výstupní nastavení digitálního zařízení.

 → [Sledování > Externí zařízení > Platné vstupní signály](#)

- VIERA Link (HDAVI Control 5)

 → [Funkce > VIERA Link „HDAVI Control™“ > Shrnutí funkce VIERA Link](#)

- Content Type

- Deep Colour

- Audio Return Channel

– Audio Return Channel (ARC) je funkce, která umožňuje posílat digitální zvukové signály pomocí HDMI kabelu.

– Pro konektory HDMI2 / HDMI4

– Upravte nastavení výkonu v položce [Výstup ARC](#) v nabídce Zvuk.

 → [Sledování > Pro ten nejlepší zvuk > Rozšířená nastavení](#)

- 3D

- x.v.Colour™

■ Připojení DVI

Pokud má externí zařízení pouze výstup DVI, připojte jej ke konektoru HDMI pomocí kabelového adaptéru DVI na HDMI. Pokud používáte kabelový adaptér DVI na HDMI, připojte zvukový kabel ke vstupnímu zvukovému konektoru (použijte zvukové konektory AV2).

- Při připojování ke zvukovým konektorům AV2 je nutné použít adaptér AV2 (COMPONENT / VIDEO) (součást dodávky).
- U místního prodejce digitálního zařízení požadujte adaptér kabelu HDMI.

= Poznámka =

- Nastavení zvuku lze provést v položce [Vstup HDMI](#) v nabídce nastavení zvuku.
 → [Sledování](#) > [Pro ten nejlepší zvuk](#) > [Rozšířená nastavení](#)
- Pokud má připojené zařízení funkci nastavení poměru stran, poměr nastavte na „16:9“.
- Tyto konektory HDMI jsou „Typ A“.
- Tyto konektory HDMI jsou kompatibilní se systémem ochrany obsahu chráněného autorskými právy HDCP (Ochrana širokopásmového digitálního obsahu).
- Zařízení, které nemá žádný konektor digitálního výstupu, lze připojit ke vstupnímu komponentnímu nebo video konektoru umožňujícímu příjem analogových signálů.
- Tato TV začleňuje HDMI™ technologii.

Informace o konektoru

■ Konektor AV1 (SCART) (RGB, VIDEO)

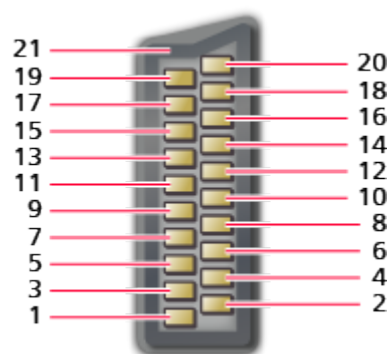

1 : Audiovýstup (R)

2 : Audiovstup (R)

3 : Audiovýstup (L)

4 : Audio zem

5 : Modrá zem

6 : Audiovstup (L)

7 : Modrá vstup

8 : Stav CVBS

9 : Zelená zem

10: --

11: Zelená vstup

12: --

13: Červená zem

14: Zem

15: Červená vstup

16: Stav RGB

17: Uzemnění CVBS

18: Stav RGB zem

19: Výstup CVBS (video)

20: CVBS vstup (video)

21: Uzemnění konektoru

■ Konektor HDMI

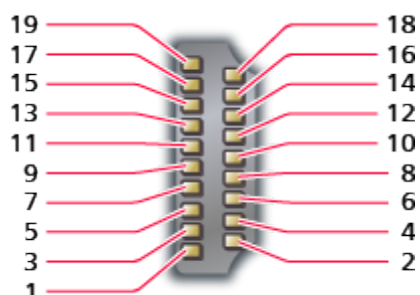

1 : TMDS Data2+	11 : TMDS hodiny stínění
2 : TMDS Data2 stínění	12: TMDS hodiny-
3 : TMDS Data2-	13: CEC
4 : TMDS Data1+	14: Pomocný program
5 : TMDS Data1 stínění	15: SCL
6 : TMDS Data1-	16: SDA
7 : TMDS Data0+	17: DDC/CEd zem
8 : TMDS Data0 stínění	18: Napájení +5 V
9 : TMDS Data0-	19: Detekce Hot Plug (možnost zapojení za provozu)
10: TMDS hodiny+	

Platné vstupní signály

■ COMPONENT, HDMI

Název signálu	COMPONENT	HDMI
525 (480) / 60i, 60p	○	○
625 (576) / 50i, 50p	○	○
750 (720) / 60p, 50p	○	○
1 125 (1 080) / 60i, 50i	○	○
1 125 (1 080) / 60p, 50p, 24p		○
3 840 × 2 160 / 60p, 50p, 30p, 25p, 24p		○*
4 096 × 2 160 / 60p, 50p, 30p, 25p, 24p		○*

*: Pouze pro konektor HDMI4

○: Použitelný vstupní signál

■ DisplayPort

Název signálu	DisplayPort
750 (720) / 60p, 50p	○
1 125 (1 080) / 60p, 50p, 30p, 25p, 24p	○
3 840 × 2 160 / 60p, 50p, 30p, 25p, 24p	○
4 096 × 2 160 / 60p, 50p, 30p, 25p, 24p	○
640 × 480	○
800 × 600	○
1 024 × 768	○
1 280 × 768	○
1 360 × 768	○
1 366 × 768	○
1 280 × 1 024	○
2 560 × 1 440	○

○: Použitelný vstupní signál

= Poznámka =

- Jiné než výše uvedené signály nemusí být zobrazeny správně.
- Výše uvedené signály jsou kvůli optimálnímu zobrazení na vašem televizoru přeformátovány.

Pro ten nejlepší obraz

Mód zobrazení

1. Zobrazte nabídku pomocí tlačítka **MENU**.
 2. Vyberte položku **Obraz > Mód zobrazení** pomocí tlačítek Δ / ∇ a stiskněte **OK**.
 3. Vyberte režim pomocí tlačítek Δ / ∇ a nastavte stisknutím **OK**.
-

Mód zobrazení

([Dynamický](#) / [Normální](#) / [Kino](#) / [THX Cinema](#) / [THX Bright Room](#) / [Kino režim](#) / [Monitor](#) / [Uživatelský](#) / [Profesionál1](#) / [Profesionál2](#))

Slouží k výběru vašeho oblíbeného režimu obrazu pro jednotlivé vstupy.

[Dynamický](#):

Vylepšuje kontrast a ostrost při sledování v jasné místnosti.

[Normální](#):

Normální použití při sledování za normálního osvětlení.

[Kino](#):

Vylepšuje kontrast, černou a reprodukci barev pro sledování filmů v tmavé místnosti.

[THX Cinema](#) *:

Přesně reprodukuje původní kvalitu obrazu v zatemněné místnosti.

- Nevztahuje se na 3D režim.

[THX Bright Room](#) *:

Přesně reprodukuje původní kvalitu obrazu v jasné místnosti.

- Nevztahuje se na 3D režim.

[Kino režim](#):

Přesně reprodukuje původní kvalitu obrazu bez jakékoliv revize.

[Monitor](#):

Přesně reprodukuje původní kvalitu obrazu grafického obsahu.

- Pro vstup HDMI a DisplayPort

[Uživatelský](#):

Seřizuje všechny položky menu ručně, aby vyhovoval vaší oblíbené kvalitě obrazu.

Profesionál1 / 2:

Umožňuje použít a uzamknout profesionální nastavení obrazu.

 → Sledování > Pro ten nejlepší obraz > Rozšířená nastavení

- Pokud certifikovaný prodejce nastaví tyto režimy, položky **Profesionál1** a **Profesionál2** se mohou zobrazit jako **isf Den** a **isf Noc**.

V každém režimu zobrazení lze upravit a uložit nastavení položek **Podsvícení**, **Kontrast**, **Jas**, **Barevná sytost**, **Tón barvy**, **Ostrost**, **Teplota barev**, **Živá barva**, **Adaptivní řízení podsvitu**, **Letterbox**, **Senzor osvětlení okolí**, **Omezení šumu**, **Vylepšení formátu MPEG**, **Vylepšení rozlišení**, **Vyhazení titulků**, **Zvýšení jasu**, **Intelligent Frame Creation** a **24p Smooth Film**.

V režimu **Kino**, **Kino režim**, **Monitor**, **Uživatelský** nebo **Profesionál1 / 2** lze dále upravit **Rozšířená nastavení**. V režimu **Kino režim**, **Monitor**, **Uživatelský** nebo **Profesionál1 / 2** lze uložit nastavení pro jednotlivé vstupy.

- Položku **Mód zobrazení** lze nastavit v režimu 2D i 3D.

*: Režimy THX přenesou nastavení obrazu použitého profesionálními filmaři, čímž se u filmů s certifikátem THX věrně reprodukuje kvalita obrazu. Filmy s certifikací THX mají na disku logo THX. Režimy THX nejsou k dispozici pro fotografický obsah a internetové služby.

Senzor osvětlení okolí

1. Zobrazte nabídku pomocí tlačítka **MENU**.
2. Vyberte položku **Obraz** > **Senzor osvětlení okolí** pomocí tlačítek **△** / **▽** a stiskněte **OK**.
3. Vyberte položku **Zapnuto** / **Vypnuto** pomocí tlačítek **△** / **▽** a nastavte stisknutím **OK**.

Senzor osvětlení okolí

(**Zapnuto** / **Vypnuto**)

- Funkce automatického ovládání jasu

Automaticky upraví nastavení obrazu podle podmínek osvětlení.

Poměr stran

Změňte poměr stran (velikost obrazu) pomocí **ASPECT**.

■ Ruční změna poměru stran

1. Zobrazte položku **Aspekt** pomocí tlačítka **ASPECT**.
2. Vyberte režim pomocí tlačítek \triangle / ∇ a nastavte stisknutím **OK**.
 - Režim můžete měnit také stisknutím tlačítka **ASPECT**.
(Stiskněte opakovaně, dokud nedosáhnete požadovaného režimu.)

Automaticky:

Nejlepší poměr je vybrán automaticky podle „signálu řízení poměru stran“.

 → **Sledování > Pro ten nejlepší obraz > Řídící signál nastavení poměru stran**

16:9:

Přímo zobrazí obraz v poměru 16:9 bez deformace (anamorfní zobrazení).

14:9:

Zobrazí obraz 14:9 v jeho standardní velikosti bez deformace.

Střed:

Zobrazí obraz 4:3 na celou obrazovku. Roztažení je patrné pouze na levém a pravém okraji.

4:3:

Zobrazí obraz 4:3 v jeho standardní velikosti bez deformace.

Zoom:

Zobrazí obraz 16:9 letterbox (obálka) nebo 4:3 bez deformace.

4:3 úplný:

Zobrazí obraz 4:3 zvětšený vodorovně tak, aby vyplnil celou obrazovku.

- Pro signály HD (vysoké rozlišení)

Omezení okrajů Střed:

Zobrazí obraz 16:9 letterbox (anamorfní) na celé obrazovce. Roztažení je patrné pouze na levém a pravém okraji.

- Pro signály HD (vysoké rozlišení)

Omezení okrajů Zoom:

Zobrazí obraz 16:9 letterbox (obálka; anamorfní) na celé obrazovce bez deformace.

- Pro signály HD (vysoké rozlišení)

H Full:

Zobrazí obraz zvětšený vodorovně tak, aby vyplnil celou obrazovku bez zkreslení.

- Pro formát DCI 4K

V Full:

Zobrazí obraz zvětšený svisle tak, aby vyplnil celou obrazovku bez zkreslení.

- Pro formát DCI 4K

= Poznámka =

- Chcete-li plně využít tuto funkci, přepněte obraz (TV, externí vstup atp.) na celou obrazovku.
- Režim poměru lze uložit samostatně pro signály SD (standardní rozlišení) a HD (vysoké rozlišení).
- Při používání teletextu a signálů ve formátu 3D nelze změnit poměr stran.
- Při sledování obsahu ve formátu 4K (s výjimkou DCI 4K) je poměr stran pevně nastaven na **16:9**.
- Pro signál PC ze vstupu DisplayPort jsou k dispozici pouze možnosti **16:9** a **4:3**.

Řídící signál nastavení poměru stran

Programy obvykle obsahují „signál řízení poměru stran“. (širokoúhlý signál, kontrolní signál prostřednictvím konektoru SCART / HDMI).

V režimu **Automaticky** se v levé horní části obrazovky objeví režim poměru stran, pokud byl zjištěn identifikační širokoúhlý signál (WSS) nebo kontrolní signál na konektoru SCART (kolík 8) / HDMI. Poměr se přepne na odpovídající poměr.

 → [Sledování](#) > [Pro ten nejlepší obraz](#) > [Poměr stran](#)

■ Dostupné podmínky

- Satelitní konektor (pouze WSS)

Platný formát vstupního signálu:

DVB-S

- Konektor pro pozemní anténu / kabelový příjem (pouze WSS)

Platný formát vstupního signálu:

DVB-C

DVB-T / DVB-T2

PAL B, G, H, I, D, K

SECAM B, G, L, L', D, K

Neplatný formát vstupního signálu:

PAL 525/60 6,5 MHz

PAL 525/60 6,0 MHz

PAL 525/60 5,5 MHz

M.NTSC 6,5 MHz

M.NTSC 6,0 MHz

M.NTSC 5,5 MHz

- Konektory AV1 (SCART) / AV2 (VIDEO)

Platný formát vstupního signálu:

PAL

SECAM

PAL 525/60 *

M.NTSC *

NTSC *

* : Řídicí signál přenášený pouze konektorem SCART (pin 8) / HDMI

- Konektory AV2 (COMPONENT) (pouze WSS)

Platný formát vstupního signálu:

625 (576) / 50i, 50p

Neplatný formát vstupního signálu:

525 (480) / 60i, 60p

750 (720) / 60p, 50p

1 125 (1 080) / 60i, 50i

- Konektory HDMI / DisplayPort

Platný formát vstupního signálu:

525 (480) / 60i, 60p*¹

625 (576) / 50i, 50p*¹

750 (720) / 60p, 50p

1 125 (1 080) / 60i, 50i*¹

1 125 (1 080) / 60p, 50p, 24p

3 840 × 2 160 / 60p, 50p, 30p, 25p, 24p*²

4 096 × 2 160 / 60p, 50p, 30p, 25p, 24p*²

*¹ : Pouze pro konektor HDMI

*² : Pouze pro konektory HDMI4 / DisplayPort

- Konektor HDMI / DisplayPort nepřijímá signál WSS.
-

= Poznámka =

- Pokud vypadá velikost obrazovky při přehrávání programu nahraného v širokoúhlém formátu z videorekordéru neobvykle, upravte funkci Tracking (sledování stopy) na videorekordéru. Čtěte návod k videorekordéru.

Základní nastavení

1. Zobrazte nabídku pomocí tlačítka **MENU**.
2. Vyberte položku **Obraz** pomocí tlačítek Δ / ∇ a stiskněte **OK**.
3. Vyberte jednu z následujících položek pomocí tlačítek Δ / ∇ a stiskněte **OK**.

[Podsvícení](#) / [Kontrast](#) / [Jas](#) / [Barevná sytost](#) / [Tón barvy](#) / [Ostrost](#) / [Teplota barev](#) / [Živá barva](#) / [Úprava kvality barev](#) / [Efekt diapozitivu](#) / [Adaptivní řízení podsvitu](#) / [Letterbox](#) / [Vylepšení rozlišení](#) / [Vyhlazení titulků](#) / [Zvýšení jasu](#) / [Intelligent Frame Creation](#) / [24p Smooth Film](#)

4. Nastavte pomocí tlačítek Δ / ∇ / \triangleleft / \triangleright a uložte stisknutím **OK**.
-

[Podsvícení](#), [Kontrast](#), [Jas](#), [Barevná sytost](#), [Tón barvy](#), [Ostrost](#)

Upravuje úroveň těchto parametrů podle vašich osobních preferencí.

- [Ostrost](#) není k dispozici, když je položka [1080p bod na 4body](#) nastavena na [Zapnuto](#).
-

[Teplota barev](#)

Nastavuje celkový barevný odstín obrazu (modřejší – červenější).

[Živá barva](#)

([Zapnuto](#) / [Vypnuto](#))

Automaticky nastaví jasné barvy.

[Úprava kvality barev](#)

([Maximální](#) / [Minimální](#) / [Vypnuto](#))

Zobrazuje jasný obraz s rozšířeným rozsahem barev.

- Určeno pro vstup HDMI nebo videa přehrávaná v přehrávači médií
 - Neplatí v případě, pokud je položka [Mód zobrazení](#) nastavena na režimy THX
-

[Efekt diapozitivu](#)

([Maximální](#) / [Minimální](#) / [Vypnuto](#))

Zajišťuje provádění obrazových efektů, jako například převedení fotografie na diapozitiv.

- Určeno pro vstup HDMI nebo fotografie zobrazované v přehrávači médií
- Neplatí v případě, pokud je položka [Mód zobrazení](#) nastavena na režimy THX

Adaptivní řízení podsvitu

Automaticky reguluje úroveň podsvícení podle obrázků.

- Neplatí v režimu více oken.
-

Letterbox

([Stmívač](#) / [Normální](#))

Nastavuje úroveň černé v oblasti formátu letterbox (anamorfní) pro sledování videoklipů atd.

Vylepšení rozlišení

([Automaticky](#) / [Velká](#) / [Střední](#) / [Malá](#) / [Vypnuto](#))

Zvětšením rozlišení snímku lze dosáhnout ostřejšího obrazu.

- Neplatí v případě, kdy je položka [1080p bod na 4body](#) nastavena na hodnotu [Zapnuto](#).
-

Vyhlazení titulků

([Automaticky](#) / [Velká](#) / [Střední](#) / [Malá](#) / [Vypnuto](#))

Vyhlazuje obrysy titulků. Tato funkce je užitečná zejména u obsahu s nízkým rozlišením.

- Neplatí v režimu 3D nebo když je položka [1080p bod na 4body](#) nastavena na [Zapnuto](#).
-

Zvýšení jasu

([Velká](#) / [Střední](#) / [Malá](#) / [Vypnuto](#))

Mírně zesiluje kontrast obrazu a zlepšuje tak jeho kvalitu.

- Neplatí v režimu 3D nebo když je položka [1080p bod na 4body](#) nastavena na [Zapnuto](#).
-

Intelligent Frame Creation

([Velká](#) / [Střední](#) / [Malá](#) / [Vypnuto](#))

Slouží k automatické kompenzaci obnovovacího kmitočtu a odstranění chvění, aby byl obraz hladký.

- V závislosti na obsahu se na obraze může vyskytovat šum. Abyste tomuto výskytu šumu zabránili, změňte nastavení.
- Neplatí v režimu více oken, pro fotografie v Přehrávači médií nebo síťových službách, nebo pokud je položka [Herní režim](#) nastavena na [Zapnuto](#), nebo pokud je poměr stran nastaven na [H Full](#)

24p Smooth Film

(Velká / Střední / Malá / Vypnuto)

Slouží k automatické kompenzaci obnovovacího kmitočtu, aby byl obraz signálu 24 p plynulejší.

- Tato funkce je dostupná pouze pro vstup signálu 24p a zobrazí se místo režimu [Intelligent Frame Creation](#).
- Neplatí v režimu více oken, pro fotografie v Přehrávači médií nebo síťových službách, nebo pokud je položka [Herní režim](#) nastavena na [Zapnuto](#), nebo pokud je poměr stran nastaven na [H Full](#)

Nastavení redukce šumu

1. Zobrazte nabídku pomocí tlačítka **MENU**.
2. Vyberte položky [Obraz](#) > [Omezení šumu](#) / [Vylepšení formátu MPEG](#) pomocí tlačítek Δ / ∇ a stiskněte **OK**.
3. Nastavte pomocí tlačítek Δ / ∇ a uložte stisknutím tlačítka **OK**.

Omezení šumu

(Automaticky / Velká / Střední / Malá / Vypnuto)

Snižuje nežádoucí obrazový šum.

Vylepšení formátu MPEG

(Automaticky / Velká / Střední / Malá / Vypnuto)

Snižuje poblikávání v úsecích s obrysovými přechody obrazu a blokový šum.

Rozšířená nastavení

Pokud je položka **Mód zobrazení** nastavena na **Kino**, **Kino režim**, **Monitor**, **Uživatelský** nebo **Profesionál1 / 2**, můžete upravit a nastavit podrobné parametry obrazu. V režimu **Kino režim**, **Monitor**, **Uživatelský** nebo **Profesionál1 / 2** lze uložit nastavení pro jednotlivé vstupy.

 → **Sledování** > **Pro ten nejlepší obraz** > **Mód zobrazení**

1. Vyberte vstupní režim pomocí tlačítka **AV** nebo **TV**.
2. Zobrazte nabídku pomocí tlačítka **MENU**.
3. Vyberte položku **Obraz** > **Mód zobrazení** pomocí tlačítek Δ / ∇ a stiskněte **OK**.
4. Vyberte režim pomocí tlačítek Δ / ∇ a nastavte stisknutím **OK**.
Kino / **Kino režim** / **Monitor** / **Uživatelský** / **Profesionál1** / **Profesionál2**

■ Úprava podrobného nastavení obrazu

1. Zobrazte nabídku pomocí tlačítka **MENU**.
2. Vyberte položku **Obraz** > **Rozšířená nastavení** pomocí tlačítek Δ / ∇ a stiskněte **OK**.
3. Vyberte jednu z následujících položek pomocí tlačítek Δ / ∇ a stiskněte **OK**.
Regulace kontrastu / **Barevný gamut** / **Vyvážení bílé** / **Správa barev** / **Gamma** / **Obnova výchozích hodnot**
4. Nastavte pomocí tlačítek Δ / ∇ / \triangleleft / \triangleright a uložte stisknutím **OK**.

■ Regulace kontrastu

Regulace kontrastu

([Automaticky](#) / [Custom](#) / [Vypnuto](#))

Automaticky upravuje podrobná nastavení kontrastu. Vyberte [Custom](#) pro ruční nastavení [Nast. regulace kontrastu](#).

Nast. regulace kontrastu

[Adaptivní korekce gama:](#)

Úpravou křivky gama zvyšuje jas obrazu.

[Nastavení úrovně černé:](#)

Postupně upravuje odstíny černé.

[Efekt Jasná bílá:](#)

Zvyšuje jas bílých oblastí.

[Obnova výchozích hodnot:](#)

Obnovuje položky [Nast. regulace kontrastu](#).

■ Barevný gamut

Barevný gamut

([Nativní](#) / [Rec. 709](#) / [SMPTE-C](#) / [EBU](#))

Reprodukuje přesnou barvu obrazu na základě standardů rozsahů barev.

[Nativní:](#)

Rozšířením rozsahu barev na nejvyšší možnou míru se zobrazí velmi syté barvy.

[Rec. 709:](#)

Standard pro HD (vysoké rozlišení)

[SMPTE-C:](#)

Standard pro NTSC

[EBU:](#)

Standard pro PAL

- Určeno pro vstup HDMI nebo videa přehrávaná v aplikaci Přehrávač medií (pokud je položka [Úprava kvality barev](#) a [Efekt diapozitivu](#) nastavena na hodnotu [Vypnuto](#))

■ Vyvážení bílé

[Nastavení zisku červené](#) / [Nastavení zisku zelené](#) / [Nastavení zisku modré](#)

Přizpůsobí vyvážení bílé v jasných červených / zelených / modrých oblastech.

[Kontrast červená](#) / [Kontrast zelená](#) / [Kontrast modrá](#)

Přizpůsobí vyvážení bílé v tmavých červených / zelených / modrých oblastech.

[Podrobnější nastavení](#)

Přizpůsobí podrobnější položky [Vyvážení bílé](#).

[Úroveň vstupního signálu:](#)

Přizpůsobí úroveň vstupního signálu.

[Nastavení zisku červené](#) / [Nastavení zisku zelené](#) / [Nastavení zisku modré:](#)

Přizpůsobí podrobné vyvážení bílé v jasných červených / zelených / modrých oblastech.

[Obnova výchozích hodnot:](#)

Obnovuje položky [Podrobnější nastavení](#).

[Obnova výchozích hodnot](#)

Obnovuje výchozí hodnoty položky [Vyvážení bílé](#).

■ Správa barev

[Odstín červené](#) / [Sytost červené](#) / [Svítivost červené](#)

Přizpůsobí odstín obrazu / sytost / osvětlení červených oblastí.

[Odstín zelené](#) / [Sytost zelené](#) / [Svítivost zelené](#)

Přizpůsobí odstín obrazu / sytost / osvětlení zelených oblastí.

[Odstín modré](#) / [Sytost modré](#) / [Svítivost modré](#)

Přizpůsobí odstín obrazu / sytost / osvětlení modrých oblastí.

[Podrobnější nastavení](#)

Přizpůsobí podrobnější položky [Správa barev](#).

[Odstín žluté](#) / [Odstín azurové](#) / [Odstín purpurové](#):

Přizpůsobí barevný odstín obrazu ve žlutých / azurových / purpurových oblastech.

[Sytost žluté](#) / [Sytost azurové](#) / [Sytost purpurové](#):

Přizpůsobí sytost ve žlutých / azurových / purpurových oblastech.

[Svítivost žluté](#) / [Svítivost azurové](#) / [Svítivost purpurové](#):

Přizpůsobí osvětlení ve žlutých / azurových / purpurových oblastech.

[Obnova výchozích hodnot](#):

Obnovuje položky [Podrobnější nastavení](#).

[Obnova výchozích hodnot](#)

Obnovuje výchozí hodnoty položky [Správa barev](#).

■ Gamma

Gamma

Slouží k přepnutí křivky gama.

- Upozorňujeme, že číselné hodnoty představují referenci pro nastavování.
-

Podrobnější nastavení

Přizpůsobí podrobnější položky [Gamma](#).

Úroveň vstupního signálu:

Přizpůsobí úroveň vstupního signálu.

Zisk:

Přizpůsobí zesílení gamma pro zvolenou úroveň signálu.

Obnova výchozích hodnot:

Obnovuje položky [Podrobnější nastavení](#).

Obnova výchozích hodnot

Obnovuje výchozí hodnoty položky [Gamma](#).

■ Obnova výchozích hodnot

Obnova výchozích hodnot

Obnovuje výchozí hodnoty položky [Rozšířená nastavení](#).

Nastavení možností

1. Zobrazte nabídku pomocí tlačítka **MENU**.
2. Vyberte položku **Obraz > Nastavení možností** pomocí tlačítek Δ / ∇ a stiskněte **OK**.
3. Vyberte jednu z následujících položek pomocí tlačítek Δ / ∇ a stiskněte **OK**.

[Herní režim](#) / [Režim Filmová kadence](#) / [1080p Pure Direct](#) / [4K Pure Direct](#) / [1080p bod na 4body](#) / [Typ obsahu HDMI](#) / [Typ obsahu DisplayPort](#) / [Rozsah HDMI RGB](#) / [Rozsah RGB DisplayPortu](#) / [Systém barev AV](#) / [3D-COMB](#)

4. Nastavte pomocí tlačítek Δ / ∇ a uložte stisknutím tlačítka **OK**.
-

Herní režim

([Zapnuto](#) / [Vypnuto](#))

Nabízí rychlou odezvu zobrazení pro hraní her.

- Neplatí v režimu televizního vysílání a režimu více oken.
 - Chcete-li zobrazit průběžný záznam času stráveného v režimu Hry, nastavte [Zobrazení hracího času](#).
-

Režim Filmová kadence

([Zapnuto](#) / [Vypnuto](#))

Vylepšuje svislé rozlišení pro filmy.

- Tato funkce je dostupná pro prokládané signály (neplatí pro režim více oken, síťové služby nebo pokud je položka [Herní režim](#) nastavena na hodnotu [Zapnuto](#)).
-

1080p Pure Direct

([Zapnuto](#) / [Vypnuto](#))

Podrobně reprodukuje původní kvalitu obrazu při vstupním signálu 1080p (HDMI / DisplayPort).

- Neplatí v režimu 3D, více oken, nebo pokud je položka [1080p bod na 4body](#) nastavena na [Zapnuto](#).
-

4K Pure Direct

([Zapnuto](#) / [Vypnuto](#))

Podrobně reprodukuje původní kvalitu obrazu při vstupním signálu 4K (HDMI / DisplayPort).

- Neplatí v režimu 3D nebo v režimu více oken.
-

1080p bod na 4body

([Zapnuto](#) / [Vypnuto](#))

Zobrazuje pixel za pixelem za účelem zvýšení ostrosti obrazu u signálu 1080p.

- Pro vstup HDMI a DisplayPort
 - Zobrazení pixel za pixelem nemusí být k dispozici u všech obrazů.
 - Neplatí v režimu 3D nebo v režimu více oken.
-

Typ obsahu HDMI

([Grafický](#) / [Fotografie](#) / [Automaticky](#) / [Vypnuto](#))

Reguluje nastavení obrazu všech HDMI vstupů v souladu se zvoleným typem obsahu.

[Automaticky](#):

Automaticky upravuje nastavení obrazu podle přijímaného obsahu HDMI, pokud připojené zařízení podporuje funkci HDMI Content Type (typ obsahu HDMI).

- Chcete-li nastavit dostupnost jednotlivých typů obsahu pro automatický režim, vyberte položku [Aut. nastavení detailů](#).
 - Pro vstup HDMI
-

Typ obsahu DisplayPort

([Grafický](#) / [Fotografie](#) / [Vypnuto](#))

Reguluje nastavení obrazu vstup DisplayPort v souladu se zvoleným typem obsahu.

- Pro vstup DisplayPort
-

Rozsah HDMI RGB

([Automatický](#) / [Plnohodnotný](#) / [Normální](#))

Reguluje úroveň černé v obrazu všech HDMI vstupů.

- Pokud úroveň černé není vhodná, vyberte položku [Plnohodnotný](#).
- Pro vstup HDMI

Rozsah RGB DisplayPortu

(Automatický / Plnohodnotný / Normální)

Reguluje úroveň černé v obrazu vstupu DisplayPort.

- Pokud úroveň černé není vhodná, vyberte položku [Plnohodnotný](#).
- Pro vstup DisplayPort

Systém barev AV

(Automaticky / PAL / SECAM / M.NTSC / NTSC)

Vybírá volitelný systém barev podle obrazových signálů.

- Pro vstup AV

3D-COMB

(Zapnuto / Vypnuto)

Vytváří jasnější obraz statických snímků a pomalých videí.

- Při zobrazení statických nebo pomalu se pohybujících záběrů se může občas objevit barevný rastr. Nastavte na možnost [Zapnuto](#), obraz bude ostřejší a barvy přesnější.
- Pro příjem signálu PAL / NTSC v režimu TV nebo z kompozitního vstupu

Nastavení zobrazení

1. Zobrazte nabídku pomocí tlačítka **MENU**.
 2. Vyberte položku **Obraz > Nastavení zobrazení** pomocí tlačítek Δ / ∇ a stiskněte **OK**.
 3. Vyberte jednu z následujících položek pomocí tlačítek Δ / ∇ a stiskněte **OK**.
[Převzorkování 16:9](#) / [H-rozměr](#) / [Nastavení zoomu](#) / [Více oken](#) / [Obrazovka](#)
 4. Nastavte pomocí tlačítek Δ / ∇ a uložte stisknutím tlačítka **OK**.
-

Převzorkování 16:9

([Zapnuto](#) / [Vypnuto](#))

Volí oblast obrazovky, na které se zobrazí obraz v poměru stran 16:9.

Zapnuto:

Zobrazení je zvětšeno tak, aby byly okraje původního obrazu skryty.

Vypnuto:

Zobrazuje obraz v původní velikosti.

- Pokud se na okraji obrazovky tvoří šum, nastavte možnost [Zapnuto](#).
 - Tuto funkci lze uložit pro signály SD (standardní rozlišení) a HD (vysoké rozlišení).
 - Neplatí pro obsah ve formátu 4K, síťové služby nebo když je položka [1080p bod na 4body](#) nastavena na [Zapnuto](#)
-

H-rozměr

([H-rozměr 1](#) / [H-rozměr 2](#))

Přepíná v rámci snížení šumu na bočním okraji obrazu horizontální rozsah zobrazení.

- Pro režim televizoru, vstup AV, HDMI a DisplayPort
 - Neplatí v režimu 4K, 3D nebo když je položka [1080p bod na 4body](#) nastavena na [Zapnuto](#)
-

Nastavení zoomu

Nastavuje svislou polohu a velikost, pokud je poměr stran nastavený na [Střed](#), [Omezení okrajů Střed](#), [Zoom](#) nebo [Omezení okrajů Zoom](#).

- Neplatí v režimu 4K.
-

Více oken

Zobrazí dvě okna najednou.

 → [Funkce](#) > [Více oken](#) > [Použití](#)

Obrazovka

([Zapnuto](#) / [Vypnuto](#))

Vypíná obrazovku, když zvolíte možnost [Vypnuto](#).

- Tato funkce efektivně snižuje spotřebu energie, když posloucháte zvuk bez sledování obrazovky televizoru.
- Zapněte obrazovku stisknutím libovolného tlačítka (neplatí pro vypínač pohotovostního režimu).

Nastavení zámku

Slouží k uzamčení nastavení [Profesionál1 / 2](#) pro jednotlivé vstupy.

1. Zobrazte nabídku pomocí tlačítka **MENU**.
2. Vyberte položku [Obraz](#) > [Nastavení zámku](#) pomocí tlačítek Δ / ∇ a stiskněte **OK**.
3. K zadání kódu PIN (4 číslice) použijte **Číselná tlačítka**.



- Při prvním nastavení vložte PIN dvakrát.
 - PIN si poznamenejte, pro případ že byste jej zapomněli.
4. Vyberte položku [Seřízení zámku](#) pomocí tlačítek Δ / ∇ a stiskněte **OK**.
 5. Vyberte položku [Zapnuto](#) pomocí tlačítek Δ / ∇ a nastavte stisknutím **OK**.
 - Položky [Podsvícení](#), [Kontrast](#), [Jas](#), [Barevná sytost](#), [Tón barvy](#), [Ostrost](#), [Teplota barev](#), [Živá barva](#), [Adaptivní řízení podsvitu](#), [Vylepšení rozlišení](#), [Vyhazení titulků](#), [Zvýšení jasu](#), [Rozšířená nastavení](#) a [Obnova výchozích hodnot](#) v nabídce obrazu lze uzamknout.

■ Pro změnu PIN kódu

1. Vyberte položku [Změnit PIN](#) pomocí tlačítek Δ / ∇ a stiskněte **OK**.
2. Zadejte dvakrát nový kód PIN pomocí **Číselná tlačítka**.



Kopírovat nastavení

Kopíruje nastavení obrazu [Kino režim](#), [Monitor](#), [Uživatelský](#), [Profesionál1](#) nebo [Profesionál2](#) do položek v jiném vstupu nebo režimu zobrazení.

1. Zobrazte nabídku pomocí tlačítka **MENU**.
2. Vyberte položky [Obraz](#) > [Kopírovat nastavení](#) > [Cíl. režim zobrazení](#) / [Cíl](#) pomocí tlačítek Δ / ∇ a stiskněte **OK**.
3. Vyberte cílové umístění pro kopírování pomocí tlačítek Δ / ∇ a nastavte stisknutím **OK**.
4. Vyberte položku [Spustit kopírování](#) pomocí tlačítek Δ / ∇ a stiskněte **OK** pro kopírování.
5. Když se zobrazí potvrzovací obrazovka, zvolte možnost [Ano](#) pomocí tlačítek \triangleleft / \triangleright a nastavte stisknutím **OK**.

= Poznámka =

- [Nastavení možností](#), [Nastavení zobrazení](#) a [3D nastavení](#) nebudou zkopírována.
- Nelze kopírovat do uzamčeného režimu.

Pro ten nejlepší zvuk

Režim zvuku

1. Zobrazte nabídku pomocí tlačítka **MENU**.
 2. Vyberte položku **Zvuk > Režim zvuku** pomocí tlačítek Δ / ∇ a stiskněte **OK**.
 3. Vyberte režim pomocí tlačítek Δ / ∇ a nastavte stisknutím **OK**.
-

Režim zvuku

(Standardní / Hudba / Okolní prostředí / Uživatel)

Slouží k výběru vašeho oblíbeného režimu zvuku pro jednotlivé vstupy.

Standardní:

Poskytuje vhodnou kvalitu zvuku pro všechny typy scén.

Hudba:

Zlepšuje kvalitu zvuku pro sledování hudebního videa atd.

Okolní prostředí:

Zlepšuje prostorové efekty a poskytuje jasné zvuky.

Uživatel:

Slouží k ruční úpravě nastavení zvuku na preferovanou kvalitu pomocí ekvalizéru.

- V každém z režimů **Hloubky**, **Výšky**, **Surround**, **Zesílení hloubek** a **Digitální remaster** lze provést nastavení a uložení.
- V režimu uživatele v nabídce zvuku místo možností **Hloubky** a **Výšky** bude k dispozici možnost **Ekvalizér**. Zvolte možnost **Ekvalizér** a seřídte frekvenci.



→ Sledování > Pro ten nejlepší zvuk > Základní nastavení

- Tato funkce se vztahuje pouze na zvuk z reproduktorů televizoru.

Základní nastavení

1. Zobrazte nabídku pomocí tlačítka **MENU**.
 2. Vyberte položku **Zvuk** pomocí tlačítek Δ / ∇ a stiskněte **OK**.
 3. Vyberte jednu z následujících položek pomocí tlačítek Δ / ∇ a stiskněte **OK**.
Hloubky / **Výšky** / **Ekvalizér** / **Balance** / **Surround** / **Zesílení hloubek** / **Digitální remaster**
 4. Nastavte pomocí tlačítek Δ / ∇ / \triangleleft / \triangleright a uložte stisknutím **OK**.
-

Hloubky

Upravuje úroveň, aby se zdůraznil nebo minimalizoval zvuk spodního kmitočtového pásma.

Výšky

Upravuje úroveň, aby se zdůraznil nebo minimalizoval zvuk horního kmitočtového pásma.

Ekvalizér

Upravuje úroveň frekvence na zvukovou kvalitu, která je vám příjemná.

- Tato funkce je dostupná, pokud je položka **Režim zvuku** nastavena na možnost **Uživatel**.
 - Zvolte frekvenci a změňte frekvenční úroveň pomocí tlačítek Δ / ∇ .
 - Pokud chcete posílit hluboké tóny, zvyšte úroveň nízké frekvence. Pokud chcete posílit vysoké tóny, zvyšte úroveň vysoké frekvence.
 - Chcete-li obnovit úroveň jednotlivých frekvencí na výchozí nastavení, zvolte položku **Obnova výchozích hodnot** pomocí tlačítek \triangleleft / \triangleright a stiskněte **OK**.
 - Tato funkce se vztahuje pouze na zvuk z reproduktorů televizoru.
-

Balance

Upravuje úroveň hlasitosti pravého a levého reproduktoru.

Surround

([Stadion](#) / [Hala](#) / [Přirozený](#) / [Vypnuto](#))

Volí nastavení prostorového zvuku.

Stadion:

Poskytuje zvukový efekt stadionu.

Hala:

Poskytuje zvukový efekt koncertní síně.

Přirozený:

Řídí dozvuk, aby hlas zněl jasněji.

- Tato funkce se vztahuje pouze na zvuk z reproduktorů televizoru.
-

Zesílení hloubek

([Zapnuto](#) / [Vypnuto](#))

Zvyšuje účinek basových zvuků.

- Tato funkce se vztahuje pouze na zvuk z reproduktorů televizoru.
-

Digitální remaster

([Zapnuto](#) / [Vypnuto](#))

Provádí kompenzaci komprimovaného audio signálu, aby bylo možno reprodukovat původní kvalitu zvuku.

- Tato funkce se vztahuje pouze na zvuk z reproduktorů televizoru.

Nastavení hlasitosti

1. Zobrazte nabídku pomocí tlačítka **MENU**.
2. Vyberte položku **Zvuk** pomocí tlačítek \triangle / ∇ a stiskněte **OK**.
3. Vyberte jednu z následujících položek pomocí tlačítek \triangle / ∇ a stiskněte **OK**.

[Nastavení reproduktorů](#) / [Hlasitost sluchátek](#) / [Automatické řízení hlas.](#) / [Korekce hlasitosti](#) / [Vzdálenost repro od zdi](#)

4. Nastavte pomocí tlačítek \triangle / ∇ / \triangleleft / \triangleright a uložte stisknutím **OK**.
-

Nastavení reproduktorů

([Reproduktory TV](#) / [Sluchátka](#) / [Vypnuto](#))

Volí zvukový výstup k úpravě hlasitosti. Používáte-li externí reproduktory, nastavte možnost [Vypnuto](#).

- Zvuk reproduktoru TV je vypnutý, pokud je vybráno [Sluchátko](#) nebo [Vypnuto](#).
-

Hlasitost sluchátek

Nastavuje hlasitost sluchátek.

Automatické řízení hlas.

([Zapnuto](#) / [Vypnuto](#))

Automaticky reguluje velké rozdíly v hlasitosti mezi kanály a vstupy.

Korekce hlasitosti

Nastavuje hlasitost jednotlivých kanálů nebo vstupních režimů.

Vzdálenost repro od zdi

([Méně než 30 cm](#) / [Více než 30cm](#))

Kompenzuje zvuk nízké frekvence v souvislosti se vzdáleností reproduktorů od stěny.

- Pokud je prostor mezi zadní stranou televizoru a stěnou menší než 30 cm, doporučuje se nastavení [Méně než 30 cm](#).
- Pokud je prostor mezi zadní stranou televizoru a stěnou větší než 30 cm, doporučuje se nastavení [Více než 30cm](#).
- Tato funkce se vztahuje pouze na zvuk z reproduktorů televizoru.

Hlasový průvodce

1. Zobrazte nabídku pomocí tlačítka **MENU**.
 2. Vyberte položku **Zvuk > Hlasový průvodce** pomocí tlačítek Δ / ∇ a stiskněte **OK**.
 3. Vyberte jednu z následujících položek pomocí tlačítek Δ / ∇ a stiskněte **OK**.
[Hlasový průvodce](#) / [Rychlost](#) / [Hlasitost](#) / [Jazyk](#) / [Úroveň](#) / [Webový prohlížeč](#)
 4. Nastavte pomocí tlačítek Δ / ∇ / \triangleleft / \triangleright a uložte stisknutím **OK**.
-

Hlasový průvodce

([Zapnuto](#) / [Vypnuto](#))

Nastavením na [Zapnuto](#) zapnete hlasové pokyny pro základní funkce (zprávy na obrazovce atd.) pro zrakově postižené uživatele.

Rychlost

([Vysoká](#) / [Normální](#) / [Pomalů](#))

Vybírá rychlost čtení pro hlasové navádění.

Hlasitost

([Velká](#) / [Střední](#) / [Malá](#))

Vybírá hlasitost čtení pro hlasové navádění.

Jazyk

Vybírá jazyk pro hlasové navádění.

- K dispozici nemusejí být všechny jazyky. Pokud není vybraný jazyk podporován, položka [Jazyk](#) se automaticky nastaví na [angličtina](#).
-

Úroveň

([Začátečník](#) / [Expert](#))

Vybírá úroveň mnohmluvnosti pro hlasové navádění.

Webový prohlížeč

([Zapnuto](#) / [Vypnuto](#))

Chcete-li aktivovat hlasové pokyny pro síťový obsah ve funkci webového prohlížeče, nastavte možnost [Zapnuto](#).

Zvukový popis

1. Zobrazte nabídku pomocí tlačítka **MENU**.
 2. Vyberte položku **Zvuk > Zvukový popis** pomocí tlačítek Δ / ∇ a stiskněte **OK**.
 3. Vyberte jednu z následujících položek pomocí tlačítek Δ / ∇ a stiskněte **OK**.
Upřednostňovaný typ zvuku / Hlasitost / Reprodukory / Sluchátka
 4. Nastavte pomocí tlačítek Δ / ∇ / \triangleleft / \triangleright a uložte stisknutím **OK**.
-

Upřednostňovaný typ zvuku

(Standardní / Zvukový popis)

Nastavení hlasového výstupu pro zrakově postižené uživatele

Nastavením na hodnotu **Zvukový popis** aktivujete zvukovou stopu hlasového výstupu, pokud je ve vysílání k dispozici.

- Dostupnost stopy zvukového popisu je signalizována symbolem **AD** na informačním pruhu.
 - Pro DVB
 - Neplatí na podobrazovce v režimu více oken
-

Hlasitost

Nastavuje hlasitost služby zvukového popisu.

- Pro DVB
-

Reprodukory

(Mix / Standardní)

Nastavením na možnost **Mix** se aktivuje přehrávání zvukového popisu z reproduktorů televizoru.

- Pro DVB
-

Sluchátka

(Mix / Standardní)

Nastavením na možnost **Mix** se aktivuje přehrávání zvukového popisu ze sluchátek.

- Pro DVB

Rozšířená nastavení

1. Zobrazte nabídku pomocí tlačítka **MENU**.
2. Vyberte položku **Zvuk** pomocí tlačítek Δ / ∇ a stiskněte **OK**.
3. Vyberte jednu z následujících položek pomocí tlačítek Δ / ∇ a stiskněte **OK**.

MPX / **Preferovaný zvuk** / **SPDIF** / **Zpoždění SPDIF** / **Vstup HDMI** / **Vstup DisplayPort** / **Výstup ARC**

4. Nastavte pomocí tlačítek Δ / ∇ a uložte stisknutím tlačítka **OK**.
-

MPX

Slouží k výběru vícenásobného režimu zvuku (je-li k dispozici).

Stereo:

K běžnému užití.

Mono:

Používejte, když nelze přijímat stereofonní signál.

M1 / M2:

K dispozici, je-li přenášen monofonní signál

- Pro analogové vysílání
-

Preferovaný zvuk

(**Automaticky** / **Více kanálů** / **Stereo** / **MPEG**)

- Volitelné možnosti závisí na vámi vybrané zemi.

Slouží k volbě úvodních nastavení pro zvukové stopy.

Automaticky:

Pokud má program více než dvě stopy, automaticky vybere zvukové stopy. Přednost je dána následujícím pořadím – Dolby Digital Plus, HE-AAC, Dolby Digital, MPEG.

Více kanálů:

Přednost má vícekanálová zvuková stopa.

Stereo:

Přednost má stereo (2kanálová) zvuková stopa.

MPEG:

Přednost má formát MPEG.

- Názvem Dolby Digital Plus a Dolby Digital se označují metody kódování digitálních signálů vyvinuté společností Dolby Laboratories. Kromě stereofonního zvuku (2 kanály) mohou tyto signály obsahovat také zvuk ve vícekanálovém formátu.
 - HE-AAC je metoda vjemového kódování používaná ke kompresi digitálního zvuku kvůli efektivnímu ukládání a přenosu.
 - MPEG je metoda komprese zvuku umožňující snížení velikosti souboru bez zjevné ztráty kvality.
 - Dolby Digital Plus a HE-AAC jsou technologiemi pro programy HD (vysoké rozlišení).
 - Pro DVB
-

SPDIF

(Automaticky / PCM)

Slouží k výběru výchozího nastavení pro signál digitálního zvukového výstupu z konektorů DIGITAL AUDIO a HDMI2 / HDMI4 (funkce ARC).

- SPDIF je standardní formát souboru pro přenos zvuku.

Automaticky:

Výstup signálu Dolby Digital Plus, Dolby Digital a vícekanálového HE-AAC má formát datového toku Dolby Digital. MPEG je na výstupu ve formátu PCM. DTS je na výstupu ve formátu DTS u obrazového obsahu přehrávače médií / síťových služeb.

PCM:

Signál digitálního výstupu je pevně nastaven na formát PCM.

- ARC (Audio Return Channel) je funkce digitálního zvukového výstupu pomocí kabelu HDMI.
- Pro režim DVB nebo obrazový obsah v aplikaci Přehrávač medií / síťových službách



→ Přehrávač medií > Režim video > Nastavení zvukového výstupu



→ Síť > Videá > Nastavení zvukového výstupu

Zpoždění SPDIF

V případě posunutí zvuku vůči obrazu lze tímto nastavením seřadit časovou prodlevu zvukového signálu z výstupů DIGITAL AUDIO a HDMI2 / HDMI4 (funkce ARC).

- Pro DVB
-

Vstup HDMI

(Digitální / Analogový)

Slouží k přizpůsobení vstupního signálu.

 → [Sledování](#) > [Externí zařízení](#) > [Funkce HDMI](#)

Digitální:

Je-li zvuk přenášen přes kabel HDMI

Analogový:

Není-li zvuk přenášen přes kabelové spojení adaptéru HDMI-DVI

- Pro vstup HDMI
-

Vstup DisplayPort

(Digitální / Analogový)

Slouží k přizpůsobení vstupního signálu.

Digitální:

Je-li zvuk přenášen přes kabel DisplayPort

Analogový:

Není-li zvuk přenášen přes kabel DisplayPort

- Pro vstup DisplayPort
-

Výstup ARC

(HDMI2 / HDMI4)

Slouží k nastavení výstupních konektorů ARC.

- Chcete-li použít zesilovač kompatibilní s 4K, připojte jej ke konektoru HDMI4 a vyberte [HDMI4](#).

TV průvodce

Používání TV průvodce

TV průvodce - Elektronický programový průvodce (EPG) přináší na obrazovce seznam momentálně vysílaných programů a budoucí vysílání v příštích sedmi dnech (závisí na provozovateli vysílání).

1. Zobrazte položku **Výběr TV** pomocí tlačítka **TV**.
2. Vyberte režim pomocí tlačítek Δ / ∇ a nastavte stisknutím **OK**.
DVB-S / DVB-C / DVB-T / Analogový
3. Zobrazte položku **TV průvodce** pomocí tlačítka **GUIDE**.
 - Opětovným stisknutím změníte uspořádání. (**Na šířku** / **Na výšku**)
 - Aktivujte **Na šířku** pro zobrazení více kanálů.
 - Aktivujte **Na výšku** pro zobrazování jednotlivých kanálů.
 - V závislosti na zemi, kterou zvolíte, můžete zvolit typ **TV průvodce**. (**Výchozí průvodce**)
 - 1) Zobrazte nabídku pomocí tlačítka **MENU**.
 - 2) Vyberte položky **Nastavení** > **Nastavení zobrazení** > **Výchozí průvodce** pomocí tlačítek Δ / ∇ a stiskněte **OK**.
 - 3) Vyberte položku **Seznam kanálů** / **TV průvodce** pomocí tlačítek Δ / ∇ a nastavte stisknutím **OK**.

TV průvodce:

Elektronický průvodce programem (EPG) je dostupný.

Seznam kanálů:

Namísto EPG se zobrazí seznam kanálů.

(Příklad)

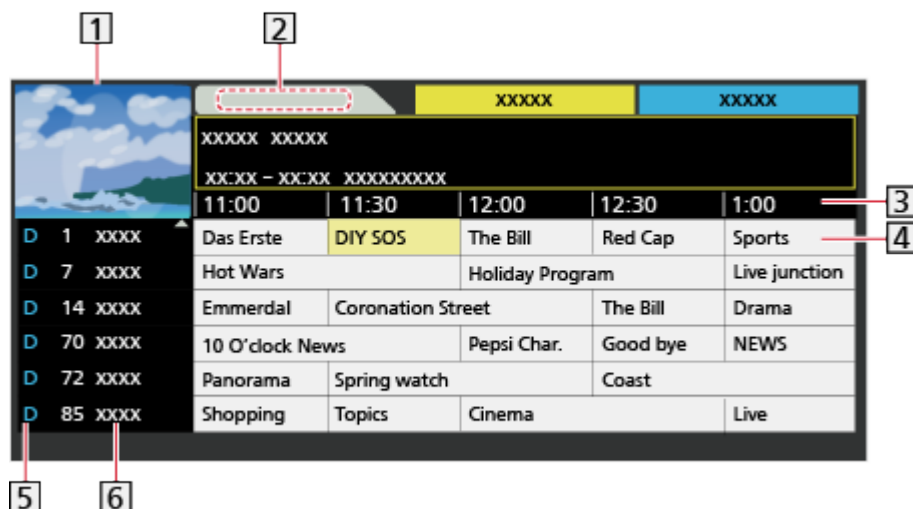

- 1 Obrazovka televizoru
- 2 Datum
- 3 Čas
- 4 Program
- 5 D (DVB-T) / A (Analogový)
- 6 Pozice a název kanálu

• Sledování programu

1) Vyberte aktuální program pomocí tlačítek Δ / ∇ / \triangleleft / \triangleright a stiskněte **OK**.

– V levém horním rohu obrazovky se zobrazí aktuální program.

2) Vyberte položku **Přístup** pomocí tlačítek Δ / ∇ a stisknutím **OK** zahajte sledování. (DVB)

– Použití **Časovač nahrávání**

 \rightarrow Sledování > TV průvodce > Časovač nahrávání

• Na předchozí den (DVB)

 (Červená)







• Na následující den (DVB)

 (Zelená)

• Zobrazení seznamu kanálů vybraného typu

1) Zobrazte seznam typů pomocí tlačítka  (Žlutá).

2) Vyberte typ pomocí tlačítek Δ / ∇ a zobrazte stisknutím **OK**.

- Vyhledávání titulů programů a prohlížení seznamu vyhledávaných programů (DVB) (je-li k dispozici)
 - 1) Zobrazte seznam vyhledávání pomocí tlačítka  (Žlutá).
 - 2) Vyberte položku **Hledat** pomocí tlačítek Δ / ∇ a stiskněte **OK**.
 - 3) Zadejte znaky pomocí Δ / ∇ / \triangleleft / \triangleright a stiskem **OK** je nastavte.
 - K nastavení znaků lze použít **Číselná tlačítka**.
 → **Funkce > Nastavení znaků > Použití číselných tlačítek**
 - 4) Stisknutím tlačítka  (Zelená) spustíte vyhledávání.
 - Uvedeny budou všechny názvy programů obsahující zadané slovo.
 - Budete-li vyhledávat bez zadání znaků, budou uvedeny všechny programy včetně aktuálních programů.
- Zobrazení seznamu kanálů vybrané kategorie
 - 1) Zobrazte seznam kategorií pomocí tlačítka  (Modrá).
 - 2) Vyberte kategorii pomocí tlačítek Δ / ∇ a zobrazte stisknutím **OK**.
 - Chcete-li seznam oblíbených kanálů, nastavte **Edituj složku Oblíbené**.
 → **Sledování > Ladění a úpravy kanálů > Edituj složku Oblíbené**
- Zobrazení podrobností o programu (DVB)
 - 1) Vyberte program pomocí tlačítek Δ / ∇ / \triangleleft / \triangleright .
 - 2) Stiskněte tlačítko  k zobrazení.
 - Znovu stiskněte pro návrat do **TV průvodce**.
- Zavření **TV průvodce**
EXIT

= Poznámka =

- Jestliže je televizor poprvé zapnutý nebo je déle než týden vypnutý, úplné zobrazení TV průvodce potrvá určitou dobu.
- Tato funkce se liší podle země, kterou jste zvolili.
- Použití systému GUIDE Plus+ může v závislosti na zvolené zemi vyžadovat zadání nebo aktualizaci PSČ.
 - 1) Zobrazte nabídku pomocí tlačítka **MENU**.
 - 2) Vyberte položky **Nastavení > Další nastavení > GUIDE Plus+ Nastavení** pomocí tlačítek Δ / ∇ a stiskněte **OK**.
 - 3) Postupujte podle pokynů na obrazovce.

Aktualizace:

Slouží k provedení aktualizace rozvrhu GUIDE Plus+ pro systém GUIDE Plus+ (k dispozici pouze v některých zemích).

Směrovací číslo:

Slouží k nastavení vašeho směrovacího čísla pro zobrazování místních informací v systému GUIDE Plus+ (k dispozici pouze v některých zemích).

Systémové informace:

Zobrazuje systémové informace ze systému GUIDE Plus+ (k dispozici pouze v některých zemích).

- DVB-T a analogové kanály se zobrazují na jedné obrazovce průvodce TV. **D** a **A** se mohou zobrazit pro rozlišení DVB-T a analogových kanálů. Zde nebudou žádné seznamy programu pro analogové kanály.

Časovač nahrávání

Tato funkce umožňuje vybírat programy, na které si přejete být upozorněni v okamžiku, kdy je chcete sledovat nebo nahrát na USB HDD.

1. Vyberte budoucí program pomocí tlačítek Δ / ∇ / \triangleleft / \triangleright a stiskněte **OK**.
2. Vyberte položku **USB HDD rek.** / **Upomínka** pomocí tlačítek Δ / ∇ a nastavte stisknutím **OK**.

- Kontrola / změna / zrušení události časovače

 → **Nahrávání** > **Časovač nahrávání** > **Úprava časovače nahrávání**

- Pokud je nastavená možnost **Časovač nahrávání** v pohotovostním režimu, dioda LED bude svítit oranžově.
- Návrat k **TV průvodce**
BACK/RETURN
- Zvolíte-li aktuální program, objeví se potvrzovací okno s dotazem, zda chcete program sledovat nebo nahrávat. Vyberte položku **Časovač nahrávání** pomocí tlačítek Δ / ∇ a stisknutím tlačítka **OK** nastavte **USB HDD rek.** pro záznam od okamžiku, kdy jste ukončili nastavení události časovače.
- Na obrazovce průvodce TV se zobrazí , pokud je pomocí **TV průvodce** nastaven **Časovač nahrávání**.
- V závislosti na vybrané zemi můžete nastavit **Signálem podporované nahrávání** (viz níže).

= Poznámka =

- Neplatí pro analogové vysílání.
- Možnost **Časovač nahrávání** funguje pouze v případě, pokud signál vysílající stanice nebo poskytovatele služeb obsahuje správné informace o čase.
- V závislosti na průběhu nahrávání nemusí být možné zvolit analogový kanál.
- Pokud zaznamenáváte programy na USB HDD, naformátujte USB HDD a aktivujte jej pro záznam v režimu **Nastavení zařízení USB**.

 → Nahrávání > Nastavení USB HDD

- Nastavení událostí časovače nahrávání tohoto televizoru prostřednictvím síťového zařízení (chytrý telefon atd.) mimo domácí síť

 → Nahrávání > Časovač nahrávání > Vzdálené nahrávání

■ Signálem podporované nahrávání

Signálem podporované nahrávání je **Časovač nahrávání**, který je řízen informacemi z průvodce TV. Pokud provozovatel vysílání změní začátek a konec programu, událost časovače se těmto změnám přizpůsobí. **Signálem podporované nahrávání** funguje spolehlivě pouze v případě, že jsou od provozovatelů vysílání získány správné informace.

- Dostupnost této funkce závisí na zvolené zemi a režimu TV.
- Pokud je nastavena možnost **Signálem podporované nahrávání**, na události časovače se zobrazí .





= Poznámka =

- Pokud upravíte čas začátku nebo konce události záznamu s podporou signálu o více než 10 minut, čas začátku nebo konce se nadále nebude přizpůsobovat změnám provozovatele vysílání. Čas začátku a konce budou nastaveny pevně.

Teletext

Sledování teletextu

1. Tlačítkem **TEXT** přepněte na teletext.
 - Zobrazí stránku s obsahem (oblast se liší podle provozovatele vysílání).
 - Čísla aktuálních / podřízených stránek se zobrazují v levém horním rohu na obrazovce.
 - Čas / datum se zobrazuje v pravém horním rohu obrazovky.
 - Barevný pruh se zobrazuje ve spodní části obrazovky.

2. K výběru stránky použijte **Číselná tlačítka**, Δ / ∇ nebo tlačítka  
  (barevná tlačítka).



- Nastavení kontrastu
 - 1) Trojnásobným stisknutím tlačítka **MENU** zobrazte položku **Kontrast**.
 - 2) Tlačítka \triangleleft / \triangleright upravte nastavení a zvolenou hodnotu uložte stisknutím tlačítka **OK**.
- Zavření teletextu

EXIT

■ Odhalení skrytých dat

1. Stiskněte **MENU**.
2. Odkrýt pomocí tlačítka  (Červená).
 - Chcete-li je znovu skrýt, stiskněte tlačítko znovu.

■ Prohlížení uložené oblíbené stránky

Stisknutím tlačítka **STTL** zobrazíte oblíbenou stránku.

- Spusťte stránku uloženou pod tlačítkem  (Modrá). (Režim seznamu)
- Výchozí nastavení je „P103“.









■ PLNÉ / HORNÍ / SPODNÍ

1. Stiskněte **MENU**.
2. Stisknutím tlačítka  (Zelená) změňte uspořádání.

■ Sledování televizoru a teletextu ve dvou oknech současně

1. Dvakrát stiskněte tlačítko **MENU**.
2. Nastavte položku **Obraz a teletext** na hodnotu **Zapnuto / Vypnuto** pomocí \triangle / ∇ .
 - Ovládání je možné pouze na obrazovce teletextu.

■ Uložení často zobrazovaných stránek na barevnou lištu (pouze v režimu seznamu)





1. Při zobrazení stránky stiskněte tlačítka     (barevná tlačítka).
2. Stiskněte a držte tlačítko **OK**.
 - Číslo uložené stránky se změní na bílou.
 - Změna uložených stránek
 - 1) Změňte stisknutím tlačítka     (barevná tlačítka).
 - 2) K zadání nového čísla strany použijte **Číselná tlačítka**.



- 3) Stiskněte a držte tlačítko **OK**.

■ Zobrazení podstránky

Počet podstránek se zobrazuje v horní části obrazovky. Stisknutím tlačítka \triangleleft / \triangleright zobrazíte podstránku. (Pouze pokud má teletext více než jednu stranu.)

- Počet podstránek se liší podle provozovatele vysílání (až 79 stránek).
- Vyhledávání při sledování televize může trvat delší dobu.
- Zobrazení určité podstránky
 - 1) Stiskněte **MENU**.
 - 2) Stiskněte tlačítko  (Modrá).
 - 3) Zadejte 4místné číslo (např. P6, stiskněte tlačítka    ).

Režim teletextu

Teletextové služby jsou textové informace poskytované provozovateli vysílání.

- Funkce se mohou mezi jednotlivými provozovateli lišit.

1. Zobrazte nabídku pomocí tlačítka **MENU**.
2. Vyberte položky **Nastavení** > **Nastavení zobrazení** > **Teletext** pomocí tlačítek **△** / **▽** a stiskněte **OK**.
3. Vyberte položku **TOP (FLOF)** / **Seznam** pomocí tlačítek **△** / **▽** a nastavte stisknutím **OK**.

■ Režim FLOF (FASTEXT)

V režimu FLOF jsou u dolního okraje obrazovky zobrazena čtyři různobarevná témata.



Chcete-li o některém z těchto témat získat více informací, stiskněte tlačítko odpovídající barvy.

Tato funkce umožňuje rychlý přístup k informacím o zobrazených tématech.

■ Režim TOP (v případě vysílání TOP text)

TOP je mimořádné zlepšení standardní služby teletext, které umožňuje snadnější vyhledávání a účinnou navigaci.

- K dispozici je rychlý přehled informací teletextu
- Snadný výběr aktuálního tématu krok za krokem
- Informace o stavu stránky v dolní části obrazovky
- Možnost listování stránkami nahoru / dolů

 (Červená) /  (Zelená)

- Výběr mezi předmětovými bloky

 (Modrá)

- Výběr následujícího předmětu v rámci jednoho předmětového bloku

 (Žlutá)

(Po ukončení posledního předmětu se přesune k následujícímu předmětovému bloku).

■ Režim seznamu

V režimu seznamu jsou u dolního okraje obrazovky zobrazena čtyři různobarevná čísla stránek. Každé z těchto čísel lze změnit a uložit do paměti televizoru.

 → [Sledování](#) > [Teletext](#) > [Sledování teletextu](#)

Nastavení znaků TXT

Slouží k volbě fontu jazyka teletextu.

1. Zobrazte nabídku pomocí tlačítka **MENU**.
 2. Vyberte položky [Nastavení](#) > [Nastavení zobrazení](#) > [Nastavení znaků TXT](#) pomocí tlačítek Δ / ∇ a stiskněte **OK**.
 3. Vyberte písmo pomocí tlačítek Δ / ∇ a nastavte stisknutím tlačítka **OK**.
-

Západní:

Angličtina, francouzština, němčina, řečtina, italština, španělština, švédština, turečtina atd.

Východní 1:

Čeština, angličtina, estonština, lotyština, rumunština, ruština, ukrajinština atd.

Východní 2:

Čeština, maďarština, lotyština, polština, rumunština atd.

3D

Poznámka

- Chcete-li využívat zobrazení 3D, zobrazte obraz (TV, externí vstup atd.) na celé obrazovce.
- Pokud při používání 3D brýlí bliká světlo ze zářivek nebo žárovek, změňte nastavení [3D obnovovací frekvence](#).

 → [Sledování > 3D > 3D nastavení](#)

- Nevyvíjejte na 3D brýle tlak a dávejte pozor, abyste nepoškrábali skla.
- Pokud 3D brýle nasadíte obráceně nebo vzhůru nohama, nebude se 3D obsah zobrazovat správně.
- Při sledování 3D programů držte hlavu zpříma a udržujte takovou pozici, ve které obraz nevidíte rozdvojeně.
- Nepoužívejte 3D brýle ke sledování jiných než 3D obrazů. Při používání 3D brýlí mohou být obtížně viditelné displeje LCD (například počítačové monitory, digitální hodiny, kalkulačky atd.).
- 3D brýle nepoužívejte jako sluneční brýle.
- 3D efekty mohou být různými osobami vnímány odlišně.

3D brýle - Funkce

■ Názvy a funkce dílů



1 Vypínač / změna režimu / kontrolka

- Vypínač
 - Podržením vypínače po dobu přibližně 1 sekundy zapnete 3D brýle. (Na 2 sekundy se rozsvítí kontrolka.)
 - Podržením vypínače po dobu přibližně 3 sekund nebo déle 3D brýle vypnete. (Kontrolka třikrát blikne.)
- Změna režimu
 - Podržením po dobu přibližně 1 sekundy přepnete mezi režimy 3D a 2D (zobrazení 3D obrazu ve 2D).
 - Podržením vypínače u vypnutých brýlí na dobu přibližně 5 sekund změníte režim registrace.
[📖 → Sledování > 3D > 3D brýle - Registrace](#)
- Kontrolka
 - U zapnutých brýlí signalizuje svícením nebo blikáním aktuální stav (viz níže).

2 Ochranná fólie

- Z obou stran brýlí odstraňte ochrannou fólii.

3 Izolační štítek

- Před prvním použitím odstraňte izolační štítek. Vytáhněte izolační štítek.

4 Kryt baterie

- Výměna baterie

[📖 → Sledování > 3D > 3D brýle - Výměna baterie](#)

■ Kontrolky

- Při zapnutí se na 2 sekundy rozsvítí červeně:
Dostatečné nabití baterie
- Při zapnutí 5krát blikne:
Slabé nabití baterie
- Blikání červeně:
Při registraci
- Blikání červeně každou sekundu:
Při opětovném připojení k televizoru
- Blikne třikrát červeně:
Vypnutí (Podržení vypínače u zapnutých brýlí po dobu delší než 3 sekundy, nebo automatické vypnutí na základě chyby registrace/ opětovného připojení či komunikace.)
- Při používání červeně blikne jednou za 2 sekundy:
Je vybrán režim 3D.
- Při používání dvakrát červeně blikne jednou za 4 sekundy:
Je vybrán režim 2D.

■ Uložení a čištění 3D brýlí

- 3D brýle uchovávejte na chladném a suchém místě.
- K čištění použijte měkký a suchý hadřík.
 - Při otírání 3D brýlí hadříkem, který je pokrytý prachem nebo nečistotami, může dojít k jejich poškrábání. Před použitím proto hadřík důkladně vyprašte.
 - Objektiv 3D brýlí se snadno rozbije. Při čištění objektivu dbejte na opatrnost.
- Nepoužívejte na 3D brýle benzín, ředidlo ani vosk, mohlo by to způsobit odlupování nátěru.
- Neponořujte 3D brýle do kapalin, například do vody.

3D brýle - Registrace

■ První registrace

Při prvním použití 3D brýlí proveďte první registraci.

1. Zapněte televizor.
2. Stisknutím vypínače přibližně na 1 sekundu zapněte 3D brýle.
 - Přibližně na 2 sekundy se rozsvítí indikátor a poté začne blikat.
 - 3D brýle se zapnou a spustí se registrace.
 - Při provádění registrace umístěte 3D brýle maximálně 50 cm od televizoru.
3. Po úspěšném dokončení registrace se 3D brýle automaticky připojí k televizoru, pokud jsou zapnuty poblíž televizoru v režimu 3D.

■ Opětovná registrace

Pokud spojení s registrovaným televizorem selže nebo chcete-li 3D brýle použít s jiným televizorem, je nutné provést novou registraci.

1. Zapněte televizor.
2. Ve vzdálenosti do 50 cm od televizoru stiskněte vypínač, přidržte jej, dokud se nerozsvítí kontrolka, a poté jej uvolněte. Zahájí se registrace.
3. Po úspěšném dokončení registrace se 3D brýle automaticky připojí k televizoru, pokud jsou zapnuty poblíž televizoru v režimu 3D.

= Poznámka =

- Pokud registrace neproběhne, 3D brýle se vypnou. V takovém případě vypněte televizor a vraťte se ke kroku 1.

3D brýle - Výměna baterie

Pokud je baterie téměř vybitá, kontrolka při zapnutí 3D brýlí 5krát zabliká. V takovém případě je doporučeno baterii co nejdříve vyměnit.

- Se starými bateriemi nakládejte jako s nespalitelným odpadem nebo v souladu s místními předpisy o likvidaci odpadu.
1. Sejměte kryt baterie špičkou pera, šroubovákem (plochým) nebo podobným nástrojem.



2. Vyměňte baterii (knoflíková lithiová baterie CR2025).



- V případě potíží vyjměte baterii špičkou šroubováku.
- Dbejte na správnou polaritu (+ nebo -).

3. Připevněte kryt baterie.



Sledování 3D

S použitím 3D brýlí můžete sledovat 3D obraz obsahu nebo programů vysílaných s 3D efektem.

- Tento televizor podporuje formáty 3D zobrazení: Sekvenční snímky, Vedle sebe a Nad sebou.
 - Sekvenční snímky – 3D formát, při kterém se obraz pro levé a pravé oko nahrává ve vysokém rozlišení a poté se střídavě přehrává.
- Formát 4K nepodporuje 3D obsah.
- Prohlížení 3D obrazu vyžaduje nošení 3D brýlí. Při prvním použití 3D brýlí proveďte první registraci.

 → [Sledování > 3D > 3D brýle - Registrace](#)

1. Zapněte 3D brýle a nasadte si je.

- Stav připojení a stav baterie jsou zobrazeny v pravé spodní části obrazovky.

2. Sledujte 3D obraz.

- Při prvním sledování 3D obrazu se zobrazí bezpečnostní pokyny. Po výběru možnosti **Ano** nebo **Ne** se zahájí přehrávání 3D obsahu.
Zvolíte-li možnost **Ano**, toto hlášení se zobrazí znovu za stejných podmínek, jakmile je Hlavní vypínač přepnut do polohy zapnuto. Pokud nechcete, aby se toto hlášení znovu zobrazovalo, zvolte možnost **Ne**.
- Po použití 3D brýle vypněte.

■ Přehrávání 3D disku Blu-ray (Sekvenční snímky)

- Připojte přehrávač kompatibilní s technologií 3D pomocí plně zapojeného HDMI kabelu. (Používáte-li přehrávač, který není kompatibilní s technologií 3D, bude obraz zobrazen ve formátu 2D.)
- Pokud se režim vstupu nepřepne automaticky, vyberte vstup připojený k přehrávači.

 → [Sledování > Externí zařízení > Sledování signálu z externích vstupů](#)

■ 3D vysílání

- O dostupnosti této služby se informujte u dodavatelů obsahu nebo programů.

■ 3D fotografie a 3D videa pořízená 3D produkty Panasonic

- K dispozici v přehrávači médií a síťových službách

 → [Přehrávač medií](#)

 → [Síť](#)

■ 2D obraz převedený na 3D

- Nastavte režim **2D→3D** v části **Výběr 3D režimu**.

 → **Sledování > 3D > Výběr 3D režimu**

- Obsah ve formátu 4K nelze přepnout do 3D režimu.

Výběr 3D režimu

Mezi režimem 2D a 3D můžete jednoduše přepnout pomocí tlačítka **3D**.

1. Zobrazte položku **Výběr 3D režimu** pomocí tlačítka **3D**.
2. Vyberte režim pomocí tlačítek Δ / ∇ a nastavte stisknutím **OK**.
 - Položky **Výběr 3D režimu** se mohou lišit v závislosti na podmínkách.

3D / 2D:

Zobrazuje požadovaný obraz bez výběru 3D formátu.

- Tento režim nemusí pracovat správně, v závislosti na formátu zdrojového obrazu. V takovém případě vyberte vhodný 3D formát ručně.

■ Ruční přepnutí formátu 3D

Pokud se obraz správně nezmění pomocí režimu **3D / 2D**, použijte toto ruční nastavení.

1. Během výše uvedeného nastavování zobrazte **Výběr 3D režimu (Ruční)** pomocí tlačítka  (Červená).
2. Vyberte režim pomocí tlačítek Δ / ∇ a nastavte stisknutím **OK**.

Originál:

Zobrazuje zdrojový obraz, jak je.

- Používá se k identifikování typu formátu zdrojového obrazu.

 → **Sledování > 3D > Formát zdrojového obrazu**

Vedle sebe - 3D / Vedle sebe - 2D / Nad sebou - 3D / Nad sebou - 2D:

Zobrazuje vybraný režim.

- Neplatí pro analogový a AV režim

2D→3D:

Převádí 2D obraz do 3D.

- Povšimněte si, že 3D obrazy se od originálů mírně liší.
- Používání této funkce pro ziskové činnosti nebo pro veřejné prezentování obrazů převedených z 2D do 3D na takových místech, jako jsou obchody a hotely atd., může znamenat porušení autorských práv držitele podle zákona na ochranu těchto práv.

3D nastavení

1. Zobrazte nabídku pomocí tlačítka **MENU**.
2. Vyberte položku **Obraz > 3D nastavení** pomocí tlačítek Δ / ∇ a stiskněte **OK**.
3. Vyberte jednu z následujících položek pomocí tlačítek Δ / ∇ a stiskněte **OK**.

[3D detekce](#) / [Hlášení signálu 3D](#) / [3D obnovovací frekvence](#) / [2D→3D hloubka](#) / [Úpravy 3D](#) / [L/P prohození obrazu](#) / [Vyhazení okrajů](#) / [Bezpečnostní upozornění](#)

4. Nastavte pomocí tlačítek Δ / ∇ a uložte stisknutím tlačítka **OK**.
 - Zavření obrazovky menu **EXIT**
-

3D detekce

([Zapnuto \(Pokročilé\)](#) / [Zapnuto](#) / [Vypnuto](#))

Výběr automatického přepínání režimu 3D.

[Zapnuto \(Pokročilé\)](#):

Detekuje všechny signály formátu 3D a automaticky zobrazuje 3D obraz.

[Zapnuto](#):

Detekuje konkrétní signály formátu 3D (Sekvenční snímky atd.) a automaticky zobrazuje 3D obraz.

- Pokud chcete sledovat 3D obraz bez upozornění a jiných činností, nastavte na možnost [Zapnuto \(Pokročilé\)](#).
-

Hlášení signálu 3D

([Zapnuto](#) / [Vypnuto](#))

Slouží k volbě možnosti, zda chcete být upozorněni, je-li nalezen signál formátu 3D.

- Neplatí v případě, kdy je položka [3D detekce](#) nastavena na hodnotu [Zapnuto \(Pokročilé\)](#).
 - Pro DVB, komponentní, HDMI a DisplayPort vstup
-

3D obnovovací frekvence

(Automaticky / 100Hz / 120Hz)

Omezuje chvění a blikání 3D obrazu při používání 3D brýlí.

100Hz:

Pokud bliká světlo ze zářivek (nebo žárovek) s frekvencí 50 Hz.

120Hz:

Pokud bliká světlo ze zářivek (nebo žárovek) s frekvencí 60 Hz.

2D→3D hloubka

(Velká / Střední / Malá)

Slouží k výběru úrovně hloubky 3D obrazu při sledování převedených 2D obrazů.

Úpravy 3D

(Zapnuto / Vypnuto)

Úprava 3D efektu (kromě režimu 2D→3D)

Nastavením na hodnotu **Zapnuto** zapnete nastavení **Efekt**.

- Při nastavení na hodnotu **Zapnuto** se zobrazí bezpečnostní upozornění. Pozorně si jej přečtěte a stisknutím **BACK/RETURN** přejděte na nastavení **Efekt**.
- Při nastavování vezměte v úvahu, že lidé mohou vnímat 3D obraz různým způsobem.

Efekt:

Slouží k přizpůsobení 3D hloubky podle obsahu nebo preferencí. (Toto nastavení nebude při změně režimu vstupu nebo přepnutí kanálu uloženo do paměti.)

L/P prohození obrazu

(L/P(Normální) / P/L (Opačný))

Přepne obraz pro levé a pravé oko (neplatí pro režim 2D→3D).

Máte-li dojem, že je vjem hloubky neobvyklý, zvolte možnost **P/L (Opačný)**.

- Toto nastavení nebude při změně režimu vstupu nebo přepnutí kanálu uloženo do paměti.
-

Vyhlazení okrajů

(Zapnuto / Vypnuto)

Pokud máte dojem, že konturované části obrazu nejsou dostatečně hladké, nastavte na hodnotu **Zapnuto** (kromě režimu **2D→3D**).

Bezpečnostní upozornění

Zobrazuje bezpečnostní informace, které je nutno vzít v úvahu při sledování 3D programů.

= Poznámka =

- Chcete-li plně využít tuto funkci, přepněte obraz (TV, externí vstup atp.) na celou obrazovku.

Formát zdrojového obrazu

Pokud se vám obraz nezdá být v pořádku, podívejte se do seznamu obrazů pro každý [Výběr 3D režimu \(Ruční\)](#) a zdrojový obrazový formát, a vyberte správný 3D režim.

- 3D obrazy se zobrazují správně s odpovídajícím 3D formátem podle žlutých polí.

1	5			
	6	7	8	9
2				
3				
4				

1 Formát zdrojového obrazu

2 Vedle sebe

3 Nad sebou

4 Normální formát (2D)

5 [Výběr 3D režimu](#)

6 [Originál](#)

7 [Vedle sebe - 3D](#)

8 [Nad sebou - 3D](#)

9 [2D→3D](#)

*: Pokud je vybrána možnost [Vedle sebe - 2D](#) nebo [Nad sebou - 2D](#), obraz se bude zobrazovat bez 3D efektu.

- V závislosti na přehrávači nebo programu se může obraz lišit od ilustrací uvedených výše.

Ladění a úpravy kanálů

Nabídka nastavení

Kanály lze přeladit, vytvořit seznam oblíbených kanálů, nechtěné kanály vynechat apod.

1. Zobrazte položku **Výběr TV** pomocí tlačítka **TV**.
2. Vyberte režim pomocí tlačítek Δ / ∇ a nastavte stisknutím **OK**.
DVB-S / DVB-C / DVB-T / Analogový
3. Zobrazte nabídku pomocí tlačítka **MENU**.
4. Vyberte položku **Nastavení > Menu ladění** pomocí tlačítek Δ / ∇ a stiskněte **OK**.
Menu ladění DVB-S / Menu ladění DVB-C / Menu ladění DVB-T / Menu ladění analog
 - Název menu se liší v závislosti na režimu TV.
5. Vyberte jednu z funkcí pomocí tlačítek Δ / ∇ a stiskněte **OK**.
Edituj složku Oblíbené / Seznam kanálů / Automatické ladění / Ruční ladění / Aktualizovat seznam kan. / Oblíbený TV poskytovatel / Hlášení nového kanálu / Nahrazení služby / Stav signálu / Utlumení / Přidat TV signál
 - Položky funkcí závisí na vybraném režimu TV a na zemi.

Edituj složku Oblíbené



■ Seznam oblíbených kanálů DVB





Vytvořte seznamy oblíbených kanálů různých provozovatelů vysílání (až 4: **Oblíbené 1 až 4**).

Seznamy oblíbených položek jsou dostupné pod položkou **Kategorie** na informačním pruhu a obrazovce průvodce TV.

 → **Sledování > Základy > Informační pruh**

 → **Sledování > TV průvodce > Používání TV průvodce**



1. Vyberte položku **Edituj složku Oblíbené** pomocí tlačítek Δ / ∇ a stiskněte **OK**.
2. Vyberte kanál ze všech DVB kanálů pomocí tlačítek Δ / ∇ .
 - Ikona  se objeví tehdy, když je kanál uzamčen.
 - Zobrazení ostatních oblíbených
 (Zelená)

- Třídění jmen kanálů v abecedním pořadí
 (Červená)
 - Změna kategorie
 (Modrá)
3. Stisknutím tlačítka **OK** jej přidáte do seznamu oblíbených.
- Pro přidání všech kanálů na seznam
 - 1) Stiskněte tlačítko  (Žlutá).
 - 2) Stisknutím tlačítka  (Zelená) přidáte všechny.
 - Hromadné přidání po sobě jdoucích kanálů do seznamu
 - 1) Stiskněte tlačítko  (Žlutá).
 - 2) Vytvořte blok kanálů pomocí tlačítek Δ / ∇ a přidejte je stisknutím **OK**.
4. Uložte stisknutím tlačítka **BACK/RETURN** a **OK**.

■ Upravit seznam oblíbených DVB kanálů

Seznam oblíbených kanálů můžete upravit po umístění kurzoru na kanál nacházející se v tomto seznamu.

- Přesun kanálu
 - 1) Vyberte kanál pomocí tlačítek Δ / ∇ .
 - 2) Stiskněte tlačítko  (Zelená).
 - 3) K výběru nové pozice použijte tlačítka Δ / ∇ nebo **Číselná tlačítka**.

1	2	3
4	5	6
7	8	9
0		
 - 4) Uložte stisknutím tlačítka  (Zelená).
- Chcete-li odstranit kanál
 - 1) Vyberte kanál pomocí tlačítek Δ / ∇ .
 - 2) Stisknutím tlačítka **OK** událost vymažete.
 - Stisknutím tlačítka  (Žlutá) vymažete všechny kanály.
- Pojmenování oblíbených
 - 1) Stiskněte tlačítko  (Červená).
 - 2) Zadejte znaky (maximálně 10 znaků) pomocí tlačítek Δ / ∇ / \triangleleft / \triangleright nebo **Číselná tlačítka** a nastavte stisknutím **OK**.

1	2	3
4	5	6
7	8	9
0		
 - 3) Uložte stisknutím tlačítka **BACK/RETURN**.

Seznam kanálů

■ Přeskočit nechtěné kanály DVB / Analogové kanály

Nechtěné kanály lze skrýt (přeskočit). Skryté kanály nelze zobrazit (pouze prostřednictvím této funkce).

1. Vyberte položku **Seznam kanálů** pomocí tlačítek Δ / ∇ a stiskněte **OK**.
2. Vyberte kanál pomocí tlačítek Δ / ∇ .
3. Stisknutím tlačítka **OK** nastavíte **Odkrýt** / **Skrýt** (přeskočit).

: **Odkrýt**

: **Skrýt** (přeskočit)

- Chcete-li odkrýt všechny kanály (DVB / Analogový)

 (Žlutá)

- Třídění jmen kanálů v abecedním pořadí (DVB)

 (Červená)

- Změna kategorie (DVB)

 (Modrá)

■ Upravit DVB / analogové kanály

- Záměna / přemístění pozice kanálu (pokud je k dispozici)

1) Stisknutím  (Zelená) provedte úpravu.

2) K výběru nové pozice použijte tlačítka **Číselná tlačítka** nebo Δ / ∇ a uložte stisknutím  (Zelená).



- Přeladění každého kanálu (**Ruční ladění**)

 (Červená)

- Pro analogové vysílání



→ **Sledování > Ladění a úpravy kanálů > Ruční ladění**

- Pouze pro odkryté kanály

- Změna jména kanálu (Analogový)
 - 1) Stisknutím  (Modrá) proveďte úpravu.
 - 2) Zadejte znaky (maximálně 5 znaků) pomocí tlačítek Δ / ∇ / \triangleleft / \triangleright nebo **Číselná tlačítka** a nastavte stisknutím **OK**.

1	2	3
4	5	6
7	8	9
0		
 - 3) Uložte stisknutím tlačítka **BACK/RETURN**.
- Výměna seznamu kanálů (DVB-S)
 - 1) Zobrazte nabídku pomocí tlačítka **MENU**.
 - 2) Vyberte položky **Nastavení** > **Další nastavení** > **Vyměnit seznam kanálů** pomocí tlačítek Δ / ∇ a stiskněte **OK**.
 - 3) Postupujte podle pokynů na obrazovce.
 - Během operace odpojte veškerá zařízení USB a ponechte připojený pouze USB Flash disk, který bude použit pro tuto funkci.

= Poznámka =

- Pokud je videorekordér připojen v analogovém režimu pouze kabelem RF, upravte předvolbu **VCR**.

Automatické ladění

Slouží k automatickému přeladění kanálů přijímaných v dané oblasti.

- Tato funkce je dostupná, pokud bylo naladění kanálů již uskutečněno.
- Přeladěn bude pouze vybraný režim. Všechna předchozí nastavení ladění budou odstraněna.
- Pokud byl nastaven PIN dětského zámku, bude vyžadováno zadání čísla PIN.

 → **Funkce > Dětský zámek > Kód PIN**

- Pokud nebylo ladění zcela dokončeno, nastavte **Ruční ladění**.

 → **Sledování > Ladění a úpravy kanálů > Ruční ladění**

■ DVB-S

1. Vyberte položku **Anténní systém** pomocí tlačítek Δ / ∇ a stiskněte **OK**.
2. Vyberte položku **Jeden LNB** / **MiniDiSEqC** / **DiSEqC 1.0** / **Režim jednoho kabelu** pomocí tlačítek Δ / ∇ a nastavte stisknutím **OK**.

Jeden LNB:

Kompatibilní s jedním LNB.

MiniDiSEqC:

Lze ovládat až 2 LNB.

DiSEqC 1.0:

Lze ovládat až 4 LNB.

Režim jednoho kabelu:

Při použití jednokabelového směrovače je k dispozici až 8 uživatelských pásem.

- Jestliže máte ovládání anténního systému DiSEqC, můžete nastavit několik satelitů.
 - Tento televizor podporuje systém DiSEqC verze 1.0.
3. Vyberte položku **Konfigurace LNB** pomocí tlačítek Δ / ∇ a stiskněte **OK**.
 - Chcete-li používat funkci duálního tuneru, pomocí tlačítka Δ / ∇ vyberte možnost **Režim duálního tuneru** a tlačítkem \triangleleft / \triangleright nastavte **Zapnuto**.
 4. Vyberte položku **LNB / Satelit** pomocí tlačítek Δ / ∇ a nastavte pomocí tlačítek \triangleleft / \triangleright .
 - Chcete-li nastavit jednotlivé tunery, pomocí šipek \triangleleft / \triangleright vyberte v položce **Vstup signálu** možnost **IN 1 / IN 2**.
 - 1) Nastavte nejprve **LNB**.
 - Pokud použijete možnost **Jeden LNB**, **LNB** nelze vybrat.
 - Pokud použijete možnost **MiniDiSEqC** nebo **Režim jednoho kabelu**, vyberte LNB AA nebo AB.
 - Pokud použijete možnost **DiSEqC 1.0**, vyberte LNB AA, AB, BA nebo BB.
 - 2) Nastavte **Satelit** pro vybraný LNB.
 - Pokud neznáte připojený satelit, vyberte možnost **Žádný satelit**. (Dostupné satelity se vyhledávají pomocí možnosti **Automatické ladění**.)
 - Vyberte **Uživatelské nastavení** pro ruční nastavení **Testovací frekvence transpondéru**.
 - Vyberete-li možnost **Režim jednoho kabelu**, bude nutno provést doplňková nastavení. Nastavte položky **Uživatelské pásmo**, **Volitelná frekvence** a **PIN** (v závislosti na jednokabelovém směrovači, který používáte). Podrobnosti získáte v příručce k jednokabelovému směrovači.
 → **Sledování > Ladění a úpravy kanálů > Volitelné satelity**
 5. Uložte stisknutím tlačítka **BACK/RETURN**.
 6. Vyberte položku **Automatické ladění** pomocí tlačítek Δ / ∇ a stiskněte **OK**.

7. Vyberte položky **Režim vyhledávání** / **Režim zobrazení** pomocí tlačítek Δ / ∇ a stiskněte **OK**.
8. Nastavte pomocí tlačítek Δ / ∇ a uložte stisknutím tlačítka **OK**.
 - **Režim zobrazení**
Plnohodnotný:
Prohledává celý frekvenční rozsah.
Rychlý:
Prohledá vhodný kmitočet vybraného satelitu.
 - Po nastavení vyberte **Spustit vyhledávání** pomocí tlačítek Δ / ∇ a vyhledejte stisknutím tlačítka **OK**.
9. Zobrazí se obrazovka s potvrzením. Stisknutím tlačítka **OK** spustíte funkci **Automatické ladění**. (Nastavení se provede automaticky.)
 - Po dokončení operace se zobrazí kanál v nejnižší pozici.

■ DVB-C, DVB-T, Analogový

1. Vyberte položku **Automatické ladění** pomocí tlačítek Δ / ∇ a stiskněte **OK**.
2. Nastavte **Automatické nastavení DVB-C** pomocí tlačítek Δ / ∇ / \triangleleft / \triangleright a uložte stisknutím tlačítka **OK**. (DVB-C)
 - **Režim zobrazení**
Plnohodnotný:
Prohledává celý frekvenční rozsah.
Rychlý:
Prohledává vhodný kmitočet ve vaší zemi.
 - U položek **Frekvence**, **Přenosová rychlost** a **ID sítě** je obvyklé nastavení možnosti **Automaticky**. Pokud možnost **Automaticky** není zobrazena nebo je-li to třeba, použijte **Číselná tlačítka** k zadání hodnoty stanovené poskytovatelem kabelových služeb.

1	2	3
4	5	6
7	8	9
0		
 - Po nastavení vyberte **Spustit vyhledávání** pomocí tlačítek Δ / ∇ a vyhledejte stisknutím tlačítka **OK**.
3. Zobrazí se obrazovka s potvrzením. Stisknutím tlačítka **OK** spustíte funkci **Automatické ladění**. (Nastavení se provede automaticky.)
 - Po dokončení operace se zobrazí kanál v nejnižší pozici.

■ Automatické ladění pomocí tlačítek na televizoru

1. Stisknutím a podržením tlačítka tlačítko INPUT/OK/HOLD for MENU po dobu 3 sekund zobrazte hlavní menu.
2. Nastavte **Automatické ladění** pomocí následujících tlačítek na ovládacím panelu.
 - Přesuňte kurzor / vyberte z řady možností / vyberte položku menu (pouze nahoru a dolů)

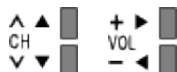

- Vstupte do menu / uložení provedeného nastavení nebo nastavení možností pomocí tlačítko INPUT/OK/HOLD for MENU

Ruční ladění

- Chcete-li přeladit kanály DVB, použijte možnost **Automatické ladění** nebo **Aktualizovat seznam kan.**
- Tuto funkci použijte v případě, kdy ladění neproběhlo kompletně nebo při úpravě nasměrování antény či paraboly. (DVB)
- Všechny nalezené kanály DVB budou přidány do **Seznam kanálů**.

■ DVB-S

- Informace o nastavení přijímaného satelitního vysílání získáte u příslušných společností.
1. Vyberte položku **Frekvence transpondéru** / **Přenosová rychlost** / **Polarizace** / **Modulace** / **ID služby** pomocí tlačítek Δ / ∇ a k nastavení použijte tlačítka \triangleleft / \triangleright nebo **Číselná tlačítka**.



2. Vyberte položku **Spustit vyhledávání** pomocí tlačítek Δ / ∇ a vyhledejte stisknutím **OK**.

■ DVB-C

1. K zadání frekvence použijte **Číselná tlačítka**.



- V běžném případě nastavte u položek **Přenosová rychlost** a **ID služby** možnost **Automaticky**.
2. Vyberte položku **Spustit vyhledávání** pomocí tlačítek Δ / ∇ a vyhledejte stisknutím **OK**.

■ DVB-T

1. Vyberte kanál pomocí tlačítek Δ / ∇ a upravte frekvenci pomocí tlačítek \triangleleft / \triangleright pro jednotlivé kanály.
 - Nastavte maximální hodnotu pro položku **Kvalita signálu**.
2. Hledejte stisknutím tlačítka **OK**.

■ Analogový

Po **Automatické ladění** ručně nastavte analogový kanál.

- Provedte nastavení v položkách **Systém zvuku** a **Systém barvy** a poté proveďte tuto funkci. Běžně nastavujte **Systém barvy** na hodnotu **Automaticky**.
 - SC1: PAL B, G, H / SECAM B, G
 - SC2: PAL I
 - SC3: PAL D, K / SECAM D, K
 - F: SECAM L, L'

1. Vyberte polohu kanálu pomocí tlačítek **Číselná tlačítka**.



2. Vyberte kanál pomocí tlačítek **Přepínání kanálů nahoru / dolů**.



3. Hledejte pomocí tlačítek \triangleleft / \triangleright .
4. Vyberte položku **Uložit** pomocí tlačítek Δ / ∇ a nastavte stisknutím **OK**.
 - Použijte **Jemné ladění** k drobným změnám naladění určitého programu (v důsledku povětrnostních podmínek apod.).
 - Pokud je videorekordér připojen pouze kabelem RF, vyberte pozici kanálu **0**.

Aktualizovat seznam kan.

Aktualizace seznamu DVB kanálů automaticky přidává nové kanály, maže odstraněné kanály a mění názvy a pozice kanálů.

- Seznam kanálů se aktualizuje, přičemž budou zachována nastavení v položkách [Edituj složku Oblíbené](#), [Seznam kanálů](#), [Dětský zámek](#) atd.
- Aktualizace nemusí správně fungovat. Závisí to na síle signálu.
- Pokud chcete aktualizovat kanály DVB-S, nastavte před aktualizací položky [Režim vyhledávání](#) a [Režim zobrazení](#).
 - 1) Vyberte položky [Režim vyhledávání](#) / [Režim zobrazení](#) pomocí tlačítek Δ / ∇ a stiskněte **OK**.
 - 2) Vyberte jednotlivé položky pomocí tlačítek Δ / ∇ a uložte stisknutím tlačítka **OK**.
 - 3) Po nastavení vyberte [Spustit vyhledávání](#) pomocí tlačítek Δ / ∇ a vyhledejte stisknutím tlačítka **OK**.

Hlášení nového kanálu

Upozorňuje na nalezení nového kanálu DVB.

- Když se objeví zpráva s oznámením, můžete provést [Aktualizovat seznam kan.](#) stisknutím **OK**.

Stav signálu

Vybere kanál a zkontroluje podmínky signálu podle indikátorů.

- Dobrá síla signálu ještě neznamená, že signál je vhodný k příjmu DVB.
- Vertikální čáry ukazují maximální hodnotu signálu vybraného kanálu.
- Změna kanálu



- Pro DVB

Jiná nastavení

Oblíbený TV poskytovatel

Pro každou vysílací stanici vybere vaši oblíbenou síť (dostupné pouze v některých zemích).

- Pro DVB-C, DVB-T
-

Nahrazení služby

(Zapnuto / Vypnuto)

Nastavením možnosti **Zapnuto** se aktivuje hlášení o možnosti přepnutí na dostupnou službu (k dispozici pouze v některých zemích).

- Pro DVB-C
-

Utlumení

(Zapnuto / Vypnuto)

Použije více konvertorů LNB pro příjem z několika satelitů u anténního systému.

- Je-li DVB-C signál příliš silný, může dojít k rušení. V tomto případě nastavte na hodnotu **Zapnuto** a síla signálu se automaticky sníží.
-

Přidat TV signál

Doplňuje TV režim.

- Tato funkce je dostupná, pokud přeskočíte všechny režimy a budete ladit v režimu **Automatické ladění** při prvním použití TV.

Volitelné satelity

■ Volitelné satelity a nastavení paraboly k naladění kanálů DVB-S

Informace o správné instalaci satelitní antény vám poskytne místní prodejce.

Vyžádejte si rovněž podrobnější informace u společnosti zajišťující přijímané satelitní vysílání.

- Intelsat (85,2° východně)
- ABS 1 (75° východně)
- Express (53° východně)
- Intelsat (45° východně)
- Turksat (42° východně)
- Express (40° východně)
- Hellas (39° východně)
- Eutelsat (36° východně)
- Eutelsat (33° východně)
- Astra (28,2° východně)
- Arabsat (26° východně)
- Eutelsat (25,5° východně)
- Astra (23,5° východně)
- Eutelsat (21,5° východně)
- Astra (19,2° východně)
- Eutelsat (16° východně)
- Hot Bird (13° východně)
- Eutelsat (10° východně)
- Eutelsat (9° východně)
- Eutelsat (7° východně)
- Astra (4,8° východně)
- Thor (0,8° západně) / Intelsat (1° západně)
- Amos (4° západně)
- Eutelsat (5° západně)
- Eutelsat (7° západně)
- Eutelsat (8° západně)
- Eutelsat (12,5° západně)
- Telstar (15° západně)
- NSS (22° západně)
- Intelsat (24,5° západně)
- Hispasat (30° západně)

Nahrávání

Nastavení USB HDD

Příprava

Můžete nahrávat digitální TV programy do připojeného USB HDD a užívat si přehrávání různými způsoby.

- Připravte si USB HDD, který budete používat výhradně pro nahrávání s tímto televizorem.
- Připojte disk USB HDD k portu USB 3 pomocí USB kabelu.
- Zapojte USB HDD do zásuvky.
- Chcete-li bezpečně odpojit USB HDD od televizoru, proveďte **Bezpečně odebrat USB** v menu **Nastavení zařízení USB**.

 → **Nahrávání > Nastavení USB HDD > Nastavení pro USB HDD**

- Při zapojování zkontrolujte, zda souhlasí typ konektoru a zástrček kabelů.



- 1 Port USB
- 2 Kabel USB
- 3 USB HDD
- 4 Zásuvka

= Pozor =

- Všechna data na USB HDD budou vymazána v následujících případech:
 - při formátování USB HDD s tímto televizorem
 -  → **Nahrávání > Nastavení USB HDD > Nastavení pro USB HDD**
 - při formátování USB HDD pro použití s počítačem atd.
- Pokud byl váš televizor opravován kvůli závadě, možná bude nutné USB HDD naformátovat znovu s TV, aby bylo možné jej použít. (Všechna data se při formátování vymažou.)
- Pro použití USB HDD na vašem počítači poté, co jste systém využili pro nahrávání z tohoto televizoru, naformátujte disk na vašem počítači. (K naformátování v počítači mohou být nutné zvláštní funkce nebo nástroje. Podrobnosti naleznete v příručce k disku USB HDD.)

- Údaje, zaznamenané na USB HDD prostřednictvím tohoto televizoru, mohou být přehrávány pouze na tomto televizoru. Obsah nelze přehrávat na jiném televizoru (včetně televizoru stejného modelového čísla) ani v žádném vybavení.
- Během operace (formátování, záznam atd.) nevypínejte televizor, neodpojujte zástrčku napájení ani neodpojujte USB HDD. Mohlo by to způsobit selhání funkce zařízení a poškodit zaznamenaná data. (Příčinou poruchy může být také elektrický výpadek.)

= Poznámka =

- Analogový TV program nelze nahrávat na USB HDD.
- V době bez signálu nebude nahráváno datové (MHEG atd.) ani rozhlasové vysílání a funkce nahrávání také nebude fungovat.
- V závislosti na vysílači a poskytovateli služeb nemusí být možné nahrávání všech programů.
- Zaznamenaný televizní program nelze kopírovat na USB HDD.
- V závislosti na průběhu nahrávání nemusí být zaznamenaný obsah možné správně přehrát.
- Další informace o USB HDD

 → [Nahrávání](#) > [Technické údaje](#) > [USB HDD](#)

Nastavení pro USB HDD

Naformátujte a nastavte USB HDD pro tento televizor, abyste mohli používat systém pro nahrávání.

V seznamu budou všechna zařízení USB rozpoznána jako velkokapacitní paměť.

- Uvědomte si prosím, že systém USB HDD bude formátován a všechny údaje v něm budou po tomto nastavení vymazány.
- Před nastavením připojte USB HDD a zkontrolujte, zda je zapnut.

 → [Nahrávání](#) > [Nastavení USB HDD](#) > [Příprava](#)

1. Zobrazte nabídku pomocí tlačítka **MENU**.
2. Vyberte položku [Nastavení](#) > [Nastavení zařízení USB](#) pomocí tlačítek Δ / ∇ a stiskněte **OK**.
3. Vyberte USB HDD pro nahrávání pomocí tlačítek Δ / ∇ a stisknutím spusťte nastavení **OK**.
 - Zobrazení některých disků USB HDD nemusí být možné.
 - Zobrazení informací o označeném zařízení



4. Až se zobrazí upozornění a potvrzovací obrazovka pro použití USB HDD, zvolte možnost **Ano** pomocí tlačítek ◀ / ▶ a pokračujte stisknutím tlačítka **OK**.

5. Až se zobrazí potvrzovací obrazovka názvu USB HDD, zvolte možnost **Ano** pomocí tlačítek ◀ / ▶ a nastavte stisknutím tlačítka **OK**.

- Název pro zařízení USB HDD bude vytvořen automaticky. Pokud si přejete změnit název, vyberte možnost **Ano**.

1) K zadání znaků použijte tlačítka ▲ / ▼ / ◀ / ▶ nebo **Číselná tlačítka** a stiskem tlačítka **OK** je nastavte.



2) Uložte stisknutím tlačítka **BACK/RETURN**.

6. Až se zobrazí potvrzovací obrazovka pro nastavení nahrávání na USB HDD, zvolte možnost **Ano** pomocí tlačítek ◀ / ▶ a nastavte stisknutím tlačítka **OK**.

- Pokud již existuje jiný formátovaný USB HDD pro záznam, zobrazí se tato potvrzovací obrazovka pro přepnutí k aktivaci tohoto USB HDD pro nahrávání.

- Režim USB HDD

 : Je možné nahrávat na / přehrávat z USB HDD.

Pro nahrávání je k dispozici pouze jedno zařízení USB HDD ze seznamu.

 : Je možné přehrávat z USB HDD.

- Změna režimu

OK

- Pro změnu názvu USB HDD

 (Zelená)

- Pro formátování

 (Červená)

- Pro bezpečné odpojení USB HDD od televizoru

 (Žlutá)

= Poznámka =

- Pro nahrávání lze použít pouze jeden USB HDD.
- V průběhu nahrávání nelze uložit nastavení pro USB HDD.
- Pokud chcete současně nahrávat 2 programy v režimu DVB-S, zkontrolujte, zda je [Režim duálního tuneru](#) v položce [Automatické ladění](#) nastaven na [Zapnuto](#).

 → [Sledování > Ladění a úpravy kanálů > Automatické ladění](#)

Nahrávání aktuálního programu

Záznam jedním dotekem

Okamžitý záznam aktuálního programu na USB HDD.

- Potvrďte, že kód pro dálkové ovládání je „73“.

 → Sledování > Externí zařízení > Ovládání pomocí dálkového ovladače televizoru

1. Zobrazte nabídku pomocí tlačítka **MENU**.
2. Vyberte položky **Nastavení** > **Nastavení záznamu** > **Záznam jedním dotekem** pomocí tlačítek Δ / ∇ a stiskněte **OK**.
3. Vyberte maximální dobu nahrávání **30 / 60 / 90 / 120 / 180 (minut)** pomocí tlačítek Δ / ∇ a nastavte stisknutím **OK**.

■ Nahrávání jedním dotekem

Stisknutím tlačítka  spustíte nahrávání.

■ Zastavení probíhající nahrávání

Stisknutím tlačítka  záznam zastavíte.

■ Přehrávání a smazání nahraného obsahu

Zaznamenané televizní programy lze přehrávat v aplikaci Přehrávač medií.

1. Zobrazte ikony funkce pomocí tlačítka **APPS**.
2. Vyberte položku **TV záznam** pomocí tlačítek Δ / ∇ / \triangleleft / \triangleright a stiskněte **OK**.

 → Přehrávač medií > Režim záznamu z TV

- I když je **Záznam jedním dotekem** aktivní, můžete přehrávat veškerý obsah. (V závislosti na USB HDD nemusí být přehrávání k dispozici nebo nahrávání nemusí během přehrávání správně fungovat.)

REW LIVE TV

Nahrává aktuální program na USB HDD nepřetržitě s maximální dobou nahrávání.

- Potvrďte, že kód pro dálkové ovládání je „73“.

 → [Sledování](#) > [Externí zařízení](#) > [Ovládání pomocí dálkového ovladače televizoru](#)

1. Zobrazte nabídku pomocí tlačítka **MENU**.
2. Vyberte položky [Nastavení](#) > [Nastavení záznamu](#) > [REW LIVE TV](#) pomocí tlačítek Δ / ∇ a stiskněte **OK**.
3. Vyberte položku [Automaticky](#) pomocí tlačítek Δ / ∇ a spusťte funkci [REW LIVE TV](#).
 - Pokud zvolíte možnost [Automaticky](#), nahrávání se spustí automaticky.
 - Nahrávání nemusí začít, pokud probíhá jiné nahrávání, pokud je TV signál špatný nebo pokud není zobrazen žádný obraz.

■ Používání funkce REW LIVE TV

- Pro pozastavení



- Pro vyhledávání vzad (až 90 minut)



- Po pozastavení nebo vyhledávání nazpět jsou k ovládání dostupná následující tlačítka

\triangleleft : Vyhledávání zpět

\triangleright : Vyhledávání vpřed

∇ : Návrat na aktuální program

OK : Přehrávání / Pauza

  : Vyhledávání zpět / Vyhledávání vpřed

 : Pauza / Obnovit

 : Přehrávání

 : Návrat na aktuální program

■ Zastavení funkce REW LIVE TV

1. Zobrazte nabídku pomocí tlačítka **MENU**.
2. Vyberte položky **Nastavení** > **Nastavení záznamu** > **REW LIVE TV** pomocí tlačítek **△** / **▽** a stiskněte **OK**.
3. Vyberte položku **Vypnuto** pomocí tlačítek **△** / **▽** a zastavte funkci **REW LIVE TV**.
 - Pokud funkci **REW LIVE TV** zastavíte, nahraný obsah **REW LIVE TV** se vymaže.
 - V následujících situacích se funkce **REW LIVE TV** zastaví a nahraný obsah se automaticky smaže: (I když se funkce **REW LIVE TV** zastaví za následujících podmínek, platí, že pokud je zvoleno nastavení **Automaticky**, nové nahrávání se spustí automaticky, jakmile to podmínky umožní.)
 - zvoleny další kanály
 - zvolen uzamčený kanál
 - zvolen neplatný kanál
 - žádný TV signál
 - je zvolen externí vstup
 - Při spuštění aplikace na celou obrazovku (TV průvodce, Přehrávač médií, eNápověda atd.)
 - pokud televizor přejde do pohotovostního režimu nebo je vypnut

Časovač nahrávání

Nastavení časovače nahrávání

Tato funkce umožňuje vybírat programy, na které si přejete být upozorněni v okamžiku, kdy je chcete sledovat nebo nahrát na USB HDD.

- Neplatí pro analogové vysílání.
1. Zobrazte položku **Výběr TV** pomocí tlačítka **TV**.
 2. Vyberte režim pomocí tlačítek Δ / ∇ a nastavte stisknutím **OK**.
DVB-S / DVB-C / DVB-T
 3. Zobrazte nabídku pomocí tlačítka **MENU**.
 4. Vyberte položku **Časovač** > **Časovač nahrávání** pomocí tlačítek Δ / ∇ a stiskněte **OK**.

■ Nastavení podrobností o události časovače

1. Stisknutím tlačítka **OK** spustíte nastavení.
2. Vyberte položku **USB HDD rek. / Upomínka** pomocí tlačítek Δ / ∇ .

USB HDD rek.:

Nahrává program na USB HDD.

Jakmile nadejde čas spuštění, kanál se může automaticky přepnout a na výstupu mohou být zvukové a video signály. Pokud sledujete TV vysílání, může se 2 minuty před dobou spuštění objevit připomínka.

- Stiskem  (Žlutá) vyberte příslušný modul CI pro nahrávaný program.

 → **Funkce > Common Interface**

Upomínka:

Připomenutí sledování programu.

Pokud sledujete TV, objeví se upomínka 2 minuty před spuštěním. Stisknutím tlačítka **OK** přepněte na naprogramovaný kanál.

3. Vyberte položku (kanál, datum, čas spuštění, čas ukončení) pomocí tlačítek \triangleleft / \triangleright a nastavte **4** / **6** / **7** pomocí tlačítek Δ / ∇ .
 - K zadání **4** a **7** lze také použít **Číselná tlačítka**.



(Příklad)

1	2	3	4	5	6	7
			1 ZDF		--/--	--:-- --:-- (-- xxx)
					--/--	--:-- --:-- (-- xxx)
					--/--	--:-- --:-- (-- xxx)

1 !: Překrývající se události časovače

2 Funkce

(USB HDD rek. / Upomínka)

3 Režim TV

: DVB-S

: DVB-C

: DVB-T

– V nabídce nelze měnit režim.

4 Pozice kanálu, název kanálu atd.

5 STTL: Zobrazení titulků (pokud jsou k dispozici)

– Chcete-li zobrazit titulky, stiskněte tlačítko (Žlutá) a znovu jej stiskněte, chcete-li titulky odstranit.

– Pro [Upomínka](#)

: Záznam s podporou signálu (je-li k dispozici)

→ [Sledování](#) > [TV průvodce](#) > [Časovač nahrávání](#)

6 Datum (Ize nastavit jeden den dopředu pomocí tlačítka , vyberte možnost denní nebo týdenní pomocí tlačítka .)

– [Denně Ne-So](#): neděle až sobota,

– [Denně Po-So](#): pondělí až sobota,





– [Denně Po-Pá](#): pondělí až pátek,

– [Každou sobotu](#) / [Každý pátek](#) / [Každý čtvrtek](#) / [Každou středu](#) / [Každé úterý](#) / [Každé pondělí](#) / [Každou neděli](#): stejný čas ve stejný den každý týden.

7 Čas spuštění / Čas ukončení / Trvání (automatické zobrazení)

4. Uložte pomocí tlačítka .

Úprava časovače nahrávání

1. Zobrazte nabídku pomocí tlačítka **MENU**.
2. Vyberte položku **Časovač** > **Časovač nahrávání** pomocí tlačítek Δ / ∇ a stiskněte **OK**.
3. Vyberte událost pomocí tlačítek Δ / ∇ .
 - Pro změnu události časovače
OK
 - Upravte dle potřeby.
 → **Nahrávání** > **Časovač nahrávání** > **Nastavení časovače nahrávání**
 - Pro odstranění události časovače
 - 1) Stiskněte tlačítko  (Červená).
 - 2) Stisknutím tlačítka **OK** událost vymažete.
 - Zobrazení titulků (pokud jsou k dispozici)
 (Žlutá)
 - Chcete-li odstranit titulky, stiskněte tlačítko znovu.
 - Pro **Upomínka**
 - Pro dočasné zrušení události časovače
 (Modrá)
 - Chcete-li zastavit zrušení, stiskněte tlačítko znovu.

■ Zastavení záznamu

1. Stiskněte .
2. Vyberte program pomocí tlačítek Δ / ∇ a stiskněte **OK** pro přístup (pokud probíhá nahrávání 2 programů).
3. Vyberte položku **Ano** pomocí tlačítek \triangleleft / \triangleright a stiskem **OK** jej ukončete.



■ Přehrávání a smazání nahraného obsahu

Zaznamenané televizní programy lze přehrávat v aplikaci Přehrávač medií.

1. Zobrazte ikony funkce pomocí tlačítka **APPS**.
2. Vyberte položku **TV záznam** pomocí tlačítek Δ / ∇ / \triangleleft / \triangleright a stiskněte **OK**.
 → **Přehrávač medií** > **Režim záznamu z TV**
- V závislosti na průběhu nahrávání nemusí být zaznamenaný obsah možné správně přehrát.

Vzdálené nahrávání

Události časovače nahrávání tohoto televizoru je možné nastavit prostřednictvím síťového zařízení (chytrý telefon atd.) mimo domácí síť.



- Ujistěte se, zda jsou síťová připojení a nastavení sítě dokončena.
 -  → Síť > Síťová připojení
 -  → Síť > Nastavení sítě
- Nastavte položku **TV Anywhere** na **Zapnuto**.
 -  → Síť > Nastavení sítě > Nastavení TV Anywhere
- Doplňující informace o službách lze získat na následující webové stránce.
<http://panasonic.net/viera/support> (pouze anglicky)

= Poznámka =

- Tato funkce není k dispozici, pokud je k vypnutí televizoru použit Hlavní vypínač.
- V závislosti na síťovém prostředí nemusí být tato funkce dostupná.

Poznámka

- K nastavení události časovače lze rovněž použít **TV průvodce**.
 -  → Sledování > TV průvodce > Časovač nahrávání
- **Časovač nahrávání** umožňuje uložení až 15 událostí.
- Možnost **Časovač nahrávání** funguje pouze v případě, pokud signál vysílající stanice nebo poskytovatele služeb obsahuje správné informace o čase.
- Pro nahrávání pomocí funkce **Časovač nahrávání** musí být televizor zapnutý nebo v pohotovostním režimu. Upozornění se zobrazují, pouze pokud je televizor zapnutý.
- V závislosti na průběhu nahrávání nemusí být možné zvolit analogový kanál.
- Nahrávání kódovaného programu (chráněného proti kopírování) nemusí být možné.
- Pokud sledujete TV vysílání, může se 2 minuty před dobou spuštění objevit připomínka.
 - Chcete-li odstranit zprávu a začít programovat, stiskněte tlačítko **OK**.
 - Chcete-li zrušit programování, stiskněte tlačítko **EXIT**.
- Pokud je nastavená možnost **Časovač nahrávání** v pohotovostním režimu, dioda LED bude svítit oranžově.

- Upomínkové zprávy zůstanou zobrazeny, dokud nenastane následující:
 - Stisknutím tlačítka **OK** zobrazíte program a stisknutím tlačítka **EXIT** upomínku zrušíte.
 - Událost časovače, pro kterou byla upomínka nastavena, skončí.
- „!“ značí, že tři nebo více událostí časovače se překrývají. **USB HDD rek.** má vyšší prioritu, než **Upomínka**. V případě překrývajících se událostí, první událost začne a skončí, jak bylo naprogramováno. Poté může začít další událost.
- Nahrávání z **Časovač nahrávání** může automaticky přepnout na naprogramovaný kanál několik vteřin před spuštěním.
- Nahrávání **Časovač nahrávání** proběhne, i když je zapnut režim nahrávání **REW LIVE TV**. V tomto případě bude nahrávání v režimu **REW LIVE TV** zrušeno.
 -  → Nahrávání > Nahrávání aktuálního programu > REW LIVE TV
- Další informace o USB HDD
 -  → Nahrávání > Technické údaje

Technické údaje

USB HDD

■ USB HDD

(pro nahrávání digitálních televizních programů s tímto televizorem)

- K tomuto televizoru lze připojovat pevné disky USB HDD o kapacitě 160 GB až 3 TB.
- Pro náležitý záznam a přehrávání na tomto televizoru připojte USB HDD do zásuvky.
- Použijte USB HDD formátovaný pro tento televizor.



→ Nahrávání > Nastavení USB HDD > Nastavení pro USB HDD

- Není zaručeno fungování všech systémů USB HDD. Na následující webové stránce najdete USB HDD, které byly testovány pro použití s tímto televizorem.

<http://panasonic.net/viera/support> (pouze anglicky)

= Poznámka =

- Zobrazení souborů upravených na počítači nemusí být možné.
- V době kdy televizor přistupuje k datům, zařízení neodpojujte. Mohli byste poškodit zařízení nebo televizor.
- Nedotýkejte se kontaktů na zadní straně zařízení.
- Zařízení nevystavujte vysokému tlaku nebo nárazu.
- Vložte zařízení ve správném směru. Mohli byste poškodit zařízení nebo televizor.
- Elektrické rušení, statická elektřina nebo nesprávná obsluha může data nebo zařízení poškodit.

Přehrávač medií

Použití přehrávače medií

Informace

Přehrávač medií umožňuje poslech hudby a prohlížení videa a fotografií uložených na paměťové kartě SD / USB Flash disku / na pevném disku USB / síťovém zařízení a obsahu nahraného tímto televizorem na zformátovaný pevném disku USB.

(Příklad)



Režim foto:

Zobrazí se statické snímky zaznamenané digitálním fotoaparátem.

Režim video:

Budou přehrány filmy zaznamenané digitálními videokamerami a digitální obrazová data.

Zaznamenaný TV režim:

(Pro exkluzivní USB HDD) Budou se přehrávat TV programy zaznamenané na USB HDD z tohoto televizoru.

Režim hudba:

Budou přehrána digitální hudební data.

- Během přehrávání vystupuje zvukový signál z konektorů DIGITAL AUDIO a HDMI2 / HDMI4 (funkce ARC). Ale nevychází žádné video signály. Chcete-li použít konektor HDMI2 / HDMI4 s funkcí ARC, připojte zesilovač s funkcí ARC a nastavte použití reproduktorů domácího kina a upravte nastavení výkonu v položce [Výstup ARC](#) v nabídce Zvuk.

 → [Funkce > VIERA Link „HDAVI Control™“](#)

- Položka [Datum](#) ukazuje datum, ve kterém byl pořízen záznam nahrávacím zařízením. Pokud soubor neobsahuje platný datum pořízení záznamu, zobrazí se „* *“.
- Obrázky na tomto televizoru se nemusí v závislosti na použitém záznamovém zařízení zobrazovat správně.
- Při velkém množství souborů a složek může zobrazení trvat delší dobu.

- Částečně zhoršené soubory mohou být zobrazeny se sníženým rozlišením.
- Nastavení obrazu nemusí v závislosti na podmínkách fungovat.
- Jména složek a souborů se mohou lišit v závislosti na použitém digitálním fotoaparátu nebo digitální videokameře.

■ Vložení / vyjmutí karty typu SD

Opatrně vložte kartu typu SD štítkem směrem dopředu. Zatlačte na střed karty, až uslyšíte cvaknutí. (Chcete-li kartu vyjmout, stiskněte znovu.)

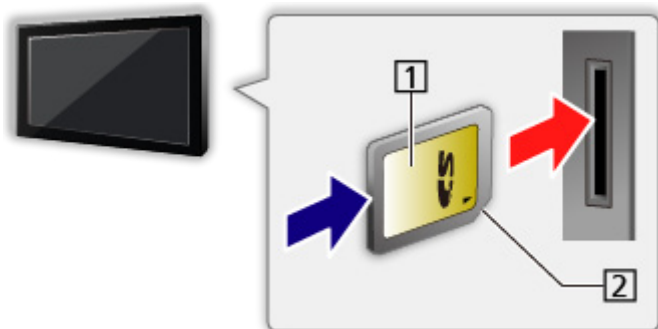

1 Plocha se štítkem

2 Výřez

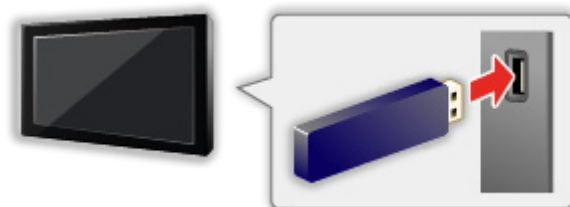

■ Vložení / vyjmutí USB Flash disku

Při zasouvání a vysouvání dbejte, aby byl zachován zcela přímý směr.







- Chcete-li bezpečně odpojit USB Flash disku od televizoru, proveďte [Bezpečně odebrat USB](#) v menu [Nastavení zařízení USB](#).
 - 1) Zobrazte nabídku pomocí tlačítka **MENU**.
 - 2) Vyberte položku [Nastavení](#) > [Nastavení zařízení USB](#) pomocí tlačítek Δ / ∇ a stiskněte **OK**.
 - 3) Vyberte zařízení pomocí tlačítek Δ / ∇ a stisknutím tlačítka **Žlutá** nastavte.
- Připojte USB Flash disku k portu USB 1, 2 nebo 3.

= Poznámka =

- Chcete-li připojit USB HDD
 → [Nahrávání > Nastavení USB HDD](#)
- Při zapojování zkontrolujte, zda souhlasí typ koncovek a zařízení.
- Pro informace o označených zařízeních
 → [Přehrávač medií > Technické údaje](#)
- Pro podporované formáty souborů
 → [Přehrávač medií > Technické údaje](#)

Výběr zařízení / režimu

1. Vložte kartu typu SD nebo USB flash disk do televizoru.
 - Po vložení karty SD se automaticky spustí Přehrávač médií.
 → [Přehrávač medií > Použití přehrávače médií > Informace](#)
 - Pro přehrání obsahu na USB HDD zkontrolujte, zda byla dokončena připojení a nastavení.
 → [Nahrávání > Nastavení USB HDD](#)
 - Pro přehrání obsahu na síťovém zařízení zkontrolujte, zda byla dokončena připojení a nastavení.
 → [Přehrávač medií > Použití přehrávače médií > Síťové zařízení](#)
2. Zobrazte položku Seznam aplikací pomocí tlačítka **APPS**.
3. Vyberte položku **Přehrávač medií** pomocí tlačítek **△ / ▽ / ◀ / ▶** a stiskněte **OK**.
4. Vyberte zařízení pomocí tlačítek **◀ / ▶** a stiskněte **OK**.
 - Je-li připojeno pouze jedno zařízení, tento krok se přeskočí.
 - Zobrazuje se rovněž síťové zařízení, které je již připojeno k televizoru.
 : K získání přístupu zadejte položku **Uživatel / Heslo**.
 : **Uživatel / Heslo** jsou již zadány.
5. Vyberte položku **Fotografie / Video / Hudba / TV záznam** pomocí tlačítek **◀ / ▶** a stiskněte **OK**.

Fotografie

 → [Přehrávač medií > Režim foto](#)

Video

 → [Přehrávač medií > Režim video](#)

Hudba

 → [Přehrávač medií > Režim hudby](#)

TV záznam

 → Přehrávač medií > Režim záznamu z TV

6. Zobrazí se náhled.

(Příklad)



- Zobrazení / skrytí informací o označeném obsahu



= Poznámka =

- K přímému spuštění jednotlivých režimů lze také použít Seznam aplikací.

 → Můj Home Screen > Seznam aplikací > Použití





- **TV záznam** je k dispozici pro obsah zaznamenaný pomocí tohoto televizoru na USB HDD.
- Vyberte vhodné zařízení a obsah pro přehrání každého souboru.
- Během přehrávání lze použít následující tlačítka. Potvrďte, že kód pro dálkové ovládání je „73“.



 → Sledování > Externí zařízení > Ovládání pomocí dálkového ovladače televizoru

■ Změna zařízení

Pokud je připojeno více než jedno zařízení, můžete přímo přepnout aktuální zařízení na jiné zařízení ve stejném režimu.



1. Zobrazte výběr zařízení pomocí tlačítka  (Žlutá) při zobrazeném náhledu.
 2. Vyberte zařízení pomocí tlačítek  /  a stiskněte .
- Nevztahuje se k režimu záznamu z TV.

- Chcete-li změnit zařízení v režimu záznamu z TV

 → Přehrávač medií > Režim záznamu z TV > Změna zařízení

■ Změna režimu

Na další režim aplikace Přehrávač medií můžete přepnout ze zobrazení náhledu.

1. Zobrazte výběr obsahu pomocí tlačítka  (Modrá) při zobrazeném náhledu.
2. Vyberte obsah pomocí tlačítek  /  a stiskněte **OK**.
 - Režim lze přepnout v aktuálním zařízení.

Síťové zařízení









Můžete si vychutnat fotografie, video nebo hudbu uložené na síťových zařízeních.

- Chcete-li tuto funkci aktivovat, připojte televizor k domácí síti.





 → Síť > Síťová připojení

 → Síť > Nastavení sítě

■ Nastavení Uživatel / Heslo

1. Zobrazte nabídku pomocí tlačítka **MENU**.
2. Vyberte položky **Síť > Nastavení sdílení souborů > Seznam síťových zařízení** pomocí tlačítek  /  a stiskněte **OK**.
3. Vyberte síťové zařízení pomocí tlačítek  /  a stiskněte tlačítko **OK**.
4. Zadejte **Uživatel / Heslo** pomocí tlačítek  /  /  /  nebo **Číselná tlačítka** a stiskem tlačítka **OK** nastavte.



- Uložte stisknutím tlačítka **BACK/RETURN**.
 - Chcete-li zaregistrovat nové síťové zařízení, nastavte **Název serveru / Sdílená složka**. Podrobnosti vyhledejte v návodu k zařízení.
5. Vyberte položku **Registrovat** pomocí tlačítek  /  a nastavte stisknutím **OK**.
 - Chcete-li odebrat zaregistrované zařízení, vyberte možnost **Vymazat** pomocí tlačítek  /  a stisknutím tlačítka **OK** výběr potvrďte.

= Poznámka =

- Není zaručena funkčnost se všemi servery. Kompatibilita s tímto televizorem byla ověřena u počítačů s operačním systémem Windows 7 / Windows 8 / Windows 8.1 (k prosinci 2013). Doplňující informace o serverech lze získat na následující webové stránce.

<http://panasonic.net/viera/support> (pouze anglicky)

Sdílení souborů

Můžete sdílet soubory mezi PC a zařízeními, která jsou připojena k tomuto televizoru.

- Chcete-li tuto funkci aktivovat, připojte televizor k domácí síti.

 → Síť > Síťová připojení

 → Síť > Nastavení sítě

1. Zobrazte nabídku pomocí tlačítka **MENU**.
2. Vyberte položky **Síť > Nastavení sdílení souborů > Server sdílení souborů** pomocí tlačítek **△ / ▽** a stiskněte **OK**.
3. Vyberte položku **Zapnuto** pomocí tlačítek **△ / ▽** a nastavte stisknutím **OK**.
4. Využití vašeho PC pro sdílení souborů.
 - Informace o využití naleznete na následující internetové stránce.
<http://panasonic.net/viera/support> (pouze anglicky)
 - Tato funkce není k dispozici, pokud je k vypnutí televizoru použit Hlavní vypínač.

= Poznámka =

- Není zaručena funkčnost se všemi PC. Kompatibilita s tímto televizorem byla ověřena u počítačů s operačním systémem Windows 7 / Windows 8 / Windows 8.1 (k prosinci 2013). Doplnující informace o počítačích lze získat na následující webové stránce.
<http://panasonic.net/viera/support> (pouze anglicky)
- Během provozu (čtení, kopírování atd.) nevypínejte televizor, nevytahujte síťovou zástrčku ze zásuvky ani zařízení neodebírejte. Mohlo by to způsobit selhání funkce zařízení a poškodit zaznamenaná data.
- Veškerá data na pevném disku USB se vymažou, pokud zformátujete pevný disk USB pomocí tohoto televizoru za účelem nahrávání.
- Na obrazovce se může objevit obrazový šum, pokud se začne přehrávat během provozu (čtení, kopírování atd.).
- Pro informace o označených zařízeních

 → Přehrávač medií > Technické údaje

Režim foto







Výběr souboru

Vyberte soubor v zobrazení náhledů pomocí tlačítek \triangle / ∇ / \triangleleft / \triangleright a stisknutím **OK** spustíte přehrávání.

 : Chybné zobrazení



- Změna velikosti fotografií na obrazovce s náhledy
 - 1) Zobrazte nabídku možností pomocí tlačítka **OPTION**.
 - 2) Vyberte položku **Změnit velikost** pomocí tlačítek \triangle / ∇ a proveďte změnu stisknutím **OK**.
- Pro podporované formáty souborů
 -  → **Přehrávač medií > Technické údaje > Formát fotografie**

■ Zobrazení náhledu

- Zobrazení / skrytí informací o označeném obsahu
 - 
- Zobrazení **Nastavení prezentace**
 -  (Červená)
 -  → **Přehrávač medií > Režim foto > Použití prezentace**
- Třídění
 -  (Zelená)
- Změna zařízení
 -  (Žlutá)
- Změna obsahu
 -  (Modrá)

Prohlížení fotografií

■ Přehrávání

- Pro funkci Jednotlivý
 - ◀ : na předchozí fotografii
 - ▶ : na další fotografii
 - ▽ : Zastavit (návrat do náhledu)
 - OK : Spustit prezentaci
- Pro zobrazení / skrytí průvodce funkcí
 - 
- Otočení o 90°
 -  (Modrá)
- Pro návrat k miniatuře
 - BACK/RETURN

Třídění fotografií

■ Pro třídění dle složky, zaznamenaného data nebo zaznamenaného měsíce

1. Zobrazte výběr zobrazení v zobrazení náhledu pomocí tlačítka  (Zelená).
2. Vyberte položku [Složka](#) / [Třídít dle data](#) / [Třídít dle měsíce](#) pomocí tlačítek ▲ / ▼ a nastavte stisknutím OK.

[Složka](#):

Zobrazuje zmenšeninu uskupenou dle složky.

- Soubory, které jsou v kořenové složce, budou shromážděny do složky s názvem „/“.

[Třídít dle data](#) / [Třídít dle měsíce](#):

Zobrazuje zmenšeninu uskupenou dle stejného data nebo měsíce.

- Skupina snímků bez záznamu data je označena popiskem [Neznámé](#).

- Návrat k náhledům všech snímků
 - 1) Zobrazte výběr zobrazení v zobrazení náhledu pomocí tlačítka  (Zelená).
 - 2) Vyberte položku [Všechny fotky](#) pomocí tlačítek ▲ / ▼ a nastavte stisknutím OK.

Multi Snímek 3D

Tento televizor umí vytvářet 3D snímky pomocí dvou snímků a ukládat je.

- Obrázek můžete ukládat pouze na SD kartu.
- Tato funkce je dostupná pro fotografie pořízené digitálními fotoaparáty.
- V závislosti na vybraných fotografiích nemusí být vytvořené fotografie vhodné pro 3D fotografie nebo není možné 3D fotografie vytvořit. V tomto případě se doporučuje pořídit fotografii (pro levou stranu – L), potom posunout fotoaparát doprava přibližně o 5 cm a pořídit další fotografii (pro pravou stranu – R).
- Pokud si chcete prohlédnout vytvořenou 3D fotografii s 3D efektem, potřebujete 3D brýle.



1. Zobrazte nabídku možností v zobrazení náhledu pomocí tlačítka **OPTION**.
2. Vyberte položku **Multi Snímek 3D** pomocí tlačítek Δ / ∇ a stiskněte **OK**.
3. Vyberte dvě fotografie pro levou (L) a pravou (R) stranu pomocí tlačítek Δ / ∇ / \triangleleft / \triangleright a  (Červená).
 - Lze vybrat pouze fotografie pořízené ve stejný den a se stejným rozlišením.
 - Pokud zaměníte levou a pravou fotografii, nemusí se vytvořená 3D fotografie zobrazit správně.
4. Vytvořte 3D fotografii pomocí tlačítka **OK**.
 - Pokud nejsou vybrané fotografie vhodné pro vytvoření 3D fotografie, zobrazí se chybová zpráva a vrátíte se na obrazovku pro výběr fotografií (krok 3).
 - Chcete-li uložit 3D fotografii na kartu typu SD, stiskněte tlačítko **OK** a postupujte podle pokynů na obrazovce.
 - Jakmile se fotografie uloží, zobrazí se obrazovka s výběrem fotografií (krok 3). Vybráním jiných fotografií můžete vytvořit další 3D fotografii nebo můžete režim **Multi Snímek 3D** ukončit.

■ Prohlížení uložených 3D fotografií

Uložené 3D fotografie jsou zobrazeny v zobrazení náhledů. Nasadte si 3D brýle a vychutnejte si 3D fotografie.

Použití prezentace

Prezentace bude ukončena po zobrazení všech fotografií v náhledu.

1. Vyberte soubor z náhledů snímků pro první zobrazení pomocí tlačítek Δ / ∇ / \triangleleft / \triangleright .
2. Spusťte prezentaci pomocí tlačítek  (Červená) a **OK**.
 - Pro zobrazení / skrytí průvodce funkcí 
 - Pozastavení (návrat k zobrazení typu Jednotlivý) **OK**
 - Pro návrat k miniatuře **BACK/RETURN**
 - Hudbu na pozadí můžete změnit nastavením položky [Hudební doprovod](#) v nastavení [Nastavení prezentace](#) (viz níže).

■ Nastavení prezentace

Proveďte nastavení pro režim foto

1. Zobrazte nabídku možností pomocí tlačítka **OPTION**.
 2. Vyberte položku [Nastavení prezentace](#) pomocí tlačítka **OK**.
 3. Vyberte jednu z následujících položek pomocí tlačítek Δ / ∇ a stiskněte **OK**.
[Barevný efekt](#) / [Auto Makeup](#) / [Režim zobrazení](#) / [Časový interval](#) / [Opakovat](#) / [Hudební doprovod](#)
 4. Nastavte pomocí tlačítek Δ / ∇ a uložte stisknutím tlačítka **OK**.
-

[Barevný efekt](#)

([Vypnuto](#) / [Sepie](#) / [Stupně šedé](#))

Slouží k výběru barevného efektu fotografií.

[Auto Makeup](#)

([Zapnuto](#) / [Vypnuto](#))

Automaticky detekuje obličej na fotografii a zlepšuje jas a kontrast.

Režim zobrazení

(Normální / Zoom)

Slouží k výběru zvětšeného nebo normálního zobrazování.

- V závislosti na velikosti fotografie možná nebude možné fotografii úplně zvětšit na celou obrazovku (např. obrázek na výšku).
-

Časový interval

(Dlouhý / Normální / Krátký)

Slouží k výběru intervalu prezentace.

Opakovat

(Zapnuto / Vypnuto)

Opakování prezentace

Hudební doprovod

(Vypnuto / Typ1 / Typ2 / Typ3 / Typ4 / Typ5 / Uživatel / Automaticky)

Slouží k výběru hudebního pozadí v režimu foto.

Typ1 - 5:

Přehrají se hudební soubory instalované na tomto televizoru v rámci továrního nastavení.

Automaticky:

Lze přehrávat hudební soubory, které jsou uloženy na aktuálním zařízení.

- Pokud nejsou dostupná hudební data, nebude reprodukován žádný zvuk.

Uživatel:

Budou přehrány hudební soubory na zařízení, které jste zaregistrovali.

- Pokud nebyly registrovány žádné hudební soubory nebo pokud zařízení s registrovanými hudebními soubory bylo odebráno, nebude reprodukován žádný zvuk.

- Registrace hudby

1) Vyberte hudební soubor pomocí tlačítek Δ / ∇ a stiskněte **OK**.

- V závislosti na podmínkách zařízení vybírejte složky, dokud nenaleznete požadovaný hudební soubor.

2) Vyberte položku **Soubor** / **Složka** pomocí tlačítek Δ / ∇ a nastavte stisknutím **OK**.

Soubor:

Vybraný hudební soubor bude registrován.

Složka:

Budou registrovány veškeré hudební soubory ve složce, která obsahuje vybraný hudební soubor.

= Poznámka =

- V závislosti na nastavení prezentace se může snížit kvalita obrazu.
- Nastavení obrazu nemusí pracovat v závislosti na nastaveních prezentace.

Režim video

Výběr souboru

1. Vyberte titul v zobrazení náhledu pomocí tlačítek  /  /  / .

 : Chybné zobrazení

 : Soubor neumožňuje zobrazení miniatury.

- Náhled se spustí, když je titul nebo scéna v zobrazení náhledu označena, pokud je podporován náhled. Chcete-li náhled vypnout, nastavte položku [Náhled videa](#) na hodnotu [Vypnuto](#).

 → [Přehrávač medií](#) > [Režim video](#) > [Nastavení videa](#)

2. Spustíte přehrávání pomocí tlačítka  (Červená).

- Pokud jste naposledy zastavili přehrávání v jeho průběhu, zobrazí se obrazovka, na které si můžete vybrat, zda chcete začít od místa zastavení nebo od začátku.

- Pro podporované formáty souborů

 → [Přehrávač medií](#) > [Technické údaje](#) > [Video formát](#)

Zobrazení náhledu

- Zobrazení / skrytí informací o označeném obsahu



- Spuštění přehrávání

 (Červená)

- Změna zařízení

 (Žlutá)









- Změna obsahu

 (Modrá)

Sledování videa











■ Přehrávání od vybrané scény titulu

Přehrávání se spustí od zvolené scény do konce titulu.

1. Vyberte soubor pomocí tlačítek  /  /  /  a stiskněte **OK**.
 2. Vyberte scénu pomocí tlačítek  /  /  / .
 3. Spusťte přehrávání pomocí tlačítka  (Červená).
- Struktura titulů a scén se může lišit v závislosti na použité digitální videokameře.
 - V závislosti na stavu nemusí přehrávání pokračovat.
 - Opakování přehrávání

 → Přehrávač medií > Režim video > Nastavení videa

■ Přehrávání

- Používání přehrávání
 -  : Přesun vzad
 -  : Rychlý přesun vpřed
 -  : Zastavit
 - OK**: Pauza (zobrazí pruh pro hledání v čase) / Přehrávání
- Přeskočení na určený časový bod
 - 1) Zobrazte pruh pro hledání v čase pomocí tlačítka **OK**.
 - 2) Během zobrazení pruhu pro hledání v čase stiskněte tlačítka  /  :
 - hledání po cca 10 sekundových intervalech
 - stiskněte a podržte tlačítka  /  :
 - rychlé hledání
 - 3) Přejděte na určený časový bod pomocí tlačítka **OK**.
- Zobrazení / skrytí průvodce funkcí a informačního pruhu
 - 
- Na předchozí titul / scénu
 -  (Červená)
- Na následující titul / scénu
 -  (Zelená)

- Změna poměru stran
 - 1) Zobrazte položku **Aspekt** pomocí tlačítka **ASPECT**.
 - 2) Vyberte režim pomocí tlačítek Δ / ∇ a nastavte stisknutím **OK**.

Poměr stran 1:

Zobrazuje obsah zvětšený bez zkreslení.

Poměr stran 2:

Zobrazuje obsah na celé obrazovce.

Originál:

Zobrazuje obsah v původní velikosti.

- Režim můžete měnit také stisknutím tlačítka **ASPECT**. (Stiskněte opakovaně, dokud nedosáhnete požadovaného režimu.)
- Poměr stran nelze měnit v závislosti na obsahu.

- Pro návrat k miniatuře

BACK/RETURN

Nastavení videa

Proveďte nastavení pro režim video.

1. Zobrazte nabídku možností pomocí tlačítka **OPTION**.
2. Vyberte položku **Nastavení videa** pomocí tlačítka **OK**.
3. Vyberte jednu z následujících položek pomocí tlačítek Δ / ∇ a stiskněte **OK**.

Náhled videa / **Multi Audio** / **Duální mono zvuk** / **Titulky** / **Text titulků** / **Opakovat**

- Položky menu a volitelné možnosti se mění v závislosti na obsahu.

4. Nastavte pomocí tlačítek Δ / ∇ a uložte stisknutím tlačítka **OK**.
-

Náhled videa

(**Zapnuto** / **Vypnuto**)

Nastavuje spouštění titulu nebo scény v zobrazení náhledu.

- Obrázky se možná na okamžik nezobrazí v zobrazení náhledu. V takovém případě nastavte náhled na hodnotu **Vypnuto**.
 - Tato funkce je k dispozici v zobrazení náhledu.
-

Multi Audio, Duální mono zvuk

Vybírá mezi dostupnými zvukovými stopami (pokud jsou k dispozici).

- Změna zvuku může trvat několik sekund.
- Tato funkce je k dispozici během přehrávání.

Titulky

Zobrazení / skrytí titulků (pokud jsou k dispozici)

- Tato funkce je k dispozici během přehrávání.
-

Text titulků

Slouží k výběru typu písma pro správné zobrazení titulků (pokud jsou k dispozici).

- Tato funkce je k dispozici během přehrávání.
-

Opakovat

(Zapnuto / Vypnuto)

Slouží k opakovanému přehrávání titulu nebo vybraného souboru (v závislosti na obsahu).

Nastavení zvukového výstupu

Vícekanálový zvuk lze přehrávat prostřednictvím zesilovače zapojeného do konektoru DIGITAL AUDIO nebo HDMI2 / HDMI4 (funkce ARC).

- Potvrzení a změna současného stavu zvuku

 → Přehrávač medií > Režim video > Nastavení videa

1. Zobrazte nabídku pomocí tlačítka **MENU**.
 2. Vyberte položku **Zvuk > SPDIF** pomocí tlačítek Δ / ∇ a stiskněte **OK**.
 3. Vyberte položku **Automaticky / PCM** pomocí tlačítek Δ / ∇ a nastavte stisknutím **OK**.
-

SPDIF

(Automaticky / PCM)

Slouží k výběru výchozího nastavení pro signál digitálního zvukového výstupu z konektorů DIGITAL AUDIO a HDMI2 / HDMI4 (funkce ARC).

- SPDIF je standardní formát souboru pro přenos zvuku.

Automaticky:

Výstup signálu Dolby Digital Plus, Dolby Digital a vícekanálového HE-AAC má formát datového toku Dolby Digital. MPEG je na výstupu ve formátu PCM. DTS je na výstupu ve formátu DTS.

PCM:

Signál digitálního výstupu je pevně nastaven na formát PCM.

- ARC (Audio Return Channel) je funkce digitálního zvukového výstupu pomocí kabelu HDMI.

Režim záznamu z TV

Výběr obsahu

- Pro exkluzivní USB HDD
- Pro přehrání obsahu na USB HDD zkontrolujte, zda byla dokončena připojení a nastavení.

 → Nahrávání > Nastavení USB HDD

1. Seznam obsahu vybraného zařízení se zobrazí v režimu záznamu z TV.

- Zbývající kapacita vybraného zařízení se zobrazí v pravém horním rohu. (Tato hodnota nemusí být přesná, v závislosti na stavu.)
- Výpis obsahu se zobrazí jako hodnota **Vše** nebo **Neprohlédnuto**.

Vše:

Jsou uvedeny všechny zaznamenané televizní programy.

Neprohlédnuto:

Jsou zobrazeny zatím nepřehrané obsahy.

- Zobrazují se ikony.

 : Zatím nepřehraný obsah (Jakmile obsah přehrajete, tato ikona zmizí.)

 : Chráněný obsah není možné vymazat.

 : Zaznamenávaný obsah (Tento obsah lze přehrávat i při jeho zaznamenávání.)

 : Dvě a více položek jsou soustředěné do skupin.

2. Vyberte obsah pomocí tlačítek \triangle / ∇ a stisknutím **OK** spustíte přehrávání.

- Pokud jste naposledy zastavili přehrávání v jeho průběhu, zobrazí se obrazovka, na které si můžete vybrat, zda chcete začít od místa zastavení nebo od začátku.
- Pokud má obsah více programů s různými úrovněmi omezení, platí pro obsah nejvyšší omezení. Jakmile omezení odemknete, bude možné přehrát všechny programy v obsahu.

- Pro podporované formáty souborů

 → Přehrávač medií > Technické údaje > Video formát

Sledování nahraného TV vysílání

■ Přehrávání

- Používání přehrávání

 : Ručně přeskočit

- Stisknutím přeskočíte vpřed asi o 30 sekund.
- Stisknutím a podržením přeskočíte vzad asi o 15 sekund.

 : Přesun vzad

 : Rychlý přesun vpřed

 : Zastavit

 : Pauza (zobrazí pruh pro hledání v čase) / Přehrávání

- Přeskočení na určený časový bod

1) Zobrazte pruh pro hledání v čase pomocí tlačítka .

2) Během zobrazení pruhu pro hledání v čase

stiskněte tlačítka  /  :

hledání po cca 10 sekundových intervalech

stiskněte a podržte tlačítka  /  :

rychlé hledání

3) Přejděte na určený časový bod pomocí tlačítka .

- Zobrazení / skrytí průvodce funkcí a informačního pruhu





- Zopakování nahrávky mezi počátečním bodem „A“ a koncovým bodem „B“

 (Modrá)

(Nastavte „A“ a „B“ v náležitém pořadí.)

- Po opětovném stisknutí tohoto tlačítka nebo po provedení jiných operací se body vynulují.

- Na předchozí / následující kapitolu

 (Červená) /  (Zelená)

- Zaznamenaný obsah je automaticky rozdělen do kapitol (každá je dlouhá přibližně 5 minut).

- Změna poměru stran



 → Sledování > Pro ten nejlepší obraz > Poměr stran

- Zobrazení titulků (jsou-li dostupné)



- Pro potvrzení nebo změnu aktuálního stavu (je-li dostupné)

 → Sledování > Základy > Volby

- Návrat do seznamu

BACK/RETURN

= Poznámka =

- V závislosti na průběhu nahrávání nemusí být zaznamenaný obsah možné správně přehrát.

Seskupení obsahu

1. Vyberte obsah pro úpravy pomocí tlačítek Δ / ∇ a stisknutím  (Modrá) proveďte zaškrtnutí v seznamu obsahu.
2. Zobrazte nabídku možností pomocí tlačítka **OPTION**.
3. Vyberte položku [Vytvořit skupinu](#) / [Uvolnit skupinu](#) / [Vyloučit ze skupiny](#) / [Změnit stav ochrany](#) pomocí tlačítek Δ / ∇ a nastavte stisknutím **OK**.

Vytvořit skupinu:

Dvě a více položek lze spojit do skupin. Vyberte a zaškrtněte všechny požadované obsahy a pak vyberte položku [Vytvořit skupinu](#).

Uvolnit skupinu:

Vyberte vytvořenou skupinu, kterou chcete uvolnit, a pak vyberte položku [Uvolnit skupinu](#). (Pokud chcete uvolnit více skupin najednou, zaškrtněte všechny požadované skupiny.)



Vyloučit ze skupiny:

Vyberte skupinu a stisknutím tlačítka **OK** zobrazte seskupené položky. Pokud chcete vyřadit ze skupiny jen určitou položku obsahu, zaškrtněte ji a potom vyberte položku [Vyloučit ze skupiny](#). (Pokud chcete vyloučit více položek najednou, zaškrtněte všechny požadované položky.)

Změnit stav ochrany:

Vyberte obsah, který chcete chránit před odstraněním, a pak vyberte [Změnit stav ochrany](#). Stejným způsobem lze ochranu zrušit. (Pokud chcete změnit stav více položek najednou, zaškrtněte všechny požadované položky.)

Vymazání obsahu

1. Vyberte obsah pro úpravy pomocí tlačítek Δ / ∇ a stisknutím  (Modrá) proveďte zaškrtnutí v seznamu obsahu.
2. Vymažte obsah pomocí tlačítka  (Červená).
3. Když se zobrazí potvrzovací obrazovka, zvolte možnost [Ano](#) pomocí tlačítek \triangleleft / \triangleright a nastavte stisknutím **OK**.

Změna zařízení

Pokud je připojeno více než jedno zařízení, můžete přímo přepnout aktuální zařízení na jiné zařízení ve stejném režimu.

1. Zobrazte nabídku možností pomocí tlačítka **OPTION**.
2. Vyberte položku **Výběr mechaniky** pomocí tlačítek Δ / ∇ a stiskněte **OK**.
3. Vyberte zařízení pomocí tlačítek \triangleleft / \triangleright a stiskněte **OK**.
 - Pokud vyberete zařízení pro přehrávání fotografií, videa nebo hudby, přepněte na odpovídající obsah.
 - 1) Zobrazte nabídku možností pomocí tlačítka **OPTION**.
 - 2) Vyberte položku **Výběr obsahu** pomocí tlačítek Δ / ∇ a stiskněte **OK**.

Seznam kapitol

Můžete spustit přehrávání ze seznamu kapitol, který vyberete.

1. Zobrazte seznam kapitol pomocí tlačítka  (Žlutá).
2. Vyberte kapitolu pomocí tlačítek \triangleleft / \triangleright a stisknutím **OK** spustíte přehrávání.

= Poznámka =

- Seznam kapitol není zobrazen, dokud je vybraný obsah zaznamenáván.
- V závislosti na zaznamenaných programech nemusí některé funkce přehrávání správně fungovat.

Nastavení zvukového výstupu

Vícekanálový zvuk lze přehrávat prostřednictvím zesilovače zapojeného do konektoru DIGITAL AUDIO nebo HDMI2 / HDMI4 (funkce ARC).

- Potvrzení a změna současného stavu zvuku

 → Přehrávač medií > Režim video > Nastavení videa

1. Zobrazte nabídku pomocí tlačítka **MENU**.
 2. Vyberte položku **Zvuk > SPDIF** pomocí tlačítek Δ / ∇ a stiskněte **OK**.
 3. Vyberte položku **Automaticky / PCM** pomocí tlačítek Δ / ∇ a nastavte stisknutím **OK**.
-

SPDIF

(Automaticky / PCM)

Slouží k výběru výchozího nastavení pro signál digitálního zvukového výstupu z konektorů DIGITAL AUDIO a HDMI2 / HDMI4 (funkce ARC).

- SPDIF je standardní formát souboru pro přenos zvuku.

Automaticky:

Výstup signálu Dolby Digital Plus, Dolby Digital a vícekanálového HE-AAC má formát datového toku Dolby Digital. MPEG je na výstupu ve formátu PCM. DTS je na výstupu ve formátu DTS.

PCM:

Signál digitálního výstupu je pevně nastaven na formát PCM.

- ARC (Audio Return Channel) je funkce digitálního zvukového výstupu pomocí kabelu HDMI.

Režim hudby

Výběr souboru

1. Vyberte složku v zobrazení náhledu pomocí tlačítek \triangle / ∇ / \triangleleft / \triangleright .
2. Spusťte přehrávání pomocí tlačítka  (Červená).

- Pro podporované formáty souborů



→ Přehrávač medií > Technické údaje > Hudební formát

■ Zobrazení náhledu

- Zobrazení / skrytí informací o označeném obsahu



- Spuštění přehrávání



(Červená)

- Změna zařízení



(Žlutá)

- Změna obsahu



(Modrá)

Přehrávání hudby

■ Přehrávání vybraného souboru ve složce

1. Vyberte složku pomocí tlačítek \triangle / ∇ / \triangleleft / \triangleright a stiskněte **OK**.
2. Vyberte soubor pomocí tlačítek \triangle / ∇ / \triangleleft / \triangleright .
3. Spusťte přehrávání pomocí tlačítka  (Červená).

■ Přehrávání



- Používání přehrávání

\triangleleft : Přesun vzad

\triangleright : Rychlý přesun vpřed

∇ : Zastavit

OK: Pauza (zobrazí pruh pro hledání v čase) / Přehrávání

- Přeskočení na určený časový bod
 - 1) Zobrazte pruh pro hledání v čase pomocí tlačítka **OK**.
 - 2) Během zobrazení pruhu pro hledání v čase stiskněte tlačítka ◀ / ▶ :
hledání po cca 10 sekundových intervalech
stiskněte a podržte tlačítka ◀ / ▶ :
rychlé hledání
 - 3) Přejděte na určený časový bod pomocí tlačítka **OK**.
- Pro zobrazení / skrytí průvodce funkcí

- Na předchozí stopu
 (Červená)
- Na další stopu
 (Zelená)
- Pro návrat k miniatuře
BACK/RETURN

Nastavení hudby

Proveďte nastavení pro režim hudby.

- Tato funkce je k dispozici v zobrazení náhledu.
- 1. Zobrazte nabídku možností pomocí tlačítka **OPTION**.
- 2. Vyberte položku **Nastavení hudby** > **Opakovat** pomocí tlačítek **OK**.
- 3. Vyberte položku **Vypnuto** / **Složka** / **Jeden** pomocí tlačítek ▲ / ▼ a nastavte stisknutím **OK**.

Složka:

Opakovaně přehrávat ve zvolené složce.

Jeden:

Opakovaně přehrávat jeden zvolený soubor.

Technické údaje

Upozornění na manipulaci se zařízením

- Zobrazení souborů upravených na počítači nemusí být možné.
- V době kdy televizor přistupuje k datům, zařízení neodpojujte. Mohli byste poškodit zařízení nebo televizor.
- Nedotýkejte se kontaktů na zadní straně zařízení.
- Zařízení nevystavujte vysokému tlaku nebo nárazu.
- Vložte zařízení ve správném směru. Mohli byste poškodit zařízení nebo televizor.
- Elektrické rušení, statická elektřina nebo nesprávná obsluha může data nebo zařízení poškodit.
- V pravidelných intervalech zálohujte data pro případ znehodnocení nebo poškození dat nebo chybné obsluhy televizoru. Společnost Panasonic nezodpovídá za znehodnocení nebo poškození zaznamenaných dat.

Karta SD

■ Karta SD

Použijte kartu SD, která splňuje standardy SD. Pokud tak neučiníte, může nastat porucha televizoru.

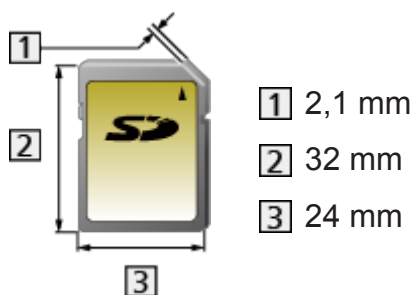

Formát karty:

Karta SDXC - exFAT

Karta SDHC / karta SD - FAT16 nebo FAT32

Kompatibilní druh karty (maximální kapacita):

Karta typu SDXC (64 GB), karta typu SDHC (32 GB), karta typu SD (2 GB), karta typu miniSD (2 GB) (vyžaduje adaptér miniSD)

- Když používáte kartu typu miniSD, vkládejte ji a vyjímejte spolu s adaptérem.

USB zařízení

- Zařízení se doporučuje připojovat přímo k portu USB televizoru.
- Některá USB zařízení nebo USB HUB nelze s touto TV používat.
- Pomocí čtečky karet připojené pomocí USB nelze připojit žádné zařízení.
- Doplnující informace o zařízeních lze získat na následující webové stránce.

<http://panasonic.net/viera/support> (pouze anglicky)

■ USB Flash disk

Formát USB Flash disku:

FAT16, FAT32 nebo exFAT

- USB HDD naformátované počítačem nemusí v aplikaci Přehrávač medií fungovat.

■ USB HDD

- K tomuto televizoru lze připojovat pevné disky USB HDD o kapacitě 160 GB až 3 TB.
- Pro náležitý záznam a přehrávání na tomto televizoru připojte USB HDD do zásuvky.
- Použijte USB HDD formátovaný pro tento televizor.



→ [Nahrávání](#) > [Nastavení USB HDD](#) > [Nastavení pro USB HDD](#)

- Není zaručeno fungování všech systémů USB HDD. Na následující webové stránce najdete USB HDD, které byly testovány pro použití s tímto televizorem.

<http://panasonic.net/viera/support> (pouze anglicky)

Formát fotografie

■ Podporované formáty souborů fotografií

- JPEG (.jpg, .jpeg, .mpo)

Další vzorkování:

4:4:4, 4:2:2, 4:2:0

Rozlišení obrazu (pixely):

8 × 8 až 30 719 × 17 279

- Standardy DCF a EXIF
 - Formát progresivní JPEG není podporován.
-

= Poznámka =

- Některé soubory nemusí být přehrány, i když splňují tato kritéria.
- Pro názvy souborů nepoužívejte vícebajtové znaky ani jiné speciální kódy.
- Pokud se názvy složek a souborů změní, připojené zařízení nemusí být nadále použitelné s tímto televizorem.

Video formát

■ Podporované formáty souborů videa

- SD-Video (.mod)

Video kodek:

MPEG1, MPEG2

Audio kodek:

Dolby Digital, MPEG Audio

- Standard SD-Video, verze 1.31 (Entertainment Video Profile)
 - Po modifikaci struktury složek na zařízení nemusí být jejich data přístupná.
-

- AVCHD (.mts)

Video kodek:

H.264 BP/MP/HP

Audio kodek:

Dolby Digital

- Standard AVCHD, verze 2.0 (AVCHD 3D, AVCHD Progressive)
 - Po modifikaci struktury složek na zařízení nemusí být jejich data přístupná.
-

- AVI (.avi)

Video kodek:

H.264 BP/MP/HP, MPEG1, MPEG2, MPEG4 SP/ASP, VC-1, Windows Media Video verze 9

Audio kodek:

AAC, ADPCM, Dolby Digital, Dolby Digital Plus, DTS core, HE-AAC, LPCM, MPEG Audio, MP3, WMA, WMA Pro

- Některé funkce týkající se titulků nebo kapitol možná nebudou dostupné.
-

- MP4 (.f4v, .m4v, .mp4)

Video kodek:

H.264 BP/MP/HP, H.265 (HEVC), MPEG1, MPEG2, MPEG4 SP/ASP

Audio kodek:

AAC, Dolby Digital, Dolby Digital Plus, HE-AAC, MPEG Audio, MP3

- Tento televizor podporuje tento kontejner kompatibilní s výrobky Panasonic. Podrobnosti vyhledejte v návodu k výrobkům.

- MKV (.mkv)

Video kodek:

H.264 BP/MP/HP, MPEG1, MPEG2, MPEG4 SP/ASP

Audio kodek:

AAC, Dolby Digital, Dolby Digital Plus, DTS core, HE-AAC, MPEG Audio, MP3, Vorbis

- Některé funkce týkající se titulků nebo kapitol možná nebudou dostupné.
-

- ASF (.asf, .wmv)

Video kodek:

MPEG4 SP/ASP, VC-1, Windows Media Video verze 9

Audio kodek:

AAC, Dolby Digital, Dolby Digital Plus, HE-AAC, LPCM, MP3, WMA, WMA Pro

- Soubory chráněné proti kopírování nelze přehrávat.
-

- FLV (.flv)

Video kodek:

H.264 BP/MP/HP

Audio kodek:

AAC, MP3

- 3GPP (.3gp, .3g2)

Video kodek:

H.264 BP/MP/HP, MPEG4 SP/ASP

Audio kodek:

AAC, HE-AAC

- PS (.mod, .mpg, .mpeg, .vob, .vro)

Video kodek:

H.264 BP/MP/HP, MPEG1, MPEG2, VC-1

Audio kodek:

AAC, Dolby Digital, Dolby Digital Plus, HE-AAC, LPCM, MPEG Audio, MP3

- TS (.mts, .m2ts, .tp, .trp, .ts, .tts)

Video kodek:

H.264 BP/MP/HP, H.265 (HEVC), MPEG1, MPEG2, VC-1

Audio kodek:

AAC, Dolby Digital, Dolby Digital Plus, DTS core, HE-AAC, MPEG Audio, MP3

■ Podporované formáty titulků

- MicroDVD, SubRip, TMLPlayer (.srt, .sub, .txt)
 - Soubor videa a textový soubor s titulky jsou ve stejné složce a soubory mají stejný název s výjimkou přípony.
 - Bude-li ve stejné složce více než jeden textový soubor s titulky, zobrazí se v následujícím pořadí: „.srt“, „.sub“, „.txt“.
-

= Poznámka =

- Některé soubory nemusí být přehrány, i když splňují tato kritéria.
- Pro názvy souborů nepoužívejte vícebajtové znaky ani jiné speciální kódy.
- Pokud se názvy složek a souborů změní, připojené zařízení nemusí být nadále použitelné s tímto televizorem.
- Podporované formáty v aplikaci Přehrávač médií a serverech médií se liší.

Hudební formát

■ Podporované formáty souborů hudby

- MP3 (.mp3)
-

- AAC / bezztrátový formát Apple (.m4a)
 - Soubory chráněné proti kopírování nelze přehrávat.
-

- FLAC (.flac)
-

- WMA / WMA Pro (.wma)
 - Soubory chráněné proti kopírování nelze přehrávat.
 - Formát WMA Lossless není podporován.
-

- LPCM (.wav)
-

= Poznámka =

- Některé soubory nemusí být přehrány, i když splňují tato kritéria.
- Pro názvy souborů nepoužívejte vícebajtové znaky ani jiné speciální kódy.
- Pokud se názvy složek a souborů změní, připojené zařízení nemusí být nadále použitelné s tímto televizorem.

Sít'

Internetový obsah

Informace

Máte možnost přistupovat k určitým stránkám podporovaným společnostmi Panasonic a využívat internetový obsah, například videa, hry, komunikační nástroje atd., pomocí Seznam aplikací.

(Příklad)

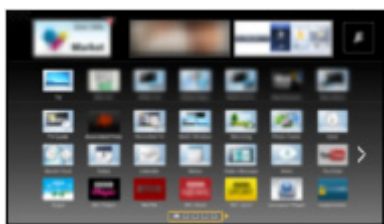

- Chcete-li zapnout tuto funkci, potřebujete širokopásmové připojení k síti. Ujistěte se, zda jsou síťová připojení a nastavení sítě dokončena.

 → Sít' > Síťová připojení

 → Sít' > Nastavení sítě

Výběr internetového obsahu

1. Zobrazte položku Seznam aplikací pomocí tlačítka **APPS**.

- Podrobnosti o Seznam aplikací

 → Můj Home Screen > Seznam aplikací

- Načtení všech dat může nějakou dobu trvat – záleží na podmínkách zatížení.

2. Vyberte požadovanou položku pomocí tlačítek Δ / ∇ / \triangleleft / \triangleright a stiskněte **OK**.

(Příklad)

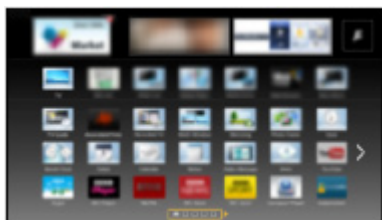

- Návrat k Seznam aplikací

APPS

- Zavření Seznam aplikací

EXIT

- K procházení internetového obsahu lze použít volný kurzor a funkci hlasového ovládání dotykového ovladače (součást balení).

 → [Funkce > Hlasové ovládání](#)

- Pro zadávání znaků v aplikacích je možné připojit klávesnici. Televizor a Seznam aplikací lze také ovládat pomocí klávesnice.

 → [Funkce > Nastavení zařízení Bluetooth](#)

 → [Funkce > Klávesnice](#)

Poznámka

- Pokud se vám nedaří získat přístup k internetovému obsahu, zkontrolujte síťová připojení a nastavení.

 → [Síť > Síťová připojení](#)

 → [Síť > Nastavení sítě](#)

- Seznam aplikací může být změněn bez předchozího upozornění.
- Ne všechny funkce webových stránek jsou k dispozici.
- Pokud se na obrazovce televizoru objeví zpráva o aktualizaci, proveďte aktualizaci softwaru. Pokud se software neaktualizuje, může se stát, že nebude možné Seznam aplikací používat. Software lze aktualizovat později ručně.

 → [Síť > Nastavení sítě > Update softwaru](#)

- Služby nabízené prostřednictvím Seznam aplikací jsou provozované příslušnými poskytovateli služeb a mohou být dočasně nebo trvale ukončeny bez předchozího upozornění. Společnost Panasonic tedy neručí za obsah ani nepřetržitost poskytování těchto služeb.
- Určitý obsah nemusí být pro některé diváky vhodný.
- Určitý obsah může být k dispozici pouze v některých zemích a ve stanovených jazycích.
- Internetové připojení může být v závislosti na prostředí připojení pomalé nebo neúspěšné.

DLNA

Informace

Tento televizor je výrobkem DLNA Certified™.

DLNA® (Digital Living Network Alliance – Snadné sdílení obsahu pomocí TV nebo PC) je technologie umožňující snazší a pohodlnější využívání digitální elektroniky s DLNA Certified v domácí síti. Chcete-li se dozvědět více, navštivte webovou adresu www.dlna.org.

- Chcete-li tuto funkci aktivovat, připojte televizor k domácí síti.

 → Síť > Síťová připojení

 → Síť > Nastavení sítě

■ Přehrávání sdíleného obsahu uloženého na serveru pro sdílení médií

Uložte fotografie, videa a hudbu na server médií s certifikací DLNA Certified (například počítač s nainstalovaným systémem Windows 7 / Windows 8, rekordér DIGA atd.) připojený k domácí síti. Pak si můžete vychutnat obsah v tomto televizoru.

(Příklad)



- Použití tohoto televizoru k prohlížení a práci s obsahem

 → Síť > DLNA > Využití funkcí DLNA

- Pro podporované formáty souborů

 → Síť > Technické údaje

- Použití počítače jako serveru médií

Připravte si počítač s operačním systémem Windows 7 / Windows 8, nebo zajistěte, aby na počítači byl nainstalován serverový software. „Windows 7 / Windows 8“ a „Twonky 7 (nainstalovaný na počítači s operačním systémem Windows XP nebo Mac)“ představují serverový software, u něhož byla ověřena kompatibilita s tímto televizorem (k prosinci 2013). Žádný jiný serverový software nebyl s tímto televizorem testován, a proto nelze zaručit jeho kompatibilitu a funkčnost.

- Windows 7 / Windows 8

Vyžaduje se nastavení pro funkci domácí skupiny systému Windows 7 / Windows 8. Podrobné informace naleznete v nápovědě k funkcím systému Windows 7 / Windows 8.

- Twonky

„Twonky“ je produktem společnosti PacketVideo Corporation.

Pokyny k instalaci a nastavení softwaru „Twonky“ naleznete na webové stránce TwonkyMedia.

Za získání serverového softwaru mohou být účtovány poplatky.

= Poznámka =

- Pro další informace o serverovém softwaru se poraďte s příslušnou softwarovou společností.
- Jakmile proběhne instalace serverového softwaru na server pro sdílení médií do počítače, existuje riziko, že vaše data budou zpřístupněna jiným osobám. Jestliže nepoužíváte směrovač, věnujte pozornost nastavením a připojení v síťovém prostředí kanceláře, hotelu i domova.

- Použití rekordéru DIGA kompatibilního s DLNA jako serveru médií

Pokud k domácí síti připojíte rekordér DIGA kompatibilní s DLNA, můžete jej ovládat jako jeden z mediálních serverů.

- V návodu k rekordéru DIGA ověřte, zda je kompatibilní s DLNA.

■ Přehrávání sdíleného obsahu v tomto televizoru pomocí síťového zařízení DMC (Digital Media Controller)

Obsah uložený na serveru médií si můžete vychutnat pomocí ovládání poskytovaného síťovým zařízením DMC (smartphone, počítač s nainstalovaným systémem Windows 7 / Windows 8 atd.) připojeným k vaší domácí síti.

- Chcete-li tuto funkci používat se zařízením smartphone nebo systémem Windows 7 / Windows 8, nastavte položku [Nastav. aplikace TV Remote](#) na tomto televizoru.

 → [Síť > Nastavení sítě > Nastav. aplikace TV Remote](#)

Do zařízení smartphone je však také třeba nainstalovat aplikaci pro ovládání televizoru VIERA. Informace o této aplikaci:

<http://panasonic.net/viera/support> (pouze anglicky)

Informace o používání naleznete v nápovědě k aplikaci.

- „Windows 7 / Windows 8“ jsou operační systémy, u nichž byla ověřena kompatibilita s tímto televizorem (k prosinci 2013). Informace o používání naleznete v nápovědě k funkcím systému Windows 7 / Windows 8.

■ Sdílení televizního programu nebo obsahu tohoto televizoru s dalšími síťovými zařízeními

Aktuální digitální televizní program nebo obsah*¹ uložený v tomto televizoru si můžete přehrát i v jiných televizorech VIERA s osvědčením DLNA Certified, ve smartphonech nebo v jiných zařízeních připojených k domácí síti. Po volbě kanálu můžete televizní vysílání přehrávat také ve smartphonu*².

To lze využít například v situacích, kdy chcete ve svém smartphonu sledovat televizní vysílání a být přítom v jiné místnosti.

*¹ : Dostupný obsah:

- Obsah, který lze přehrávat v aplikaci Přehrávač medií tohoto televizoru a v dalších síťových zařízeních.
- Televizní programy nahrané na USB HDD pomocí tohoto televizoru

*² : Chcete-li tuto funkci používat ve smartphonu, musíte si do zařízení smartphone nainstalovat aplikaci určenou k ovládání televizoru VIERA. Informace o této aplikaci:

<http://panasonic.net/viera/support> (pouze anglicky)

Informace o používání naleznete v nápovědě k aplikaci.

- Pokud chcete tuto funkci použít na jiném televizoru VIERA s certifikací DLNA Certified, nastavte na tomto televizoru funkci [Nastav. síťového spojení](#).

 → Síť > Nastavení sítě > Nastav. síťového spojení

- Sdílení aktuálního programu nemusí být k dispozici při výběru rozhlasových stanic, šifrovaných programů (programů chráněných proti kopírování) nebo pokud vysílání zakazuje výstup videa a zvuku.

= Poznámka =

- Pokud chcete tuto funkci použít, zapněte tento televizor.
- Tato funkce je dostupná pouze s 1 dílem dalšího vybavení.
- Tento televizor je možné ovládat pomocí chytrého telefonu. Podrobné informace naleznete v nápovědě k aplikaci.
- Tato funkce nemusí být u tohoto televizoru dostupná za následujících podmínek:
 - pokud probíhá nahrávání
 - při sledování obsahu ve formátu 4K
- Během nahrávání nemusí být ve smartphonu dostupná volba kanálu ani přepnutí do režimu TV vysílání.

Využití funkcí DLNA

Chcete-li používat funkce DLNA®, příprava serveru pro sdílení médií, síťových připojení a síťových nastavení musí být dokončena.

 → Síť > DLNA > Informace

 → Síť > Síťová připojení

 → Síť > Nastavení sítě

1. Zobrazte položku Seznam aplikací pomocí tlačítka **APPS**.
2. Vyberte položku **Media server** pomocí tlačítek Δ / ∇ / \triangleleft / \triangleright a stiskněte **OK**.
3. Vyberte jeden ze serverů médií pomocí tlačítek Δ / ∇ a stiskněte **OK**.
 - Ze zobrazeného seznamu serveru pro sdílení médií vyberte jméno dalšího televizoru.
 - Zobrazení / skrytí informací o zvýrazněném serveru pro sdílení médií
4. Vyberte soubor pomocí tlačítek Δ / ∇ a stiskněte **OK**.

(Příklad)



- V závislosti na stavu mediálního serveru může být nutné vybrat před zvolením souboru složku.
- Zobrazení / skrytí informací o označeném souboru



= Poznámka =

- V seznamu se zobrazí i soubory, jež nelze přehrát, avšak nebudete je moci vybrat.
- Během přehrávání lze použít následující tlačítka. Potvrďte, že kód pro dálkové ovládání je „73“.



 → Sledování > Externí zařízení > Ovládání pomocí dálkového ovladače televizoru

Síťová připojení

Připojení k internetu

Chcete-li používat internetovou službu, potřebujete širokopásmové síťové prostředí.

- Nemáte-li žádné služby širokopásmového připojení k dispozici, poraďte se s prodejcem.
- Vytáčené připojení k internetu nelze použít.
- Požadovaná rychlost (efektivní): nejméně 1,5 Mbps pro kvalitu obrazu SD (Standard Definition, standardní rozlišení) a 6 Mbps pro HD (High Definition, vysoké rozlišení). Pokud není přenosová rychlost dostatečná, nemusí se obsah přehrávat správně.

■ Bezdrátové připojení



1 Vestavěná bezdrátová síť LAN (Na zadní straně televizoru)

2 Přístupový bod

3 Internetové prostředí

■ Kabelové připojení



1 Konektor ETHERNET

2 Kabel LAN (stíněný)

- Jako kabel LAN použijte stíněnou kroucenou dvoulinku (STP).

3 Internetové prostředí

Připojení DLNA

Chcete-li používat funkce DLNA, stačí vám domácí síťové prostředí bez širokopásmového připojení k síti.

- Chcete-li používat internetovou službu, potřebujete širokopásmové síťové prostředí.

 → Síť > Síťová připojení > Připojení k internetu

■ Bezdrátové připojení (pro DLNA a internetové služby)

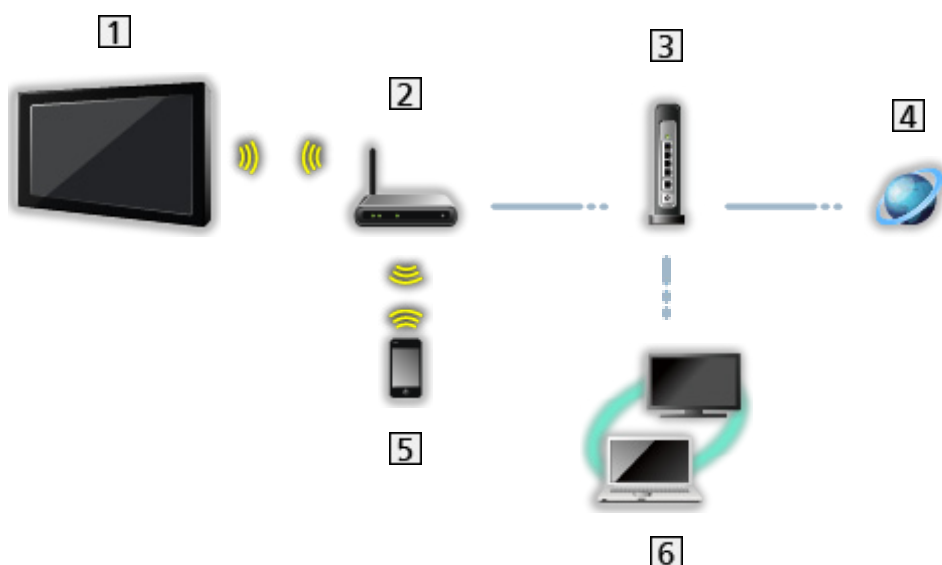

- 1 Vestavěná bezdrátová síť LAN (Na zadní straně televizoru)
- 2 Přístupový bod
- 3 Rozbočovač nebo směrovač
- 4 Internetové prostředí
- 5 Smartphone
- 6 Server pro sdílení médií s DLNA Certified (PC atd.)

■ Kabelové připojení (pro DLNA a internetové služby)

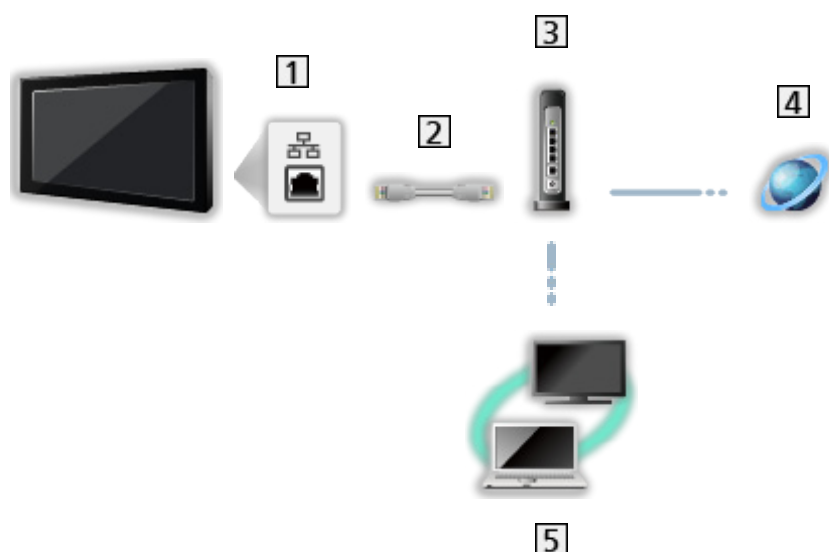

1 Konektor ETHERNET

2 Kabel LAN (stíněný)

- Jako kabel LAN použijte stíněnou kroucenou dvoulinku (STP).

3 Rozbočovač nebo směrovač

4 Internetové prostředí

5 Server pro sdílení médií s DLNA Certified (PC atd.)

■ Bezdrátové připojení (pro DLNA)

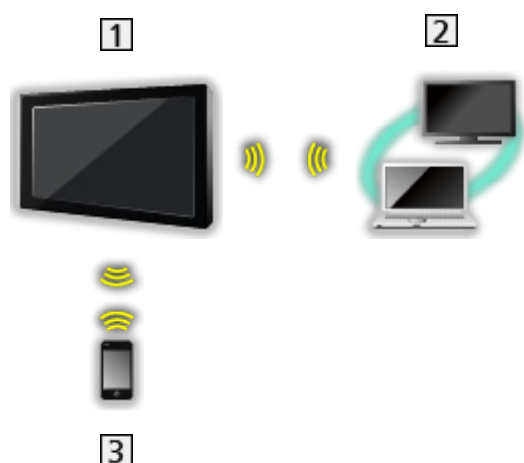

1 Televizor

- Použití televizoru jako bezdrátového přístupového bodu

 → Síť > Nastavení sítě > Ruční - Bezdrátový příst. bod

2 Server pro sdílení médií s DLNA Certified (PC atd.)

3 Smartphone

Poznámka

- Je nutné použít přímý (nekřížený) kabel LAN.
- Nastavte a připojte všechna zařízení vyžadovaná v síťovém prostředí. Na tomto televizoru nelze takové nastavení provést. Přečtěte si návod k zařízení.
- Nemá-li váš modem funkci širokopásmového směrovače, použijte širokopásmový směrovač.
- Jestliže je modem funkcemi širokopásmového směrovače vybaven, avšak chybí volné porty, použijte rozbočovač.
- Ujistěte se, zda jsou širokopásmové směrovače a rozbočovače kompatibilní s 10BASE-T / 100BASE-TX / 1000BASE-T.
- Používáte-li zařízení kompatibilní pouze se standardem 100BASE-TX nebo 1000BASE-T, je nutné použít následující kabely LAN:
100BASE-TX: kategorie 5 nebo vyšší
1000BASE-T: kategorie 5e nebo vyšší
- Budete-li potřebovat další podporu k síťovému vybavení, obraťte se na telekomunikační společnost nebo svého poskytovatele internetových služeb (ISP).
- Zkontrolujte si všeobecné podmínky smlouvy s poskytovatelem internetových služeb (ISP) nebo telekomunikační společností. V závislosti na smlouvách vám mohou být účtovány doplňující poplatky nebo nemusí být vícenásobné připojení k internetu proveditelné.
- Při změně nebo opětovném připojení síťového zapojení televizor vypněte a znovu zapněte pomocí Hlavní vypínač.
- V závislosti na síťovém prostředí nemusí být tento obsah přehráván správně.

Nastavení sítě

Připojení k síti

Než začnete s nastavováním sítě, zkontrolujte, zda jsou provedena veškerá připojení.

 → Síť > Síťová připojení

■ Automaticky - Bezdrátová

1. Zobrazte nabídku pomocí tlačítka **MENU**.
2. Vyberte položku **Síť > Připojení k síti** pomocí tlačítek Δ / ∇ a stiskněte **OK**.
 - Než začnete s nastavováním, potvrďte šifrovací kód, nastavení a polohu vašeho přístupového bodu. Pro podrobnosti si přečtěte návod k přístupovému bodu.
3. Vyberte položku **Automaticky** pomocí tlačítek \triangleleft / \triangleright a stiskněte **OK**.
 - Po připojení síťového kabelu se nastavení kabelového připojení provede automaticky.
4. Vyberte požadovaný přístupový bod pomocí tlačítek Δ / ∇ a stiskněte **OK**.
 - Dostupné bezdrátové sítě se zobrazí automaticky.
 : Přístupový bod s šifrováním
 - Pro WPS (Push tlačítko)
 - 1) Vyberte položku **Snadné nastavení pomocí tlačítka** pomocí tlačítek Δ / ∇ a stiskněte **OK**.
 - 2) Podržte zmáčknuté tlačítko WPS na přístupovém bodu, dokud se nerozblíká kontrolka.
 - 3) Připojte televizor k přístupovému bodu stisknutím tlačítka **OK**.
 - WPS: Wi-Fi Protected Setup™ (Nastavení ochrany)
 - Pokud připojení selhalo, zkontrolujte nastavení a polohu přístupového bodu. Pak se držte pokynů na obrazovce.
 - Je doporučeno zvolit zakódovaný přístupový bod.
5. Zadejte šifrovací klíč přístupového bodu pomocí Δ / ∇ / \triangleleft / \triangleright a nastavte stisknutím tlačítka **OK**.
 - K nastavení znaků lze použít **Číselná tlačítka**.

1	2	3
4	5	6
7	8	9
0		
 - Uložte stisknutím tlačítka **BACK/RETURN**.

6. Nastavení se provede automaticky a zobrazí se obrazovka **Stav sítě**.

 → Síť > Nastavení sítě > Stav sítě

7. Vyberte položku **Konec** pomocí tlačítek ◀ / ▶ a nastavte stisknutím **OK**.

- Ruční nastavení

 → Síť > Nastavení sítě > Ruční - Bezdrátová

■ Automaticky - Kabelová

1. Zobrazte nabídku pomocí tlačítka **MENU**.

2. Vyberte položku **Síť > Připojení k síti** pomocí tlačítek ▲ / ▼ a stiskněte **OK**.

3. Vyberte položku **Automaticky** pomocí tlačítek ◀ / ▶ a stiskněte **OK**.

4. Nastavení se provede automaticky a zobrazí se obrazovka **Stav sítě**.

 → Síť > Nastavení sítě > Stav sítě

5. Vyberte položku **Konec** pomocí tlačítek ◀ / ▶ a nastavte stisknutím **OK**.

- Ruční nastavení

 → Síť > Nastavení sítě > Ruční - Kabelová





= Poznámka =

- Je-li typ síťového připojení nastaven na **Kabelová**, je vypnuta možnost **Bezdrátová**.

Ruční - Bezdrátová

Než začnete s nastavováním sítě, zkontrolujte, zda jsou provedena veškerá připojení.

 → Síť > Síťová připojení

1. Zobrazte nabídku pomocí tlačítka **MENU**.
2. Vyberte položky **Síť > Připojení k síti > Ruční > Bezdrátová** pomocí tlačítek **△ / ▽ / ◀ / ▶** a stiskněte **OK**.
 - Než začnete s nastavováním, potvrďte šifrovací kód, nastavení a polohu vašeho přístupového bodu. Pro podrobnosti si přečtěte návod k přístupovému bodu.
3. Vyberte požadovaný přístupový bod pomocí tlačítek **△ / ▽** a stiskněte **OK**.
 - Dostupné bezdrátové sítě se zobrazí automaticky.
 : Přístupový bod s šifrováním
 - Pro **WPS (Push tlačítko)**
 - 1) Stiskněte tlačítko  (Červená).
 - 2) Podržte zmáčknuté tlačítko WPS na přístupovém bodu, dokud se nerozblíká kontrolka.
 - 3) Připojte televizor k přístupovému bodu stisknutím tlačítka **OK**.
 - WPS: Wi-Fi Protected Setup™ (Nastavení ochrany)
 - Pokud připojení selhalo, zkontrolujte nastavení a polohu přístupového bodu. Pak se držte pokynů na obrazovce.
 - Pro **WPS (PIN)**
 - 1) Stiskněte tlačítko  (Zelená).
 - 2) Zadejte kód PIN přístupového bodu.
 - 3) Připojte televizor k přístupovému bodu stisknutím tlačítka **OK**.
 - Pro **Ruční**
 - 1) Stiskněte tlačítko  (Žlutá).
 - 2) SSID, typ zabezpečení, typ šifrování a šifrovací klíč můžete nastavit ručně.
 - 3) Postupujte podle pokynů na obrazovce a proveďte nastavení ručně.
 - Pokud používáte 11n (5GHz) bezdrátový systém mezi vestavěným rozhraním bezdrátové sítě a přístupovým bodem, zvolte typ šifrování **AES**.
 - Pro opětovné vyhledání přístupových bodů
 (Modrá)

- Zobrazení / skrytí informací o označeném přístupovém bodu



- Je doporučeno zvolit zakódovaný přístupový bod.

4. Zadejte šifrovací klíč přístupového bodu pomocí Δ / ∇ / \triangleleft / \triangleright a nastavte stisknutím tlačítka **OK**.

- K nastavení znaků lze použít **Číselná tlačítka**.



- Uložte stisknutím tlačítka **BACK/RETURN**.

5. Zobrazí se možnost [Nastavení IP/DNS](#).

Získat IP adresu / Získat DNS adresu

- Doporučujeme možnost [Automaticky](#).
- Automaticky se zobrazí dostupná nastavení.
- Chcete-li provést ruční nastavení, vyberte a nastavte [IP adresu](#) / [Maska podsítě](#) / [Výchozí brána](#) / [DNS adresa](#).

Nastavení Proxy

- Při normálním použití v domácnosti není toto nastavení vyžadováno.
- V závislosti na nastavení serveru proxy nemusí být některé internetové služby k dispozici.

Proxy:

Toto je adresa přenosového serveru připojeného mezi prohlížečem a cílovým serverem, který odesílá data do prohlížeče.

1) Vyberte položku [Proxy](#) pomocí tlačítek Δ / ∇ a stiskněte **OK**.

2) K zadání adresy použijte tlačítka Δ / ∇ / \triangleleft / \triangleright nebo **Číselná tlačítka** a stisknutím tlačítka **OK** nastavte.



3) Uložte stisknutím tlačítka **BACK/RETURN**.

Port proxy:

Toto číslo rovněž určuje poskytovatel spolu s adresou proxy.

- 1) Vyberte položku **Port proxy** pomocí tlačítek Δ / ∇ .
- 2) K zadání čísla použijte **Číselná tlačítka**.



- 3) Uložte stisknutím tlačítka **BACK/RETURN**.
-

6. Vyberte položku **Stav sítě** pomocí tlačítek Δ / ∇ a stiskněte **OK**.

 → Síť > Nastavení sítě > Stav sítě

7. Vyberte položku **Konec** pomocí tlačítek \triangleleft / \triangleright a nastavte stisknutím **OK**.

Ruční - Kabelová

Než začnete s nastavováním sítě, zkontrolujte, zda jsou provedena veškerá připojení.

 → **Sít** > **Síťová připojení**

1. Zobrazte nabídku pomocí tlačítka **MENU**.
 2. Vyberte položky **Sít** > **Připojení k síti** > **Ruční** > **Kabelová** pomocí tlačítek **△** / **▽** / **◀** / **▶** a stiskněte **OK**.
 3. Zobrazí se možnost **Nastavení IP/DNS**.
-

Získat IP adresu / Získat DNS adresu

- Doporučujeme možnost **Automaticky**.
 - Automaticky se zobrazí dostupná nastavení.
 - Chcete-li provést ruční nastavení, vyberte a nastavte **IP adresa** / **Maska podsítě** / **Výchozí brána** / **DNS adresa**.
-

Nastavení Proxy

- Při normálním použití v domácnosti není toto nastavení vyžadováno.
- V závislosti na nastavení serveru proxy nemusí být některé internetové služby k dispozici.

Proxy:

Toto je adresa přenosového serveru připojeného mezi prohlížečem a cílovým serverem, který odesílá data do prohlížeče.

- 1) Vyberte položku **Proxy** pomocí tlačítek **△** / **▽** a stiskněte **OK**.
- 2) K zadání adresy použijte tlačítka **△** / **▽** / **◀** / **▶** nebo **Číselná tlačítka** a stisknutím tlačítka **OK** nastavte.



- 3) Uložte stisknutím tlačítka **BACK/RETURN**.

Port proxy:

Toto číslo rovněž určuje poskytovatel spolu s adresou proxy.

- 1) Vyberte položku **Port proxy** pomocí tlačítek **△** / **▽**.
- 2) K zadání čísla použijte **Číselná tlačítka**.



- 3) Uložte stisknutím tlačítka **BACK/RETURN**.

4. Vyberte položku **Stav sítě** pomocí tlačítek Δ / ∇ a stiskněte **OK**.

 → **Síť** > **Nastavení sítě** > **Stav sítě**

5. Vyberte položku **Konec** pomocí tlačítek \triangleleft / \triangleright a nastavte stisknutím **OK**.

= Poznámka =

- Je-li typ síťového připojení nastaven na **Kabelová**, je vypnuta možnost **Bezdrátová**.

Ruční - Bezdrátový příst. bod

Televizor můžete používat jako bezdrátový přístupový bod a připojovat síťová zařízení bez přístupového bodu.

- Před spuštěním nastavení potvrďte kód PIN a síťová nastavení zařízení. Podrobnosti vyhledejte v návodu k zařízení.

1. Zobrazte nabídku pomocí tlačítka **MENU**.

2. Vyberte položky **Síť** > **Připojení k síti** > **Ruční** > **Bezdrátový příst. bod** pomocí tlačítek Δ / ∇ / \triangleleft / \triangleright a stiskněte **OK**.

3. Vyberte položku **Připojit k zař. v WPS** pomocí tlačítek Δ / ∇ a stiskněte **OK**.

- Chcete-li nastavení provést ručně, vyberte možnost **Změna nast.** (viz níže).

4. Vyberte a nastavte položku **WPS (Push tlačítko)** / **WPS (PIN)** pomocí tlačítek Δ / ∇ a stiskněte **OK**.

WPS (Push tlačítko):

Nastavte zařízení pro **WPS (Push tlačítko)**. Podrobnosti vyhledejte v návodu k zařízení.

WPS (PIN):

Zadejte kód PIN zařízení.

- Pokud připojení selhalo, zkontrolujte nastavení a polohu zařízení. Pak se držte pokynů na obrazovce.

■ Změna nast.

Název sítě (SSID), **Klíč šifrování**, **Bezdrátový typ** a **Způsob nast. kanálu** můžete nastavit ručně.

Postupujte podle pokynů na obrazovce a proveďte nastavení ručně.

- Možnost **Reset nast.** umožňuje obnovit položky menu **Změna nast.**.

= Poznámka =

- Pokud je televizor v režimu [Bezdrátový příst. bod](#), nelze se připojit k internetovým službám.
- Připojit lze až 7 zařízení. Přenosová rychlost se ale bude lišit v závislosti na komunikačním prostředí a počtu připojených zařízení.
- Potvrzení aktuálního nastavení sítě
 → [Síť](#) > [Nastavení sítě](#) > [Stav sítě](#)
- Připojovaná zařízení musí podporovat režim WPS.
- WPS: Wi-Fi Protected Setup™ (Nastavení ochrany)

Stav sítě

Slouží k zobrazení a kontrole stavu sítě (adresy MAC, aktuálních síťových nastavení atd.).

1. Zobrazte nabídku pomocí tlačítka **MENU**.
2. Vyberte položku [Síť](#) > [Stav sítě](#) pomocí tlačítek Δ / ∇ a stiskněte **OK**.
3. Testování proběhne automaticky a zobrazí se obrazovka [Stav sítě](#).

[Zkuste znovu](#):

Bude provedeno automatické otestování síťového připojení televizoru a znovu se zobrazí aktuální stav.

[Podrobné informace](#):

Zobrazí se podrobný stav sítě (SSID, typ zabezpečení, typ šifrování atd.).

- Chcete-li zobrazit další informace o síťovém připojení, vyberte možnost [Nápověda](#).

Nastavení My Home Cloud

Zobrazuje podmínky cloudových služeb.

1. Zobrazte nabídku pomocí tlačítka **MENU**.
2. Vyberte položky [Síť](#) > [Nastavení My Home Cloud](#) > [Upozornění](#) pomocí tlačítek Δ / ∇ a stiskněte **OK**.
3. Postupujte podle pokynů na obrazovce.
 - Nastavení účtu pro cloudové služby

 → [Funkce](#) > [Profil uživatele](#) > [Nastavení](#)

VIERA název

Nastaví oblíbené jméno pro tento televizor.

- Toto jméno se bude používat jako jméno tohoto televizoru na obrazovce jiných zařízení v síti.
- Pokud používáte dva a více televizorů ve vašem síťovém prostředí, nastavte pro každý televizor jeho název.

Nastav. aplikace TV Remote

Nastavuje ovládání televizoru prostřednictvím zařízení (zařízení smartphone atd.) připojeného k síti.

1. Zobrazte nabídku pomocí tlačítka **MENU**.
2. Vyberte položku **Síť** > **Nastav. aplikace TV Remote** pomocí tlačítek **△** / **▽** a stiskněte **OK**.
3. Vyberte jednu z následujících položek pomocí tlačítek **△** / **▽** a stiskněte **OK**.

TV Remote

(Zapnuto / Vypnuto)

Umožňuje ovládat televizor ze síťového zařízení (smartphone atd.).

Networked Standby

(Zapnuto / Vypnuto)

Umožňuje zapnout televizor prostřednictvím síťového kabelu LAN nebo bezdrátové sítě LAN pomocí aktivační zprávy odeslané ze síťového zařízení v domácí síti.

- Při změně výchozí konfigurace se může zvýšit odběr elektrické energie v pohotovostním režimu.
-

Zapínáno aplikacemi

(Zapnuto / Vypnuto)

Umožňuje ladit televizor ze síťového zařízení (smartphone atd.).

- V závislosti na stavu sítě bude možná nutné k zapnutí televizoru použít vypínač pohotovostního režimu na dálkovém ovladači televizoru.
 - Při změně výchozí konfigurace se může zvýšit odběr elektrické energie v pohotovostním režimu.
-

Domácí streamování

(Vždy / Pouze při zapnutí)

Umožňuje sdílet televizní vysílání a obsah tohoto televizoru se síťovým zařízením (smartphone atd.) v domácí síti.

- Při změně výchozí konfigurace se může zvýšit odběr elektrické energie v pohotovostním režimu.

Zařízení na upload obsahu

Vybírá zařízení pro nahrávání obsahu ze síťového zařízení (smartphone atd.).

= Poznámka =

- Tato funkce není k dispozici, pokud je k vypnutí televizoru použit Hlavní vypínač.
- Do smartphonu je nutné nainstalovat aplikaci pro ovládání televizoru VIERA. Informace o této aplikaci:
<http://panasonic.net/viera/support> (pouze anglicky)
Informace o používání naleznete v nápovědě k aplikaci.
- V závislosti na síťovém prostředí nemusí být tato funkce dostupná.
- V závislosti na místě nemusí být tato funkce dostupná. Informace můžete získat od místního prodejce značky Panasonic.

Nastav. síťového spojení

Nastavuje ovládání televizoru prostřednictvím zařízení připojených k síti.

1. Zobrazte nabídku pomocí tlačítka **MENU**.
2. Vyberte položku **Síť** > **Nastav. síťového spojení** pomocí tlačítek Δ / ∇ a stiskněte **OK**.
3. Vyberte jednu z následujících položek pomocí tlačítek Δ / ∇ a stiskněte **OK**.
[DLNA Server](#) / [Způsob registrace](#) / [Seznam vzdálených zařiz.](#)
4. Nastavte pomocí tlačítek Δ / ∇ a uložte stisknutím tlačítka **OK**.

DLNA Server

(Zapnuto / Vypnuto)

Umožňuje sdílet televizní program a obsah tohoto televizoru se síťovým zařízením (VIERA s certifikací DLNA Certified atd.).

- Chcete-li použít tuto funkci s jiným televizorem VIERA, vyberte název tohoto televizoru ze seznamu serveru DLNA druhého televizoru VIERA a potom vyberte obsah, který má být sdílen. Také si přečtěte návod k

jinému televizoru VIERA.

- Chcete-li tuto funkci používat ve smartphonu, musíte si do smartphonu nainstalovat aplikaci určenou k ovládání televizoru VIERA. Informace o této aplikaci:

<http://panasonic.net/viera/support> (pouze anglicky)

Informace o používání naleznete v nápovědě k aplikaci.

- Při změně výchozí konfigurace se může zvýšit odběr elektrické energie v pohotovostním režimu.

Způsob registrace

([Automaticky](#) / [Ruční](#))

Vybírá typ omezení přístupu k tomuto televizoru pro každé zařízení připojené k domácí síti.

[Automaticky:](#)

Všechna zařízení připojená k domácí síti jsou dostupná (nejvýše 16 zařízení).

[Ruční:](#)

Nastaví omezení pro každé zařízení v části [Seznam vzdálených zařiz..](#)

[Seznam vzdálených zařiz.](#)

Zobrazí seznam zařízení v domácí síti dostupných pro tento televizor.

= Poznámka =

- V závislosti na místě nemusí být tato funkce dostupná. Informace můžete získat od místního prodejce značky Panasonic.

Nastavení TV Anywhere

TV Anywhere

(Zapnuto / Vypnuto)

Umožňuje sledovat televizní vysílání a programovat události časovače tohoto televizoru prostřednictvím síťového zařízení (smartphone atd.) mimo domácí síť.

- Chcete-li sledovat televizní vysílání z místa mimo domácí síť, nastavte položku **DLNA Server** na **Zapnuto**.
- Doplnující informace o službách lze získat na následující webové stránce.
<http://panasonic.net/viera/support> (pouze anglicky)
- Při změně výchozí konfigurace se může zvýšit odběr elektrické energie v pohotovostním režimu.

= Poznámka =

- Tato funkce není k dispozici, pokud je k vypnutí televizoru použit Hlavní vypínač.
- V závislosti na síťovém prostředí a vysílání nemusí být tato funkce dostupná.

Nastavení sdílení souborů

Server sdílení souborů

(Zapnuto / Vypnuto)

Nastavuje soubory pro sdílení mezi PC a zařízeními, která jsou připojena k tomuto televizoru.

 → Přehrávač médií > Použití přehrávače médií > Sdílení souborů

Seznam síťových zařízení

Zobrazuje seznam síťových zařízení, které jsou k dispozici pro přehrávání obsahu v aplikaci Přehrávač médií.

 → Přehrávač médií > Použití přehrávače médií > Síťové zařízení

Update softwaru

Navštivte speciální webovou stránku k aktualizaci softwaru televizoru a podívejte se, zda jsou k dispozici nějaké aktualizace.

1. Zobrazte nabídku pomocí tlačítka **MENU**.
2. Vyberte položku **Síť** > **Update softwaru** pomocí tlačítek Δ / ∇ a stiskněte **OK**.
3. Postupujte podle pokynů na obrazovce.

Zpráva o novém softwaru

Slouží k zobrazení příslušného upozornění, když je prostřednictvím sítě vyhledán nový software.

1. Zobrazte nabídku pomocí tlačítka **MENU**.
2. Vyberte položku **Síť** > **Zpráva o novém softwaru** pomocí tlačítek Δ / ∇ a stiskněte **OK**.
3. Vyberte položku **Zapnuto** / **Vypnuto** pomocí tlačítek Δ / ∇ a nastavte stisknutím **OK**.

Fotografie

Výběr souboru

Zkontrolujte, zda je hotová příprava serveru pro sdílení médií a zda jsou provedena síťová připojení a nastavení sítě.

 → Síť > DLNA > Informace

 → Síť > Síťová připojení

 → Síť > Nastavení sítě

1. Zobrazte položku Seznam aplikací pomocí tlačítka **APPS**.
2. Vyberte položku **Media server** pomocí tlačítek Δ / ∇ / \triangleleft / \triangleright a stiskněte **OK**.
3. Vyberte jeden ze serverů médií pomocí tlačítek Δ / ∇ a stiskněte **OK**.
 - Ze zobrazeného seznamu serveru pro sdílení médií vyberte jméno dalšího televizoru.
 - Zobrazení / skrytí informací o zvýrazněném serveru pro sdílení médií
4. Vyberte soubor pomocí tlačítek Δ / ∇ a stiskněte **OK**.
 - V závislosti na stavu mediálního serveru může být nutné vybrat před zvolením souboru složku.
 - Zobrazení / skrytí informací o označeném souboru





= Poznámka =

- V seznamu se zobrazí i soubory, jež nelze přehrát, avšak nebudete je moci vybrat.



Prohlížení fotografií

■ Přehrávání

- Pro funkci Jednotlivý
 - ◀ : na předchozí fotografii
 - ▶ : na další fotografii
 - ▽: Zastavit (návrat do seznamu)
 - OK : Spustit prezentaci
- Pro zobrazení / skrytí průvodce funkcí
 - 
- Otočení o 90°
 -  (Modrá)
- Návrat do seznamu
 - BACK/RETURN

Použití prezentace

Prezentace bude ukončena, pokud byly všechny fotografie v seznamu zobrazeny.

1. Vyberte soubor z náhledů snímků pro první zobrazení pomocí tlačítek ▲ / ▼ / ◀ / ▶.
2. Spustíte prezentaci pomocí tlačítek  (Červená) a OK.
 - Pro zobrazení / skrytí průvodce funkcí
 - 
 - Pozastavení (návrat k zobrazení typu Jednotlivý)
 - OK
 - Návrat do seznamu
 - BACK/RETURN

■ Nastavení prezentace

Proveďte nastavení pro práci se soubory fotografií na tomto televizoru.

1. Zobrazte nabídku možností pomocí tlačítka **OPTION**.
 2. Vyberte položku **Nastavení prezentace** pomocí tlačítek Δ / ∇ a stiskněte **OK**.
 3. Vyberte jednu z následujících položek pomocí tlačítek Δ / ∇ a stiskněte **OK**.
[Auto Makeup](#) / [Časový interval](#) / [Opakovat](#) / [Hudební doprovod](#)
 4. Nastavte pomocí tlačítek Δ / ∇ a uložte stisknutím tlačítka **OK**.
-

[Auto Makeup](#)

([Zapnuto](#) / [Vypnuto](#))

Automaticky detekuje obličej na fotografii a zlepšuje jas a kontrast.

[Časový interval](#)

([Dlouhý](#) / [Normální](#) / [Krátký](#))

Slouží k výběru intervalu prezentace.

[Opakovat](#)

([Zapnuto](#) / [Vypnuto](#))

Opakování prezentace

[Hudební doprovod](#)

([Vypnuto](#) / [Typ1](#) / [Typ2](#) / [Typ3](#) / [Typ4](#) / [Typ5](#))

Slouží k výběru hudebního pozadí v režimu foto.

Videa

Výběr souboru

Zkontrolujte, zda je hotová příprava serveru pro sdílení médií a zda jsou provedena síťová připojení a nastavení sítě.

 → Síť > DLNA > Informace

 → Síť > Síťová připojení

 → Síť > Nastavení sítě

1. Zobrazte položku Seznam aplikací pomocí tlačítka **APPS**.
2. Vyberte položku **Media server** pomocí tlačítek Δ / ∇ / \triangleleft / \triangleright a stiskněte **OK**.
3. Vyberte jeden ze serverů médií pomocí tlačítek Δ / ∇ a stiskněte **OK**.
 - Ze zobrazeného seznamu serveru pro sdílení médií vyberte jméno dalšího televizoru.
 - Zobrazení / skrytí informací o zvýrazněném serveru pro sdílení médií
4. Vyberte soubor pomocí tlačítek Δ / ∇ a stiskněte **OK**.
 - V závislosti na stavu mediálního serveru může být nutné vybrat před zvolením souboru složku.
 - Zobrazení / skrytí informací o označeném souboru



= Poznámka =

- Obsah ve formátu 4K se nemusí správně přehrát.
- V seznamu se zobrazí i soubory, jež nelze přehrát, avšak nebudete je moci vybrat.

Sledování videa

■ Přehrávání

Pokud jste naposledy zastavili přehrávání v jeho průběhu, zobrazí se obrazovka, na které si můžete vybrat, zda chcete začít od místa zastavení nebo od začátku.

- Používání přehrávání

 : Ručně přeskočit (je-li k dispozici)

– Stisknutím přeskočíte vpřed asi o 30 sekund.

 : Přesun vzad

 : Rychlý přesun vpřed

 : Zastavit

 : Pauza (zobrazí pruh pro hledání v čase / pomalé přehrávání) / Přehrávání

- Přeskočení na určený časový bod

1) Zobrazte pruh pro hledání v čase pomocí tlačítka .

2) Během zobrazení pruhu pro hledání v čase

stiskněte tlačítka  /  :

hledání po cca 10 sekundových intervalech

stiskněte a podržte tlačítka  /  :

rychlé hledání

3) Přejděte na určený časový bod pomocí tlačítka .

- Pomalé přehrávání

1) Stiskněte a na 5 sekund přidržte tlačítko .

stiskněte tlačítka  /  :

pomalé vyhledávání

2) K normálnímu přehrávání se lze vrátit stiskem tlačítka .

- Zobrazení / skrytí průvodce funkcí a informačního pruhu



- Na předchozí obsah

 (Červená)

- Na následující obsah

 (Zelená)

- Změna poměru stran
 - 1) Zobrazte položku **Aspekt** pomocí tlačítka **ASPECT**.
 - 2) Vyberte režim pomocí tlačítek Δ / ∇ a nastavte stisknutím **OK**.

Poměr stran 1:

Zobrazuje obsah zvětšený bez zkreslení.

Poměr stran 2:

Zobrazuje obsah na celé obrazovce.

Originál:

Zobrazuje obsah v původní velikosti.

- Režim můžete měnit také stisknutím tlačítka **ASPECT**. (Stiskněte opakovaně, dokud nedosáhnete požadovaného režimu.)
- Poměr stran nelze měnit v závislosti na obsahu.

- Návrat do seznamu

BACK/RETURN

Nastavení videa

Proveďte nastavení pro práci se soubory videí na tomto televizoru.

1. Zobrazte nabídku možností pomocí tlačítka **OPTION**.
2. Vyberte položku **Nastavení videa** pomocí tlačítek Δ / ∇ a stiskněte **OK**.
3. Vyberte jednu z následujících položek pomocí tlačítek Δ / ∇ a stiskněte **OK**.

Náhled videa / **Multi Audio** / **Duální Audio** / **Duální mono zvuk** / **Titulky** / **Text titulků** / **Jazyk titulků** / **Opakovat**

- Položky menu a volitelné možnosti se mění v závislosti na obsahu.

4. Nastavte pomocí tlačítek Δ / ∇ a uložte stisknutím tlačítka **OK**.
-

Náhled videa

(**Zapnuto** / **Vypnuto**)

Nastavuje spouštění titulu nebo scény v zobrazení náhledu.

- Obrázky se možná na okamžik nezobrazí v zobrazení náhledu. V takovém případě nastavte náhled na hodnotu **Vypnuto**.
-

Multi Audio, Duální Audio, Duální mono zvuk

Vybírá mezi dostupnými zvukovými stopami (pokud jsou k dispozici).

- Změna zvuku může trvat několik sekund.
- Tato funkce je k dispozici během přehrávání.

Titulky

Zobrazení / skrytí titulků (pokud jsou k dispozici)

- Tato funkce je k dispozici během přehrávání.
-

Text titulků

Slouží k výběru typu písma pro správné zobrazení titulků (pokud jsou k dispozici).

- Tato funkce je k dispozici během přehrávání.
-

Jazyk titulků

Slouží k výběru jazyku titulků (jsou-li k dispozici).

- Tato funkce je k dispozici během přehrávání.
-

Opakovat

(Zapnuto / Vypnuto)

Opakované přehrání zvoleného souboru

Nastavení zvukového výstupu

Vícekanálový zvuk lze přehrávat prostřednictvím zesilovače zapojeného do konektoru DIGITAL AUDIO nebo HDMI2 / HDMI4 (funkce ARC).

- Potvrzení a změna současného stavu zvuku

 → Síť > Videá > Nastavení videa

1. Zobrazte nabídku pomocí tlačítka **MENU**.
 2. Vyberte položku **Zvuk > SPDIF** pomocí tlačítek Δ / ∇ a stiskněte **OK**.
 3. Vyberte položku **Automaticky / PCM** pomocí tlačítek Δ / ∇ a nastavte stisknutím **OK**.
-

SPDIF

(Automaticky / PCM)

Slouží k výběru výchozího nastavení pro signál digitálního zvukového výstupu z konektorů DIGITAL AUDIO a HDMI2 / HDMI4 (funkce ARC).

- SPDIF je standardní formát souboru pro přenos zvuku.

Automaticky:

Výstup signálu Dolby Digital Plus, Dolby Digital a vícekanálového HE-AAC má formát datového toku Dolby Digital. MPEG je na výstupu ve formátu PCM. DTS je na výstupu ve formátu DTS.

PCM:

Signál digitálního výstupu je pevně nastaven na formát PCM.

- ARC (Audio Return Channel) je funkce digitálního zvukového výstupu pomocí kabelu HDMI.

= Poznámka =

- Během přehrávání vystupuje zvukový signál z konektorů DIGITAL AUDIO a HDMI2 / HDMI4 (funkce ARC). Ale nevychází žádné video signály. Chcete-li použít konektor HDMI2 / HDMI4 s funkcí ARC, připojte zesilovač s funkcí ARC a nastavte použití reproduktorů domácího kina a upravte nastavení výkonu v položce **Výstup ARC** v nabídce Zvuk.



→ **Funkce > VIERA Link „HDAVI Control™“**

Hudba

Výběr souboru

Zkontrolujte, zda je hotová příprava serveru pro sdílení médií a zda jsou provedena síťová připojení a nastavení sítě.

 → Síť > DLNA > Informace

 → Síť > Síťová připojení

 → Síť > Nastavení sítě

1. Zobrazte položku Seznam aplikací pomocí tlačítka **APPS**.
2. Vyberte položku **Media server** pomocí tlačítek Δ / ∇ / \triangleleft / \triangleright a stiskněte **OK**.
3. Vyberte jeden ze serverů médií pomocí tlačítek Δ / ∇ a stiskněte **OK**.
 - Ze zobrazeného seznamu serveru pro sdílení médií vyberte jméno dalšího televizoru.
 - Zobrazení / skrytí informací o zvýrazněném serveru pro sdílení médií
4. Vyberte soubor pomocí tlačítek Δ / ∇ a stiskněte **OK**.
 - V závislosti na stavu mediálního serveru může být nutné vybrat před zvolením souboru složku.
 - Zobrazení / skrytí informací o označeném souboru



= Poznámka =

- V seznamu se zobrazí i soubory, jež nelze přehrát, avšak nebudete je moci vybrat.

Přehrávání hudby

■ Přehrávání

- Používání přehrávání

◀ : Přesun vzad

▶ : Rychlý přesun vpřed

▽ : Zastavit

OK: Pauza (zobrazí pruh pro hledání v čase) / Přehrávání

- Přeskočení na určený časový bod

1) Zobrazte pruh pro hledání v čase pomocí tlačítka **OK**.

2) Během zobrazení pruhu pro hledání v čase

stiskněte tlačítka ◀ / ▶ :

hledání po cca 10 sekundových intervalech

stiskněte a podržte tlačítka ◀ / ▶ :

rychlé hledání

3) Přejděte na určený časový bod pomocí tlačítka **OK**.

- Pro zobrazení / skrytí průvodce funkcí



- Na předchozí stopu

 (Červená)

- Na další stopu

 (Zelená)

- Návrat do seznamu

BACK/RETURN

Nastavení hudby

Provedte nastavení pro práci s hudebními soubory na tomto televizoru.

1. Zobrazte nabídku možností pomocí tlačítka **OPTION**.

2. Vyberte položku **Nastavení hudby** > **Opakovat** pomocí tlačítek **OK**.

3. Vyberte položku **Vypnuto** / **Složka** / **Jeden** pomocí tlačítek ▲ / ▼
a nastavte stisknutím **OK**.

Složka:

Opakovaně přehrávat ve zvolené složce.

Jeden:

Opakovaně přehrávat jeden zvolený soubor.

Rekordér DIGA

Ovládání rekordéru DIGA

Zkontrolujte, zda je hotová příprava serveru pro sdílení médií a zda jsou provedena síťová připojení a nastavení sítě.

 → Síť > DLNA > Informace

 → Síť > Síťová připojení

 → Síť > Nastavení sítě

1. Zobrazte položku Seznam aplikací pomocí tlačítka **APPS**.
2. Vyberte položku **Media server** pomocí tlačítek Δ / ∇ / \triangleleft / \triangleright a stiskněte **OK**.
3. Vyberte položku **DIGA** pomocí tlačítek Δ / ∇ a stiskněte **OK**.
4. Zobrazí se obrazovka DIGA rekordéru. Pro ovládání funkcí DIGA rekordéru lze použít dálkový ovladač tohoto TV dle návodu k obsluze.

(Příklad)



- Před používáním zaregistrujte tuto TV na DIGA rekordéru.
- Pro podrobnosti si přečtěte návod k DIGA rekordéru.

Technické údaje

Formát fotografie

■ Podporované formáty souborů fotografií

- JPEG (.jpg, .jpeg, .mpo)

Další vzorkování:

4:4:4, 4:2:2, 4:2:0

Rozlišení obrazu (pixely):

8 × 8 až 30 719 × 17 279

- Standardy DCF a EXIF
 - Formát progresivní JPEG není podporován.
-

= Poznámka =

- Některé soubory nemusí být přehrány, i když splňují tato kritéria.
- Pro názvy souborů nepoužívejte vícebajtové znaky ani jiné speciální kódy.
- Pokud se názvy složek a souborů změní, připojené zařízení nemusí být nadále použitelné s tímto televizorem.

Video formát

■ Podporované formáty souborů videa

- SD-Video (.mod)

Video kodek:

MPEG1, MPEG2

Audio kodek:

Dolby Digital, MPEG Audio

- Standard SD-Video, verze 1.31 (Entertainment Video Profile)
 - Po modifikaci struktury složek na zařízení nemusí být jejich data přístupná.
-

- AVCHD (.mts)

Video kodek:

H.264 BP/MP/HP

Audio kodek:

Dolby Digital

- Standard AVCHD, verze 2.0 (AVCHD 3D, AVCHD Progressive)
 - Po modifikaci struktury složek na zařízení nemusí být jejich data přístupná.
-

- AVI (.avi)

Video kodek:

H.264 BP/MP/HP, MPEG1, MPEG2, MPEG4 SP/ASP, VC-1, Windows Media Video verze 9

Audio kodek:

AAC, ADPCM, Dolby Digital, Dolby Digital Plus, DTS core, HE-AAC, LPCM, MPEG Audio, MP3, WMA, WMA Pro

- Některé funkce týkající se titulků nebo kapitol možná nebudou dostupné.
-

- MP4 (.f4v, .m4v, .mp4)

Video kodek:

H.264 BP/MP/HP, MPEG1, MPEG2, MPEG4 SP/ASP

Audio kodek:

AAC, Dolby Digital, Dolby Digital Plus, HE-AAC, MPEG Audio, MP3

- Tento televizor podporuje tento kontejner kompatibilní s výrobky Panasonic. Podrobnosti vyhledejte v návodu k výrobkům.

- MKV (.mkv)

Video kodek:

H.264 BP/MP/HP, MPEG1, MPEG2, MPEG4 SP/ASP

Audio kodek:

AAC, Dolby Digital, Dolby Digital Plus, DTS core, HE-AAC, MPEG Audio, MP3, Vorbis

- Některé funkce týkající se titulků nebo kapitol možná nebudou dostupné.
-

- ASF (.asf, .wmv)

Video kodek:

MPEG4 SP/ASP, VC-1, Windows Media Video verze 9

Audio kodek:

AAC, Dolby Digital, Dolby Digital Plus, HE-AAC, LPCM, MP3, WMA, WMA Pro

- Soubory chráněné proti kopírování nelze přehrávat.
-

- FLV (.flv)

Video kodek:

H.264 BP/MP/HP

Audio kodek:

AAC, MP3

- 3GPP (.3gp, .3g2)

Video kodek:

H.264 BP/MP/HP, MPEG4 SP/ASP

Audio kodek:

AAC, HE-AAC

- PS (.mod, .mpg, .mpeg, .vob, .vro)

Video kodek:

MPEG1, MPEG2

Audio kodek:

Dolby Digital, LPCM, MPEG Audio

- TS (.mts, .m2ts, .tp, .trp, .ts, .tts)

Video kodek:

H.264 BP/MP/HP, MPEG1, MPEG2

Audio kodek:

AAC, Dolby Digital, Dolby Digital Plus, HE-AAC, MPEG Audio

■ Podporované formáty titulků

- MicroDVD, SubRip, TMLPlayer (.srt, .sub, .txt)
 - Soubor videa a textový soubor s titulky jsou ve stejné složce a soubory mají stejný název s výjimkou přípony.
 - Bude-li ve stejné složce více než jeden textový soubor s titulky, zobrazí se v následujícím pořadí: „.srt“, „.sub“, „.txt“.
-

= Poznámka =

- Některé soubory nemusí být přehrány, i když splňují tato kritéria.
- Pro názvy souborů nepoužívejte vícebajtové znaky ani jiné speciální kódy.
- Pokud se názvy složek a souborů změní, připojené zařízení nemusí být nadále použitelné s tímto televizorem.
- Podporované formáty v aplikaci Přehrávač médií a serverech médií se liší.

Hudební formát

■ Podporované formáty souborů hudby

- MP3 (.mp3)
-

- AAC / bezztrátový formát Apple (.m4a)
 - Soubory chráněné proti kopírování nelze přehrávat.
-

- FLAC (.flac)
-

- WMA / WMA Pro (.wma)
 - Soubory chráněné proti kopírování nelze přehrávat.
 - Formát WMA Lossless není podporován.
-

- LPCM (.wav)
-

= Poznámka =

- Některé soubory nemusí být přehrány, i když splňují tato kritéria.
- Pro názvy souborů nepoužívejte vícebajtové znaky ani jiné speciální kódy.
- Pokud se názvy složek a souborů změní, připojené zařízení nemusí být nadále použitelné s tímto televizorem.

Funkce

Profil uživatele

Informace

Při nastavení profilu uživatele získáte doporučení obsahu, můžete používat svoji oblíbenou Úvodní obrazovka, Infopanel, cloudové služby atd.

- Zobrazení Infopanel

 → [Funkce > Infopanel](#)

- Použití [Můj stream](#)

 → [Funkce > Profil uživatele > Můj stream](#)

= Poznámka =

- Chcete-li plně využít tuto funkci, potřebujete širokopásmové připojení k síti.

Nastavení

Můžete vytvořit a upravovat profil uživatele.

■ Úpravy profilu uživatele

1. Zobrazte hlavní nabídku pomocí tlačítka **MENU**.
2. Vyberte položku [Nastavení](#) > [Nastavení uživatele](#) pomocí tlačítek Δ / ∇ a stiskněte **OK**.
3. Vyberte uživatele pomocí tlačítek \triangleleft / \triangleright a stiskněte **OK**.
 - Chcete-li vytvořit nového uživatele, vyberte možnost [Vytvořit nového uživatele](#).
4. Vyberte jednu z následujících položek pomocí tlačítek Δ / ∇ a stiskněte **OK**.

([Vaše ikona](#) / [Vaše jméno](#) / [Váš hlas](#) / [Váš obličej](#) / [Hlavní obrazovka](#) / [Účet služby my Home Cloud](#))

5. Postupujte podle pokynů na obrazovce.

[Vaše ikona](#)

Nastavujte ikonu vašeho oblíbeného uživatele.

[Vaše jméno](#)

Nastavuje jméno uživatele.

Váš hlas

Registruje hlas uživatele pro funkci rozpoznávání hlasového otisku.

Váš obličej

Registruje obličej uživatele pro funkci rozpoznávání obličeje.

Hlavní obrazovka

Slouží k výběru Úvodní obrazovka, která se zobrazí při použití funkce Hlasové ovládání. Chcete-li použít tuto funkci, musíte zaregistrovat svůj hlas nebo obličej.

Účet služby my Home Cloud

Nastavuje účet po cloudové službě.

■ Odstranění profilu uživatele

1. Zobrazte hlavní nabídku pomocí tlačítka **MENU**.
2. Vyberte položku **Nastavení** > **Nastavení uživatele** pomocí tlačítek Δ / ∇ a stiskněte **OK**.
3. Vyberte uživatele pomocí tlačítek \triangleleft / \triangleright a stiskněte **OK**.
4. Vyberte položku **Odebrat tohoto uživatele** pomocí tlačítek Δ / ∇ a stiskněte **OK**.
5. Když se zobrazí potvrzovací obrazovka, zvolte možnost **Ano** pomocí tlačítek \triangleleft / \triangleright a nastavte stisknutím **OK**.

= Poznámka =

- Chcete-li plně využít tuto funkci, potřebujete širokopásmové připojení k síti.

 → Síť > Síťová připojení

 → Síť > Nastavení sítě

Můj stream

Automaticky poskytuje doporučený obsah (televizní programy, internetový obsah atd.).

1. Zobrazte položku Seznam aplikací pomocí tlačítka **APPS**.
2. Vyberte položku **Můj stream** pomocí tlačítek \triangle / ∇ / \triangleleft / \triangleright a stiskněte **OK**.
3. Postupujte podle pokynů na obrazovce.
 - Uložení obsahu do oblíbených
 → **Funkce > Dotykový ovladač > Moje tlačítka**

= Poznámka =

- Chcete-li plně využít tuto funkci, potřebujete širokopásmové připojení k síti.

■ Rozpoznávání tváře / Rozpoznání hlasového otisku

Při použití vestavěné kamery a funkce Hlasové ovládání tento televizor rozpozná váš obličej / hlas a zobrazí doporučený obsah.

- Chcete-li použít tuto funkci, řekněte do mikrofону dotykového ovladače „Můj stream“.
- Pro tuto funkci je nutné nastavit uživatelský profil, zaregistrovat obličej / hlas atd.

 → **Funkce > Profil uživatele > Nastavení**

- Podrobné informace o vestavěné kameře

 → **Funkce > Vestavěná kamera > Použití vestavěné kamery**

- Podrobné informace o funkci hlasového ovládání

 → **Funkce > Hlasové ovládání**

Infopanel

Informace



Automaticky zjišťuje aktivitu osob a ve spodní části obrazovky zobrazí určité informace nebo hlášení. K dispozici je rovněž hlasové ovládání.

■ Infopanel

(Příklad)



Informační oblast

- Pokud chcete použít tuto funkci, nastavte [Nast. Infopanel](#).
 → [Funkce > Infopanel > Nastavení](#)
- Nastavení profilu uživatele
 → [Funkce > Profil uživatele](#)
- Chcete-li plně využít tuto funkci, potřebujete širokopásmové připojení k síti.
- Vestavěná kamera a vestavěný mikrofon jsou k dispozici, pokud je položka [Infopanel](#) nastavena na [Zapnuto](#). Hlasové příkazy se zobrazují s ikonou „“.

Nastavení

Toto nastavení umožňuje upravovat položky funkce Informační panel.

1. Zobrazte hlavní nabídku pomocí tlačítka **MENU**.
2. Vyberte položky **Nastavení** > **Nast. Infopanel** pomocí tlačítek Δ / ∇ / \triangleleft / \triangleright a stiskněte **OK**.
3. Vyberte jednu z následujících položek pomocí tlačítek Δ / ∇ a stiskněte **OK**.

Infopanel / **Citlivost senzoru** / **Hlasitost zvuk. efektu**

4. Nastavte pomocí tlačítek Δ / ∇ a uložte stisknutím tlačítka **OK**.
-

Infopanel

(**Zapnuto** / **Vypnuto**)

Aktivuje funkci informačního panelu.

- Při změně výchozí konfigurace se může zvýšit odběr elektrické energie v pohotovostním režimu.
-

Citlivost senzoru

(**Vysoká** / **Nízká**)

Upravuje citlivost snímače lidské aktivity.

Hlasitost zvuk. efektu

(**Vysoká** / **Nízká** / **Vypnuto**)

Upravuje hlasitost zvukového efektu funkce informačního panelu.

= Poznámka =

- Chcete-li plně využít tuto funkci, potřebujete širokopásmové připojení k síti.

 → **Síť** > **Síťová připojení**

 → **Síť** > **Nastavení sítě**

Snímač lidské aktivity

■ Dostupný rozsah snímače lidské aktivity

Rozsah: Přibližně do 5 m

Vodorovně: Přibližně do 35°

Svisle (nahoru): Přibližně do 15°

Svisle (dolů): Přibližně do 7,5°

- Tento rozsah je dostupný, pokud je položka [Citlivost senzoru](#) nastavena na možnost [Vysoká](#).

= Poznámka =

- Snímač lidské aktivity zjišťuje rozdíl mezi teplotou místnosti a teplotou lidského těla. Dostupný rozsah se může lišit v závislosti na okolní teplotě, oblečení atd. Snímač lidské aktivity může chybně detekovat tepelný zdroj, jako je například přímé sluneční záření, zvířata (psi, kočky apod.), teplý vzduch z klimatizace, topení, elektrické konvice atd.
- Boční a podélný pohyb je možné zjistit snadno, ale pohyb směrem dopředu a dozadu nebo mírný pohyb nemusí být detekovány ve všech případech.
- Snímač lidské aktivity nemusí pracovat správně, pokud se v dostupném rozsahu nachází reflexní předmět (např. zrcadlo apod.), nebo se mezi snímačem a osobou nacházejí jakékoli objekty.

Vestavěná kamera

Použití vestavěné kamery

Vestavěnou kameru lze používat jako komunikační zařízení pro specifické aplikace, jako je rozpoznávání obličeje, video zprávy atd.

 → [Můj Home Screen > Můj Home Screen > Nastavení](#)

= Poznámka =

- Upozorňujeme, že za určitých okolností může místní legislativa zakazovat pořizování zvukových či obrazových nahrávek. Toto zařízení smí být používáno pouze v souladu se všemi platnými zákony směrnicemi a předpisy.

■ Vestavěná kamera

Automaticky se vysunuje a zasunuje podle funkce aplikace kamery.

- Nezasunujte ani nevysunujte kameru ručně.

= Poznámka =

- V závislosti na okolním prostředí nebo podmínkách (například tmavá místnost apod.) nemusí funkce rozpoznávání obličeje pracovat správně.
- Aplikace, jako je například video komunikace, vyžadují širokopásmové připojení k Internetu. Ujistěte se, zda jsou síťová připojení a nastavení sítě dokončena.

 → [Síť > Síťová připojení](#)

 → [Síť > Nastavení sítě](#)

- Tato funkce se může změnit bez předchozího upozornění.

Hlasové ovládání

Příprava

Funkce hlasového ovládání vám umožňuje ovládání televizoru (např. výběr kanálu), vyhledávání obsahu pomocí různých funkcí atd. vlastním hlasem.

- Chcete-li plně využít tuto funkci, potřebujete širokopásmové připojení k síti. Ujistěte se, zda jsou síťová připojení a nastavení sítě dokončena.

 → Síť > Síťová připojení

 → Síť > Nastavení sítě

- Zkontrolujte, zda proběhlo spárování dotykového ovladače.

 → Funkce > Dotykový ovladač > Nastavení

■ Nastavení hlas. ovládání

1. Zobrazte nabídku pomocí tlačítka **MENU**.
 2. Vyberte položky **Nastavení > Nastavení hlas. ovládání > Jazyk / Úroveň detekce řeči.** / **Podmínky služby** pomocí tlačítek Δ / ∇ a stiskněte **OK**.
 3. Nastavte pomocí tlačítek Δ / ∇ / \triangleleft / \triangleright a uložte stisknutím **OK**.
-

Jazyk

Vyberte jazyk pro funkci hlasového ovládání.

- K dispozici nemusejí být všechny jazyky. Pokud není vybraný jazyk podporován, položka **Jazyk** se automaticky nastaví na **angličtina**.
-

Úroveň detekce řeči.

(Vysoká / Standardní)

Nastavuje citlivost rozpoznávání hlasu.

Podmínky služby

Zobrazuje podmínky služby.

= Poznámka =

- Chcete-li plně využívat funkci hlasového ovládání, budete potřebovat širokopásmové připojení k Internetu, protože tato funkce využívá ke komunikaci se serverem rozpoznávání hlasu internetové připojení. Funkce nemusí být v závislosti na nastavení serveru proxy k dispozici, i když je aktivní připojení k Internetu. Připojte se k Internetu bez serveru proxy. (Při normálním použití v domácnosti není nastavení serveru proxy vyžadováno. Podrobnější informace o připojení k Internetu získáte u svého poskytovatele internetového připojení (ISP) nebo telekomunikační společnosti.)

Použití

1. Stiskněte tlačítko  na dotykovém ovladači.
 - Jakmile se otevře obrazovka potvrzení, pečlivě si ji přečtete a spustíte funkci hlasového ovládání.
2. Zobrazí se návod k použití. Postupujte podle pokynů na obrazovce.
 - Zobrazení přehledu hlasových příkazů
OPTION
 - Ukončení funkce hlasového ovládání
BACK/RETURN

= Poznámka =

- Spustíte-li funkci hlasového ovládání, ztiší se hlasitost televizoru.
- Funkce hlasového ovládání nemusí v následujících situacích pracovat správně.
 - Nevyslovujete zřetelně a správně.
 - Mluvíte příliš hlasitě nebo příliš tiše.
 - Nacházíte se v hlučném prostředí.
- Fráze jiné, než jsou hlasové příkazy, nemusejí být rozpoznány.
- Při použití funkce hlasového ovládání doporučujeme mluvit ze vzdálenosti asi do 15 cm od integrovaného mikrofону dotykového ovladače.
- Funkce hlasového ovládání může být upravena bez předchozího upozornění.

Dotykový ovladač



Informace

Dotykový ovladač je určen k pohodlnému provádění operací zejména na Úvodní obrazovka nebo při používání internetového obsahu. Pomocí tohoto ovladače lze televizor ovládat intuitivně.

- Dotykový ovladač lze používat, jakmile je tímto televizorem zaregistrován pomocí bezdrátové technologie Bluetooth.
- Po zaregistrování lze televizor ovládat, aniž by na něj bylo nutné mířit ovladačem (kromě vypínač pohotovostního režimu).
- Chcete-li použít vypínač pohotovostního režimu, namířte dálkový ovladač přímo na přijímač signálu na televizoru, protože je v tomto případě používán infračervený signál. (Spínač lze používat bez registrace.)
- Při použití funkce hlasového ovládání doporučujeme mluvit ze vzdálenosti asi do 15 cm od mikrofону dotykového ovladače.

Moje tlačítko

Chcete-li obsah zaregistrovat jako oblíbenou položku, stiskněte ★ (Moje tlačítko) na dotykovém ovladači na položce [Můj stream](#) nebo jiném dostupném obsahu.

- Uložené oblíbené položky se projeví v [Můj stream](#).
 → [Funkce](#) > [Profil uživatele](#) > [Můj stream](#)
- Chcete-li vybrat uživatele, nastavte [Nastavení uživatele](#).
 → [Funkce](#) > [Profil uživatele](#) > [Nastavení](#)

Nastavení

1. Zobrazte nabídku pomocí tlačítka **MENU**.
2. Vyberte položku **Nastavení** > **Dotykový ovladač VIERA** pomocí tlačítek **△** / **▽** a stiskněte **OK**.
3. Vyberte jednu z následujících položek pomocí tlačítek **△** / **▽** a stiskněte **OK**.

[Párování](#) / [Nastavení kurzoru](#) / [Průvodce ovládáním](#)

4. Postupujte podle pokynů na obrazovce.
-

Párování

Registruje dotykový ovladač (součást balení) k tomuto televizoru.

- Lze zaregistrovat pouze 1 dotykový ovladač.
-

Nastavení kurzoru

Nastavuje kurzor dotykového ovladače.

Průvodce ovládáním

Zobrazuje návod k obsluze dotykového ovladače.

Více oken

Informace

Obraz televizního vysílání a externího zdroje (AV / COMPONENT / HDMI / DisplayPort) se zobrazí současně v rozděleném okně, jak je znázorněno níže (v příkladu).

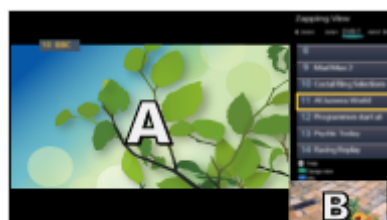

Duální zobrazení



Náhled

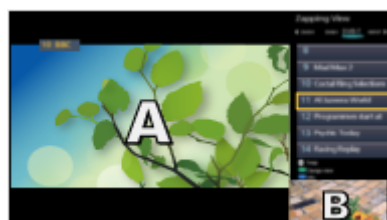

Duální zobrazení

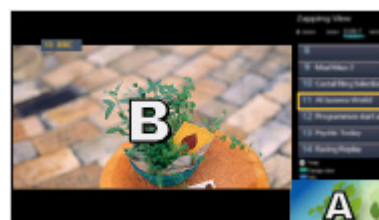

Duální zobrazení

- Přepnutí oken

OK

- Ukončení režimu více oken

EXIT

Použití

Můžete vybrat kanál při sledování jiného programu nebo externího vstupu.

1. Zobrazte nabídku pomocí tlačítka **MENU**.
2. Vyberte položky **Obráz > Nastavení zobrazení > Více oken** pomocí tlačítek Δ / ∇ a stiskněte **OK**.

■ Duální zobrazení

(Příklad)

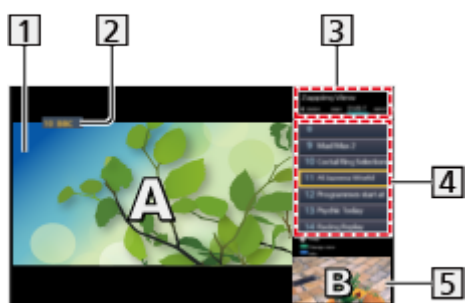

1 Hlavní obrazovka

2 Režim TV / režim vstupu / Pozice a název kanálu (pro hlavní obrazovku)

3 Režim TV / režim vstupu (pro podobrazovku)

- Tlačítka ◀ / ▶ lze zvolit režim TV / vstupní režim platný pro podobrazovku.

4 Informace o aktuálním programu (jsou-li k dispozici) (na podobrazovce)

- Tlačítka ▲ / ▼ lze zvolit program přehrávaný v podobrazovce.

5 Podobrazovka / obrazovka s informacemi

- Stiskem tlačítka ■ (Modrá) změníte obrazovku.
- Přehráván je pouze zvuk náležící k hlavní obrazovce.

■ Náhled

(Příklad)

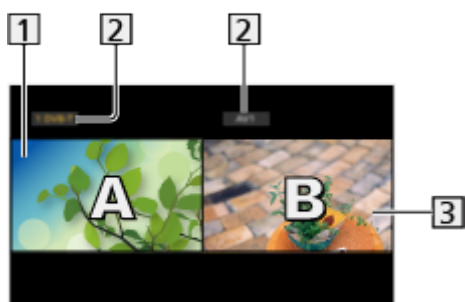



1 Hlavní obrazovka

2 Režim TV / režim vstupu / Pozice a název kanálu

3 Podobrazovka

- Stiskem tlačítka ◀ / ▶ zvolíte obrazovku, kterou chcete použít.
- Na obrazovce se zobrazí ■.

- Výběr zvuku
 - 1) Zobrazte nabídku možností pomocí tlačítka **OPTION**.
 - 2) Vyberte položku **Výstup zvuku** pomocí tlačítek Δ / ∇ a stiskněte **OK**.
 - 3) Vyberte položku **Hlavní** / **Vedlejší** pomocí tlačítek Δ / ∇ a nastavte stisknutím **OK**.
 - Na obrazovce se zobrazí .
- Potvrzení a změna současného stavu **OPTION**
 - Položky menu a možnosti, z nichž je možné vybírat, se na hlavní obrazovce a podobrazovce liší.
 -  → **Sledování > Základy > Volby**
- Pro zobrazení / skrytí průvodce funkcí 

Poznámka

- Chcete-li v obou oknech zobrazovat v režimu DVB-S, zkontrolujte, zda je položka **Režim duálního tuneru** v menu **Automatické ladění** nastavena na **Zapnuto**.
 -  → **Sledování > Ladění a úpravy kanálů > Automatické ladění**
- Neplatí pro analogové vysílání.
- Datové služby nejsou v režimu více oken dostupné.
- V režimu více oken nelze změnit poměr stran.
- Obraz externího vstupního režimu lze zobrazit buď na hlavní obrazovce nebo na podobrazovce.
- Pro hlavní obrazovku jsou k dispozici vstupy HDMI a DisplayPort.
- Některé signály jsou ke správnému zobrazení přeformátovány.

VIERA Link „HDAVI Control™“

Shrnutí funkce VIERA Link

Využijte další vzájemnou spolupráci HDMI s přístroji Panasonic, které mají funkci „HDAVI Control™“.

Funkce VIERA Link (HDAVI Control) propojuje televizor s jiným zařízením podporujícím tuto funkci. Mezi její přednosti patří snadné ovládání a přehrávání, úspora energie, provoz domácího kina bez složitého nastavování atd. Připojení k zařízení (Rekordér DIGA, HD videokamera, Domácí kino, Zesilovač apod.) prostřednictvím kabelů HDMI a SCART umožňuje jejich automatické vzájemné propojení. Tyto funkce jsou omezeny na modely využívající „HDAVI Control“ a „VIERA Link“.

- Tento televizor podporuje funkci „HDAVI Control 5“.
- Některé funkce nejsou s ohledem na verzi HDAVI Control zařízení dostupné. Ověřte si verzi HDAVI Control připojeného zařízení.
- Funkce VIERA Link „HDAVI Control“ je jedinečná funkce, která byla vyvinuta a přidána na základě ovládacích funkcí poskytovaných HDMI, což je průmyslový standard označovaný také jako HDMI CEC (Consumer Electronics Control – ovládání spotřební elektroniky). Její fungování s produkty jiných výrobců, které také podporují HDMI CEC, však není zaručeno.
- Funkce VIERA Link mohou být dostupné i u zařízení jiných výrobců podporujících rozhraní HDMI CEC.
- Další informace naleznete v jednotlivých návodech k použití pro zařízení jiných výrobců podporující funkce VIERA Link.
- O vhodném zařízení Panasonic se poraďte s místním prodejcem Panasonic.

■ VIERA Link (připojení HDMI)

- Použijte plně zapojený kompatibilní kabel HDMI.
- Kabelem HDMI propojte zařízení podporující funkci VIERA Link a konektor HDMI televizoru.

Podrobnosti týkající se kabelu HDMI k připojení videokamery Panasonic HD nebo fotoaparátu LUMIX naleznete v návodu k zařízení.

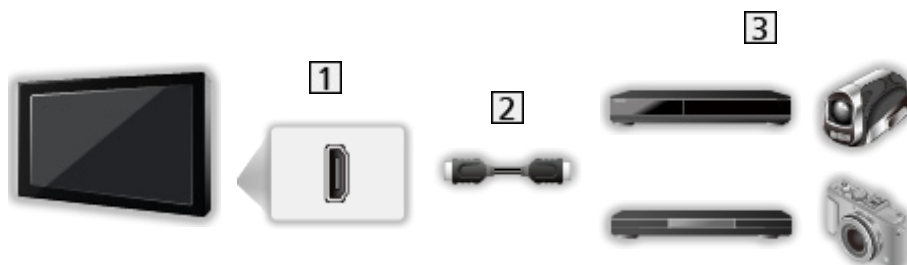

- 1 Konektor HDMI
- 2 Kabel HDMI
- 3 Zařízení s funkcí VIERA Link (Rekordér DIGA / Přehrávač DVD / Přehrávač disků Blu-ray / HD videokamera / fotoaparát LUMIX)

■ Dostupné funkce (připojení HDMI)

Rekordér DIGA / Přehrávač DVD / Přehrávač disků Blu-ray

- Snadné přehrávání
- Zapínání přes Link
- Vypínání přes Link
- Úsporný standby režim*²
- Inteligent. auto vypnutí*²
- Ovládání VIERA Link*¹

HD videokamera / fotoaparát LUMIX

- Snadné přehrávání
- Zapínání přes Link
- Vypínání přes Link
- Ovládání VIERA Link*¹

*¹ : Pro zařízení vybavené funkcí „HDAVI Control 2“ a novější

*² : Pro zařízení vybavené funkcí „HDAVI Control 4“ a novější

■ VIERA Link (připojení zvukových výstupů a HDMI)

- Použijte plně zapojený kompatibilní kabel HDMI.
- Kabelem HDMI propojte zařízení podporující funkci VIERA Link a konektor HDMI televizoru.
- Použijte plně zapojený kabel SCART.
- Pro audio výstup z televizoru použijte optický digitální audio kabel nebo kabel SCART.

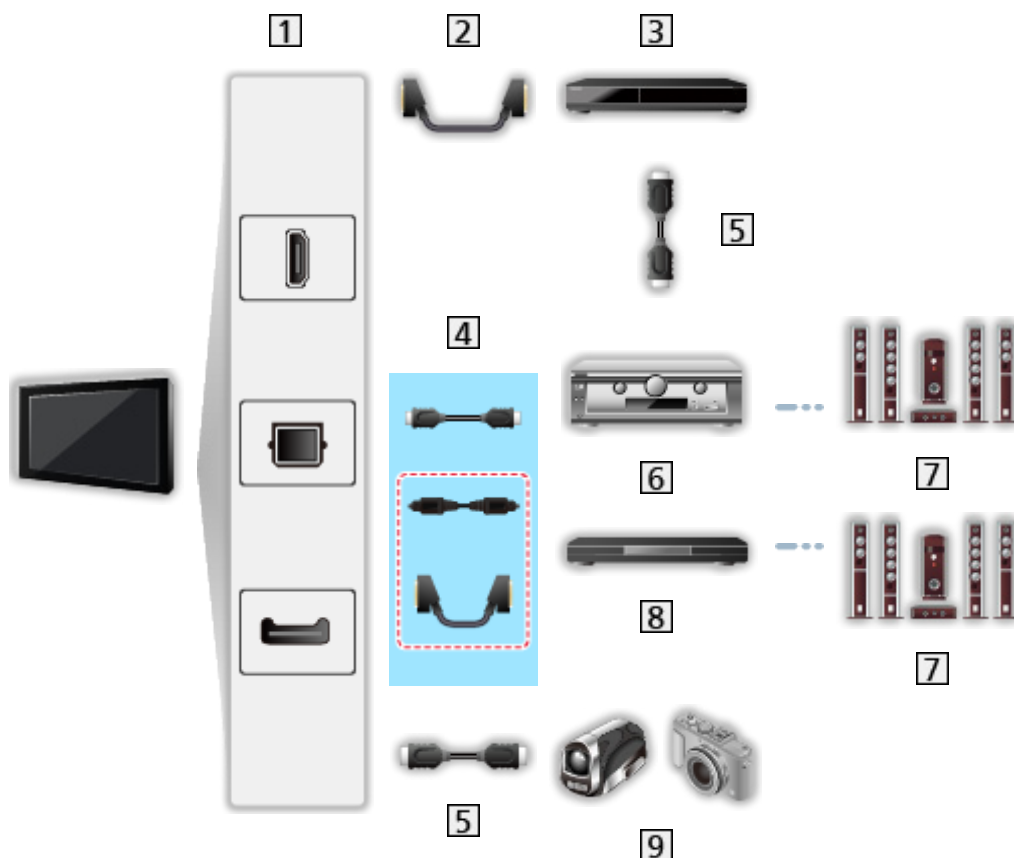

1 Konektor HDMI / DIGITAL AUDIO / Konektor AV1 (SCART)

2 Kabel SCART

- Při připojování k televizoru je nutné použít adaptér AV1 (SCART) (součást dodávky).

3 Rekordér DIGA s funkcí VIERA Link

4 Kabel HDMI (Optický digitální audio kabel * / Kabel SCART *)

- Při připojování k televizoru je nutné použít adaptér AV1 (SCART) (součást dodávky).

5 Kabel HDMI

6 Zesilovač s funkcí VIERA Link

7 Reprosoustava

8 Domácí kino / Domácí kino s přehrávačem disků Blu-ray s funkcí VIERA Link

9 HD videokamera / fotoaparát LUMIX s funkcí VIERA Link

* : Má-li připojené zařízení funkci „HDAVI Control 5“, nemusíte použít tento zvukový kabel (Optický digitální audio kabel / Kabel SCART). V tomto případě připojte zařízení ke konektoru HDMI2 / HDMI4 na televizoru pomocí kabelu HDMI a upravte nastavení výkonu v položce [Výstup ARC](#) v nabídce Zvuk.

■ Dostupné funkce (připojení zvukových výstupů a HDMI)

Domácí kino

- Snadné přehrávání*³
 - Zapínání přes Link
 - Vypínání přes Link
 - Inteligent. auto vypnutí*^{2*4}
 - Ovládání VIERA Link*¹
 - Výběr reproduktorů
-

Domácí kino s přehrávačem disků Blu-ray

- Snadné přehrávání*³
 - Zapínání přes Link
 - Vypínání přes Link
 - Úsporný standby režim*²
 - Inteligent. auto vypnutí*^{2*4}
 - Ovládání VIERA Link*¹
 - Výběr reproduktorů
-

Zesilovač

- Vypínání přes Link
 - Inteligent. auto vypnutí*²
 - Výběr reproduktorů
-

*¹ : Pro zařízení vybavené funkcí „HDAVI Control 2“ a novější

*² : Pro zařízení vybavené funkcí „HDAVI Control 4“ a novější

*³ : Při přehrávání disku

*⁴ : Kromě sledování disku

■ Funkce VIERA Link Control na kompatibilních zařízeních



Následuje maximální počet kompatibilních zařízení, která lze řídit pomocí funkce VIERA Link Control. Toto obsahuje připojení k zařízení již připojeného k TV.

Například, DIGA rekordér připojený k zesilovači, který je připojen k TV pomocí HDMI kabelu.

 → [Funkce > VIERA Link „HDAVI Control™“ > Ovládání VIERA Link](#)

- Rekordér:
Maximálně 3 (Rekordér DIGA atd.)
- Přehrávač:
Maximálně 3 (Přehrávač DVD, Přehrávač disků Blu-ray, HD videokamera, fotoaparát LUMIX, Digitální kamera, Domácí kino, Domácí kino s přehrávačem disků Blu-ray atd.)
- Zvukový systém:
Maximálně 1 (Domácí kino, Domácí kino s přehrávačem disků Blu-ray, Zesilovač atd.)
- Tuner:
Maximálně 4 (Set top box atd.)

Příprava

- Připojte zařízení podporující funkci VIERA Link.
- Pro připojení VIERA Link
 → [Funkce > VIERA Link „HDAVI Control™“ > Shrnutí funkce VIERA Link](#)
- Použijte plně zapojený kompatibilní kabel HDMI.
- Použijte plně zapojený kabel SCART.
- Nastavte připojené zařízení. Přečtěte si návod k zařízení.
- V nabídce nastavení nastavte položku [VIERA Link](#) na hodnotu [Zapnuto](#).
- Nastavte televizor. Po připojení zapněte zařízení a poté televizor. Vyberte vstup HDMI z [Výběr vstupu](#) pomocí  a zkontrolujte, zda se obraz zobrazuje správně. (Toto nastavení by se mělo provést vždy, když nastanou následující podmínky.)
 - První uvedení do provozu
 - Přidání nebo opětovné připojení zařízení
 - Změna nastavení

Snadné přehrávání

Automatické přepínání vstupu – při provozu připojeného zařízení se vstupní režim přepne automaticky.

Zapínání přes Link

Chcete-li použít tuto funkci, nastavte položku [Zapínání přes Link](#) na [Zapnuto](#) v nabídce [Nastavení VIERA link](#).

Pokud začne připojené zařízení přehrávat nebo je aktivován přímý navigátor / funkční nabídka zařízení, televizor se automaticky zapne. (Pouze pokud je televizor v pohotovostním režimu.)

Vypínání přes Link

Chcete-li použít tuto funkci, nastavte položku [Vypínání přes Link](#) na [Zapnuto](#) v nabídce [Nastavení VIERA link](#).

Pokud je televizor v pohotovostním režimu, připojené zařízení se také automaticky přepne do pohotovostního režimu.

- Tato funkce funguje, i když TV vstoupí automaticky do pohotovostního režimu pomocí funkce automatické přepínání do pohotovostního režimu.

Úsporný standby režim

Chcete-li použít tuto funkci, nastavte položku [Úsporný standby režim](#) na [Zapnuto](#) v nabídce [Nastavení VIERA link](#).

Vyšší nebo nižší příkon připojeného zařízení v pohotovostním režimu se kvůli úspoře energie synchronně řídí stavem televizoru (zapnuto / vypnuto).

Pokud je televizor přepnut do pohotovostního režimu, připojené zařízení se automaticky přepne do pohotovostního režimu. Spotřeba elektrické energie připojeného zařízení se bude automaticky minimalizovat.

Pokud je televizor zapnut, připojené zařízení zůstane stále v pohotovostním režimu, ale příkon je zvýšen, aby byla doba spuštění krátká.

- Tato funkce se projeví, pokud připojené zařízení dokáže změnit příkon v pohotovostním režimu a je nastaveno na vyšší spotřebu.
- Tato funkce bude fungovat, pokud je položka [Vypínání přes Link](#) nastavena na hodnotu [Zapnuto](#).

Inteligent. auto vypnutí

Chcete-li použít tuto funkci, nastavte položku [Inteligent. auto vypnutí](#) na [Zapnuto](#) v nabídce [Nastavení VIERA link](#).

Pokud je televizor zapnutý, připojené zařízení, které nikdo nepoužívá, se kvůli snížení spotřeby elektrické energie automaticky přepne do pohotovostního režimu. Pokud je například vstupní režim přepnut z HDMI nebo pokud se položka [Výběr reproduktorů](#) přepne na možnost [TV](#) (kromě sledování disku).

- Tato funkce nemusí pracovat správně, závisí na připojeném zařízení. V takovém případě zvolte možnost [Vypnuto](#).

Ovládání VIERA Link

Dálkovým ovladačem televizoru lze ovládat některé funkce připojeného zařízení tak, že namíříte dálkový ovladač na přijímač signálu na televizoru.

1. Zobrazte položku Seznam aplikací pomocí tlačítka **APPS**.
2. Vyberte položku **VIERA Link** pomocí tlačítek Δ / ∇ / \triangleleft / \triangleright a stiskněte **OK**.
3. Vyberte položku **Ovládání VIERA Link** pomocí tlačítek Δ / ∇ a stiskněte **OK**.
4. Vyberte jednu z následujících položek pomocí tlačítek Δ / ∇ a stiskněte **OK**.

[Rekordér](#) / [Přehrávač](#) / [Domácí kino](#) / [Video kamera](#) / [LUMIX](#) / [Digitální kamera](#) / [Ostatní](#)

(Zobrazí se nabídka zařízení, ke kterému přistupujete. Vstupní režim se změní automaticky.)

- Zobrazovaná položka se může lišit v závislosti na připojeném zařízení.
 - Položka **Domácí kino** představuje domácí kino, domácí kino s přehrávačem disků Blu-ray nebo domácí kino s rekordérem.
 - Položka **Ostatní** znamená Tuner set top box.
5. S nabídkou zařízení pracujte podle pokynů na obrazovce.
 - Potvrďte, že kód pro dálkové ovládání je „73“.
 → **Sledování > Externí zařízení > Ovládání pomocí dálkového ovladače televizoru**
 - Zobrazení průvodce funkcí
OPTION
(Pokud pracujete se zařízeními jiných výrobců, může se zobrazit nabídka nastavení / volba obsahu.)
 - Dostupná tlačítka na dálkovém ovladači televizoru závisí na připojeném zařízení.

■ Pokud je připojen větší počet rekordérů nebo přehrávačů

Každý rekordér / přehrávač je očíslován. Počet je dán nižším číslem konektoru HDMI připojeného ke stejnému typu zařízení. Příklad: dva rekordéry jsou připojeny konektory HDMI2 a HDMI3. Rekordér připojený k HDMI2 se zobrazuje jako **Rekordér1** a rekordér připojený k HDMI3 jako **Rekordér2**.

■ Pokud pracujete se zařízením, které není typu VIERA Link

Bude zobrazen typ připojeného zařízení. I když máte k připojenému zařízení přístup, nemůžete jej ovládat. Použijte dálkové ovládání připojeného zařízení.

= Poznámka =

- Pokud zařízení nelze ovládat, zkontrolujte nastavení a samotné zařízení.
 → [Funkce > VIERA Link „HDAVI Control™“ > Shnutí funkce VIERA Link](#)
- Některé funkce nemusí být dostupné, závisí na zařízení. V tomto případě použijte dálkové ovládání připojeného zařízení.
- Podrobnosti týkající se ovládání připojeného zařízení naleznete v návodu k zařízení.

Výběr reproduktorů

Tímto dálkovým ovladačem televizoru lze ovládat reprosoustavy domácího kina tak, že namíříte dálkový ovladač na přijímač signálu na televizoru.

1. Zobrazte položku Seznam aplikací pomocí tlačítka **APPS**.
2. Vyberte položku **VIERA Link** pomocí tlačítek Δ / ∇ / \triangleleft / \triangleright a stiskněte **OK**.
3. Vyberte položku **Výběr reproduktorů** pomocí tlačítek Δ / ∇ a stiskněte **OK**.
4. Vyberte položku **Domácí kino / TV** pomocí tlačítek Δ / ∇ a nastavte stisknutím **OK**.

Domácí kino:

Zvuk vychází z reproduktorů domácího kina. Pokud je domácí kino přehrávače, domácí kino s přehrávačem disků Blu-ray nebo zesilovač v pohotovostním režimu, automaticky se zapne.

- Zvuk reproduktorů televizoru je vypnutý. Pokud je zařízení vypnuto, reproduktory televizoru se aktivují.
- Můžete použít **Zvyšování / snižování hlasitosti** a **MUTE**.



TV:

Reproduktory televizoru jsou aktivní.

■ Vícekanálový zvuk

Přejete-li si vychutnat vícekanálový zvuk (např. Dolby Digital 5.1ch) prostřednictvím zesilovače, připojte jej kabelem HDMI a optickým digitálním zvukovým kabelem a poté vyberte možnost **Domácí kino**. Má-li zesilovač funkci „HDAVI Control 5“, stačí jej pouze připojit pomocí kabelu HDMI ke konektoru HDMI2 / HDMI4 na televizoru a upravit nastavení výkonu v položce **Výstup ARC** v nabídce Zvuk.

Pokud si chcete vychutnat vícekanálový zvuk z rekordéru DIGA, zapojte kabel HDMI z rekordéru DIGA do zesilovače.

= Poznámka =

- Pokud zařízení nelze ovládat, zkontrolujte nastavení a samotné zařízení.



→ [Funkce > VIERA Link „HDAVI Control™“ > Shrnutí funkce VIERA Link](#)

Poznámka

- Tyto funkce nemusí pracovat správně, závisí na připojeném zařízení.
- Po několik prvních sekund po přepnutí vstupního režimu nemusí být obraz nebo zvuk k dispozici.
- Nejnovějším standardem pro zařízení kompatibilní s funkcí HDAVI Control je „HDAVI Control 5“. Tento standard je kompatibilní s běžným zařízením HDAVI.
- Chcete-li potvrdit verzi funkce HDAVI Control tohoto televizoru



→ [Podpora > Informace > Použití nabídky nápovědy](#)

Dětský zámek





Funkce dětského zámku

Specifické kanály / vstupní konektory AV lze uzamknout a kontrolovat, kdo je sleduje. Pokud je vybrán uzamčený kanál / vstup, zobrazí se zpráva. Zadejte číslo PIN pro sledování.

1. Zobrazte nabídku pomocí tlačítka **MENU**.
2. Vyberte položku **Nastavení** > **Dětský zámek** pomocí tlačítek Δ / ∇ a stiskněte **OK**.

3. K zadání kódu PIN (4 číslice) použijte **Číselná tlačítka**.



- Při prvním nastavení vložte PIN dvakrát.
 - PIN si poznamenejte, pro případ že byste jej zapomněli.
 - V závislosti na zemi může být jako výchozí kód PIN uloženo číslo „0000“.
4. Vyberte položku **Dětský zámek / seznam** pomocí tlačítek Δ / ∇ a stiskněte **OK**.
 5. Vyberte kanál / vstup pomocí tlačítek Δ / ∇ a uzamkněte stisknutím **OK**.
 - Ikona  se objeví tehdy, když je kanál / vstup uzamčen.
 - Zrušení uzamčení
 - 1) Vyberte uzamčený kanál / vstup pomocí tlačítek Δ / ∇ .
 - 2) Stiskněte **OK**.
 - Třídění jmen kanálů v abecedním pořadí
 -  (Červená)
 - Uzamčení všech kanálů
 -  (Zelená)
 - Zrušení veškerých uzamčení
 -  (Žlutá)
 - Skok na začátek další skupiny vstupů / kanálů
 -  (Modrá)

Kód PIN

Kód PIN můžete změnit.

1. Vyberte položku **Změnit PIN** pomocí tlačítek Δ / ∇ a stiskněte **OK**.
2. Zadejte dvakrát nový kód PIN pomocí **Číselná tlačítka**.



= Poznámka =

- Nastavení možnosti **Expediční nastavení** vymaže kód PIN a veškerá nastavení.

Úroveň omezení

Pokud chcete sledovat program DVB, který má pro určitý věk omezení, zadejte kód PIN (závisí na vysílací stanici).

1. Vyberte položku **Úroveň omezení** pomocí tlačítek Δ / ∇ a stiskněte **OK**.
2. Vyberte věk pro omezení sledování programů pomocí tlačítek Δ / ∇ a nastavte stisknutím **OK**.
 - Dostupnost této funkce závisí na zemi, kterou jste zvolili.

= Poznámka =

- Nastavení možnosti **Expediční nastavení** vymaže kód PIN a veškerá nastavení.

Aplikace datových služeb

Používání aplikace datové služby

Máte možnost využívat aplikaci HbbTV (Hybrid Broadcast Broadband TV), která patří mezi interaktivní služby pro digitální vysílání.

1. Zobrazte položku [Výběr TV](#) pomocí tlačítka **TV**.
2. Vyberte režim pomocí tlačítek Δ / ∇ a nastavte stisknutím **OK**.
[DVB-S](#) / [DVB-C](#) / [DVB-T](#)
3. Zobrazte nabídku pomocí tlačítka **MENU**.
4. Vyberte položky [Nastavení](#) > [Aplikace datových služeb](#) > [Služba](#) pomocí tlačítek Δ / ∇ a stiskněte **OK**.
5. Vyberte položku [Auto start Zap.](#) pomocí tlačítek Δ / ∇ a nastavte stisknutím **OK**.
 - Pokud je aplikace k dispozici, zobrazí se upozornění. Postupujte podle pokynů na obrazovce.
 - Podporuje-li program aplikaci Hybrid Broadcast Broadband TV, zobrazí se v informačním pruhu symbol .
[Sledování](#) > [Základy](#) > [Informační pruh](#)
- Ukončení aplikace

EXIT

Cookie

1. Zobrazte nabídku pomocí tlačítka **MENU**.
2. Vyberte položky [Nastavení](#) > [Aplikace datových služeb](#) > [Uložit Cookie](#) / [Smazat Cookie](#) pomocí tlačítek Δ / ∇ a stiskněte **OK**.

[Uložit Cookie](#)



([Zapnuto](#) / [Vypnuto](#))

Umožňuje ukládat technické informace, které si aplikace datové služby ponechává v televizoru, aby jej mohla opět rozeznat a použít.

[Smazat Cookie](#)

Maže veškeré technické informace ponechané aplikací datové služby.

Poznámka

- Chcete-li plně využívat aplikaci HbbTV, potřebujete širokopásmové připojení k síti. Ujistěte se, zda jsou síťová připojení a nastavení sítě dokončena.
 -  → Síť > Síťová připojení
 -  → Síť > Nastavení sítě
- V závislosti na zemi, oblasti a vysílací stanici nemusí být všechny datové služby k dispozici.
- Neplatí v režimu více oken.
- Internetové připojení může být v závislosti na prostředí připojení pomalé nebo neúspěšné.
- Operace se liší v závislosti na provozovateli. Postupujte podle pokynů na obrazovce.
- Pokyny na obrazovce nemusí odpovídat tlačítkům na dálkovém ovladači.

Common Interface

Pozor

Pokud se na obrazovce zobrazí zpráva o šifrování, není vložen správný modul Common Interface (CI) a čipová karta Smart Card, které jsou požadovány pro tuto službu.

■ Vložení modulu CI a čipové karty Smart Card

- Při vkládání nebo vyjímání modulu CI musí být televizor vypnut vypínačem Hlavní vypínač.
- Pokud byly čipová karta Smart Card a modul CI dodány jako jedna sada, nejprve umístěte modul CI a poté do něj vložte čipovou kartu Smart Card.
- Modul CI vkládejte nebo vyjímejte úplně a správným směrem, jak je znázorněno.

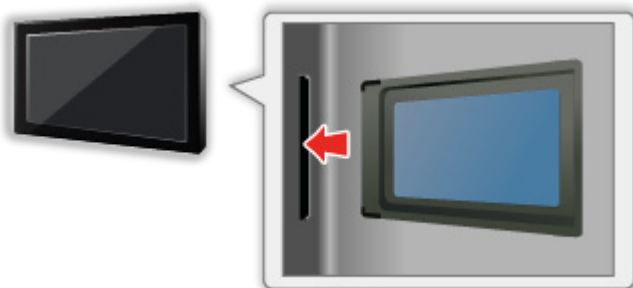

- Při pokládání televizoru na zadní stranu odstraňte modul CI z televizoru. Mohlo by dojít k poškození modulu CI a slotu CI.

= Poznámka =

- Na trhu mohou být k dispozici některé moduly CI se staršími verzemi firmwaru, které plně nespolupracují s touto novou verzí CI+ v1.3 TV. V takovém případě se obraťte na svého poskytovatele obsahu.

Používání Common Interface

Nabídka modulu Common Interface (CI) poskytuje přístup k softwaru, který je uložen v modulech CI.

- Tato funkce nemusí být v některých zemích nebo regionech k dispozici.
- V závislosti na vysílaném programu nebo službách nemusí být k dispozici obrazový nebo zvukový signál.

I když vám může modul CI umožnit sledování některých služeb, tento televizor veškeré služby nezaručuje (např. sledování zakódovaných placených TV kanálů). Používejte pouze modul CI schválený provozovatelem vysílání. O další informace a podmínky poskytování služeb požádejte operátora / provozovatele vysílání nebo výrobce modulu CI.

■ Vložte modul CI (volitelný doplněk)

- Objeví se kódované kanály. (Zobrazitelné kanály a vlastnosti závisí na modulu CI.) Pokud se neobjeví šifrované kanály, proveďte následující kroky.
- Další podrobnosti získáte v návodu k použití modulu CI nebo u poskytovatele obsahu.

1. Zobrazte položku **Výběr TV** pomocí tlačítka **TV**.
2. Vyberte režim pomocí tlačítek Δ / ∇ a nastavte stisknutím **OK**.

DVB-C / DVB-T

3. Zobrazte nabídku pomocí tlačítka **MENU**.
4. Vyberte položku **Nastavení > Common Interface** pomocí tlačítek Δ / ∇ a stiskněte **OK**.
5. Pomocí tlačítek Δ / ∇ vyberte **Slot 1: / Slot 2:**, stiskněte **OK** a postupujte podle pokynů na obrazovce.
 - Pokyny na obrazovce nemusí odpovídat tlačítkům na dálkovém ovladači.
 - Můžete rovněž vybrat modul CI ke sledování kódovaných kanálů pomocí **Výběr modulu CAM**.

 → **Sledování > Základy > Volby**

= Poznámka =

- Za účelem správného naladění kódovaných kanálů musí být vložen a vybrán odpovídající modul CI.
- Pro plné využití této funkce (sledování, záznam atd.) vložte do každého slotu stejný modul CI.

Expediční nastavení

Expediční nastavení

Obnoví původní nastavení televizoru (nebudou naladěny žádné programy).

Dojde k resetování všech nastavení (nastavení kanálů, obrazu, zvuku atd.) kromě nastavení položky [Nastavení zařízení USB](#).

1. Zobrazte nabídku pomocí tlačítka **MENU**.
2. Vyberte položky [Nastavení](#) > [Nastavení systému](#) > [Expediční nastavení](#) pomocí tlačítek \triangle / ∇ a stiskněte **OK**.
 - V závislosti na příslušné zemi se může požadovat zadání kódu PIN dětského zámku. Pokud jste zapomněli svůj změněný kód PIN, zadejte kód PIN „6969“.

 → [Funkce](#) > [Dětský zámek](#) > [Kód PIN](#)
3. Když se zobrazí potvrzovací obrazovka, zvolte možnost [Ano](#) pomocí tlačítek \triangleleft / \triangleright a nastavte stisknutím **OK**.
4. Postupujte podle pokynů na obrazovce.
 - [Automatické ladění](#) se spustí automaticky.

= Poznámka =

- Chcete-li znovu naladit televizní kanály (například po přestěhování), nastavte [Automatické ladění](#).

 → [Sledování](#) > [Ladění a úpravy kanálů](#) > [Automatické ladění](#)

Aktualizace softwaru TV

Informace

Může být k dispozici ke stažení nová verze softwaru umožňující zdokonalení výkonu nebo ovládání televizoru.

Pokud je k dispozici aktualizace systému a kanál dostane informace o aktualizaci, zobrazí se oznámení.

- Chcete-li nainstalovat nový software, pomocí šipek ◀ / ▶ vyberte možnost **Standby** / **Nyní** a potvrďte stiskem tlačítka **OK**.

Standby:

Nainstaluje nový software v pohotovostním režimu.

Nyní:

Nainstaluje nový software ihned.

Automatická aktualizace

Nový software můžete aktualizovat automaticky.

1. Zobrazte nabídku pomocí tlačítka **MENU**.
2. Vyberte položky **Nastavení** > **Nastavení systému** > **Aktualizace systému** > **Hledat v pohotovostním stavu** pomocí tlačítek ▲ / ▼ a stiskněte **OK**.
3. Nastavte čas pomocí tlačítek ▲ / ▼ a nastavte stisknutím **OK**.
 - Pokud jsou k dispozici aktualizace softwaru, objeví se zpráva s oznámením. Chcete-li nainstalovat nový software, pomocí šipek ◀ / ▶ vyberte možnost **Standby** / **Nyní** a potvrďte stiskem tlačítka **OK**.

Standby:

Nainstaluje nový software v pohotovostním režimu.

Nyní:

Nainstaluje nový software ihned.

- Pokud se provádí aktualizace systému, software bude aktualizován, což může změnit funkce televizoru. Pokud aktualizaci nechcete provést, nastavte položku **Hledat v pohotovostním stavu** na hodnotu **Vypnuto**.
- Automatickou aktualizaci nelze provést za následujících podmínek:
 - Televizor je vypnutý pomocí Hlavní vypínač
 - Probíhá nahrávání.

= Poznámka =

- Stahování může trvat až několik hodin.
- Během načítání softwaru a aktualizace systému televizor NEVYPÍNEJTE.

- Oznámením může být připomínka. V tomto případě se objeví informace o harmonogramu (datum, kdy bude nová verze použitelná). Pro aktualizaci si můžete nastavit rezervaci. Pokud je televizor vypnutý, aktualizace se nespustí.

Manuální aktualizace

Nový software můžete aktualizovat manuálně.

1. Zobrazte nabídku pomocí tlačítka **MENU**.
2. Vyberte položky **Nastavení** > **Nastavení systému** > **Aktualizace systému** > **Hledat aktualizace teď** pomocí tlačítek **△** / **▽** a stiskněte **OK**.
3. Budou vyhledány aktualizace (trvá několik minut) a pokud budou nalezeny, zobrazí se odpovídající zpráva.
4. Stáhněte pomocí tlačítka **OK**.

= Poznámka =

- Stahování může trvat až několik hodin.
- Během načítání softwaru a aktualizace systému televizor **NEVYPÍNEJTE**.

Nastavení znaků

Použití číselných tlačítek

K zadávání znaků pro volné vstupní položky je možné používat **Číselná tlačítka**.

Stiskněte opakovaně **Číselná tlačítka**, dokud nedosáhnete požadovaného režimu.

1 : . @ / 1 ! : # + - * _ () “ ‘ % & ? , ; = \$ [] ~ < > { } | ` ^ \

2 : a b c 2 A B C á č Á Č

3 : d e f 3 D E F é ě É Ě

4 : g h i 4 G H I í

5 : j k l 5 J K L

6 : m n o 6 M N O

7 : p q r s 7 P Q R S ř š Ř Š

8 : t u v 8 T U V ť ů ú ť ů Ú

9 : w x y z 9 W X Y Z ý ž Ý Ž

0 : Mezera 0

- Pokud jednu sekundu počkáte, znak se automaticky vloží.
- K zadání znaků lze rovněž použít tlačítko **OK** nebo jiná **Číselná tlačítka** na méně než 1 sekundu.
- Znaky se mohou lišit v závislosti na zadávaných položkách.

Nastavení zařízení Bluetooth

Nastavení Bluetooth

S tímto televizorem lze používat klávesnice * / myš * Bluetooth po jejich nastavení pomocí položky [Nastavení Bluetooth](#) v nabídce Nastavení.

*: Lze použít klávesnice / myš splňující požadavky HID (Human Interface Device Profile).

- Doplnující informace o zařízeních lze získat na následující webové stránce.

<http://panasonic.net/viera/support> (pouze anglicky)

1. Zobrazte nabídku pomocí tlačítka **MENU**.
2. Vyberte položky [Nastavení](#) > [Nastavení Bluetooth](#) > [Zařízení](#) pomocí tlačítek Δ / ∇ a stiskněte **OK**.

Zařízení

Prohledá dostupné zařízení a zobrazí jeho stav.

Nespárováno:

Zařízení není registrováno. Chcete-li zařízení používat s tímto televizorem, registrujte ho podle pokynů na obrazovce.

Připojeno:

Zařízení je registrováno a můžete je používat s tímto televizorem.

Nepřipojeno:

Zařízení je již registrováno, ale není připojeno k tomuto televizoru. Zkontrolujte, zda je zařízení zapnuté a v dostupném rozsahu.

-
- Toto nastavení nebylo navrženo pro 3D brýle ani dotykový ovladač s podporou bezdrátové technologie Bluetooth.

Klávesnice

Klávesnice

- Klávesnice vyžadující ovladače nejsou podporovány.
- Chcete-li změnit typ jazyka, nastavte položku [Rozvržení klávesnice](#).
 - 1) Zobrazte nabídku pomocí tlačítka **MENU**.
 - 2) Vyberte položky [Nastavení](#) > [Nastavení systému](#) > [Rozvržení klávesnice](#) pomocí tlačítek Δ / ∇ a stiskněte **OK**.
 - 3) Vyberte jazyk pomocí tlačítek Δ / ∇ a nastavte stisknutím tlačítka **OK**.
- Znaky se nemusí správně zobrazit na TV obrazovce v závislosti na připojené klávesnici nebo nastavení rozložení klávesnice.
- Některé klávesy na klávesnici mohou odpovídat ovládacím prvkům na dálkovém ovladači.



Klávesnice	Dálkový ovladač
\uparrow / \downarrow / \leftarrow / \rightarrow	Δ / ∇ / \triangleleft / \triangleright
Enter	OK
Backspace	BACK/RETURN
Esc	EXIT
0 - 9 / Znak	Číselná tlačítka
F1	HOME
F2	APPS
F3	MENU
F4	AV
F5 / F6	Přepínání kanálů dolů / nahoru
F7 / F8	Snižování / zvyšování hlasitosti
F9 / F10 / F11 / F12	Barevná tlačítka

Nastavení

Nabídka nastavení

Použití

K nastavení obrazu, zvuku a dalších funkcí slouží různá menu.

1. Zobrazte nabídku pomocí tlačítka **MENU**.
 - Zobrazené položky se liší v závislosti na vstupním signálu.
 2. Vyberte nabídku pomocí tlačítek Δ / ∇ a stiskněte **OK**.
 3. Vyberte požadované položky pomocí tlačítek Δ / ∇ a stiskněte **OK**.
 - Lze zvolit pouze dostupné položky.
 - K nabídce můžete také přistoupit z položky **eNápověda** stisknutím tlačítka  (Červená) na každé položce (je-li k dispozici).
- Mezi možnostmi si vybírejte pomocí tlačítek Δ / ∇ a stisknutím je **OK** nastavte.
 - Položky si můžete přizpůsobit posuvníkem pomocí tlačítek \triangleleft / \triangleright a nastavit stisknutím **OK**.
 - Na další obrazovku můžete přejít pomocí tlačítka **OK**.
 - Pro některé položky můžete libovolně zadat názvy nebo čísla.
 - 1) Zadejte znaky jeden po druhém pomocí tlačítek Δ / ∇ / \triangleleft / \triangleright a stisknutím **OK** proveďte nastavení.
 - K nastavení znaků lze použít **Číselná tlačítka**.
 → **Funkce > Nastavení znaků > Použití číselných tlačítek**
 - 2) Uložte stisknutím tlačítka **BACK/RETURN**.
 - Vynulování nastavení
 - Chcete-li spustit obrázek nebo nastavení zvuku, zvolte možnost **Obnova výchozích hodnot** v nabídce obrazu nebo zvuku.
 - Chcete-li spustit všechna nastavení, vyberte **Expediční nastavení**.
 → **Funkce > Expediční nastavení**
 - Zavření obrazovky menu
EXIT
 - Návrat na předchozí obrazovku
BACK/RETURN

- Pohyb na stránkách menu



- Chcete-li změnit typ barev informací zobrazovaných na obrazovce, nastavte [Barva OSD](#).

 → [Můj Home Screen > Můj Home Screen > Barva OSD](#)

= Poznámka =

- Položky nabídky a volitelné možnosti se liší v závislosti na režimu (režim TV, přehrávač médií, síťová zařízení atd.).
- Některá nastavení v nabídce Obraz mohou rovněž ovlivnit obrazovku nabídky při sledování obsahu ve formátu 4K.

■ Pomocí tlačítek na ovládacím panelu

1. Stisknutím a podržením tlačítka tlačítka INPUT/OK/HOLD for MENU po dobu 3 sekund zobrazte hlavní menu.
2. Vyberte a nastavte pomocí následujících tlačítek na ovládacím panelu.
 - Přesunutí kurzoru / výběr z řady možností / výběr položky menu (pouze nahoru a dolů) / nastavení úrovně (pouze doleva a doprava)

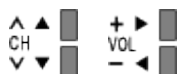

- Vstupte do menu / uložení provedeného nastavení nebo nastavení možností pomocí tlačítka INPUT/OK/HOLD for MENU

Obraz

Mód zobrazení

Slouží k výběru vašeho oblíbeného režimu obrazu pro jednotlivé vstupy.

([Dynamický](#) / [Normální](#) / [Kino](#) / [THX Cinema](#) / [THX Bright Room](#) / [Kino režim](#) / [Monitor](#) / [Uživatelský](#) / [Profesionál1](#) / [Profesionál2](#))

 → [Sledování](#) > [Pro ten nejlepší obraz](#) > [Mód zobrazení](#)

Základní nastavení

[Podsvícení](#), [Kontrast](#), [Jas](#), [Barevná sytost](#), [Tón barvy](#), [Ostrost](#)

Upravuje úroveň těchto parametrů podle vašich osobních preferencí.

 → [Sledování](#) > [Pro ten nejlepší obraz](#) > [Základní nastavení](#)

- [Ostrost](#) není k dispozici, když je položka [1080p bod na 4body](#) nastavena na [Zapnuto](#).

Teplota barev

Nastavuje celkový barevný odstín obrazu (modřejší – červenější).

 → [Sledování](#) > [Pro ten nejlepší obraz](#) > [Základní nastavení](#)

Živá barva

([Zapnuto](#) / [Vypnuto](#))

Automaticky nastaví jasné barvy.

 → [Sledování](#) > [Pro ten nejlepší obraz](#) > [Základní nastavení](#)

Úprava kvality barev

([Maximální](#) / [Minimální](#) / [Vypnuto](#))

Zobrazuje jasný obraz s rozšířeným rozsahem barev.

 → [Sledování](#) > [Pro ten nejlepší obraz](#) > [Základní nastavení](#)

- Určeno pro vstup HDMI nebo videa přehrávaná v přehrávači médií
- Neplatí v případě, pokud je položka [Mód zobrazení](#) nastavena na režimy THX

Efekt diapozitivu

(Maximální / Minimální / Vypnuto)

Zajišťuje provádění obrazových efektů, jako například převedení fotografie na diapozitiv.

 → Sledování > Pro ten nejlepší obraz > Základní nastavení

- Určeno pro vstup HDMI nebo fotografie zobrazované v přehrávači médií
 - Neplatí v případě, pokud je položka **Mód zobrazení** nastavena na režimy THX
-

Adaptivní řízení podsvitu

Automaticky reguluje úroveň podsvícení podle obrázků.

 → Sledování > Pro ten nejlepší obraz > Základní nastavení

- Neplatí v režimu více oken.
-

Letterbox

(Stmívač / Normální)

Nastavuje úroveň černé v oblasti formátu letterbox (anamorfni) pro sledování videoklipů atd.

 → Sledování > Pro ten nejlepší obraz > Základní nastavení

Vylepšení rozlišení

(Automaticky / Velká / Střední / Malá / Vypnuto)

Zvětšením rozlišení snímku lze dosáhnout ostřejšího obrazu.

 → Sledování > Pro ten nejlepší obraz > Základní nastavení

- Neplatí v případě, kdy je položka **1080p bod na 4body** nastavena na hodnotu **Zapnuto**.
-

Vyhlazení titulků

(Automaticky / Velká / Střední / Malá / Vypnuto)

Vyhlazuje obrysy titulků. Tato funkce je užitečná zejména u obsahu s nízkým rozlišením.

 → Sledování > Pro ten nejlepší obraz > Základní nastavení

- Neplatí v režimu 3D nebo když je položka **1080p bod na 4body** nastavena na **Zapnuto**.
-

Zvýšení jasu

(Velká / Střední / Malá / Vypnuto)

Místně zesiluje kontrast obrazu a zlepšuje tak jeho kvalitu.

 → Sledování > Pro ten nejlepší obraz > Základní nastavení

- Neplatí v režimu 3D nebo když je položka **1080p bod na 4body** nastavena na **Zapnuto**.
-

Intelligent Frame Creation

(Velká / Střední / Malá / Vypnuto)

Slouží k automatické kompenzaci obnovovacího kmitočtu a odstranění chvění, aby byl obraz hladký.

 → Sledování > Pro ten nejlepší obraz > Základní nastavení

- V závislosti na obsahu se na obraze může vyskytovat šum. Abyste tomuto výskytu šumu zabránili, změňte nastavení.
 - Neplatí v režimu více oken, pro fotografie v Přehrávači médií nebo síťových službách, nebo pokud je položka **Herní režim** nastavena na **Zapnuto**, nebo pokud je poměr stran nastaven na **H Full**
-

24p Smooth Film

(Velká / Střední / Malá / Vypnuto)

Slouží k automatické kompenzaci obnovovacího kmitočtu, aby byl obraz signálu 24 p plynulejší.

 → Sledování > Pro ten nejlepší obraz > Základní nastavení

- Tato funkce je dostupná pouze pro vstup signálu 24p a zobrazí se místo režimu **Intelligent Frame Creation**.
- Neplatí v režimu více oken, pro fotografie v Přehrávači médií nebo síťových službách, nebo pokud je položka **Herní režim** nastavena na **Zapnuto**, nebo pokud je poměr stran nastaven na **H Full**

Senzor osvětlení okolí

Funkce automatického ovládání jasu

Automaticky upraví nastavení obrazu podle podmínek osvětlení.

(Zapnuto / Vypnuto)

 → Sledování > Pro ten nejlepší obraz > Senzor osvětlení okolí

Nastavení redukce šumu

Omezení šumu

(Automaticky / Velká / Střední / Malá / Vypnuto)

Snižuje nežádoucí obrazový šum.

 → Sledování > Pro ten nejlepší obraz > Nastavení redukce šumu

Vylepšení formátu MPEG

(Automaticky / Velká / Střední / Malá / Vypnuto)

Snižuje poblikávání v úsecích s obrysovými přechody obrazu a blokový šum.

 → Sledování > Pro ten nejlepší obraz > Nastavení redukce šumu

Rozšířená nastavení

Můžete přizpůsobit a nastavit podrobná nastavení obrazu.

 → Sledování > Pro ten nejlepší obraz > Rozšířená nastavení

Tato funkce je dostupná, pokud je položka **Mód zobrazení** nastavena na možnost **Kino**, **Kino režim**, **Monitor**, **Uživatelský** nebo **Profesionál1 / 2**.

Nastavení možností

Herní režim

(Zapnuto / Vypnuto)

Nabízí rychlou odezvu zobrazení pro hraní her.

 → Sledování > Pro ten nejlepší obraz > Nastavení možností

- Neplatí v režimu televizního vysílání a režimu více oken.
-

Režim Filmová kadence

(Zapnuto / Vypnuto)

Vylepšuje svislé rozlišení pro filmy.

 → Sledování > Pro ten nejlepší obraz > Nastavení možností

- Tato funkce je dostupná pro prokládané signály (neplatí pro režim více oken, síťové služby nebo pokud je položka **Herní režim** nastavena na hodnotu **Zapnuto**).
-

1080p Pure Direct

(Zapnuto / Vypnuto)

Podrobně reprodukuje původní kvalitu obrazu při vstupním signálu 1080p (HDMI / DisplayPort).

 → Sledování > Pro ten nejlepší obraz > Nastavení možností

- Neplatí v režimu 3D, více oken, nebo pokud je položka **1080p bod na 4body** nastavena na **Zapnuto**.
-

4K Pure Direct

(Zapnuto / Vypnuto)

Podrobně reprodukuje původní kvalitu obrazu při vstupním signálu 4K (HDMI / DisplayPort).

 → Sledování > Pro ten nejlepší obraz > Nastavení možností

- Neplatí v režimu 3D nebo v režimu více oken.
-

1080p bod na 4body

(Zapnuto / Vypnuto)

Zobrazuje pixel za pixelem za účelem zvýšení ostroty obrazu u signálu 1080p.

 → Sledování > Pro ten nejlepší obraz > Nastavení možností

- Pro vstup HDMI a DisplayPort
 - Zobrazení pixel za pixelem nemusí být k dispozici u všech obrazů.
 - Neplatí v režimu 3D nebo v režimu více oken.
-

Typ obsahu HDMI

(Grafický / Fotografie / Automaticky / Vypnutý)

Reguluje nastavení obrazu všech HDMI vstupů v souladu se zvoleným typem obsahu.

 → Sledování > Pro ten nejlepší obraz > Nastavení možností

- Pro vstup HDMI
-

Typ obsahu DisplayPort

(Grafický / Fotografie / Vypnuto)

Reguluje nastavení obrazu vstup DisplayPort v souladu se zvoleným typem obsahu.

 → Sledování > Pro ten nejlepší obraz > Nastavení možností

- Pro vstup DisplayPort

Rozsah HDMI RGB

(Automatický / Plnohodnotný / Normální)

Reguluje úroveň černé v obrazu všech HDMI vstupů.

 → Sledování > Pro ten nejlepší obraz > Nastavení možností

- Pro vstup HDMI
-

Rozsah RGB DisplayPortu

(Automatický / Plnohodnotný / Normální)

Reguluje úroveň černé v obrazu vstupu DisplayPort.

 → Sledování > Pro ten nejlepší obraz > Nastavení možností

- Pro vstup DisplayPort
-

System barev AV

(Automaticky / PAL / SECAM / M.NTSC / NTSC)

Vybírá volitelný systém barev podle obrazových signálů.

 → Sledování > Pro ten nejlepší obraz > Nastavení možností

- Pro vstup AV
-

3D-COMB

(Zapnuto / Vypnuto)

Vytváří jasnější obraz statických snímků a pomalých videí.

 → Sledování > Pro ten nejlepší obraz > Nastavení možností

- Pro příjem signálu PAL / NTSC v režimu TV nebo z kompozitního vstupu

Nastavení zobrazení

Převzorkování 16:9

(Zapnuto / Vypnuto)

Volí oblast obrazovky, na které se zobrazí obraz v poměru stran 16:9.

 → Sledování > Pro ten nejlepší obraz > Nastavení zobrazení

- Neplatí pro obsah ve formátu 4K, síťové služby nebo když je položka **1080p bod na 4body** nastavena na **Zapnuto**
-

H-rozměr

(H-rozměr 1 / H-rozměr 2)

Přepíná v rámci snížení šumu na bočním okraji obrazu horizontální rozsah zobrazení.

 → Sledování > Pro ten nejlepší obraz > Nastavení zobrazení

- Pro režim televizoru, vstup AV, HDMI a DisplayPort
 - Neplatí v režimu 4K, 3D nebo když je položka **1080p bod na 4body** nastavena na **Zapnuto**
-

Nastavení zoomu

Nastavuje svislou polohu a velikost, pokud je poměr stran nastavený na **Střed**, **Omezení okrajů Střed**, **Zoom** nebo **Omezení okrajů Zoom**.

 → Sledování > Pro ten nejlepší obraz > Nastavení zobrazení

- Neplatí v režimu 4K.
-

Více oken

Zobrazí dvě okna najednou.

 → Funkce > Více oken > Použití

Obrazovka

(Zapnuto / Vypnuto)

Vypíná obrazovku, když zvolíte možnost **Vypnuto**.

 → Sledování > Pro ten nejlepší obraz > Nastavení zobrazení

3D nastavení

3D detekce

(Zapnuto (Pokročilé) / Zapnuto / Vypnuto)

Výběr automatického přepínání režimu 3D.

 → Sledování > 3D > 3D nastavení

Hlášení signálu 3D

(Zapnuto / Vypnuto)

Slouží k volbě možnosti, zda chcete být upozorněni, je-li nalezen signálu formátu 3D.

 → Sledování > 3D > 3D nastavení

- Neplatí v případě, kdy je položka **3D detekce** nastavena na hodnotu **Zapnuto (Pokročilé)**.
 - Pro DVB, komponentní, HDMI a DisplayPort vstup
-

3D obnovovací frekvence

(Automaticky / 100Hz / 120Hz)

Omezuje chvění a blikání 3D obrazu při používání 3D brýlí.

 → Sledování > 3D > 3D nastavení

2D→3D hloubka

(Velká / Střední / Malá)

Slouží k výběru úrovně hloubky 3D obrazu při sledování převedených 2D obrazů.

 → Sledování > 3D > 3D nastavení

Úpravy 3D

(Zapnuto / Vypnuto)

Úprava 3D efektu (kromě režimu **2D→3D**)

 → Sledování > 3D > 3D nastavení

L/P prohození obrazu

(L/P(Normální) / P/L (Opačný))

Přepne obraz pro levé a pravé oko (neplatí pro režim **2D→3D**).

 → Sledování > 3D > 3D nastavení

Vyhlazení okrajů

(Zapnuto / Vypnuto)

Pokud máte dojem, že konturované části obrazu nejsou dostatečně hladké, nastavte na hodnotu **Zapnuto** (kromě režimu **2D→3D**).

 → [Sledování > 3D > 3D nastavení](#)

Bezpečnostní upozornění

Zobrazuje bezpečnostní informace, které je nutno vzít v úvahu při sledování 3D programů.

 → [Sledování > 3D > 3D nastavení](#)

Nastavení zámku

Slouží k uzamčení nastavení **Profesionál1 / 2** pro jednotlivé vstupy.

 → [Sledování > Pro ten nejlepší obraz > Nastavení zámku](#)

Kopírovat nastavení

Kopírování vybraného nastavení **Kino režim**, **Monitor**, **Uživatelský**, **Profesionál1** nebo **Profesionál2** na jiný vstup.

 → [Sledování > Pro ten nejlepší obraz > Kopírovat nastavení](#)

Obnova výchozích hodnot

Resetuje aktuální režim prohlížení obrázků na výchozí hodnoty.

Zvuk

Režim zvuku

Slouží k výběru vašeho oblíbeného režimu zvuku pro jednotlivé vstupy.

([Standardní](#) / [Hudba](#) / [Okolní prostředí](#) / [Uživatel](#))

 → [Sledování](#) > [Pro ten nejlepší zvuk](#) > [Režim zvuku](#)

Základní nastavení

Hloubky

Upravuje úroveň, aby se zdůraznil nebo minimalizoval zvuk spodního kmitočtového pásma.

 → [Sledování](#) > [Pro ten nejlepší zvuk](#) > [Základní nastavení](#)

Výšky

Upravuje úroveň, aby se zdůraznil nebo minimalizoval zvuk horního kmitočtového pásma.

 → [Sledování](#) > [Pro ten nejlepší zvuk](#) > [Základní nastavení](#)

Ekvalizér

Upravuje úroveň frekvence na zvukovou kvalitu, která je vám příjemná.

 → [Sledování](#) > [Pro ten nejlepší zvuk](#) > [Základní nastavení](#)

Balance

Upravuje úroveň hlasitosti pravého a levého reproduktoru.

 → [Sledování](#) > [Pro ten nejlepší zvuk](#) > [Základní nastavení](#)

Surround

([Stadion](#) / [Hala](#) / [Přirozený](#) / [Vypnuto](#))

Volí nastavení prostorového zvuku.

 → [Sledování](#) > [Pro ten nejlepší zvuk](#) > [Základní nastavení](#)

Zesílení hloubek

([Zapnuto](#) / [Vypnuto](#))

Zvyšuje účinek basových zvuků.

 → [Sledování](#) > [Pro ten nejlepší zvuk](#) > [Základní nastavení](#)

Digitální remaster

(Zapnuto / Vypnuto)

Provádí kompenzaci komprimovaného audio signálu, aby bylo možno reprodukovat původní kvalitu zvuku.

 → Sledování > Pro ten nejlepší zvuk > Základní nastavení

Nastavení hlasitosti

Nastavení reproduktorů

(Reproduktory TV / Sluchátka / Vypnuto)

Volí zvukový výstup k úpravě hlasitosti. Používáte-li externí reproduktory, nastavte možnost **Vypnuto**.

 → Sledování > Pro ten nejlepší zvuk > Nastavení hlasitosti

Hlasitost sluchátek

Nastavuje hlasitost sluchátek.

 → Sledování > Pro ten nejlepší zvuk > Nastavení hlasitosti

Automatické řízení hlas.

(Zapnuto / Vypnuto)

Automaticky reguluje velké rozdíly v hlasitosti mezi kanály a vstupy.

 → Sledování > Pro ten nejlepší zvuk > Nastavení hlasitosti

Korekce hlasitosti

Nastavuje hlasitost jednotlivých kanálů nebo vstupních režimů.

 → Sledování > Pro ten nejlepší zvuk > Nastavení hlasitosti

Vzdálenost repro od zdi

(Méně než 30 cm / Více než 30cm)

Kompenzuje zvuk nízké frekvence v souvislosti se vzdáleností reproduktorů od stěny.

 → Sledování > Pro ten nejlepší zvuk > Nastavení hlasitosti

Hlasový průvodce

Hlasový průvodce

(Zapnuto / Vypnuto)

Nastavením na **Zapnuto** zapnete hlasové pokyny pro základní funkce (zprávy na obrazovce atd.) pro zrakově postižené uživatele.

 → Sledování > Pro ten nejlepší zvuk > Hlasový průvodce

Rychlost

(Vysoká / Normální / Pomalu)

Vybírá rychlost čtení pro hlasové navádění.

 → Sledování > Pro ten nejlepší zvuk > Hlasový průvodce

Hlasitost

(Velká / Střední / Malá)

Vybírá hlasitost čtení pro hlasové navádění.

 → Sledování > Pro ten nejlepší zvuk > Hlasový průvodce

Jazyk

Vybírá jazyk pro hlasové navádění.

 → Sledování > Pro ten nejlepší zvuk > Hlasový průvodce

Úroveň

(Začátečník / Expert)

Vybírá úroveň mnohmluvnosti pro hlasové navádění.

 → Sledování > Pro ten nejlepší zvuk > Hlasový průvodce

Webový prohlížeč

(Zapnuto / Vypnuto)

Chcete-li aktivovat hlasové pokyny pro síťový obsah ve funkci webového prohlížeče, nastavte možnost **Zapnuto**.

 → Sledování > Pro ten nejlepší zvuk > Hlasový průvodce

Zvukový popis

Upřednostňovaný typ zvuku

(Standardní / Zvukový popis)

Nastavení hlasového výstupu pro zrakově postižené uživatele

 → Sledování > Pro ten nejlepší zvuk > Zvukový popis

- Pro DVB
 - Neplatí na podobrazovce v režimu více oken
-

Hlasitost

Nastavuje hlasitost služby zvukového popisu

 → Sledování > Pro ten nejlepší zvuk > Zvukový popis

- Pro DVB
-

Reproduktory

(Mix / Standardní)

Nastavením na možnost **Mix** se aktivuje přehrávání zvukového popisu z reproduktorů televizoru.

 → Sledování > Pro ten nejlepší zvuk > Zvukový popis

- Pro DVB
-

Sluchátka

(Mix / Standardní)

Nastavením na možnost **Mix** se aktivuje přehrávání zvukového popisu ze sluchátek.

 → Sledování > Pro ten nejlepší zvuk > Zvukový popis

- Pro DVB

Rozšířená nastavení

MPX

Slouží k výběru vícenásobného režimu zvuku (je-li k dispozici).

 → Sledování > Pro ten nejlepší zvuk > Rozšířená nastavení

- Pro analogové vysílání
-

Preferovaný zvuk

(Automaticky / Více kanálů / Stereo / MPEG)

Slouží k volbě úvodních nastavení pro zvukové stopy.

 → Sledování > Pro ten nejlepší zvuk > Rozšířená nastavení

- Pro DVB
-

SPDIF

(Automaticky / PCM)

Slouží k výběru výchozího nastavení pro signál digitálního zvukového výstupu z konektorů DIGITAL AUDIO a HDMI2 / HDMI4 (funkce ARC).

 → Sledování > Pro ten nejlepší zvuk > Rozšířená nastavení

- Pro režim DVB nebo obrazový obsah v aplikaci Přehrávač medií / síťových službách
-

Zpoždění SPDIF

V případě posunutí zvuku vůči obrazu lze tímto nastavením seřadit časovou prodlevu zvukového signálu z výstupů DIGITAL AUDIO a HDMI2 / HDMI4 (funkce ARC).

 → Sledování > Pro ten nejlepší zvuk > Rozšířená nastavení

- Pro DVB
-

Vstup HDMI

(Digitální / Analogový)

Slouží k přizpůsobení vstupního signálu.

 → Sledování > Pro ten nejlepší zvuk > Rozšířená nastavení

- Pro vstup HDMI
-

Vstup DisplayPort

(Digitální / Analogový)

Slouží k přizpůsobení vstupního signálu.

 → [Sledování](#) > [Pro ten nejlepší zvuk](#) > [Rozšířená nastavení](#)

- Pro vstup DisplayPort

Výstup ARC

(HDMI2 / HDMI4)

Slouží k nastavení výstupních konektorů ARC.

 → [Sledování](#) > [Pro ten nejlepší zvuk](#) > [Rozšířená nastavení](#)

Obnova výchozích hodnot

Resetuje aktuální režim zvuku na výchozí hodnoty.

Sít'

Připojení k síti

Upravuje nastavení sítě pro použití této televize ve vašem síťovém prostředí.

 → [Sít'](#) > [Nastavení sítě](#) > [Připojení k síti](#)

Stav sítě

Slouží k zobrazení a kontrole stavu sítě (adresy MAC, aktuálních síťových nastavení atd.).

 → [Sít'](#) > [Nastavení sítě](#) > [Stav sítě](#)

Nastavení My Home Cloud

Upozornění

Zobrazuje podmínky služby.

 → [Sít'](#) > [Nastavení sítě](#) > [Nastavení My Home Cloud](#)

VIERA název

Nastaví oblíbené jméno pro tento televizor.

 → [Sít'](#) > [Nastavení sítě](#) > [VIERA název](#)

Nastav. aplikace TV Remote

Nastavuje ovládání televizoru ze síťového zařízení (smartphone atd.).

 → [Sít'](#) > [Nastavení sítě](#) > [Nastav. aplikace TV Remote](#)

Nastav. síťového spojení

Nastavuje ovládání televizoru prostřednictvím zařízení připojených k síti.

 → Síť > Nastavení sítě > Nastav. síťového spojení

Nastavení TV Anywhere

Umožňuje sledovat televizní vysílání a programovat události časovače tohoto televizoru prostřednictvím síťového zařízení (smartphone atd.) mimo domácí síť.

 → Síť > Nastavení sítě > Nastavení TV Anywhere

Nastavení sdílení souborů

Server sdílení souborů

(Zapnuto / Vypnuto)

Nastavuje soubory pro sdílení mezi PC a zařízeními, která jsou připojena k tomuto televizoru.

 → Přehrávač médií > Použití přehrávače médií > Sdílení souborů

Seznam síťových zařízení

Zobrazuje seznam síťových zařízení, které jsou k dispozici pro přehrávání obsahu v aplikaci Přehrávač médií.

 → Přehrávač médií > Použití přehrávače médií > Síťové zařízení

Jiná nastavení

Update softwaru

Zkontroluje, zda jsou na webu společnosti Panasonic k dispozici aktualizace softwaru.

 → Síť > Nastavení sítě > Update softwaru

Zpráva o novém softwaru

(Zapnuto / Vypnuto)

Slouží k zobrazení příslušného upozornění, když je prostřednictvím sítě vyhledán nový software.

 → Síť > Nastavení sítě > Zpráva o novém softwaru

Časovač

Časovač vypnutí

Nastavuje dobu, po které se televizor automaticky přepne do pohotovostního režimu.

(90 / 75 / 60 / 45 / 30 / 15 / Vypnuto (minut))

 → Sledování > Základy > Časovač vypnutí

Časovač nahrávání

Slouží k nastavení časovače pro nahrávání nebo pro připomenutí nadcházejících programů.

 → Nahrávání > Časovač nahrávání > Nastavení časovače nahrávání

- Pro DVB

Časové pásmo

Nastavuje časové údaje.

 → Sledování > Základy > Nastavení času

Automatické vypnutí

Automaticky přepne televizor do pohotovostního režimu kvůli snížení spotřeby energie, pokud není provedena žádná operace po dobu 4 hodin.

(Zapnuto / Vypnuto)

 → Sledování > Základy > Funkce úspory energie

Vypnutí bez signálu

Automaticky přepne televizor do pohotovostního režimu kvůli snížení spotřeby energie, pokud po dobu 10 minut není přijímán žádný signál a není provedena žádná operace.

(Zapnuto / Vypnuto)

 → Sledování > Základy > Funkce úspory energie

Nastavení

Eko nastavení

Automaticky nastaví na televizoru nejvhodnější úsporný režim.

 → [Sledování](#) > [Základy](#) > [Funkce úspory energie](#)

Nastavení hlas. ovládání

Nastavení funkce hlasového ovládání

 → [Funkce](#) > [Hlasové ovládání](#) > [Příprava](#)

Nastavení uživatele

Nastavení pro profil uživatele.

 → [Funkce](#) > [Profil uživatele](#) > [Nastavení](#)

Nast. Infopanel

Nastavení funkce Informační panel.

 → [Funkce](#) > [Infopanel](#) > [Nastavení](#)

Nastavení zařízení USB

Umožňuje formátovat USB HDD nebo bezpečně odstranit USB zařízení.

 → [Nahrávání](#) > [Nastavení USB HDD](#) > [Nastavení pro USB HDD](#)

Nastavení záznamu

Nastavení pro funkci záznamu na USB HDD

 → [Nahrávání](#) > [Nastavení USB HDD](#) > [Nastavení pro USB HDD](#)

Dotykový ovladač VIERA

Párování

Registruje dotykový ovladač (součást balení) k tomuto televizoru.

 → [Funkce](#) > [Dotykový ovladač](#) > [Nastavení](#)

Nastavení kurzoru

Nastavuje kurzor dotykového ovladače.

 → [Funkce](#) > [Dotykový ovladač](#) > [Nastavení](#)

Průvodce ovládaním

Zobrazuje návod k obsluze dotykového ovladače.

 → [Funkce](#) > [Dotykový ovladač](#) > [Nastavení](#)

Nastavení Bluetooth

Nastavení specifických zařízení podporujících bezdrátovou technologii Bluetooth

 → [Funkce](#) > [Nastavení zařízení Bluetooth](#) > [Nastavení Bluetooth](#)

Dětský zámek

Umožňuje kontrolovat přístup ke kanálům a vstupům, aby bylo zabráněno nežádoucímu přístupu.

 → [Funkce](#) > [Dětský zámek](#) > [Funkce dětského zámku](#)

Menu ladění

Edituj složku Oblíbené

Slouží k vytvoření seznamu oblíbených kanálů.

 → [Sledování](#) > [Ladění a úpravy kanálů](#) > [Edituj složku Oblíbené](#)

- Neplatí pro analogové vysílání.
-

Seznam kanálů

Slouží k přeskočení neoblíbených kanálů nebo k úpravě kanálů.

 → [Sledování](#) > [Ladění a úpravy kanálů](#) > [Seznam kanálů](#)

Automatické ladění

Automaticky vyhledá dostupné kanály.

 → [Sledování](#) > [Ladění a úpravy kanálů](#) > [Automatické ladění](#)

Ruční ladění

Slouží k ručnímu vyhledávání kanálů.

 → [Sledování](#) > [Ladění a úpravy kanálů](#) > [Ruční ladění](#)

Aktualizovat seznam kan.

Slouží k aktualizaci seznamu kanálů, zachovává nastavení.

 → [Sledování](#) > [Ladění a úpravy kanálů](#) > [Aktualizovat seznam kan.](#)

- Pro DVB
-

Oblíbený TV poskytovatel

Pro každou vysílací stanici vybere vaši oblíbenou síť (dostupné pouze v některých zemích).

 → Sledování > Ladění a úpravy kanálů > Jiná nastavení

- Pro DVB-C, DVB-T
-

Hlášení nového kanálu

(Zapnuto / Vypnuto)

Upozorňuje na nalezení nového kanálu.

 → Sledování > Ladění a úpravy kanálů > Hlášení nového kanálu

- Pro DVB
-

Nahrazení služby

(Zapnuto / Vypnuto)

Nastavením možnosti **Zapnuto** se aktivuje hlášení o možnosti přepnutí na dostupnou službu (k dispozici pouze v některých zemích).

 → Sledování > Ladění a úpravy kanálů > Jiná nastavení

- Pro DVB-C
-

Stav signálu

Slouží ke kontrole stavu signálu.

 → Sledování > Ladění a úpravy kanálů > Stav signálu

- Neplatí pro analogové vysílání.
-

Anténní systém

(Jeden LNB / MiniDiSEqC / DiSEqC 1.0 / Režim jednoho kabelu)

Použije více konvertorů LNB pro příjem z několika satelitů u anténního systému.

 → Sledování > Ladění a úpravy kanálů > Automatické ladění

- Pro DVB-S
-

Konfigurace LNB

Slouží k výběru satelitu pro každý konvertor LNB.

 → Sledování > Ladění a úpravy kanálů > Automatické ladění

- Pro DVB-S
-

Utlumení

(Zapnuto / Vypnuto)

Automaticky redukuje signál DVB-C, aby nenastalo rušení.

 → [Sledování](#) > [Ladění a úpravy kanálů](#) > [Jiná nastavení](#)

Přidat TV signál

Doplňuje TV režim.

 → [Sledování](#) > [Ladění a úpravy kanálů](#) > [Jiná nastavení](#)

= Poznámka =

- Nastavení v části [Menu ladění](#) platí pouze pro vybraný režim TV. Název menu se liší v závislosti na režimu TV. ([Menu ladění DVB-S](#) / [Menu ladění DVB-C](#) / [Menu ladění DVB-T](#) / [Menu ladění analog](#))

Jazyk

Volba jazyka

Změní jazyk zobrazovaných údajů.

 → [Sledování](#) > [Základy](#) > [Jazyk](#)

Preferovaný zvuk 1 / 2

Vybere první a druhý preferovaný jazyk pro DVB multi audio (závisí na provozovateli vysílání).

 → [Sledování](#) > [Základy](#) > [Jazyk](#)

Preferované podtitulky 1 / 2

Vybere první a druhý preferovaný jazyk pro titulky DVB (závisí na provozovateli vysílání).

 → [Sledování](#) > [Základy](#) > [Jazyk](#)

Preferovaný teletext

Zvolí preferovaný jazyk pro teletextovou službu DVB (závisí na provozovateli vysílání).

 → [Sledování](#) > [Základy](#) > [Jazyk](#)

Nastavení zobrazení

Barva OSD

(Černá Jet Black / Světle šedá / Organická hnědá / Písková béžová)

Volí upřednostňovaný typ barev pro informace zobrazované na obrazovce.

 → Můj Home Screen > Můj Home Screen > Barva OSD

Typ prefer. podtitulků

(Standardní / Pro neslyšící)

Slouží k výběru preferovaného typu titulků.

 → Sledování > Základy > Titulky

Teletext

(TOP (FLOF) / Seznam)

Vybírá režim zobrazení teletextu.

 → Sledování > Teletext > Režim teletextu

Nastavení znaků TXT

(Západní / Východní 1 / Východní 2)

Slouží k volbě fontu jazyka teletextu.

 → Sledování > Teletext > Nastavení znaků TXT

Výchozí průvodce

(Seznam kanálů / TV průvodce)

Vybírá výchozí obrazovku stiskem tlačítka **GUIDE**.

 → Sledování > TV průvodce > Používání TV průvodce

- Tato funkce nemusí být v některých zemích nebo regionech k dispozici.
-

Označení vstupů

Otevře seznam označení vstupů a vybere označení jednotlivých režimů vstupu nebo nastaví přeskočení nepřipojených vstupů pro snazší označení a výběr v části **Výběr TV**, **Výběr vstupu** nebo pruhu.

 → Sledování > Externí zařízení > Sledování signálu z externích vstupů

Doba zobr. informací

(10 / 9 / 8 / 7 / 6 / 5 / 4 / 3 / 2 / 1 / nezobrazovat (sekund))

Nastavuje, jak dlouho zůstane informační pruh na obrazovce.

 → Sledování > Základy > Informační pruh

Inteligentní info panel

(Zapnuto / Vypnuto)

Zobrazuje úvodní pruh pro internetovou službu.

 → Sledování > Základy > Informační pruh

Zobrazení hracího času

(Zapnuto / Vypnuto)

Chcete-li každých 30 minut zobrazit v pravé horní části obrazovky průběžný čas strávený v herním režimu, nastavte na možnost **Zapnuto**.

 → Sledování > Externí zařízení > Sledování signálu z externích vstupů

- Tato funkce je dostupná, pokud je položka **Herní režim** nastavena na možnost **Zapnuto**.
-

Režim Radio

(20 / 15 / 10 / 5 / Vypnuto (sekund))

Slouží k nastavení časovače, který automaticky vypne obrazovku, zvolíte-li radio.

 → Sledování > Externí zařízení > Funkce úspory energie

Nastavení HDMI4 HDCP

Vyberte verzi HDCP podle sledovaného obsahu.

(2.2 / 1.4)

 → Sledování > Rozlišení 4K > Nastavení HDMI4 HDCP

- Pro konektor HDMI4

Nastavení DisplayPortu

Nastavení streamu

(Automaticky / Jednokanálový stream)

Volí signálový tok DisplayPort.

 → Sledování > Rozlišení 4K > Nastavení DisplayPortu

- Pro vstup DisplayPort

Common Interface

Nastavení sledování šifrovaných kanálů atd.

 → [Funkce](#) > [Common Interface](#) > [Používání Common Interface](#)

Nastavení VIERA link

VIERA Link

([Zapnuto](#) / [Vypnuto](#))

Nastavuje použití funkcí VIERA Link.

 → [Funkce](#) > [VIERA Link „HDAVI Control™“](#) > [Příprava](#)

Zapínání přes Link

([Zapnuto](#) / [Vypnuto](#))

Nastavuje použití funkcí Zapínání přes Link.

 → [Funkce](#) > [VIERA Link „HDAVI Control™“](#) > [Zapínání přes Link](#)

Vypínání přes Link

([Zapnuto](#) / [Vypnuto](#))

Nastavuje použití funkcí Vypínání přes Link.

 → [Funkce](#) > [VIERA Link „HDAVI Control™“](#) > [Vypínání přes Link](#)

Úsporný standby režim

([Zapnuto](#) / [Vypnuto](#))

Řídí příkon připojeného zařízení kvůli úspoře energie v pohotovostním režimu.

 → [Funkce](#) > [VIERA Link „HDAVI Control™“](#) > [Úsporný standby režim](#)

- Tato funkce je dostupná, pokud je v položce [VIERA Link](#) nastavena možnost [Zapnuto](#) a v položce [Vypínání přes Link](#) nastavena možnost [Zapnuto](#).

Inteligent. auto vypnutí

([Zapnuto](#) / [Vypnuto](#))

Přepíná nesledovaná nebo nepoužitá připojená zařízení do pohotovostního režimu kvůli snížení spotřeby energie.

 → [Funkce](#) > [VIERA Link „HDAVI Control™“](#) > [Inteligent. auto vypnutí](#)

- Tato funkce je dostupná, pokud je položka [VIERA Link](#) nastavena na možnost [Zapnuto](#).

Aplikace datových služeb

Služba

(Auto start Zap. / Auto start vyp. / Vypnuto)

Nastavuje použití aplikace Hybrid Broadcast Broadband TV.

- V závislosti na zemi, oblasti a vysílací stanici nemusí být všechny datové služby k dispozici.

 → [Funkce > Aplikace datových služeb > Používání aplikace datové služby](#)

- Pro DVB
-

Uložit Cookie

(Zapnuto / Vypnuto)

Urychluje přístup pomocí uložení informací z datových služeb do televizoru.

 → [Funkce > Aplikace datových služeb > Cookie](#)

Smazat Cookie

Odstraní všechny informace z datové služby.

 → [Funkce > Aplikace datových služeb > Cookie](#)

Nastavení systému

Rozvržení klávesnice

Vybírá jazyk, který podporuje vaše klávesnice připojená přes USB nebo klávesnice připojená přes Bluetooth.

 → [Funkce > Klávesnice > Klávesnice](#)

Expediční nastavení

Obnovuje výchozí hodnoty pro všechna nastavení.

 → [Funkce > Expediční nastavení > Expediční nastavení](#)

Aktualizace systému

Slouží ke stažení nového softwaru do televizoru.

 → [Funkce > Aktualizace softwaru TV > Automatická aktualizace](#)

Menu licence

Zobrazí informace o licenci k softwaru.

Další nastavení

GUIDE Plus+ Nastavení

Nastavení systému GUIDE Plus+

 → [Sledování](#) > [TV průvodce](#) > [Používání TV průvodce](#)

Nab. USB v pohotovosti

([Zapnuto](#) / [Vypnuto](#))

Umožňuje napájení prostřednictvím portu USB v pohotovostním režimu.

 → [Sledování](#) > [3D](#) > [Sledování 3D](#)

- K dispozici pro nabíjení dobíjecích 3D brýlí (volitelné příslušenství)
 - Tato funkce je dostupná v pohotovostním režimu.
-

Úsporný režim

([Zapnuto](#) / [Vypnuto](#))

Slouží ke snížení jasů obrazu kvůli úspoře elektrické energie.

Vyměnit seznam kanálů

Exportuje / importuje nastavení seznamu kanálů DVB-S pomocí USB Flash disku, aby bylo možné sdílet stejné nastavení s přístrojem VIERA, který má stejnou funkci.

 → [Sledování](#) > [Ladění a úpravy kanálů](#) > [Seznam kanálů](#)

Podpora

Otázky a odpovědi

Obraz

Dříve než se obrátíte na servis nebo zákaznickou podporu, projděte si tyto jednoduché postupy umožňující řešení problému.

Jestliže problém přetrvává, obraťte se na místního prodejce Panasonic.

Automatický poměr stran

- Funkce Automatický poměr byla navržena proto, aby vám poskytla nejlepší poměr stran umožňující zaplnění celé obrazovky.

 → [Sledování](#) > [Pro ten nejlepší obraz](#) > [Řídící signál nastavení poměru stran](#)

- Pokud chcete změnit poměr stran ručně, stiskněte tlačítko **ASPECT**.

 → [Sledování](#) > [Pro ten nejlepší obraz](#) > [Poměr stran](#)

Černobílý obraz

- Zkontrolujte, zda výstup externího zařízení odpovídá vstupu televizoru. Při připojování pomocí SCART zkontrolujte, že nastavení výstupu externího zařízení není S-Video.
-

Obraz je neuspořádaný a zašuměný

- Odstraňte šum nastavením položek [Omezení šumu](#) a [Vylepšení formátu MPEG](#) v nabídce obrazu.

 → [Sledování](#) > [Pro ten nejlepší obraz](#) > [Nastavení redukce šumu](#)

- Zkontrolujte blízká elektrická zařízení (auto, motocykl, zářivku).
-

Obrázek se nezobrazuje

- Ověřte si, zda byl zvolen správný vstupní režim.
- Ověřte, že nastavení položky **AV2** (**COMPONENT** / **VIDEO**) v části **Výběr vstupu** odpovídá výstupu externího zařízení.

 → [Sledování > Externí zařízení](#)

- Nejsou parametry **Kontrast**, **Jas** nebo **Barevná sytost** v menu nastavení obrazu nastaveny na minimum?

 → [Sledování > Pro ten nejlepší obraz > Základní nastavení](#)

- Zkontrolujte všechny požadované kabely a ověřte si, zda pevně drží na místě.
-

Rozmazaný nebo zkreslený obraz (bez zvuku nebo s nízkou hlasitostí)

- Vynulujte kanály.

 → [Sledování > Ladění a úpravy kanálů > Automatické ladění](#)

Na obrazovce se mohou objevit červené, modré, zelené či černé tečky

- Jedná se o charakteristický znak panelů z tekutých krystalů a nepředstavuje to závadu. Panel z tekutých krystalů je vytvořen pomocí vysoce precizní technologie, která poskytuje jemné detaily obrazu. Občas se na obrazovce může objevit několik neaktivních pixelů v podobě ustrnulých bodů červené, zelené, modré nebo černé barvy. Toto nemá vliv na výkon panelu.

Digitální televize

Dříve než se obrátíte na servis nebo zákaznickou podporu, projděte si tyto jednoduché postupy umožňující řešení problému.

Jestliže problém přetrvává, obraťte se na místního prodejce Panasonic.

Objevuje se blokový šum, zmrazení nebo zmizení obrazu / některé kanály nelze naladit

- Ověřte polohu, orientaci a připojení běžné nebo satelitní antény.
- Zkontrolujte položku [Stav signálu](#). Pokud indikátor [Kvalita signálu](#) vykazuje nízkou hodnotu, signál DVB je slabý. Připojení antény přímo do televizoru může zlepšit kvalitu signálu, spíše než když je anténa připojena přes další zařízení (Set top box, DVD atd.).

 → [Sledování > Ladění a úpravy kanálů > Stav signálu](#)

 → [Sledování > Základy > Zapojení](#)

- Povětrnostní podmínky ovlivňují příjem signálu (hustý déšť, sníh atd.), obzvláště v oblastech se špatným příjmem. I při pěkném počasí může vysoký tlak způsobovat špatný příjem některých kanálů.
 - Kvalita digitálních signálů může být kvůli použitým digitálním přijímacím technologiím v některých případech relativně nízká, bez ohledu na dobrý příjem analogových signálů.
 - Televizor a zařízení vypněte pomocí Hlavní vypínač a poté jej znovu zapněte.
-

[Automatické ladění DVB-S](#) nelze provést úplně

- Zkontrolujte připojení a nasměrování paraboly.

 → [Sledování > Základy > Zapojení](#)

- Jestliže problém přetrvává, poraďte se s místním prodejcem.
-

Objeví se zpráva [Faulty dish](#)

- Satelitní kabel může být zkratován nebo nastaly problémy s připojením. Zkontrolujte, zda je kabel řádně připojen, následně použijte Hlavní vypínač k vypnutí televizoru a poté televizor znovu zapněte.
 - Jestliže zpráva nezmizí, poraďte se s odborníkem ohledně kontroly satelitního talíře a kabelu.
-

TV průvodce nezobrazuje žádné programy

- Zkontrolujte digitální vysílač.
- Nasměrujte anténu nebo parabolu na jiný vhodný vysílač.

Analogové televizní vysílání

Dříve než se obrátíte na servis nebo zákaznickou podporu, projděte si tyto jednoduché postupy umožňující řešení problému.

Jestliže problém přetrvává, obraťte se na místního prodejce Panasonic.

Objevují se bílé body nebo obraz se stíny (duchové) / některé kanály nelze naladit

- Ověřte polohu, orientaci a připojení antény.
 - Povětrnostní podmínky ovlivňují příjem signálu (hustý déšť, sníh atd.), obzvláště v oblastech se špatným příjmem. I při pěkném počasí může vysoký tlak způsobovat špatný příjem některých kanálů.
 - Televizor a zařízení vypněte pomocí Hlavní vypínač a poté jej znovu zapněte.
 - Pokud problém přetrvává, zeptejte se místního prodejce nebo poskytovatele služeb na dostupnost služeb.
-

TV průvodce nezobrazuje žádné programy



- Nasměrujte anténu na jiný vhodný vysílač.
- Zkontrolujte analogové vysílání. Je-li kvalita obrazu zhoršená, zkontrolujte anténu a zeptejte se místního prodejce.

Zvuk

Dříve než se obrátíte na servis nebo zákaznickou podporu, projděte si tyto jednoduché postupy umožňující řešení problému.

Jestliže problém přetrvává, obraťte se na místního prodejce Panasonic.

Není reprodukován žádný zvuk

- Je „Vypnutí zvuku“ aktivní? Stisknutím tlačítka **MUTE** vypněte nebo zapněte zvuk.
 - Není hlasitost nastavena na minimum?
 - Zkontrolujte připojení a nastavení externího zařízení.
 → [Sledování > Externí zařízení](#)
 - Ujistěte se, že položka [Výběr reproduktorů](#) je nastavena na hodnotu [TV](#).
 → [Funkce > VIERA Link „HDAVI Control™“ > Výběr reproduktorů](#)
 - Ujistěte se, že položka [Nastavení reproduktorů](#) je nastavena na hodnotu [Reproduktory TV](#).
 → [Sledování > Pro ten nejlepší zvuk > Nastavení hlasitosti](#)
-

Úroveň zvuku je nízká nebo je zvuk zkreslený

- Příjem zvukového signálu je možná zhoršený.
- Nastavte položku [MPX](#) v nabídce zvuku na hodnotu [Mono](#). (Analogový)
 → [Sledování > Pro ten nejlepší zvuk > Rozšířená nastavení](#)





3D

Dříve než se obrátíte na servis nebo zákaznickou podporu, projděte si tyto jednoduché postupy umožňující řešení problému.

Jestliže problém přetrvává, obraťte se na místního prodejce Panasonic.

Není vidět 3D obraz

3D brýle nelze na tomto televizoru zaregistrovat

- Zapnuli jste 3D brýle a nastavili na 3D režim?
 - Je správně nainstalována baterie?
 → [Sledování > 3D > 3D brýle - Výměna baterie](#)
 - Zkontrolujte zbývající napětí baterie 3D brýlí. (Stav baterie se na obrazovce zobrazuje, pokud jsou zapnuty 3D brýle.) Pokud je baterie téměř vybitá, vyměňte ji za novou.
 - 3D brýle používejte ve vzdálenosti přibližně 3,2 m od televizoru. (Tento rozsah může být zkrácen v závislosti na překážkách mezi televizorem a brýlemi nebo na okolním prostředí.)
 - Proveďte novou registraci.
 → [Sledování > 3D > 3D brýle - Registrace](#)
 - Podporují 3D brýle bezdrátovou technologii Bluetooth?
 - Ujistěte se, že položka [Výběr 3D režimu](#) je nastavena na hodnotu **3D**.
 → [Sledování > 3D > Výběr 3D režimu](#)
 - Některé obrazové signály 3D nemusí být automaticky rozpoznány jako 3D obraz. Nastavte možnost [Výběr 3D režimu \(Ruční\)](#) tak, aby odpovídala formátu obrazu.
 → [Sledování > 3D > Sledování 3D](#)
 - Některé osoby mohou mít potíže se sledováním 3D obrazu nebo jej nevidí vůbec. To platí zejména pro uživatele, kteří mají různé úrovně vidění levého a pravého oka. Před použitím zajistěte odpovídající korekci zraku (nasadte si dioptrické brýle atd.).
-

3D brýle se automaticky vypnuly

- Zkontrolujte, zda mezi televizorem a 3D brýlemi nejsou žádné překážky.
-

3D obraz vypadá divně

- Zkontrolujte nastavení položky [L/P prohození obrazu](#) a [Vyhlazení okrajů](#).

 → [Sledování > 3D > 3D nastavení](#)

Po stisknutí tlačítka napájení na 3D brýlích se nerozsvítí kontrolka

- Je možné, že je téměř nebo úplně vybitá baterie. Vyměňte ji za novou.

 → [Sledování > 3D > 3D brýle - Výměna baterie](#)

HDMI

Dříve než se obrátíte na servis nebo zákaznickou podporu, projděte si tyto jednoduché postupy umožňující řešení problému.

Jestliže problém přetrvává, obraťte se na místního prodejce Panasonic.

Zvuk je neobvyklý

- Přepněte zvukové nastavení připojeného zařízení na „2ch L.PCM“.
- Zkontrolujte nastavení položky [Vstup HDMI](#) v nabídce zvuku.

 → [Sledování > Pro ten nejlepší zvuk > Rozšířená nastavení](#)

- Pokud je problém s digitálním připojením zvuku, použijte připojení analogové.

 → [Sledování > Externí zařízení > Funkce HDMI](#)

Obraz z externího zařízení je neobvyklý, pokud je zařízení připojeno přes HDMI

- Zkontrolujte, zda je kabel HDMI zapojen správně.

 → [Sledování > Externí zařízení > Externí připojení](#)

- Televizor a zařízení vypněte a poté jej znovu zapněte.
- Zkontrolujte vstupní signál ze zařízení.

 → [Sledování > Externí zařízení > Platné vstupní signály](#)





- Používejte zařízení kompatibilní s EIA/CEA-861/861D.

Sít



Dříve než se obrátíte na servis nebo zákaznickou podporu, projděte si tyto jednoduché postupy umožňující řešení problému.

Jestliže problém přetrvává, obraťte se na místního prodejce Panasonic.

Nelze se připojit k síti

- Zkontrolujte připojení síťového kabelu nebo bezdrátové sítě.
 → [Sít > Síťová připojení](#)
 - Zkontrolujte připojení a nastavení.
 → [Sít > Síťová připojení](#)
 → [Sít > Nastavení sítě](#)
 - Zkontrolujte síťové vybavení a síťové prostředí.
 - Směrovač nemůže nastavit veřejnou IP adresu automaticky. Pokud správce sítě upřednostňuje určení IP adresy, nastavte IP adresu ručně.
 → [Sít > Nastavení sítě](#)
 - Směrovač může používat filtrování adres MAC (bezpečnostní nastavení). Potvrďte adresu MAC televizoru a nastavte ji ve směrovači jako povolenou.
 → [Sít > Nastavení sítě > Stav sítě](#)
 - Pokud problém přetrvává, poraďte se s poskytovatelem internetových služeb nebo s telekomunikační společností.
-

Při využívání funkcí DLNA nelze vybrat soubor

- Je server pro sdílení medií připojeného zařízení připraven?
 → [Sít > DLNA > Informace](#)
 - Zkontrolujte příslušný datový formát.
 → [Sít > Technické údaje](#)
 - Zkontrolujte nastavení položky [Nastav. síťového spojení](#).
 → [Sít > Nastavení sítě > Nastav. síťového spojení](#)
-

Nelze používat internetový obsah

- Zkontrolujte připojení a nastavení.

 → Síť > Síťová připojení > Připojení k internetu

 → Síť > Nastavení sítě

- Server nebo připojená linka mohou být právě zaneprázdněny.

Ostatní

Dříve než se obrátíte na servis nebo zákaznickou podporu, projděte si tyto jednoduché postupy umožňující řešení problému.

Jestliže problém přetrvává, obraťte se na místního prodejce Panasonic.

Funkce **VIERA Link** nefunguje a zobrazí se chybová zpráva

- Zkontrolujte připojení.

 → Funkce > VIERA Link „HDAVI Control™“ > Shrnutí funkce VIERA Link

- Zapněte připojené zařízení a poté televizor.

 → Funkce > VIERA Link „HDAVI Control™“

Díly TV se zahřívají

- I když teplota dílů předního, horního a zadního panelu stoupá, tento vzestup teploty nepředstavuje s ohledem na kvalitu a výkon žádný problém.
-

Objeví se zpráva o chybě způsobené proudovým přetížením.

- Tuto chybu možná způsobilo připojené USB zařízení. Odeberte zařízení, vypněte televizor Hlavní vypínač a pak jej znovu zapněte.
 - Zkontrolujte, zda se v portu USB nenachází cizí předměty.
-

Zobrazí se chybová zpráva

- Postupujte podle zobrazených pokynů.
 - Pokud problém přetrvává, zeptejte se místního prodejce Panasonic nebo pověřeného servisního střediska.
-

Vestavěná kamera nepracuje

- Zkontrolujte, zda vestavěná kamera zůstává otevřená. Při aktivaci aplikace určené pro kameru se vestavěná kamera vyklopí automaticky.
 - V závislosti na okolním prostředí nebo podmínkách (například tmavá místnost apod.) nemusí funkce rozpoznávání obličeje pracovat správně.
-

Dotykový ovladač nefunguje nebo se jej nepodařilo zaregistrovat

- Jsou správně nainstalovány baterie?
 - Baterie mohou být vybité. Vyměňte je za nové.
 - Proved'te novou registraci.
 → [Funkce > Dotykový ovladač > Nastavení](#)
 - Dotykový ovladač používejte do vzdálenosti přibližně 3,2 m od televizoru. (Tento rozsah může být zkrácen v závislosti na překážkách mezi televizorem a ovladačem nebo na okolním prostředí.)
-

Funkce hlasového ovládání nepracuje

- Funkce hlasového ovládání nemusí v závislosti na výslovnosti, hlučnosti a síťovém prostředí pracovat správně.
- Podrobné informace

 → [Funkce > Hlasové ovládání](#)

Panel displeje se zlehka pohne a zazní klapavý zvuk, pokud na něj zatlačíte prstem

- Aby se zabránilo poškození panelu, je okolo něj malá mezera. Nejedná se o poruchu.

Údržba

Péče a čištění

Nejprve vyjměte zástrčku napájecího kabelu ze zásuvky.

■ Panel, rámeček, podstavec

Pravidelná péče:

Zlehka vyčistěte plochu zobrazovacího panelu, skříň a podstavec pomocí měkkého hadříku, abyste odstranili nečistoty a otisky prstů.

Pro zaschlé nečistoty:

- (1) Nejdříve očistěte prach na povrchu.
- (2) Navlhčete měkký hadřík čistou vodou nebo zředěným neutrálním saponátem (1 díl saponátu na 100 dílů vody).
- (3) Důkladně hadřík vyždímejte. (Dávejte pozor, aby do televizoru nepronikly kapaliny. Mohlo by dojít k poruše výrobku.)
- (4) Nakonec setřete veškerou vlhkost.

= Pozor =

- Nepoužívejte tvrdé utěrky nebo hubky s tvrdou plochou, jinak může dojít k poškrábání povrchu.
- Nenanášejte na povrch repelenty, rozpouštědla, ředidla nebo jiné nestálé substance. Mohou snížit kvalitu povrchu nebo způsobit odloupávání barvy.
- Povrch panelu displeje je speciálně upraven a lze jej snadno poškodit. Dávejte pozor, abyste na povrch neklepali nebo neškrábali nehtem nebo jinými tvrdými předměty.
- Nedovolte, aby rámeček nebo podstavec přišly na delší dobu do kontaktu s pryží nebo PVC substancí. Může se tím snížit kvalita povrchu.

■ Zástrčka napájecího kabelu

- Pravidelně zástrčku napájecího kabelu otírejte suchým hadříkem. Vlhkost nebo prach mohou způsobit požár nebo úraz el. proudem.

Informace

Použití nabídky nápovědy

1. Zobrazte nabídku pomocí tlačítka **MENU**.
 2. Vyberte položku **Nápověda** pomocí tlačítek Δ / ∇ a stiskněte **OK**.
 3. Vyberte položku **Vlastní test TV** / **Systémové informace** / **Informace o zařízení** pomocí tlačítek Δ / ∇ a stiskněte **OK**.
-

Vlastní test TV

Provede diagnostiku problémů s obrazem a zvukem.

Postupujte podle pokynů na obrazovce.

Systémové informace

Zobrazí systémové informace tohoto televizoru.

Informace o zařízení

Zobrazí informace o tomto televizoru.

Volitelné příslušenství

3D brýle

■ 3D brýle

- Budete-li potřebovat další 3D brýle, zakupte si doplňkové příslušenství Panasonic.
- Používejte 3D brýle Panasonic podporující bezdrátovou technologii Bluetooth.
- Další informace:
<http://panasonic.net/viera/support> (pouze anglicky)

Konzola k zavěšení na stěnu

■ Konzola k zavěšení na stěnu

- Chcete-li zakoupit doporučenou podpěru k zavěšení na stěnu, obraťte se na místního prodejce značky Panasonic.

= Varování =

- Použití jiné podpěry k zavěšení na stěnu nebo instalace vlastní podpěry k zavěšení na stěnu může vést k poranění nebo poškození výrobku. Aby byla zajištěna provozuschopnost a bezpečnost televizoru, montáž podpěry k zavěšení televizoru na stěnu zadejte prodejci nebo autorizované firmě. Jakékoliv škody způsobené instalací bez kvalifikovaného pracovníka nebudou kryty zárukou.
- Řádně si přečtěte pokyny dodané k volitelnému příslušenství a rozhodně učiňte opatření zabraňující pádu televizoru.
- Během instalace manipulujte s televizorem opatrně, protože nárazem nebo jiným působením může dojít k jeho poškození.
- Při připevňování podpěry k zavěšení na stěnu buďte opatrní. Před zavěšením podpěry se pokaždé ujistěte, že ve zdi nejsou žádné elektrické kabely ani trubky.
- Pokud TV nebudete delší dobu používat, demontujte ji ze závěsné podpory, abyste předešli pádu a zranění.

Licence

Licence

Plně uznávány jsou však i společnosti nebo ochranné známky produktů uvedené bez zvláštního označení.

DVB a loga DVB jsou ochranné známky právního subjektu DVB Project.

DiSEqC™ je ochrannou známkou společnosti EUTELSAT.

Loga THX a THX jsou obchodní značky společnosti THX Ltd., které mohou být registrovány v některých jurisdikcích. Všechna práva vyhrazena.

„RealD 3D“ je ochranná známka společnosti RealD.

Značka a loga Bluetooth® jsou registrované ochranné známky společnosti Bluetooth SIG, Inc. a jakékoli použití těchto značek společností Panasonic Corporation se řídí licencí. Ostatní ochranné známky a názvy značek jsou majetkem příslušných vlastníků.

Logo SDXC je ochrannou známkou společnosti SD-3C, LLC.

„AVCHD“, „AVCHD 3D“ a „AVCHD Progressive“ jsou ochranné známky společností Panasonic Corporation a Sony Corporation.

DLNA®, logo DLNA a DLNA CERTIFIED™ jsou ochranné známky, servisní značky nebo certifikační značky společnosti Digital Living Network Alliance.

Windows je registrovaná ochranná známka společnosti Microsoft Corporation ve Spojených státech amerických, anebo v dalších zemích.

Mac je ochranná známka společnosti Apple Inc.

DisplayPort je ochranná známka vlastněná sdružením Video Electronics Standards Association ve Spojených státech amerických a dalších zemích.

HDMI, logo HDMI, a High-Definition Multimedia Interface jsou obchodními značkami nebo registrovanými obchodními značkami HDMI Licensing LLC ve Spojených státech a ostatních zemích.

x.v.Colour™ je ochranná známka.

HDAVI Control™ je ochranná známka společnosti Panasonic Corporation.

Vyrobeno na základě licence poskytnuté společností Dolby Laboratories.

Dolby a symbol dvojitého D jsou ochranné známky společnosti Dolby Laboratories.

Informace o patentech DTS naleznete na webu <http://patents.dts.com>.
Vyrobeno na základě licence společnosti DTS Licensing Limited. DTS, Symbol, spojení DTS a Symbol jsou registrované ochranné známky a DTS 2.0+ Digital Out je ochranná značka společnosti DTS, Inc. © DTS, Inc.
Všechna práva vyhrazena.

Speech Powered by Dragon

2002-2014 Nuance Communications, Inc. All rights reserved.

GUIDE Plus+, Rovi a Rovi Guide jsou ochranné známky společnosti Rovi Corporation a/nebo jejích poboček.

Systémy GUIDE Plus+ a Rovi Guide se vyrábějí podle licence společnosti Rovi Corporation a/nebo jejích poboček.

Systém Rovi Guide je chráněn patenty a žádostmi o udělení patentu podanými v USA, Evropě a dalších zemích, včetně jednoho či více patentů USA č. 6 396 546, 5 940 073 a 6 239 794, udělených společností Rovi Corporation a/nebo jejím přidruženým společností.

„PlayReady“ je ochranná známka společnosti Microsoft. Vezměte na vědomí následující.

(a) Tento produkt využívá technologii, která je předmětem práv k duševnímu vlastnictví společnosti Microsoft. Využívání nebo rozšiřování této technologie mimo rámec tohoto produktu je nepřipustné bez udělení příslušné licence ze strany společnosti Microsoft.

(b) Vlastníci obsahu využívají k ochraně svého duševního vlastnictví, včetně obsahu chráněného autorským právem, technologii správy přístupu k obsahu Microsoft PlayReady™. Toto zařízení využívá technologii PlayReady pro přístup k obsahu chráněnému pomocí technologií PlayReady a/nebo WMDRM. Pokud zařízení nebude řádně zajišťovat příslušná omezení, pokud jde o využívání obsahu, mohou vlastníci obsahu požadovat po společnosti Microsoft zrušení možnosti zařízení přistupovat k obsahu chráněnému technologií PlayReady. Toto zrušení by nemělo vliv na nechráněný obsah nebo obsah chráněný jinými technologiemi řízení přístupu.

Vlastníci obsahu mohou pro přístup ke svému obsahu požadovat aktualizaci softwaru PlayReady.

Pokud aktualizaci odmítnete, nebudete mít přístup k obsahu podmíněnému touto aktualizací.

Součástí tohoto produktu je následující software:

(1) software vyvinutý samostatně společností Panasonic Corporation nebo pro tuto společnost,

(2) software ve vlastnictví třetí strany, poskytnutý společnosti Panasonic Corporation na základě licence,

(3) software využívaný na základě licence GNU LESSER GENERAL PUBLIC LICENSE (LGPL) verze 2.1 (LGPL V2.1) a/nebo,

(4) jiný software s otevřeným zdrojovým kódem, než je software licencovaný na základě LGPL V2.1.

Software klasifikovaný jako (3) a (4) je distribuován v dobré víře, že bude užitečný, avšak BEZ JAKÉKOLI ZÁRUKY, včetně předpokládané záruky OBCHODOVATELNOSTI nebo VHODNOSTI PRO KONKRÉTNÍ ÚČEL. Odkazujeme na podrobné podmínky této smlouvy uvedené v menu „informace o licenci k softwaru“ tohoto produktu.

Nejméně tři (3) roky od dodávky tohoto produktu poskytne společnost Panasonic kterékoli třetí straně, která se na ni s využitím níže uvedených kontaktních údajů obrátí, za poplatek nepřevyšující náklady na fyzické provedení distribuce zdrojového kódu, úplnou kopii příslušného strojově snímatelného zdrojového kódu, který je předmětem licence LGPL V2.1 nebo jiných licencí, spolu s oznámením o příslušných autorských právech.

Kontaktní údaje: cdrequest@unipf.jp

Zdrojový kód a oznámení o autorských právech jsou také k dispozici zdarma na našich webových stránkách uvedených níže.

<http://www.unipf.jp/dl/EUIDTV14/>

