

SENCOR®

Let's live!



LED televizor

SLE 1955M4

SLE 22F55M4

NÁVOD K OBSLUZE

CZ



PŘED UVEDENÍM TELEVIZORU DO PROVOZU SI POZORNĚ PŘEČTĚTE TENTO NÁVOD. UCHOVEJTE HO PRO POZDĚJŠÍ POTŘEBU. POZNAMENEJTE SI ČÍSLO MODELU A VÝROBNÍ ČÍSLO TELEVIZORU. PODÍVEJTE SE NA ŠTÍTEK NA ZADNÍM KRYTU A PŘEDEJTE ÚDAJE ZDE UVEDENÉ SVÉMU PRODEJCI V PŘÍPADĚ, ŽE BUDETE POTŘEBOVAT SERVISNÍ SLUŽBY.

Obsah

Důležité bezpečnostní instrukce	3
1. Úvod.....	8
1.1. Montáž podstavce.....	8
1.2. Instalace na stěnu.....	8
2. Popis přístroje.....	9
3. Dálkový ovladač.....	11
4. Připojení externích zařízení.....	14
4.1. PC připojení.....	14
4.2. Připojení antény.....	15
4.3. Připojení AV zařízení	16
5. Základní ovládání.....	17
5.1. Zapnutí a vypnutí televizoru	17
5.2. Instalace.....	17
5.3. Menu CHANNEL (KANÁL)	19
5.4. Menu PICTURE (OBRAZ)	25
5.5. Menu SOUND (ZVUK).....	25
5.6. Menu TIME (ČAS).....	26
5.7. Menu OPTION (VOLBY).....	26

5.8. Menu LOCK (Zámek).....	27
5.9. Menu EPG (Elektronický průvodce programů)	27
6. USB přehrávač.....	29
7. Technické údaje.....	31

Důležité bezpečnostní instrukce

Pokud chcete výrobek správně používat, přečtěte si pozorně tento návod k použití a uschovejte jej k pozdějšímu nahlédnutí. Pokud budete přístroj předávat (prodávat) další osobě, předejte společně s přístrojem i veškerou dokumentaci, včetně tohoto návodu.



Symbol blesku v rovnostranném trojúhelníku upozorňuje, že uvnitř tohoto přístroje se nachází nebezpečné napětí, které představuje riziko úrazu elektrickým proudem.

Pro snížení rizika úrazu elektrickým proudem nesnímejte kryt (nebo zadní stranu). Uvnitř se nenacházejí součásti, jejichž opravu by mohl provádět uživatel. Servisní zásahy svěřte autorizovanému servisnímu středisku.



Symbol vykřičníku v rovnoramenném trojúhelníku upozorňuje na důležité provozní a servisní pokyny v dokumentaci doprovázející přístroj.

Obecné bezpečnostní pokyny

- Přečtěte si tento návod. Řiďte se tímto návodem a instrukcemi v něm uvedenými.
- Dbejte všech varování.
- Dodržujte všechny pokyny.
- Používejte pouze doplňky a příslušenství uvedené výrobcem.
- Na přístroj se nesmí umístit otevřený plamen, např. hořící svíčka.
- Používejte přístroj v mírném klimatickém pásmu.
- Výrobce ani prodejce přístroje v žádném případě neodpovídají za jakékoliv přímé i nepřímé škody zapříčiněné nedodržením pokynů pro instalaci, nastavování, obsluhu, ošetřování a čištění tohoto přístroje uvedených v tomto návodu.
- Chraňte přístroj před úderu, pády, nárazy, otřesy, vibracemi, vlhkem a prachem.
- Před vaším souhlasem s používáním přístroje dětmi musí být děti způsobem odpovídajícím jejich věku poučeny o správném a bezpečném používání zařízení.

Instalace, ovládání

- Přístroj instalujte podle pokynů v návodu.
- Okolo přístroje ponechte na všech stranách volný prostor, nutný pro správnou cirkulaci vzduchu. Teplo vznikající při provozu je tím odváděno. Zakrytím větracích otvorů skříňky přístroje hrozí riziko přehřátí a poškození přístroje. Je třeba zajistit, aby nebylo bráněno odvětrávání zakrytím větracích otvorů např. novinami, ubrusem, závěsem, atd. Dodržujte instrukce o instalaci uvedené v návodu.

- Neinstalujte přístroj na přímém slunci nebo blízko zdrojů tepla, jako jsou radiátory, tepelné výměníky, kamna nebo jiné přístroje (včetně zesilovačů) produkující teplo. Vysokými teplotami je výrazně zkracována životnost elektronických dílů přístroje. Nepoužívejte a neopouchávejte přístroj v blízkosti otevřeného ohně.
- Přístroj nesmí být vystaven kapající ani tekoucí vodě a nesmí se na něj stavět předměty naplněné tekutinou, například vázy. Chraňte přístroj před zmoknutím, postříkáním nebo politím jakoukoliv kapalinou, neopouchávejte a neinstalujte přístroj mimo místnosti. Přístroj nepoužívejte venku. Nedodržením těchto pokynů hrozí riziko úrazu elektrickým proudem nebo vzniku požáru.
- Nepoužívejte tento přístroj v blízkosti vody.
- Nesnažte se obejít bezpečnostní funkci polarizované vidlice. Pokud vidlici nelze zapojit do vaší zásuvky, obraťte se na elektrikáře, aby zastaralou zásuvku vyměnil.
- Před zapojením přístroje do síťové zásuvky se nejprve ujistěte, že napětí ve vaší síťové zásuvce odpovídá napětí na typovém štítku přístroje nebo jeho napájecího adaptéru.
- Dbejte, aby se po síťovém nebo napájecím kabelu nešlapalo ani nebyl stlačen, zvláště v blízkosti vidlice, zásuvky a bodu, kde vychází z přístroje nebo adaptéru. Síťová vidlice (adaptér) se používá jako odpojovací zařízení a musí být snadno dostupná.
- Pamatujte na to, abyste před odpojením síťového kabelu při napájení přístroj vždy nejprve odpojili vidlice (adaptér) ze síťové zásuvky.
- Vytáhněte přístroj ze zásuvky během bouřek, nebo pokud jej nepoužíváte delší dobu.
- Vyvarujte se přenesení přístroje z chladného do teplého prostředí nebo naopak, popř. při používání přístroje ve velmi vlhkém prostředí. Na některých dílech uvnitř skříňky přístroje může zkondenzovat vzdušná vlhkost a přístroj se tak může stát dočasně nefunkčním. V takové případě nechte přístroj na teplém a dobře větraném místě a vyčkejte 1–2 hodiny v klidu, až se vlhkost odpaří a přístroj bude možné normálně používat. Pozor zejména při prvním použití zařízení bezprostředně po jeho nákupu v chladném ročním období.
- Pro nabití akumulátorového bloku integrovaného do přístroje (pokud je jím přístroj vybaven) umístěte přístroj na dobře větrané místo, v dostatečné vzdálenosti od vznětlivých materiálů.
- Výrobce ani prodejce přístroje v žádném případě neodpovídají za jakékoliv přímé i nepřímé škody zapříčiněné nedodržením pokynů pro instalaci, nastavování, obsluhu, ošetřování a čištění tohoto přístroj uvedených v tomto návodu.
- Chraňte přístroj před úderu, pády, nárazy, otřesy, vibracemi, vlhkem a prachem.

Servis a údržba

- Pro zabránění rizikům úrazu elektrickým proudem nebo vzniku požáru nevyjímejte přístroj ze skříňky – uvnitř skříňky nejsou díly, které by mohl opravit nebo seřídit jeho uživatel bez odpovídajícího vybavení a kvalifikace. Bude-li přístroj vyžadovat seřízení nebo opravu kontaktujte odborný servis.

- V případě výskytu jakýchkoliv neobvyklých jevů během používání přístroje, jako je např. výskyt charakteristického zápachu pálcí se izolace nebo dokonce dýmu, přístroj neprodleně vypněte, od přístroje odpojte používaný zdroj jeho napájení a s dalším používáním přístroje vyčkejte na výsledek jeho kontroly pracovníky odborného servisu.
- Přenechejte veškerý servis kvalifikovanému personálu. Servis je nutný, pokud byl přístroj jakýmkoliv způsobem poškozen, například v případě poškození síťového kabelu, políť přístroje tekutinou, vniknutí cizích předmětů dovnitř přístroje, vystavení přístroje dešti nebo vlhkosti, pokud přístroj nefunguje běžným způsobem nebo došlo k jeho pádu.
- Před čištěním, přenesením, vyjmutím disku z přístroje a jinou údržbou odpojte vidlici (adaptér) ze síťové zásuvky.
- Přístroj čistěte pouze suchou tkaninou.
- K čištění nepoužívejte benzín, ředidlo nebo jiná rozpouštědla ani nepoužívejte brusné čisticí prostředky, drátěnky nebo houbičky s drátěnkami.

Dálkový ovladač a baterie

- Nevystavujte dálkový ovladač ani baterie přímému slunci nebo zdrojům tepla, jako jsou radiátory, tepelné výměníky, kamna nebo jiné přístroje (včetně zesilovačů) produkující teplo. Nepoužívejte a neponechávejte přístroj v blízkosti otevřeného ohně.
- Dálkový ovladač ani baterie nesmí být vystaveny kapající ani tekoucí vodě a nesmí se na ně stavět předměty naplněné tekutinou, například vázy. Chraňte před zmoknutím, postříkáním nebo políťím jakoukoliv kapalinou. Nepoužívejte venku. Nedodržení těchto pokynů hrozí riziko poškození dálkového ovladače nebo baterií.
- Nepoužívejte tento přístroj v blízkosti vody.
- Je třeba věnovat pozornost aspektům dopadu likvidace baterií na životní prostředí.
- Nevystavujte dálkový ovladač vysokému tlaku. Nepokládejte na dálkové ovladač těžké předměty.
- Nesprávné použití baterií může způsobit unik elektrolytu a korozi. Aby dálkový ovladač fungoval správně, postupujte podle níže uvedených pokynů:
 - Nevkládejte baterie v nesprávném směru.
 - Baterie nenabíjejte, nezahřívejte, neotvírejte ani nezkratujte.
 - Nevhazujte baterie do ohně.
 - Nenechávejte vybité baterie v dálkovém ovladači.
 - Nekombinujte různé typy baterií nebo staré a nové baterie.
 - Pokud dálkový ovladač delší dobu nepoužíváte, vyjměte baterie, abyste zabránili možnému poškození následkem vytečení baterií.
 - Pokud dálkový ovladač nefunguje správně nebo se sníží jeho provozní dosah, vyměňte všechny baterie za nové.
- Dojde-li k úniku elektrolytu z baterií, ovladač dejte vyčistit do autorizovaného servisu.

**UPOZORNĚNÍ**

Z důvodu zamezení rizika požáru nebo úrazu elektrickým proudem nevystavujte přístroj dešti ani vlhkosti.

**UPOZORNĚNÍ**

Baterie se nesmí vystavovat nadměrnému teplotě, například slunečnímu svitu, ohni a podobně.

Příloha k návodu k obsluze o LCD obrazovce

SENCOR® Upozornění při zobrazování statických snímků, červené/modré/zelené/černé body na obrazovce.

Zobrazování statického obrazu může způsobit trvalé poškození LCD panelu.

- Nezobrazujte statický obraz na LCD panelu po dobu delší než 2 hodiny, jelikož může dojít k zachování obrazu na obrazovce. Toto zachování obrazu se nazývá „vypálení obrazovky“. Abyste předešli takovému zachování obrazu, snižte úroveň jasu a kontrastu na obrazovce při sledování statického obrazu.
- Podobný efekt „vypálení obrazu“ se může objevit na LCD panelu z důvodu trvalého zobrazování loga televizního kanálu.
- Sledování obrazu ve formátech 4:3, 16:9 nebo podobných režimech, které nepokrývají celou obrazovku po dlouhou dobu, může zanechat stopy zobrazení na levé, pravé straně nebo ve středu obrazovky, způsobené odlišnou úrovní světla na obrazovce. Přehrávání DVD nebo obrazu z herní konzoly může na obrazovce způsobit podobný efekt.
- Zobrazování statického obrazu videoher a z počítače po delší dobu může způsobovat částečné zbytky obrazu. Abyste zabránili tomuto efektu, snižte jas a kontrast při zobrazování statických snímků.



Na poškození způsobená výše uvedenými důvody se nevztahuje záruka!

Na obrazovce se mohou objevovat červené, modré, zelené a černé body.

- To je charakteristické pro tekuté krystaly a neznamená to problém. Panely tekutých krystalů jsou vyráběny velmi přesnou technologií přinášející jemné obrazové detaily. Příležitostně se mohou na obrazovce objevit neaktivní pixely, které se projeví jako pevné červené, zelené, modré nebo černé body (maximálně 0,001 % z celkového počtu pixelů). Vezměte na vědomí, že to neovlivňuje výkon LCD obrazovky.

Poznámky k USB konektoru:

- Paměťové zařízení USB je třeba do přístroje zapojit přímo. Nepoužívejte prodlužovací USB kabel, aby nedošlo k selhání přenosu dat a jeho rušení. Elektrostatické výboje mohou způsobit nefunkčnost přístroje. V takovém případě musí uživatel přístroj restartovat.
- Před užíváním paměťového zařízení USB vyzkoušejte jeho funkci komunikace s přístrojem a rychlost čtení a zápisu dat.
- Pro dosažení maximální rychlosti čtení doporučujeme zachovávat diskový prostor defragmentovaný. Použijte souborový systém FAT32, jeden oddíl, bez ochrany. Pokud není zápis a čtení paměťového zařízení plynulé, může docházet k nežádoucím jevům, jako jsou výpadky části obrazu (kostičkování) nebo celých snímků, poruchy ve zvuku, v krajním případě až zastavení operace. Neočekávané chování připojeného paměťového zařízení popř. přítomnost virů a jiných škodlivých softwarů může způsobit až zastavení funkce přístroje s nutností je restartovat.
- USB konektor je standardního typu a nedokáže napájet USB zařízení s vysokým odběrem (např. pevné disky HDD). Použijte zařízení s vlastním napájením a napájejte je z jejich vlastních napáječů.
- Přístroj byl konstruován s ohledem na maximální kompatibilitu s paměťovými zařízeními. Vzhledem k rozmanitosti zařízení na trhu nelze zaručit kompatibilitu s každým USB zařízením. V případě potíží zkuste paměťové zařízení naformátovat přímo v přístroji. Pokud potíže přetrvávají, použijte jiné paměťové zařízení.

Z důvodu široké nabídky SD/MMC/MS karet/USB zařízení na trhu nelze zajistit kompatibilitu přístroje se všemi typy SD/MMC/MS karet/USB zařízeními.

Výrobní číslo přístroje

Výrobní číslo přístroje je jedinečným údajem jednoznačně identifikujícím váš přístroj. Výrobní číslo vašeho přístroje si prosím poznamenejte níže spolu s dalšími údaji důležitými pro jednoznačnou identifikaci vašeho přístroje.

Výrobní číslo: _____

Datum nákupu: _____



Symbol dvojitě izolace

Tento symbol označuje, že přístroj má dvojitou izolaci mezi nebezpečným napětím ze sítě a částmi dostupnými pro uživatele. V případě servisu používejte pouze identické náhradní díly.

1. Úvod

Děkujeme vám za zakoupení našeho televizoru.

Před instalací a nastavováním televizoru vám doporučujeme přečíst si celý návod – obsahuje důležité informace pro optimální a bezpečné využití všech jeho vlastností a funkcí. Návod uložte pro případ jeho další potřeby.

1.1. Montáž podstavce

TV položte obrazovkou dolů na rovný povrch. Jako podložku použijte měkkou tkaninu, např. deku nebo utěrku. Stojan nohy připevněte k dolní části televizoru (viz obrázek níže). Podstavec nasadíte na nohu a zajistíte šrouby (součástí dodávky).

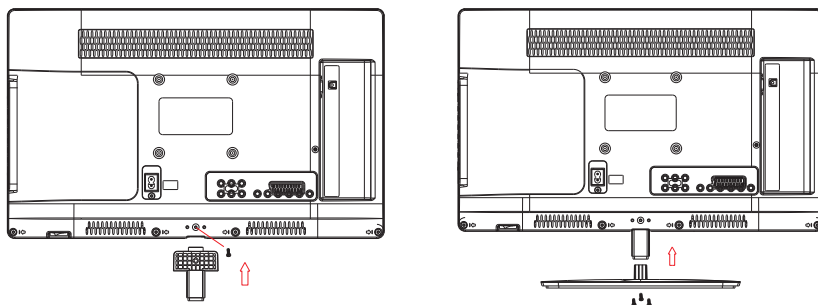

VAROVÁNÍ:

Nesprávnou manipulací, taháním nebo šplháním po televizoru můžete způsobit jeho pád a následné poškození majetku a zranění. Proto zajistěte, aby si děti s televizorem nehrály, po něm nešplhaly ani nijak nevyužívaly ke hře. V opačném případě může dojít k poškození televizoru, majetku či zranění. Dodržujte také všechny bezpečnostní upozornění a instrukce uvedené v tomto návodu.

1.2. Instalace na stěnu

Váš televizor je možné instalovat na stěnu pomocí držáku. **Držák není součástí balení.** Pro připevnění televizoru na stěnu se řiďte instrukcemi dodanými s držákem.

2. Popis přístroje

Pohled zředu

1. Senzor dálkového ovládání.
2. LED indikátor:
MODRÁ ●: ZAPNUTO.
ČERVENÁ ●: POHOTOVOSTNÍ REŽIM.
3. Boční ovládací tlačítka

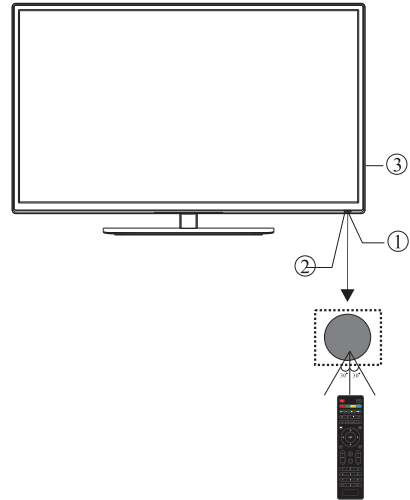

Boční panel

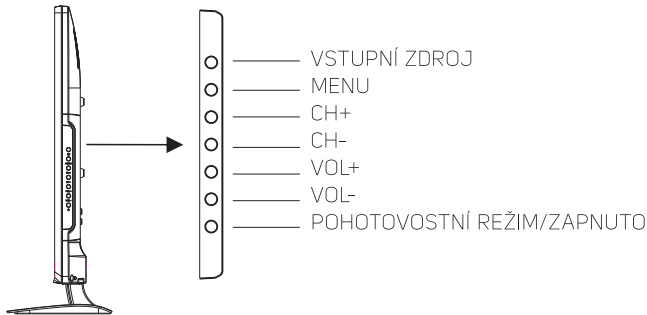

1. **Tlačítko SOURCE:** Zobrazení tabulky vstupních zdrojů, opakovaný stisk tabulku zdrojů vypne. V tabulce se pohybujte tlačítky CH- nebo CH+ provedte výběr požadovaného zdroje.
2. **Tlačítko MENU:** Zobrazuje/vypíná hlavní menu. V zobrazeném podmenu přechází o úroveň výše.
3. **CH+/CH-:** V TV režimu přepínáte mezi kanály stisknutím CH+ nebo CH-. V MENU stisknutím CH+ nebo CH- volíte položky nahoru/dolů. V pohotovostním režimu stisknutím CH+ zapnete televizor.
4. **VOL+/VOL-** Nastavení hlasitosti. V menu tlačítky VOL+ nebo VOL- nastavte/vyberte hodnotu dané položky.
5. **Pohotovostní režim:** Stisknutím tohoto tlačítka zapnete televizor z pohotovostního režimu. Opětovným stisknutím televizor přepnete do pohotovostního režimu.

Zadní panel a možná připojení

Seznam koncovek (zleva doprava): YPbPr vstup, AUDIO vstup, VIDEO, digitální výstup (SPDIF), SCART.

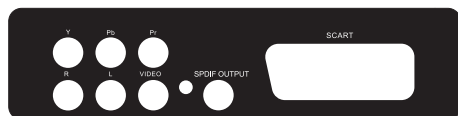

Poznámka:

Koncovky VIDEO a YPbPr sdílí jeden audio kanál.

Postranní panel a možná připojení

Seznam koncovek (zdola nahoru):

USB, HDMI2, HDMI1, HEADPHONE (sluchátka), CI, PC AUDIO, VGA, RF (anténní vstup).



Poznámka:

Když HDMI port získává signál DVI, audio signál přijímá audio kanál z PC. Připojte konektor sluchátek do jacku na přístroji. Reproduktoři budou ztlumeny.

3. Dálkový ovladač

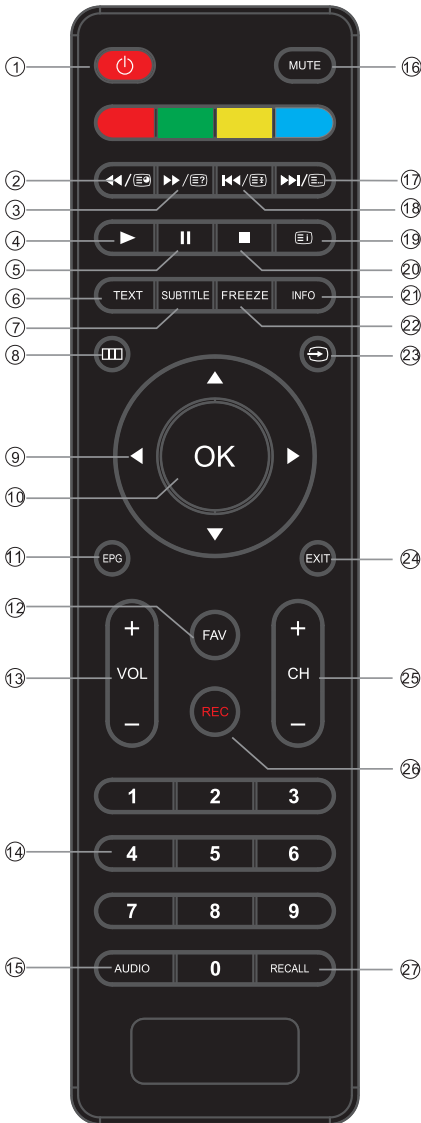

- Tlačítko** : pro zapnutí televizoru / přepnutí do pohotovostního režimu.
- Tlačítko** : v režimu USB slouží pro posun vzad; v režimu teletext slouží jako tlačítko podstránky.
- Tlačítko** : v režimu USB slouží pro posun vpřed; v režimu teletext slouží jako tlačítko zobrazení skrytého textu.
- Tlačítko** : v režimu USB slouží pro spuštění přehrávání nebo pokračování v pozastaveném přehrávání.
- Tlačítko** : v režimu USB slouží pro pozastavení přehrávání.
- Tlačítko** **TEXT**: pro zapnutí teletextu / změna způsobu zobrazení teletextu/ vypnutí teletextu.
- Tlačítko** **SUBTITLE**: pro zobrazení menu titulků na obrazovce v režimu DTV.
- Tlačítko** : pro zobrazení OSD menu.
- SMĚROVÁ TLAČÍTKA**: pro pohyb v menu a seznamech.
- Tlačítko** **OK**: pro potvrzení výběru v nabídce.
- Tlačítko** **EPG**: pro zobrazení elektronického průvodce programů na obrazovce v režimu DTV.
- Tlačítko** **FAV**: pro zobrazení seznamu oblíbených kanálů v režimu TV nebo DTV.
- Tlačítko** **VOL+/-**: pro nastavení hlasitosti.
- ČÍSELNÁ TLAČÍTKA**: pro přímý výběr kanálu.
- Tlačítko** **AUDIO**: pro výběr dostupného audio jazyka TV kanálů.

16. **Tlačítko MUTE:** pro okamžité vypnutí zvuku a obnovu původní hlasitosti opětovným stisknutím.
17. **Tlačítko ►►/☒:** v režimu USB slouží pro přeskok dopředu; v režimu teletext slouží jako tlačítko seznamu.
18. **Tlačítko ◀◀/☒:** v režimu USB slouží pro přeskok dozadu; v režimu teletext slouží k podržení automaticky obnovované stránky.
19. **Tlačítko ☒:** v režimu teletext slouží jako tlačítko index.
20. **Tlačítko ■:** pro zastavení přehrávání v režimu USB.
21. **Tlačítko INFO:** pro zobrazení informací o kanálu a pořadu.
22. **Tlačítko FREEZE:** pro pozastavení (zamrznutí obrazu).
23. **Tlačítko ⏮:** pro zobrazení a výběr dostupného video zdroje.
24. **Tlačítko EXIT:** pro návrat do předchozího menu nebo výstup menu.
25. **Tlačítka CH+/CH-:** přepnutí na další nebo předchozí kanál.
26. **Tlačítko REC:** pro spuštění záznamu TV programu v režimu DTV.
27. **Tlačítko RECALL:** režim DTV: VYVOLAT: pro přepnutí na poslední sledovaný kanál.

Příjem teletextu

Teletext je televizní informační systém určitých kanálů, který lze číst jako noviny. Nabízí také titulky pro diváky se sluchovými potížemi nebo diváky, kteří neznají jazyk vysílání. Obsah, obsluhu a rychlost obnovy určuje vysílatel. Pro obecnou obsluhu teletextu slouží tato tlačítka:

Stiskněte:	Stane se:
TEXT	Určeno k otevření a zavření teletextových režimů. Zobrazí se souhrn se seznamem položek, které lze otevřít. Každá položka má odpovídající 3místné číslo stránky.
VÝBĚR STRÁNKY ▼ ○ ○ ○ ○ ○ ○ ○ ○ ○ ○ ○ ○	Zadejte číslo požadované stránky pomocí tlačítek 0 až 9 a nahoru/dolů. Příklad: strana 120, zadejte 120. Číslo se zobrazí vlevo nahoře, rozeběhne se počítadlo a potom se zobrazí stránka. Pokud chcete zobrazit jinou stránku, postup zopakujte. Pokud počítadlo pokračuje ve vyhledávání, znamená to, že daná stránka není vysílána. Zvolte jiné číslo.
PŘÍMÝ PŘÍSTUP K POLOŽKÁM ● ● ● ●	Barvy odpovídají barvám uvedeným ve spodní části obrazovky. 4 barevná tlačítka jsou určena k otevření položek nebo odpovídajících stránek. Pokud položka nebo stránka ještě není dostupná, barevná plocha bliká.
☒	Tímto se vrátíte na stránku obsahu (obvykle str. 100).
☒	Některé stránky obsahují podstránky, které se následně zobrazují automaticky. Toto tlačítko je určeno k zastavení nebo obnově zobrazení podstránek. Indikace se zobrazí vlevo nahoře.
☒	Zmrazení stránky.
☒	Určeno k zobrazení skrytých informací (řešení hádanek).



Uživatel si může nastavit čtyři oblíbené stránky, které budou přímo spojené se čtyřmi barevnými tlačítky. Pokud je aktivovaný seznam, nelze používat TOP ani FLOF navigaci pomocí barevných tlačítek. Čísla oblíbených stránek jsou pro každý kanál uložena a vyvolávána do/z paměti softwarem systému.

Vložení baterií do dálkového ovladače

- 1 Otevřete kryt bateriového prostoru na baterie na zadní straně.
- 2 Vložte dvě baterie AAA, dbejte na zachování správné polaritty. Nepoužívejte zároveň staré nebo použité baterie s novými.
- 3 Uzavřete kryt.

Umístěte ovladač proti čidlu dálkového ovladače na bezdrátovém televizoru a používejte ho na vzdálenost do 8 metrů. Účinný dosah zkracuje prudké světlo, fluorescenční osvětlení a slabé baterie.

Použité baterie odevzdejte do sběru – mohou poškodit životní prostředí.

Poznámka:

- Jedna sada baterií vydrží při normálním používání 1 rok.
- Pokud nebudete dálkový ovladač používat delší dobu, vyjměte baterie, aby nedošlo k jejich vytečení a poškození ovladače.
- Nepoužívejte staré a nové baterie zároveň.
- Baterie (balení baterií nebo vložené baterie) nesmí být vystaveny nadměrnému horku, např. slunečnímu záření, ohni apod.

4. Připojení externích zařízení

4.1. PC připojení

Ujistěte se, že jsou televizor i PC vypnuty a síťové zástrčky jsou vytaženy ze zásuvky.

1. Zapojte VGA a audio kabely.
2. Zapojte přívodní kabel do síťové zásuvky.
3. Zapněte televizor a vstupní zdroj přepněte do PC režimu.
4. Zapněte počítač.

Tento postup je velmi důležitý.

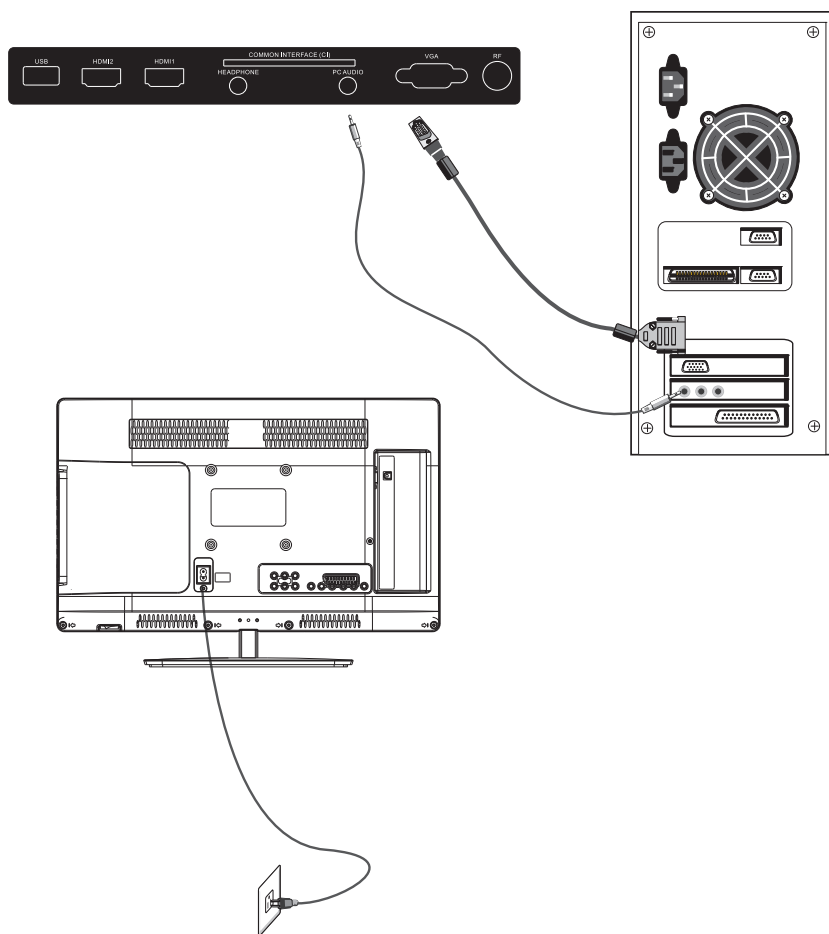

PŘEDVOLBY

	ROZLIŠENÍ	V. frekvence (Hz)	H. frekvence (kHz)
1	800x600	60	37,88
2	640x480	60	31,47
3	1024x768	60	48,36
4	1280x1024	60	63,98
5	1366x768	60	47,7
6	1920x1080 (pouze pro SLE 22F55M4)	60	66,64

4.2. Připojení antény

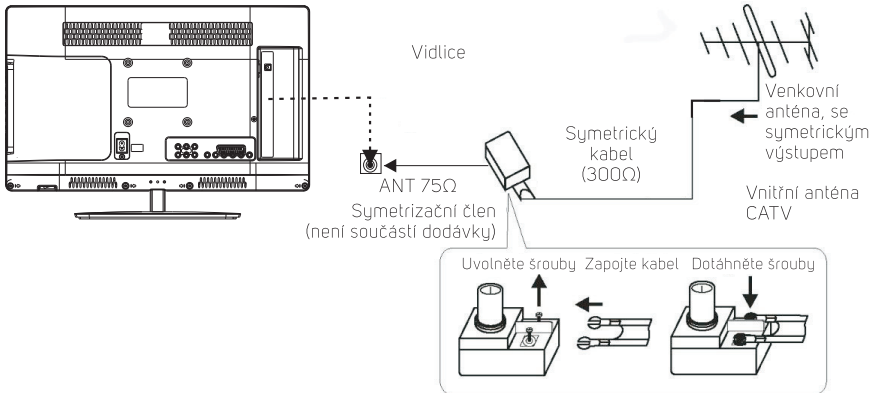
**Poznámka:**

Anténní připojení: IEC (samice).
Vstupní impedance: 75Ω nesymetricky.

4.3. Připojení AV zařízení

Váš televizor je vybaven jedním AV vstupem, jedním YPbPr vstupem a jedním SCART vstupem pro připojení VCR, DVD nebo jiného video zařízení. Řiďte se také instrukcemi v návodu k použití připojovaného zařízení.

Vstupní koncovky na zadním panelu TV můžete použít následovně.

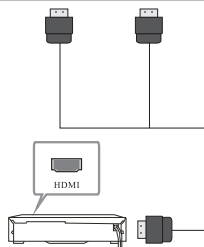

- Y Žlutý (video)
- W Bílý (audio L)
- R Červený (audio R nebo Pr)
- B Modrý (Pb)
- G Zelený (Y)

VIDEO ZAŘÍZENÍ s YPbPr

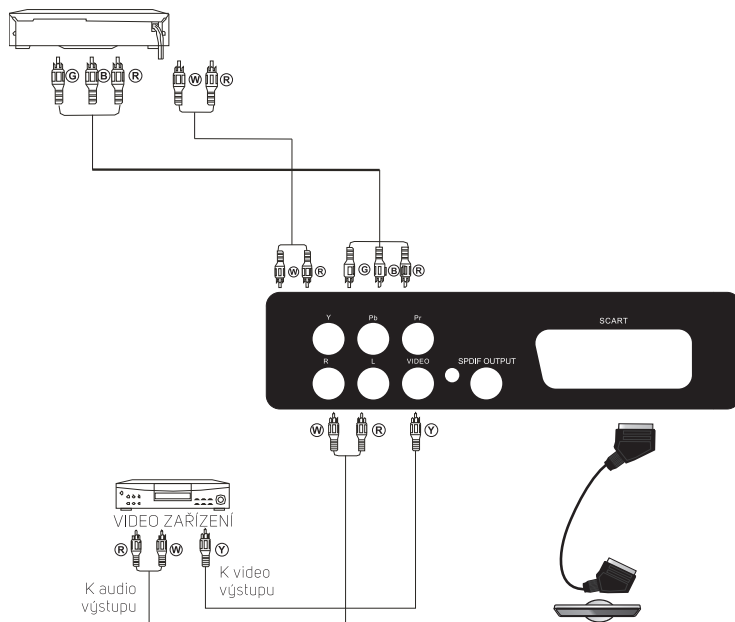



Můžete připojit následující zařízení: VCR, multimediální přehrávač, DVD, kamera, video hry nebo stereo systém etc.

YPbPr podporuje tyto formáty: 480i, 576i, 480p, 576p, 720p, 1080i.

5. Základní ovládání

5.1. Zapnutí a vypnutí televizoru

Jak zapnout a vypnout televizor

1. Zapojte vidlici napájecího kabelu do zásuvky.
2. Pro zapnutí televizoru stiskněte tlačítko  na ovladači nebo tlačítko **STANDBY** na televizoru.
3. Na obrazovce se zobrazí normální obraz po cca 15 sekundách. V případě nepřítomnosti vstupního signálu se na obrazovce zobrazí nápis „Žádný signál“.
4. Pokud potřebujete televizor dočasně vypnout, stiskněte tlačítko  na dálkovém ovladači nebo tlačítko **STANDBY** na panelu LCD televizoru a televizor se přepne do pohotovostního režimu.
5. Pokud chcete televizor vypnout úplně, měli byste vypnout vypínače napájení nebo vytáhnout napájecí kabel ze síťové zásuvky.
6. Po vypnutí televizoru byste měli s opětovným zapnutím vyčkat nejméně 5 sekund.

5.2. Instalace

Pokud zapnete televizor poprvé nebo po obnově továrního nastavení, se na obrazovce zobrazí menu prvotního nastavení.

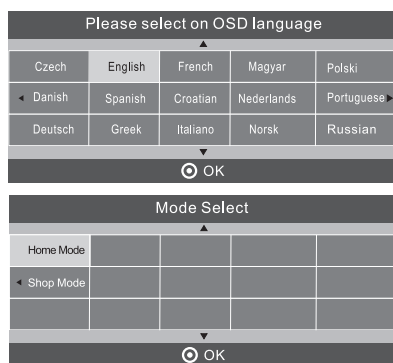

Použijte tlačítka /// pro pohyb v menu a změnu nastavení. Stiskněte tlačítko **OK** pro potvrzení.

Vyberte příslušný jazyk menu.

Poté tlačítky vyberte typ příjmu televizoru mezi DVB-T/DVB-C. Poté stiskněte tlačítko pro potvrzení.

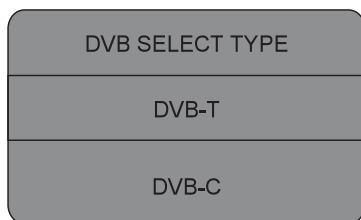

Pokud vyberete DVB-T, poté vyberte typ ladění a zemi instalace a pro spuštění ladění stiskněte tlačítko **OK**.

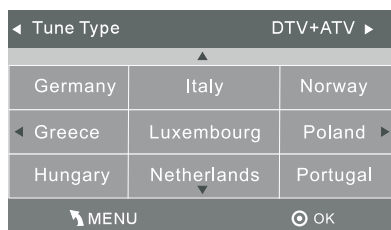

Pokud vyberete DVB-C, poté vyberte ty konfigurace DVB-C systému (typ ladění, frekvence, ID síť, KS/S symboly). Poté stiskněte tlačítko pro vstup do výběru typu ladění a země instalace. Tento krok je stejný jako u DVB-T vyberete typ ladění (DTV/ATV). Vyberte zemi instalace a pro spuštění ladění stiskněte tlačítko **OK**.

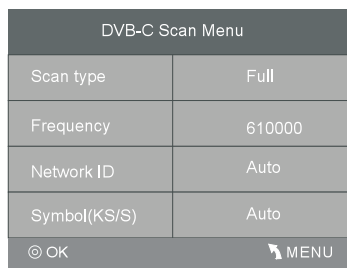

Hledání kanálů se spustí. Tato operace může několik minut trvat. Na displeji se zobrazí informační vývojová lišta s informacemi o hledání a nalezených kanálech.

Pokud chcete přeskočit ATV hledání, stiskněte tlačítko MENU pro přerušení hledání v půlce. Na displeji se zobrazí dialogové okno, tlačítkem ◀ vyberte Yes (Ano) pro potvrzení. Poté přejdete přímo do hledání DTV. Výše uvedený krok můžete opakovat, pokud chcete přeskočit i DTV hledání. Po opětovném zapnutí televizoru se zobrazí upozornění o instalaci televizoru.

Jakmile je hledání dokončeno, budou kanály uspořádány vzestupně. Pokud potřebujete přeskočit určité kanály, upravit pořadí kanálů nebo je přejmenovat, vyberte menu **Programme Edit (Úprava kanálu)** v menu Kanál.

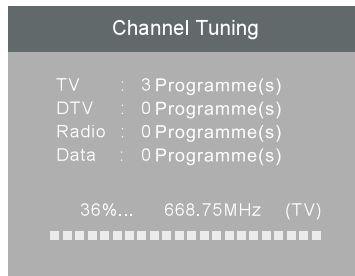

5.3. Menu CHANNEL (KANÁL)

5.3.1. Auto Tuning (Automatické hledání) (DVB-T)

1. Stiskněte tlačítko **MENU** a poté tlačítka ◀/▶ vyberte položku **CHANNEL (KANÁL)** a vstupte do menu tlačítkem **OK**.
2. Tlačítka ▲/▼ vyberte položku **Auto Tuning (Automatické hledání)** a stiskněte tlačítko **OK**.

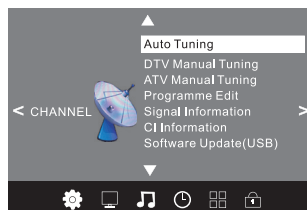

3. Tlačítka ▲/▼ vyberte DVB-T nebo DVB-C. Vyberte DVB-T a stiskněte tlačítko **OK**.

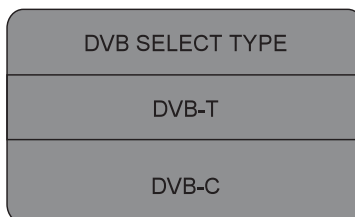

- V menu **Tune Type (Typ ladění)** tlačítky ◀/▶ vyberte režim TV: ATV / DTV / DTV + ATV. Stiskněte tlačítko ▼ a poté tlačítka ▲/▼/◀/▶ vyberte zemi instalace. Poté stiskněte tlačítko **OK** pro potvrzení.

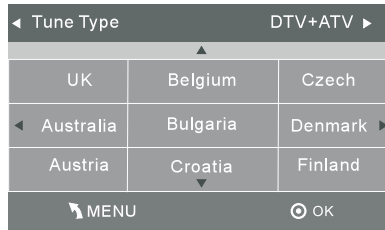

- Hledání kanálů se spustí. Proces hledání může určitou dobu trvat. Na displeji se zobrazí proces ladění a počet nalezených kanálů.
- Pokud chcete přeskočit ATV hledání, stiskněte tlačítko MENU pro přerušení hledání v půlce. Na displeji se zobrazí dialogové okno, tlačítkem ◀ vyberte Yes (Ano) pro potvrzení. Poté přejdete přímo do hledání DTV. Výše uvedený krok můžete opakovat, pokud chcete přeskočit i DTV hledání. Po opětovném zapnutí televizoru se zobrazí upozornění o instalaci televizoru.
- Jakmile je hledání dokončeno, budou kanály uspořádány vzestupně. Pokud potřebujete přeskočit určité kanály, upravit pořadí kanálů nebo je přejmenovat, vyberte menu **Programme Edit (Úprava kanálů)** v menu Kanál.

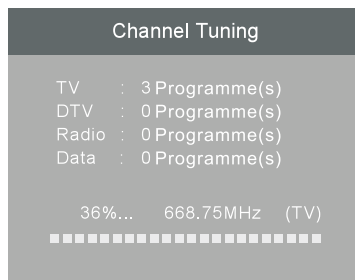

5.3.2. Auto Tuning (Automatické hledání) (DVB-C)

- Stiskněte tlačítko **MENU** a poté tlačítka ◀/▶ vyberte položku **CHANNEL (KANÁL)** a vstupte do menu tlačítkem **OK** nebo doprava.
- Tlačítka ▲/▼ vyberte **Auto Tuning (Automatické hledání)** a poté stiskněte tlačítko **OK**.

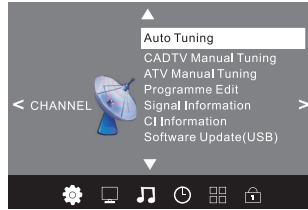

3. Tlačítka ▲/▼ vyberte DVB-T nebo DVB-C. Vyberte DVB-C a stiskněte tlačítko **OK**.

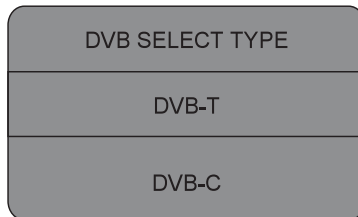

4. Tlačítka ▲/▼ vyberte typ ladění, Ks/S symbol a vyberte tlačítko **OK**.

DVB-C Scan Menu	
Scan type	Full
Frequency	610000
Network ID	Auto
Symbol(KS/S)	Auto
© OK MENU	

5. V menu **Tune Type (Typ hledání)** tlačítka ◀/▶ vyberte ATV / DTV / DTV + ATV. Stiskněte tlačítko ▼ a poté tlačítka ▲/▼/◀/▶ vyberte zemi instalace. Poté stiskněte tlačítko **OK** pro potvrzení.

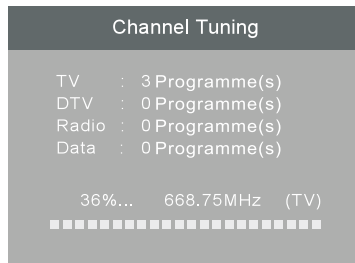

- Hledání kanálů se spustí. Proces hledání může určitou dobu trvat. Na displeji se zobrazí proces ladění a počet nalezených kanálů.
- Pokud chcete přeskočit ATV hledání, stiskněte tlačítko MENU pro přerušování hledání v půlce. Na displeji se zobrazí dialogové okno, tlačítkem ◀ vyberte Yes (Ano) pro potvrzení. Poté přejdete přímo do hledání DTV. Výše uvedený krok můžete opakovat, pokud chcete přeskočit i DTV hledání. Po opětovném zapnutí televizoru se zobrazí upozornění o instalaci televizoru.
- Jakmile je hledání dokončeno, budou kanály uspořádány vzestupně. Pokud potřebujete přeskočit určité kanály, upravit pořadí kanálů nebo je přejmenovat, vyberte menu **Programme Edit (Úprava kanálu)** v menu Kanál.

**Poznámky:**

Pokud je typ ladění DTV+ATV, lze naladit všechny kanály pro ATV, DTV a rádio současně.

Po automatickém ladění budou odstraněny všechny uložené kanály.

Po automatickém naladění se obrazovka přepne na první DTV program.

5.3.3. DTV Manual Tuning (Ruční DTV hledání) (DVB-T)

- Stiskněte tlačítko **MENU** a poté tlačítka ◀/▶ vyberte položku **CHANNEL (KANÁL)** a vstupte do menu tlačítkem **OK**.
- Tlačítky ▲/▼ vyberte **DTV Manual Tuning (Ruční DTV hledání)** a poté stiskněte tlačítko **OK**.

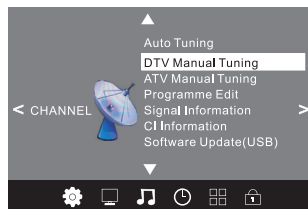

3. Vstoupíte do menu ručního DTV hledání. Tlačítka ◀/▶ vyberte požadovaný UHF kanál nebo stiskněte tlačítka **OK** a poté vložte číslo kanálu. Vyberte start pro spuštění hledání kanálu. Když je signál naladěný, obraz a síla signálu se zobrazí na obrazovce.
4. Stiskněte tlačítka **MENU** pro návrat do hlavního menu.
5. Stiskněte tlačítka **EXIT** pro výstup z menu.

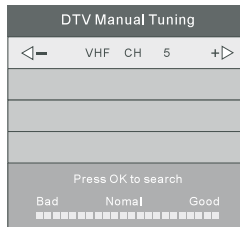

5.3.4. DTV Manual Tuning (Ruční DTV hledání) (DVB-C)

1. Stiskněte tlačítka **MENU** a poté tlačítka ◀/▶ vyberte položku **CHANNEL (KANÁL)** a vstupte do menu tlačítkem **OK**.
2. Tlačítka ▲/▼ vyberte **CADTV Manual Tuning (Ruční DTV hledání)**.

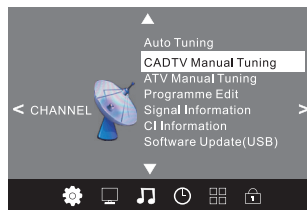

3. Vstoupíte do menu ručního DVB-C hledání. Tlačítka ▲/▼ vyberte frekvenci / symbol (ks/s/QAM typ), stiskněte tlačítka **OK** pro vložení frekvence a sobolové rychlosti, tlačítka ◀/▶ změňte QAM typ, stiskněte Start pro spuštění hledání kanálu. Když je signál naladěný, obraz a síla signálu se zobrazí na obrazovce.
4. Stiskněte tlačítka **MENU** pro návrat do hlavního menu.
5. Stiskněte tlačítka **EXIT** pro výstup z menu.

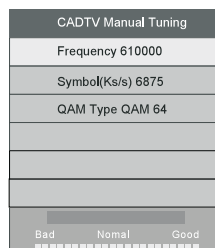

5.3.5. ATV Manual tuning (Ruční ATV ladění)

Můžete změnit zvukový systém, abyste vyhledali kanály analogové TV a jemně je doladili, potom vámi vybrané kanály uložte.



Poznámka:

Po ručním ladění uložte kanály stisknutím červeného tlačítka teletextu. Pokud je již hledaný kanál uložen, bude stisknutím červeného tlačítka teletextu tento kanálu přepsán.

5.3.6. Program edit (Úprava programů)

V menu kanál tlačítky ▲/▼ vyberte **Program Edit (Úprava programů)**. Podmenu otevřete stisknutím tlačítka **OK**. Poté vyberte kanál, který chcete upravit.

● **Smazat:** Stiskněte **červené** tlačítko pro smazání vybraného kanálu.

● **Přejmenovat:** (Pouze pro ATV) Stiskněte **zelené** tlačítko pro přejmenování kanálu. Tlačítka ▲/▼ vyberte písmeno, tlačítka ◀/▶ posuňte kurzor. Stiskněte tlačítko **MENU** pro výstup z menu úpravy, stiskněte tlačítko **EXIT** pro výstup z menu.

● **Přesunout:** Směrovými tlačítky vyberte kanál, který chcete přesunout v seznamu. Poté stiskněte **žluté** tlačítko pro výběr funkce přesunutí. Poté směrovými tlačítky přesuňte kanál a stiskněte tlačítko **OK** pro potvrzení.

● **Přeskočit:** Tlačítka ▲/▼ vyberte kanál a stiskněte **modré** pro výběr funkce přeskoku a ikona přeskoku Ⓢ se zobrazí vedle kanálu. Při procházení kanálů budou takto označené kanály automaticky přeskakovány.

● **Oblíbené:** Tlačítka ▲/▼ vyberte kanál a stiskněte tlačítko **FAV** (namísto barevných tlačítek) pro zařazení kanálu do seznamu oblíbených. U vybraného kanálu se zobrazí ikona oblíbených ♥. Pro zrušení stiskněte tlačítko **FAV** znovu a ikona zmizí. Jakmile je vytvořena skupina oblíbených, budete moci tyto kanály snadno zobrazit stisknutím tlačítka **FAV**.

5.3.7. CI rozhraní (volitelné)

Toto menu může zobrazit informace o vloženém modulu podmíněného přístupu do obecného rozhraní CI.



UPOZORNĚNÍ

Pro aktualizaci software použijte výhradně software dodaný a schválený výrobcem a podle jeho postupu. V opačném případě může nastat závažná porucha, která není kryta zárukou.

5.4. Menu PICTURE (OBRAZ)

Druhou položkou MENU je **PICTURE (obraz)**. Můžete upravit obraz - kontrast, jas apod. Stiskněte tlačítko ▲/▼ pro pohyb, stiskněte tlačítko ◀/▶ pro nastavení.

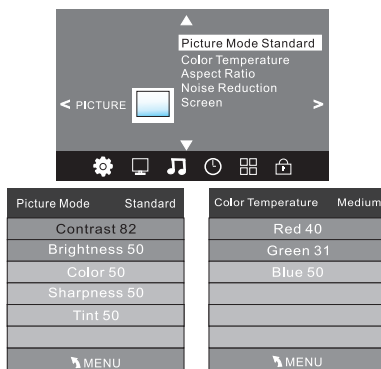

Poznámka:

Odstín je dostupný pouze v NTSC systému.

Pro vlastní nastavení jsou k dispozici 4 barevné teploty: medium (střední), warm (teplá), cool (studená) a user (uživatelský).

Nastavení PC je k dispozici pouze pro PC režim, lze nastavit horizontální a vertikální umístění, velikost a fázi.

5.5. Menu SOUND (ZVUK)

Třetí položkou MENU je **SOUND (Zvuk)**. Můžete upravit výšky a basy, vyvážení. Tlačítky ▲/▼ vyberte položku, tlačítky **OK** nastavte hodnotu.

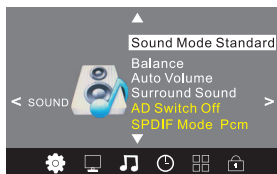
**Poznámka:**

Auto volume (automatická hlasitost): k dispozici pouze, pokud je hlasitost vstupního signálu příliš vysoká nebo je zvuk rušený.

5.6. Menu TIME (ČAS)

Čtvrtou položkou menu je **TIME (Čas)**. Zde můžete nastavit čas, časovač usínání, vypnutí/zapnutí přístroje, automatické vypnutí, časové pásmo. Tlačítka ▲/▼ vyberte položku a upravte stisknutím tlačítka **OK**.

**Poznámka:**

Pokud do 15 minut televizor nebude mít žádný signál, pak se televizor automaticky vypne, pokud je funkce automatického vypnutí zapnuta. Datum a čas se čte z digitálního vysílání a nelze jej uživatelsky nastavit. Jeho přesnost stejně jako přechod na letní čas určuje operátor vysílání. Vnitřní hodiny přístroje se nastavují podle přijatých časových informací.

5.7. Menu OPTION (VOLBY)

Pátou položkou MENU je **OPTION (Volby)**. Zde můžete nastavit jazyk menu, jazyk zvuku (prvotní a druhotný), jazyk titulků (prvotní a druhotný).

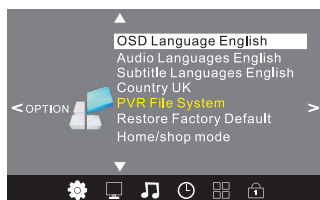

Poznámka:

Obnovením výrobního nastavení smažete všechny kanály a heslo.

5.8. Menu LOCK (Zámek)

Šestou položkou menu je **LOCK (Zámek)**. Pro první vstup použijte tovární heslo 6666. Zde můžete uzamknout systém, nastavit heslo, blokovat program nebo nastavit rodičovský zámek. Jakmile systém zamknete (zámek je aktivován), nelze vyhledávat žádné kanály ani měnit žádné programy.

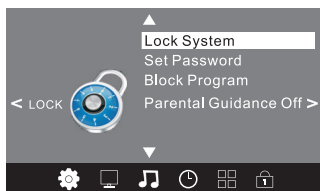
**Poznámka:**

Výchozí heslo je 6666. Pokud heslo zapomenete, můžete použít nouzové heslo: 9527.

Zámek kanálu: Tlačítka ▲/▼ zvolte kanál, který chcete zablokovat, a stiskněte zelené tlačítko pro zablokování. Pokud chcete program odblokovat, otevřete hlavní menu, zadejte heslo a potom opět stiskněte zelené tlačítko.

Rodičovská kontrola: Tlačítka ▲/▼ nastavte ohodnocení, pod kterým nebude možné sledovat určité nevhodné pořady bez znalosti hesla. Věkový limit je přiřazen vysílatelem k danému pořadu. Většina pořadů informací o limitu neobsahuje a nastavení rodičovské kontroly tedy jejich sledování neomezí.

5.9. Menu EPG (Elektronický průvodce programů)

Menu EPG slouží k zobrazení informací o vysílaných programech televizních kanálů a radiostanic. Pro vstup do menu EPG stiskněte tlačítko EPG.

PROGRAMME GUIDE	TIME
28 Apr 04:39	
▲ 800 SZTVM01	No Information
▼ 801 SZTVM02	No Information
802 SZTVM03	No Information
803 SZTVM04	No Information
804 Date	No Information
● INFO ● Schedule ● Remind	
⊙ OK	◆ INDEX

1. INFO

Pomocí směrových šipek vyberte program a stiskněte tlačítko INFO pro zobrazení informací o vybraném programu.





2. SCHEDULE (PLÁN)

Stiskněte žluté tlačítko pro zobrazení všech naplánovaných akcí. Tlačítka ▲/▼ vyberte seznam a pomocí červeného tlačítka vymažte seznam. Stiskněte tlačítko EPG pro návrat do EPG menu.

Schedule List					04:55	28th Apr	 Delete
Time	Date	Programme Title	Channel Name				

3. REMINDER (UPOMÍNKA)

Stiskněte modré tlačítko u vybraného programu a označení doby upomínky. Obrazovka se automaticky nastaví na dobu upomínky.

Reminder		
	802 SZTVM03	
08 Minute		
05 Hour		
Apr Month		
28 Date		
★ Once Mode		
 OK		 BACK

6. USB přehrávač

Stiskněte tlačítko zdroje a v seznamu zvolte USB, USB menu otevřete stisknutím tlačítka **OK**.



Ujistěte se, že je USB zařízení zapojené do zdířky. Můžete si vybrat ze čtyř typů médií: photo (fotografie), music (hudba), movie (film) a text. Vyberte typ média stisknutím ◀/▶, potom otevřete menu výběru disku stisknutím tlačítka **OK**.

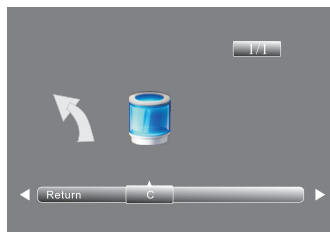

Tlačítky ◀/▶ vyberte disk a adresář, stiskněte tlačítko **OK** pro vstup do seznamu souborů disku. Vraťte se zpět do menu výběru typu média.

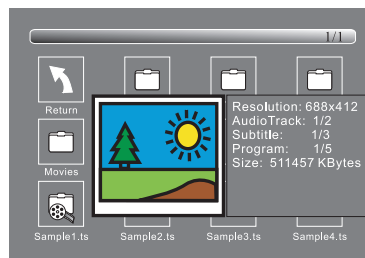

Soubor vyberte pomocí tlačítek ◀/▶ nebo ▲/▼, následně se zobrazí náhled. Stisknutím tlačítka ▶ přehrajete na celé obrazovce. Při přehrávání filmu, stiskněte tlačítko **OK** nebo **INFO** pro zobrazení ovládací lišty.

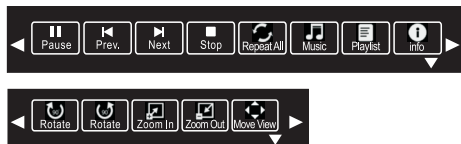

Tlačítka ◀/▶ vyberte ikonu funkce a stiskněte tlačítko **OK** pro potvrzení. Stiskněte tlačítko ▼ nebo **EXIT** pro ukončení zobrazení lišty s funkcemi.

Poznámka:

Můžete nastavit zvukovou stopu nebo program v menu **INFO** během přehrávání videa. Vyberte ikonu **Info** a stiskněte tlačítko **OK** pro zobrazení menu **INFO**.

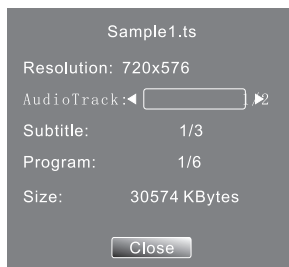

Podporované formáty USB

Foto: JPEG, BMP, PNG

Hudba: MP3

Text: txt

Film: TS (MPEG 2 & H.264)

7. Technické údaje

Model	SLE 1955M4	SLE 22F55M4
Úhlopříčka	19" (48 cm)	22" (56 cm)
Spotřeba	30 W	38 W
Spotřeba v pohotovostním režimu	≤0,5 W	≤0,5 W
Jmenovité napětí	100 - 240 V~	100 - 240 V~
Dálkový ovladač	Ano	Ano
Montáž na stěnu VESA	100 x 100	100 x 100
Rozměry se stojanem (Š × V × H)	445 x 322 x 170 mm	512,5 x 360 x 170 mm
Rozměry bez stojanu (Š × V × H)	445 x 274,5 x 36 mm	512,5 x 312,5 x 36 mm
Rozměry balení (Š × V × H)	510 x 350 x 105 mm	590 x 390 x 105 mm
Hmotnost netto se stojanem	2,4 kg	3,1 kg
Hmotnost netto bez stojanu	2,15 kg	2,85 kg
Přípojení		
RF IN	1	1
AV vstup	1	1
SCART	1	1
Komponentní YPbPr	1	1
VGA (D-Sub 15 pin)	1	1
HDMI	2	2
Výstup na sluchátka	1	1
SPDIF coaxial	1	1
USB	1	1
Podporované formáty USB	MPEG\JPG\MP3	MPEG\JPG\MP3
CI slot	1 CI+	1 CI+
Další funkce		
Rozlišení WXGA	1366 x 768	1920 x 1080
Jas (cd/m ²)	1000	1000
Poměr stran	16 : 9	16 : 9
Dynamický kontrast	500 000 : 1	500 000 : 1
Doba odezvy (ms)	5	5
Počet barev	16,7 M	16,7 M
Nastavení teploty barev	Studené / teplé / standardní / uživatelské	Studené / teplé / standardní / uživatelské
Pozorovací úhel	H: 160° , V: 150°	H: 160° , V: 150°
Zabudovaný tuner	ATV / DVB-T/C	ATV / DVB-T/C
Video systém	PAL	PAL
Audio systém	I / BG / DK	I / BG / DK

Stereo zvuk	Ano	Ano
Výstup zvuku	2 x 5W	2 x 5W
PVR záznam na USB	Ano	Ano
Korekce zvuku	Ne	Ne
Progresivní scan	Ano	Ano
Funkce časového posunu (Timeshift)	Ano	Ano
EPG	Ano	Ano
Teletext	Ano	Ano
Teletextové stránky	1000	1000
Hřebenový filtr	Ano	Ano
OSD menu	Ano	Ano
Zoom	Ano	Ano
Redukce šumu	Ano	Ano
Časovač vypnutí / zapnutí / spánku	Ano	Ano
Titulky	Ano	Ano
Audio jazyk	Ano	Ano
Seznam kanálů	Ano	Ano
Seznam oblíbených	Ano	Ano
Zmrazení obrazu	Ano	Ano
Rádio	Ano	Ano
Zámek	Ano	Ano
Rodičovský zámek	Ano	Ano
Hotelový mód	Ano	Ano

Poznámky:

1. Vzhledem k tomu, že s televizory mohou být používány různé obrazovky, je bez předchozího oznámení možná změna hmotností televizorů uváděná v návodu.
2. Změny designu bez předchozího oznámení.

POKYNY A INFORMACE O NAKLÁDÁNÍ S POUŽITÝM OBALEM

Použitý obalový materiál odložte na místo určené obcí k ukládání odpadu.



LIKVIDACE POUŽITÝCH ELEKTRICKÝCH A ELEKTRONICKÝCH ZAŘÍZENÍ

Tento symbol na produktech anebo v průvodních dokumentech znamená, že použité elektrické a elektronické výrobky nesmí být přidány do běžného komunálního odpadu. Ke správné likvidaci, obnově a recyklaci předejte tyto výrobky na určená sběrná místa. Alternativně v některých zemích Evropské unie nebo jiných evropských zemích můžete vrátit své výrobky místnímu prodejci při koupi ekvivalentního nového produktu. Správnou likvidací tohoto produktu pomůžete zachovat cenné přírodní zdroje a napomáháte prevenci potenciálních negativních dopadů na životní prostředí a lidské zdraví, což by mohly být důsledky nesprávné likvidace odpadů. Další podrobnosti si vyžádejte od místního úřadu nebo nejbližšího sběrného místa. Při nesprávné likvidaci tohoto druhu odpadu mohou být v souladu s národními předpisy uděleny pokuty.

Pro podnikové subjekty v zemích Evropské unie

Chcete-li likvidovat elektrická a elektronická zařízení, vyžádejte si potřebné informace od svého prodejce nebo dodavatele.

Likvidace v ostatních zemích mimo Evropskou unii

Tento symbol je platný v Evropské unii. Chcete-li tento výrobek zlikvidovat, vyžádejte si potřebné informace o správném způsobu likvidace od místních úřadů nebo od svého prodejce.



Tento výrobek splňuje veškeré základní požadavky směrnic EU, které se na něj vztahují.

Změny v textu, designu a technických specifikacích se mohou měnit bez předchozího upozornění a vyhrazujeme si právo na jejich změnu.

SENCOR®

CZ Záruční podmínky

Součástí balení tohoto výrobku není záruční list.

Prodávající poskytuje kupujícímu na výrobek záruku v trvání 24 měsíců od převzetí výrobku kupujícím. Záruka se poskytuje za dále uvedených podmínek. Záruka se vztahuje pouze na nové spotřební zboží prodané spotřebiteli pro běžné domácí použití. Práva z odpovědnosti za vady (reklamaci) může kupující uplatnit buď u prodávajícího, u kterého byl výrobek zakoupen nebo v níže uvedeném autorizovaném servisu. Kupující je povinen reklamaci uplatnit bez zbytečného odkladu, aby nedocházelo ke zhoršení vady, nejpozději však do konce záruční doby. Kupující je povinen poskytnout při reklamaci součinnost nutnou pro ověření existence reklamované vady. Do reklamačního řízení se přijímá pouze kompletní a z důvodů dodržení hygienických předpisů neznečištěný výrobek. V případě oprávněné reklamace se záruční doba prodlužuje o dobu od okamžiku uplatnění reklamace do okamžiku převzetí opraveného výrobku kupujícím nebo okamžiku, kdy je kupující po skončení opravy povinen výrobek převzít. Kupující je povinen prokázat svá práva reklamovat (doklad o zakoupení výrobku, záruční list, doklad o uvedení výrobku do provozu).

Záruka se nevztahuje zejména na:

- vady, na které byla poskytnuta sleva;
- opotřebením a poškozením vzniklé běžným užíváním výrobku;
- poškození výrobku v důsledku neodborné či nesprávné instalace, použití výrobku v rozporu s návodem k použití, platnými právními předpisy a obecně známými a obvyklými způsoby používání, v důsledku použití výrobku k jinému účelu, než ke kterému je určen;
- poškození výrobku v důsledku zanedbané nebo nesprávné údržby;
- poškození výrobku způsobené jeho znečištěním, nehodou a zásahem vyšší moci (živelná událost, požár, vniknutí vody);
- vady funkčnosti výrobku způsobené nevhodnou kvalitou signálu, rušivým elektromagnetickým polem apod. mechanické poškození výrobku (např. ulomení knoflíku, pád);
- poškození způsobené použitím nevhodných médií, náplní, spotřebního materiálu (baterie) nebo nevhodnými provozními podmínkami (např. vysoké okolní teploty, vysoká vlhkost prostředí, ořesý);
- poškození, úpravu nebo jiný zásah do výrobku provedený neoprávněnou nebo neautorizovanou osobou (servisem);
- případy, kdy kupující při reklamaci neprokáže oprávněnost svých práv (kdy a kde reklamovaný výrobek zakoupil);
- případy, kdy se údaje v předložených dokladech liší od údajů uvedených na výrobku;
- případy, kdy reklamovaný výrobek nelze ztotožnit s výrobkem uvedeným v dokladech, kterými kupující prokazuje svá práva reklamovat (např. poškození výrobního čísla nebo záruční plomba přístroje, přepisované údaje v dokladech).

Gestor servisu v ČR:

FAST ČR, a.s., Černokostecká 1621, 251 01 Říčany; tel: 323 204 120

FAST ČR, a.s., Cejl 31, 602 00 Brno; tel: 531 010 295

Více autorizovaných servisních středisek pro ČR naleznete na www.sencor.cz.