

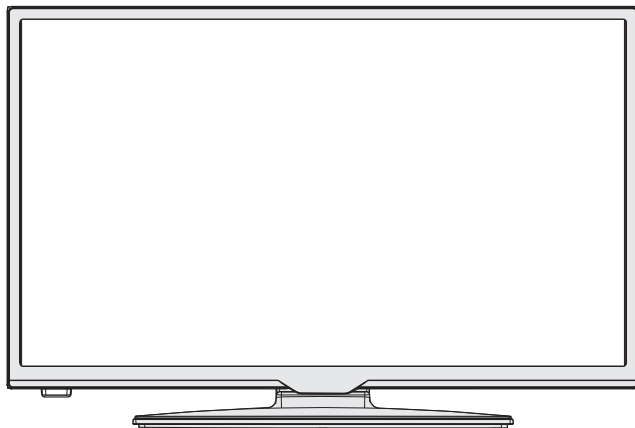

GOGEN

TVH28266

**NÁVOD K POUŽITÍ
NÁVOD NA POUŽITIE
INSTRUKCJA UŻYTKOWNIKA
HASZNÁLATI UTASÍTÁS**



CZ

SK

PL



HU

**BAREVNÝ TELEVIZNÍ PŘÍJÍMAČ S DÁLKOVÝM OVLÁDÁNÍM
FAREBNÝ TELEVÍZNY PRIJÍMAČ S DIALKOVÝM OVLÁDÁNÍM
TELEWIZOR KOLOROWY Z PILOTEM
SZÍNES TELEVÍZÍÓ TÁVSZABÁLYOZÓVAL**

Obsah

Bezpečnostní informace	1
Začínáme.....	2
Upozornění, funkce a příslušenství	2
Vlastnosti.....	2
Ovládací tlačítka na TV	2
Připojení napájení	3
Dálkové ovládání	4
Připojení	5
Menu Procházet média.....	7
Menu Funkce a vlastnosti.....	8
Obsluha TV.....	11
Ovládání seznamu kanálů	11
Konfigurace Rodičovského nastavení	11
Elektronický průvodce programy (EPG).....	11
Aktualizace softwaru.....	11
Řešení problémů a rady	12
PC vstup typické zobrazovací režimy	13
Kompatibilita AV a HDMI	13
Podporované formáty souborů pro USB režim.....	14

Bezpečnostní informace

	VAROVÁNÍ NEBEZPEČÍ ÚRAZU ELEKTRINOU NEOTEVÍRAT	
UPOZORNĚNÍ: PRO SNÍŽENÍ RIZIKA ÚRAZU ELEKTRINOU NEODSTRAŇUJTE KRYT (NEBO ZADNÍ ČÁST) UVNITŘ PŘÍSTROJE SE NENACHÁZEJÍ ŽÁDNÉ DÍLY, KTERÉ SI MŮŽE UŽIVATEL SÁM OPRAVIT. PRO OPRAVU KONTAKTUJTE KVALIFIKOVANÝ SERVIS.		

Pro obsluhu vaší TV v extrémních podmínkách prostředí může způsobit poškození vašeho přístroje.





TV vypojte z elektřiny v případě bouřky nebo pokud nebudete TV po delší dobu používat (dovolená). Síťová zástrčka slouží k odpojení TV ze sítě, a proto musí zůstat snadno přístupná.



Symbol vykřičníku v rovnostranném trojúhelníku má za úkol upozornit uživatele zařízení na přítomnost důležitých informací o provozu a údržbě v dokumentaci, která je přiložena k zařízení.







Poznámka : K obsluze souvisejících funkcí následujte pokyny na obrazovce.

 **Před zahájením instalace a používáním si prosím pečlivě přečtěte návod k použití.**

 **UPOZORNĚNÍ:** Tento přístroj není určen pro použití osobami (včetně dětí) se sníženými fyzickými, smyslovými či duševními schopnostmi nebo osobami bez zkušeností a znalostí použití kromě těch, nad kterými je dohlíženo nebo kteří jsou naváděni osobou zodpovědnou za jejich bezpečnost.

- Po všech stranách přístroje nechte nejméně 10 cm volného prostoru pro ventilaci.
- **Neblokujte** větrací otvory.
- **Nepokládejte** na nakloněné nebo vratké povrchy, TV může přepadnout.
- Používejte toto zařízení v průměrných klimatických podmínkách.
- Síťový kabel by měl být snadno přístupný. Na síťový kabel **nepokládejte** nábytek, TV nebo jiné věci. Poškozený síťový kabel může způsobit požár, nebo elektrický šok. Kabel **odpojte** vytažením za zástrčku, nikoli zatažením za kabel. Nikdy nesahejte na síťový kabel mokřýma rukama, může to způsobit zkrat nebo elektrický šok. Nikdy kabel neuzlujete nebo nevažte s jinými kabely. Pokud je kabel poškozený musí být vyměněn kvalifikovanou osobou. Takovou TV nepoužívejte na vlhkém místě. Nevystavujte TV jakékoli kapalině. Pokud spadne nějaký předmět nebo kapalina na kryt, vypojte TV ze zásuvky, a před dalším použitím nechte zkontrolovat oprávněnou osobou.
- **Nevystavujte** přímému slunečnímu svítu ani zdrojům tepla.
- Neumisťujte TV blízko otevřeného ohně a zdrojů tepla, jako třeba elektrické topení. 
- Nadměrná hladina zvuku ze sluchátek může způsobit ztrátu sluchu.
- Ujistěte se, že žádné zdroje otevřeného ohně, jako třeba zapálené svíčky, neleží na povrchu TV. 
- Pokud chcete připevnit zařízení na stěnu, pro zabránění úrazu je nutno následovat montážní pokyny.
- Někdy se může stát, že se na obrazovce objeví několik stálých pixelů v barvě modré, zelené nebo červené. Toto neovlivní výkon vašeho výrobku. Dbejte na to, abyste nepoškrábali obrazovku nehtem nebo jiným tvrdým předmětem.
- Před čištěním odpojte přístroj z elektrické zásuvky ve zdi. Používejte měkký, suchý hadřík.

 Varování	Nebezpečí vážného poranění či smrti.
 Nebezpečí zranění elektrickým proudem	Nebezpečí poranění vysokým napětím
 Upozornění:	Nebezpečí zranění nebo poškození majetku
 Důležité	Systém funguje správně
 Upozornění!	Další poznámky

Začínáme

Upozornění, funkce a příslušenství

Informace o životním prostředí

Tato televize je zkonstruována pro menší spotřebu energie za účelem ochrany životního prostředí. Pro snížení spotřeby energie postupujte podle následujících kroků:

Při nastavení Úsporného režimu na **EKO** se TV přepne na režim, který spoří energii. Nastavení Úsporného režimu naleznete v části **Obraz** v hlavním menu. Některá nastavení obrazu není možné změnit.

Pokud je vybráno **Vypnout obraz**, zobrazí se zpráva: **“Obrazovka se za 3 vteřin vypne.”** Vyberte **POKRAČOVAT** a stiskněte **OK** Obrazovka se ihned vypne.

Když se TV nepoužívá, vypněte ji nebo ji odpojte ze sítě. Toto také sníží spotřebu energie.

Upozornění pohotovostním režimem

1. Pokud TV nepřijímá žádný signál (př. od antény nebo HDMI zdroje) po pět minut, TV se přepne do pohotovostního režimu. Po opětovném zapnutí TV se zobrazí následující zpráva: **“Pohotovostní režim z důvodu nulového signálu”** Stiskněte **OK**.
2. Pokud není TV nějakou dobu použita, přepne se do pohotovostního režimu. Po opětovném zapnutí TV se zobrazí následující zpráva: **“Pohotovostní režim z důvodu nulového signálu”** Stiskněte **OK**.

Vlastnosti

- Barevný televizor s dálkovým ovládáním.
- Plně integrovaná digitální /kabel TV (DVB-T/C)
- Vstupy HDMI slouží k připojení zařízení, které má konektor HDMI.
- USB vstup
- OSD soustava menu
- Dvě SCART zdičky pro externí zařízení (jako video, video hry, audio set, atd.).
- Stereo zvukový systém.
- Teletext
- Připojení sluchátek
- Automatické programování.
- Ruční ladění
- Automatické vypnutí po šesti hodinách.
- Časovač spánku.
- Dětská pojistka.
- Automatické ztlumení zvuku, pokud není přenos.
- Přehrávání NTSC.
- AVL (Automatické omezení hlasitosti).

- PLL (Hledání frekvence)
- PC vstup
- Zapoj&Hraj pro Windows 98, ME, 2000, XP, Vista, Windows 7.
- Režim pro hry (volitelný).

Příslušenství

- Dálkové ovládání
- Baterie: 2 X AAA
- Návod k použití

Kontrolní tlačítka a obsluha

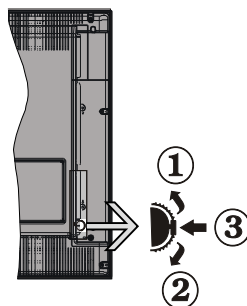

1. Směr nahoru
2. Směr dolů
3. Program / hlasitost / AV / přepínač výběru pohotovostního režimu

Kontrolní přepínač vám umožní ovládat hlasitost/programy/zdroje a funkce pohotovostního režimu na TV.

Pro změnu hlasitosti: Stisknutím tlačítka směrem nahoru zvýšíte hlasitost. Stisknutím tlačítka směrem dolů snížíte hlasitost.

Ke změně kanálů: Stiskněte prostřední tlačítko a informace o kanále se zobrazí. Mezi uloženými programy se pohybujete stisknutím tlačítek nahoru a dolů.

Pro změnu zdroje: Stiskněte prostřední tlačítko a informace o kanále se zobrazí. Mezi uloženými programy se pohybujete stisknutím tlačítek nahoru a dolů.

Vypínání televizoru: Stiskněte prostřední tlačítko a na pár vteřin ho podržte, TV se tak přepne do pohotovostního pořadu.

Vložení baterií do dálkového ovladače

Jemně nadzdvihněte kryt v zadní části dálkového ovládání. Vložte dvě baterie AAA. Zkontrolujte, zda jsou konce baterií + a - do prostoru pro baterie vloženy správně (zkontrolujte správnou polaritu).

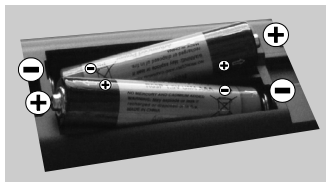

Připojení napájení

DŮLEŽITÉ: Televizor je určen k použití s napětím **220-240V AC, 50 Hz**. Po vybalení nechte televizor získat pokojovou teplotu, než přístroj připojíte do sítě. Zapojte napájecí kabel do zásuvky napájení ve zdi.

Připojení anténního kabelu

Připojte zástrčku "antény" nebo kabelové televize do konektoru ANTÉNNÍ VSTUP na zadní straně televizoru.

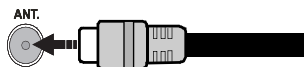

Oznámení

Vyráběno pod licencí Dolby Laboratories.

OZNÁMENÍ O OCHRANNÉ ZNÁMCE

"Dolby" a symbol dvojitého D jsou pod ochrannou známkou Dolby Laboratories.



"HDMI, HDMI logo a High-Definition Multimedia Interface jsou ochranné známky HDMI licence LLC."



Technické údaje

Televizní vysílání	PAL B/G D/K K
Příjem kanálů	VHF (BAND I/III) UHF (BAND U) HYPERBAND
Počet přednastavených kanálů	1000
Indikátor kanálu	Zobrazení na obrazovce
RF anténní vstup	75 Ohm (unbalanced)
Napětí	220 – 240 V střídavého proudu
Audio:	German+Nicam Stereo
ZVUKOVÝ VÝKON (WRMS.) (10% THD)	2 x 6
Příkon	40W
Hmotnost	5,70
Rozměry (s podstavcem)	185 x 640 x 427
Rozměry (bez podstavce)	38/65 x 640 x 387
Operační teplota a vlhkost vzduchu	0°C až 40°C, 85% max. relativní vlhkost

Změna technické specifikace výrobku vyhrazena výrobcem.

Rychlá nabídka

Možnosti Rychlé nabídky Vám umožní rychlý přístup k některým funkcím. Nabídka zahrnuje Režim úspory energie, Obrazový režim, Nastavení ekvalizéru, Oblíbené a Časovač. Pro prohlížení Rychlé nabídky stiskněte tlačítko Q.MENU na dálkovém ovladači. Podrobné informace o nabízených možnostech najdete v následujících kapitolách.

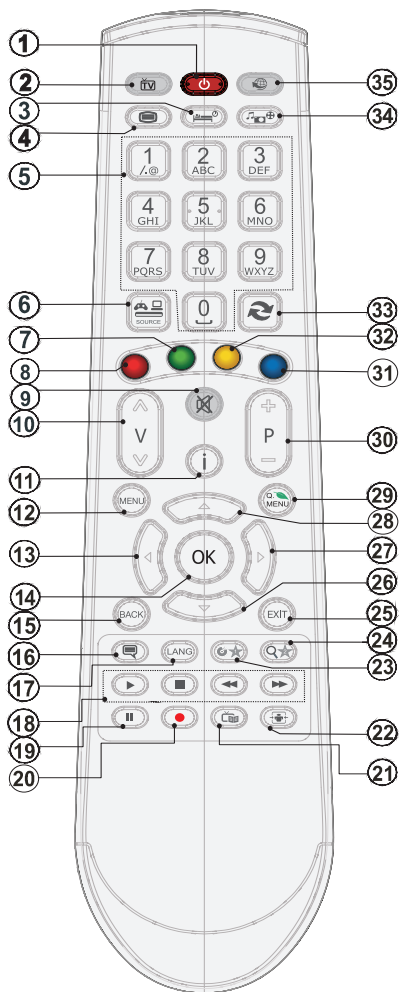

Stiskněte tlačítko "☰". Pro aktivaci režimu mix stiskněte znovu. Pro opuštění stiskněte ještě jednou. Následujte instrukce zobrazené na obrazovce.

Digitální teletext (pouze pro UK)

Pro shlédnutí informací z digitálního teletextu stiskněte "☰". Ovládejte ho pomocí barevných tlačítek, šipek a tlačítka **OK**. Možnosti se mohou měnit v závislosti na obsahu digitálního teletextu. Následujte instrukce zobrazené na obrazovce. Když stisknete tlačítko "☰", TV se vrátí na sledování televizního vysílání.

















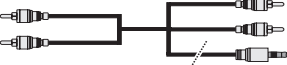







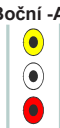

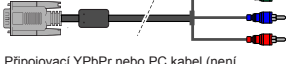

1. Pohotovostní režim (Standby)
2. Seznamu kanálů / Zpět k TV zdroj
3. Časovač vypnutí
4. Teletext
5. Numerická tlačítka
6. AV Volba zdroje
7. Zelené tlačítko
8. Červené tlačítko
9. Ztlumit
10. Snížení hlasitosti/Zvýšení hlasitosti
11. Info / Odkrytí (v Režimu teletextu)
12. Zapnutí / vypnutí nabídky
13. Navigační tlačítko
14. Potvrdit/Přidržit (v režimu teletextu)
15. Return/ Zpět / Stránka seznamu (v režimu teletextu)
16. Titulky Zap. - Vyp.
17. Jazyk
18. Přehrát, Stop, Přetáčení vpřed, Přetáčení vzad
19. Pauza (v režimu prohlížeč médií) / Nahrávání s časovým posunem
20. Nahrávání programů
21. Elektronický programový průvodce
22. Velikost obrazu
23. Moje tlačítko 1 (*)
24. Moje tlačítko 2 (**)
25. Ukončit
26. Navigační tlačítko
27. Navigační tlačítko
28. Navigační tlačítko
29. Rychlé menu
30. Program nahoru/dolů
31. Modré tlačítko
32. Žluté tlačítko
33. Výměna
34. Prohlížeč médií
35. Žádná funkce

Použití funkce MOJE TLAČÍTKO 1(**)

Pokud jste na požadovaném zdroji, kanálu či odkazu, stiskněte Moje tlačítko 1 nebo 2 po dobu čtyř vteřin, dokud se na obrazovce nezobrazí MOJE TLAČÍTKO JE NASTAVENO. Toto potvrzuje, že bylo MOJE TLAČÍTKO přiřazeno k vybrané funkci.

Použití funkce Moje tlačítko 2(**)

Pokud jste na požadovaném zdroji, kanálu či odkazu, stiskněte Moje tlačítko 2 nebo 2 po dobu tří vteřin, dokud se na obrazovce nezobrazí MOJE TLAČÍTKO JE NASTAVENO. Toto potvrzuje, že bylo MOJE TLAČÍTKO přiřazeno k vybrané funkci.

Konektor	Typ	Kabely	Zařízení
	Scart Zapojení (vzadu)		
	VGA Zapojení (vzadu)		
Boční -AV 	PC/YPbPr Audio Zapojení (strana)	 Boční audio vstup Připojovací YPbPr nebo PC kabel (není součástí dodávky)	
	HDMI Zapojení (vzadu)		
 SPDIF	SPDIF Zapojení (vzadu)		
Boční -AV 	Boční AV Audio + Video Zapojení (strana)	 (není součástí dodávky)	
SLUCHÁTKA  HEADPHONE	Sluchátka Zapojení (strana)		
	YPbPr Video Zapojení (vzadu)	 Připojovací YPbPr nebo PC kabel (není součástí dodávky)	
	USB Zapojení (strana)		
	CI Zapojení (strana)		

POZNÁMKA: Při připojování zařízení skrz YPbPr nebo bočního AV vstupu použijte dodané kabely. Viz ilustrace níže. Můžete použít YPbPr na VGA kabel (není dodáván) pro propojení YPbPr signálu skrz VGA vstup. VGA a YPbPr nelze použít najednou. Pro zprovoznění PC audia potřebujete dodaný BOČNÍ AV připojovací kabel (bílý a červený vstup). Pokud je skrz zdíčku Scart připojeno externí zařízení, TV se automaticky přepne do režimu AV. Při přijímání kanálů DTV (Mpeg4 H.264) nebo při aktivním režimu Prohlížeče médií nebude výstup zdíčky Scart dostupný. Pokud montujete TV ke stěně, doporučujeme zapojit všechny kabely do zadní strany TV. Vložte nebo vyjměte CI jednotku, pouze pokud je TV vypnutá. Pro podrobnosti nastavení, přečtěte návod k použití jednotky.

Začínáme

Počáteční instalace - připojení USB

Zapínání a vypínání

Zapnutí TV

Připojte síťový kabel do zásuvky se střídavým proudem 220-240V s frekvencí 50 Hz.

K zapnutí televizoru z pohotovostního režimu můžete zvolit jednu z možností:

Na dálkovém ovládnání stiskněte tlačítka "⏻", **P+** / **P-** nebo numerická tlačítka.

Na dálkovém ovládnání stiskněte tlačítka "⏻", **P+** / **P-** nebo numerická tlačítka. TV se poté zapne.

Vypnutí TV

Stiskněte "⏻" tlačítko na ovladači nebo podržte přepínač dokud se TV nevypne do pohotovostního režimu (závisí na modelu).

Pro úplné vypnutí televizoru vypojte napájecí kabel ze zásuvky.

***Poznámka:** Pokud je TV vypnutá do pohotovostního režimu, LED může blikat. Tímto ukazuje, že funkce jako třeba Hledání aktualizace, Stahování, anebo Časovač jsou aktivní. Kontrolka LED může také blikat, když TV přepnete z pohotovostního režimu.*

První instalace

Při prvním zapnutí TV se zobrazí obrazovka s výběrem jazyka. Vyberte požadovaný jazyk a stiskněte OK.

Zobrazí se Počáteční instalace. Pomocí navigačních tlačítek nastavte priority a stiskněte OK.

Pokud je vybrán režim prodejny, **funkce režimu** (volitelné) prodejny budou dostupné v jiných nastaveních a možnosti TV se zobrazí na obrazovce. Zobrazí se dialogové okno pro potvrzení. Pro pokračování vyberte **Ano**.

Je-li vybrán režim domácí, po první instalaci nebude k dispozici režim prodejna. Stisknutím tlačítka **OK** pokračujte.

Přednastavený PIN se může v různých zemích lišit.

Potřebujete-li navolit PIN v hlavním menu, použijte jeden z těchto: 4725, 0000 nebo 1234.

Instalace antény

Pokud si na obrazovce zvolíte možnost **ANTÉNA**, digitální televize zahájí **vyhledávání** digitálního pozemního televizního vysílání.

 **POZNÁMKA:** Pro zrušení stiskněte tlačítko **MENU**.

Poté co se uloží všechny dostupné stanice, zobrazí se seznam kanálů. Pokud chcete kanály třídit podle LCN (*), vyberte "Ano" a stiskněte **OK**.

Pro opuštění seznamu kanálů a sledování TV stiskněte **MENU**.

(* **LCN je systém, který organizuje dostupná vysílání podle rozpoznatelného pořadí kanálů.**

Instalace kabelu

Vyberte možnost **KABEL** a pro pokračování stiskněte **OK** na ovladači. Pro pokračování vyberte **ANO** a stiskněte **OK**. Pro zrušení operace vyberte **NE** a stiskněte **OK**. Na obrazovce si můžete zvolit frekvenční pásmo.

S použitím numerických tlačítek zadejte číslo kanálu nebo frekvenci.

***Poznámka:** V závislosti na vybraném způsobu vyhledávání se liší délka vyhledávání.*

Přehrávání médií prostřednictvím USB portu

Do bočního USB vstupu TV lze připojit 2.5" a 3.5" palcový externí hardisk (hardisk s externím napájením) nebo USB paměť.

DŮLEŽITÉ! Před připojením k TV zálohujte data. Výrobce není zodpovědný za poničení souborů nebo ztrátu dat. Je možné, že některé typy USB zařízení (např. MP3 přehrávače) nebo USB hardisky/paměťové karty nebudou s touto TV kompatibilní. TV podporuje formátování disku FAT32 a NTFS, ale nahrávání nebude při NTFS fungovat.

Pokud formátujete USB hardisk, který má 1TB (Tera Byte) nebo více, mohou nastat problémy s formátováním. Obzvláště opakovaně nevytahujte a znovu nezapojujte USB paměť. Může to poškodit USB přehrávač a samotné USB zařízení. Během přehrávání souboru USB paměť nevytahujte.

Nahrávání programu

DŮLEŽITÉ: Pokud používáte nový USB pevný disk, doporučujeme disk nejprve zformátovat pomocí volby "Formátování disku".

Poznámka: Pro nahrávání programu nejdříve připojte USB disk zatímco je TV vypnutá. Poté TV zapnete pro umožnění funkce nahrávání.

K použití nahrávací funkce připojte USB disk nebo externí pevný disk k TV, tento disk by měl mít minimálně 1 GB kapacitu a rychlost 2.0. Pokud USB zařízení nepodporuje rychlost 2.0, zobrazí se varovná zpráva.

Poznámka: Nahrané programy se uloží na připojený US disk. Pokud si přejete, můžete nahrávky ukládat/kopírovat do počítače. Soubory však nebude možno na počítači přehrávat. Nahrávky lze přehrávat pouze pomocí vaší TV.

Poznámka: Během nahrávání časovým posunem může nastat Lip Sync opoždění. Nahrávání rozhlasového vysílání není podporováno. TV může nahrávat programy po dobu až deseti hodin.

Nahrané programy jsou rozděleny do 4GB částí.

Pokud není zapisovací rychlost připojeného USB disku dostačující, nahrávání může selhat a nahrávání časovým posunem nemusí být dostupné.

Z tohoto důvodu je pro nahrávání HD programů doporučen USB pevný disk.

Během nahrávání neodpojujte USB/HDD disky. Může to USB/HDD disk poškodit.

doporučen USB pevný disk. Podporovány jsou maximálně dva různé disky. První část disku se používá pro funkce PVR. Rovněž musí být naformátován jako primární oddíl pro použití s funkcemi PVR.

Některé streamy nemusí být nahrány kvůli problému se signálem, tudíž se může stát, že video během přehrávání zamrzne.

Pokud je zapnutý teletext, nepoužívejte tlačítka Nahrávání, Přehrát, pozastavit, displej. Pokud se zapne nahrávání z časovače a teletext je zapnutý, teletext se automaticky vypne. Pokud právě probíhá nahrávání či přehrávání, teletext je nedostupný.

Nahrávání časovým posunem

Pro přepnutí do režimu Posunutí času stiskněte během sledování vysílání tlačítko **II** (PAUZA). V režimu časového posunu je program pozastaven a zároveň nahráván na připojený USB disk.

Pro pokračování sledování pozastaveného programu z bodu, kdy byl zastaven, stiskněte tlačítko. Pokud chcete ukončit nahrávání časovým posunem a vrátit se k živému vysílání, stiskněte tlačítko STOP.

Poznámka: V režimu Rádio nelze použít nahrávání časovým posunem.

Poznámka: Funkci rychlé přetáčení vzad při časovém posunu nelze použít, pokud nepovolíte přehrávání s rychlým přetáčením.

Okamžité nahrávání

Pro okamžité nahrávání sledovaného programu stiskněte tlačítko **●** (NAHRÁVÁNÍ). Pro nahrání dalšího programu na EPG stiskněte tlačítko **●** (NAHRÁVÁNÍ) na dálkovém ovládacím. V takovém případě OSD zobrazí naprogramovaný program pro nahrávání. Pro zrušení okamžitého stiskněte tlačítko **■** (STOP).

Poznámka: Během nahrávacího režimu nelze TV přepínat a používat Prohlížeč médií. Pokud není rychlost USB zařízení dostatečná, při nahrávání programu nebo při nahrávání časovým posunem se zobrazí varovná zpráva.

Sledování nahraných programů

Z menu **Prohlížeče médií** vyberte **Knihovnu záznamů**. Ze seznamu vyberte nahranou položku (byla-li dříve nahrána) pomocí tlačítka. Stiskněte tlačítko **OK** pro prohlížení **Volby přehrávání**. Vyberte jednu z možností a stiskněte **OK** tlačítko.

Poznámka: Prohlížení hlavního menu a položek v menu nebude dostupné během přehrávání.

Pro zastavení přehrávání a navrácení se do Knihovny záznamů stiskněte tlačítko **■** (STOP).

Pomalů dopředu

Pokud stisknete tlačítko **II** (POZASTAVIT) při sledování nahraného programu, bude dostupná funkce Pomalu dopředu. Lze použít tlačítko **▶▶** k přetáčení pomalu dopředu. Tisknutím tlačítka **▶▶** za sebou změní rychlost funkce pomalu dopředu.

Konfigurace nahrávání

Vyberte položku Nahrávky v Nastavovacím menu ke konfiguraci nastavení nahrávek.

Zformátovat disk: Funkci Zformátovat disk můžete použít pro formátování zapojeného disku USB. PIN požaduje použití Formátování disku (přednastavený PIN je 0000).

Přednastavený PIN se může v různých zemích lišit.

Potřebujete-li navolit PIN v hlavním menu, použijte jeden z těchto: 4725 0000 nebo 1234.



DŮLEŽITÉ: VŠECHNA data uložená na USB disku budou ztracena a poté bude formát disku převeden do FAT32, pokud tuto funkci zvolíte. Pokud se na vašem USB disku objeví chyby, můžete se pokusit ho zformátovat. Ve většině případů, formátování disku obnoví normální funkci, ačkoli VŠECHNA data na USB disku budou ztracena.

Poznámka: Pokud se při spuštění nahrávání zobrazí zpráva USB pomalé, zkuste nahrávání restartovat. Pokud se chyba stále zobrazuje, je možné že USB disk neodpovídá rychlostním požadavkům. Zkuste zapojit jiný USB disk.

Menu Procházet média

Můžete přehrávat fotografie, hudbu a filmy uložené na USB disku a to zapojením do vaší TV a použitím obrazovky Procházet média. Zapojte USB disk do vstupu USB, který se nachází na straně TV. Stisknutím tlačítka **MENU v Prohlížeči** médií Vám umožní přístup do menu **Obraz, Zvuk a Nastavení**. Opětovným stisknutím **MENU** opustíte tuto obrazovku. Použitím okna **Nastavení** můžete nastavit předvolby Prohlížeče medií.

Smyčka / Obsluha režimu Promíchat

Přehrávání spustíte pomocí 	TV přehraje následující soubor a seznam promíchá.
Přehrávání spustíte pomocí OK 	Stejný soubor se přehraje ve smyčce (bude se opakovat).
Přehrávání spustíte pomocí OK/ 	Soubory se budou přehrávat náhodně.

Menu Obraz	
Režim	Obrazový režim lze změnit podle vašich potřeb. Režim obrazu lze nastavit na jednu z těchto možností: Kino , Hra , Dynamický a Přirozený .
Kontrast	Nastaví světlost a tmavost obrazovky.
Jas	Nastaví jas obrazovky.
Ostrost	Nastaví ostrost objektu zobrazeného na obrazovce.
Barva	Nastaví barvu.
Úsporný režim:	Stiskem tlačítka nastavte Úsporný režim jako Ekonomický, Vypnutý obraz nebo Vypnutý. (Pokud jste v režimu Dynamický, úsporný režim je automaticky vypnut).
Podsvícení obrazovky (volitelné)	Toto nastavení ovládá úroveň světla obrazovky. Pokud je ekologický režim zapnutý, znemožní se funkce Podsvícení. Podsvícení nemůže být aktivní ve VGA a režimu prohlížeče médií nebo když je nastaven režim Hra.
Redukce šumu	Pokud je vysílaný signál slabý a obraz je šumivý, použijte nastavení Redukce šumu .
Pokročilá nastavení	
Dynamický kontrast	Dynamický poměr kontrastu lze nastavit na požadovanou hodnotu.
Náhrada barvy	Nastaví požadovaný tón barvy.
Obrazový Zoom	Nastaví požadovanou velikost obrazu. Poznámka: Automatický (dostupné pouze v režimu Scart PIN8 přepínače napětí)
Filmový režim	Filmy jsou nahrávány s různým počtem snímků za sekundu z normálních televizních programů. Zapněte tuto funkci při sledování filmů, aby se lépe zobrazovali rychle se pohybující scény.
Tón pleti	Tón pleti lze nastavit mezi hodnotou -5 a 5.
Barevný posun	Nastaví požadovaný tón barvy.
RGB	Použitím funkce RGB upravte teplotu barev.
Resetovat	Nastaví obraz na tovární nastavení.
Automatická pozice (v režimu PC)	Automaticky upraví display. Potvrďte stisknutím tlačítka OK.
H pozice (v režimu PC)	Tato funkce umístí obraz horizontálně na pravou nebo levou stranu obrazovky.
V pozice (v režimu PC)	Tato funkce otočí obraz vertikálně směrem nahoru či dolů.
Bodové hodiny (v režimu PC)	Nastavení Bodových hodin upraví rušení, které se zobrazí jako svislé pruhy v prezentacích s intenzivní hustotou. Např. tabulky, odstavce nebo text v malém fontu.
Fáze (v režimu PC)	V závislosti na rozlišení a frekvenci, kterou připojíte do TV, můžete vidět šumivý nebo mlhavý obraz. V takovém případě použijte tuto funkci, dosáhnete čistšího obrazu.
<i>Pokud jste v VGA (PC) režimu, některé položky v nabídce obrazu nebudou dostupné. Namísto toho zatímco jste v PC režimu, nastavení VGA režimu bude přidáno do Nastavení obrazu.</i>	

Menu Zvuk	
Hlasitost	Přizpůsobí hlasitost zvuku.
Ekvalizér	Vybere režim ekvalizéru. Uživatelská nastavení lze měnit pouze v uživatelském režimu.
Balance	Toto nastavení je používáno pro vyvážení levého a pravého reproduktoru.
Sluchátka	Nastaví hlasitost sluchátek.
Režim zvuku (Sound Mode)	Vyberete zvukový režim. (Pokud to podporuje vybraný kanál).
AVL (Automatické Omezování Hlasitosti)	Tato funkce nastaví zvuk tak, aby vyrovnal výstupní hlasitost mezi programy.
Digitální výstup	Nastaví typ digitálního audia výstupu.
Nastavení menu Obsah	
Podmíněný přístup	Zkontrolujte dostupnost podmíněného přístupu.
Jazyk	Upravuje nastavení jazyka (může se lišit v závislosti na zemi). Upřednostňované a současné nastavení bude k dispozici. Toto nastavení lze změnit pouze pokud je vysílač podporuje.
Rodičovské	Pro změnu rodičovského nastavení navolte správné heslo. V tomto menu lze snadno upravit zámek menu, rodičovský zámek (záleží na zemi) a dětskou pojistku. Lze tu také nastavit nový PIN.
Časovače	Nastaví časovače jednotlivých programů. (USB nahrávání).
Konfigurace nahrávání	Zobrazí menu úpravy nahrávání (nutné USB připojení).
Datum/Čas	Nastaví čas a datum.
Zdroje:	Povolí nebo zakáže vybrané zdroje.
Další nastavení: Zobrazí další možnosti nastavení TV.	
Časový limit pro zobrazení menu	Mění časový limit pro obrazovky nabídek.
Vyhledávání zakódovaných kanálů	Pokud je toto nastavení zapnuté, při vyhledávání se najdou i kódované programy.
Modré pozadí	Pokud je slabý nebo žádný signál, tato funkce aktivuje nebo deaktivuje modré pozadí.
Aktualizace softwaru	Slouží k získání nejnovějšího softwaru pro váš STB přijímač.
Verze aplikace	Zobrazí verzi aplikace.
Pro nedoslýchavé	Povolí jakékoli speciální funkce odeslané vysíláním.
Zvukový popis	Audio popis zahrnuje dodatečnou zvukovou stopu pro nevidomé a zrakově postižené diváky vizuálních médií, včetně televize a filmů. Tuto možnost můžete využívat, jen pokud vysílač dodatečnou zvukovou stopu podporuje. <i>Poznámka: Funkce zvukový popis audia není dostupná při nahrávání a nahrávání časovým posunem.</i>
Automatické vypnutí TV:	Ze nastavit čas vypršení automatického vypnutí. Pokud není televizor provozován po určitý čas a po dosažení časového limitu se TV vypne.

Menu Funkce a vlastnosti

Ladění v pohotovostním Režimu (volitelně)	Pokud je zapnuté vyhledávání v pohotovostním režimu a TV je v pohot. režimu, bude vyhledáváno dostupné vysílání. Pokud TV najde nové nebo chybějící vysílání, zobrazí se obrazovka menu dotazující se, zda vysílání chcete uložit. Seznam kanálů se aktualizuje a uloží.
Režim prodejna (volitelně)	Pokud tento televizor vystavujete v prodejně, můžete zvolit tento režim. V prodejně Režim je dostupný, ale některé funkce nemusí být dostupné.
Režim vypnutí TV	Toto nastavení upravuje možnosti režimu vypnutí.
Instalovat nebo přeladit obsah menu	
Automatické skenování kanálů (přeladění) Časovače (pokud je k dispozici)	Zobrazí možnosti automatického ladění. Digitální anténa: Hledá a ukládá pozemní DVB stanice. Digitální kabel: Hledá a ukládá kabelové DVB stanice Analog: Hledá a ukládá analogové stanice. Digitální anténa: Hledá a ukládá pozemní DVB stanice. Digitální kabel: Hledá a ukládá kabelové DVB stanice.
Ruční prohledávání kanálů	Tato možnost se používá pro přímé nalezení vysílání.
Vyhledávání kanálů v síti	Vyhledává propojené kanály v systému vysílání.
Jemné analogové ladění	Toto nastavení můžete použít pro vyladění analogových kanálů. Tato funkce není dostupná, pokud nejsou uloženy žádné kanály.
První instalace	Vymaže všechny uložené kanály a nastavení a obnoví TV do továrního nastavení.

Obsluha TV

Ovládání seznamu kanálů

TV uspořádá všechny uložené stanice v Seznamu kanálů. Tento seznam můžete upravit, nastavit oblíbené nebo aktivní stanice použitím možnosti Seznamu kanálů.

Konfigurace Rodičovského nastavení

Pro zamezení sledování určitých programů mohou být kanály a nabídky uzamčeny použitím rodičovské kontroly.

Pro zobrazení nabídky rodičovského uzamčení musíte vložit PIN. Výchozí PIN je **0000**. Po zadání správného PIN se zobrazí menu rodičovského nastavení:

Zámek: Nastavení Zámku povolí nebo zakáže přístup do nabídky.

Zámek podle věku: Pokud je nastavena tato možnost, přístroj získává informace o přístupnosti vysílaných pořadů, a zakáže přístup k vysílání.

Dětský zámek: Když je tato funkce zapnuta, televizor lze ovládat jen dálkovým ovladačem. V takovém případě nebudou tlačítka na předním panelu fungovat.

Nastavení PINu: Nastaví nový PIN.

Přednastavený PIN se může v různých zemích lišit.

Potřebujete-li navolit PIN v hlavním menu, použijte jeden z těchto: 4725, 0000 nebo 1234.

Elektronický průvodce programy (EPG)

Některé, ne všechny, kanály posílají informace o aktuálních a nadcházejících programech. Pro prohlížení EPG menu stiskněte tlačítko **PRŮVODCE**.

Červené tlačítko (Předchozí den): Zobrazí programy z předešlého dne.

Zelené tlačítko (Následující den): Zobrazí programy následujícího dne.

Žluté tlačítko (Zoom): Zvětší informace o programu.

Modré tlačítko (Filtr): Zobrazí možnosti filtrování.

TITULKY: Pro zobrazení menu žánru stiskněte tlačítko **SUBTITLE**. Použitím této funkce můžete vyhledávat v databázi programového průvodce žánry, které jste si vybrali. Informace, které jsou k dispozici v programovém průvodce budou prohledány a výsledky, které se shodují s vašimi kritérii budou vypsány do seznamu.

INFO: Zobrazí detailní informace o vybraném programu.

Číselná Tlačítka (Přeskočit): Přeskočí do vyžadovaného kanálu přímo přes číselná tlačítka.

OK: Zobrazí programy opakovaní.

Text (Hledat): Zobrazí menu "**Průvodce vyhledáváním**".

⊞ (Nyní) : Zobrazí aktuální program.

⏮ (NAHRÁVÁNÍ): TV nahraje vybraný program. Stiskněte znovu pro zastavení nahrávání.

P+P- : Více informací o události

DŮLEŽITÉ: Zapojte USB disk do TV. Tv musí být vypnutá. Poté TV zapněte pro umožnění funkce nahrávání.

Poznámka: Během nahrávání není dostupné přepínání mezi vysíláními nebo zdroji.

Možnosti programů

V **EPG** menu, stiskněte pro vstup **Možnosti události** tlačítko **OK**.

Výběr kanálu

Použití této možnosti v **EPG** můžete přepnout do vybraného kanálu.

Nahrávání / Vymazání nahrávacího časovače

Po vybrání programu v **EPG** menu stiskněte tlačítko **OK** a zobrazí se obrazovka Volby. Vyberte možnost "**Nahrávání**" a stiskněte **OK**. Poté se nahrávání nastaví na vybraný program.

Pro zrušení nastaveného nahrávání zvýrazněte program a stiskněte tlačítko **OK** a vyberte možnost "**Vymazat nahrávací. Časovač**". Nahrávání bude zrušeno.

Nastavit časovač / Vymazat časovač

Po vybrání programu v **EPG** menu stiskněte tlačítko **OK** a zobrazí se obrazovka Volby. Vyberte možnost "**Nastavit časovač na událost**" a stiskněte tlačítko **OK**. Můžete nastavit časovač pro budoucí programy. Pro zrušení nastaveného připomínače, zvýrazněte program a stiskněte **OK**. Poté vyberte možnost "**Smazat časovač**". Časovač bude zrušen.

Poznámka: Nahrávat dva kanály ve stejnou chvíli nelze.

Aktualizace softwaru

Vaše TV může automaticky vyhledávat a aktualizovat pomocí anténního/kabelového signálu.

1) Aktualizace softwaru přes uživatelské rozhraní

Jednoduše procházejte ve vašem hlavním menu. Vyberte **Nastavení** a vyberte menu **Další nastavení**. V menu **Další nastavení** přejděte na položku **Aktualizace softwaru** a stiskněte tlačítko **OK** pro otevření menu Aktualizovat možnosti.

3) Automatické vyhledávání a režim aktualizace

Během připojení ba anténní signál. Je-li vypnutá položka Automatické skenování v Možnostech aktualizace, TV se zapne v 03:00 a vyhledá vysílací kanály pro novou aktualizace softwaru. Je-li úspěšně vyhledán a stáhnut nový software, spustí se při příštím zapnutí TV.

Poznámka: Pokud se TV po aktualizaci nezapne do dvou minut, odpojte ji a znovu zapojte.

TV se nezapne

Ujistěte se, že je anténa bezpečně připojena do zásuvky. Baterie v ovladači mohou být vybité. Stiskněte hlavní tlačítko zapnutí/vypnutí na TV nebo

Špatný obraz

- Vybrali jste správný TV systém?
- Špatný obraz může způsobovat slabý signál. Zkontrolujte anténu.
- Pokud jste provedli manuální ladění, zkontrolujte, zda jste navolili správnou frekvenci.
- Kvalita obrazu se může pokazit, pokud jsou dvě zařízení připojena k TV najednou. V takovém případě odpojte jedno z nich.

Chybí obraz

- Žádný obraz znamená, že vaše televize nepřijímá přenos. Vybrali jste správné tlačítko na ovladači? Zkuste to ještě jednou. Ujistěte se, že byl vybrán správný vstup.
- Je anténa připojena správně?
- Je kabel antény připojen správně?
- Jsou použity vhodné zástrčky pro zapojení antény?
- Pokud máte pochybnosti, kontaktujte prodejce.

Chybí zvuk

- Není TV nastaven na utišení zvuku? Pro zrušení utišení stiskněte tlačítko "X" a zvyšte hlasitost.
- Zvuk vychází pouze z jednoho reproduktoru. Není balance nastavena na nejvyšší stupeň? Viz Zvukové menu.

Dálkový ovladač nereaguje

- Mohou být vybité baterie. Vyměňte baterie za nové.

Vstupy zdrojů - nelze je vybrat

- Pokud nemůžete vybrat vstup, je možné, že není připojeno žádné zařízení.
- Zkontrolujte AV kabely a spojení, pokud jste zkusili připojit zařízení.

Nahrávání nedostupné

Pro nahrávání programu nejdříve připojte USB disk zatímco je TV vypnutá. Poté TV zapnete pro umožnění funkce nahrávání. Pokud nefunguje nahrávání, zkuste TV vypnout a znovu vložit USB.

USB příliš pomalé

Pokud se při spuštění nahrávání zobrazí zpráva USB pomalé, zkuste nahrávání restartovat. Pokud se chyba stále zobrazuje, je možné že USB disk neodpovídá rychlostním požadavkům. Zkuste zapojit jiný USB disk.

Likvidace starého elektrozařízení a použitých baterií a akumulátorů

Tento symbol na výrobku, jeho příslušenství nebo na jeho obalu označuje, že s výrobkem nesmí být nakládáno jako s domácím odpadem. Po ukončení životnosti odevzdejte prosím výrobek nebo baterii (pokud je přiložena) v příslušném místě zpětného odběru, kde bude provedena recyklace tohoto elektrozařízení a baterií. V Evropské unii a v ostatních evropských zemích existují místa zpětného odběru vysloužilého elektrozařízení. Tím, že zajistíte správnou likvidaci výrobku, můžete předejít možným negativním následkům pro životní prostředí a lidské zdraví, které se mohou v opačném případě projevit jako důsledek nesprávné manipulace s tímto výrobkem nebo baterií či akumulátorem. Recyklace materiálů přispívá k ochraně přírodních zdrojů. Z tohoto důvodu prosím nevyhazujte vysloužilé elektrozařízení a baterie / akumulátory do domovního odpadu.

Informace o tom, kde je možné vysloužilé elektrozařízení zdarma odložit, získáte u vašeho prodejce, na obecním úřadě nebo na webu www.asekol.cz. Informace o tom, kde můžete zdarma odevzdat použité baterie nebo akumulátory, získáte také u vašeho prodejce, na obecním úřadě a na webu www.ecobat.cz.

Dovozce zařízení je registrován u kolektivního systému ASEKOL s.r.o. (pro recyklaci elektrozařízení) a u kolektivního systému ECOBAT s.r.o. (pro recyklaci baterií a akumulátorů).

PC vstup typické zobrazovací režimy

V následující tabulce jsou uvedené některé typické režimy zobrazení videa. Vaše TV nemusí podporovat všechna rozlišení. TV podporuje rozlišení 1920x1080.

Obsah	Rozlišení	Frekvence
1	800x600	56 Hz
2	800x600	60 Hz
3	1024x768	60 Hz
4	1280x768	60 Hz
5	1360x768	60 Hz
6	1280x1024	60 Hz
7	1280x960	60 Hz
8	1280x1024	60 Hz
9	1400x1050	60 Hz
10	1600x1200	60 Hz
11	1920x1080	60 Hz

Kompatibilita AV a HDMI

Zdroj	Podporované signály		Dostupné
EXT (SCART)	PAL 50/60		O
	NTSC 60		O
	RGB 50		O
	RGB 60		O
Boční AV	PAL 50/60		O
	NTSC 60		O
PC/ YPbPr	480I, 480P	60Hz	O
	576I, 576P	50Hz	O
	720P	50Hz0,60Hz	O
	1080I	50Hz0,60Hz	O
	1080P	50Hz0,60Hz	O
HDMI1 HDMI2	480I	60Hz	O
	480P	60Hz	O
	576I, 576P	50Hz	O
	720P	50Hz0,60Hz	O
	1080I	50Hz0,60Hz	O
	1080P	24Hz, 25Hz 30Hz, 50Hz, 60Hz	O

(X: Není k dispozici, O: Dostupné)

V některých případech se signál na LED TV nezobrazí správně. Problém může být v neslučitelnosti s vybavením (DVD, Set-top box, atd.). Jestliže se setkáte s tímto problémem, kontaktujte vašeho prodejce a také výrobce vybavení.

Podporované formáty souborů pro USB režim

Media	Přípony souborů	Formát		Poznámky (Maximální rozlišení/Být rate etc.)
		Video	Audio:	
Film	.mpg, .mpeg	MPEG1, MPEG2		MPEG1 768x576 @30P MPEG2:1920x1080 @ 30P
	.vob	MPEG2		1920x1080 @ 30P
	.mp4	MPEG4, H.264		
	.mkv	H.264, MPEG4, VC-1		
	.avi	MPEG4, H.264		
	flv	H.264/VP6/Sorenson		H.264/VP6:1920x1080 @ 30P Sorenson: 352x288 @30P
	3gp	MPEG4, H.264		1920x1080 @ 30P
wmv,asf	MPEG4 , VC-1		1920x1080 @ 30P	
Hudba	.mp3	-	MPEG 1 vrstva 1 / 2 (MP3)	32Kbps ~ 320Kbps(Být rate)32K, 44.1k, 48k Hz,16K, 22.05K, 24K Hz,8K, 11.025K, 12K Hz(vzorkovací frekvence)
Photo	.jpg .jpeg	Baseline JPEG	-	max WxH = 15360x8640 4147200bit
	.	Progressivní JPEG	-	max WxH = 9600x6400 3840000bit
Titulky	.bmp	-	-	max WxH = 9600x6400 3840000bit
	.sub .srt	-	-	-

Obsah

Bezpečnostné pokyny	15
Začíname.....	17
Notifikácie & Funkcie & Príslušenstvo	17
Funkcie.....	17
Ovládacie tlačidlá na TV	17
Pripojenie napájania	18
Diaľkový ovládač	19
Pripojenia.....	20
Ponuka Prehliadač médií.....	23
Menu Vlastnosti a Funkcie TV	24
Všeobecné TV postupy	27
Použitie Zoznamu staníc	27
Konfigurácia Rodičovskej ochrany.....	27
Elektronický programový sprievodca (EPG).....	27
Aktualizácia softvéru.....	27
Riešenie problémov a Typy	28
Typické režimy zobrazenia PC vstupu	30
Kompatibilita AV a HDMI	30
Podporované formáty súborov v režime USB	31

Bezpečnostné pokyny

	VÝSTRAHA NEBEZPEČENSTVO ÚRAZU ELEKTRICKÝM PRÚDOM NEOTVÁRAJTE	
UPOZORNENIE: PRE ZNÍŽENIE RIZIKA ELEKTRICKÉHO ŠOKU NEODSTRAŇUJTE KRYT (ALEBO ZADNÚ ČASŤ). VNÚTRI SA NACHÁDZAJÚ ČASŤI, KTORÉ NIE SÚ OPRAVITELNÉ UŽÍVATEĽOM. PRE OPRAVU KONTAKTUJTE KVALIFIKOVANÝ SERVIS.		

Prevádzkovanie vášho TV v extrémnych okolitých podmienkach môže spôsobiť poškodenie zariadenia.



Keď sú blesky alebo búrky, alebo ak sa TV nebude používať počas nejakej doby (napr. Ak idete preč alebo na dovolenku), TV zostavu odpojte zo zdroja. Sieťová zástrčka sa používa na odpojenie TV zostavy od zdroja a preto musí zostať ľahko prevádzkovateľná.





Symbol výkričníka v rovnostrannom trojuholníku má za úlohu upozorniť používateľa zariadenia na prítomnosť dôležitých informácií o prevádzke a údržbe v dokumentácii, ktorá je priložená k zariadeniu.





Poznámka: Nasledujte pokyny na obrazovke ohľadom prevádzkovania príslušných funkcií.

DÔLEŽITÉ - Prečítajte si tento návod celý pred inštaláciou alebo uvedením do prevádzky.

UPOZORNENIE: Nikdy nenechávajte osoby (vrátane detí) s telesnou, zmyslovou alebo mentálnou poruchou či s nedostatkom skúseností a/alebo znalostí bez dohľadu používať elektrické prístroje!

- Na zabezpečenie ventilácie je potrebné okolo televízora ponechať približne 10 cm široký voľný priestor.
- **Neblokujte** ventilačné otvory.
- **Nekladte** televízor na šikmé alebo nestabilné plochy, televízor sa môže prevrátiť.
- Zariadenie používajte v miernych podnebiach.
- Napájací kábel by mal byť ľahko prístupný. **Neumiestňujte** televízor, nábytok atď. na napájací kábel. Poškodený napájací kábel/zástrčka môže spôsobiť požiar alebo úraz elektrickým prúdom. Uchopte sieťový kábel za zástrčku, **neodpájajte** TV ťahom za napájací kábel. Nikdy sa nedotýkajte napájacieho kábla / zástrčky s mokrymi rukami, mohlo by dôjsť ku skratu alebo úrazu elektrickým prúdom. Nikdy na napájací kábel nerobte uzol, ani ho nezväzujte s inými káblami. Keď je poškodený, musí byť vymenený, malo by to byť vykonané iba kvalifikovaným personálom. **Nepoužívajte** tento televízor vo vlhkom alebo mokrom prostredí. Nevystavujte televízor vplyvu tekutín. Ak do skrinky spadne akýkoľvek pevný predmet alebo tekutina, TV vypojte a dajte ho skontrolovať kvalifikovanému personálu, predtým než sa bude znovu prevádzkovať.
- **Nevystavujte** televízor priamemu slnečnému žiareniu alebo iným zdrojom tepla. 
- TV by nemal byť umiestnený v blízkosti otvoreného ohňa alebo zdrojov tepla, ako sú elektrické ohrievače.
- Tlak nadmerného zvuku zo slúchadiel môže spôsobiť stratu sluchu. 
- Zaistite, aby žiadne zdroje otvoreného ohňa, ako sú zapálené sviečky, neboli umiestnené na vrchu TV.
- Aby nedošlo k zraneniu, musí byť televízor pripojený k stene v súlade s pokynmi na inštaláciu (v prípade, že voľba je k dispozícii).
- Príležitosť sa na obrazovke môže objaviť niekoľko neaktívnych pixelov ako pevný modrý, zelený alebo červený bod. Prosím, všimnite si, že toto neovplyvňuje výkon Vášho výrobku. Dávajte pozor, aby ste nepoškriabali displej s nechtami alebo inými tvrdými predmetmi.

- Pred čistením odpojte televízor zo zásuvky v stene. Používajte len mäkkú a suchú handričku skontrolujte Čistenie.

 Výstraha	Riziko vážneho zranenia alebo smrti
 Riziko zranenia elektrickým prúdom	Riziko nebezpečného napätia
 Výstraha	Riziko zranenia alebo poškodenia majetku
 Dôležité	Systém funguje správne
 Upozornenie:	Ďalšie poznámky

Začíname

Notifikácie & Funkcie & Príslušenstvo

Informácie o ochrane životného prostredia

Táto televízia je navrhnutý tak, aby spotrebovala menej energie, čím šetrí životné prostredie. Pre zníženie spotreby energie by ste mali podniknúť nasledujúce kroky:

Ak nastavíte režim šetrenia energie ako **Eco**, TV sa prepne na režim šetrenia energie. Nastavenie Režim šetrenia energie, sa nachádza v Menu Obrazu. Všimnite si, že niektoré obrazové nastavenia nebude možné zmeniť.

Ak je zvolený **Vypnutý Obraz**, na obrazovke sa zobrazí správa "Obrazovka sa vypne za 3 sekundy." Zvoľte **PROCEED** - pokračovať a stlačte tlačidlo **OK** pre pokračovanie. Obrazovka sa okamžite vypne.

Keď sa televízor nepoužíva, prosím, vypnite ho alebo TV odpojte zo zástrčky. Tým sa tiež zníži spotreba energie.

Notifikácie pohotovosti

1. Ak TV nedostáva žiadny vstupný signál (napr. z antény alebo HDMI zdroja) počas 5 minút, TV prejde do pohotovosti. Pri ďalšom zapnutí sa zobrazí nasledujúca správa: "**Pohotovosť kvôli žiadnemu signálu**" Stlačte **OK** pre pokračovanie.
2. Ak sa TV nechá zapnutý a neprevádzkoval sa nejakú dobu, TV prejde do pohotovosti. Pri ďalšom zapnutí sa zobrazí nasledujúca správa. "**Pohotovosť kvôli žiadnej prevádzke**" Stlačte **OK** pre pokračovanie.

Funkcie

- Farebný televízor s diaľkovým ovládaním.
- Plne integrovaná podpora digitálnej/káblovej televízie TV (DVB-T/C)
- Vstupy HDMI slúžia na pripojenie zariadenia, ktoré má konektor HDMI.
- Vstup USB.
- Systém menu OSD.
- Zástrčka Scart pre externé zariadenia (napr. DVD prehrávač, PVR, video hry, atď.)
- Stereofónny zvukový systém.
- Teletext.
- Pripojenie pre slúchadlá.
- Automatický programovací systém.
- Ručné ladenie.
- Automatické vypnutie po uplynutí šiestich hodín.
- Časovač spánku.
- Detský zámok.
- Automatické stlmenie zvuku, keď nie je prenos.

- Prehrávanie NTSC.
- Funkcia AVL (automatické obmedzenie hlasitosti).
- Funkcia PLL (vyhľadávanie frekvencie).
- Vstup pre PC.
- Rozhranie Plug & Play pre systém Windows 98, ME, 2000, XP a Vista a Windows 7.
- Herný režim (voliteľné).

Dodávané príslušenstvo

- Diaľkový ovládač
- Batérie: 2 x AAA
- Návod na používanie

Tlačidlá ovládania a prevádzka televízora

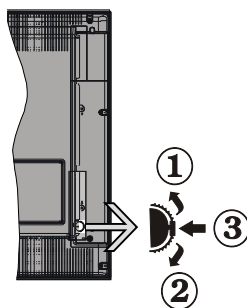

1. Smerom nahor
2. Smerom nadol
3. Prepínač pre Program / Hlas / AV / Pohotovostný režim

Ovládacie tlačidlo vám umožňuje ovládať funkcie TV Hlasitosť/ Program/ Zdroj a Pohotovosť zapnutá.

Ak chcete zmeniť hlasitosť: Zvýšiť hlasitosť posunutím tlačidla nahor. Znížiť hlasitosť posunutím tlačidla dolu.

Ak chcete zmeniť Kanál: Stlačte stred tlačidla, na obrazovke sa objavia informácie o kanáli. Prechádzajte uložené kanály stlačením tlačidla nahor alebo nadol

Ak chcete zmeniť zdroj: Stlačte stred tlačidla dvakrát, na obrazovke sa objaví zoznam zdrojov. Prechádzajte dostupné zdroje stlačením tlačidla nahor alebo nadol.

Vypnutie televízora: Stlačte stred tlačidla a podržte ho stlačený po dobu niekoľkých sekúnd, TV sa opäť dostane do pohotovostného režimu.

Vloženie batérií do diaľkového ovládača

Zdvihnite kryt na zadnej strane diaľkového ovládača jemne smerom hore. Vložte dve **AAA** batérie. Uistite sa, že ste vložili + a - póly batérií do priestoru pre batérie (dbajte na správnu polaritu) Vráťte kryt.

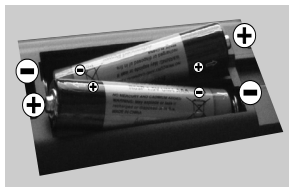

Prípojenie napájania

DÔLEŽITÉ: Televízor je určený na použitie so striedavým napätím **220-240V AC s frekvenciou 50 Hz**. Po vybalení nechajte televízor, aby získal izbovú teplotu pred jeho pripojením do siete. Zapojte napájací kábel do výstupu sieťovej zásuvky.

Prípojenie antény

Prípojenie "terestriálnej" alebo "káblovej televízie" pripojte do VSTUPU ANTÉNY (ANT.) umiestnenej na zadnej strane televízora



Oznámenie

Vyrobené v licencií Dolby Laboratories.

INFORMÁCIA O OCHRANNÝCH ZNÁMKACH

"Dolby" a double-D symbol sú ochranné známky spoločnosti Dolby Laboratories.



HDMI, logo HDMI a High Definition Multi Media Interface sú obchodné značky, alebo registrované obchodné značky spoločnosti HDMI licensing, LLC.



Technické parametre

TV vysielanie	PAL B/G D/K K
Prijímanie kanálov	VHF (PÁSMO I / III), UHF (BAND U) - HYPERBAND
Počet prednastavení kanálov	1000
Indikátor Kanálu	Zobrazovanie na displeji
VSTUP ANTÉNY RF	75 ohm (nevyvážené)
Prevádzkové Napätie	220-240V AC, 50Hz.
Audio	Nemecké+Nicam Stereo
ZVUKOVÝ VÝKON (WRMS.) (10% THD)	2 x 6
Príkon	40W
Hmotnosť	5,70
TV Rozmery H x D x V (So spodnou časťou):	185 x 640 x 427
TV Rozmery H x D x V (Bez spodnej časti):	38/65 x 640 x 387
Prevádzková teplota a vlhkosť	0 °C až do 40 °C, max. vlhkosť 85 %

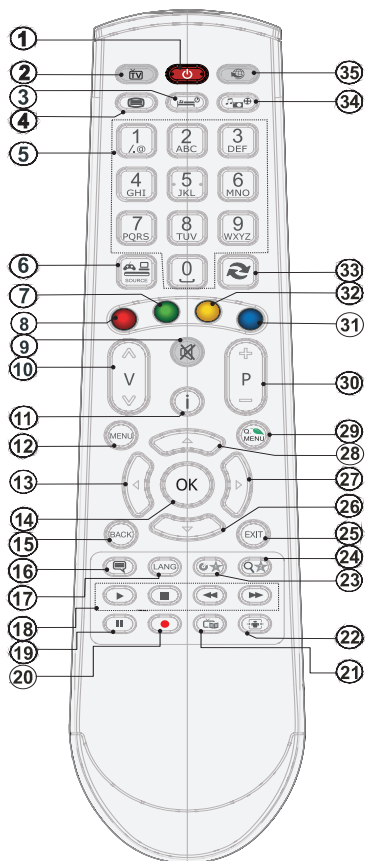

Výrobca si vyhradzuje právo na zmenu technickej špecifikácie výrobku.



1. Pohotovostný režim
2. Zoznam kanálov / Späť na TV zdroj
3. Časovač vypnutia
4. Teletext
5. Číselné tlačidlá
6. Výber AV zdroja
7. Zelené tlačidlo
8. Červené tlačidlo
9. Stliť
10. Zvýšenie hlasitosti / hlasitosti
11. Info / Odhaliť (v režime TXT)
12. Zap./vyp. ponuky
13. Navigačné tlačidlo
14. Potvrdiť/Podržať (v režime TXT)
15. Návrat / Naspäť / Hlavná stránka (v režime TXT)
16. Titulky zap.-vyp.
17. Jazyk
18. Prehrať, Zastaviť, Rýchly posun dozadu, Rýchly posun dopredu
19. Pozastaviť (v režime mediálneho prehliadača) / Nahrávanie s časovým posunom
20. Nahrávanie programu.
21. Elektronický programový sprievodca
22. Veľkosť obrazu
23. Moje tlačidlo1 (*)
24. Moje tlačidlo 2 (**)
25. Ukončiť
26. Navigačné tlačidlo
27. Navigačné tlačidlo
28. Navigačné tlač idlo
29. Rýchle menu
30. Program hore/dole
31. Modré tlačidlo
32. Žlté tlačidlo
33. Výmena
34. Prehľadávač médií
35. Žiadna funkcia

Stlačte tlačidlo  pre vstup. Stlačte znovu pre aktiváciu mix režimu. Stlačte ešte raz pre opustenie ponuky. Postupujte podľa pokynov na obrazovke digitálneho teletextu.

Digitálny teletext (len pre Veľkú Britániu)













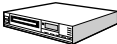



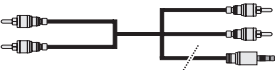



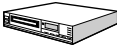



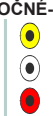

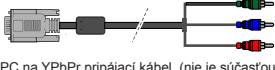

Stlačte tlačidlo  pre zobrazenie informácií digitálneho teletextu. Ten je možné ovládať pomocou farebných tlačidiel, tlačidiel kurzora a tlačidla **OK**. Spôsob ovládania môže byť rôzny v závislosti na obsahu digitálneho teletextu. Postupujte podľa pokynov na obrazovke digitálneho teletextu. Ak stlačíte tlačidlo , TV sa vráti do televízneho vysielania.

Použitie Moje tlačidlo (**)

Stlačajte **MOJE TLAČIDLO 1** po dobu piatich sekúnd na želanom zdroji, kanály alebo odkaze, kým sa na obrazovke neobjaví správa „**MOJE TLAČIDLO JE NASTAVENÉ**“. Toto potvrdzuje, že zvolené **MOJE TLAČIDLO** je teraz spojené so zvolenou funkciou.

Použitie Moje tlačidlo (***)

Stlačajte **MOJE TLAČIDLO 2** po dobu piatich sekúnd na želanom zdroji, kanály alebo odkaze, kým sa na obrazovke neobjaví správa „**MOJE TLAČIDLO JE NASTAVENÉ**“. Toto potvrdzuje, že zvolené **MOJE TLAČIDLO** je teraz spojené so zvolenou funkciou.

Pripojka	Typ	Káble	Zariadenie
	Scart Pripojenie (Zadná strana)		
	VGA Pripojenie (zadná strana)		
	BOČNÉ-AV PC/YPbPr Audio Pripojenie (bočný)	 Bočné audio YPbPr alebo PC pripájací kábel (nie je súčasťou dodávky)	
	HDMI Pripojenie (zadná strana)		
 SPDIF	SPDIF Pripojenie (zadná strana)		
	BOČNÉ-AV Bočné AV (Audio/Video) Pripojenie (bočný)	 (nie je súčasťou dodávky)	
 SLÚCHADLÁ	Slúchadlá Pripojenie (bočný)		
	YPbPr Video Pripojenie (zadná strana)	 PC na YPbPr pripájací kábel (nie je súčasťou dodávky)	
	USB Pripojenie (bočný)		
	CI Pripojenie (bočný)		

POZNÁMKA: Pri pripájaní zariadenia cez YPbPr alebo bočný AV vstup, k vytvoreniu spojenia musíte použiť dodané pripojné káble. Pozri ilustrácie vyššie. | Môžete použiť kábel YPbPr na VGA (nedodaný) pre aktiváciu signálu YPbPr cez VGA vstup. | Nemôžete použiť VGA a YPbPr naraz. | Ak chcete povoliť PC audio, budete musieť použiť SIDE AV PRÍPOJNÝ kábel s bielymi a červenými vstupmi. | Ak je externé zariadenie pripojené cez SCART zásuvku, televízor sa automaticky prepne do režimu AV. | Pri prijíme DTV kanálov (MPEG4 H.264), alebo v režime Media Browser, výstup nebude k dispozícii prostredníctvom konektoru scart | Pri použití montážnej sady stenu (voliteľné príslušenstvo), odporúčame pripojiť všetky káble na zadnej strane televízora pred montážou na stenu | Vložte alebo vyberte modul CI, keď je televízor VYPNUTÝ. Mali by ste si pozrieť v návode na obsluhu modulu návod pre podrobnosti o nastavení.

Začíname

USB Pripojenia inštalácia

Zapínanie/vypínanie

Zapnutie televízora

Pripojte napájací kábel k 220-240 V AC, 50 Hz

Zapnutie televízora z pohotovostného režimu:

Stlačte tlačidlo "⏻", **P+** / **P-** alebo numerické tlačidlá na diaľkovom ovládači.

Stlačte tlačidlo "⏻", **P+** / **P-** alebo numerické tlačidlá na TV. Televízor sa zapne.

Vypnutie televízora

Stlačením tlačidla "⏻" na diaľkovom ovládači "⏻" alebo podržaním kontrolného tlačidla na televízore sa televízor prepne do pohotovostného režimu. (Závisí od modelu)

Pre úplné vypnutie TV vypojte napájací kábel zo zásuvky zdroja.

Poznámka: Keď je televízor v pohotovostnom režime, LED indikátor pohotovostného režimu môže blikať, čím indikuje, že funkcie ako napríklad Vyhľadávanie v pohotovostnom režime, bezdrôtové preberanie alebo časovač sú aktívne. LED môže blikať aj pri zapnutí televízora z pohotovostného režimu.

Prvá inštalácia

Po prvom zapnutí sa zobrazí na obrazovke voľba jazyka. Zvoľte želaný jazyk a stlačte OK.

Ďalej sa zobrazí obrazovka Prvej inštalácie (FTI). Nastavte vaše preferencie s použitím navigačných tlačidiel a po ukončení stlačte OK pre pokračovanie.

Môžete aktivovať možnosť **Režim obchodu**, aby to bolo dostupné v menu "Iné nastavenia" a funkcie vášho TV sa zobrazia v hornej časti obrazovky. Zobrazí sa potvrdzujúce dialógové okno. Vyberte **ÁNO** pre pokračovanie.

Ak je vybratý Domáci režim, Režim obchodu nebude dostupný po Prvej inštalácii. Stlačte tlačidlo **OK** pre pokračovanie.

Štandardný PIN kód sa môže meniť v závislosti od zvolenej krajiny.

Ak vás požiadajú o zadanie PIN kódu pre náhľad na možnosť menu, použite jeden z nasledujúcich kódov: 4725. 0000 alebo 1234.

Inštalácia v režime Anténa

Ak zvolíte možnosť **ANTÉNA** z obrazovky **Typu vyhľadávania**, televízor bude vyhľadávať digitálne pozemné TV vysielania.

 **POZNÁMKA:** Ak voľbu chcete zrušiť, stlačte tlačidlo **MENU**.

Po uložení všetkých dostupných staníc sa na obrazovke objaví Zoznam kanálov. Ak sa vám páči,

ako sú kanály zatriedené podľa LCN (*), prosím, zvoľte "Áno" a potom stlačte **OK**.

Stlačením tlačidla **MENU** zrušíte zoznam kanálov a môžete pozerať televíziu.

(*) LCN je systém logického čísla kanálu, ktorý organizuje dostupné vysielanie v súlade s rozpoznateľnou kanálovou sekvenciou (ak je dostupné).

Inštalácia v režime Kábel

Zvoľte možnosť **CABLE** a stlačte tlačidlo **OK** na diaľkovom ovládači. Ak chcete pokračovať, zvoľte prosím **ÁNO** a stlačte **OK**. Ak chcete operáciu zrušiť, zvoľte **NIE** a stlačte **OK**. Z tejto obrazovky môžete zvoliť rozsahy frekvencie.

Zadajte rozsah frekvencie manuálne s použitím číselného tlačidla.

Poznámka: Trvanie vyhľadávania sa zmení v závislosti od zvoleného kroku vyhľadávania.

Prehrávanie Médii cez USB vstup

Môžete pripojiť 2.5" a 3.5" palcové (hdd s externým zdrojom napájania) zariadenia externých harddiskov alebo USB pamäťový kľúč k vášmu TV s použitím USB vstupov TV.

DÔLEŽITÉ! Pred vykonaním akýchkoľvek pripojení k TV zložte vaše súbory. Výrobca nenesie zodpovednosť za akékoľvek poškodenie súboru alebo stratu dát. Niektoré typy zariadení USB (napríklad prehrávače MP3) alebo pevné disky či pamäťové kľúče USB nemusia byť s týmto televízorom kompatibilné. TV podporuje formáty diskov FAT32 a NTFS, ale nahrávanie nebude k dispozícii s diskami vo formáte NTFS.

Pri formátovaní pevného disku USB s kapacitou 1 TB (terabajt) alebo viac sa môžu počas formátovania vyskytnúť problémy. Opakovane a rýchlo nezapájajte a nevypájajte disk. To môže spôsobiť fyzické poškodenie USB prehrávača a USB zariadenia. USB modul nevyťahujte, zatiaľ čo sa prehráva súbor.

Nahrávanie programu

DÔLEŽITÉ: Ak chystáte použiť nový pevný disk USB, odporúčame ho najskôr naformátovať vybratím položky „Formátovať disk“ v ponuke televízora.

Poznámka: Ak chcete nahráť program, najskôr pripojte USB disk k televízoru, kým je vypnutý. Potom TV zapnite, aby sa spustila funkcia nahrávania.

Pre použitie funkcie nahrávania je potrebné, aby ste pripojili k TV USB disk alebo zariadenie externého harddisku a pripojený USB disk by mal mať kapacitu aspoň 1 GB a mal by byť kompatibilný s 2.0 rýchlosťou. Ak pripojené zariadenie USB nepodporuje prenosovú rýchlosť USB 2.0, zobrazí sa chybová správa.

Poznámka: Nahraté programy sa ukladajú na pripojenom USB disku. Ak si prajete, môžete ukladať/kopírovať nahrávky na počítači, avšak tieto súbory nebudú dostupné na prehrávanie na počítači. Nahrávky môžete prehrávať len prostredníctvom vášho TV.

Poznámka: V priebehu časového posunu sa môže vyskytnúť posun Lip Sync. Nahrávanie Rádia nie je podporované. TV môže nahrávať programy až do desiatich hodín.

Nahraté programy sú rozdelené do 4 GB segmentov.

Ak rýchlosť zápisu z pripojeného USB disku nie je dostatočná, môže zlyhať nahrávanie a možnosť časového posunu (timeshifting) nemusí byť k dispozícii.

Sa odporúča používať jednotky USB harddisku pre nahrávanie HD programov.

Počas nahrávania nevypájajte USB/HDD. Toto by mohlo poškodiť pripojený USB/HDD.

Dostupná je podpora rozdelenia na viaceré časti. Podporované sú maximálne dve rôzne rozdelenia. Prvé rozdelenie usb disku sa používa pre funkcie PVR pripravenosti. Musí sa tiež formátovať ako prvotné rozdelenie, ktoré sa má použiť pre funkcie PVR pripravenosti.

Niektoré streamové bloky sa nemusia nahráť kvôli problémom so signálom, takže video môže niekedy počas prehrávania zmrznúť.

Keď je teletext ZAPNUTÝ, možná sa používať tlačidlá Nahrávať, Prehrať, Pauza, Zobrazíť (pre ListDialog). Ak sa nahrávanie spustí z časovača, keď je teletext ZAPNUTÝ, teletext sa automaticky vypne. Tiež sa deaktivuje používanie teletextu, keď sa pokračuje v nahrávaní alebo prehrávaní.

Nahrávanie Časového posunu

Stlačte tlačidlo **II** (PAUZA) počas sledovania vysielania pre aktiváciu režimu časového posunu. V režime timeshifting (časového posunu) je program pozastavený a súčasne zaznamenaný na pripojený USB disk (*).

Stlačte znovu tlačidlo **▶** (PREHRAŤ) pre obnovenie zastaveného programu odtiaľ, kde ste ho zastavili. Stlačte tlačidlo ZASTAVIŤ pre zastavenie nahrávania s časovým posunom a návrat k živému vysielaniu.

Poznámka: Časový posun nie je možné použiť, pokiaľ je v režime rádia.

Poznámka: Nemôžete používať funkciu rýchleho spätného chodu časového posunu pred postupným prehrávaním s možnosťou rýchleho navijania dopredu.

Okamžité nahrávanie

Stlačením tlačidla **●** (NAHRÁVANIE) sa spustí okamžité nahrávanie počas sledovania programu. Opätovným stlačením tlačidla **●** (NAHRÁVANIE) na diaľkovom ovládači sa nahrá aj ďalší program

v elektronickom programom sprievodcovi (EPG). V tomto prípade OSD zobrazí naprogramované udalosti pre nahrávanie. Stlačením tlačidla **■** (STOP) sa okamžité nahrávanie zruší.

Poznámka: Nemôžete zapnúť vysielania alebo si pozerať Prehliadač médií počas režimu nahrávania. Pri nahrávaní programu alebo počas Časového posunu, ak rýchlosť vášho USB zariadenia nie je postačujúca, sa na obrazovke objaví varovná správa.

Pozoranie nahratých programov

Zvoľte **Knižnicu nahrávok** z menu **Prehliadač médií**. Zvoľte nahratú položku zo zoznamu (ak sa predtým nahrala). Stlačte tlačidlo OK pre zobrazenie **možností prehrávania**. Vyberte možnosť a potom stlačte tlačidlo **OK**.

Poznámka: Počas prehrávania nebude možné prezerat' hlavnú ponuku ani položky ponuky.

Stlačením tlačidla **■** (STOP) sa prehrávanie zastaví a na obrazovke sa opäť zobrazí Knižnica nahrávok.

Pomalé prehrávanie vpred

Stlačením tlačidla **II** (POZASTAVIŤ) počas prehrávania nahraných programov sa aktivuje funkcia pomalého prehrávania vpred. Pomocou tlačidla **▶▶** možno prehrávať obraz pomaly vpred. Viacnásobným stlačením tlačidla sa **▶▶** zmení rýchlosť pomalého prehrávania vpred.

Nastavenie Nahrávania

Pre konfiguráciu nastavenia nahrávania, v menu Nastavenia vyberte Nastavenie Nahrávania.

Formátovať disk: Môžete použiť voľbu Formátovať disk pre formátovanie pripojeného USB disku. Požaduje sa váš pin pre použitie funkcie Formátovať disk (štandardný pin je 0000).

Štandardný PIN kód sa môže meniť v závislosti od zvolenej krajiny.

Ak vás požiadajú o zadanie PIN kódu pre náhľad na možnosť menu, použijete jeden z nasledujúcich kódov: 4725, 0000 alebo 1234.





DŮLEŽITÉ: Pamätajte, že aktivovaním tejto funkcie sa stratia VŠETKY dáta uložené na disku USB a jeho formát sa zmení na FAT32. Rovnako aj v prípade, že disk USB nefunguje správne, sa môžete pokúsiť disk naformátovať. Vo väčšine prípadov formátovanie disku USB obnoví jeho normálnu prevádzku. VŠETKY dáta uložené na disku USB sa však v tomto prípade stratia.

Poznámka: Ak sa počas spúšťania záznamu zobrazí správa „USB je príliš pomalé“, skúste znovu spustiť nahrávanie. Ak sa opäť zobrazí rovnaká chyba, je možné, že váš USB disk nespĺňa požiadavky na prenosovú rýchlosť. Skúste pripojiť iný disk USB.

Ponuka Prehliadač médií

Môžete prehrávať fotografie, hudbu a video súbory uložené na USB disku jeho pripojením k televízoru a pomocou obrazovky prehliadača médií. Pripojte USB disk k jednému z USB vstupov umiestnených na bočnej strane televízora. Stláčaním tlačidla **MENU** počas režimu Prehliadač médií sa umožní prístup k možnostiam menu Obraz, Zvuk a Nastavenia. Po opätovnom stlačení tlačidla **MENU** opustíte túto obrazovku. Môžete si nastaviť preferencie Prehliadača médií Prehliadač médií pomocou Ponuka Nastavenia .

Režim slučky / Náhodného prehrávania.

Spustíte prehrávanie s  a aktivujete 	TV prehrá ďalší súbor a celý zoznam.
Spustíte prehrávanie pomocou OK a aktivujete 	Rovnaký súbor sa prehrá v slučke (opakovanie).
Spustíte prehrávanie pomocou OK /  a aktivujete 	Súbory sa prehrávajú náhodne.

Rýchle menu

Rýchle menu nastavení vám umožňuje rýchly prístup k niektorým možnostiam. Toto menu zahŕňa možnosti Režimu šetrenia energie, Obrazového režimu, Nastavení ekvalizéra, Obľúbených a Časovača zaspávania. Pre náhľad na rýchle menu stlačte tlačidlo Q.MENU na diaľkovom ovládači. Pozrite si nasledujúce kapitoly ohľadom detailov vymenovaných funkcií.

Ponuka Obraz	
Režim	Môžete zmeniť režim obrazu pre zhadu s vašimi preferenciami alebo požiadavkami. Obrazový režim sa môže nastaviť na jednu z týchto možností: kino, hry, dynamický a prirodzený.
Kontrast	Nastaví hodnoty svetlosti a tmavosti obrazovky.
Jas	Nastaví hodnotu jasnosti pre obrazovku.
Ostrosť	Nastaví hodnotu ostrosti pre predmety zobrazené na obrazovke.
Farba	Nastaví hodnotu farby, upraví farby.
Režim šetrenia energiou	Pre zvolenie Úsporného režimu ako sú Eco, Vypnúť obraz a Deaktivovaný stlačte tlačidlo alebo. (Keď je režim Dynamický, režim Šetrenia energie sa automaticky nastaví ako deaktivovaný.)
Podsvietenie (voliteľné)	Toto nastavenie ovláda úroveň podsvietenia. Funkcia zadného podsvietenia bude neaktívna, ak je režim Šetrenia energie nastavený na Ekonomický. Podsvietenie sa nemôže aktivovať v režime VGA alebo v režime Prehliadača médií, alebo pokiaľ je obrazový režim nastavený na Hra.
Redukcia šumu	Ak je vysielaný signál slabý a obraz rušený, použite na zníženie šumu nastavenie Redukcia šumu.
Pokročilé nastavenie	
Dynamický kontrast:	Pomer Dynamického kontrastu môžete zmeniť na želanú hodnotu.
Teplota farieb	Nastaví želaný farebný tón
Zväčšenie obrazu	Nastaví želaný rozmer obrazu z menu priblíženia obrazu. Poznámka: Auto (Dostupné len v Scartovom režime s prepínaním vysokého napätia/nízkeho napätia SCART PIN8)
Filmový režim	Filmy sa nahrávajú pri rôznych počtoch rámov na sekundu na normálne televízne programy. Zapnite túto funkciu pri sledovaní filmov, aby sa lepšie zobrazovali rýchlo sa pohybujúce scény.
Tón kože	Tón kože sa môže meniť medzi -5 a 5.
Posun farby	Upravte želaný farebný tón.
RGB Zosilnenie	Hodnoty teploty farby môžete konfigurovať s použitím funkcie RGB Zosilnenia.
Obnoviť	Znovu nastaví nastavenia obrazu na výrobné štandardné nastavenia. (Okrem režimu Hra)
Automatická pozícia (v režime PC)	Automaticky optimalizuje displej. Pre optimalizovanie stlačte OK.
H pozícia (v režime PC)	H (Horizontálna - Vodorovná) Pozícia posúva obraz po obrazovke po vodorovnej osi doľava alebo doprava.
V pozícia (v režime PC)	Táto položka posúva obraz po obrazovke po zvislej osi hore alebo dole.
Pixlové kmitanie (v režime PC)	Upravenia Bodových hodín opravujú interferenciu, ktorá sa objavuje ako vertikálne odstupňovanie v bodových intenzívnych prezentáciách ako tabuľky alebo odstavce alebo text v menších fontoch.
Fáza v režime PC (Sound in PC mode)	V závislosti od rozlíšenia a snímkovacej frekvencie, ktorá ide do vstupu na televízore, môžete na obrazovke vidieť zastrený alebo rušený obraz. V takom prípade môžete použiť túto funkciu a vyčistiť obraz metódou pokusu a omylu.
Zatiaľ čo je v režime VGA (PC), niektoré položky v Obrazovom menu nebudú dostupné. Namiesto toho sa nastavenia režimu VGA pridávajú k Obrazovým nastaveniam, pokiaľ je v PC režime.	

Obsah ponuky Nastavenie zvuku

Hlasitosť	Nastaví úroveň hlasitosti.
Ekvalizér	Zvolí režim ekvalizéra. Užívateľské nastavenia sa môžu vykonať len v užívateľskom režime.
Rovnováha	Toto nastavenie slúži na zvýraznenie ľavého alebo pravého zvukového kanálu.
Slúchadlá	Nastaví hlasitosť slúchadiel.
Zvukový režim	Môžete zvoliť zvukový režim. (Ak ho zvolený kanál podporuje).
AVL (Automatické obmedzenie hlasitosti)	Funkcia nastaví zvuk pre získanie stálej úrovne výstupu medzi programami.
Digitálny výstup	Nastaví typ výstupu digitálneho zvuku.

Podporované formáty súborov v režime

Podmieneny prístup	Ovláda moduly s podmieneným prístupom, ak sú dostupné.
Jazyk	Konfiguruje nastavenie jazyka (môže sa meniť v závislosti od zvolenej krajiny) Bude k dispozícii Preferované a aktuálne nastavenie. Aktuálne nastavenie je možné zmeniť iba v prípade, že ich vysielateľ podporuje.
Rodičovská ochrana	Zadajte správne heslo pre zmenu rodičovských nastavení. V tomto menu môžete ľahko upraviť zámok, dospelý zámok (môže sa meniť v závislosti od zvolenej krajiny) a detský zámok. Môžete tiež nastaviť nové číslo pin.
Časovače	Nastaví časovač pre vypnutie TV po určitej dobe. Nastavuje časovače pre vybrané programy. USB Nahrávanie)
Nastavenie Nahrávania	Zobrazí konfiguračné menu nahrávania (požaduje sa USB pripojenie)
Dátum/čas	Nastaví čas a dátum.
Zdroje	Aktivuje alebo deaktivuje možnosti vybraných zdrojov.

Iné nastavenia: Zobrazí iné možnosti nastavenia televízora:

Časový limit ponuky OSD	Zmení trvanie časový limit pre obrazovky ponuky.
Kanály so zakódovaným snímaním	Keď je toto nastavenie zapnuté, pomocou procesu vyhľadávania sa zistia tiež kódované kanály.
Modré pozadie	Aktivuje alebo deaktivuje modré pozadie systému, keď je signál slabý alebo neprítomný.
Aktualizácia softvéru	Pre zabezpečenie, aby mal váš TV stále ten najaktuálnejší firemný softvér.
Verzia aplikácie	Zobrazí verziu aplikácie.
Nedoslychavý	Aktivuje akúkoľvek špeciálnu funkciu odoslanú z vysielateľa.
Zvukový popis	Zvukový popis je doplnujúci hovorený záznam pre zrakovo postihnutých divákov vizuálnych médií vrátane televízie a filmov. Túto funkciu môžete využívať iba vtedy, ak sa tento doplnujúci záznam vysiela. <i>Poznámka: Funkcia audio popisu zvuku nemôže byť dostupná v režime nahrávania alebo časového posunu.</i>
Automatické vypnutie televízora	Môžete nastaviť hodnotu časového limitu pre funkciu automatického vypnutia. Keď sa dosiahne hodnota časového limitu TV sa neprevádzkovať počas zvolenej doby, TV prejde do pohotovostného režimu.

Vyhľadávanie v pohotovostnom režime (voliteľné)	Ak je vyhľadávanie v pohotovostnom režime nastavené na Zapnuté, ak je televízor v pohotovostnom režime, vyhľadajú sa vysielania ktoré sú k dispozícii. Ak televízor nájde všetky nové alebo chýbajúce vysielania, zobrazí sa menu s otázkou, či chcete vykonať tieto zmeny. Po tomto procese bude aktualizovaný a menený Zoznam kanálov.
Režim obchodu (voliteľné)	Ak predstavujete TV v obchode, môžete aktivovať tento režim. Počas aktivácie režimu Obchodu niektoré položky v TV menu nemusia byť dostupné.
Režim šetrenia energiou	Toto nastavenie konfiguruje preferenciu režimu zapnutia zdroja.
Inštalácia a preladenie Obsahu Menu	
Automatické vyhľadávanie kanálov (Preladenie) (ak je k dispozícii)	Zobrazuje možnosti automatického ladenia. Digitálna anténa: Vyhľadáva a ukladá anténne DVB stanice. Digitálny kábel: Vyhľadáva a ukladá káblové DVB stanice. Analógové: Vyhľadáva a ukladá analógové stanice. Digitálna anténa a analógové: Vyhľadáva a ukladá anténne DVB a analógové stanice. Digitálne káblové a analógové: Vyhľadáva a ukladá káblové DVB a analógové stanice.
Manuálne snímanie kanálov	Táto funkcia sa dá použiť na priamy vstup do vysielania.
Sieťové snímanie kanálov	Hľadá prepojené kanály v systéme vysielania.
Jemné doladenie analógového signálu	Môžete použiť toto nastavenie k jemnému doladeniu analógových kanálov. Táto funkcia nie je dostupná, ak nie sú uložené žiadne analógové kanály.
Prvá inštalácia	Vymaže všetky uložené kanály a nastavenia, prenastaví TV do továrenského nastavenia.

Všeobecné TV postupy

Použitie Zoznamu staníc

Televízor roztriedi všetky uložené stanice do Zoznamu kanálov. Tento zoznam kanálov môžete upraviť, nastaviť si obľúbené alebo aktívne stanice, ktoré sa majú uviesť, a to pomocou možností v Zozname staníc.

Konfigurácia Rodičovskej ochrany.

Aby sa zakázalo pozeranie určitých kanálov, kanály a menu je možné uzamknúť s použitím rodičovského kontrolného systému.

Ak chcete zobrazit' možnosti rodičovskej zámky, musíte zadať PIN kód. Továrenské nastavenie PIN čísla je **0000**. Po zadaní správneho PIN kódu sa zobrazia nastavenia ponuky detskej kontroly.

Zámok menu: Nastavenie zámku menu aktivuje alebo deaktivuje prístup k menu.

Vypelý zámok: Keď je nastavený, táto možnosť získa vypelý informácie z vysielania a ak je úroveň vysielosti deaktivovaná, deaktivuje prístup k vysielaniu.

Detský zámok: Keď je nastavený Detský zámok, Tv je možné ovládať len diaľkovým ovládačom. V takom prípade nebudú tlačidlá na prednom paneli fungovať.

Nastaviť PIN: Definuje nové číslo PIN.

Štandardný PIN kód sa môže meniť v závislosti od zvolenej krajiny.

Ak vás požiadajú o zadanie PIN kódu pre náhľad na možnosť menu, použite jeden z nasledujúcich kódov: 4725, 0000 alebo 1234.

Elektronický programový sprievodca (EPG)

Niektoré, ale nie všetky kanály zasielajú informácie o aktuálnych a nasledujúcich programoch. Stlačte tlačidlo **GUIDE** a zobrazí sa ponuka EPG.

Červené tlačidlo (Predchádzajúci deň): Zobrazí programy predchádzajúceho dňa.

Zelené tlačidlo (Nasledujúci deň): Zobrazí programy nasledujúceho dňa.

Žlté tlačidlo (Priblíženie): Rozšíri informácie o programe.

Modré tlačidlo (Filter): Náhľad na filtrovaciu možnosť.

TITULKY: Stlačením tlačidla "  " zobrazíte menu Výber žánra. S použitím tejto funkcie môžete vyhľadávať databázu programového sprievodcu v súlade so žánrom. Informácie dostupné v programovom sprievodcovi sa vyhľadávajú a vymenujú sa výsledky hodiace sa pre Vaše kritériá.

INFORMÁCIE: Zobrazí podrobné informácie o vybranom programe.

Číslkové tlačidlá (Prejsť): Preskočí na preferovaný kanál priamo cez číselné tlačidlá.

OK: Zobrazí programové možnosti.

Text (Vyhľadávanie): Zobrazí menu „**Vyhľadávanie sprievodcu**“.

⊕ (Teraz) : Ukáže súčasný program.

● (NAHRÁVANIE): TV začne nahrávať vybrané programy. Môžete stlačiť tlačidlo znova pre zastavenie nahrávania.

P+P- : Ďalšie informácie o udalosti

DÔLEŽITÉ: Pripojte k vášmu TV USB disk, zatiaľ čo je TV vypnutý. Potom TV zapnite, aby sa spustila funkcia nahrávania.

Poznámka: Prepínanie staníc či zdroja nie je počas nahrávania dostupné.

Možnosti programu

V **EPG** menu, stlačte tlačidlo **OK** pre vstup do menu "**Nastavenia podujatí**".

Voľba kanálu

V ponuke **EPG** môžete pomocou tejto možnosti prepnúť na vybraný kanál.

Zaznamenať /odstrániť časovač nahrávania

Potom, ako ste zvolili program v **EPG** menu, stlačte tlačidlo **OK**. Vyberte možnosť voľby "**Nahrávať**" a stlačte tlačidlo **OK**. Po tejto operácii sa naplánuje nahrávanie pre zvolený program.

Ak chcete zrušiť už vybraný záznam, zvýraznite program a stlačte tlačidlo **OK** a vyberte voľbu "**Delete Rec. Nahrávania**". Nahrávanie sa zruší.

Nastaviť/odstrániť časovač

Potom, ako ste zvolili program v **EPG** menu, stlačte tlačidlo **OK**. Vyberte možnosť "**Nastaviť časovač**" a stlačte tlačidlo **OK**. Môžete nastaviť časovač pre programy v budúcnosti. Ak chcete zrušiť už nastavený časovač, zdôraznite daný program a stlačte tlačidlo **OK**. Potom vyberte možnosť "**Odstrániť časovač**". Časovač sa zruší.

Poznámka: Nie je možné nahrávať dva kanály naraz.

Aktualizácia softvéru

Váš TV dokáže automaticky vyhľadať aktualizácie cez antény/káblový signál.

Vyhľadávanie Aktualizácií softvéru cez užívateľské rozhranie

Stačí prejsť na hlavné menu. Vyberte **Nastavenia** a vyberte menu **Ďalšie nastavenia**. V menu **Iné nastavenia** navigujte k položke **Softvér pre aktualizáciu** a stlačte tlačidlo **OK** pre kontrolu novej aktualizácie softvéru.

Automatické vyhľadávanie a režim aktualizácie

Zatiaľ čo je TV pripojený k anténemu signálu. Ak sa aktivuje Automatické snímanie v menu Možnosti

aktualizácie, TV sa zobudí o 03:00 hod. a vyhľadá vysielačie kanály ohľadom novej aktualizácie softvéru. Ak sa nájde a úspešne stiahne nový softvér, nabudúce, keď sa TV zapne, bude mať novú verziu softvéru.

Poznámka: Ak sa TV po aktualizácii nezapne, vypojte TV na 2 minúty a znovu ho zapojte.

Riešenie problémov a Tipy

TV sa nezapne

Uistite sa, či je napájací kábel zapojený bezpečne do zásuvky v stene. Batérie v diaľkovom ovládači môžu byť vybité. Stlačte tlačidlo zapnutia na TV.

Zlý obraz

- Zvolili ste správny televízny systém?
- Nízka úroveň signálu môže spôsobiť skreslenie obrazu. Prosím, skontrolujte prístup antény.
- Skontrolujte, či ste zadali správnu frekvenciu kanála, ak ste vykonali ručné ladenie.
- Kvalita obrazu sa môže zhoršiť, ak sú dve zariadenia pripojené k televízoru súčasne. V takom prípade odpojte jedno zo zariadení.

Chýba obraz

- Ak nemáte žiadny obraz, znamená to, že televízor neprijíma žiadny signál. Vybrali ste správne tlačidlo na diaľkovom ovládači? Skúste to ešte raz. Uistite sa taktiež, že bol vybraný správny zdroj vstupu.
- Je anténa správne pripojená?
- Nie je kábel antény poškodený?
- Sú na pripojenie antény použité vhodné zástrčky?
- Ak máte pochybnosti, obráťte sa na predajcu.

Žiadny zvuk.

- Je televízor nastavený na stlmenie zvuku? Pre zrušenie stlmenia stlačte tlačidlo "X", alebo zvýšte hlasitosť.
- Zvuk vychádza len z jedného reproduktora. Je rovnováha nastavená do extrému? Pozrite časť Nastavenie zvuku.

Diaľkové ovládanie - nefunguje

- Batérie môžu byť vybité. Vymeňte batérie.

Vstupné zdroje - nie je možná voľba

- Ak sa vám nedarí zvoliť zdroj vstupu, je možné, že nie je pripojené žiadne zariadenie.
- Ak ste sa pokúsili pripojiť zariadenie, skontrolujte káble AV a pripojenie.

Nahrávka nedostupná

Ak chcete nahrat program, najskôr pripojte USB disk k televízoru, kým je vypnutý. Potom TV zapnite, aby sa spustila funkcia nahrávania. Ak nemôžete nahrávať, skúste TV vypnúť a potom znovu vložte USB zariadenie.

USB je príliš pomalé

Ak sa počas spúšťania záznamu zobrazí správa „USB je príliš pomalé“, skúste znovu spustiť nahrávanie. Ak sa opäť zobrazí rovnaká chyba, je možné, že váš USB disk nespĺňa požiadavky na prenosovú rýchlosť. Skúste pripojiť iný disk USB.

Likvidácia starého elektrozariadenia a použitých batérií a akumulátorov



Tento symbol na výrobku, jeho príslušenstve alebo na jeho obale označuje, že s výrobkom nesmie byť nakladané ako s domácim odpadom. Po skončení životnosti odovzdajte prosím výrobok alebo batériu (ak je priložená) v príslušnom mieste spätného odberu, kde bude vykonaná recyklácia tohto elektrozariadenia a batérií. V Európskej únii a v ostatných európskych krajinách existujú miesta spätného odberu odslúženého elektrozariadenia. Tým, že zaistíte správnu likvidáciu výrobku, môžete predísť možným negatívnym následkom pre životné prostredie a ľudské zdravie, ktoré sa môže v opačnom prípade prejaviť ako dôsledok nesprávnej manipulácie s týmto výrobkom alebo batériou, alebo akumulátorom. Recyklácia materiálov prispieva k ochrane prírodných zdrojov. Z tohto dôvodu prosím nevyhadzujte odslúžené elektrozariadenie a batérie / akumulátory do domového odpadu.

Informácie o tom, kde je možné odslúžené elektrozariadenie alebo použité batérie, či akumulátory zadarmo odložiť, získate u vášho predajcu, na obecnom úrade alebo na webe www.sewa.sk.

Dovozca zariadenia je registrovaný u kolektívneho systému SEWA, a. s. (pre recykláciu elektrozariadení aj batérií a akumulátorov).

Typické režimy zobrazenia PC vstupu

Nasledujúca tabuľka uvádza niektoré typické režimy obrazu. Televízor nemusí podporovať všetky rozlíšenia. Váš televízor podporuje rozlíšenie až 1920x1080.

Index	Rozlíšenie	Frekvencia
1	800x600	56 Hz
2	800x600	60 Hz
3	1024x768	60 Hz
4	1280x768	60 Hz
5	1360x768	60 Hz
6	1280x1024	60 Hz
7	1280x960	60 Hz
8	1280x1024	60 Hz
9	1400x1050	60 Hz
10	1600x1200	60 Hz
11	1920x1080	60 Hz

Kompatibilita AV a HDMI

Zdroj	Podporované signály	Dostupné	
EXT SCART	PAL 50/60	O	
	NTSC 60	O	
	RGB 50	O	
	RGB 60	O	
Bočné AV	PAL 50/60	O	
	NTSC 60	O	
PC/ YPbPr	480i-480p	60Hz	O
	576i-576p	50Hz	O
	720P	50Hz,60Hz	O
	1080I	50Hz,60Hz	O
	1080P	50Hz,60Hz	O
HDMI1 HDMI2	480I	60Hz	O
	480P	60Hz	O
	576i-576p	50Hz	O
	720P	50Hz,60Hz	O
	1080I	50Hz,60Hz	O
	1080P	24Hz, 25Hz 30Hz, 50Hz, 60Hz	O

(X: Nedostupné, O: dostupné)

V niektorých prípadoch sa signál na TV nemusí zobraziť správne. Problémom môže byť nezlučiteľnosť so štandardom na strane zdrojového zariadenia (DVD prehrávača, set-top boxu a pod.) Ak máte taký problém, prosím, kontaktujte Vášho predajcu a tiež výrobcu zdrojového vybavenia.

Podporované formáty súborov v režime USB

Médiá	Prípona súborov	Formát		Poznámky (Maximálne rozlíšenie/Rýchlosť prenosu atď.)
		Video	Audio	
Film	mpg, mpeg	MPEG1, MPEG2		MPEG1: 768x576 @30P MPEG2:1920x1080 @ 30P
	vob	MPEG2		1920x1080 @ 30P
	mp4	MPEG4, Xvid , H.264		
	mkv	H.264, MPEG4,VC-1		
	avi	MPEG2, MPEG4, Xvid , H.264		
	flv	H.264/VP6/Sorenson		H.264/VP6:1920x1080 @ 30P Sorenson: 352x288 @30P
	3gp	MPEG4 , H.264		1920x1080 @ 30P
wmv,asf	MPEG4 , VC-1		1920x1080 @ 30P	
Hudba	.mp3	-	MPEG 1 Layer 1 / 2 (MP3)	32Kbps ~ 320Kbps(Bitová rýchlosť)32K, 44.1k, 48k Hz,16K, 22.05K, 24K Hz,8K, 11.025K, 12K Hz(Vzorkovacia rýchlosť)
Fotografia	.jpg .jpeg	Základný formát JPEG	-	max WxH = 15360x8640 4147200bytes
	.	Postupný formát JPEG	-	max WxH = 9600x6400 3840000bytes
	.bmp	-	-	max WxH = 9600x6400 3840000bytes
Titulky	.sub .srt	-	-	-



Výrobca: HP Tronic Zlín, spol. s r.o., Prštné-Kútiky 637, 760 01 Zlín

Výhradný dovozca: ETA - Slovakia, spol s r.o., Stará Vajnorská 8, 831 04, Bratislava 3

Spis treści

Informacje dotyczące bezpieczeństwa	32
Pierwsze kroki	34
Uwagi & funkcje & akcesoria	34
Funkcje	34
Przyciski kontrolne na TV	34
Podłączanie zasilania	35
Pilot	36
Połączenia	37
Menu przeglądarki mediów	40
Opcje i funkcje menu TV	41
Działanie ogólne TV	44
Korzystanie z listy kanałów	44
Konfiguracja ustawień kontroli rodzicielskiej	44
Elektroniczny przewodnik po programach (EPG)	44
Aktualnienie oprogramowania	45
Rozwiązywanie problemów i wskazówki	45
Typowe tryby wyświetlania dla wejścia PC	47
Obsługiwane formaty plików dla trybu USB	47
Kompatybilność sygnałów AV i HDMI	47

Informacje dotyczące bezpieczeństwa

	OSTRZEŻENIE RYZIKO PORAŻENIA PRĄDEM NIE OTWIERAJ	
OSTRZEŻENIE: ABY ZMNIJSZYĆ RYZYKO PORAŻENIA PRĄDEM, NIE ZDEJMUJ OBUDOWY (LUB TYŁU). WEWNĄTRZ NIE MA KOMPONENTÓW, KTÓRE WOLNO DOTYKAĆ UŻYTKOWNIKOWI. POWIERZAJ NAPRAWY WYKWALIFIKOWANEMU PERSONELOWI.		

Użytkowanie Państwa telewizora w ekstremalnych warunkach środowiskowych może spowodować jego uszkodzenie



Na czas burz lub wyładowań atmosferycznych lub gdy TV nie będzie używany przez dłuższy czas (np.: podczas wyjazdu na wakacje), wyłącz go z prądu. Wtyczka zasilająca urządzenia służy do odciążenia TV od zasilania, powinna więc być łatwo dostępna.



Wykrzyknik w polu trójkąta równobocznego wskazuje użytkownikom ważne instrukcje dotyczące obsługi lub konserwacji urządzenia zamieszczone w materiałach informacyjnych dołączonych do urządzenia.

Uwaga: W celu skorzystania z odpowiednich opcji, postępuj zgodnie ze wskazówkami wyświetlanymi na ekranie.







WAŻNE - Proszę przeczytać całą instrukcję przed instalacją i użytkowaniem

OSTRZEŻENIE: Nigdy nie pozwalaj osobom (również dzieciom) z fizycznymi, sensorycznymi lub umysłowymi upośledzeniami lub brakiem doświadczenia i/lub wiedzy na korzystanie urządzeń elektrycznych bez nadzoru.

- Dla zapewnienia odpowiedniej wentylacji wokół urządzenia należy pozostawić przynajmniej 10 cm wolnej przestrzeni.
- **Nie** blokuj otworów wentylacyjnych.
- **Nie** umieszczaj TV na pochyłych lub niestabilnych powierzchniach, może się on przewrócić.
- To urządzenie przeznaczone jest do eksploatacji w umiarkowanym klimacie.
- Wtyczka kabla zasilania powinna być łatwo dostępna. **Nie kładź** urządzenia ani innych elementów wyposażenia mieszkania na przewodzie zasilającym. Uszkodzony przewód zasilania/wtyczka może spowodować pożar lub porażenie prądem elektrycznym. Wyciągając wtyczkę z gniazdka trzymaj za wtyczkę, a nie za kabel zasilania. Nigdy nie dotykaj kabla zasilania/wtyczki mokrymi rękami, jako że może to spowodować spięcie lub porażenie prądem. Nigdy nie należy na przewodzie zawiązywać suptów ani wiązać go z innymi przewodami. Gdy ulegnie uszkodzeniu, powinien zostać wymieniony przez fachowca.
- **Nie** wystawiaj TV na bezpośrednie działanie światła słonecznego i innych źródeł gorąca.
- Telewizora nie należy umieszczać w pobliżu otwartego ognia lub źródeł ciepła takich jak np. grzejnik elektryczny.
- Nadmierny poziom dźwięku ustawiony na słuchawkach może spowodować utratę słuchu.
- Upewnij się, że na urządzeniu nie umieszczono żadnych nieosłoniętych źródeł ognia, np. palących się świec.
- Aby zapobiec obrażeniom, TV musi być solidnie przymocowany do ściany zgodnie z instrukcją instalacji (jeżeli taka opcja jest dostępna).
- Czasem na ekranie może się pojawić kilka nieaktywnych pikseli, które mają wygląd nieruchomych punktów koloru niebieskiego, zielonego lub czerwonego. Proszę zauważyć, że nie wpływa to na sprawność i wydajność Twojego urządzenia. Proszę uważać, aby nie porysować ekranu paznokciami lub innymi twardymi przedmiotami.



- Przed rozpoczęciem czyszczenia proszę wyjąć wtyczkę z gniazdka. Do czyszczenia używaj tylko miękkiej i suchej ściereczki.

 Ostrzeżenie	Ryzyko poważnych obrażeń lub śmierci
 Ryzyko porażenia prądem	Ryzyko niebezpiecznego napięcia
 Uwaga	Ryzyko obrażeń lub uszkodzenia mienia
 Ważne	System operacyjny
 Uwaga	Uwagi dodatkowe

Pierwsze kroki

Uwagi & funkcje & akcesoria

Informacje ekologiczne

Telewizor ten jest skonstruowany tak, aby zużywać jak najmniej energii. Aby zmniejszyć zużycie energii, proszę postępować według następujących kroków:

Jeśli włączony jest tryb oszczędzania energii jako, telewizor przełączy się w tryb oszczędzania energii. Ustawienia trybu oszczędzania energii znajdują się w części głównego menu "obraz".

Zwróć uwagę na to, że niektóre ustawienia obrazu nie będą mogły zostać zmienione.

Jeśli wybrana jest opcja wyłączenia obrazu, wiadomość: "**Ekran zostanie wyłączony za 3 sekundy.**" pojawi się na ekranie. Wybierz **KONTYNUUJ** i naciśnij OK. Ekran natychmiast się wyłączy. Kiedy telewizor nie jest używany, wyłącz go albo wyjmij wtyczkę zasilania z gniazdka. To także zredukuje zużycie energii.

Informacje o trybie oczekiwania

1. Jeśli TV nie odbiera żadnego sygnału (np.: z anteny lub źródła HDMI) przez 5 minut, przełączy się on w tryb oczekiwania. Gdy następnie włączysz TV, zostanie wyświetlona następująca wiadomość: "**Brak sygnału w trybie oszczędzania energii**" Naciśnij **OK**, aby kontynuować.
2. Jeśli TV zostanie pozostawiony sam sobie i nie będzie przez jakiś czas oglądany, przełączy się on w tryb oczekiwania. Gdy następnie włączysz TV, zostanie wyświetlona następująca wiadomość: "**Wyłączony w trybie oszczędzania energii**" Naciśnij **OK**, aby kontynuować.

Funkcje

- Telewizor kolorowy obsługiwany za pomocą pilota.
- Całkowicie zintegrowana telewizja cyfrowa / kablowa (DVB-T/C)
- Wejścia HDMI służą do podłączania urządzenia wyposażonego w gniazdo HDMI.
- Wejście USB.
- System menu OSD.
- Gniazdo SCART przeznaczone dla urządzeń zewnętrznych (takich jak odtwarzacze DVD, PVR, gry telewizyjne, itd.)
- System dźwięku stereofonicznego.
- Teletekstu
- Podłączenie słuchawek.
- Automatyczny system programowania.
- Strojenie ręczne.
- Automatyczna wyłączenie po maksimum sześciu godzinach.

- Wyłącznik czasowy
- Blokada klawiszy
- Automatyczne wyłączenie dźwięku, jeżeli nie jest odbierana żadna transmisja.
- Odtwarzanie w standardzie NTSC
- AVL (Funkcja automatycznego ograniczania głośności)
- PLL (Wyszukiwanie częstotliwości).
- Wejście PC
- Funkcja Plug & Play dla systemu Windows 98, ME, 2000, XP, Vista i Windows 7.
- Tryb Gry (opcja).

Załączone akcesoria

- Pilot
- Baterie: 2 x AAA
- Instrukcja obsługi

Przycisk kontrolny TV i obsługa

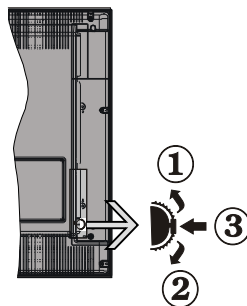

1. Kierunek w górę
2. Kierunek w dół
3. Przycisk wyboru programu/głośności/AV/trybu oczekiwania

Przycisk kontrolny pozwala na obsługę głośności/kanałów/ źródła i funkcji oczekiwania telewizora.

Głośność: Zwiększ głośność naciskając popychając przycisk do góry. Zmniejsz głośność naciskając popychając przycisk w dół.

Proszę wcisnąć przycisk: Naciśnij środek przycisku - na ekranie pojawi się pasek z informacjami o kanale. Przewijaj dostępne źródła popychając przycisk do góry lub w dół.

Aby włączyć telewizor: Naciśnij środek przycisku i przytrzymaj przez kilka sekund - TV przełączy się w tryb oczekiwania.

Wkładanie baterii do pilota

Delikatnie podważ klapkę z tyłu pilota. Włóż dwie baterie **AAA** i upewnij się, że baterie umieszczone są w pilocie właściwie - odpowiednio skierowanymi biegunami, + i - Zamknij klapkę.

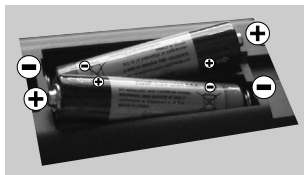

Podłączanie zasilania

WAŻNIEJSZYCH : Telewizor jest zaprojektowany do korzystania z prądu zmiennego **220-240V, 50 Hz**. Po rozpakowaniu, należy pozwolić urządzeniu osiągnąć temperaturę otoczenia przed podłączeniem go do prądu. Włóż wtyczkę kabla zasilania do kontaktu.

Antena/Podłączanie TV kablowej

Proszę podłączyć antenę lub telewizję kablową do WEJŚCIA ANTENOWEGO (ANT) znajdującego się z tyłu telewizora.

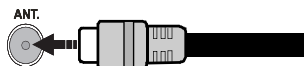

Uwaga

Wyprodukowane na licencji Dolby Laboratories.

ZASTRZEŻENIE ZNAKÓW TOWAROWYCH

“Dolby” i podwójne-D są znakami towarowymi Dolby Laboratories.



“HDMI, logo HDMI oraz interfejs HDMI są znakami towarowymi lub zarejestrowanymi znakami towarowymi firmy HDMI Licensing LLC.”



Specyfikacje

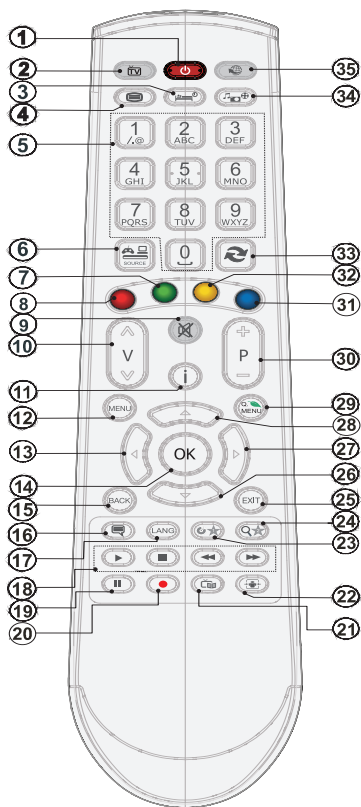

Transmisje telewizyjne	PAL B/G D/K K
Odbierane kanały	VHF (ZAKRES I/III) UHF (ZAKRES U) HYPERBAND
Liczba programowalnych kanałów	1000
Wskaźnik kanału	Na ekranie pojawi
Wejście Antenowe Rf	75 Ohm (niezbalansowane)
Napięcie Robocze:	220-240V AC, 50Hz.
Dźwięk	Niemiecki +Nīcam Stereo
Moc wyjścia audio (WRMS.) (10% THD)	2 x 6
Pobór Mocy	40W
Waga	5,70
TV Wymiary DxLxH (Z podstawką)	185 x 640 x 427
TV Wymiary DxLxH (Bez podstawki)	38/65 x 640 x 387
Temperatura i wilgotność pracy	0°C do 40°C, . wilgotność 85%

Zmiana specyfikacji technicznej produktu zastrzeżona przez producenta.



Naciśnij przycisk  aby wejść. Naciśnij ponownie, aby wyłączyć tryb Mix. Naciśnij ponownie, aby wyjść. Postępuj zgodnie z instrukcjami wyświetlonymi na ekranie.

Teletext cyfrowy (tylko dla Wielkiej Brytanii)

Naciśnij przycisk  aby wyświetlić informacje teletextu cyfrowego. Do jego obsługi służą kolorowe przyciski, przyciski kursora i przycisk OK. Operator Metoda obsługi może się różnić w zależności od zawartości teletextu cyfrowego. Postępuj zgodnie z instrukcjami teletextu cyfrowego wyświetlonymi na ekranie. Po ponownym wciśnięciu przycisku  telewizor powraca do trybu transmisji telewizyjnej.

















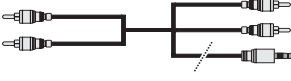









Korzystanie z mojego przycisku 1 (**)

Naciskaj MÓJ PRZYCIISK 1 przez pięć sekund, gdy znajdujesz się na żądanym źródle, kanale lub linku, aż na ekranie pojawi się wiadomość „MÓJ PRZYCIISK ZOSTAŁ USTAWIONY”. Potwierdzi ona, że wybrany MÓJ PRZYCIISK jest skojarzony z wybraną funkcją.

1. Tryb oczekiwania
2. Lista kanałów / Powrót do źródła TV
3. Wyłącznik czasowy
4. Teletext
5. Przyciski numeryczne
6. AV / Wybór źródła
7. Zielony przycisk
8. Czerwony przycisk
9. Wyłączanie dźwięku
10. Przyciski zwiększania/zmniejszania głośności
11. Info / Odsłonięcie (w trybie teletextu)
12. Menu włączone/wyłączone
13. Przyciski nawigacyjne
14. Potwierdź / Przytrzymaj (w trybie tekstowym)
15. Wróć/Powrót/Strona indeksu (w trybie teletextu)
16. Napisy włączone/wyłączone
17. Język
18. Play, stop, Szybkie przewijanie do tyłu, Szybkie przewijanie do przodu
19. Pauza (w trybie przeglądania mediów) / Nagrywanie z przesunięciem czasu
20. Nagrywanie programu
21. Elektroniczny przewodnik po programach
22. Rozmiar obrazu
23. Mój przycisk 1 (*)
24. Mój przycisk 2 (**)
25. Wyjście
26. Przyciski nawigacyjne
27. Przyciski nawigacyjne
28. Przyciski nawigacyjne
29. Szybkie menu
30. Następny / poprzedni program
31. Niebieski przycisk
32. Żółty przycisk
33. Zamiana
34. Przeglądarka mediów
35. Bez funkcji

Korzystanie z mojego przycisku 2 (**)

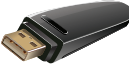
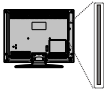
Naciskaj MÓJ PRZYCIISK 2 przez pięć sekund, gdy znajdujesz się na żądanym źródle, kanale lub linku, aż na ekranie pojawi się wiadomość „MÓJ PRZYCIISK ZOSTAŁ USTAWIONY”. Potwierdzi ona, że wybrany MÓJ PRZYCIISK jest skojarzony z wybraną funkcją.

Złącze	Typ	Kable	Urządzenie
	Scart Podłączenie (tył)		
	VGA Podłączenie (tył)		
	BOCZNE AV PC/YPbPr Audio Podłączenie (bok)		
	HDMI Podłączenie (tył)		
	SPDIF Podłączenie (tył)		
	BOCZNE AV Boczne AV (Audio/ Wideo) Podłączenie (bok)		
	SŁUCHAWKI Podłączenie (bok)		
	YPbPr Video Podłączenie (tył)		
	USB Podłączenie (bok)		
	CI Podłączenie (bok)		

 **Uwaga:** Do podłączenia urządzeń poprzez YPbPr lub boczne wejście AV należy użyć kabli dołączonych do zestawu. Spójrz na powyższą ilustrację. Aby przesłać sygnał YPbPr poprzez wejście VGA, można użyć kabla YPbPr do VGA (nie dołączony). Nie można korzystać z VGA i YPbPr w tym samym czasie. Aby podłączyć dźwięk z PC, będziesz potrzebować BIAŁEGO i CZERWONEGO wejścia kabla do BOCZNEGO PODŁĄCZENIA AV. Jeśli urządzenie zewnętrzne jest podłączone poprzez gniazdko SCART, TV automatycznie przełączy się na tryb AV. Podczas oglądania kanałów DTV (Mpeg4 H.264) lub w trybie przeglądarki mediów, wyjście poprzez gniazdko scart nie będzie dostępne. Przy korzystaniu z montażu ściennego (opcja), zalecamy podłączenie wszystkich kabli do tylnych wejść w TV przed zamontowaniem urządzenia na ścianie. Moduł CI można wprowadzić lub wyjąć tylko wtedy, gdy TV jest WYŁĄCZONY. Szczegółowe informacje o ustawieniach znajdują Państwo w instrukcji obsługi modułu.

Pierwsze kroki

Pierwsza instalacja - połączenia USB

Włączanie/wyłączanie

Aby włączyć telewizor



Podłącz kabel zasilania do gniazdka, w którym płynie prąd zmienny o napięciu 220-240V, 50 Hz.

Aby włączyć telewizor, kiedy znajduje się on w trybie oczekiwania:

Proszę wcisnąć „”, na pilocie przycisk **P+/P-** lub przycisk numeryczny.

Proszę wcisnąć na telewizorze przycisk „”, **P+ / P-** lub przycisk numeryczny. TV włączy się.

Aby wyłączyć telewizor

Proszę nacisnąć przycisk „” na pilocie, lub przytrzymać przycisk „” na telewizorze tak, aby przełączyć telewizor w tryb oczekiwania. (zależy od modelu)

Aby całkowicie wyłączyć TV, wyciągnij wtyczkę kabla z gniazdka.

Uwaga: Gdy telewizor przełącza się w tryb oczekiwania, dioda LED trybu oczekiwania może migać, wskazując, że funkcje takie jak wyszukiwanie, pobieranie danych OAD lub timer są aktywne. Dioda LED może także mrugać podczas włączania TV z trybu oczekiwania.

Pierwsza instalacja

Przy pierwszym włączeniu TV pojawi się ekran wyboru języka. Wybierz żądany język i naciśnij OK.

Następnie na ekranie wyświetli się menu pierwszej instalacji (FTI). Ustaw żądane parametry korzystając z przycisków nawigacyjnych i po zakończeniu naciśnij OK, aby kontynuować.

Można włączyć opcję, **trybu sklepu** tak, aby była dostępna w menu innych ustawień, a funkcje Twojego telewizora będą zilustrowane na górze ekranu. Pojawi się okno dialogowe potwierdzenia. Proszę wybrać **TAK** aby kontynuować.

Jeśli wybrany jest tryb główny, tryb sklepu nie będzie dostępny po początkowej instalacji. Proszę wybrać **OK** aby kontynuować.

Domyślny kod PIN może zostać zmieniony w zależności od wybranego kraju.

Jeśli zostaniesz poproszony o wprowadzenie kodu PIN, aby wyświetlić opcję menu, użyj jednego z poniższych kodów: 4725. 0000 ou 1234.

Instalacja anteny

Jeśli wybrałeś opcję **ANTENY** na ekranie typu wyszukiwania, telewizor wyszuka cyfrowe audycje telewizji naziemnej.

 **UWAGA:** Można nacisnąć przycisk **MENU**, aby anulować.

Po zapisaniu wszystkich dostępnych stacji, ich lista zostanie wyświetlona na ekranie. Jeśli chcesz posortować kanały wg LCN(*), wybierz „tak”, a następnie naciśnij **OK**.

Naciśnij **MENU**, aby wyjść z listy kanałów i oglądać TV.

(*) LCN to system logicznego numerowania kanałów organizujący dostępne programy zgodnie z rozpoznawalną sekwencją kanałów.

Instalacja TV kablowej

Jeśli wybierzesz opcję **KABLOWA** naciśnij przycisk **OK** na pilocie. Aby kontynuować, wybierz **TAK** i naciśnij **OK**. Aby anulować operację, wybierz **NIE** i naciśnij **OK**. Można wtedy wybrać zakres częstotliwości.

Proszę wprowadzić zakres częstotliwości, używając przycisków numerycznych.

Uwaga: Czas trwania wyszukiwania będzie zależeć od wybranego kroku wyszukiwania.

Odtwarzanie mediów poprzez wejście USB

Używając wejść USB można podłączyć do telewizora 2.5" i 3.5" calowy dysk twardy (z zasilaniem zewnętrznym) lub pendrive.

WAŻNE! Zrób kopię zapasową swoich plików przed podłączeniem do TV. Producent nie ponosi żadnej odpowiedzialności za uszkodzenie plików lub utratę danych. Pewne typy urządzeń USB (np. odtwarzacze MP3), lub dyski twarde/pendrivy mogą nie być kompatybilne z tym odbiornikiem TV. TV obsługuje dyski sformatowane w FAT32 i NTFS, ale nagrywanie nie będzie dostępne dla dysków NTFS.

Podczas formatowania dysku USB o pojemności 1TB (Tera Byte) lub większej, mogą wystąpić pewne problemy. Należy unikać powtarzanego szybkiego podłączania i odłączania urządzenia. Może to spowodować uszkodzenie fizyczne odtwarzacza USB, oraz samego urządzenia USB. Nie wyjmować pamięci USB podczas odtwarzania pliku.

Nagrywanie programu

WAŻNE: Używając nowego dysku USB zalecane jest sformatowanie go przy użyciu opcji TV "formatowanie dysku".

Uwaga: Aby nagrać program, powinieneś najpierw podłączyć dysk USB do TV, gdy jest on wyłączony. Powinieneś następnie włączyć TV, aby włączyć funkcję nagrywania.

Dla celów nagrywania, podłączony dysk USB lub dysk zewnętrzny powinien mieć pojemność co najmniej 1GB i powinien być kompatybilny z USB 2.0. Jeśli podłączone urządzenie USB nie obsługuje prędkości przesyłu danych 2.0, pojawi się wiadomość o błędzie.

Uwaga: Nagrane programy są zapisywane na podłączony dysk USB. Jeśli chcesz, możesz zapisać/skopiować nagrania na swój komputer; niemniej jednak, nie będzie można odtwarzać tych nagrań na komputerze. Nagrania można odtwarzać wyłącznie na telewizorze.

Uwaga: Podczas korzystania z timeshifting, mogą wystąpić zakłócenia synchronizacji obrazu z dźwiękiem. Nagrywanie radia nie jest obsługiwane. TV może nagrać do dziesięciu godzin programów.

Nagrane programy są dzielone na partycje 4GB.

Jeśli prędkość zapisu podłączonego dysku USB jest niewystarczająca, nagrywanie może nie powieść się, i opcja przesunięcia czasu może być niedostępna.

Do nagrywania programów HD zaleca się stosowanie dysków twardych USB.

Proszę nie odłączać USB/HDD podczas nagrywania. Może to uszkodzić podłączony USB/HDD.

Está disponível o suporte multi-partição. Obsługiwane są maksymalnie dwie różne partycje. Pierwsza partycja dysku USB wykorzystywana jest do funkcji PVR. Aby ją móc wykorzystać do funkcji PVR, musi zostać ona sformatowana jako partycja podstawowa.

Niektóre pakiety strumieniowe mogą nie zostać nagrane z powodu problemów z sygnałem, co może czasem spowodować zamrażanie obrazu podczas odtwarzania.

Przyciski Nagrywanie, Odtwarzaj, Pause, Biblioteka nagrań (dla listy odtwarzania) nie mogą być używane podczas włączonego teletekstu. Jeśli nagrywanie jest rozpoczęte przez timer, teletekst jest wyłączany automatycznie. Również korzystanie z teletekstu podczas trwającego nagrywania lub odtwarzania jest niemożliwe.

Nagrywanie z przesunięciem czasu

Naciśnij przycisk **II** (PAUSA) podczas oglądania audycji, aby przełączyć na tryb przesunięcia czasu. W trybie przesunięcia czasu, program jest zatrzymany i jednocześnie nagrywany na podłączony dysk USB.

Naciśnij **▶** (ODTWARZAJ) ponownie, aby kontynuować oglądanie programu od momentu jego zatrzymania. Naciśnij przycisk STOP, aby zatrzymać tryb przesunięcia czasu i powrócić do oglądania audycji na żywo. ponownie, aby kontynuować oglądanie programu od momentu jego zatrzymania. Naciśnij przycisk STOP, aby zatrzymać tryb przesunięcia czasu i powrócić do oglądania audycji na żywo.

Uwaga: Przesunięcie czasu nie może być używane w trybie radia.

Uwaga: Nie można używać funkcji szybkiego przewijania do tyłu z przesunięciem czasu przed przesunięciem nagrania przy pomocy opcji szybkiego przewijania do przodu.

Natychmiastowe nagrywanie

Naciśnij przycisk **●** (NAGRYWAJ) aby rozpocząć natychmiastowe nagrywanie oglądanego właśnie programu. Możesz nacisnąć przycisk **●** (NAGRYWAJ) na pilocie ponownie, aby nagrać następną audycję w programie. W takim przypadku, pojawi się na ekranie krótki komunikat, wskazujący programy, które będą nagrywane. Naciśnij **■** (STOP), aby anulować natychmiastowe nagrywanie.

Uwaga: W trybie nagrywania nie można pozalać programów lub korzystać z przeglądarki mediów. Jeśli na pamięci USB nie ma wystarczająco dużo miejsca podczas nagrywania programu lub podczas oglądania z przesunięciem czasu, wyświetli się komunikat ostrzegawczy.

Oglądanie nagranych programów

Wybierz **bibliotekę nagrań** z menu **Media Browse** przeglądarki mediów. Proszę wybrać nagrany program z listy (jeśli został na uprzednio nagrany) Aby sprawdzić **opcje odtwarzania**, naciśnij **OK**. Wybierz opcję i naciśnij przycisk **OK**.

Uwaga: Dostęp do menu głównego i elementów menu nie będzie możliwy podczas odtwarzania.

Naciśnij **■** (STOP) by zatrzymać odtwarzanie i powrócić do biblioteki nagrań.

Powolne odtwarzanie do przodu

Naciskając **II** (PAUSA) podczas odtwarzanie nagranego programu, uaktywni się opcję powolnego odtwarzania do przodu. Możesz użyć przycisku **▶▶**, aby włączyć powolne przewijania do przodu. Naciskając przycisk **▶▶** ponownie, zmieni się prędkość przewijania do przodu.

Konfiguracja nagrywania

Proszę wybrać element konfiguracji nagrania w menu instalacji, aby skonfigurować ustawienia nagrywania.

Formatu płyty: Funkcji formatowania dysku można wykorzystać do sformatowania podłączonego dysku USB. Kod PIN jest wymagany do skorzystania z funkcji formatowania dysku (PIN domyślny to: 0000).

Domyślny kod PIN może zostać zmieniony w zależności od wybranego kraju.





Jeśli zostaniesz poproszony o wprowadzenie kodu PIN, aby wyświetlić opcję menu, użyj jednego z poniższych kodów: 4725, 0000 ou 1234.

Ważniejszy: Proszę pamiętać, że WSZYSTKIE dane przechowywane na dysku USB zostaną utracone podczas jego formatowania i konwersji na FAT32, gdy opcja ta zostanie aktywowana. Można również spróbować sformatować dysk USB, gdy nie działa on poprawnie. W większości przypadków sformatowany dysk USB znacznie działać poprawnie; niemniej jednak WSZYSTKIE dane na nim przechowywane zostaną utracone.

Uwaga: Proszę pamiętać, że "wszystkie dane przechowywane na dysku USB" zostaną utracone podczas jego formatowania i konwersji na FAT32, gdy opcja ta zostanie aktywowana. Jeśli nadal występuje ten sam błąd, możliwe, że Państwa urządzenie USB nie spełnia wymogów technicznych dotyczących prędkości. Tentar ligar outro disco USB.

Menu przeglądarki mediów

Używając przeglądarki mediów można wyświetlać zdjęcia, odtwarzać muzykę i filmy przechowywane na dysku USB po jego podłączeniu do TV. Podłącz dysk USB do jednego z wejść USB znajdujących się z boku TV. Naciskając przycisk **MENU** w trybie przeglądarki mediów uzyskasz dostęp do opcji menu obrazu, dźwięku i ustawień. Carregue em **MENU** para sair do ecrã. Możesz zmienić ustawienia przeglądarki mediów przy pomocy menu ustawień.

<i>Obsługa trybu pętla/ losowe</i>	
Rozpocznij odtwarzanie, używając  i uruchom 	TV odtworzy następny plik i zapętlí listę.
Rozpocznij odtwarzanie, używając Ok i uruchom 	Ten sam plik będzie odtwarzany w pętli (powtarzany).
Rozpocznij odtwarzanie, używając OK/▶ i uruchom 	Ten sam plik będzie odtwarzany losowo.

Szybkie menu

Szybkie ustawienia pozwolą Ci uzyskać bezpośredni dostęp do pewnych opcji. Menu to zawiera tryb oszczędzania energii, tryb obrazu, ustawienia korektora graficznego, ulubione i automatyczny wyłącznik czasowy. Proszę wcisnąć przycisk Q.MENU na pilocie, aby wyświetlić szybkie menu. Więcej szczegółów dotyczących wymienionych funkcji znajdziesz w dalszych rozdziałach.

Zawartość menu obrazu

Tryb	Tryb obrazu może zostać dopasowany do indywidualnych upodobań. Tryb obrazu może zostać ustawiony wg jednej z tych opcji: Kinowy, Gra, Dynamiczny i Naturalny.
Kontrast	Ustawia wartości jasności i ciemności ekranu.
Jasność	Ustawia wartości jasności ekranu.
Ostrość	Ustawia wartości ostrości dla obiektów wyświetlanych na ekranie.
Kolor	Ustawia wartości kolorów, dopasowując je.
Tryb oszczędzania energii	Jeśli ustawią Państwo tryb oszczędzania energii na „wyłączony obraz”, na ekranie pojawi się wiadomość. (Podczas trybu dynamicznego, tryb oszczędzania energii jest automatycznie wyłączony.)
Podświetlenie (opcja)	To ustawienie kontroluje poziom podświetlenia. Funkcja podświetlenia będzie nieaktywna podczas włączonego trybu oszczędzania energii Eco. Podświetlenie nie może zostać włączone w trybie VGA lub przeglądania mediów, lub gdy tryb obrazu ustawiony jest na grę.
Redukcja szumów	Eżeli transmitowany sygnał jest słaby i występują zakłócenia obrazu, użyj ustawienia redukcji szumu aby zredukować takie zakłócenia.

Ustawienia zaawansowane

Kontrast dynamiczny	Wartość kontrastu dynamicznego może zostać zmieniona zgodnie z upodobaniami.
Temperatura koloru	Ustawia pożądany ton koloru.
Powiększenie obrazu	Wybierz żądany rozmiar obrazu w menu powiększenia obrazu. Uwaga: Auto (dostępny tylko w trybie Scart z przełącznikiem wysokiego/niskiego napięcia SCART PIN8)
Tryb filmu	Filmy są nagrywane z różną ilością ramek wyświetlanych na sekundę, która jest inna niż w przypadku normalnych programów telewizyjnych. Włącz tę funkcję w trakcie oglądania filmu, aby lepiej widzieć sceny z szybkim ruchem.
Odcień skóry	Poziom kontrastu może być zmieniony pomiędzy -5 a 5.
Zmiana koloru	Ustawia pożądany ton koloru.
Wzmocnienie RGB	Korzystając z tego elementu można ustawić wartości temperatury koloru.
Reset	Resetuje ustawienia obrazu do ustawień fabrycznych. (za wyjątkiem trybu gry)
Autopozycja (w trybie PC)	Automatycznie optymalizuje wyświetlanie. Proszę wcisnąć OK, aby zoptymalizować.
Pozycja H (w trybie PC)	Ten element przesuwaa obraz poziomo w prawą lub lewą stronę na ekranie.
Pozycja V (w trybie PC)	Ten element przesuwaa obraz pionowo w górę lub w dół na ekranie.
Częstotliwość zegara (w trybie PC)	Zegar punktów pozwala na wyregulowanie zakłóceń, które pojawiają się jako pasma pionowe przy intensywnym wyświetlaniu punktów np. na arkuszu kalkulacyjnym lub w paragrafach lub tekście z mniejszą czcionką.
Faza (w trybie PC)	W zależności od rozdzielczości i od częstotliwości skanowania ustawionej na wejściu TV, na ekranie może się pojawiać zamglony obraz lub szum. Neste caso pode usar este item para obter uma imagem nitida através do método de teste e erro.

W trybie VGA (PC), niektóre opcje w menu obrazu będą niedostępne. Zamiast tego, ustawienia trybu VGA zostaną dodane do ustawień obrazu podczas trybu VGA/PC

Zawartość menu dźwięku	
Głośność	Ustawia głośność.
Equalizer	Wybiera tryb equalizera. Ustawienia indywidualne są dostępne tylko w trybie użytkownika.
Balans	Ustawienie to jest do ustawiania lewego lub prawego balansu.
Słuchawki	Ustawia głośność słuchawek.
Tryb dźwięku	Możesz wybrać tryb dźwięku obsługiwany przez kanał.
AVL (Funkcja automatycznego ograniczania głośności)	Funkcja ta ustawia określony poziom głośności dla programów.
Wyjście cyfrowe	Ustawia tryb audio wyjścia cyfrowego.
Zawartość menu ustawień	
Dostęp warunkowy	Kontroluje moduły dostępu warunkowego, jeśli są dostępne.
Język	Konfiguruje ustawienia języka (może zmieniać się w zależności od wybranego kraju). Będą dostępne ustawienia wybrane oraz bieżące. Ustawienia bieżące mogą być zmienione tylko wtedy, jeśli umożliwia to nadawca audycji.
Kontrola rodzicielska	Aby zmienić ustawienia kontroli rodzicielskiej wprowadź poprawne hasło. W tym menu można łatwo zmienić blokadę menu, blokadę wiekową (może zmieniać się w zależności od wybranego kraju) i blokadę klawiszy. Można tu również ustawić nowy numer PIN.
Timery	Ustawia timer uśpienia, który wyłączy telewizor po wybranym czasie. Ustawia timery dla wybranych programów. Gravador de USB.
Konfiguracja nagrywania	Wyświetla menu ustawień nagrywania (wymagane jest podłączenie USB)
Data/Godzina	Ustawia datę i godzinę.
Źródła	Włącza lub wyłącza wybrane opcje źródeł.
Inne ustawienia: Wyświetla inne opcje ustawień telewizora:	
Limit czasu menu	Zmienia limit dla czasu wyświetlania menu.
Skanowanie kanałów kodowanych	Gdy ustawienie to jest aktywne, podczas wyszukiwania znajdowane będą także kanały kodowane.
Niebieskie tło	Aktywuje lub dezaktywuje niebieskie tło podczas, gdy sygnał jest słaby lub go w ogóle nie ma.
Uaktualnienie oprogramowania	Aby zapewnić TV zawsze najświeższe oprogramowanie sprzętowe.
Wersja aplikacji	Wyświetla wersję aplikacji.
Osoby niedosłyszące	Włącza funkcje specjalne przesyłane przez nadawcę programu.
Opis Audio	Opis audio odnosi się do dodatkowej narracji dla osób niewidzących i niedowidzących dla mediów wizualnych, włącznie z telewizją i kinem. Tej funkcji można używać tylko wtedy, gdy nadawca obsługuje dodatkową ścieżkę narracji. <i>Uwaga: Funkcja opisu audio jest niedostępna podczas nagrywania lub korzystania z funkcji przesunięcia czasu.</i>

Opcje i funkcje menu TV

Automatyczne wyłączenie telewizora	Możesz ustawić czas dla funkcji automatycznego wyłączenia telewizora. Po upłygnięciu określonego czasu, i o ile TV był nie oglądany przez wybrany czas, odbiornik przełączy się w tryb oczekiwani.
Typy transmisji	Wybiera rodzaj transmisji
Wyszukiwanie w trybie oczekiwania (opcja)	Jeśli wyszukiwanie w trybie oczekiwania jest włączone, gdy TV znajduje się w trybie oczekiwania, wyszukane zostaną dostępne kanały. Jeśli TV odnajdzie jakieś nowe lub brakujące kanały, wyświetli się menu pytające, czy wprowadzić zmiany. Po tej operacji lista kanałów zostanie uaktualniona i zmieniona.
Tryb sklep (opcja)	Jeśli wystawiasz TV w sklepie, możesz aktywować ten tryb. Jeśli jest tryb sklep aktywowany, niektórych funkcji w menu TV nie będzie można ustawić.
Zawartość menu instalacji i dostrajania	
Automatyczne skanowanie kanałów (dostrajanie) (jeśli dostępne)	Wyświetla opcje automatycznego strojenia. Antena cyfrowa: Wyszukuje i zapisuje stacje DVB. Kabel cyfrowy: Wyszukuje i zapisuje kablówce stacje DVB. Analogowy: Wyszukuje i zapisuje stacje analogowe. Antena cyfrowa i analogowa: Wyszukuje i zapisuje stacje DVB i analogowe. Kabel cyfrowy i analogowy: Procurar e guardar as estações de DVB e analógicas por cabo.
Ręczne skanowanie kanałów	Funkcja ta może być użyta wyłącznie dla przekazu bezpośredniego.
Wyszukiwanie kanałów sieciowych	Procura os canais ligados no sistema de transmissão.
Dostrajanie analogowe	Pode utilizar esta definição para a sintonia fina dos canais analógicos. Funkcja ta jest niedostępna jeśli nie są zapisane żadne kanały analogowe.
Pierwsza instalacja	Usuwa wszystkie zachowane kanały i ustawienia, resetuje TV do ustawień fabrycznych.

Działanie ogólne TV

Korzystanie z listy kanałów

Telewizor sortuje wszystkie stacje zapisane na liście kanałów.

Konfiguracja ustawień kontroli rodzicielskiej.

Aby uniemożliwić oglądanie pewnych programów, kanały i menu mogą zostać zablokowane przy użyciu systemu kontroli rodzicielskiej.

Aby wyświetlić menu opcji kontroli rodzicielskiej, powinno się wprowadzić numer PIN. Fabryczny numer PIN to **0000**. Po wpisaniu poprawnego PINu, pojawi się menu ustawień kontroli rodzicielskiej:

Blokada menu: Ustawienie blokady menu umożliwia lub uniemożliwia dostęp do menu.

Opcja „Maturity Lock” (blokada programów niedozwolonych dla dzieci): Gdy opcja jest aktywna, urządzenie pobiera ze stacji nadawczej informacje o poziomie klasyfikacji treści programów i jeśli ten poziom jest wyłączony, uniemożliwia dostęp do audycji.

Blokada klawiszy: Kiedy blokada dziecięca zostanie włączona, telewizor będzie mógł być sterowany jedynie za pomocą pilota. W tym przypadku przyciski na panelu sterowania nie będą działać.

Ustawianie kodu PIN: Definiuje nowy numer PIN.

Domyślny kod PIN może zostać zmieniony w zależności od wybranego kraju.

Jeśli zostaniesz poproszony o wprowadzenie kodu PIN, aby wyświetlić opcję menu, użyj jednego z poniższych kodów: 4725, 0000 ou 1234.

Elektroniczny przewodnik po programach (EPG)

Niektóre kanały, ale nie wszystkie, podają informacje o aktualnym i następnym programie. Naciśnij przycisk, aby wyświetlić menu .

Czerwony przycisk (poprzedni dzień): Wyświetla programy z poprzedniego dnia.

Zielony przycisk (następny dzień): Wyświetla programy na następny dzień.

Żółty przycisk (Powiększenie): Rozwija informacje o programie.

Niebieski przycisk (filtr): Wyświetla opcje filtrowania.

SUBTTLE : Proszę nacisnąć przycisk , aby wejść do menu wyboru gatunku. Przy pomocy tej funkcji można przeszukać bazę danych przewodnika po programach zgodnie z wybranym rodzajem programu. Informacje dostępne w przewodniku po programach zostaną wyszukane i wyświetlona zostanie lista wyników odpowiadających wprowadzonym kryteriom.

INFO: Wyświetla szczegółowe informacje o wybranym programie.

Przyciski numeryczne (bezpośrednie przechodzenie): Umożliwiają bezpośrednie przejście do wybranego kanału poprzez wprowadzenie jego numeru.

OK: Wyświetla opcje programu.

Teletext (wyszukiwanie): Wyświetla menu **“Wyszukiwanie w przewodniku”**.

 **(Teraz):** Pokazuje bieżący program.

 **(NAGRYWAJ):** A TV começarã a gravar o programa seleccionado. Można nacisnąć ponownie, aby zatrzymać nagrywanie.

P+P- : Więcej informacji o programie

WAŻNIEJSZYCH: Podłączaj dysk USB do wyłączonego telewizora. Powinieneś następnie włączyć TV, aby włączyć funkcję nagrywania.

Uwaga: Podczas nagrywania przełączanie na inne źródło lub programy jest niemożliwe.

Opcje Programów

W menu EPG naciśnij przycisk OK , żeby wejść do menu Opcje programów .

Wybór kanału

W menu EPG naciśnij przycisk **OK** , żeby wejść do menu Opcje programów.

Nagrywanie / Usun zaprogramowane nagranie

Po wybraniu programu w menu EPG naciśnij przycisk **OK**. Wybierz opcję **Nagraj** i naciśnij przycisk **OK** . Po tej czynności nagrywanie zostanie ustawione dla wybranego programu.

Aby anulować ustawione już nagrywanie, podświetl program i naciśnij przycisk OK i wybierz opcję "Usun zaprogramowane Timer nagrywanie.

Ustaw / Usun timer

V. Wybierz opcję **Ustaw timer dla programu** i naciśnij przycisk **OK**. Możesz ustawić timer dla przyszłych programów. Aby usunąć ustawiony timer, podświetl dany program i naciśnij **OK**. Następnie, wybierz opcję **“Usun timer”**. Zaprogramowane nagranie zostanie anulowane.

Uwaga: Nagrywanie dwóch kanałów w tym samym czasie jest niemożliwe

Uaktualnienie oprogramowania

Twój TV jest w stanie odnaleźć aktualizacje w sygnale z anteny/kabla i automatycznie je zainstalować.

Wyszukiwanie aktualizacji oprogramowania poprzez interfejs

Należy po prostu wyświetlić menu główne. Wybierz **ustawienia** i menu **inne ustawienia**. W **innych ustawieniach** należy przejść do **aktualizacji oprogramowania** i nacisnąć **OK**, aby wyszukać nową aktualizację oprogramowania.

Tryb wyszukiwania i aktualizacji o 3 nad ranem

Podczas gdy TV odbiera sygnał antenowy. Jeśli włączone jest automatyczne wyszukiwanie w menu opcji aktualizacji, telewizor włącza się o 3 nad ranem i przeszukuje kanały w celu odnalezienia nowych aktualizacji. Jeśli aktualizacja jest odnaleziona i pobrana pomyślnie, przy następnym włączeniu telewizora jest ona aktywowana.

Uwaga: Jeśli po aktualizacji TV nie będzie chciał się włączyć, wyciągnij na 2 minuty wtyczkę z kontaktu i włącz go ponownie.

Rozwiązywanie problemów i wskazówki

TV nie chce się włączyć

Upewnij się, że wtyczka jest bezpiecznie włożona do gniazdka. Może wyczerpały się baterie w pilocie. Naciśnij włącznik na TV.

Słaba jakość obrazu

- Czy wybrany został prawidłowy system TV?
- Słaby sygnał może spowodować zakłócenia obrazu. Sprawdź antenę.
- Sprawdź, czy wprowadziłeś właściwą częstotliwość kanału, jeśli dostrajałeś TV manualnie.
- Jakość obrazu może się pogorszyć, gdy dwa urządzenia są podłączone do telewizora w tym samym czasie. W takim przypadku proszę odłączyć jedno z urządzeń.

Brak obrazu

- Brak obrazu może oznaczać, że telewizor nie otrzymuje sygnału transmisji. Czy zostały naciśnięte prawidłowe przyciski na pilocie? Spróbuj ponownie. W takim przypadku proszę odłączyć jedno z urządzeń.
- Czy antena jest podłączona prawidłowo?
- Czy kabel anteny jest zniszczony?
- Czy do podłączenia anteny użyto odpowiednich wtyczek?
- W przypadku wątpliwości proszę się skonsultować ze sprzedawcą.

Brak dźwięku

- Czy dźwięk TV został wyłączony? Aby włączyć ponownie dźwięk, naciśnij przycisk "X" lub zwiększ poziom głośności.
- Dźwięk dochodzi tylko z jednego głośnika. Czy balans nie został ustawiony tylko w jednym kierunku? Proszę odnieść się do menu dźwięku.

Pilot nie działa

- Może wyczerpały się baterie. Proszę wymienić baterie.

Nie można wybrać źródła

- Jeżeli nie można wybrać źródła wejścia, być może nie zostało podłączone żadne urządzenie.
- Proszę sprawdzić kable AV i podłączenia urządzenia.

Nagrywanie niedostępne

Aby nagrać program, powinieneś najpierw podłączyć dysk USB do TV, gdy jest on wyłączony. Powinieneś następnie włączyć TV, aby włączyć funkcję nagrywania. Jeśli nie możesz nagrywać, spróbuj wyłączyć TV, wyjąć i włożyć ponownie pamięć USB.

USB jest zbyt wolny

Jeśli komunikat "USB jest zbyt wolne" pojawi się na ekranie podczas rozpoczęcia nagrywania, spróbuj zrestartować nagrywanie. Jeśli nadal występuje ten sam błąd, możliwe, że Państwa urządzenie USB nie spełnia wymogów technicznych dotyczących prędkości. Proszę spróbować podłączyć inny dysk USB.

**Likwidacja zużytego sprzętu elektrycznego/
elektronicznego oraz utylizacja baterii i
akumulatorów.**



Ten symbol znajdujący się na produkcie, jego wyposażeniu lub opakowaniu oznacza, że z produktem nie można obchodzić jak z odpadami domowymi. Kiedy urządzenie lub bateria / akumulator będą nadawały się do wyrzucenia prosimy, aby Państwo przewieźli ten produkt na odpowiednie miejsce zbiorcze, gdzie zostanie przeprowadzona jego utylizacja. Na terenie Unii Europejskiej oraz w innych europejskich krajach znajdują się miejsca zbiórki zużytych urządzeń elektrycznych i elektronicznych oraz baterii i akumulatorów. Dzięki zapewnieniu właściwej utylizacji produktów mogą Państwo zapobiec możliwym negatywnym skutkom dla środowiska naturalnego i ludzkiego zdrowia. Mogłyby one wystąpić w wypadku nieodpowiedniego postąpienia z odpadami elektronicznymi i elektrycznymi lub zużytymi bateriami i akumulatorami.

Utylizacja materiałów pomaga chronić źródła naturalne. Z tego powodu, prosimy nie wyrzucać starych elektrycznych i elektronicznych urządzeń oraz akumulatorów i baterii razem z odpadami domowymi.

Aby uzyskać więcej informacji o sposobach utylizacji starych urządzeń, należy skontaktować się z władzami lokalnymi, przedsiębiorstwem zajmującym się utylizacją odpadów lub sklepem, w którym został produkt kupiony.

Typowe tryby wyświetlania dla wejścia PC

W poniższej tabeli podano informacje dotyczące typowych trybów wyświetlania. Telewizor może nie obsługiwać wszystkich rozdzielczości. Twój TV obsługuje do 1920x1080.

Indeks	Rozdzielczość	Częstotliwość
1	800x600	56 Hz
2	800x600	60 Hz
3	1024x768	60 Hz
4	1280x768	60 Hz
5	1360x768	60 Hz
6	1280x1024	60 Hz
7	1280x960	60 Hz
8	1280x1024	60 Hz
9	1400x1050	60 Hz
10	1600x1200	60 Hz
11	1920x1080	60 Hz

Kompatybilność sygnałów AV i HDMI

Źródło	Obsługiwane sygnały		Dostępne
EXT (SCART)	PAL 50/60		O
	NTSC 60		O
	RGB 50		O
	RGB 60		O
Boczne AV	PAL 50/60		O
	NTSC 60		O
PC/YPbPr	480I, 480P	60Hz	O
	576I, 576P	50Hz	O
	720P	50Hz,60Hz	O
	1080I	50Hz,60Hz	O
	1080P	50Hz,60Hz	O
HDMI1 HDMI2	480I	60Hz	O
	480P	60Hz	O
	576I, 576P	50Hz	O
	720P	50Hz,60Hz	O
	1080I	50Hz,60Hz	O
	1080P	24Hz, 25Hz 30Hz, 50Hz, 60Hz	O

(X: Niedostępne, O: Dostępne)

W niektórych przypadkach sygnał może nie być wyświetlany prawidłowo na ekranie. Problem może być spowodowany niekompatybilnością ze standardami urządzenia źródłowego (DVD, dekodery TV cyfrowe itp.) Se verificar este problema, contacte o seu fornecedor e o fabricante do equipamento de fonte.

Obsługiwane formaty plików dla trybu USB

Multimedia	Rozszerzenie pliku	Format		Uwagi
		Obraz	Dźwięk	(Maks. Rozdzielczość/Prędkość transmisji itp.)
Film	mpg, mpeg	MPEG1, MPEG2		MPEG1: 768x576 @30P MPEG2: 1920x1080 @ 30P
	vob	MPEG2		1920x1080 @ 30P
	mp4	MPEG4, Xvid, H.264		
	mkv	H.264, MPEG4, VC-1		
	avi	MPEG2, MPEG4, Xvid, H.264		
	flv	H.264/VP6/Sorenson		H.264/VP6: 1920x1080 @ 30P Sorenson: 352x288 @30P
	3gp	MPEG4, H.264		1920x1080 @ 30P
	wmv, asf	MPEG4, VC-1		1920x1080 @ 30P
Muzyka	.mp3	-	MPEG 1 Layer 1 / 2 (MP3)	32Kbps ~ 320Kbps (prędkość transmisji danych) 32K, 44.1k, 48k Hz, 16K, 22.05K, 24K Hz, 8K, 11.025K, 12K Hz (częstotliwość próbkowania) max szer. x wys 17000x10000
Zdjęcie	.jpg .jpeg	Podst. JPEG	-	4147200 bytes max szer. x wys. = 4000x4000
	.	Progressywny JPEG	-	3840000 bytes max szer. x wys. = 5760x4096 3840000
	.bmp	-	-	bitów
Napisy	.sub .srt	-	-	-

Producent: HP Tronic Zlín, spol. s r.o., Prštné-Kútiky 637, 760 01 Zlín

Importer: DIGISON Polska sp. z o.o., ul. Krzemieniecka 46, Wrocław 54 613 Poland

Tartalomjegyzék

Biztonsági információ	48
Kezdő lépések	50
Értesítések, funkciók és tartozékok	50
Jellemzők	50
Dugja be a tápvezetékét	51
Távírányító	52
Csatlakozások	53
Médiaböngésző menü	56
Menü funkciók	57
A TV általános működtetése	59
A csatornalista használata	59
Szülői felügyelet beállítása	59
Elektronikus programfüzet (EPG)	59
Softverfrissítés	60
Hibaelhárítás és tippek	60
PC bemenet tipikus képernyőmódjai	62
Támogatott fájlformátumok USB üzemmódban	62
AV és HDMI jelkompatibilitás	62



FONTOS – Kérjük olvassa el figyelmesen ezeket az utasításokat a telepítés és a üzemeltetés megkezdése előtt.

⚠ VIGYÁZAT: Soha ne hagyjon felügyelet nélkül gyermekeket, vagy olyan személyeket az eszköz közelében, akik fizikális, érzékelési, vagy szellemi képességeikben korlátozottak, illetve vagy hiányosak az ismereteik, tapasztalataik az eszköz működtetésével kapcsolatban!

- A szellőzés biztosításához hagyjon legalább 10 cm helyet szabadon a készülék körül.
- **Ne** zárja el a nyílásokat.
- **Ne** helyezze a TV-t csúszós, vagy nem biztos felületre, mert a TV leeshet.
- A készüléket mérsékelt éghajlatú területen használja.
- Az elektromos vezeték dugaszának könnyen megközelíthetőnek kell lenni. **Ne** helyezze a készüléket, bútort stb. a hálózati kábelre (a csatlakozó kábelre), és ne szorítsa be a kábelt. A sérült hálózati kábel tüzet, vagy áramütést okozhat. Mindig a dugasznál fogva használja a vezetékét, **ne** húzza ki a TV-t a konnektorból a vezetéknél fogva. Soha ne nyúljon a tápvezetékhez nedves kézzel, mert rövidzárlatot és áramütést okozhat. Soha ne csomózza össze a kábelt, és ne fűzze össze más kábelelkel. Annak meghibásodása esetén ki kell cserélni, amit csak a megfelelő szakember végezhet el. **Ne** használja ezt a TV-t nedves, vagy páras környezetben. A készüléket nem érheti folyadék. Ha valamilyen szilárd tárgy vagy, folyadék kerül a készülékbe, húzza ki a hálózati csatlakozókábelt a konnektorból, majd ellenőriztesse szakemberrel, mielőtt tovább használná.
- **Ne** tegye ki a TV-t közvetlen napfénynek, vagy más hőforrásnak.
- A készüléket ne tegye ki nyílt lángnak, valamint magas hőforrásnak, mint pl. elektromos fűtőtest hatásának.
- A fül-, vagy fejhallgatóból való túlzott hangerő halláskárosodást okozhat.
- **Ne** helyezzen nyílt láng forrásokat, pl. égő gyertyákat, a TV-készülék tetejére.
- A sérülések elkerülése érdekében a készüléket - ha azt a falra rögzítik - biztonságosan kell a falhoz rögzíteni a telepítési utasításoknak megfelelően.
- Alkalmanként megjelenhet néhány nem működő pixel a képernyőn, kék, zöld, vagy piros rögzített pontként. Kérjük, vegye figyelembe, hogy ez nem befolyásolja a termék teljesítményét. Ügyeljen arra,

Biztonsági információ

	FIGYELMEZTETÉS ÁRAMÜTÉSVESZÉLY! NE NYISSA KI	
FIGYELMEZTETÉS: AZ ÁRAMÜTÉS VESZÉLYÉNEK CSÖKKENTÉSE ÉRDEKÉBEN NE VEGYE LE A BURKOLATOT (HÁT LAPOT). NO USER-SERVICEABLE PARTS INSIDE. A SZERVIZÉLÉS ESETÉN FORDULJON SZAKKÉPESÍTÉSSEL RENDELKEZŐ SZERELŐHÖZ.		

A TV szélsőséges körülmények közötti használata a készülék meghibásodását okozhatja.



Villámzás vagy vihar esetén, vagy ha a TV egy ideig használaton kívül van (pl. nyaralás idején), húzza ki a TV készüléket a dugaszoló aljzatból. A hálózati dugaszt a TV-készüléknek az áramforrástól való szétkapcsolására használhatja.







Az egyenlő oldalú háromszögben levő felkiáltó jel célja a felhasználó figyelmeztetése, hogy a készüléket kísérő irodalomban fontos üzemeltetési és karbantartási (szervizelési) utasítások vannak.

Megjegyzés: Az ehhez kapcsolódó funkciók használatához kövesse a képernyőn megjelenő utasításokat.

hogy ne karcolja meg a képernyőt körömmel, vagy más kemény tárggyal.

- Mielőtt tisztítja, húzza ki a TV-t a fő falon található áramellátásból, konnektorból. Használjon puha és száraz ruhát a tisztításhoz.

 Figyelmeztetés	Olyan veszély, amely halált, vagy súlyos sérülést okozhat
 Áramütés veszélye	Veszélyes feszültségből eredő kockázat
 Figyelem	Személyi, vagy tárgyi sérülés veszélye
 Fontos!	A rendszer megfelelő működtetése
 Megjegyzés	További megjegyzések megjelölve

Gyorsmenü

A Gyorsbeállítások lehetővé teszik egyes opciók gyorsabb elérését. Ebben a menüben az Energiatakarékos mód, a Kép mód, az Ekválizátor beállítások, a Kedvencek és az Elalvásidőzítő található. A gyorsmenü megnyitásához nyomja le a Q.MENU gombot a távkapcsolón. A felsorolt funkciókkal kapcsolatos további információkért lásd a következő fejezeteket.

Kezdő lépések

Értesítések, funkciók és tartozékok

Környezetvédelemmel kapcsolatos információk

A TV-készülék úgy lett tervezve, hogy kevesebb energiát fogyasszon. Az energiafelhasználás csökkentéséhez kövesse a következő lépéseket:

Ha az Energiatakrékos mód **Eco**-ra van állítva, a TV az energiatakrékos módba vált. Az Energiatakrékos mód beállításai a Főmenü 'Kép' fejezetében található. Vegye figyelembe, hogy egyes képbeállítások így nem elérhetők.

Ha kiválasztja a **Kép kikapcsolás** opciót, a képernyőn megjelenik. "A képernyő 3 másodpercre kikapcsol" üzenet. Válassza ki a **FOLYTATÁS** opciót, és nyomja meg az **OK** gombot a folytatáshoz. A képernyő azonnal kikapcsol.

Ha a tv használaton kívül van, kérjük kapcsolja ki, vagy húzza ki a hálózati csatlakozót. Ez csökkenti az energiafelhasználást.

Készletléti jelzések

1. Ha a TV készülék 5 percig nem fogad semmilyen bemenő jelet (pl. egy antenna, vagy HDMI forrástól), a TV készülék készletléti üzemmódba vált. Amikor ismét bekapcsolja, az alábbi üzenet jelenik meg: "**Készletléti állapot, nincs jel**" Nyomja le az **OK**-t a folytatáshoz.
2. Ha a TV készüléket magára hagyta és nem működteti egy ideig, a TV készülék készletléti üzemmódba vált. Amikor ismét bekapcsolja, az alábbi üzenet jelenik meg: "**Készletléti állapot, nincs beavatkozás**" Nyomja le az **OK**-t a folytatáshoz.

Jellemzők

- Távirányítóval vezérelt színes televízió.
- Teljesen integrált digitális /kábel TV (DVB-T/C)
- A HDMI bemenetek HDMI csatlakozóval rendelkező készülék csatlakoztatására használhatók.
- USB-bemenet.
- OSD menürendszer.
- Scart aljzattal rendelkezik a külső berendezésekhez (mint pl. DVD lejátszó, PVR, videojátékok, stb.).
- Sztereó hangrendszer.
- Teletext.
- Fülhallgató csatlakozás.
- Automatikus programozó rendszer.
- Kézi hangolás
- Automatikus kikapcsolás hat üzemóra után.
- Időzítő kikapcsolás.
- Gyermezkár.

- Automatikus hangnémitás, ha nincs adás.
- NTSC lejátszás.
- AVL (Automatikus hangerőkorlátozás).
- PLL (Frekvencia keresés).
- PC bemenet.
- Plug&Play Windows 98, ME, 2000, XP, Vista; Windows 7 esetén.
- Játék üzemmód (opcionális)

Mellékelt tartozékok

- Távirányító
- Elemek: 2 db AAA
- Használati utasítás

TV vezérlőgombok és működtetés

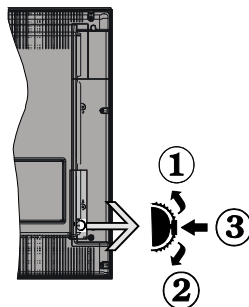

1. Felfelé
2. Lefelé
3. Program/Hangerő/ AV / Készletléti-Be választó kapcsoló

A Control gomb lehetővé teszi a TV Hangerő/Program/Forrás és a Készletléti-Be funkcióinak beállítását.

A hangerő megváltoztatása: Növelje a hangerőt a gomb felfelé nyomásával. Csökkentse a hangerőt a gomb lefelé nyomásával.

Csatornák váltása: Nyomja le a gomb közepét és a képernyőn megjelenik a csatorna információk felirat. Görgessen a tárolt csatornák között a gomb felfelé, vagy lefelé nyomásával.

A forrás váltásához nyomja le a gomb közepét kétszer és a képernyőn megjelenik a forráslista. Görgessen az elérhető források között a gomb felfelé, vagy lefelé nyomásával.

A TV kikapcsolása: Nyomja le a gomb közepét és tartsa lenyomva néhány másodpercig, a TV készletléti módba vált.

Helyezze az elemeket a távirányítóba!

Óvatosan emelje fel a távkapcsoló hátlapján a fedelet. Helyezze be a két db AAA elemet. Bizonyosodjon meg arról, hogy az elemek + és – végei megfelelően illeszkednek az elemek helyén (ügyeljen a megfelelő polarításra).

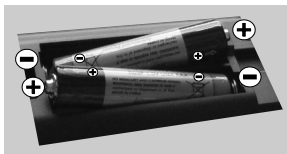

Dugja be a tápvezetékét

FONTOS: A TV készüléket 220-240V AC, 50 Hz-es működésre tervezték. A kicsomagolás után, hagyja, hogy a TV a szoba hőmérsékletét elérje, mielőtt csatlakoztatná az elektromos hálózathoz. Csatlakoztassa a hálózati kábelt a konnektorhoz.

Az antenna/kábel csatlakoztatása

Csatlakoztassa az antenna, vagy a kábeltévé csatlakozóját a TV hátsó részén található ANTENNA BEMENETHEZ.

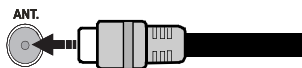

Megjegyzések

A Dolby Laboratories licence alapján készült.

KERESKEDELMII VÉDJEJEGY NYILATKOZAT

A "Dolby" és a kettős D szimbólum a Dolby Laboratories védjegye.



A HDMI, a HDMI logo és a High Definition Multi Media Interface a HDMI Licensing, LLC védjegye ill. regisztrált védjegyei.



Tájékoztató a felhasználók számára a hulladék gépek és elemek elhelyezéséről

[csak az Európai Unió számára]

Ezek a szimbólumok jelölik, hogy az adott szimbólummal jelölt gépet nem szabad rendes háztartási hulladékként elhelyezni. Amennyiben el akarja helyezni a gépet, vagy az elemet hulladékként, vegye figyelembe a hulladékgyűjtő-rendszereket, vagy létesítményeket a szabályszerű újrahasznosítás céljából.

Megjegyzés: A lent látható Pb jel az elemek esetében azt jelenti hogy ez az elem ólomot tartalmaz.



Termékek

Elemek

Műszaki jellemzők

TV adás	PAL B/G D/K K
Csatornák vétele	VHF (I/III SÁV) - UHF (U SÁV) - HIPERSÁV
Az előre beállított csatornák száma	1000
Csatorna jelző	Megjelenítés a képernyőn
RF antenna bemenet	75 Ohm (kiegyensúlyozatlan)
Üzemi feszültség	220-240V AC, 50Hz.
Hang	Német+Nicam sztereó
Hang kimeneti szint (WRMS.) (10% THD)	2 x 6
Energiafogyasztás	40W
Súly	5,70
TV méretei MxHxM (lábbal együtt)	185 x 640 x 427
TV méretei MxHxM (láb nélkül)	38/65 x 640 x 387
Működtetési hőmérséklet és páratartalom:	0°C-től 40°C-ig, legfeljebb 85% páratartalom

Távírányító

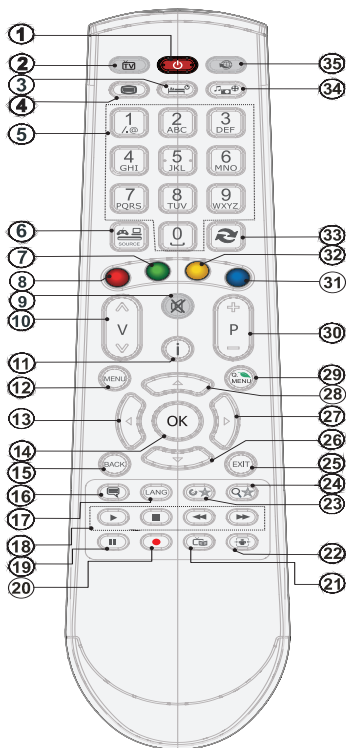

Teletext

A belépéshez nyomja le a "☰" gombot. A Mix/keverés mód aktiválásához nyomja le a mégegyszer. A kilépéshez nyomja le a újra. Kövesse a digitális teletext képernyőn megjelenő utasításokat.

Digitális teletext (csak az Egyesült Királyságban)

A digitális szöveginformáció megtekintéséhez nyomja le a "☰" gombot újra. Használja a színes gombokat, a kurzorgombokat és az OK gombot. A működtetés eltérő lehet a digitális teletext tartalmától függően. Kövesse a digitális teletext képernyőn megjelenő utasításokat. Amikor a "☰" gombot megnyomja, a televízió visszatér a sugárzott műsorra.













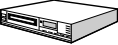



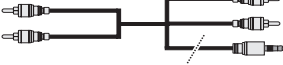







• Saját gomb használata 2(**)

- Nyomja le a SAJÁT GOMB 2-t öt másodpercig, amíg a "SAJÁT GOMB BEÁLLÍTVA" üzenet meg nem jelenik a képernyőn. Ez megerősíti, hogy a kiválasztott SAJÁT GOMB a kiválasztott funkcióhoz van hozzárendelve.

1. Készenlét
2. Csatornalista / Vissza a TV forráshoz
3. Kikapcsolási időzítő
4. Teletext
5. Számgombok
6. AV Forrás kiválasztása
7. Zöld gomb
8. Piros gomb
9. Elnémítás
10. Hangerő növelés/csökkentés
11. Info / megjelenítése (Teletext -üzemmódban)
12. Menü Ki/Be
13. Navigációs gomb
14. Megerősítés / Tartás (Teletext üzemmódban)
15. Visszatérés / Vissza / Tartalomjegyzék (Teletext -üzemmódban)
16. Felirat be-ki (**)
17. Nyelv
18. Lejátszás, leállítás, Gyorsan hátra, Gyorsan előre
19. Szünet (Médiaböngésző üzemmódban) / Időzített felvétel
20. Műsor rögzítése
21. Elektronikus programfüzet
22. Képméret
23. Saját gomb1 (*)
24. Saját gomb 2 (**)
25. Kilépés
26. Navigációs gomb
27. Navigációs gomb
28. Navigációs gomb
29. Gyors menü
30. Program fel/le
31. Kék gomb
32. Sárga gomb
33. Csere
34. Médiaböngésző
35. Nincs funkció

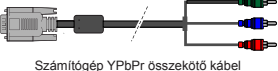
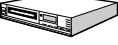
• Saját gomb használata 1(**)

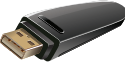
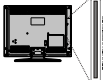
- Nyomja le a SAJÁT GOMB 1-et öt másodpercig, amíg a "SAJÁT GOMB BEÁLLÍTVA" üzenet meg nem jelenik a képernyőn. Ez megerősíti, hogy a kiválasztott SAJÁT GOMB a kiválasztott funkcióhoz van hozzárendelve.

Csatlakozó	Típus	Kábelek	Eszközök
	Scart Csatlakozás. (vissza)		
	VGA Csatlakozás. (vissza)		
OLDALSÓ-AV 	PC/YPbPr Audio Csatlakozás. (oldal)	 Oldalsó Hang YPbPr vagy számítógép csatlakozó kábel (Nincs a csomagban)	
	HDMI Csatlakozás. (vissza)		
 SPDIF	SPDIF Csatlakozás. (vissza)		
OLDALSÓ-AV 	Oldalsó AV Audio/Videó Csatlakozás. (oldal)	 (Nincs a csomagban)	
FEJHALLGATÓ 	Fejhallgató Csatlakozás. (oldal)		
	YPbPr Video Csatlakozás. (vissza)	 Számítógép YPbPr összekötő kábel (Nincs a csomagban)	
	USB* Csatlakozás. (oldal)		
	CI Csatlakozás. (oldal)		

MEGJEGYZÉS: Egy eszköz csatlakoztatása esetén az YPbPr-en, vagy az Oldalsó AV-n keresztül, a mellékelt csatlakozókábeleket kell használni. Lásd a fenti ábrát. | A VGA kábelt YPbPr-rel is használhatja (nem támogatott) ahhoz, hogy a VGA bemenet YPbPr jeleket is tudjon fogadni. | A VGA és YPbPr egyszerre nem használható. | A számítógép hang kapcsolatának létrehozásához a mellékelt OLDALSÓ AV CSATLAKOZÓ kábel FEHÉR és PIROS bemenetei szükségesek. | Ha a SCART aljzaton keresztül egy külső eszköz csatlakozik, a TV automatikusan AV módba kapcsol. | DTV csatornák vétele esetén (Mpeg4 H.264), vagy a Média Böngésző módban a scart aljzat nem használható kimenetként. | A fali rögzítő készlet használata esetén (választható) ajánlatos az összes kábel csatlakoztatása a TV hátoldalára még a fali felszerelés előtt. | Csak akkor illessze be, vagy távolítsa el a CI modult, ha a TV KIKAPCSOLT állapotban van. Forduljon a modul használati utasításához a beállítások részleteiért.

Kezdő lépések

Első telepítés - USB csatlakozások

Be-ki kapcsolás

A TV-készülék bekapcsolása

Csatlakoztassa a hálózati tápkábelt a 220-240 Voltos, 50 Hz-es váltakozó áramú hálózathoz.

A TV bekapcsolható készenléti üzemmódból is.

Nyomja meg az "⏻" gombot, a **P+** / **P-**, vagy egy számgombot a távirányítón.

A TV készenlétről történő átváltása közben nyomja le az oldalsó funkciókapcsolót.

A TV-készülék kikapcsolása

Nyomja le a "⏻", gombot a távkapcsolón, vagy nyomja le az oldalsó funkciókapcsolót, amíg a TV készenléti módba vált.

A TV teljes kikapcsolásához húzza ki a hálózati kábelt a konnektorból.

Megjegyzés: A TV készenléti üzemmódjában a készenléti LED villoghat, jelezve, hogy bizonyos funkciók, például a Készenléti keresés, a Letöltés vagy az Időzítő, aktívak. A LED villoghat, amikor Ön a TV-t a készenléti módból bekapcsolja..

Első beüzemelés

Az első bekapcsoláskor a nyelv kiválasztása ablak jelenik meg. Válassza ki a kívánt nyelvet és nyomja le az OK-t.

Az Első telepítés (FTI) ablak jelenik meg. Állítsa be az előnyben részesített nyelvet a navigációs gombokkal és utána nyomja le az OK-t a folytatáshoz.

A Tárolás módot (opcionális) az "Egyéb beállítások" menüben aktiválhatja, és ekkor a TV-készülék beállításai optimalizálódnak úgy, hogy a legjobb képminőséget biztosítsák. Egy visszaigazoló párbeszédablak jelenik meg a képernyőn. A folytatáshoz válassza ki a **IGEN** opciót.

Ha a Home mód van kiválasztva, a Tárolás mód az első telepítés után nem választható. A folytatáshoz nyomja meg az **Ok** gombot.

A PIN gyári beállítása a kiválasztott ország szerint változhat.

Ha Önnek meg kell adni a PIN kódot egy menüopció megtekintéséhez, használja a következő kódokat: 4725. 0000, vagy 1234.

Az antenna beállítása

Az **AERIAL/ANTENNA** opció **Keresési típus** képernyőről történő kiválasztásával a digitális televízió keresi a digitális földi TV műsorokat.

 **MEGJEGYZÉS:** Nyomja meg az **MENU** gombot a visszavonáshoz.

Miután minden elérhető állomást eltárolt, a Csatornalista jelenik meg a képernyőn. Ha Ön elégedett a kiválasztott csatornákkal, válassza az "Igen" gombot és nyomja le az **OK**-t.

A Csatornalistából való kilépéshez és a TV nézéséhez nyomja meg a **MENU** gombot.

(*) Az LCN a logikai csatornaszám rendszer, amely az elérhető adásokat a felismert csatorna sorszám szerint rendszerezi.

Kábel beállítása

A **KÁBEL** opció kiválasztása után nyomja le az **OK** gombot a távkapcsolón a folytatáshoz. A folytatáshoz válassza az **IGEN**-t majd nyomja le az **OK** gombot. A művelet törléséhez válassza a **NEM**-et és nyomja le az **OK**-t. A képernyőről kiválaszthatja a frekvenciatartományokat.

Adja meg kézzel a frekvenciatartományt a számgombok segítségével.

Megjegyzés: A keresés ideje kiválasztott keresési léptetéstől függ.

Média lejátszás az USB bemeneten keresztül

A TV-hez 2.5" és 3.5" (külső tápfeszültséggel rendelkező merevlemez) külső merevlemezeket, vagy USB háttértárakat is lehet csatlakoztatni a TV USB bemeneteinek segítségével.

FONTOS! Mentse le a fájlokat, mielőtt bármit csatlakoztatna a TV-hez. *Megjegyzés:* A gyártó nem vállal felelősséget a fájlok bárminemű károsodásáért, vagy az adatvesztésért. Bizonyos típusú USB-eszközök (MP3-lejátszók), vagy USB merevlemez/háttértárak nem kompatibilisek ezzel a TV-vel. A TV a FAT32 és az NTFS formázású lemezeket **támogatja, de a felvétel nem lehetséges NTFS formázású lemezek esetén.**

Az 1 TB (tera byte), vagy annál nagyobb kapacitású USB háttértár formázásánál nehézségek léphetnek fel a formázási eljárás közben. Ne dugja be és húzza ki egymás után gyorsan a meghajtót. Ez fizikai sérülést okozhat az USB-lejátszóban, és különösen magában az USB-eszközben. Fájl lejátszása közben ne húzza ki az USB-eszközt.

Műsor felvétele

FONTOS: Egy új USB háttértár használata esetén ajánlott először a háttértár formázása, a készülék "Háttértár formázás" funkciójának segítségével.

Megjegyzés: A műsorok rögzítéséhez Önnek még a készülék kikapcsolt állapotában csatlakoztatnia kell

az USB háttértárat. A felvétel funkció aktiválásához be kell kapcsolnia készüléket.

A felvétel funkció használata esetén a készülékhez csatlakoztatnia kell az USB háttértárat, vagy egy külső háttértárat és a csatlakoztatott USB háttértárnak legalább 1 GB kapacitással és 2.0 átviteli sebességgel kell rendelkeznie. Ha a csatlakoztatott USB eszköz nem támogatja a 2.0 átviteli sebességet, egy hibaüzenet jelenik meg.

Megjegyzés: A felvett programok a csatlakoztatott USB háttértáron kerülnek tárolásra. Szükség esetén tárolhat/másolhat felvételeket a számítógépre, de ezeket a fájlokat nem lehet lejátszani a számítógépen. A felvételeket csak a TV-n keresztül lehet megtekinteni.

Megjegyzés: A beszédszinkronban késés léphet fel az időzített felvétel során. A rádió adások felvétele nem támogatott. A TV legfeljebb tízórányi műsort képes rögzíteni.

A felvett műsorok 4 GB-os partíciókban kerülnek tárolásra.

Ha a csatlakoztatott USB eszköz írási sebessége nem megfelelő, akkor a felvétel sikertelen lesz és az időzített felvétel funkció sem alkalmazható.

Ez okból ajánlott a merevlemez USB háttértár alkalmazása a HD műsorok rögzítéséhez.

Ne húzza ki az USB/HDD-t felvétel közben. Ez megrongálhatja a csatlakoztatott USB/HDD-t.

A több partíciós támogatás is választható. Legfeljebb két különböző partíció támogatott. Az USB háttértár első partícióját a PVR funkciók használják. Ezért ezt elsődleges partícióként kell formázni a PVR funkciók számára.

Néhány adat csomag nem kerülhet felvételre a jelle kapcsolatos problémák miatt, ezért a videó a lejátszás közben lefagyhat.

Felvétel, Lejátszás, Szünet, Megmutat (a PlayListDialog esetén) nem használhatók, ha a teletext BE van kapcsolva. Ha egy felvétel akkor indul el, amikor a teletext BE van kapcsolva, a teletext automatikusan kikapcsol. A Teletext használata a lejátszás és a felvétel közben sem lehetséges.

Időzített felvétel

Az időzített felvétel mód aktiválásához nyomja le a **II** (SZÜNET) gombot egy műsor megtekintése közben. Az időzített felvétel módban a műsor szüneteltetve van és egyidejűleg felvételre kerül a csatlakoztatott USB háttértárra.

Nyomja le újra a **▶** (LEJÁTSZÁS) gombot a megállított műsornak a megállítás pontjától történő megtekintéshez. Nyomja le a STOP gombot az késleltetett felvétel leállításához és az élő adáshoz történő visszatéréshez.

Megjegyzés: A rádió módban a késleltetett felvétel nem használható.

Megjegyzés: A késleltetett előrecsévézés funkció nem használható a lejátszás közbeni gyors előrecsévézés opció használata nélkül.

Azonnali felvétel

Nyomja le a felvétel **●** (FELVÉTEL) gombot a felvétel azonnali elindításához egy műsor megtekintése közben. A felvétel **●** (FELVÉTEL) újbóli megnyomásával a távirányítón a következő esemény felvételét indíthatja el az EPG-n. Ebben az esetben az OSD-n megjelennek a felvenni kívánt műsorok. A leállítás **■** (STOP) gomb lenyomásával törölhető az azonnali felvétel.

Megjegyzés: A Médieböngésző megtekintése és a műsorok közötti váltás a felvétel módban nem lehetséges. Az időzített felvétel alatti műsorok rögzítése közben egy figyelmeztető üzenet jelenik meg a képernyőn, ha az USB háttértár sebessége nem megfelelő.

A felvett műsorok megtekintése

Válassza a **Felvételek könyvtárát a Médieböngésző menüből**. Válasszon ki egy címet (ha az már felvételre került). Nyomja meg az **OK** gombot a **Lejátszás opció** megtekintéséhez. Válasszon ki egy opciót az **OK** gombbal.

Megjegyzés: A főmenü megtekintése és a menüben található címek a lejátszás alatt nem elérhetők.

Nyomja le a **■** (STOP) gombot a lejátszáshoz és a visszatéréshez a Felvételek Könyvtárba.

Lassú előretekerés

A lassított lejátszás akkor választható, ha a felvétel megtekintése közben lenyomja a **II** (SZÜNET) szünet gombot. A lassított lejátszás a **▶▶** gombbal irányítható. A **▶▶** gomb ismételt lenyomásával változtatható a lejátszás sebessége.

Felvétel beállítások

Kiválaszthatja a Felvételekhez tartozó címeket a Beállítások menüben a felvételek beállításainak konfigurálásához.

A háttértár formázása: A csatlakoztatott USB tárolót a Lemez formázása funkcióval lehet formázni. A merevlemez formázás funkciójához használatához meg kell adni a pin-t (a pin gyári beállítása 0000).

A PIN gyári beállítása a kiválasztott ország szerint változhat.

Ha Önnek meg kell adni a PIN kódot egy menüopció megtekintéséhez, használja a következő kódokat: 4725_0000, vagy 1234.





FONTOS: Ügyeljen arra, hogy ebben az esetben az USB meghajtón lévő MINDEN adat elveszik, és a meghajtó formátuma konvertálásra kerül FAT32-be. Az USB háttértár hibája esetén is megkísérélheti annak formázását. A legtöbb esetben a formázott USB háttértár újra képes a normális működésre, jól lehet minden, az USB háttértáron tárolt adat ebben az esetben elveszik.

Megjegyzés: Ha az „USB túl lassú” üzenet jelenik meg a képernyőn a felvétel elindítása közben, kísérelje meg

a felvétel újraindítását. Ha még mindig hibát tapasztal, lehetséges, hogy az Ön USB háttértára nem felel meg az átviteli sebességgel szemben támasztott követelményeknek. Használjon másik USB háttértárat.

Médiaböngésző menü

A Média böngésző segítségével a TV-hez csatlakoztatott USB háttértáron tárolt fényképek, zene és filmfájlok jeleníthetők meg. Csatlakoztassa az USB háttértárat az egyik USB bemenetre a TV hátoldalán. A **MENU** gomb Média böngésző mód közbeni lenyomásával megnyílnak a Kép, Hang és a Beállítások opciók. A képernyőből való kilépéshez nyomja meg újra a **MENU** gombot. A Médiaböngészőt beállíthatja a Beállítások menü használatával.

Ismétlés/Keverés Mód működtetése	
A lejátszás a  -val és aztán az aktiválással lehetséges 	A TV következő fájlt játsza le, majd megismétli a teljes listát.
A lejátszás a OK -val és aztán az aktiválással lehetséges 	Aktiválásával a fájl ismétlődő lejátszását (ismétlés funkció) eredményezi.
A lejátszás a OK /  -val és aztán az aktiválással lehetséges 	Aktiválásával a fájl véletlenszerű lejátszását eredményezi.

Kép menü tartalom	
Mód	A képmód megváltoztatható kívánság, vagy igény szerint. A kép mód az alábbi opciók egyikére állítható be: Mozi, Játék, Dinamikus és Természetes .
Kontraszt	Beállítja a képernyő világosságának és sötétségének értékeit.
Fényerő	Beállítja az képernyő világosságának értékét.
Élesség	Beállítja az képernyőn lévő objektumok élességének értékét.
Szín	Beállítja az színértékét, a színek igazításával együtt.
Energiatakarékos Üzem mód	Az Energiatakarékos mód Eco, Kép kikapcsolás és Zárt beállítása. (Ha a Mód Dinamikus, akkor az Energiatakarékos mód automatikus zárolásra kerül.)
Háttérfény (választható)	Ez a beállítás szabályozza a háttérvilágítás szintjét. A háttérvilágítás funkció nem aktív, amennyiben az Energiatakarékos üzemmód Eco-ra van kapcsolva. A Háttérfény nem alkalmazható a VGA, a Média kereső módban valamint, a kép mód Játék beállításában.
Zajcsökkentés	Ha a műsorszórá jele gyenge és a kép zajos, használja a Zajcsökkentés beállítást a zaj mennyiségének csökkentéséhez.
Haladó beállítások	
Dinamikus kontraszt	A Dinamikus kontraszt arány kívánság szerint beállítható.
Színhőmérséklet	Beállítja a kívánt szintönust.
Kép zoom	Beállítja a kívánt képformátumot a Képkivágás menüből. Megjegyzés: <i>Automatikus (Csak a Scart módban elérhető, a SCART PIN8 nagyfeszültség/kisfeszültség átváltással)</i>
Film üzemmód	A filmek a normál televíziós műsorokhoz képest más másodpercenkénti képkockaszámmal készülnek. Kapcsolja be ezt a beállítást, ha filmet néz, hogy a gyorsan mozgó jeleneteket tisztán lássa.
Bórtónus	Felülettónus -5 és 5 között állítható.
Színeltolás	Beállítja a kívánt szintönust.
RGB erősítés	Az RGB erősítés funkcióval a színhőmérséklet értékek állíthatók be.
Gyári beállítások visszaállítása	Visszaállítja a képbeállításokat az alapbeállításra.
Automatikus pozicionálás PC módban	Automatikusan optimalizálja a kijelzést. Az optimalizálásához nyomja meg az OK gombot.
H pozicionálás PC módban	Ez a menüpont pozíció beigazítja a képet vízszintesen a képernyő jobb, vagy bal oldalára.
V pozicionálás PC módban	Ez a funkció a képet függőlegesen mozgatja a képernyő teteje, vagy alja felé.
Képpont óra (Számítógép módban)	A Képpont óra beállítja a helyes interferenciát, amely mint függőleges sáv jelenik meg a pontintenzív prezentációknál, mint a táblázatkezelők,paragrafusok, vagy kis betűs szövegek.
Fázis PC módban	A felbontástól és a letapogatási frekvenciától függően, amely a TV-készülékbe érkezik, lehet, hogy zajos vagy elmosódott képet lát a képernyőn. Ez esetben használja a próba, vagy hiba módszerrel, egy tisztább kép érdekében.
A VGA (PC) módban a Kép menü egyes elemei nem elérhetők. Ehelyett a VGA mód beállításai hozzáadódnak a Képbeállításhoz a PC üzemmódban.	

Hang menü tartalom	
Hangerő	Beállítja a hangszintet.
Ekvalizátor	Kiválasztja a hangkeverő módot. A saját beállítások csak a felhasználói módban alkalmazhatók.
Balansz	Ezzel a beállítással kiegyenlítheti a bal és jobb hangszóró hangerejét.
Fejhallgató	Fejhallgató hangerő beállítása.
Hangmód	A hangmód kiválasztható. (Ha a kiválasztott csatorna támogatott).
AVL (Automatikus hangerő-korlátozás)	A funkció beállítja a műsorok közötti rögzített hang kimeneti szintet.
Digitális kimenet:	Beállítja a digitális kimenet hangtípusát.
Beállítások menü tartalom	
Feltételes hozzáférés	Szabályozza a feltételes hozzáférési modulokat, ha elérhető.
Nyelv	A nyelvi beállítások megadása (-a kiválasztott országtól függően változhat) Az előnyben részesített és az aktuális beállítások választhatóak. Ezek a beállítások megváltoztathatók, ha a műsorsugárzó is támogatja.
Felnőtt	A szülői beállítások megváltoztatásához meg kell adni a jelszót. A menü zárolás, felnőtt felügyelet (a kiválasztott országtól függően változhat) és a gyermek zár állítható be ebben a menüben. Az új pin szám is beállítható.
Időzítők	Kikapcsolja a TV elalvásidőzítőjét egy bizonyos idő elteltével. Beállítja az időzítőt a kívánt műsorokhoz. (USB felvétel)
Felvétel beállítások	Megjeleníti a felvétel beállítások menüt (USB kapcsolat szükséges)
Dátum/idő:	Dátum és idő beállítása.
Források	Engedélyezheti, vagy letilthatja a kiválasztott forrásopciókat.
Egyéb beállítások: A TV készülék egyéb beállítási opcióit jeleníti meg.	
Kijelzési időhatár	Megváltoztatja a menüképernyő kijelzési időhatárát.
Kódolt csatornák keresése	Ha a beállítás be van kapcsolva, a keresési eljárás a kódolt csatornákat is megkeresi.
Kék háttér	Aktiválja, vagy deaktiválja a kék háttér rendszert, ha a jel gyenge, vagy hiányzik.
Szoftverfrissítés	Annak biztosítása érdekében, hogy a készülék mindig a legfrissebb gyári frissítésekkel rendelkezzen, használja ezt a beállítást.
Alkalmazás verzió	Megjeleníti az alkalmazás verzióját:
Segítség nagyothallóknak	Engedélyezi a műsorszolgáltató által nyújtott funkciókat.
Audio leírás	A hangos körülírás azt a kiegészítő narrációs hangsávot jelenti, amelyet a vizuális médiák (televízió és filmek) látássérült nézőknek készítettek. Csak akkor használhatja ezt a funkciót, ha a műsorszolgáltató támogatja ezt a további narrációs hangsávot. <i>Megjegyzés: Hang leírás funkció nem elérhető a felvétel, vagy a késleltetés mód közben.</i>
Auto TV Ki	A számláló végértékével az automatikus kikapcsolás ideje állítható be. A kikapcsolási időzítő eléréseével, ha TV nem üzemel a megadott ideig, a TV készenlétre vált.

Menü funkciók

Készletléti keresés (*)	Ha a készletléti keresés Be állásra van kapcsolva, akkor a TV készletléti üzemmódja közben indul el az elérhető adások keresése. Ha a TV bármilyen új, vagy még hiányzó adást talál, egy menü ablak jelenik meg, amelyben választani kell a változások átvétele és elutasítása között. A csatornalista frissítésre és módosításra kerül e művelet után.
Teljes mód (opcionális)	Akkor kell aktiválni ezt az üzemmódot, ha a TV egy ületben kerül elhelyezésre. Miközben a Bolti mód engedélyezve van, a TV menü egyes elemei nem elérhetők.
Indítás mód	Ez a beállítás konfigurálja az indítás módjának beállításait.
Telepítés és újrarahangolás menü tartalom	
Automatikus Csatorna Keresés (Újrarahangolás) (ha elérhető)	Az automatikus hangolás opciók megjelenítése. Digitális antenna: Keresi és tárolja a kábelen fogható DVB csatornákat. Digitális kábel: Keresi és tárolja a kábelen fogható DVB csatornákat. Analóg: Analóg állomásokat keres és tárol el. Digitális antenna és analóg: Keresi és tárolja a kábelen fogható DVB és analóg csatornákat. Digitális antenna és analóg: Keresi és tárolja a kábelen fogható DVB és analóg csatornákat.
Kézi csatornakeresés	Ez a funkció közvetlen műsor beírásához használható.
Hálózati csatorna keresés	A linkelt csatornákat keresi a távközlési rendszerben.
Analóg finomhangolás	Ez a beállítás lehetővé teszi az analóg csatornák hangolását. Ez funkció nem választható, ha nincs analóg csatorna tárolva.
Első beüzemelés	Törli az összes tárolt csatornát és beállítást, visszaállítja a TV-t a gyári beállításokra.

A TV általános működtetése

A csatornalista használata

A TV kiválogatja az eltárolt állomásokat a Csatornalistába. A csatornalista opciók használatával szerkesztheti a csatornalistákat, beállíthatja a kedvenceket, vagy a kilistázandó aktív állomásokat.

Szülői felügyelet beállítása

Bizonyos műsorok, csatornák és menük megtekintése ellen lezárható a rendszer a szülői felügyelet rendszerrel.

A szülői felügyelet menüopcióinak megjelenítéséhez egy PIN kódot kell beírni. A PIN gyári beállítása **0000**. A megfelelő PIN szám megadása után a szülői beállítások menü jelenik meg:

Menüzár: A menüzár beállítása lehetővé teszi, vagy letiltja a menü elérését.

Korhatár-zár: Ha ezt beállítja, akkor a műsorból lekérdezi a korhatár-információt, és ha az nem engedélyezett, akkor nem engedélyezi a műsorhoz való hozzáférést.

Gyerekzár: Ha a Gyerekzár be van állítva, a TV készülék kizárólag a távirányítón keresztül irányítható. Ebben az esetben a vezérlőpanel gombok nem működnek.

PIN kód beállítása: Új PIN kód határozható meg.

A PIN gyári beállítása a kiválasztott ország szerint változhat.

*Ha Önnek meg kell adni a PIN kódot egy menüopció megtekintéséhez, használja a következő kódokat: **4725**, **0000**, vagy **1234**.*

Elektronikus programfüzet (EPG)

Néhány, de nem minden csatorna információkat küld a jelenlegi és a következő műsorokról. Nyomja meg a  gombot az EPG menü megjelenítéséhez.

Piros gomb (Előző nap): Az előző naphoz tartozó csatornákat jeleníti meg.

Zöld gomb (következő nap): Az következő naphoz tartozó csatornákat jeleníti meg.

Sárga gomb (Közelítés): A csatornainformációk kibővítése.

Kék gomb (szűrő): A szűrőbeállítások megtekintése.

 : Nyomja le a **SUBTTL** gombot a Műfaj kiválasztása menü megjelenítéséhez. Ennek a funkciónak a segítségével a műsorúság adatbázisában kereshet a műfajnak megfelelően. A készülék a műsorfüzet adataiban keres, majd a keresési feltételnek megfelelő műsorokat kilistázza.

(I)INFO: Megjeleníti a kiválasztott műsorhoz tartozó részletes információkat.

Számgombok (Ugrás): Egyenesen a kiválasztott csatornára ugrik a számozott gombok segítségével.

OK: Megmutatja a csatornához tartozó opciókat.

Szöveg (Keresés): A "**Műsorúság kereső**" menüt jeleníti meg.

⊕ (Most) : Az aktuális csatornát mutatja meg.

 **FEVÉTEL** : a TV elkezd felvenni a kiválasztott műsort. Felvétel leállításához nyomja le újra.

P+P- : További információk az eseményekről

FONTOS: Csatlakoztass az USB háttértárat, amíg a TV ki van kapcsolva. A felvétel funkció aktiválásához be kell kapcsolnia a készülékét.

Megjegyzés: Egy másik csatorna kiválasztás a felvétel alatt nem lehetséges.

Program opciók

AzEPG -menüben nyomja meg az **OK** gombot a **Esemény opciók** menübe való belépéshez.

A csatorna kiválasztása

AzEPG menüben az opció használatával megváltoztathatja a kiválasztott program csatornáját.

Felvétel időzítő rögzítése/törlése

Miután egy műsor az EPG menüben kiválasztásra került, nyomja le az **OK** gombot. Válassza ki a "**Felvétel**" opciót és nyomja le az **OK** gombot. Ez után a művelet után, a kiválasztott műsor felvétele beállításra került.

A már beállított felvétel törléséhez, jelölje ki a műsort és nyomja le az **OK** gombot majd válassza ki a "**időzítő törlése opciót**" A felvétel törlésre kerül.

Az időzítő beállítása/ törlése

Miután egy műsor az EPG menüben kiválasztásra került, nyomja le az **OK** gombot. Válassza ki az "**Időzítő beállítása eseményhez**" opciót és nyomja le az **OK** gombot. Beállíthatja az időzítőt a későbbi műsorokra. Egy már beállított emlékeztető törléséhez jelölje ki a műsort és nyomja le az **OK** gombot. Aztán válassza ki az "**Időzítő törlése**" opciót. A időzítő törlésre kerül.

Megjegyzés: Két csatorna egyidejű felvétele nem lehetséges.

Szoftverfrissítés

A TV alkalmas arra, hogy megkeresse és letöltse a frissítéseket az Antenna/Kábel jelen keresztül.

1) Szoftver frissítés keresése felhasználói profilon keresztül

Navigáljon a főmenüben Válassza a **Beállítások**-at és aztán válassza ki a **További beállítások** menüt. A **További beállítások** menüben navigáljon a **Szoftver frissítés** ponthoz és az **OK** megnyomásával keresheti az új szoftver frissítéseket.

3) 3 AM keresés és frissítés üzemmód

Amíg a TV egy antennajelet vesz. Ha az Automatikus keresés került kiválasztásra a Frissítési opciók menüjében, a TV készülék 03:00 órákor bekapcsol és elindítja keresést a távközlési csatornákon. Ha egy új szoftver kerül letöltésre, a TV következő bekapcsolásánál az az új verzióval indul újra.

Megjegyzés: Ha a TV a frissítés után nem indul újra, húzza ki a TV-t 2 percre és ezután dugja be újra.

Hibaelhárítás és tippek

A TV nem kapcsol be

Bizonyosodjon meg arról, hogy a vezeték szorosan be van dugva a fali aljzatba. A távkapcsoló elemei lemerültek. Nyomja meg a Bekapcsolás gombot a TV-n.

Gyenge képminőség

- A helyes TV-rendszert választotta?
- Az alacsony jelszint zavaros képet okozhat. Kérjük ellenőrizze az antennacsatlakozást.
- Ellenőrizze, hogy a megfelelő csatorna frekvenciát adta-e meg a kézi hangolás során.
- A képminőséget ronthatja, ha egyszerre két készülék csatlakozik a TV-hez. Ebben az esetben az egyik készüléket távolítsa el.

Nincs kép

- A Nincs kép felirat azt jelenti, hogy a TV-készülék egyáltalán nem tud adást fogni. Jó gombokat nyomott meg a távirányítón? Próbálja meg ismét. Ellenőrizze azt is, hogy a megfelelő bemeneti forrást választotta-e ki.
- Helyesen van-e az antenna csatlakoztatva?
- Nincs-e megsérülve az antenna kábel?
- Megfelelő csatlakozót használt az antenna csatlakoztatására?
- Ha nem biztos ebben, kérdezze meg a készülék eladóját.

Nincs hang

- A TV némítva lett? A némítás törléséhez nyomja le a „X” a gombot, vagy erősítse a hangerőt.
- A hang csak az egyik hangszóróból jön. Nincs a balansz szélsőséges irányba állítva? Lásd Hang menü fejezetet.

A távkapcsoló nem működik

- Az elemek lemerültek. Cserélje ki az elemeket.

Bemeneti források – nem választható

- Ha nem tud kiválasztani egy bemeneti forrást, akkor lehetséges, hogy nincs a készülék csatlakoztatva.
- Ellenőrizve az AV-kábelt és a csatlakozást, ha megpróbált egy eszközt csatlakoztatni.

A felvétel nem lehetséges.

A műsorok rögzítéséhez Önnek még a készülék kikapcsolt állapotában csatlakoztatnia kell az USB háttértárat. A felvétel funkció aktiválásához be kell kapcsolnia a készüléket. Ha a felvétel nem kivitelezhető, kísérelje meg a TV kikapcsolása után az USB háttértár újratelepítését.

Az USB túl lassú:

Ha az „USB túl lassú” üzenet jelenik meg a képernyőn a felvétel elindítása közben, kísérelje meg a felvétel újraindítását. Ha még mindig hibát tapasztal, lehetséges, hogy az Ön USB háttértára nem felel meg az átviteli sebességgel szemben támasztott követelményeknek. Használjon másik USB háttértárat.

Használt elektromos berendezések, elemek és akkumulátorok megsemmisítése



Ez a jel a készüléken, annak tartozékain, vagy csomagolásán azt jelöli, hogy ezt a terméket nem szabad a többi háztartási hulladékkal azonos módon kezelni.

Élettartamának letelte után a terméket vagy az elemet (amennyiben tartalmaz) adja le az illetékes hulladékgyűjtő helyen, ahol az elektromos berendezést és elemet újrahasznosítják. Az Európai Unióban és a többi európai államban vannak gyűjtőhelyek a kiszolgált elektromos berendezések számára. A termék megfelelő módon történő megsemmisítésével nagyban hozzájárul a nem megfelelő hulladékkezelés által a környezetet és az emberi egészséget veszélyeztető kockázatok megelőzéséhez. Az anyagok újrafeldolgozásával megőrizhetők természeti erőforrásaink.

Ezért kérjük, ne dobja a kiszolgált elektromos berendezést és elemet/akkumulátort a háztartási hulladék közé. A kiszolgált elektromos berendezések ingyenes elhelyezésére vonatkozó információkért forduljon eladójához, a községi hivatalhoz. A használt elemek és akkumulátorok ingyenes elhelyezésére vonatkozó információkat szintén az eladójától, a községi hivaltól.

PC bemenet tipikus képernyőmódjai

A következő táblázat néhány tipikus videokijelző adatait tartalmazza. Lehet, hogy a TV nem támogatja az eltérő felbontást. Az ŐN TV készüléke legfeljebb az 1920x1080-as felbontást támogatja.

Index	Felbontás	Frekvencia
1	800x600	56 Hz
2	800x600	60 Hz
3	1024x768	60 Hz
4	1024x768	66 Hz
5	1280x768	60 Hz
6	1360x768	60 Hz
7	1280x960	60 Hz
8	1280x1024	60 Hz
9	1400x1050	60 Hz
10	1600x1200	60 Hz
11	1920x1080	60 Hz

AV és HDMI jelkompatibilitás

Forrás	Támogatott jel	Elérhető	
KILÉPÉS SCART	PAL 50/60	O	
	NTSC 60	O	
	RGB 50	O	
	RGB 60	O	
Oldalsó AV	PAL 50/60	O	
	NTSC 60	O	
PC, YPBPR)	480I, 480P	60Hz	O
	576I, 576P	50Hz	O
	720P	50Hz/0.60Hz	O
	1080I	50Hz/0.60Hz	O
	1080P	50Hz/0.60Hz	O
HDMI1 HDMI2	480I	60Hz	O
	480P	60Hz	O
	576I, 576P	50Hz	O
	720P	50Hz/0.60Hz	O
	1080I	50Hz/0.60Hz	O
	1080P	24Hz, 25Hz 30Hz, 50Hz, 60Hz	O

(X: Nem elérhető, O: Elérhető)

Néhány esetben az LED TV-n a jel nem megfelelően jelenhet meg. Az oka az lehet, hogy a forrás berendezés (DVD, Set-top box stb.) eltér a szabványoktól. Ha hasonló problémát észlel, kérjük vegye fel a kapcsolatot a forgalmazóval és a forrásberendezés gyártójával.

Támogatott fájlformátumok USB üzemmódban

Média	Fájlkiterjesztés	Formátum		Megjegyzés (Maximális felbontás/bitsebesség stb.)
		Kép	Hang	
Film	.mpg, .mpeg	MPEG1, MPEG2		MPEG1: 768x576 @30P MPEG2:1920x1080 @ 30P
	.vob	MPEG2		1920x1080 @ 30P
	.mp4	MPEG4, Xvid, H.264		
	.mkv	H.264, MPEG4, VC-1		
	.avi	MPEG2, MPEG4, Xvid, H.264		
	flv	H.264/VP6/Sorenson		H.264/VP6:1920x1080 @ 30P Sorenson: 352x288 @30P
	3gp	MPEG4, H.264		1920x1080 @ 30P
Zene	.mp3	-	MPEG 1 Layer 1 / 2 (MP3)	32Kbps ~ 320Kbps (Bit átviteli sebesség) 32K, 44.1k, 48k Hz, 16K, 22.05K, 24K Hz, 8K, 11.025K, 12K Hz (Mintavételezési sebesség)
Fotó	.jpg .jpeg	Normál JPEG	-	max ZxM= 17000x10000 4147200byte
	.	Progresszív JPEG	-	max SZxM = 9600x6400 3840000bytes
	.bmp	-	-	max SzxM = 5760x4096 3840000byte
Felirat	.sub .srt	-	-	-

A	Product Fiche	
B	Commercial Brand: GOGEN	
C	Product No.	10091709
D	Model No.	TVH28266
E	Energy efficiency class	A
F	Visible screen size (diagonal, approx.) (inch/cm)	28 inches 71 cm
G	On mode average power consumption (Watt)	33
H	Annual energy consumption (kWh/annum)	48
I	Standby power consumption (Watt)	0,5
J	Off mode power consumption (Watt)	0
K	Display resolution (px)	1366x768

	A	B	C	D	E	F
English	Product Fiche	Commercial Brand	Product No.	Model No.	Energy efficiency class	Visible screen size (diagonal, approx.) (inch/cm)
Deutsch	Produkt-Datenblatt	Markenzeichen	Produkt-Nr.	Modell-Nr.	Energieeffizienzklasse	Sichtbare Bildschirmsgröße (diagonal, ca.) (Zoll / cm)
عربي	فيس المنتج	العلامة التجارية لتفويك	رقم المنتج	رقم الموديل	فئة كفاءة الطاقة	حجم الشاشة المرئية (قطري) (بوصة/سم)
Български	Справочен лист с техническите данни	Търговска марка	Продукт №	Модел №	Клас на енергийна ефективност	Видим размер на екрана (диагонал,прибл.) (инча /см)
čeština	Informační list	Značka výrobce	Číslo produktu	Model č.	Energetická třída	Viditelná velikost obrazovky (uhlopříčka, přibliž.) (palců / cm)
Dansk	Produktoplysningsskema	Varemærke	Produktnr.	Model nr.	Energieeffektivitetsklasse	Synlig skærmstørrelse (diagonal, ca.) (HK/cm)
Suomi	Tuote fiche	Kaupallinen merkki	Tuote nro.	Malli nro.	Virran tehokkuusluokka	Näkyvän kuvaruudun koko (diagonaalinen, n.) (tuumaa/cm)
Français	Fiche du produit	Marque commerciale	Produit N°	Modèle N°	Classe d'efficacité énergétique	Taille d'écran visible (diagonale, approx.) (pouces/cm)
Hrvatski	SAŽETAK PROIZVODA	Trgovачка marka	Br. proizvoda	Br. modela	Klasa energetske učinkovitosti	Vidljiva veličina ekrana (diagonalna, približno) (inča/cm)
Nederlands	Productfiche	Commercieel merk.	Productnr.	Modelnr.	Energie efficiënte klasse	Zichtbare schermgrootte (diagonaal,ca.) (inches/cm)
Español	Ficha del Producto	Marca Comercial	Nº de Producto	Nº de Modelo	Clasificación Energética	Tamaño de pantalla visible (diagonal, aprox.) (pulgadas/cm)
Svenska	Produktspecifikation	Varumärke	Produktnr.	Modelnr.	Energi klass	Synlig skärmstorlek (diagonal, ungefärlig) (tum/cm)
Italiano	Scheda prodotto	Marchio commerciale	Numero prodotto	Numero modello	Classe di efficienza energetica	Dimensioni visibili dello schermo (diagonale, circa) (pollici/cm)
Polski	KARTA PRODUKTU	Marka produktu	Nr produktu	Nr modelu	Klasa efektywności energetycznej	Widoczny obraz ekranu (przekątna, około) (cali/cm)
Magyar	Termékismertető adatlap	Kereskedelmi márka	Termékszám	Modellszám	Energiatahatékonysági osztály	Látható képtartomány (diagonális, kb.) (inches/cm)
Norsk	Produktinformasjon	Kommersiell merkevare	Produkt nr.	Model nr.	Energieeffektivitet klasse	Synlig skjermstørrelse (diagonal, ca.) (tommer/cm)
Português	Ficha do produto	Marca Comercial	Produto N°	Modelo N°	Classificação eficiência energética	Tamanho de ecrã visível (diagonal, aprox.) (polegadas/cm)
Română	Fișă produs	Marcă comercială	Nr. Produs	Nr. Model	Clasa de eficiență energetică	Dimensiunea ecranului vizibil (diagonală, aprox.) (inch/cm)
Русский	Справочный листок технических данных изделия	Торговая марка	Номер изделия	Номер модели	Класс энергопотребления	Видимый размер экрана (по диагонали, Округло) (дюймов/см)
беларуская	Справочный листок технических данных изделия	Торговая марка	Номер изделия	Номер модели	Класс энергопотребления	Видимый размер экрана (по диагонали, Округло) (дюймов/см)
македонски	Технички податоци	Комерцијална марка	Производ бр.	Модел бр.	Класа на енергетска ефикасност	Големина на видлив екран (дијагонал, околу) (инчи/см)
український	Технічні дані	Кормеційна марка	Артикул	Модель	Клас енергоспоживання	Видимий розмір екрана (діагональ, Приблизно) (дюйми/см)
Srpski	Tehničke odlike	Komercijalna marka	Proizvod br.	Model br.	Klasa energetske efikasnosti	Velikina vidljivog ekrana (diagonala, tokom) (inča/cm)
Slovenčina	Informačný list	Značka výrobcu	Číslo produktu	Model č.	Energetická trieda	Viditeľná veľkosť obrazovky (uhlopriečka, zhruba) (palcov/cm)
Slovenščina	Opis izdelka	Komercialna znamka	Št. Izdeka	Št. Modela	Razred energetske učinkovitosti	Vidna velikost zaslon (diagonala, pribl.) (palcev/cm)
Ελληνικ	Δελτίο προϊόντος	Εμπορικό σήμα	Αρ. Προϊόντος	Αρ. Μοντέλου	Κατηγορία ενεργειακής απόδοσης	Ορατό μέγεθος οθόνης (διαγώνιος, περί.) (inches/cm)
Bosanski	Tehnički podaci	Komercijalna marka	Produkt br.	Model br.	Klasa energetske efikasnosti	Vidljiva veličina ekrana (diagonala, približno.) (inča/cm)
עברית	כרטיס המוצר	מותג מסחרי	מס' מוצר	מס' דגם	סיווג יעילות אנרגטית	גודל מסך גלוי (אלכסון בקירוב) (אינץ'/סמ)
Türkçe	Ürün fişi	Ticari Marka	Ürün No.	Model No.	Enerji verimliliği sınıfı	Görülen ekran boyutu (çapraz, yaklaşık.) (inç/cm)
Shqip	Të dhënat e produktit	Marka tregtare	Nr. i produktit.	Nr. i modelit.	Klasa e eficientë së energjisë	Madhësia e ekranit të dukshëm (diagonal, afërsisht) (inç/cm)
Lietuvių	Gaminio etiketė	Gamintojas	Gaminio Nr.	Modelio Nr.	Energetinio efektyvumo klasė	Matomas ekrano dydis (įstrižaine, aproxi.) (colų/cm)
Latviešu	Produkta apraksts	Marka	Produkta nr.	Modeļa nr.	Energoefektivitātes klase	Ekrāna izmērs (pa diagonāli, aptuveni) (colos/cm)
Eesti	TOOTEKIRJELDUS	Tootja firma	Toote nr.	Mudeli nr.	Energiaklass	Vaaditava ekrani suurus (diagonaal, umbes) (tolli/cm)
فارسی	مشخصات محصول	مژک تجاری	شماره محصول	شماره مدل	گروه کارایی انرژی	اندازه صفحه قبل مشاهده (هندس تقریباً) (انچ) (سانتی متر)

	G	H	I	J	K
English	On mode average power consumption (Watt)	Annual energy consumption (kWh/annum)	Standby power consumption (Watt)	Off mode power consumption (Watt)	Display resolution (px)
Deutsch	Durchschnittlicher Stromverbrauch im eingeschalteten Zustand (Watt)	Jährlicher Energieverbrauch (kWh/Jahr)	Standby-Stromverbrauch (Watt)	Stromverbrauch im ausgeschaltetem Zustand (Watt)	Display-Auflösung (px)
عربي	متوسط استهلاك الطاقة عند التشغيل (واط)	الاستهلاك السنوي للطاقة (كيلوواط/سنة)	استهلاك الطاقة في وضع الاستعداد (واط)	استهلاك الطاقة في وضع الإيقاف (واط)	وضوح الشاشة (بكسل)
Български	Средна консумация на електроенергия във включено състояние (Watt)	Годишна консумация на електроенергия (kWh/Годишна)	Консумация на електроенергия в режим на готовност (Watt)	Консумация на електроенергия в изключено състояние (Watt)	Разделителна способност на дисплея (пиксела)
čeština	Přůměrná spotřeba elektrické energie v zapnutém režimu (Wattů)	Roční spotřeba energie (kWh/Roční)	Spotřeba elektrické energie v pohotovostním režimu (Wattů)	Spotřeba elektrické energie ve vypnutém režimu (Wattů)	Rozlišení displeje (px)
Dansk	Gennemsnitligt strømforbrug i tændt tilstand (Watt)	Årligt energiforbrug (kWh/Årligt)	Strømforbrug (standby)(Watt)	Strømforbrug i slukket tilstand (Watt)	Skærmopløsning (px)
Suomi	Päällä-tilan keskimääräinen virrankulutus (Wattia)	Vuosittainen sähkönkulutus (kWh/Vuosittainen)	Väkiavirran kulutus (Wattia)	Pois-tilan virrankulutus (Wattia)	Näytön eroteltukyky (pikselleä)
Français	Consommation énergétique moyenne en mode "marche" (Watt)	Consommation énergétique annuelle (kWh/annuel)	Consommation d'énergie en veille (Watt)	Consommation d'énergie en mode "arrêt" (Watt)	Résolution de l'écran (px)
Hrvatski	Prosječna potrošnja el. energije kada je proizvod uključen (Watta)	Godišnja potrošnja el. Energije (kWh/Godišnja)	Potrošnja el. energije u modu pripravnosti (Watta)	Potrošnja el. energije kada je proizvod isključen (Watta)	Rezolucija zaslona (piksela)
Nederlands	Aan-modus gemiddeld stroomverbruik (Watt)	Energieverbruik (kWh/Jaarijks)	Stand-by stroomverbruik (Watt)	Uit-modus stroomverbruik (Watt)	Schermeresolutie (px)
Español	Consumo eléctrico medio, en funcionamiento (Vatio)	Consumo eléctrico anual (kWh/anual)	Consumo en modo en espera (Vatio)	Consumo eléctrico modo apagado (Vatio)	Resolución de pantalla (px)
Svenska	Strömkonsumtion i PÅ-läge (Watt)	Energikonsumtion per år (kWh/Årligt)	Strömkonsumtion i viloläge (Watt)	Strömkonsumtion i AV-läge (Watt)	Skärmupplösning (pixlar)
Italiano	Consumo di corrente medio da accesa (Watt)	Consumo annuale di energia (kWh/annuo)	Consumo di corrente in modalità standby (Watt)	Consumo di corrente da spenta (Watt)	Risoluzione del display (px)
Polski	Średnie zużycie energii w trybie włączonym (Watów)	Roczne zużycie energii (kWh/Roczne)	Średnie zużycie energii w trybie oczekiwania (Watów)	Zużycie energii w trybie wyłączonym (Watów)	Rozdzielczość obrazu (pikseli)
Magyar	Energiafogyasztás bekapcsolva hagyott üzemmódban (Watt)	Éves energiafogyasztás (kWh/Éves)	Energiafogyasztás standby üzemmódban (Watt)	Energiafogyasztás kikapcsolt üzemmódban (Watt)	Képernyőfelbontás (px)
Norsk	Påmodus gjennomsnittlig strømforbruk (Watt)	Årlig strømforbruk (kWh/Årlig)	Hvilemodus strømforbruk (Watt)	Av-modus strømforbruk (Watt)	Skjermoppløsning (piksel)
Português	Consumo energia em modo médio (Watt)	Consumo annual energia (kWh/anual)	Consumo energia em stand-by (Watt)	Consumo energia em modo alimentação (Watt)	Resolução do visor (pixel)
Română	Consum electric mediu in modul pornit (Watt)	Consum anual de energie (kWh/anual)	Consum electric in stare de repaus (Watt)	Consum electric in modul oprit (Watt)	Rezoluția ecranului (pixeli)
Русский	Средний расход энергии в режиме включения (ватт)	Ежегодный расход энергии (кВт·ч/одовое)	Расход энергии в режиме ожидания (ватт)	Расход энергии в режиме выключения (ватт)	Разрешение экрана (пикселей)
беларуская	Средний расход энергии в режиме включения (ватт)	Ежегодный расход энергии (кВт·ч/гадовае)	Расход энергии в режиме ожидания (ватт)	Расход энергии в режиме выключения (ватт)	Разрешение экрана (пикселей)
македонски	Просечна потрошувачка кога е вклучен	Годишна потрошувачка на енергија (kWh/Годишна)	Потрошувачка во мирување (вати)	Потрошувачка кога е исклучен (вати)	Резолуција на екран (пиксели)
український	Середня споживана потужність у робочому режимі (Вт)	Середньорічна споживана потужність (kWh/Річне)	Споживана потужність в режимі очікування (Вт)	Споживана потужність у вимкненому стані (Вт)	Роздільна здатність екрана (пиксели)
Srpski	Prosječna potrošnja kada je uključeni (Vati)	Godišnja potrošnja energije (kWh/Godišnja)	Potrošnja tokom mirovanja (Vati)	Potrošnja kada je isključeni (Vati)	Rezolucija displeja (piks.)
Slovenčina	Priemerná spotreba elektrickej energie v zapnutom režime (Wattov)	Ročná spotreba energie (kWh/Ročná)	Spotreba elektrickej energie v pohotovostnom režime (Wattov)	Spotreba elektrickej energie vo vypnutom režime (Wattov)	Rozlíšenie displeja (pixl.)
Slovensčina	Poraba električne energije v povprečnem načinu (Wattov)	Letna poraba energije (kWh/Letna)	Poraba energije v stanju pripravljenosti (Wattov)	Poraba energije načinu izklopa (Wattov)	Resolucija zaslona (piks.)
Ελληνικ	Μέση καταπόληση ρεύματος λειτουργίας (Watt)	Ετήσια καταπόληση ενέργειας (kWh/Ετήσια)	Καταπόληση ρεύματος στην αναμονή (Watt)	Καταπόληση ρεύματος σε απενεργοποίηση (Watt)	Ανάλυση οθόνης (Πίξελ)
Bosanski	Prosječna potrošnja kada je uključen (Watt)	Godišnja potrošnja energije (kWh/Godišnja)	Potrošnja tokom mirovanja (Watt)	Potrošnja kada je isključen (Watt)	Rezolucija ekrana (piks.)
татар	(ват) / җылыта мезгилдә энергияне куллану	(кВт·с/җыл) / йылдагы энергияне куллану	(ват) / тынч абалда энергияне куллану	(ват) / энергияне куллану мезгилдә булмаганда	(пиксел) / экранның чишмәсе
Türkçe	Açık moddaki ortalama güç tüketimi (Watt)	Yıllık enerji tüketimi (kWh/yıllık)	Bekleme durumunda enerji tüketimi (Watt)	Kapalı moddaki güç tüketimi (Watt)	Ekran çözünürlüğü (piks.)
Shqip	Konsumi mesatar i energjisë si i ndezur (Watt)	Konsumi vjetor i energjisë (kWh/vjetor)	Konsumi i energjisë si në gatishmëri (Watt)	Konsumi i energjisë si i fikur (Watt)	Rezolucioni i ekranit (piks.)
Lietuvių	Vidutinės energijos sąnaudos įjungus (Vatai)	Metinės energijos sąnaudos (kWh/Metinės)	Energijos sąnaudos budėjimo režimu (Vatai)	Energijos sąnaudos išjungus (Vatai)	Ekranu skiriamoji geba (pikselių)
Latviešu	Enerģijas patēriņš aktīvā režīmā (Vati)	Gada enerģijas patēriņš (kWh/gada)	Enerģijas patēriņš gaidīšanas režīmā (Vati)	Enerģijas patēriņš izslēgtā stāvoklī (Vati)	Displeja rezolūcija (pikseliem)
Eesti	Keskmine energiakulu töörežiimis (Vatti)	Aastane energiakulu (kWh/aastane)	Energiakulu ooterežiimis (Vatti)	Energiakulu väljalülitatud olekus (Vatti)	Ekraani resolutsioon (piksilit)
فارسی	میان متوسط مصرف برقی در حالت فعال (وات)	میان انرژی مصرفی در سال (کیلووات ساعت/سال)	مصرف برقی در حالت آماده به کار (وات)	میان مصرف برقی در حالت غیرفعال (وات)	وضوح نمایش (دراکتر)

HDMI™
HIGH-DEFINITION MULTIMEDIA INTERFACE



GoGEN

