

CHANGHONG

—Creating Easy Life—

Operation Manual

Model:LED40D2080ST2

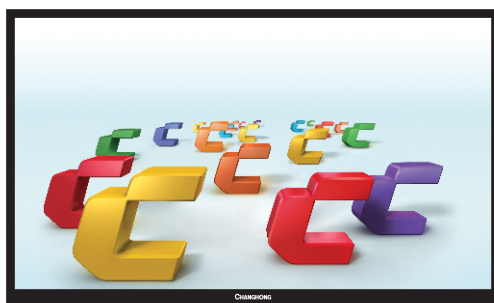

40
LED TV
BACKLIGHTING

HDMI

UK
FR
DE
IT
CZ

1、 Safety and warnings.....	2-3
2、 Introduction.....	4
3、 Installation.....	5-9
4、 Remote Controller.....	10-11
5、 TV Operation.....	12-20
6、 Trouble Shooting.....	21

IMPORTANT SAFETY INSTRUCTION

- 1) Read these instructions.
- 2) Keep these instructions.
- 3) Heed all warnings.
- 4) Follow all instructions.
- 5) Do not use this apparatus near water.
- 6) Clean only with dry cloth.
- 7) Do not block any ventilation openings, install in accordance with the instructions.
- 8) Do not install near any heat sources such as radiations, heat registers, stoves, or other apparatus (including amplifiers) that produce heat.
- 9) Do not defeat the safety purpose of the polarized plug. If the provided plug does not fit into your outlet, consult an electrician for replacement of the obsolete outlet.
- 10) Protected the power cord from being walked on or pinched particularly at plugs, convenience receptacles, and the point where they exit from the apparatus.
- 11) Only use attachments/accessories specified by the manufacturer.
- 12) Unplug this apparatus during lightning storms or when unused for long periods of time.
- 13) Refer all servicing to qualified service personnel. Servicing is required when the apparatus has been damaged in any way, such as power-supply cord or plug is damaged, liquid has been spilled or objects have fallen into the apparatus, the apparatus has been exposed to rain or moisture, does not operate normally, or has been dropped.
- 14) Mains plug is used as the disconnect device, the disconnect device shall remain readily operable.
- 15) The ventilation should not be impeded by covering the ventilation openings with items, such as newspapers, table-cloth, curtains, etc.
- 16) No naked flame sources, such as lighted candles, should be placed on the apparatus.
- 17) Attention should be drawn to the environmental aspects of battery disposal.
- 18) The use of apparatus in moderate climate.
- 19) The apparatus shall not be exposed to dripping or splashing and that no objects filled with liquids, such as vases, shall be placed on the apparatus.
- 20) To avoid any injury caused by lean of the product, please always ensure the whole product was placed within the table surface in horizontal.

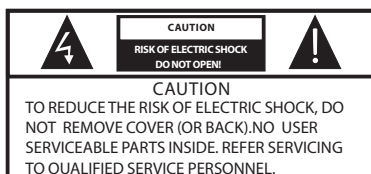

The symbol indicates that dangerous voltages constituting a risk of electric shock are present within this unit.



The symbol indicates that there are important operating and maintenance instructions in the literature accompanying this unit.

WARNING:

To reduce the risk of fire or electric shock, do not expose this apparatus to rain or moisture.

WARNING:

The batteries shall not be exposed to excessive heat such as sunshine, fire or the like.

WARNING:

The excessive sound pressure from earphones and headphones can cause hearing loss.



This symbol indicates that this product incorporates double insulation between hazardous mains voltage and user accessible parts. When servicing use only identical replacement parts.



This marking indicates that this product should not be disposed with other household wastes throughout the EU. To prevent possible harm to the environment or human health from uncontrolled waste disposal, recycle it responsibly to promote the sustainable reuse of material resources. To return your used device, please use the return and collection systems or contact the retailer where the product was purchased. They can take this product for environmental safe recycling.

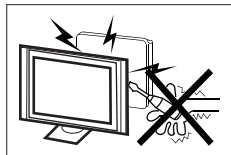

High voltages are used in the operation of this television receiver. Do not remove the cabinet back from your set. Refer servicing to qualified service personnel.

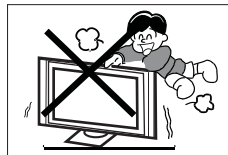

Never stand on, lean on, or suddenly push the television or its stand. You should pay special attention to children. Serious injury may result if it falls.

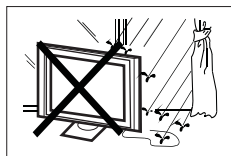

To prevent fire or electrical shock hazard, do not expose the television receiver to rain or moisture.

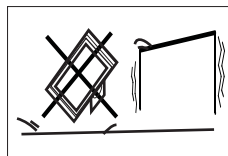

Do not place your television on an unstable cart, stand, shelf or table. Serious injury to an individual, and damage to the television, may result if it falls.

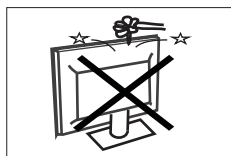

Do not drop or push objects into the television cabinet slots or openings. Never spill any kind of liquid on the television receiver.



When the television receiver is not used for an extended period of time, it is advisable to disconnect the AC power cord from the AC outlet.



Do not block the ventilation holes in the back cover. Adequate ventilation is essential to prevent failure of electrical components.

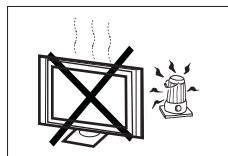

Avoid exposing the television receiver to direct sunlight and other sources of heat. Do not stand the television receiver directly on other products which give off heat, e.g. video cassette players and audio amplifiers. Do not place naked flame sources, such as lighted candles on the television.

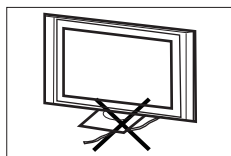

Do not trap the power supply cord under the television receiver.

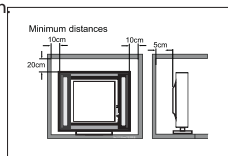

If the television is to be built into a compartment or similar enclosure, the minimum distances must be maintained. Heat build-up can reduce the service life of your television, and can also be dangerous.

Main features

- ① Used as Television, display terminal, PC display:
- ② High luminance, wide viewing angle:
- ③ HDMI interface:
- ④ Multi-Media player (USB);

Accessories

Infrared Remote Controller.....	1
Battery(AAA).....	2
User's Manual.....	1

Main parameter

Viewing Picture Size (Diagonal)	40"
Resolution	1920 x 1080
Aspect Ratio	16 : 9
TV System	PAL-B/G, I, D/K SECAM-B/G, D/K, L, L' DVB-T, DVB-C, DVB-S
Storage channel number	1500(DTV); 100(ATV)
Video Signal System	PAL/SECAM/MPEG2/MPEG4/H.264
Input Power Voltage	AC 100-240V 50/60Hz
Power consumption	78W
Standby Power consumption	≤0.5W
Audio Output Power (THD ≤7%)	2x8W
Signal Input	Analog RGB(VGA) x 1 High-Definition Multimedia Interface (HDMI) x 2 Composite Video Input x 1 Audio Input x 1 PC Audio x 1 Y Cb (Pb) Cr (Pr) x 1 USB x 1 RF x 1 CI x 1 SCART x 1 LNB IN x 1
Signal Output	Headphone x 1 COAXIAL x 1
Horizontal definition (TV line)	Composite Video input ≥350 Y Cb(Pb) Cr(Pr) ≥400

Base Stand Assembly Instruction



Prepare to place the TV with the display side down on a flat surface. Due to the size and weight of this TV, the use of 2 people is recommended when moving it. Ensure the table or desk you use provides a flat, totally clean surface, and use a soft cloth between the face of the TV and the table to protect the TV's screen.

1. Place the TV with the display side down on a flat surface. Use a cloth to protect the display. Align the back surface of the base pillar base with the TV reserved screw holes.

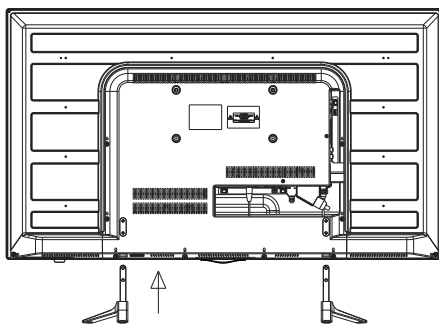

2. Install and tighten the four holes at the bottom of the back of the TV with four screws, complete the whole installation.

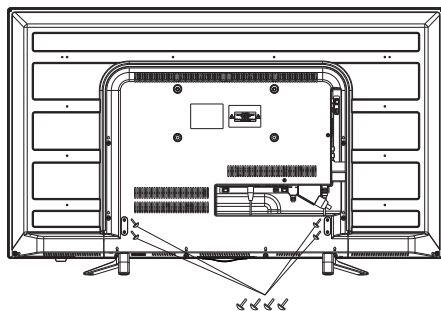

Screws(4x26PWM)x4

Front panel

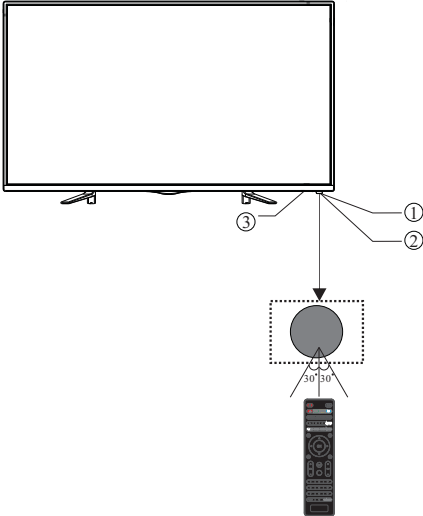

1. Remote control sensor
2. Indicator LED: RED ● STANDBY
3. Key board

KEYBOARD

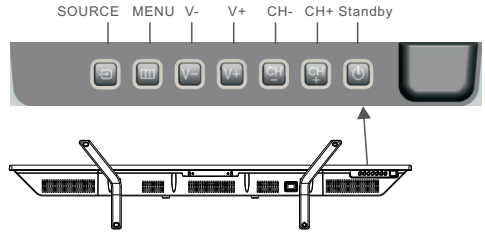

1. **SOURCE:**
Display the input source menu.
2. **MENU:**
Display main MENU.
3. **V-/V+:**
Adjust sound level.
In MENU mode, press “V+” or “V-” to adjust the item that you selected.
4. **CH+/CH-:**
In TV mode, press “CH+” or “CH-” to change the channel up and down.
In MENU mode, press “CH+” or “CH-” to select items.
5. **STANDBY:**
Press this button to turn the unit ON from STANDBY mode.
Press it again to turn the set back to STANDBY.

REAR AV Connections



All the terminals are(from left to right):

AC Power Socket, YPbPr INPUT, VIDEO INPUT, AUDIO INPUT, COAXIAL OUTPUT, LNB IN, SCART INPUT.

Note: VIDEO and YPbPr share one audio channel.

REAR AV Connections(SIDE)



All the terminals are(from left to right):

USB, HDMI2, HDMI1, HEADPHONE, CI, PC AUDIO, VGA, RF.

Note: When HDMI port get DVI signal ,the audio signal receives from the PC Audio channel.

ANTENNA

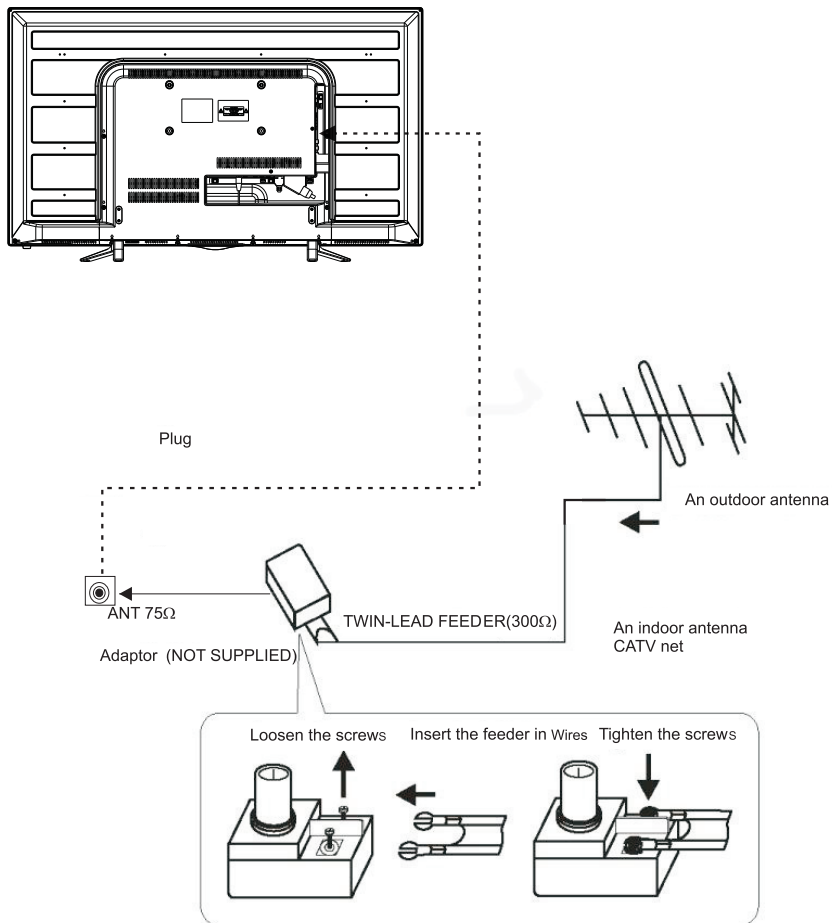

Note:
 Aerial connections: IEC (female).
 Input impedance: 75 Ω unbalanced.

PC

STEPS:

Be sure both the TV and computer are Power off.

- 1.Connect VGA and audio cable
- 2.Connect power cord
- 3.Power on the TV, switch to PC mode
- 4.Power on the PC

This sequence is very important.

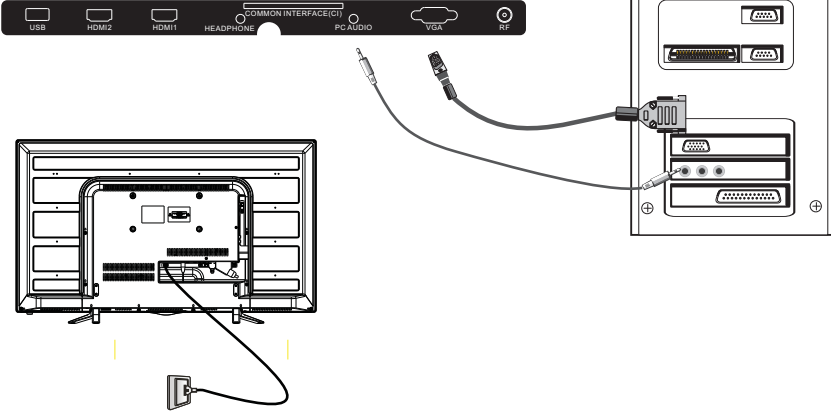

PRESET MODE (PC)

	RESOLUTION	V.Freq.(Hz)	H.Freq.(KHz)
1	800*600	60	37.88
2	1024*768	60	48.36
3	1366*768	60	47.7

NOTE: PC V.Freq.(Hz) not more than 60Hz.

PRESET MODE (HDMI)

	RESOLUTION	V.Freq.(Hz)	H.Freq.(KHz)
1	800*600	60	37.88
2	1024*768	60	48.36
3	1360*768	60	47.7
4	1280*768	60	47.3
5	1920*1080	60	67.5

AV EQUIPMENT

This TV provides one group of AV, one group of YPbPr for convenient connection to VCR, DVD or other video equipment. Please refer to the owner's manual of the equipment to be connected as well.

You can use the input terminals on TV set rear as follows.

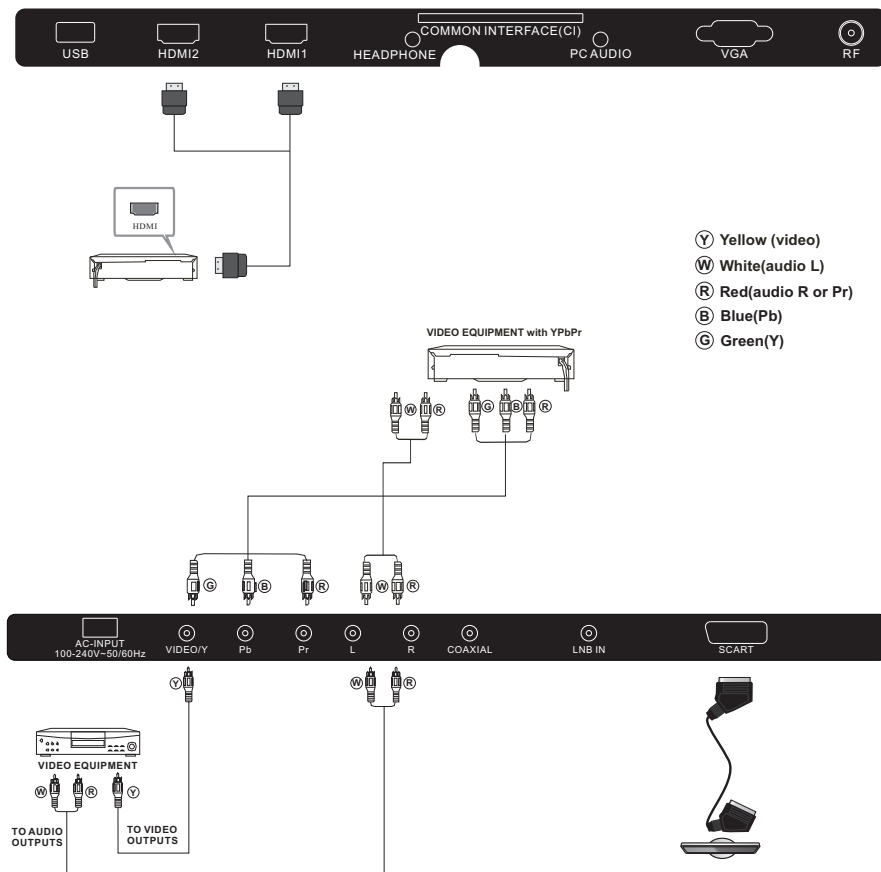

It can be connected to the following appliances: VCR, multi disc player, DVD, camcorder, video game or stereo system, etc... YPbPr can support these video fomats: 480i, 576i, 480p, 576p, 720p, 1080i, 1080p.

Note: 1. VIDEO and YPbPr share one audio channel.

2. When HDMI port get DVI signal, the "PC Audio" channel is changed to receive the audio for HDMI port.

3. Sometimes it will not support in different device because the device supplies nonstandard signal.

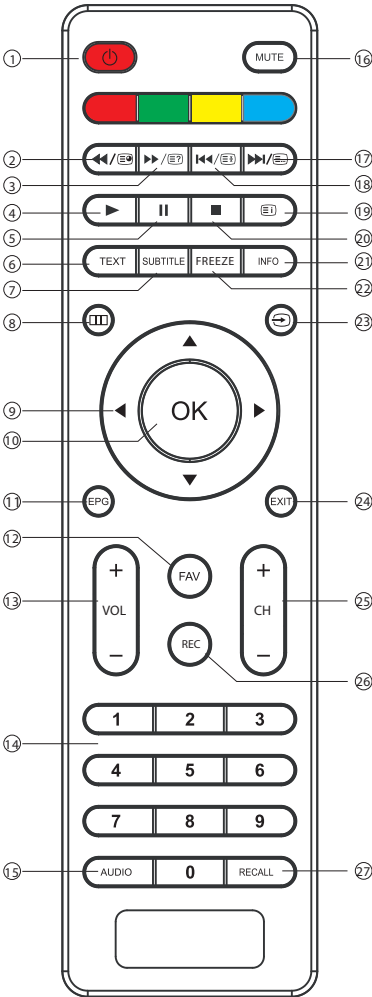

REMOTE CONTROL



1. **POWER**: To set the TV to standby or power on.
2. **◀/TV**: In USB mode, used as reverse key, in teletext mode used as subpage key.
3. **▶/TV**: In USB mode, used as forward key, in teletext mode used as reveal key.
4. **▶**: Press in USB Mode to begin or continue playback.
5. **||**: Press in USB Playback Mode to pause playback.
6. **TEXT**: To enter or TELETEXT.
7. **SUBTITLE**: To turn on subtitles press the subtitle button in DTV mode.
8. **□□□**: Displays the main on-screen menu.
9. **CURSOR**: To move within the menu.
10. **OK**: Confirms selection.
11. **EPG**: To display information about the program being viewed and what's on next in DTV mode.
12. **FAV**: To access your favourite channels list in TV or DTV mode.
13. **VOL +/-**: To adjust sound level.
14. **NUMERIC KEY**: For direct access to channels.
15. **AUDIO**: To select the available audio language of TV programs .
16. **MUTE**: To disable or enable the sound output.
17. **▶/TV**: In USB mode, used as next key, in teletext mode used as list key.
18. **◀/TV**: In USB mode, used as previous key, in teletext mode used as hold key.
19. **TV**: In teletext mode used as index.
20. **■**: Press to stop play in USB mode.
21. **INFO**: To display the program information of the show you are watching, press the info button.
22. **FREEZE**: Press to freeze the picture you are watching.
23. **↺**: Press to display and select the available video sources.
24. **EXIT**: To return to the previous menu or exit menu.
25. **CH+/CH-**: To access the next or previous channels.
26. **REC**: Press to record the TV program you are watching in DTV Mode.
27. **RECALL**: DTV Mode: RECALL: Jumps to last channel viewed.

TELETEXT

Teletext is an information system broadcast by certain channels which can be consulted like a newspaper. It also offers access to subtitles for viewers with hearing problems or who are not familiar with the transmission language (cable networks, satellite channels, etc.)

Press :	You will obtain:
TEXT	This is used to call or exit teletext modes. The summary appears with a list of items that can be accessed. Each item has a corresponding 3 digit page number. If the channel selected does not broadcast teletext, the indication 100 will be displayed and the screen will remain blank (in this case, exit teletext and select another channel).
SELECTING A PAGE 	Enter the number of the page required using the 0 to 9 up/down. Example: page 120, enter 120. The number is displayed top left, the counter turns and then the page is displayed. Repeat this operation to view another page. If the counter continues to search, this means that the page is not transmitted. Select another number.
DIRECT ACCESS TO THE ITEMS 	Coloured are as are displayed at the bottom of the screen. The 4 coloured keys are used to access the items or corresponding pages. The coloured areas flash when the item or the page is not yet available.
INDEX	This returns to the contents page (usually page 100).
SUB PAGE	Certain pages contain sub-pages which are automatically displayed successively. This key is used to stop or resume sub-page acquisition. The indication appears top left.
HOLD	To freeze the page.
REVEAL	To display or hide the concealed information (games solutions).
LIST	The user can set four favorite pages to be directly linked to the four color keys. While list mode is activated, it is not possible to use TOP or FLOW navigation with the color keys. The favorite page numbers should be stored and restored to/from nonvolatile memory for each channel by the system software.

3). Press the ▼▲ buttons to select DVB-T/DVB-C/DVB-S. Press select DVB-T and then press the OK button to confirm.

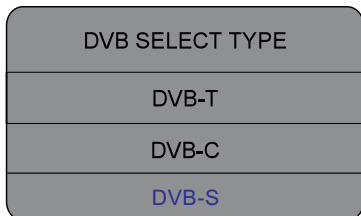

4). In the Tune Type menu, press the ◀▶ buttons to select ATV / DTV / DTV + ATV. Press the ▼ button and then press the ◀▶▼▲ buttons to select the country where you will operate the TV. Press the OK button to confirm.

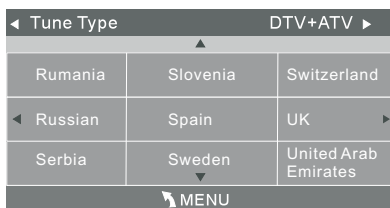

5). Channel tuning will commence. This operation may take up to several minutes. The display will show the progress of the tuning and the number of channels found.

6). If you want to skip the ATV tuning, press the MENU button to interrupt the tuning half way. A pop-up screen will be displayed, press the ◀ button to select YES to confirm. You will then go straight to DTV tuning. You may repeat the above step if you also want to skip the DTV tuning.

7). After tuning is complete, the channels are arranged in a preset order. If you wish to skip channels, modify the preset order or rename channels, select Programme Edit under the channel menu.

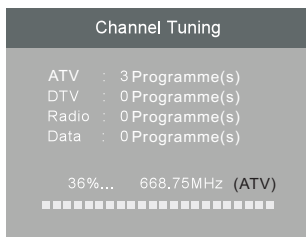

1.2 Auto Tuning (DVB-C)

1). Press the MENU button and then press the ◀▶ buttons to select the CHANNEL menu.

2). Press the ▼▲ buttons to select Auto Tuning and then press the OK button.

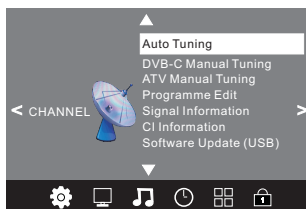

3). Press the ▼▲ buttons to select DVB-T/DVB-C/DVB-S. Press select DVB-C and then press the OK button to confirm.

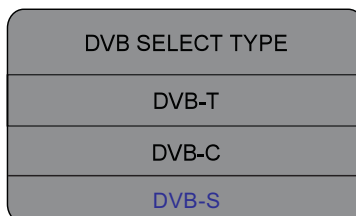

4). Press ▼▲ buttons to select Scan type/Symbol(Ks/S) press the OK button to confirm.

DVB-C Scan Menu	
Scan type	Full
Frequency	610000
Network ID	Auto
Symbol(KS/S)	Auto
Ⓞ OK	↶ MENU

5). In the Tune Type menu, press the ◀▶ buttons to select ATV / DTV / DTV + ATV. Press the ▼ button and then press the ◀▶▼▲ buttons to select the country where you will operate the TV. Press the OK button to confirm.

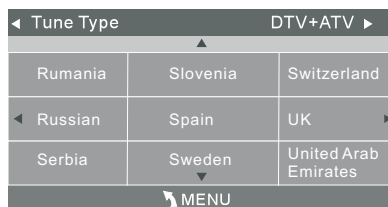

Note:

Auto volume: only available when the input signal volume is too large or distortion.

4. TIME MENU

The fourth item of the menu is the TIME MENU You can adjust the clock, power on/off time, sleep time etc Press ◀▶ to move, press OK to adjust.

**NOTE:**

Within 15 minutes there is no signal, the TV will auto sleep.

5. OPTION MENU

The fifth item of the MENU is the OPTION MENU. You can adjust the Menu language, Audio language, Subtitle language etc.

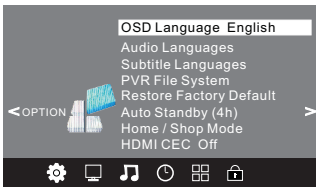

In PVR File system menu you can set up USB disk for PVR.

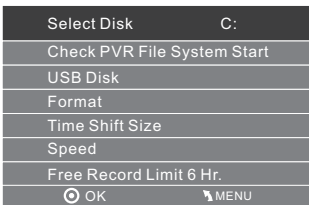
**NOTE:**

Restore factory default will clear all the programs and password.

6. LOCK MENU

The sixth item of the menu is the LOCK MENU You can lock system, set password, block program and set parental guidance. Once you set the lock system on, you can not search the channels.

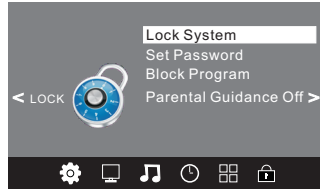
**NOTE:**

The default pass word is 6666.

Block program: Press ▼▲ to choose the program ,press teletext green button to block the program. If you want unblock the program, pls enter the main menu , input the password, then press green button again. Parental guidance: Press ◀▶ to choose rating.

7. USB

Press the source button and then select USB item to enter the USB menu.

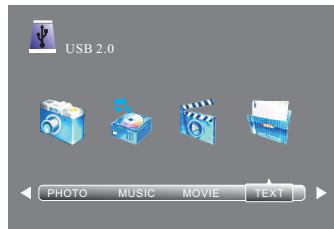

Please make sure that the USB device have plugged in the slot. There are four type media item can be selected, such as photo, music, Movie, and text. Select the type media item by pressing ◀▶ , press OK button to enter the disk selection menu.

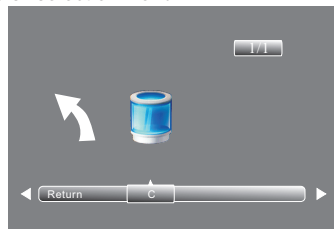

Press the ◀▶ to select the right disk and press OK to display media files and folder list or choose Return to back to the media type selection menu.

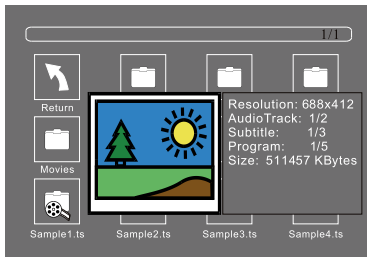

Select the media file by pressing ◀▶ or ▼▲, then the preview frame will pop up. Press the button ▶ to play the media file in full screen. When the media file (photo, music, Movie, or text type) is playing, press the OK or Info button can display the control bar.



Press ◀▶ to select the function icon, press OK button to confirm the function.

Press ▼▲ or EXIT button to exit the control bar.

NOTE:

You can adjust the audio track, or program in the Info menu while Playing the video file. Choose the Info icon and press OK can display the Info MENU.

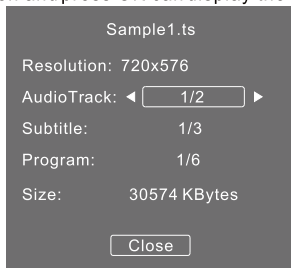

USB playback is supported for the following photo file formats:

- JPEG (JPEG format, files with the extension ".jpg")
- BMP (files with the extension ".bmp")
- PNG (files with the extension ".png")

USB playback is supported for the following music file formats:

- MP3 (files with the extension ".mp3")

USB playback is supported for the following text file formats:

- TXT (files with the extension ".txt")

USB playback is supported for the following movie file formats:

- TS (MPEG2 & H.264)

8. EPG Menu (Electronic Program Guide).

The EPG menu is used to look at what is being broadcasted on DTV or Radio channel in the day. To access the EPG menu, press the EPG button, the following menu will be displayed:

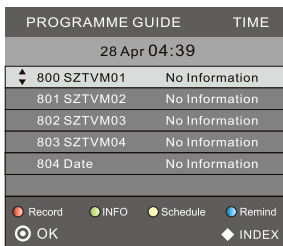

1. INFO

Use ◀▶ to choose the programs, Press INFO key, you can display the highlight program's information.

2. Schedule

Press the teletext yellow key, it can list all the reminder schedule, press ▼▲ to choose the list, press red key ● DELETE to delete the schedule list, Press YELLOW to return to EPG menu.



3. Record

Press the red key, it can set the program to be recorded.

4. Remind

Press the blue key to choose one program and set up one reminder time, the TV screen will skip to the chosen program in the reminder time automatically.

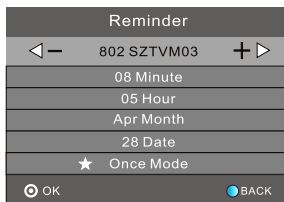

8.DVB-S2 Operation

8.1 First Time Installation

Please press the source button to enter input menu and use/ direction buttons to select DVB-S2 and press OK key to confirm. The Channel List for ASTRA is already installed. You are now ready to watch TV.

Note

If you are using different satellites please follow the system settings instructions to set up the satellite. If you are using more than one Satellite you need to assign the satellites the correct DiSEqC-LNB that is used in your satellite installation.

8.2 Satellite Managment

Configure the settings of satellites.

Satellites' list: Press ▼/▲ to select a satellite, whose settings will be shown at right side.

LNB Type: Press ◀/▶/OK to show the list of LNB Types which is shown as frequencies of local oscillator. You also can enter frequency by User Single, User Dual at bottom of the list.

LNB Power: Press ◀/▶ to set the LNB power.

22K: Press ◀/▶ to switch on or off the 22K, which is set with auto when LNB Type is dual local oscillator.

Toneburst:	Enable or Disable the toneburst switcher.
DiSEqC1.0:	Select the right port up to 4 for the right LNB.
DiSEqC1.1:	Select the right port up to 16 for the right LNB.
Motor:	Press LEFT/RIGHT to select DiSEqC1.2 or DiSEqC1.3. Then Press OK to show the menu to set position.
DiSEqC1.2:	Move the motor to a right position to lock the signal.
DiSEqC1.3:	Move the motor according to the local and satellite positions.

Motor Settings:	Select DiSEqC and press OK to open.
Move Auto:	Press LEFT/RIGHT to start to move West/East. It will be stopped automatically when the signal is locked.
Move Continue:	Press LEFT/RIGHT to start to move West/East. It will keep moving until you stop it.
Move Step[1]:	Press LEFT/RIGHT to move just a step.
Store Position:	Store current position of motor.
Goto Position:	Press LEFT/RIGHT to goto the position stored.
Goto Reference:	Rest all the positions.
Goto X:	Goto the position calculated from the local and satellite positions.

8.2.1 Satellite settings

Add satellites:

Press **RED** to add a new satellite, in which you must input an unique longitude, and edit the satellite's name with soft keyboard.

Edit satellites:

Press **GREEN** to edit the focused satellite.

Delete satellite:

Press **YELLOW** to delete the focused satellite.

Press **OK** to confirm.

8.2.2 Transponder

Press **EPG** to switch the list to show transponders of the focused satellite. Also you can press **EPG** to switch back to satellites' list.

Add transponder:

Press **RED** to add a new transponder. It can't save an existing TP under the same satellite.

Edit transponder:

Press **GREEN** to edit the focused transponder. It can't save an existing TP under the same satellite.

Delete transponder:

Press **YELLOW** to delete the focused transponder. Press **OK** to confirm.

Single Transponder Scan:

Press **BLUE** to pop the menu of scanning setting. After configuring the settings, Press **OK** to start scanning.

Multi-Transponder Scan:

Press **OK** to select transponders with the mark "√", then press **BLUE** to pop the menu of scanning setting. After Configuring the settings, press **OK** to start multi-transponder scanning.

8.2.3 Channel search

Single Satellite Scan:

Press **BLUE** to pop the menu of scanning settings.

Scan Mode: Press ◀/▶ to select default, which scan the default transponders built in, Blind Scan and NetWork, which scan with NIT on.

Crypted: Press ◀/▶ to select All Channels or FTA Channels;

Service Type: Press ◀/▶ to select ALL , DTV or Radio. Press **OK** to start scanning with the above settings. Multi-Satellites Scan:

Press **OK** to select satellites with the mark "√" , then press **BLUE** to pop the menu of scanning setting. After Configuring like single satellite scan, press **OK** to start multi-satellites scan.

8.3 Program Edit

To edit your program preferences (rename, skip, favourite, move or delete), you will need to enter the Program Edit Menu.

Delete a TV or Radio Program

Select the program and then press the **RED** button to delete the channel.

Move a TV or Radio Program

Select the preferred program then press the **YELLOW** button. Press ▼/▲ to move the program. Press **YELLOW** again to confirm.

Skip TV or Radio Program

Select the program you would like to skip and press the **BLUE** button. A skip symbol is displayed. The program is marked as a skip.

Set Favourite Program

Press ▼/▲ to choose the program , press **FAV** button , it will show ♥ on the right side of the program. Choose the **FAV** program , press **FAV** button again , you can cancel the **FAV**, the ♥ will disappear. Once your favorite group is created, you can press the **FAV** key to quickly access your favorite channel.

8.4 Signal information

It shows the signal quality and signal strange by selectet channel.

8.5 CI information

It shows informations about the CI card that is connectet to tv.

8.6 EPG (Electronic program guide)

The EPG is an on-screen TV guide that shows scheduled programs seven days in advance for every tuned channel. Press the **EPG** button on the Remote Control to access guide. It will show a list with the current runprogrammms.

Select "Programm Guide" and press ◀/▶ to switch between Time / Channel.

You can use the ▼/▲ key to select the preferred program.

Time: An overview will be shown about the broadcast to the selectet date to current time from the programm.

- Select the "Date / Timer" display and press ◀/▶ to edit the date.

Channel:An overview will be shown about the broadcast course of the selectet channel on day you edit befor.

- Select the programm display and press ◀/▶ to switch the channel

Remind:Use BLUE botton to open the reminder setting. Press "Ok" to acknowledge the edit settings.

The made settings will be stored in your schedule list.



















Record:Use RED botton to open the record setting. Pres "Ok" to acknowledge the edit settings.

The made settings will be stored in your schedule list.

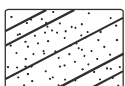
Info:Use Green botton to open the information about the selectet broadcast.

Schedule:Use YELLOW botton to open the schedule list from your records and remind settings.

Selectet items can be delete with "RED" botton.

Trouble phenomenon Symptom		Inspection Check	
Picture	Audio		
 Snow	 Noise		antenna position, direction or connection
 Ghost	 Normal audio		antenna position, direction or connection
 Interference	 Noise		electronic equipment, car/ motorcycle, fluorescent light
 Normal Picture	 Mute		Volume (check if mute is activated or if the audio system connections are not correct)
 No picture	 Mute		Power cord is not inserted Power switch is not opened Contrast and brightness/volume setup Press standby key on the remote control for inspecting
 No colour	 Normal audio		Colour control
 Picture breaking up	 Normal audio or weak		retune channel
 No colour	 Noise		TV system
 There is black bar on top and bottom	 Normal audio		Change aspect to zoom

1、	Consignes et précautions de sécurité.....	2-3
2、	Introduction.....	4
3、	Installation.....	5-9
4、	Télécommande.....	10-11
5、	Utilisation de la télé.....	12-20
6、	Guide de dépannage.....	21

CONSIGNES DE SECURITE IMPORTANTES

- 1) Lisez les instructions.
- 2) Conservez ces instructions de sécurité.
- 3) Observez tous les avertissements.
- 4) Veuillez respecter toutes les consignes de sécurité.
- 5) N'utilisez pas cet appareil près de points d'eau.
- 6) Nettoyez uniquement avec un chiffon doux et sec.
- 7) N'obstruez pas les ouvertures d'aération, installez l'unité conformément aux instructions du fabricant.
- 8) Le produit doit être placé loin des sources de chaleur telles que des radiateurs, conduits d'air chaud, fours ou autres produits (amplificateurs inclus) produisant de la chaleur.
- 9) N'essayez pas de contourner le dispositif de sécurité de la fiche polarisée. Demandez à un électricien de remplacer votre prise de courant si vous n'arrivez pas à y insérer complètement la fiche.
- 10) Les cordons électriques doivent être disposés de manière à ce que l'on ne marche pas dessus, notamment au niveau des fiches, prises de courant et aux points de sortie de l'appareil.
- 11) Utilisez uniquement les accessoires recommandés par le fabricant.
- 12) Débranchez l'unité lors d'orages et de longues périodes de non-utilisation.
- 13) Ne faites réparer l'appareil que par du personnel d'entretien qualifié.
Une réparation est nécessaire lorsque l'unité est endommagée, le cordon ou la fiche d'alimentation est endommagé, un liquide a été renversé sur l'unité ou un objet s'est introduit dans le boîtier de l'unité, l'unité a été exposée à l'eau ou à la pluie, l'unité fonctionne de manière anormale ou a subi une chute.
- 14) La fiche d'alimentation est utilisée comme dispositif de débranchement de l'appareil, elle doit rester facilement accessible.
- 15) N'obstruez jamais la ventilation de l'unité en couvrant les orifices de ventilation avec des objets tels qu'un journal, une nappe, un rideau, etc.
- 16) Aucune source de flamme nue, telle qu'une bougie allumée, ne doit être posée sur l'unité.
- 17) Il faut tenir compte de la protection de l'environnement lors de l'élimination des piles.
- 18) Utilisez l'unité sous des climats modérés.
- 19) L'appareil ne doit pas être exposé au ruissellement ni à la projection d'eau et aucun objet contenant un liquide, tel qu'un vase, ne doit être posé dessus.
- 20) Pour éviter toute blessure causée par le renversement de l'appareil, veuillez toujours à ce que celui-ci soit totalement placé sur la surface d'une table en position horizontale.



Ce symbole indique la présence d'une tension dangereuse dans l'appareil constituant un risque de choc électrique.



Ce symbole indique que la documentation fournie avec l'appareil contient des instructions d'utilisation et d'entretien importantes.

AVERTISSEMENT :

N'exposez pas ce produit à la pluie ou à l'humidité afin de réduire les risques d'incendie ou d'électrocution.

AVERTISSEMENT :

N'exposez pas les piles aux rayons de soleil, aux sources de flammes ou toute autre source de chaleur similaire.

AVERTISSEMENT :

L'utilisation d'un casque ou d'écouteurs avec un volume sonore trop fort peut causer une perte auditive.



Ce symbole indique que ce produit comprend une double isolation entre une tension dangereuse et les parties accessibles par l'utilisateur. Utilisez seulement des pièces de rechange identiques lors des réparations.



Ce symbole indique que ce produit ne doit pas être mis au rebut avec les déchets ménagers et ce dans tous les pays de l'Union Européenne. En aidant à la récupération séparée, vous aidez à garantir que les produits seront recyclés d'une façon appropriée et ainsi à préserver les ressources naturelles et à protéger l'environnement et la santé humaine. Ramenez donc cet appareil aux points de collecte appropriés ou retournez-le au revendeur auprès duquel vous l'avez acheté. Ainsi il sera recyclé et contribue à préserver l'environnement.

	ATTENTION RISQUES D'ELECTROCUTION NE PAS OUVRIR!	
ATTENTION		
AFIN DE REDUIRE LES RISQUE DE CHOC ELECTRIQUE, N'ENLEVEZ PAS LE COUVERCLE (OU LE PANNEAU ARRIERE), AUCUNE PIECE A L'INTERIEUR NE PEUT ETRE REPARÉE PAR L'UTILISATEUR. POUR TOUTE RÉPARATION, VEUILLEZ FAIRE APPEL À UN TECHNICIEN QUALIFIÉ.		

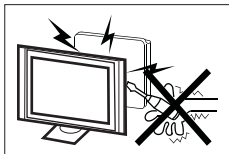

Des hautes tensions dangereuses existent à l'intérieur de cet appareil. Ne déposez pas le panneau de sécurité à l'arrière du téléviseur. Pour toute réparation, veuillez faire appel à un technicien qualifié.

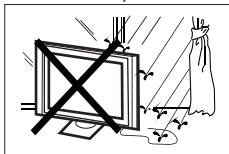

Pour prévenir tout risque d'incendie ou d'électrocution, n'exposez pas cet appareil à la pluie et à l'humidité.

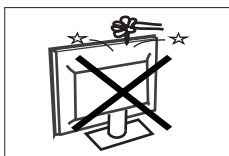

N'introduisez pas d'objets étrangers par les fentes des panneaux du téléviseur. Ne renversez jamais de liquide sur le récepteur du téléviseur.



Ne bloquez pas les fentes d'aération du panneau arrière. L'aération est essentielle pour éviter que les composants électriques ne tombent en panne.

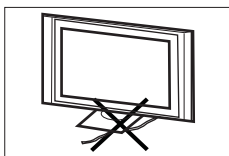

Ne coinciez pas le cordon d'alimentation sous le récepteur de télévision.

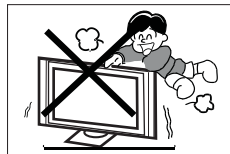

Ne montez jamais sur le téléviseur, ne vous appuyez pas dessus et ne le poussez pas brusquement sur son socle. Prêtez une attention particulière aux enfants. Risque de blessures graves en cas de chute.

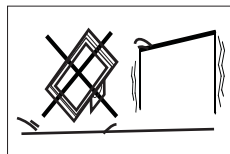

Ne placez pas le téléviseur sur un chariot, une étagère ou une table instable. Le téléviseur risque de tomber et peut provoquer des blessures graves et des dommages matériels importants.

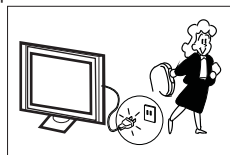

Débranchez le téléviseur du secteur s'il ne va pas être utilisé pour une longue période.

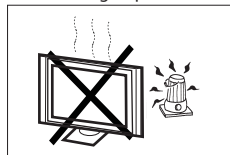

N'exposez pas le téléviseur directement au soleil ou à des sources de chaleur. Ne posez pas le récepteur télé directement au-dessus d'autres équipements qui dégagent de la chaleur tels que magnétophones à cassettes, amplificateurs audio etc. Ne posez pas des sources de flamme nue, telles que des chandelles allumées, au-dessus du téléviseur.

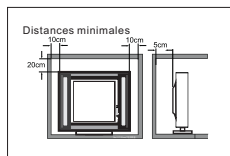

Si le téléviseur est placé dans un compartiment fermé, il faut veiller à respecter les distances minimales. L'accumulation de chaleur réduit la durée de vie de service de votre téléviseur et peut aussi être dangereuse.

Fonctionnalités principales

- ① Utilisable comme écran télé, moniteur d'affichage ou écran pour PC ;
- ② Grande luminance et large angle de la visualisation ;
- ③ Interface HDMI ;
- ④ Lecteur multimédia (USB) ;

Accessories

Télécommande Infrarouge.....	1
Pile (AAA).....	2
Guide d'utilisation.....	1

Fiche technique

Taille (diagonale)	40"
Résolution	1920 x 1080
Format d'image	16 : 9
Système TV	PAL-B/G, I, D/K SECAM-B/G, D/K, L, L' DVB-T, DVB-C, DVB-S
Mémorisation des numéros des chaînes	1500(DTV); 100(ATV)
Format de signal	PAL/SECAM/MPEG2/MPEG4/H.264
Tension d'entrée	AC 100-240V 50/60Hz
Consommation	78W
Consommation en veille	≤0.5W
Puissance de sortie audio (THD ≤7%)	2x8W
Signal d'entrée	RGB analogique (VGA) x 1 2 Interfaces HDMI (Interface Multimédia Haute définition) Entrée vidéo Composite x 1 Entrée Audio x 1 PC Audio x 1 YCb (Pb) Cr (Pr) x 1 1 USB Fx 1 1 x CI 1 x SCART LNB IN x 1
Sortie de signal	Casque x 1 COAXIAL x 1
Résolution horizontale (lignes TV)	Entrée vidéo composite >= 350 Y Cb(Pb) Cr(Pr) >=400

Instructions d'assemblage du socle de base



Placez le téléviseur sur une surface plane avec l'écran vers le bas. A cause de la taille et du poids de ce téléviseur, il est recommandé de faire appel à 2 personnes pour la déplacer. Veillez à ce que la table ou le bureau que vous utilisez soit plane, totalement propre, et placez une serviette douce entre la face de l'écran et la table pour protéger ce dernier.

1. Placez le téléviseur sur une surface plane avec l'écran orienté vers le bas. Utilisez un tissu pour protéger l'écran. Alignez la surface arrière du socle avec les trous de vis réservés sur le téléviseur.

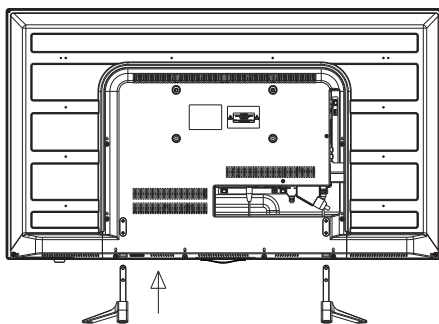

2. Installez quatre vis dans les quatre trous et les serrez à l'arrière du téléviseur pour compléter l'installation.

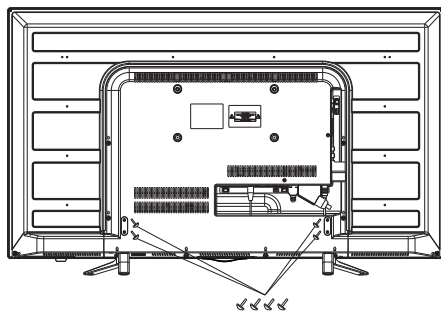

Vis (4 x 26PWM) x 4

Panneau avant

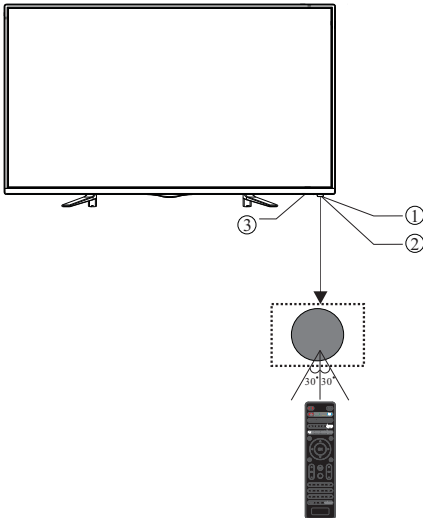

- 1. Récepteur de la télécommande
- 2. Témoin DEL : ROUGE ● VEILLE
- 3. Panneau de commandes

PANNEAU DE COMMANDES

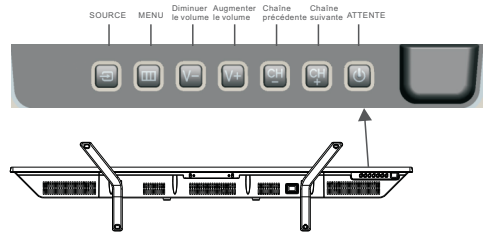

- 1.SOURCE :**
Pour afficher le Menu Source.
- 2.MENU :**
Permet d'afficher le menu principal.
- 3.V-/V+ :**
Permet de régler le volume.
Sous un MENU, utilisez les touches « V+ » et « V- » pour régler l'option sélectionnée.
- 4.CH+/CH- :**
En mode Télévision, utilisez les touches « CH+ » et « CH- » pour changer de chaîne de télévision.
Sous un MENU, utilisez les touches « CH+ » et « CH- » pour sélectionner une option.
- 5.ATTENTE**
Appuyez sur cette touche pour mettre en marche l'unité depuis le mode Attente.
Appuyez à nouveau sur cette touche pour activer à nouveau le mode STANDBY.

REAR AV Connections



Présentation des connecteurs (de gauche à droite) :
 Prise secteur t, Entrée YPbPr, Entrée VIDEO, Entrée AUDIO, Sortie COAXIALE, LNB IN, Entrée SCART.
 Remarque : VIDEO et YPbPr partagent un seul canal audio.

Connexions AV arrière (côté)



Présentation des connecteurs (de gauche à droite) :
 USB, HDMI2, HDMI1, HEADPHONE, CI, PC AUDIO, VGA, RF.
 Remarque : Lorsque le connecteur HDMI reçoit un signal DVI, les signaux audio sont transmis via le connecteur AUDIO ORDINATEUR.

ANTENNA

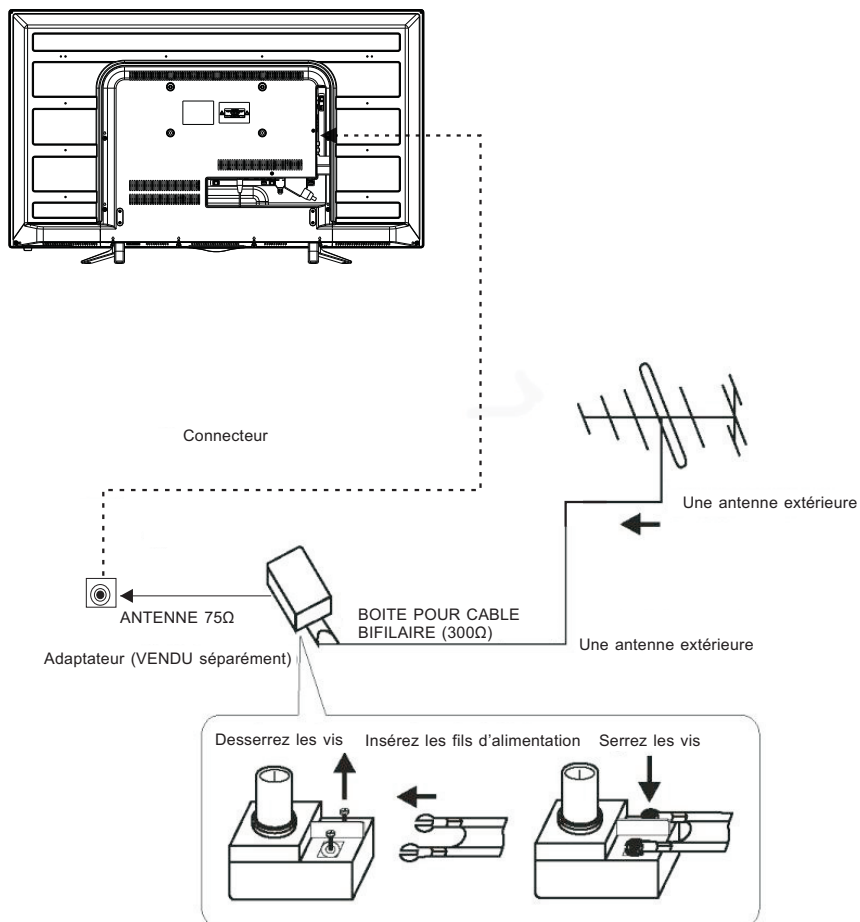

Remarque :
Raccordements de l'antenne : IEC (femelle).
Impédance d'entrée : 75 ohms, non équilibré.

Ordinateur

ÉTAPES :

Assurez-vous que le téléviseur et l'ordinateur soient hors tension.

1. Connectez les cordons VGA et audio
2. Branchez le cordon d'alimentation
3. Mettez en marche le téléviseur, activez le mode Ordinateur
4. Mettez en marche l'ordinateur

Cette séquence est très importante.

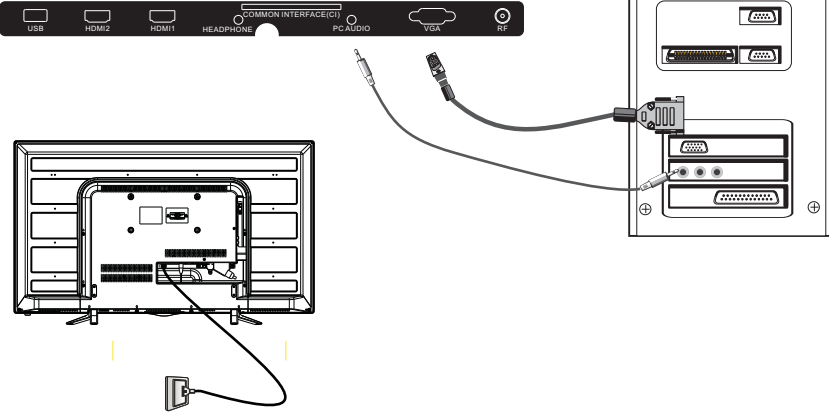

MODE PRÉRÉGLÉ (PC)

	RESOLUTION	Fréq. hor. (Hz)	Fréq. vert. (Khz)
1	800*600	60	37.88
2	1024*768	60	48.36
3	1366*768	60	47.7

REMARQUE : Fréq. V. PC (Hz) inférieure à 60Hz.

MODE PRÉRÉGLÉ (HDMI)

	RESOLUTION	Fréq. hor. (Hz)	Fréq. vert. (Khz)
1	800*600	60	37.88
2	1024*768	60	48.36
3	1360*768	60	47.7
4	1280*768	60	47.3
5	1920*1080	60	67.5

EQUIPEMENT AV

Ce téléviseur offre un groupe AV et un groupe YPbPr pour faciliter la connexion de magnétoscopes, DVD ou d'autres équipements vidéo. Reportez-vous également au guide d'utilisation de l'appareil à connecter.

Vous pouvez utiliser les connecteurs d'entrée du téléviseur de la manière suivante.

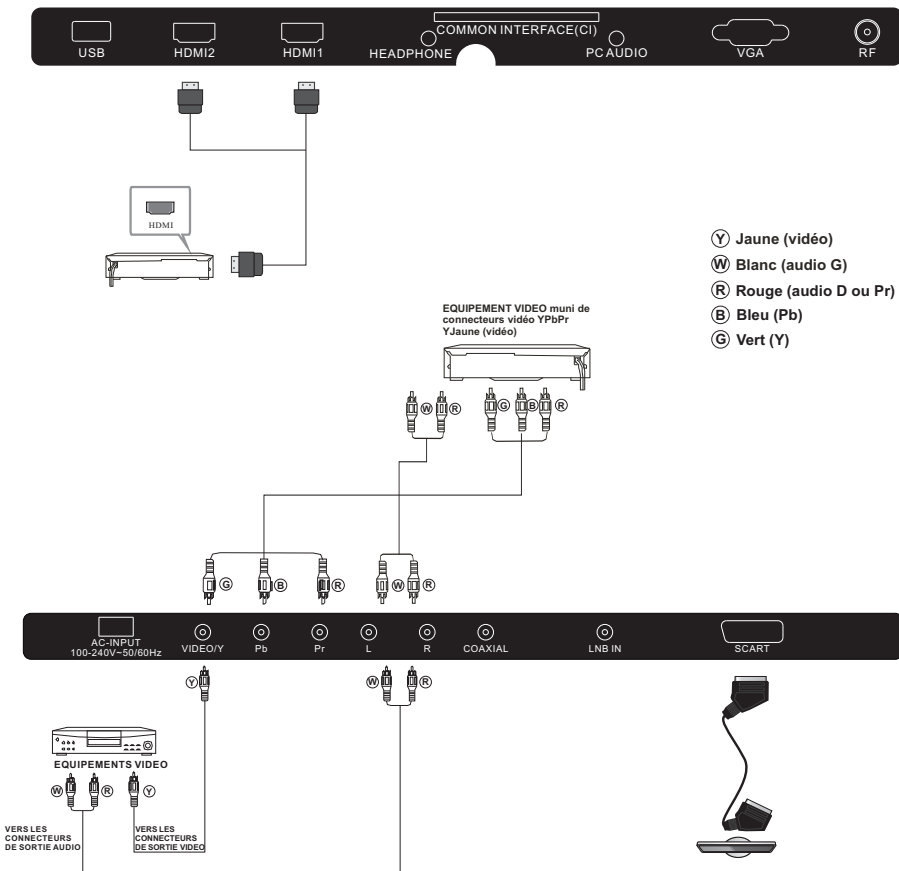

L'unité peut être raccordée aux appareils suivants : Magnétoscope, lecteur multi disques, lecteur DVD, caméra, console de jeux, système stéréo, etc...

Le mode vidéo YPbPr supporte les résolutions suivantes : 480i, 576i, 480p, 576p, 720p, 1080i, 1080p.

Remarque :

- 1.VIDEO et YPbPr partagent un seul canal audio.
- 2.Lorsque le port HDMI reçoit un signal DVI, le canal « PC Audio » bascule pour recevoir l'audio du port HDMI.
- 3.Parfois, cela n'est pas supporté dans d'autres appareils car ils fournissent des signaux non standards.

TELECOMMANDE

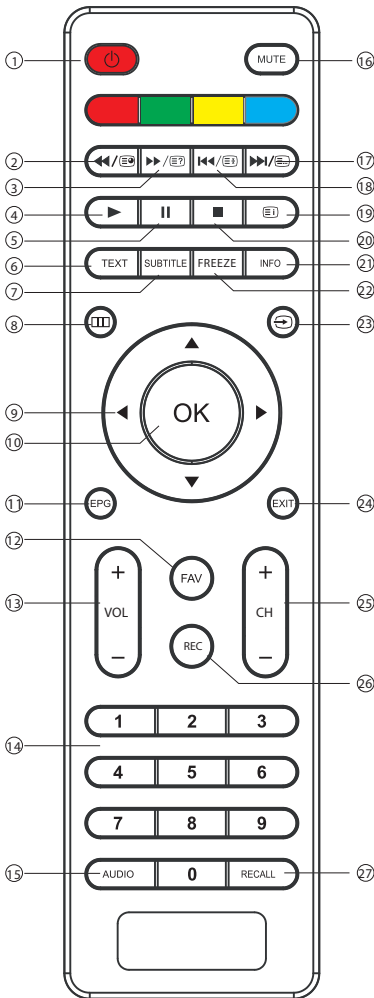

- PUISSANCE** : Mise en marche ou sur veille du téléviseur.
- ◀/📺 : En mode USB, utilisée comme touche retour rapide, en mode télétexte utilisée comme touche sous-page.
- ▶/📺 : En mode USB, utilisée comme touche avance rapide, en mode télétexte utilisée comme touche révéler.
- ▶ : Appuyez en mode USB pour lancer ou continuer la lecture.
- ⏸ : Appuyez en mode lecture USB pour suspendre la lecture.
- TEXT** : Pour entrer ou télétexte.
- SUBTITLE** : Pour activer les sous-titres, appuyez sur la touche SUBTITLE en mode DTV.
- 📺 : Permet d'afficher le menu principal.
- CURSOR** : Permet de se déplacer dans les menus.
- OK** : Permet de confirmer votre sélection.
- EPG** : Affichage des informations sur le programme en cours et sur le programme à venir en mode DTV.
- FAV** : Pour accéder à votre liste de chaînes favorites en mode TV ou DTV.
- VOL +/-** : Pour régler le niveau sonore.
- TOUCHES CHIFFREES** : Pour accéder directement aux chaînes.
- AUDIO** : Pour sélectionner les modes audio/langues proposés par les programmes de télévision.
- SON COUPÉ** : Pour couper/rétablir le son.
- ▶/📺 : En mode USB, utilisée comme touche suivant, en mode télétexte utilisée comme touche liste.
- ◀/📺 : En mode USB, utilisée comme touche précédent, en mode télétexte utilisée comme touche Hold.
- 📺 : En mode télétexte utilisé comme touche index.
- : Appuyez pour arrêter la lecture en mode USB.
- INFO** : Pour afficher les informations sur le programme de l'émission en cours, appuyez sur la touche INFO.
- FIGER** : Appuyez pour figer l'image en cours.
- 📺 : Appuyez sur cette touche pour sélectionner une source d'entrée disponible.
- EXIT** : pour retourner au menu précédent ou quitter le menu.
- CH+/CH-** : Pour accéder aux chaînes suivantes ou précédentes.
- REC** : Appuyez pour enregistrer l'émission télé en cours en mode DTV.
- RECALL** : Mode DTV : RETOURNER : aller à la dernière chaîne regardée.

TÉLÉTEXTE

Le télétexte est un système d'information diffusé par certaines chaînes, qui se consulte comme un journal. Il offre également l'accès aux sous-titrages pour les personnes malentendantes ou qui ne sont pas familiers avec la langue de transmission (réseaux câblés, chaînes satellites, etc.)

Appuyez sur :	Vous obtenez :
TEXTE	Il est utilisé pour appeler ou quitter le mode télétexte. Le sommaire apparaît avec une liste d'éléments qui peuvent être accédés. Chaque élément a un numéro de page correspondante de 3 chiffres. Si la chaîne sélectionnée ne diffuse pas de télétexte, l'indication 100 s'affiche et l'écran reste noir (dans ce cas, quittez le télétexte et sélectionnez un autre canal).
SÉLECTION D'UNE PAGE ▲ ○ ○ ○ ▼ ○ ○ ○ ○ ○ ○ ○	Entrez le numéro de la page désirée à l'aide de touches 0 à 9 et haut/bas. Exemple : page 120, entrez 120. Le numéro est affiché en haut à gauche, le compteur tourne, puis la page est affichée. Répétez cette opération pour afficher une autre page. Si le compteur continue à chercher, cela signifie que la page n'est pas transmise. Sélectionnez un autre numéro.
ACCÈS DIRECT AUX ÉLÉMENTS ● ● ● ●	Les touches de couleur sont comme elles sont affichées en bas de l'écran. Les 4 touches colorées permettent d'accéder aux rubriques ou aux pages correspondantes. Les zones colorées clignotent lorsque la rubrique ou la page n'est pas encore disponible.
INDEX	Cela renvoie à la page sommaire (généralement la page 100).
SOUS-PAGE	Certaines pages contiennent des sous-pages qui sont automatiquement affichées successivement. Cette touche permet d'arrêter ou reprendre la sous-page. L'indication apparaît en haut à gauche.
FIGER	Pour figer la page.
RÉVÉLER	Pour afficher ou masquer les informations cachées (solutions de jeux).
LISTE	L'utilisateur peut définir quatre pages préférées à être directement liées aux quatre touches de couleur. Lorsque que le mode liste est activé, il n'est pas possible d'utiliser la navigation Haut et Bas avec les touches de couleur. Les numéros des pages préférées sont conservés et restaurés dans/de la mémoire non volatile pour chaque canal par le logiciel du système.

Guide d'installation



1). Utilisez les touches ◀▶▼▲ pour naviguer dans le menu et modifier les réglages. Appuyez sur OK pour confirmer. Sélectionnez la langue souhaitée des menus.

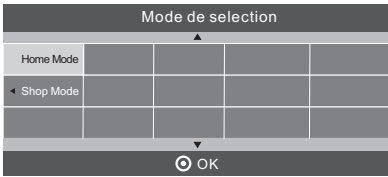

2) Utilisez les touches ◀▶▼▲ pour sélectionner Home Mode ou Shop Mode, appuyez sur pour confirmer.

Modes Accueil ou Boutique

Le Home Mode est un mode d'économie d'énergie. Le Home Mode est recommandé pour une utilisation normale, c'est le réglage par défaut.
 2. Le Shop Mode est utilisé par les revendeurs pour la publicité ou la présentation du produit. Le Shop Mode offre une image plus lumineuse que le Home Mode.
 3) Appuyez sur les touches pour sélectionner DVB-T/ DVB-C/ DVB-S puis appuyez sur OK pour confirmer.

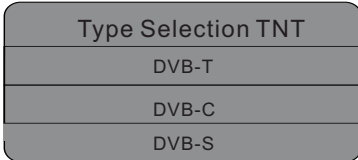

a. Si vous sélectionnez DVB-T, l'étape suivante sera Recherche et Pays, appuyez sur OK pour lancer la recherche.

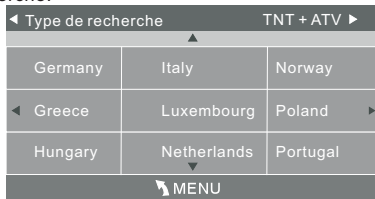

b. Si vous sélectionnez DVB-C, l'étape suivante consiste à configurer le système DVB-C tel que (le type de recherche/Fréquence/ID Réseau /Symbole (KS/S)), puis d'appuyer sur OK pour accéder au menu de sélection du type de recherche et du pays ; cette étape est la même que celle pour DVB-T, sélectionnez le type de recherche (DTV/ATV). Sélectionnez le bon pays, appuyez sur OK pour lancer la recherche.

c. Si vous sélectionnez DVB-S, vous pouvez charger la liste des chaînes DVB-S par défaut ou lancer une nouvelle recherche des chaînes.

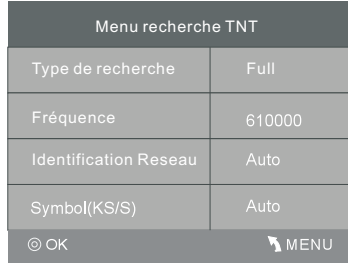

4). La recherche des chaînes démarre. Cette opération peut durer plusieurs minutes. L'écran affiche l'état d'avancement de la recherche et le nombre de chaînes trouvées.

5). Si vous voulez ignorer la recherche ATV, appuyez sur la touche MENU pour l'interrompre. Un écran s'affiche, appuyez sur la touche ◀ pour sélectionner YES (OUI) pour confirmer. Vous serez redirigé directement à la recherche DTV. Vous pouvez répéter l'étape ci-dessus si vous voulez ignorer recherche DTV. Un rappel d'installation apparaîtra la prochaine fois vous allumez le téléviseur.

6). Une fois la recherche terminée, les chaînes seront disposées dans un ordre préétabli. Si vous souhaitez ignorer des chaînes, modifier l'ordre des chaînes préréglées ou les renommer, sélectionnez Programme Edit dans le menu Channel.

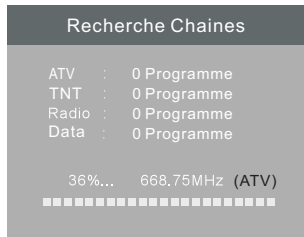

1. MENU CANAL

1. Recherche automatique (DVB-T)

- 1). Appuyez sur la touche MENU, puis utilisez les touches ◀▶ pour sélectionner le menu CHANNEL.
- 2). Appuyez sur les touches ▼▲ pour sélectionner Auto Tuning puis sur OK.

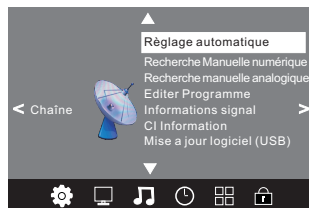

Remarque :

Auto volume : disponible uniquement lorsque le volume du signal d'entrée est trop élevé ou présente une distorsion.

4. MENU TEMPS

Le quatrième élément du Menu principal est le Menu Temps ; vous pouvez régler l'heure, l'heure marche/arrêt, le temps de veille automatique, etc. Appuyez sur ◀▶ pour se déplacer, appuyez sur OK pour régler.

**Remarque :**

Si au bout de 15 minutes il n'y a aucun signal, le téléviseur passe automatiquement en mode veille.

5. MENU OPTIONS

Le cinquième élément du Menu principal est le Menu Options. Vous pouvez choisir la langue des menus, la langue audio, la langue des sous-titres, etc.

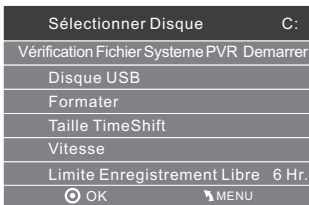

Dans le système de fichiers PVR, vous pouvez configurer le disque USB pour PVR.

**Remarque :**

La restauration des paramètres par défaut, efface tous les programmes et mot de passe.

6. MENU VERROUILLAGE

Le sixième élément du menu est le menu LOCK Vous pouvez verrouiller le système, définissez un mot de passe, bloquer le programme et définir le contrôle parental. Une fois vous activez le système de verrouillage vous ne pouvez pas rechercher des chaînes.

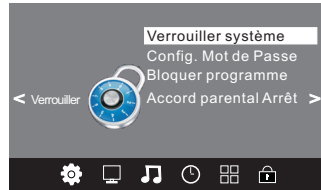
**Remarque :**

Le mot de passe par défaut est 6666.

Verrouillage de programmes : Appuyez sur ▼▲ pour choisir le programme, appuyez sur la touche télétexte verte pour verrouiller le programme. Si vous voulez déverrouiller le programme, accédez au menu principal, entrez le mot de passe, puis appuyez sur la touche verte. Contrôle parental : Appuyez sur ◀▶ de choisir une classification.

7. USB

Appuyez sur la touche Source et sélectionnez USB pour accéder au menu USB.



Assurez-vous que le dispositif USB est inséré dans la fente. Il existe quatre types d'éléments multimédia qui peuvent être sélectionnés, tels que photo, musique, film et texte. Sélectionnez l'élément multimédia en appuyant sur ▶▶, appuyez sur **OK** pour accéder au menu de sélection de disque.

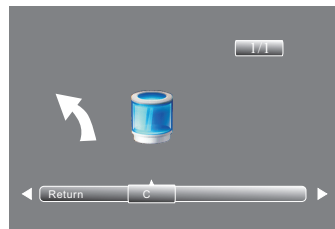

Appuyez sur la touche ◀▶ pour sélectionner le bon disque et appuyez sur **OK** pour afficher les fichiers et dossiers multimédias ou choisir Return pour revenir au menu de sélection du type multimédia.

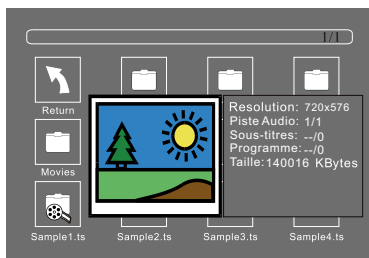

Sélectionnez le fichier multimédia en utilisant **▲▼** ou **◀▶** pour afficher l'image de prévisualisation. Appuyez sur la touche **▶** pour lire le fichier multimédia en plein écran. Lorsque le fichier multimédia (photo, musique, film, ou texte) est en cours de lecture, appuyez sur la touche **OK** ou sur la touche **Info** pour afficher la barre de contrôle.



Appuyez sur **◀▶** pour sélectionner l'icône de la fonction, appuyez sur la touche **OK** pour valider la fonction. Appuyez sur **▼** ou **EXIT** pour quitter la barre de contrôle.

Remarque :

Vous pouvez régler la piste audio, ou programme dans le menu **Info** pendant la lecture du fichier vidéo. Choisissez l'icône **Info** et appuyez sur **OK** pour afficher le Menu **Info**.

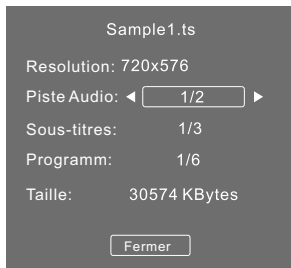

La lecture USB est prise en charge pour les formats de fichiers photo suivants :
 —JPEG (Format JPEG, fichiers avec l'extension « .jpg »)
 —BMP (Fichiers avec l'extension « .bmp »)
 —PNG (Fichiers avec l'extension « .png »)

La lecture USB est prise en charge pour les formats de fichiers audio suivants :
 —MP3 (Fichiers avec l'extension « mp3 »)

La lecture USB est prise en charge pour les formats de fichiers texte suivants :
 —TXT (Fichiers avec l'extension « .txt »)

La lecture USB est prise en charge pour les formats de fichiers vidéo suivants :
 —TS (MPEG2 & H.264)

8.Menu EPG (Guide Électronique des Programmes).

Le Menu EPG est utilisé pour avoir une idée sur les programmes télé et radio de la journée. Appuyez sur la touche **GUIDE** pour accéder au menu EPG (Guide Electronique des Programmes) qui s'affiche comme suit :

Guide des programmes	Horaire
28 Apr 04:39	
800 SZTVM01	No Information
801 SZTVM02	No Information
802 SZTVM03	No Information
803 SZTVM04	No Information
804 Date	No Information
<input type="radio"/> Record <input type="radio"/> INFO <input type="radio"/> Schedule <input type="radio"/> Remind	
<input type="radio"/> OK <input type="radio"/> INDEX	

1. INFO

Utilisez **INFO** pour choisir les programmes. Appuyez sur la touche **INFO**, pour afficher les informations du programme mis en surbrillance.

2. Programme

Appuyez sur la touche **télétexte** jaune pour lister tout le Programme, appuyez sur **▲** pour choisir la liste, appuyez sur la touche **DELETED** pour supprimer la liste de programmes, appuyez sur **JAUNE** pour retourner au Menu EPG.

Calendrier		04:55 28th Apr		Effacer
Horaire	Date	Titre Programme	Nom du satellite	

3. Enregistrer

Appuyez sur la touche **rouge** pour définir le programme à enregistrer.

4. Rappel

Appuyez sur la touche **bleue** pour choisir un programme et mettre en place une heure de rappel, le téléviseur passe automatiquement au programme choisi à l'heure de rappel.

Reminder	
◀	802 SZTVM03 ▶
08 Minute	
05 Heure	
Apr Mois	
28 Date	
★ Une fois Mode	
<input type="radio"/> OK	<input type="radio"/> BACK

8. Utilisation de DVB-S2

8.1 Première installation

Appuyez sur la touche source pour accéder au menu d'entrée, utilisez les touches de direction pour sélectionner DVB-S2 et appuyez sur OK pour confirmer. La liste des chaînes ASTRA est déjà installée. Vous pouvez commencer à regarder la télé.

Remarque

Si vous utilisez différents satellites, suivez les instructions de configuration du système pour régler les satellites. Si vous utilisez plus d'un satellite, vous devez affecter les satellites aux DiSEqC LNB appropriés utilisés dans l'installation de vos satellites.

8.2 Gestion des satellites

Configurez les paramètres des satellites.

Liste des satellites : Utilisez les touches ▼/▲ pour sélectionner un satellite dont les paramètres seront affichés à droite.

Type de LNB : Utilisez les touches ◀/▶/OK pour afficher la liste des types de LNB indiqués comme fréquences de l'oscillateur local. Vous pouvez également entrer la fréquence par User Single, User Dual en bas de la liste.

Alimentation du LNB : Utilisez les touches ◀/▶ pour définir l'alimentation du LNB.

22K : Utilisez les touches ◀/▶ pour activer/désactiver 22K, qui est définie automatiquement lorsque le type du LNB est un oscillateur local double.

Impulsion sonore	Permet d'activer/désactiver le commutateur d'impulsion sonore.
DiSEqC1.0:	Permet de sélectionner le bon port allant jusqu'à 4 pour le bon LNB.
DiSEqC1.1:	Permet de sélectionner le bon port allant jusqu'à 16 pour le bon LNB.
Moteur :	Utilisez les touches Gauche/Droite pour sélectionner DiSEqC1.2 ou DiSEqC1.3. Appuyez ensuite sur OK pour afficher le menu et régler la position.
DiSEqC1.2:	Bien positionnez le moteur pour verrouiller le signal.
DiSEqC1.3:	Positionnez le moteur en fonction des emplacements locaux et ceux des satellites.

Réglage du moteur:	Sélectionnez DiSEqC et appuyez sur OK pour ouvrir.
Déplacement automatique :	Utilisez les touches Gauche/Droite pour se déplacer à l'Ouest/Est. Il sera arrêté automatiquement lorsque le signal est verrouillé.
Déplacement continu :	Utilisez les touches Gauche/Droite pour se déplacer à l'Ouest/Est. Il continuera à se déplacer jusqu'à ce que vous l'arrêtiez.
Déplacement d'un pas [1] :	Utilisez les touches Gauche/Droite pour se déplacer d'un pas.
Mémoriser la position :	Mémorise la position courante du moteur.
Aller à la référence	Réinitialiser toutes les positions.
Aller à la référence	Réinitialiser toutes les positions.
Aller à X :	Aller à la position calculée à partir des emplacements locaux et ceux des satellites.

8.2.1 Réglage Satellite

Ajout de satellites :

Appuyez sur la touche Rouge pour ajouter un nouveau satellite, dans lequel vous devez entrer une longitude unique, et utilisez le clavier virtuel pour modifier son nom.

Modifier un satellite :

Appuyez sur la touche Verte pour modifier le satellite sélectionné.

Supprimer un satellite :

Appuyez sur la touche Jaune pour supprimer le satellite sélectionné.

Appuyez sur OK pour confirmer.

8.2.2 Transpondeur

Appuyez sur **EPG** pour que la liste affiche les transpondeurs du satellite sélectionné. Vous pouvez également appuyer sur **EPG** pour retourner à la liste des satellites.

Ajouter un transpondeur :

Appuyez sur la touche Rouge pour ajouter un nouveau transpondeur. Un TP existant ne peut pas être enregistré sous le même satellite.

Modifier un transpondeur :

Appuyez sur la touche Verte pour modifier le transpondeur sélectionné. Un TP existant ne peut pas être enregistré sous le même satellite.

Supprimer un transpondeur :

Appuyez sur la touche Jaune pour supprimer le transpondeur sélectionné. Appuyez sur OK pour confirmer.

Recherche d'un seul transpondeur :

Appuyez sur la touche Bleue pour afficher le menu des paramètres de recherche. Après avoir configuré les paramètres, appuyez sur OK pour lancer la recherche.

Recherche multi-transpondeur :

Appuyez sur OK pour sélectionner les transpondeur marqués de « √ », puis appuyez sur la touche **Bleue** pour afficher le menu des paramètres de recherche. Après avoir configuré les paramètres, appuyez sur **OK** pour lancer la recherche multi-transpondeur.

8.2.3 Channel search

Recherche pour un satellite :

Appuyez sur la touche **Bleue** pour afficher le menu des paramètres de recherche.

Mode de recherche : Utilisez les touches ◀/▶ pour sélectionner par défaut, qui permet de rechercher les transpondeurs intégrés par défaut, recherche aveugle et recherche réseau, qui font une recherche avec la table NIT activée.

Brouillé : Utilisez les touches ◀/▶ pour sélectionner Toutes les chaînes ou les chaînes en clair;

Type de service : Utilisez les touches ◀/▶ pour sélectionner Tout, DTV ou Radio. Appuyez sur **OK** pour lancer la recherche avec les paramètres ci-dessus.

Recherche multi-satellites :

Appuyez sur **OK** pour sélectionner les satellites marqués de « √ », puis appuyez sur la touche **BLEUE** pour afficher le menu des paramètres de recherche. Après la Configuration, comme pour la recherche pour un seul satellite, appuyez sur **OK** pour lancer la recherche multi-satellites.

8.3 Modifier le programme

Pour modifier vos préférences de programmes (Renommer, ignorer, favoris, supprimer ou déplacer), vous devez accéder au menu Program Edit.

Supprimer un programme TV ou Radio

Sélectionnez le programme puis appuyez sur la touche **ROUGE** pour supprimer la chaîne.

Déplacer un programme TV ou Radio

Sélectionnez le programme, puis appuyez sur la touche **JAUNE**. Utilisez ▼/▲ pour déplacer le programme.

Appuyez de nouveau sur la touche **JAUNE** pour confirmer.

Ignorer un programme TV ou Radio

Sélectionnez le programme que vous souhaitez ignorer et appuyez sur la touche **BLEUE**. Un symbole indiquant que la chaîne est ignorée sera affiché. Le programme est marqué comme ignoré.

Définir les programmes favoris

Utilisez les touches ▼/▲ pour sélectionner un programme, appuyez sur la touche **FAV**, ♥ sera affiché sur le côté droit du programme. Choisissez le programme **FAV**, appuyez à nouveau sur la touche **FAV** pour annuler **FAV**, le symbole ♥ disparaît. Une fois votre groupe favori créé, vous pouvez appuyer sur la touche **FAV** pour accéder rapidement à votre programme favori.

8.4 Informations sur le signal

Affiche la qualité et la force du signal de la chaîne sélectionnée.

8.5 Informations sur la CI

Il affiche des informations sur la carte CI connectée au téléviseur.

8.6 EPG (Guide Electronique des Programmes)

L'EPG est un guide télé qui affiche pour chaque chaîne les programmes planifiés sur sept jours. Appuyez sur la touche **EPG** de la télécommande pour accéder au guide. Affiche une liste des reprogramme en cours.

Sélectionnez « Programm Guide » et utilisez les touches ◀/▶ pour basculer entre Time/Channel. Vous pouvez utiliser les touches ▼/▲ pour sélectionner un programme favori.

Heure : Des informations seront affichées sur la diffusion des programmes à la date et l'heure sélectionnées.

- Sélectionnez l'affichage « Date/Timer » et utilisez les touches ◀/▶ pour modifier la date.

Chaîne : Des informations seront affichées sur la diffusion de l'émission de la chaîne sélectionnée le jour défini auparavant.

- Sélectionnez l'affichage du programme et utilisez les touches ◀/▶ pour basculer vers la chaîne

Rappel : Utilisez la touche Bleue pour ouvrir le réglage de rappel. Appuyez sur « OK » pour quitter le réglage de modification.

Les réglages effectués seront enregistrés dans votre liste de programmation.



















Enregistrer : Utilisez la touche **Rouge** pour ouvrir le réglage d'enregistrement. Appuyez sur « OK » pour quitter le réglage de modification.

Les réglages effectués seront enregistrés dans votre liste de programmation.

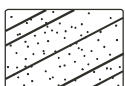
Informations : Utilisez la touche **Verte** pour avoir des informations sur l'émission sélectionnée.

Horaire : Utilisez la touche **Jaune** pour ouvrir la liste de programmation de vos enregistrements et réglages de rappels.

Sélectionnez les éléments peuvent être supprimés avec la touche **Rouge**.

Problème phénomène Symptôme		Vérification Inspection
Image	Audio	
 Neige	 Bruit	position de l'antenne, direction ou connexion
 Fantôme	 Audio normal	position de l'antenne, direction ou connexion
 Interférence	 Bruit	équipements électroniques, voiture/moto, lumière fluorescente
 Image normale	 Son coupé	Volume (vérifiez si muet est activé ou si les connexions du système audio ne sont pas corrects)
 Pas d'image	 Son coupé	Le cordon d'alimentation n'est pas inséré. L'interrupteur d'alimentation n'est pas ouvert Configuration du contraste, luminosité/volume Appuyez sur la touche standby (veille) de la télécommande pour inspection
 Pas de couleur	 Audio normal	Contrôle des couleurs
 Rupture de l'image	 Audio normal ou faible	recherchez le canal
 Pas de couleur	 Bruit	Système TV
 Il y a une barre noire en haut et en bas	 Audio normal	Changer le format d'image en zoom

1、	Sicherheits- und Warnhinweise.....	2-3
2、	Einführung.....	4
3、	Installation.....	5-9
4、	Fernbedienung.....	10-11
5、	TV-Betrieb.....	12-20
6、	Störungsbehebung.....	21

WICHTIGE SICHERHEITSHINWEISE

- 1) Lesen Sie bitte diese Anleitung.
- 2) Bewahren Sie bitte diese Anleitung auf.
- 3) Beachten Sie bitte alle Warnhinweise.
- 4) Halten Sie sich bitte an diese Anleitung.
- 5) Halten Sie bitte das Gerät von Wasser fern.
- 6) Reinigen Sie es bitte nur mit einem trockenen Tuch.
- 7) Blockieren Sie bitte keine Lüftungsöffnungen, nehmen Sie das Gerät entsprechend der Anleitung in Betrieb.
- 8) Stellen Sie das Gerät nicht in der Nähe von Wärmequellen auf, wie etwa Heizkörpern, Wärmespeichern, Öfen oder anderen Geräten (einschließlich Verstärkern), die Wärme erzeugen.
- 9) Umgehen Sie nicht die Erdung des Schutzkontaktsteckers. Wenn der mitgelieferte Stecker nicht in Ihre Steckdose passt, wenden Sie sich zur Beratung an eine Fachkraft.
- 10) Schützen Sie das Netzkabel vor Betreten oder Einklemmen, insbesondere am Stecker, der Steckdose und wo es aus dem Gerät herausragt.
- 11) Verwenden Sie nur vom Hersteller spezifizierte Zusatzgeräte/Zubehör.
- 12) Ziehen Sie bei einem Gewitter oder wenn das Gerät über einen längeren Zeitraum nicht verwendet wird den Stecker aus der Steckdose.
- 13) Überlassen Sie alle Wartungsarbeiten dem qualifizierten Kundendienst. Reparaturen sind erforderlich, wenn das Gerät in irgendeiner Weise beschädigt wurde, d.h. bei beschädigtem Netzkabel oder Stecker, wenn Flüssigkeit in das Gerät gelangt ist oder Gegenstände in das Gerät gefallen sind, wenn es Regen oder hoher Feuchtigkeit ausgesetzt war, wenn es nicht mehr normal funktioniert oder heruntergefallen ist.
- 14) Der Netzstecker dient dazu, um das Gerät vollständig von der Stromversorgung zu trennen und sollte stets intakt und zugänglich sein.
- 15) Die Belüftung des Geräts darf nicht durch Abdecken der Belüftungsöffnungen mit Gegenständen wie etwa Zeitungen, Tischdecken, Vorhängen usw. behindert werden.
- 16) Es sollten keine offenen Flammen, wie etwa brennende Kerzen, auf das Gerät gestellt werden.
- 17) Entsorgen Sie Batterien umweltgerecht.
- 18) Das Gerät sollte nur unter normalen klimatischen Bedingungen betrieben werden.
- 19) Das Gerät darf Tropf- oder Spritzwasser nicht ausgesetzt werden und es dürfen keine Flüssigkeiten, wie z. B. Vasen, auf das Gerät gestellt werden.
- 20) Um Verletzungen durch Umfallen des Geräts zu vermeiden, stellen Sie bitte sicher, dass es innerhalb der Tischoberfläche und horizontal platziert wurde.



Das Symbol zeigt an, dass gefährliche elektrische Spannungen innerhalb des Geräts vorhanden sind.



Das Symbol zeigt an, dass wichtige Betriebs- und Wartungsanleitungen in der beigelegten Bedienungsanleitung enthalten sind.

WARNHINWEIS:

Zur Vermeidung von Bränden und Stromschlägen setzen Sie das Gerät keinem Regen oder hoher Feuchtigkeit aus.

WARNHINWEIS:

Die Batterien dürfen keiner zu starken Hitze wie etwa Sonnenschein, Feuer oder dergleichen ausgesetzt werden.

WARNHINWEIS:



Übermäßiger Schalldruck von Ohrhörern und Kopfhörern kann zu Gehörschäden führen.



Dieses Symbol zeigt an, dass dieses Produkt eine doppelte Isolierung zwischen gefährlicher Netzspannung und vom Benutzer zugänglichen Teilen besitzt. Bei Wartungs- und Reparaturarbeiten sind nur identische Ersatzteile zu verwenden.



Dieses Symbol zeigt an, dass das Gerät nicht mit dem Hausmüll entsorgt werden darf. Zur Vermeidung von Gesundheits- und Umweltschäden durch unkontrollierte Entsorgung muss das Gerät ordnungsgemäß recycelt werden, um brauchbare Teile wieder verwenden zu können. Verwenden Sie zur Entsorgung des Altgerätes bitte die entsprechenden Rückgabe- und Sammelsysteme oder kontaktieren Sie den Händler, bei dem das Produkt gekauft wurde. Diese können das Produkt umweltgerecht recyceln.

	VORSICHT STROMSCHLAGEGFAHR NICHT ÖFFNEN!	
VORSICHT ZUR VERMEIDUNG VON STROMSCHLÄGEN ÖFFNEN SIE NICHT DAS GEHÄUSE DES GERÄTS. ES BEFINDET SICH NICHTS IM GERÄT, DAS DURCH DEN NUTZER GEWARTET WERDEN		

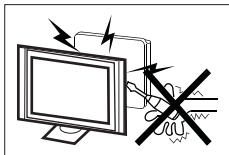

Dieser Fernseher wird mit Hochspannung betrieben. Öffnen Sie nicht das Gehäuse des Geräts. Wenden Sie sich bzgl. Wartungs- und Reparaturarbeiten stets an den autorisierten Kundendienst.

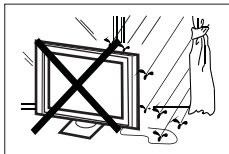

Zur Vermeidung von Brand oder Stromschlag setzen Sie das Gerät keinem Regen oder hoher Feuchtigkeit aus.

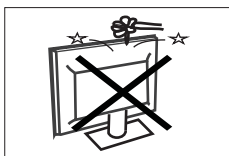

Lassen Sie keine Fremdkörper in das Gerät fallen und führen Sie solche auch nicht in das Gerät ein. Verschütten Sie keine Flüssigkeiten auf Ihrem Fernseher.

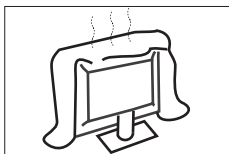

Blockieren Sie nicht die Belüftungsöffnungen, sie werden zur Belüftung benötigt. Ausreichende Belüftung ist erforderlich, um den Ausfall der elektrischen Komponenten zu vermeiden.

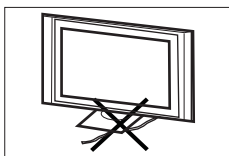

Das Netzkabel darf nicht unter dem Fernsehempfänger eingeklemmt werden.

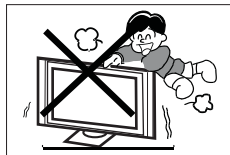

Stellen Sie sich nie auf den Fernseher oder Fuß und lehnen Sie sich nie zur Abstützung gegen diese. Achten Sie auch besonders auf Kinder. Schwere Verletzungen können die Folge sein, wenn das Gerät um- oder herunterfällt.

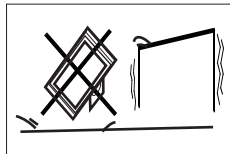

Stellen Sie das Gerät nicht auf eine(m) un stabile(n) Wagen, Oberfläche, Tisch oder ähnlichem. Schwere Verletzungen und/oder Schäden am Gerät können die Folge sein, wenn das Gerät um- oder herunterfällt.

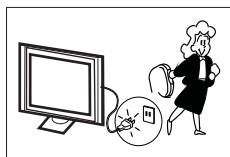

Bei längerer Nichtbenutzung des Fernsehers ziehen Sie bitte das Netzkabel aus der Steckdose.

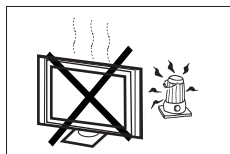

Vermeiden Sie es, dass das Gerät direkter Sonneneinstrahlung oder anderen Wärmequellen ausgesetzt wird. Stellen Sie den Fernseher nicht direkt auf andere Geräte oder Gegenstände, die Wärme abgeben, wie z. B. Video-Rekorder oder Audio-Verstärker. Es sollten keine offenen Flammen, wie etwa brennende Kerzen, auf das Gerät gestellt werden.

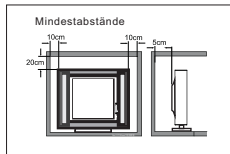

Wird der Fernseher eingebaut, so achten Sie bitte auf die Mindestabstände. Hitzestau kann die Lebensdauer Ihres Fernsehers verkürzen und ist gefährlich.

Ausstattungsmerkmale

- ① Nutzbar als Fernseher oder PC-Monitor;
- ② Hohe Flächenhelle, großer Betrachtungswinkel;
- ③ HDMI-Schnittstelle;
- ④ Multi-Media-Player (USB);

Zubehör

Infrarot-Fernbedienung.....	1
Batterie (AAA).....	2
Bedienungsanleitung.....	1

Hauptmerkmale

Bildgröße (Diagonale)	40 Zoll
Auflösung	1920 x 1080
Seitenverhältnis	16 : 9
TV-System	PAL-B/G, I, D/K SECAM-B/G, D/K, L, L' DVB-T, DVB-C, DVB-S
Anzahl der Kanalspeicher	1500(DTV); 100(ATV)
Video Signal-System	PAL/SECAM/MPEG2/MPEG4/H.264
Eingangsspannung	AC 100-240V 50/60Hz
Leistungsaufnahme	78W
Leistungsaufnahme Stand-by	≤0.5W
Audio-Ausgangsleistung (Klirrfaktor ≤ 7 %)	2x8W
Signaleingang	Analog RGB (VGA) x 1 High-Definition Multimedia-Anschluss (HDMI) x 2 Composite-Video-Eingang x 1 Audio-Eingang x 1 PC Audio x 1 YCb (Pb)Cr (Pr) x 1 USB x 1 RF x 1 CI x 1 SCART x 1 LNB-Eingang x 1
Signalausgang	Kopfhörer x 1 KOAXIAL x 1
Horizontale Auflösung (TV-Zeilen)	Composite Videoeingang ≥ 350 Y Cb (Pb) Cr (Pr) ≥ 400

Standfuß montieren



Bereiten Sie sich vor, um den Fernseher mit dem Display nach unten auf eine ebene Fläche zu legen. Es wird aufgrund der Größe und des Gewichts des Geräts empfohlen, dass 2 Personen das Gerät bewegen. Stellen Sie sicher, dass der Tisch oder die Ablagefläche eben ist und eine saubere Oberfläche hat; legen Sie eine weiche Decke oder ein weiches Tuch auf die Ablagefläche, damit das Display geschützt ist.

1. Legen Sie den Fernseher mit dem Bildschirm auf eine flache Arbeitsfläche. Schützen Sie den Bildschirm mit einem Tuch. Richten Sie den Standfuß mit den Bohrungen im Fernseher aus.

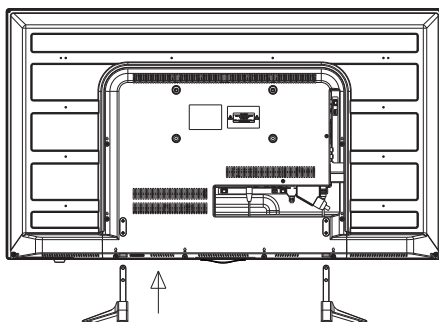

2. Schrauben Sie den Standfuß auf der Rückseite des Fernsehers mit vier Schrauben an.

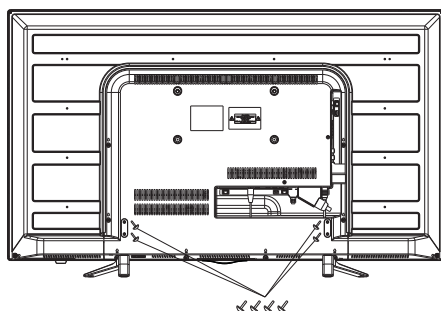

4 Schrauben (4 x 26PWM)

Vorderseite

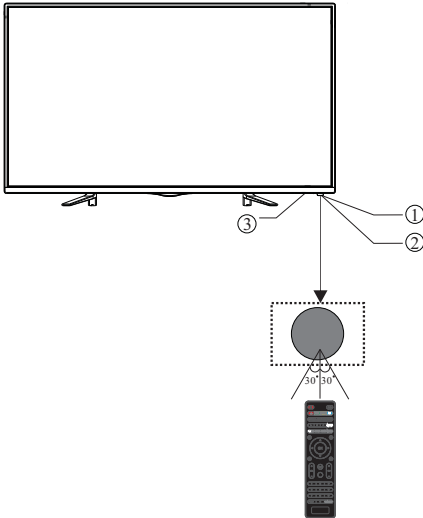

1. Fernbedienungssensor
2. LED-Anzeige: ROT ● STANDBY
3. Bedienfeld

BEDIENFELD

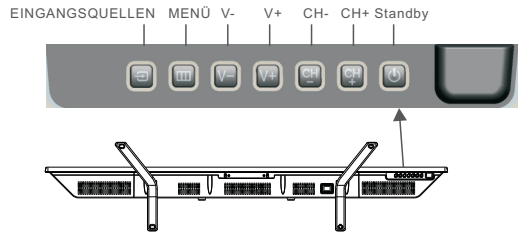

1. **EINGANGSQUELLEN:**
Menü der Eingangsquellen anzeigen.
2. **MENÜ:**
Hauptmenü anzeigen
3. **V-/V+**
Lautstärke einstellen.
Im MENÜ-Modus, drücken Sie „V+“ oder „V-“, um die entsprechenden Einstellungen vorzunehmen.
4. **CH+/CH-**
Im TV-Modus, drücken Sie „CH+“ oder „CH-“, um die Fernsehkanäle/Fernsehprogramme zu wechseln. Im MENÜ-Modus, wählen Sie mit „CH+“ oder „CH-“ einen Menüpunkt.
5. **STANDBY**
Drücken Sie diese Taste, um das Gerät aus STANDBY-Modus einzuschalten. Drücken Sie sie erneut, um den Fernseher wieder in den STANDBY zu versetzen.

AV-Anschlüsse an der RÜCKSEITE



Alle Anschlüsse (von links nach rechts):
 Netzeingang, YPbPr EINGANG, VIDEOEINGANG, AUDIOEINGANG, KOAXIALAUSGANG, LNB EINGANG, SCART EINGANG.

Hinweis: VIDEO und YPbPr teilen sich einen Audio-Kanal.

AV-Anschlüsse an der RÜCKSEITE (SEITE)



Alle Anschlüsse (von links nach rechts):
 USB, HDMI2, HDMI1, HEADPHONE, CI, PC AUDIO, VGA, RF.

Hinweis: Wenn der HDMI-Anschluss ein DVI-Signal empfängt, kommt das Audiosignal vom PC Audio-Kanal.

ANTENNA

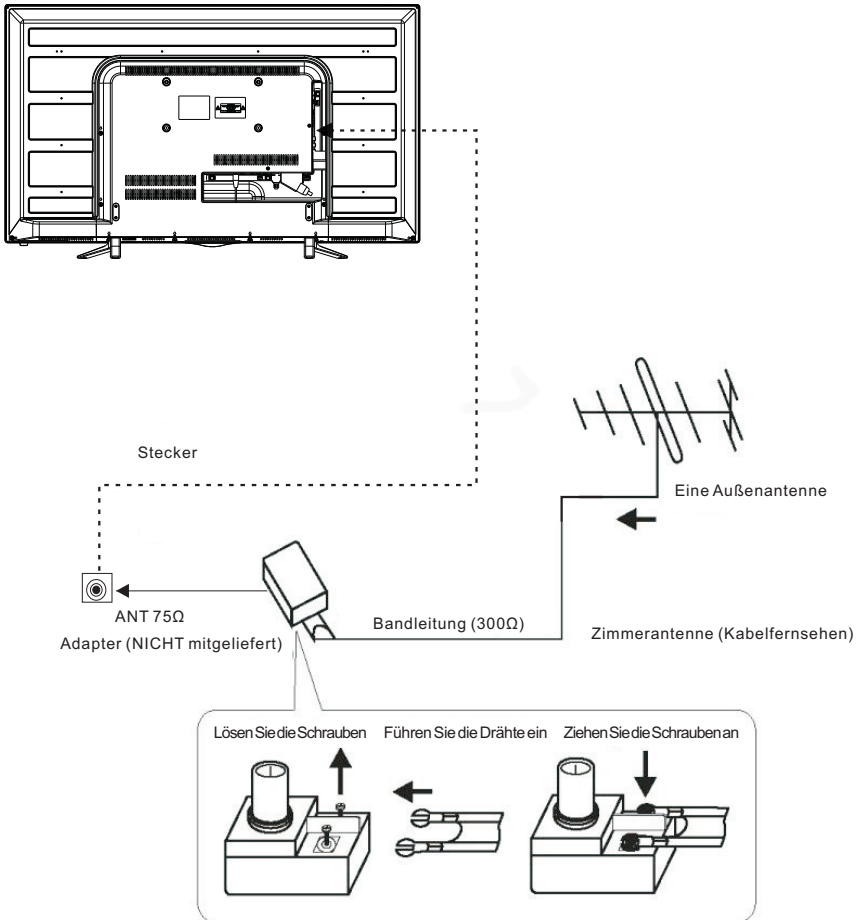

Hinweis:
 Antennenanschlüsse: IEC (weiblich).
 Signaleingang: 75 Ω asymmetrisch.

PC

SCHRITTE:

Stellen Sie sicher, dass TV und Computer ausgeschaltet sind.

- 1.Schließen Sie das VGA-und Audio-Kabel an
- 2.Schließen Sie das Netzkabel an
- 3.Schalten Sie den Fernseher ein und schalten Sie auf den PC-Modus um
- 4.Schalten Sie den PC ein

Diese Reihenfolge ist sehr wichtig.

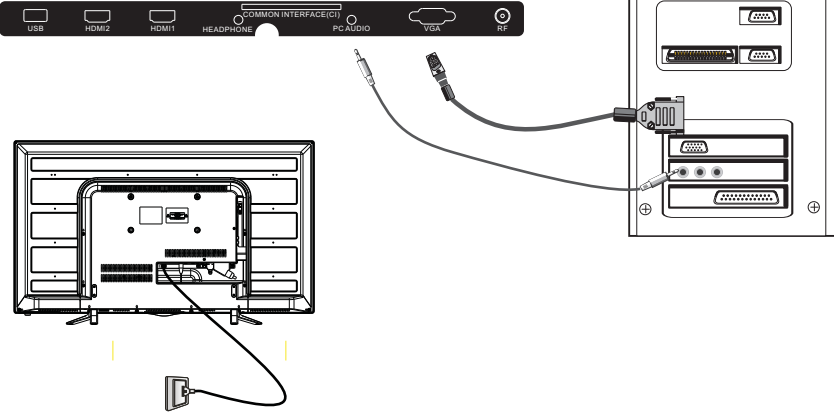

VOREINGESTELLTER MODUS (PC)

	AUFLÖSUNG	V.Freq.(Hz)	H.Freq.(kHz)
1	800*600	60	37.88
2	1024*768	60	48.36
3	1366*768	60	47.7

HINWEIS: PC V.Freq.(Hz) nicht mehr als 60Hz.

VOREINGESTELLTER MODUS (HDMI)

	AUFLÖSUNG	V.Freq.(Hz)	H.Freq.(kHz)
1	800*600	60	37.88
2	1024*768	60	48.36
3	1360*768	60	47.7
4	1280*768	60	47.3
5	1920*1080	60	67.5

AV-GERÄTE

Dieser TV bietet eine Gruppe für AV, eine Gruppe für YPbPr, um VCR, DVD oder andere Videogeräte einfach anschließen zu können. Bitte beachten Sie auch die Bedienungsanleitung des Gerätes, das Sie anschließen möchten.

Sie können die Eingänge auf der Rückseite des Fernsehers wie folgt verwenden.

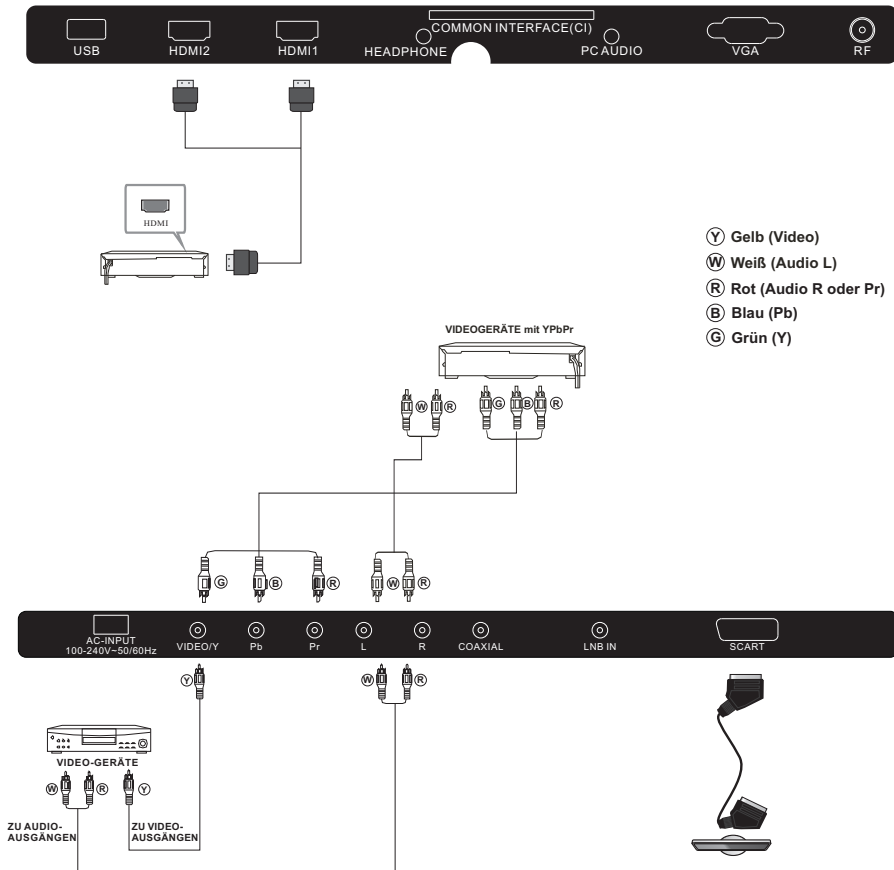

Es kann an die folgenden Geräte angeschlossen werden: VCR, Multi-Disc-Player, DVD, Camcorder, Spielkonsole oder Stereoanlage, etc ...

YPbPr unterstützt die folgenden Video-Formate: 480i, 576i, 480p, 576p, 720p, 1080i, 1080p.

Hinweis:

1. VIDEO und YPbPr teilen sich einen Audio-Kanal.
2. Wenn der HDMI-Anschluss ein DVI-Signal empfängt, wird der „PC-Audio“-Kanal so geändert, dass das Audio-Signal vom HDMI-Anschluss kommt.
3. Manchmal wird dies in einem anderen Gerät nicht unterstützt, da das Gerät nicht standardmäßige Signale sendet.

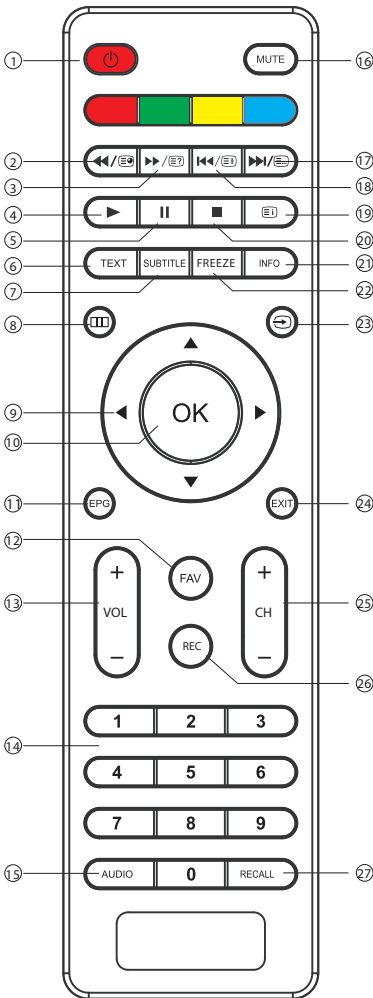

FERNBEDIENUNG



1. **EIN/AUS:** Fernseher ein- oder ausschalten (Stand-by-Modus).
2. **◀/☒:** Im USB-Modus als Umkehr-Taste, im Teletext-Modus als Unterseite-Taste.
3. **▶/☒:** Im USB-Modus als Vorwärts-Taste, im Teletext-Modus als Anzeige-Taste.
4. **▶:** Drücken Sie im USB-Modus, um die Wiedergabe zu beginnen oder fortzufahren.
5. **||:** Drücken Sie diese Taste im USB-Wiedergabe-Modus, um die Wiedergabe zu pausieren.
6. **TEXT:** Zur Bestätigung oder Teletext.
7. **SUBTITLE:** Um Untertitel zu aktivieren drücken Sie die Taste Subtitle im DTV-Modus.
8. **☐☐☐:** Zeigt das Haupt-On-Screen-Menü an.
9. **NAVIGATIONSTASTEN:** Navigation im Menü.
10. **OK:** Auswahl bestätigen.
11. **EPG:** Im DTV-Modus elektronische Programmzeitschrift anzeigen.
12. **FAV:** Im TV- oder DTV-Modus Favoritenkanäle aufrufen.
13. **VOL +/-:** Lautstärke einstellen.
14. **ZIFFERTASTEN:** Kanal direkt eingeben.
15. **AUDIO:** Audiosprache des Fernsehprogramms wählen.
16. **MUTE:** Stummschaltung.
17. **▶/☒:** Im USB-Modus als Vorwärts-Taste, im Teletext-Modus als Anzeige-Taste.
18. **◀/☒:** Im USB-Modus als Vorherige-Taste, im Teletext-Modus als Halte-Taste.
19. **☒:** Im Teletext-Modus als Index.
20. **■:** Drücken Sie diese Taste, um die Wiedergabe im USB-Modus zu beenden.
21. **INFO:** Um Programm-Informationen einer Sendung, die Sie gerade anschauen anzuzeigen, drücken Sie bitte die Info-Taste.
22. **FREEZE:** Drücken Sie diese Taste, um das Bild, das Sie gerade anschauen, anzuhalten.
23. **↻:** Drücken Sie diese Taste, um die verfügbaren Videoquellen auszuwählen.
24. **EXIT:** Zum vorherigen Menü zurückkehren oder Menü verlassen.
25. **CH+/CH-:** Zum Umschalten auf den vorherigen oder nächsten Kanal.
26. **REC:** Aktuelles Programm im DTV-Modus aufzeichnen.
27. **RECALL:** DTV-Modus: RÜCKSCHRITT: Rückkehr zum letzten Kanal.

TELETEXT

Teletext ist ein Informationssystem, das von einigen Sendern übertragen wird und wie eine Zeitung aufgebaut ist. Ermöglicht ebenfalls die Anzeige von Untertiteln oder Untertiteln für Hörgeschädigte (Kabelnetzwerke, Satellitenkanäle usw.)

Drücken Sie:	Sie haben folgende Funktion:
TEXT	Mit dieser Taste rufen Sie den Teletext-Modus auf oder verlassen ihn. Eine Liste mit Menüpunkten wird angezeigt. Jede Seite hat eine 3-stellige Nummer. Wenn der Sender keinen Tele- bzw. Videotext ausstrahlt, wird die Anzeige 100 angezeigt, und der Bildschirm bleibt leer (in diesem Fall verlassen Sie bitte Teletext und wählen Sie einen anderen Kanal).
SEITE WÄHLEN 	Mit 0 bis 9 und den Navigationstasten aufwärts/abwärts rufen Sie die Seite auf. Beispiel: Seite 120, 120 geben. Die Nummer wird oben links im Bild angezeigt. Wiederholen Sie diesen Vorgang, um eine andere Seite aufzurufen. Wenn die Fortschrittsanzeige weiter läuft, bedeutet dies, dass die Seite nicht übertragen wird. Wählen Sie eine andere Nummer.
UNTERSEITEN DIREKT AUFRUFEN 	Farben, wie am unteren Rand des Bildschirms angezeigt. Die 4 farbigen Tasten werden verwendet, um auf die Elemente oder entsprechenden Seiten zuzugreifen. Die farbigen Bereiche blinken, wenn das Element oder die Seite noch nicht verfügbar ist.
INDEX	Dadurch gelangt man zurück zur Inhaltsseite (in der Regel Seite 100).
SUB PAGE	Einige Seiten enthalten Unterseiten, die automatisch nacheinander angezeigt werden. Diese Taste wird verwendet, um die fortlaufende Anzeige der Unterseiten anzuhalten oder fortzusetzen. Die Anzeige erscheint oben links.
HALTEN	Um die Seite anzuhalten.
AUFDECKEN	Zum Anzeigen oder Ausblenden von verdeckten Informationen (Lösungen von Spielen).
AUFLISTEN	Der Benutzer kann vier Favoriten-Seiten direkt mit den vier farbigen Tasten verknüpfen. Während der Aktivierung des Listen-Modus, ist es nicht möglich TOP oder FLOF Navigation mit den farbigen Tasten zu verwenden. Die Favoriten-Seitenzahlen sollten auf nichtflüchtigem Speicher für jeden Kanal von der Systemsoftware gespeichert werden und bei Bedarf von dort wiederhergestellt werden.

Inbetriebnahme



1). Drücken Sie die ◀▶▼▲ Tasten, um im Menü zu navigieren und die Einstellungen zu ändern. Drücken Sie die OK Taste, um die Auswahl zu bestätigen.

Wählen Sie die gewünschte Sprache aus, in der das Menü angezeigt werden soll.

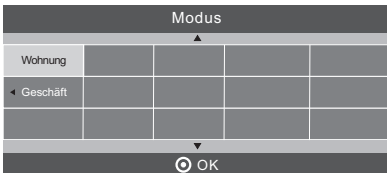

2). Drücken Sie ◀▶▼▲ zur Auswahl von Home Mode oder Shop Mode und bestätigen Sie mit OK.

HOME- und SHOP-Modus

1. Der Home Mode ist ein Energiesparmodus. Der Home Mode wird für alle normalen Ansichtseinstellungen empfohlen und wird beim Hersteller als Standard eingestellt.

2. Der Shop Mode ist eine Option für Wiederverkäufer, die für Werbung oder für Produktpräsentation genutzt werden kann. Der Shop Mode hat ein helleres Bild als der Home Mode.

or product presentation. Shop Mode has a brighter image than Home Mode.



a). Bei Auswahl von DVB-T wählen Sie als nächsten Schritt Tune und das Land, dann drücken Sie OK, um die Sendersuche zu starten.

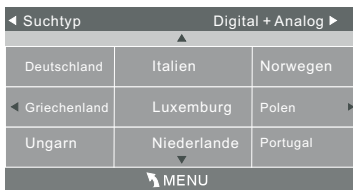

b). Wenn Sie DVB-C ausgewählt haben, konfigurieren Sie im nächsten Schritt das DVB-C System, wie Scan Typ, Häufigkeit, Netzwerk ID, Symbol/KS/S und drücken Sie dann die OK Taste, im Tune Typ und Länderauswahlmenü, dieser Schritt erfolgt wie im DVB-T wählen Sie den Tune Type (DTV/ATV) aus. Wählen Sie das entsprechende Land aus und drücken Sie die OK Taste, um mit dem Einregeln zu beginnen.

c. Bei Auswahl von DVB-S können Sie die standardmäßige DVB-S Kanalliste oder den Start einer neuen Sendersuche wählen.

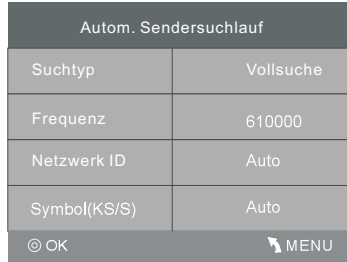

4). Drücken Sie Einregeln beginnt. Dieser Vorgang kann einige Minuten dauern. In der Anzeige sehen Sie den Fortschritt beim Einregeln und die Anzahl der gefundenen Kanäle.
5) Wenn Sie das ATV Einregeln überspringen möchten und drücken Sie die MENU Menü Taste, um das Einregeln während des Vorgangs zu unterbrechen. Ein Pop-Up Fenster wird angezeigt, drücken Sie die Taste ◀, um YES auszuwählen. Gehen Sie dann direkt weiter zum DTV Einregeln. Sie können den Schritt wiederholen, wenn Sie auch die DTV Einreglung überspringen möchten. Eine Installations Erinnerung wird angezeigt, wenn Sie das nächste Mal Ihr Fernsehgerät einschalten.
6) Nachdem das Einregeln fertig gestellt ist, werden die Kanäle in einer vorgegebenen Reihenfolge angeordnet. Wenn Sie Kanäle überspringen möchten, ändern Sie die voreingestellte Reihenfolge oder nennen Sie die Kanäle um, wählen Sie Programme Edit aus dem Channel Menü aus.

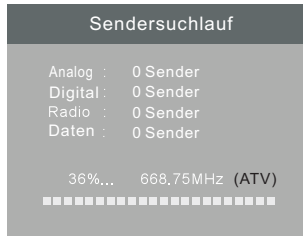

KANALMENÜ

1.1 Automatischer Suchlauf (DVB-T)

1). Drücken Sie MENU und dann ◀▶ zur Auswahl des Menüs CHANNEL.

2). Drücken Sie die ▼▲ Tasten um Automatisches Einregeln auszuwählen und drücken Sie dann die OK Taste.

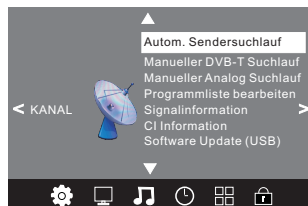

- 6) Kanal Einregeln beginnt. Dieser Vorgang kann einige Minuten dauern. In der Anzeige sehen Sie den Fortschritt beim Einregeln und die Anzahl der gefundenen Kanäle.
- 7) Wenn Sie das ATV Einregeln überspringen möchten und drücken Sie die MENU Menü Taste ◀ , um das Einregeln während des Vorgangs zu unterbrechen. Ein Pop-Up Fenster wird angezeigt, drücken Sie die Taste, um YES auszuwählen. Gehen Sie dann direkt weiter zum DTV Einregeln. Sie können den Schritt wiederholen, wenn Sie auch die DTV Einreglung überspringen möchten.
- 8) Nachdem das Einregeln fertig gestellt ist, werden die Kanäle in einer vorgegebenen Reihenfolge angeordnet. Wenn Sie Kanäle überspringen möchten, ändern Sie die voreingestellte Reihenfolge oder nennen Sie die Kanäle um, wählen Sie Programme Edit aus dem Channel Menü aus.

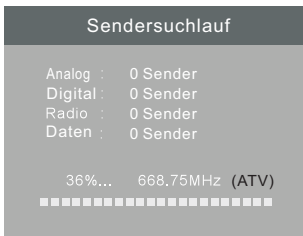

HINWEIS:

Alle Kanäle inklusive ATV, DTV und Radio können gleichzeitig eingeregelt werden, wenn der Einregeltyp DTV+ATV ist.

Nach der automatischen Suche werden alle aufgefundenen Kanäle gespeichert.

Der erste DTV-Kanal wird angezeigt.

1.3 Automatisches Einregeln (DVB-S)

- 1). Drücken Sie MENU und dann ▼▲ zur Auswahl des Menüs CHANNEL, dann drücken Sie OK.
- 2). Drücken Sie die ▼▲ Tasten, um Automatisches Einregeln auszuwählen und drücken Sie dann die OK Taste.
- 3). Drücken Sie die Tasten ▼▲ DVB-T/DVB-C/DVB-S auszuwählen. Drücken Sie DVB-S auswählen und dann die OK Taste, um zu bestätigen.
- 4). Drücken Sie die BLAUE Farbtaste, um eine neue Kanalsuche zu starten; drücken Sie Exit, um die Kanalsuche zu überspringen und die standardmäßige Kanalliste zu laden.

2. 1 DTV Manueller Suchlauf (DVB-T)

- 1). Drücken Sie MENU und dann ◀▶ zur Auswahl des Menüs CHANNEL.
- 2). Drücken Sie die ▼▲ Tasten, um DTV Manual Tuning und drücken Sie dann die OK Taste.



- 3) Der DTV Bildschirm für manuelles Einregeln wird angezeigt. Drücken Sie die ◀▶ Tasten, um den gewünschten UHF Kanal auszuwählen und drücken Sie dann die OK Taste, um mit der Suche nach diesem Kanal zu beginnen. Wenn das Signal eingeregelt wurde, werden das Bild und die Signalstärke auf dem Bildschirm angezeigt.
- 4) Drücken Sie die Taste MENU, um zum Hauptmenü zurückzukehren.
- 5) Drücken Sie die Taste EXIT, um das Menü zu verlassen.

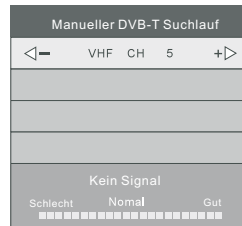

2. 2 DTV Manueller Suchlauf (DVB-C)

- 1). Drücken Sie MENU und dann ◀▶ zur Auswahl des Menüs CHANNEL.
- 2). Drücken Sie die ▼▲ Tasten, um DVB-C Manual Tuning und drücken Sie dann die OK Taste.



- 3). Der Bildschirm CADTV Manual Tuning wird angezeigt. Drücken Sie die ▼▲ Tasten, um folgendes auszuwählen (Frequency/Symbol (ks/s/QAM Type QAM) und drücken Sie dann die OK Taste, um die Suche nach diesem Kanal zu starten. Wenn das Signal eingeregelt wurde, werden das Bild und die Signalstärke auf dem Bildschirm angezeigt.
- 4). Drücken Sie die Taste MENU, um zum Hauptmenü zurückzukehren.
- 5). Drücken Sie die Taste EXIT, um das Menü zu verlassen.

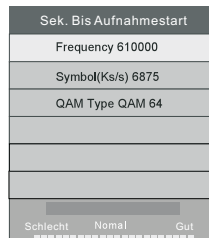

Hinweis:

Auto Volume (automatische Lautstärkeregelung) steht Ihnen nur zur Verfügung, wenn die Lautstärke des Eingangssignals zu hoch oder das Signal verzerrt ist.

4. ZEITMENÜ

Das vierte Element dieses Menüs ist das ZEITMENÜ. Sie können die Uhr, Ein- und Ausschaltzeit, den Sleep Timer usw. einstellen. Drücken Sie ◀▶ zur Auswahl und OK zum Einstellen.

**HINWEIS:**

Liegt für 15 Minuten kein Signal an, so schaltet sich der Fernseher in den Stand-by-Modus.

5. OPTION MENU

Das fünfte Menü ist das OPTION. Hier stellen Sie die Menüsprache, Audiosprache und Untertitelsprache ein.

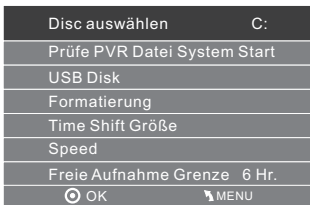

Im Menü PVR-Dateisystem stellen Sie das USB-Laufwerk für die PVR-Aufnahme ein.

**HINWEIS:**

Mit Restore Factory Default (Rückstellung zu den Werkseinstellungen) werden alle Kanäle und das Passwort gelöscht.

6. LOCK-MENÜ

Das sechste Element dieses Menüs ist das SPERRMENÜ. Sie können das System sperren, ein Passwort einstellen, ein Programm sperren und den Jugendschutz einstellen. Nach der Aktivierung der Systemsperre ist eine Kanalwahl nicht mehr möglich.

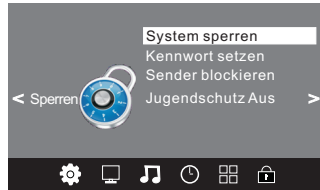
**HINWEIS:**

Das werksseitig eingestellte Passwort lautet 6666. Block Program (Kanal blockieren): Drücken Sie ▼▲ zur Auswahl des Kanal, dann drücken Sie die grüne Taste zur Blockierung. Zum Entsperren rufen Sie das Hauptmenü auf, geben Sie das Passwort ein und dann drücken Sie die grüne Taste erneut. Parental Guidance (Kindersicherung): Drücken Sie ◀▶ zur Auswahl der Bewertungsstufe.

7. USB

Drücken Sie Source und wählen Sie USB, um das USB-Menü aufzurufen.



Ein USB-Speichermedium muss angeschlossen sein. Wählen Sie zwischen Foto, Musik, Movie und Text. Drücken Sie ▶◀ zu Auswahl, dann drücken Sie OK.

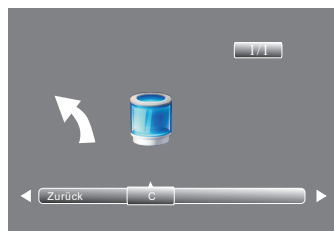

Drücken Sie ◀▶ zur Auswahl des Laufwerks und dann OK zur Anzeige der Mediendateien und Ordner oder wählen Sie Return, um zur Medienauswahl zurückzukehren.

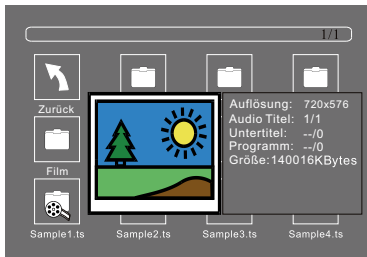

Wählen Sie die Mediendatei mit ◀▶ oder , die ▼▲ Vorschau wird angezeigt. Drücken Sie ▶ zur Wiedergabe als Vollbild. Während der Wiedergabe (Foto, Musik, Movie oder Text) drücken Sie OK oder INFO zur Anzeige der Leiste mit den Steuerungssymbolen.



Drücken Sie ◀▶ zur Auswahl der Funktion und OK zur Bestätigung.
Drücken Sie ▼▲ oder EXIT, um die Leiste auszublenden.

HINWEIS:

Sie können den Audiotrack oder das Programm während der Videowiedergabe einstellen. Mit Info und OK zeigen Sie das Infomenü an.



Die USB-Wiedergabe unterstützt folgende Bilddateiformate:

- JPEG (JPEG-Format, Dateiendung „.jpg“)
- BMP (Dateiendung „.bmp“)
- PNG (Dateiendung „.png“)

Die USB-Wiedergabe unterstützt folgende Musikdateiformate:

- MP3 (Dateiendung „.mp3“)

Die USB-Wiedergabe unterstützt folgende Textdateiformate:

- TXT (Dateiendung „.txt“)

Die USB-Wiedergabe unterstützt folgende Videodateiformate:

- TS (MPEG2 und H.264)

EPG-Menü (Elektronische Fernsehzeitschrift).

Das EPG-Menü dient der Anzeige der Programmvorschau für DTV- und Radiokanäle des Tages. Zum Aufrufen des EPG-Menüs die EPG-Taste drücken. Es erscheint das folgende Menü:

Programmführer (EPG)		ZEIT
28 Apr 04:39		
800 SZTVM01	No Information	
801 SZTVM02	No Information	
802 SZTVM03	No Information	
803 SZTVM04	No Information	
804 Date	No Information	
<input type="radio"/> Record <input type="radio"/> INFO <input type="radio"/> Planliste <input type="radio"/> Remind <input type="radio"/> OK <input type="radio"/> INDEX		

1. INFO

Mit wählen Sie ein Programm. Drücken Sie I NFO, um die Programminformationen zu markieren.

2. Schedule

Drücken Sie die gelbe Videotexttaste zur Anzeige der Erinnerungen; drücken Sie ▼▲ zur Auswahl der Liste und drücken Sie die rote Farbtaste DELETE zum Löschen der Programmplanung. Mit der GELBEN Farbtaste kehren Sie in das EPG-Menü zurück.

Planliste		04:55 28th Apr		Löschen
Zeit	Datum	Programme Title	Sendername	

3. Record

Drücken Sie die rote Taste, um die Aufnahme des Programms einzustellen.

4. Remind

Drücken Sie die blaue Taste und stellen Sie eine Erinnerungszeit ein. Der Fernseher schaltet dann automatisch auf das gewählte Programm um.

Erinnerung	
◀	802 SZTVM03 ▶
08 Minute	
05 Stunde	
Apr Monat	
28 Datum	
★ Once Mode	
<input type="radio"/> OK	<input type="radio"/> BACK

8.DVB-S2-Betrieb

8.1 Erste Installation

Drücken Sie SOURCE zum Aufrufen des Signalquellenmenüs, dann wählen Sie mit den Pfeiltasten DVB-S2 und drücken Sie OK zur Bestätigung. Die Kanalliste für ASTRA ist bereits installiert. Sie können nun fernsehen.

Hinweis

Zum Einstellen auf andere Satelliten folgen Sie bitte den Anleitungen unter Systemeinstellungen. Haben Sie mehr als einen Satelliten eingestellt, so müssen Sie ihn auf den korrekten DiSEqC-LNB für Ihre Satelliteninstallation einstellen.

8.2 Satelliten

Hier nehmen Sie die Einstellungen für die Satelliten vor.

Satellitenliste: Drücken Sie ▼/▲ zur Auswahl eines Satelliten, dessen Einstellungen rechts angezeigt werden.

LNB-Typ: Drücken Sie ◀/▶/OK zur Anzeige der LNB-Typen mit den Frequenzen des lokalen Oszillators. Sie können die Frequenz auch in User Single oder User Dual unten in der Liste eingeben.

LNB-Versorgung: Drücken Sie ◀/▶, um LNB-Versorgung einzustellen.

22K: Drücken Sie ◀/▶ zum Ein- oder Ausschalten von 22K; Einstellung auf Auto, wenn der LNB-Typ dualer

Toneburst:	Toneburst aktivieren oder deaktivieren.
DiSEqC1.0:	Wählen Sie den korrekten Port (bis zu 4) für den LNB.
DiSEqC1.1:	Wählen Sie den korrekten Port (bis zu 16) für den LNB.
Motor:	Drücken Sie die Pfeiltaste LINKS/RECHTS zur Auswahl von DiSEqC1.2 oder DiSEqC1.3. Drücken Sie OK zum Aufrufen des Menüs zum Einstellen der Position.
DiSEqC1.2:	Bewegen Sie den Motor zum Arretieren des Signals.
DiSEqC1.3:	Bewegen Sie den Motor entsprechend Standort und Satellitenpositionen.

Motoreinstellungen	Wählen Sie DiSEqC und drücken Sie OK zum Aufrufen des Menüs.
Bewegung Auto:	Drücken Sie die Pfeiltaste LINKS/RECHTS zur Bewegung in West/Ost-Richtung. Der Motor stoppt automatisch, wenn das Signal arretiert ist.
Bewegung kontinuierlich:	Drücken Sie die Pfeiltaste LINKS/RECHTS zur Bewegung in West/Ost-Richtung. Die Bewegung erfolgt, bis Sie Sie stoppen.
Bewegung schrittweise [1]:	Drücken Sie die Pfeiltaste LINKS/RECHTS für nur eine schrittweise Bewegung.
Position speichern:	Aktuelle Position des Motors speichern.
Zu Position gehen	Drücken Sie die Pfeiltaste LINKS/RECHTS, um zur gespeicherten Position zu gehen.
Zu Referenz gehen	Zur Position gehen, die für den Standort und die Satellitenpositionen berechnet wurde.
Goto X:	Alle Positionen zurückstellen.

8.2.1 Satelliteneinstellungen

Satelliten hinzufügen:

Drücken Sie die **ROTE** Taste, um einen neuen Satelliten hinzuzufügen. Geben Sie den Längengrad ein und bearbeiten Sie den Namen des Satelliten mit der virtuellen Tastatur.

Satelliten bearbeiten:

Drücken Sie die **GRÜNE** Taste, um den aktuellen Satelliten einzustellen.

Satelliten löschen:

Drücken Sie die **GELBE** Taste, um den aktuellen Satelliten zu löschen.

8.2.2 Transponder

Drücken Sie **GUIDE**, um zur Liste der Transponder für den aktuellen Satelliten umzuschalten. Alternativ drücken Sie **EPG**, um zur Satellitenliste zurückzuschalten.

Transponder hinzufügen:

Drücken Sie die **ROTE** Taste, um einen neuen Transponder hinzuzufügen. Ein bestehender Transponder kann nicht unter dem gleichen Satelliten gespeichert werden.

Transponder bearbeiten:

Drücken Sie die **GRÜNE** Taste, um den aktuellen Transponder zu bearbeiten. Ein bestehender Transponder kann nicht unter dem gleichen Satelliten gespeichert werden.

Transponder löschen:

Drücken Sie die **GELBE** Taste, um den aktuellen Transponder zu löschen. Drücken Sie OK zur Bestätigung.

Suche nach einem einzelnen Transponder:

Drücken Sie die **BLAUE** Taste, um das Menü der Scaneinstellungen anzuzeigen. Nach der Konfiguration der Einstellungen drücken Sie **OK**, um die Suche zu starten.

Suche nach mehreren Transpondern:

Drücken Sie OK zur Suche nach Transpondern markiert mit „√“, dann drücken Sie die **BLAUE** Taste, um das Menü der

8.2.3 Kanalsuche einmaliger

Satelliten-Scan:

Drücken Sie die **BLAUE** Taste, um das Menü der Scaneinstellungen anzuzeigen.

Suchmodus: Drücken Sie ◀/▶ zur Auswahl des Standards zum Scannen der eingebauten Standard-Transponder, Blinder Scan und Netzwerk, die mit NIT eingeschaltet gescannt werden.

Verschlüsselt: Drücken Sie ◀/▶ zur Auswahl von Alle Kanäle oder Frei empfangbare Kanäle;

Servicetyp: Drücken Sie ◀/▶ zur Auswahl von ALLE, DTV oder Radio. Drücken Sie OK, um die Suche mit obigen Einstellungen zu starten.

Suche nach mehreren Satelliten:

Drücken Sie **OK** zur Auswahl von Satelliten markiert mit „√“, dann drücken Sie die **BLAUE** Taste, um das Menü der Scaneinstellungen anzuzeigen. Nach der Konfiguration drücken Sie **OK**, um die Suche nach mehreren

8.3 Kanalbearbeitung

Zur Bearbeitung Ihrer Kanalvoreinstellungen (Umbenennen, Überspringen, Favoriten, Verschieben oder Löschen) rufen Sie das Kanalbearbeitungsmenü auf.

Fernseh- oder Radiokanal löschen

Wählen Sie den zu löschenden Kanal und drücken Sie die **ROTE** Taste, um den Kanal zu löschen.

Fernseh- oder Radiokanal verschieben

Wählen Sie den zu verschiebenden Kanal und drücken Sie die **GELBE** Taste. Drücken Sie ◀/▶, um den Kanal zu verschieben. Drücken Sie erneut die **GELBE** Farbtaste zur Bestätigung.

Fernseh- oder Radiokanal überspringen

Wählen Sie den zu überspringenden Kanal und drücken Sie die **BLAUE** Taste. Das Symbol zum Überspringen wird angezeigt. Der Kanal wird entsprechend markiert.

Favoritenkanal einstellen

Drücken Sie ▼/▲ zur Auswahl des Kanals, dann drücken Sie FAV zur Anzeige der Kanäle ♥ auf der rechten Seite. Wählen Sie das Favoritenprogramm und drücken Sie erneut FAV; Löschen Sie den Favoriten, ♥ wird ausgeblendet. Zum Löschen des Kanals in der Favoritenliste drücken Sie FAV, damit erlischt das Symbol.

8.4 Signalinformationen

Signalqualität und Signalstärke des gewählten Kanals werden angezeigt.

8.5 CI-Informationen

Informationen zur CI-Karte des Fernsehers werden angezeigt.

8.6 EPG (elektronische Programmzeitschrift)

EPG ist ein Programmführer, der geplante Programme je Kanal für sieben Tage anzeigt. Drücken Sie **EPG** auf der Fernbedienung, um die elektronische Programmzeitschrift aufzurufen. Eine Liste der aktuellen Programme wird angezeigt.

Wählen Sie „Program Guide“ und drücken Sie ◀/▶, um zwischen Zeit und Kanal umzuschalten. Mit ▼/▲

Zeit: Ein Überblick der Sendungen des gewählten Tages wird angezeigt.

- Wählen Sie „Date/Timer“ und drücken Sie ◀/▶ , um das Datum zu ändern.

Kanal: Ein Überblick der Sendungen des gewählten Kanals am zuvor gewählten Datum wird angezeigt.



















- Wählen Sie die Programmanzeige und drücken Sie ◀/▶ zum Umschalten des Kanals

Erinnerung: Mit der BLAUEN Taste rufen Sie das Erinnerungsmenü auf. Drücken Sie OK zur Bestätigung. Die Einstellungen werden in Ihrer Planungsliste gespeichert.

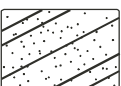
Aufnahme: Mit der ROTEN Taste rufen Sie das Aufnahmemenü auf. Drücken Sie OK zur Bestätigung. Die Einstellungen werden in Ihrer Planungsliste gespeichert.

INFO: Mit der GRÜNEN Taste zeigen Sie Informationen zur gewählten Sendung an.

Planung: Mit der GELBEN Taste rufen Sie die Planungsliste Ihrer Aufnahmen und Erinnerungen auf. Wählen Sie zu löschende Punkte mit der ROTEN Taste.

Problem				Überprüfen
Bild		Audio		
	Verschneit		Gestört	Antennenposition, Ausrichtung oder Anschluss
	Schatten		Normaler Ton	Antennenposition, Ausrichtung der Anschluss
	Störungen		Gestört	Elektronische Geräte, Auto/Motorrad, Leuchtstoffleuchten
	Normales Bild		Stummgeschaltet	Lautstärke (stummgeschaltet oder Audioanschlüsse nicht korrekt)
	Kein Bild		Stummgeschaltet	Kein Netzanschluss, Gerät ausgeschaltet, Kontrast und Helligkeit/Lautstärke einstellen Drücken Sie STANDBY auf der Fernbedienung
	Keine Farbe		Normaler Ton	Farbe einstellen
	Bild verschwindet		Normaler Ton oder leise	Kanal neu einstellen
	Keine Farbe		Gestört	TV-System
	Sie sehen einen schwarzen Balken oben und unten		Normaler Ton	Ansicht auf Zoomen ändern

1、	Sicurezza e avvertenze.....	2-3
2、	Introduzione.....	4
3、	Installazione.....	5-9
4、	Telecomando.....	10-11
5、	Funzionamento TV.....	12-20
6、	Risoluzione dei problemi.....	21

ISTRUZIONI IMPORTANTI PER LA SICUREZZA

- 1) Eggerle queste istruzioni.
 - 2) Conservare queste istruzioni.
 - 3) Rispettare le avvertenze.
 - 4) Seguire tutte le istruzioni.
 - 5) Non utilizzare quest'apparecchio vicino all'acqua.
 - 6) Pulire solo con un panno asciutto.
 - 7) Non bloccare aperture per la ventilazione, installare secondo le istruzioni.
 - 8) Non installare nelle vicinanze fonti di calore come radiatori, valvole di regolazione del calore, stufe o altri apparecchi (inclusi amplificatori) che producono calore.
 - 9) Non neutralizzare la funzione di sicurezza della spina polarizzata. Se la spina in dotazione non entra nella presa, consultare un elettricista per la sostituzione della presa obsoleta.
 - 10) Evitare di calpestare o incastrare il cavo di alimentazione, in particolare la spina, la presa di alimentazione e il punto in cui escono dall'apparecchio.
 - 11) Usare solo gli accessori indicati dal produttore.
 - 12) Durante temporali o lunghi periodi di inutilizzo, scollegare la spina dell'apparecchio.
 - 13) Per assistenza rivolgersi a personale qualificato.
- L'assistenza è necessaria quando l'apparecchio è stato danneggiato in un modo qualsiasi, compresi danni al cavo di alimentazione e alla spina, se sono stati rovesciati liquidi o oggetti sull'apparecchio, se quest'ultimo è stato esposto alla pioggia o all'umidità, se non funziona normalmente o se è caduto.
- 14) Quale dispositivo di scollegamento viene fornita la presa elettrica che deve rimanere facilmente accessibile.
 - 15) La ventilazione non deve essere bloccata coprendo le aperture di ventilazione con oggetti come giornali, tovaglie, tende, ecc.
 - 16) Nessun tipo di fiamma libera, come una candela, dev'essere posta sull'apparecchio.
 - 17) Smaltire le batterie nel rispetto dell'ambiente.
 - 18) Usare l'apparecchio in clima moderato.
 - 19) Quest'apparecchio non dev'essere esposto a sgocciolamenti o a schizzi e non devono essere collocati sull'apparecchio oggetti contenenti liquidi, ad esempio vasi.
 - 20) Per evitare contusioni a causa della sporgenza del prodotto, assicurarsi sempre che l'apparecchio sia poggiato completamente sulla superficie del piano in orizzontale.



Questo simbolo segnala un voltaggio pericoloso che può causare rischio di scosse elettriche nell'unità.



Questo simbolo segnala che ci sono importanti istruzioni operative e di manutenzione tra i documenti che accompagnano quest'unità.

AVVISO:

Per ridurre il rischio di incendio o di scosse elettriche, non esporre quest'apparecchio alla pioggia o all'umidità.

AVVISO:

La batteria non deve essere esposta a calore eccessivo come luce del sole, fuoco o simili.

AVVISO:



Una pressione sonora eccessiva da auricolari e cuffie può causare la perdita dell'udito.



Questo simbolo segnala che questo prodotto include un doppio isolamento tra il voltaggio elettrico pericoloso e le parti accessibili dagli utenti. Usare solo parti di ricambio identiche per la riparazione.



Questo marchio indica che il presente prodotto deve essere smaltito con gli altri rifiuti domestici nell'ambito dell'UE. Per prevenire un possibile inquinamento ambientale o pericolo per la salute umana a causa di uno smaltimento di rifiuti non controllato, riciclarlo in modo responsabile per promuovere il riuso sostenibile delle risorse. Per restituire l'apparecchio usato, usare i sistemi di restituzione e raccolta o contattare il rivenditore dove il prodotto è stato acquistato. Essi potranno prendere in consegna il prodotto ai fini di un riciclaggio sicuro per l'ambiente.

	ATTENZIONE RISCHIO DI SCOSSE ELETTRICHE NON APRIRE!	
<p>ATTENZIONE PER RIDURRE IL RISCHIO DI SCOSSE ELETTRICHE, NON RIMUOVERE LA COPERTURA (O IL RETRO). ALL'INTERNO NON CI SONO PARTI RIPARABILI DALL'UTENTE. CONSULTARE UNICAMENTE IL PERSONALE QUALIFICATO.</p>		

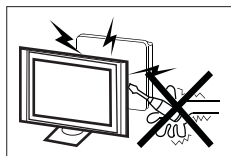

Per il funzionamento di questo televisore viene utilizzata alta tensione. Non rimuovere il coperchio posteriore dell'unità. Consultare unicamente il personale qualificato.

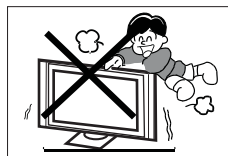

Non salire, sporgersi o spingere improvvisamente il televisore o il suo stand. Prestare particolare attenzione ai bambini. La caduta del televisore potrebbe provocare gravi lesioni.

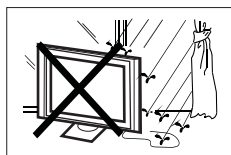

Per evitare scosse elettriche e incendi, non esporre il televisore a pioggia o umidità.

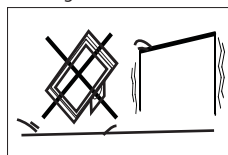

Non collocare il televisore su un carrellino, uno stand, uno scaffale o un tavolo non stabili. In caso di caduta, potrebbe provocare gravi lesioni alle persone e danni al televisore stesso.

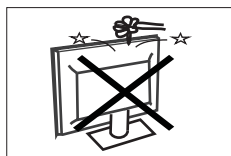

Non far cadere e non introdurre oggetti nelle fessure e nelle aperture del televisore. Non versare liquidi sul televisore.

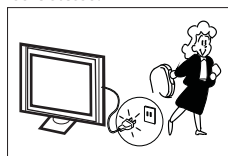

Se non si utilizza il televisore per un periodo di tempo prolungato, si consiglia di scollegare il cavo di alimentazione dalla presa.



Non ostruire i fori di ventilazione sul retro. Un'adeguata ventilazione è essenziale per prevenire il danneggiamento dei componenti elettrici.

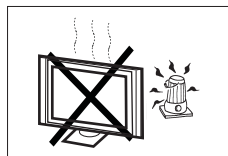

Evitare di esporre il ricevitore tv alla luce diretta del sole o ad altre fonti di calore. Non porre il ricevitore tv direttamente su altri prodotti che emanano calore, come videoregistratori e amplificatori audio. Non porre sul televisore fiamme libere, come le candele.

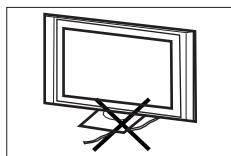

Non intrappolare il cavo di alimentazione sotto il televisore.

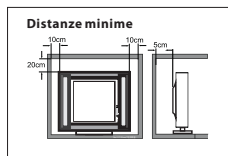

Se il televisore viene inserito in un vano o un mobiletto, è necessario mantenere le distanze minime. L'eccessivo calore può ridurre la durata del televisore e può essere pericoloso.

Funzioni principali

- ① Utilizzabile come televisore, terminale video, monitor PC;
- ② Alta luminosità, ampio angolo di visuale;
- ③ Interfaccia HDMI;
- ④ Lettore multimediale (USB);

Accessori

Telecomando a Infrarossi.....	1
Batteria (AAA).....	2
Manuale d'uso.....	1

Parametri principali

Dimensione di visualizzazione (Diagonale)	40"
Risoluzione	1920 x 1080
Formato immagine	16 : 9
Sistema TV	PAL-B/G, I, D/K SECAM-B/G, D/K, L, L' DVB-T, DVB-C, DVB-S
Numero canali in memoria	1500(DTV); 100(ATV)
Sistema segnale video	PAL/SECAM/MPEG2/MPEG4/H.264
Tensione di ingresso	CA 100-240V 50/60Hz
Consumo energetico	78W
Potenza assorbita in standby	≤0.5W
Uscita alimentazione audio (THD≤7%)	2x8W
Ingresso segnale	Analog RGB (VGA) x 1 High-Definition Multimedia Interface (HDMI) x 2 Ingresso video composito x 1 Ingresso audio x 1 Audio PC x 1 YCb (Pb)Cr (Pr) x 1 USB x 1 RFx 1 CI x 1 SCART x 1 LNB IN x 1
Uscita Segnale	Cuffia x 1 COASSIALE x 1
Definizione orizzontale (linea TV)	Ingresso video composito ≥350 Y Cb(Pb) Cr(Pr) ≥400

Istruzioni di assemblaggio della base di sostegno



Prepararsi a collocare il televisore con lo schermo capovolto su una superficie piana. Considerati le dimensioni e il peso di questo televisore, raccomandiamo che gli spostamenti vengano fatti in 2 persone. Assicurarsi che il tavolo o la scrivania usati abbiano una superficie piana, perfettamente pulita, e porre un panno morbido a protezione dello schermo tra quest'ultimo e il tavolo.

1. Porre la TV con il lato del display rivolto verso il basso su una superficie piana. Utilizzare un panno per proteggere il display. Allineare la superficie posteriore della base del montante ai fori riservati per le viti sulla TV.

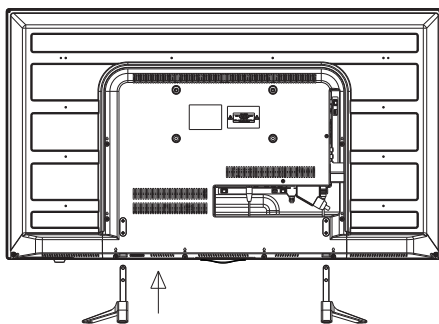

2. Installare e stringere i quattro fori sul fondo del retro della TV con quattro viti, completare l'intera installazione.

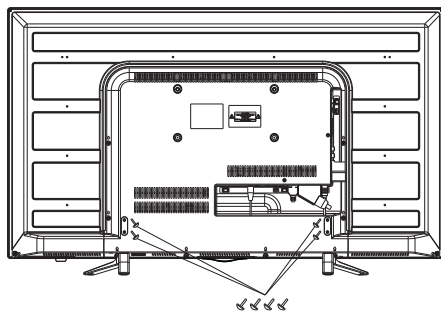

Screws(4x26PWM)x4

Pannello frontale

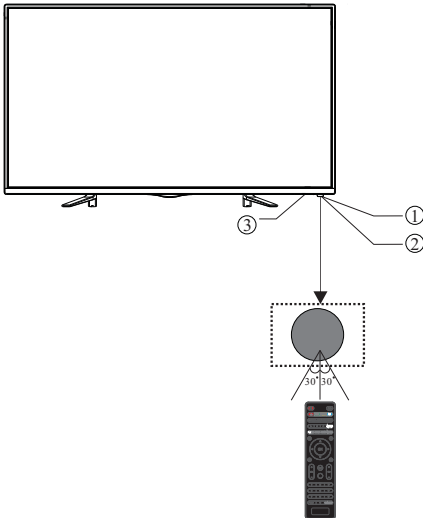

- 1. Sensore telecomando
- 2. Spia LED: ROSSO ● STANDBY
- 3. Tastiera

TASTIERA

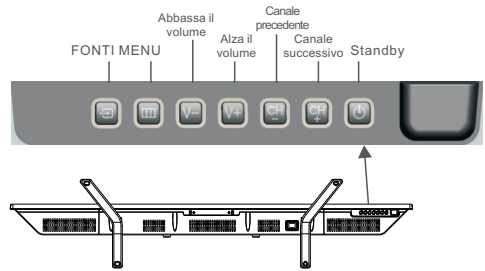

- 1. FONTI:**
Visualizza il menu sorgente.
- 2. MENU:**
Visualizza il MENU principale.
- 3. V-/V+**
Consente di regolare il livello audio.
In modalità MENU, premere "V+" o "V-" per regolare la funzione selezionata.
- 4. CH+/CH-**
In modalità TV, premere CH+ o CH- per passare al canale precedente o successivo.
In modalità MENU, premere "CH+" o "CH-" per selezionare gli elementi.
- 5. STANDBY**
Premere questo tasto per risvegliare l'unità dalla modalità STANDBY.
Premere nuovamente per rimetterla in STANDBY.

Connessioni AV POSTERIORI



Tutte le terminazioni sono (da sinistra a destra): Presa di corrente AC, INGRESSO YPbPr, INGRESSO VIDEO, INGRESSO AUDIO, USCITA COASSIALE, LNB IN, INGRESSO SCART.

Nota: VIDEO e YPbPr condividono lo stesso canale audio.

Connessioni AV RETRO (LATO)



Tutte le terminazioni sono (da sinistra a destra):

USB, HDMI2, HDMI1, CUFFIE, CI, AUDIO PC, VGA, RF.

Nota: Quando la porta HDMI riceve un segnale DVI, il segnale audio riceve dal canale PC Audio.

ANTENNA

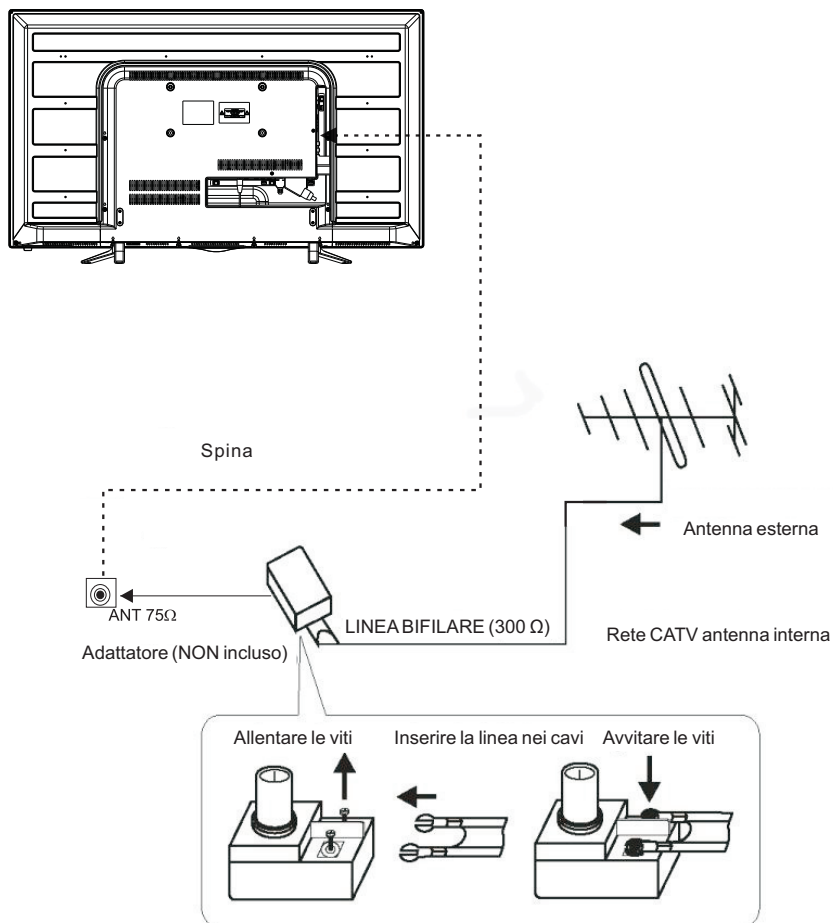

Nota:
Collegamenti antenna: IEC (femmina).
Impedenza d'ingresso: 75 sbilanciato.

PC

PROCEDURA:

Assicurarsi che il televisore e il computer siano spenti.

1. Collegare il cavo audio e VGA
2. Collegare il cavo di alimentazione
3. Accendere il televisore, passare alla modalità PC
4. Accendere il PC

Questa sequenza è fondamentale.

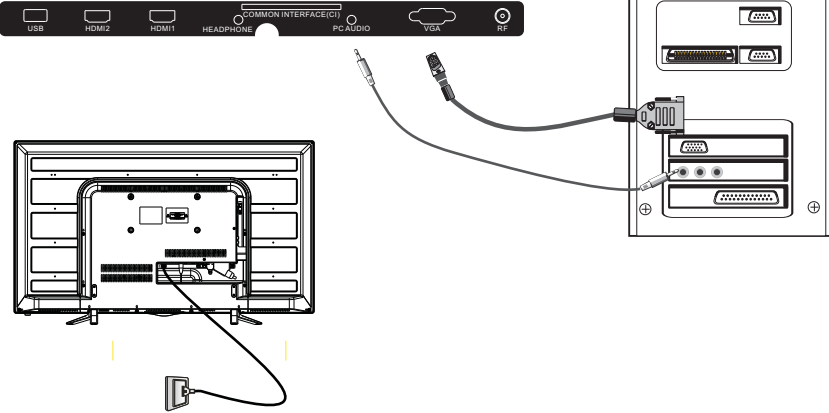

MODALITÀ PRESELEZIONE (PC)

	RISOLUZIONE	Freq. verticale (Hz)	Freq. orizzontale (Khz)
1	800*600	60	37.88
2	1024*768	60	48.36
3	1366*768	60	47.7

NOTA: Freq. V PC V,(Hz) non più di 60Hz.

MODALITÀ PRESELEZIONE (HDMI)

	RISOLUZIONE	Freq. verticale (Hz)	Freq. orizzontale (Khz)
1	800*600	60	37.88
2	1024*768	60	48.36
3	1360*768	60	47.7
4	1280*768	60	47.3
5	1920*1080	60	67.5

STRUMENTAZIONE AV

Questo televisore ha un gruppo AV, un gruppo YPbPr per una comoda connessione a VCR, DVD o altre apparecchiature video. Leggere il manuale d'uso dell'apparecchiatura da collegare.

È possibile usare le terminazioni di ingresso sul retro del televisore come segue.

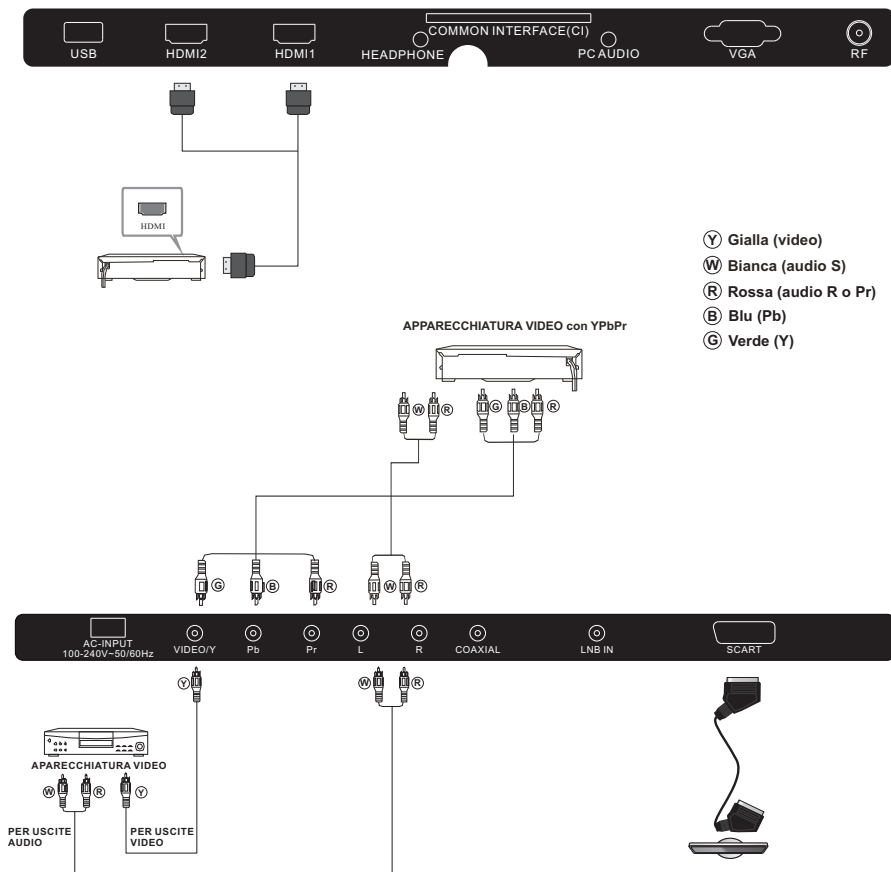

Può essere collegato ai seguenti apparecchi: VCR, lettore multi disco, DVD, videocamera, sistema stereo o videogiochi, ecc...
YPbPr supporta i seguenti formati video: 480i, 576i, 480p, 576p, 720p, 1080i, 1080p.

Nota:

- 1.VIDEO e YPbPr condividono lo stesso canale audio.
- 2.Quando la porta HDMI riceve il segnale DVI, il canale "Audio PC" cambia per ricevere l'audio da una porta HDMI.
- 3.Può capitare che non supporti un apparecchio differente se quest'ultimo utilizza un segnale non standard.

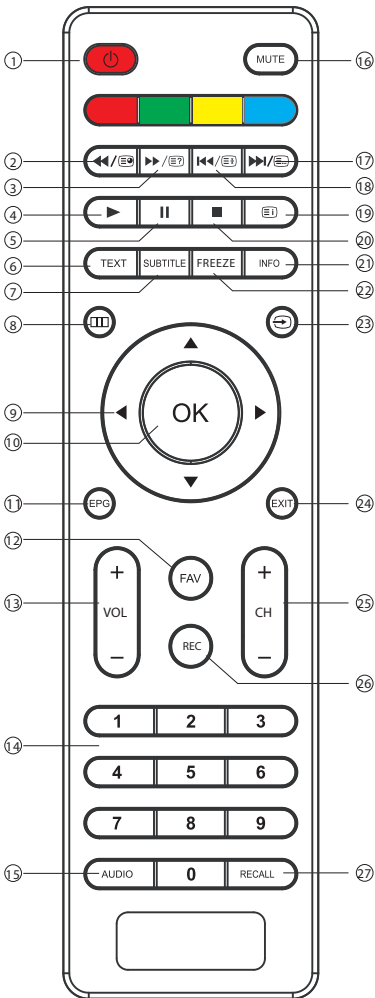

TELECOMANDO



- ACCENSIONE:** consente di impostare il televisore sulla modalità standby o di accenderlo.
- ◀/📺:** In modalità USB, usato come tasto indietro, in modalità televideo usato come tasto sottopagina.
- ▶/📺:** In modalità USB, usato come tasto avanti, in modalità televideo usato come tasto rivela.
- ▶:** Premere in modalità USB per avviare o continuare la riproduzione.
- ||:** Premere in modalità di riproduzione USB per mettere in pausa la riproduzione.
- TEXT:** Per confermare o uscire dal TELEVIDEO.
- SUBTITLE:** Per abilitare i sottotitoli premere il tasto Subtitle in modalità DTV.
- :** Visualizza sullo schermo il menu principale.
- CURSORE:** consente di spostarsi all'interno del menu.
- OK:** Conferma la scelta.
- EPG:** in modalità DTV, consente di visualizzare informazioni sul programma visualizzato e quello successivo.
- FAV:** In modalità TV o DTV, consente di accedere all'elenco dei canali preferiti.
- VOL+/-:** consente di regolare il livello dell'audio.
- TASTI NUMERICI:** consentono l'accesso diretto ai canali.
- AUDIO:** consente di selezionare l'audio o la lingua disponibili per i programmi TV.
- MUTO:** consente di disattivare o attivare l'audio.
- ▶▶/📺:** In modalità USB, usato come tasto successivo, in modalità televideo usato come tasto elenco.
- ◀◀/📺:** In modalità USB, usato come tasto precedente, in modalità televideo usato come tasto ferma.
- 📺:** In modalità televideo usato come indice.
- :** Premere per fermare la riproduzione in modalità USB.
- INFO:** Per visualizzare le informazioni sul programma in visione, premere il tasto info.
- BLOCCA:** Per bloccare l'immagine che si sta guardando.
- 📺:** Premere per visualizzare e selezionare le fonti video disponibili.
- ESCI:** consente di tornare al menu precedente o di uscire dal menu.
- CH+/CH-:** consente di accedere al canale successivo o precedente.
- REC:** Premere per registrare il programma TV che si sta guardando in modalità DTV.
- RECALL:** Modalità DTV: RICHIAMA: Salta all'ultimo canale visualizzato.

TELEVIDEO

Il televideo è un sistema di trasmissione delle informazioni che può essere consultato allo stesso modo di un quotidiano. Offre, inoltre, l'accesso ai sottotitoli ai non udenti o a chi non ha dimestichezza con la lingua della trasmissione (reti via cavo, canali satellitari, ecc.)

Premere:	Si otterrà:
TEXT	Viene utilizzato per richiamare o uscire dalla modalità di televideo. Viene Visualizzato un sommario con l'elenco degli elementi accessibili. Ciascun elemento presenta un numero di pagina composto da 3 cifre. Se il canale selezionato non trasmette televideo, verrà visualizzata l'indicazione 100 e lo schermo rimarrà vuoto (in questo caso, uscite dal televideo e selezionate un altro canale).
SELEZIONE DI UNA PAGINA 	Inserire il numero della pagina richiesta utilizzando i numeri da 0 a 9. Esempio: pagina 120, inserite 120. Il numero è visualizzato in alto a sinistra, il contatore gira e quindi viene visualizzata la pagina. Ripetere l'operazione per visualizzare un'altra pagina. Se il contatore continua la ricerca, vuol dire che la pagina non è trasmessa. Selezionare un altro numero.
ACCESSO DIRETTO AGLI ELEMENTI 	I colori sul telecomando sono identici a quelli visualizzati sul fondo dello schermo. I quattro tasti colorati vengono utilizzati per accedere agli elementi o alle pagine corrispondenti. Le aree colorate lampeggiano se l'elemento o la pagina non sono ancora disponibili.
INDEX	Consente di tornare alla pagina dei contenuti (in genere pagina 100).
SOTTOPAGINA	Alcune pagine contengono delle sottopagine che vengono visualizzate automaticamente successivamente. Questo tasto si usa per interrompere o riprendere l'acquisizione della sottopagina. L'indicazione viene visualizzata in alto a sinistra.
BLOCCA	Per bloccare la pagina.
MOSTRA	Per visualizzare o nascondere le informazioni nascoste (ad esempio le soluzioni dei giochi).
LISTA	Gli utenti possono impostare le pagine preferite collegandole direttamente ai quattro tasti colorati. Quando la modalità elenco è attivata, non è possibile utilizzare la navigazione TOP o FLOF con i tasti colorati. I numeri delle pagine preferite devono essere memorizzati e ripristinati su/da una memoria non volatile per ciascun canale dal software del sistema.

Guida all'installazione



1) Premere i tasti ◀▶▼▲ per esplorare il menu e modificare le impostazioni. Premere il tasto OK per confermare.
 Selezionare la lingua in cui si desidera visualizzare il menu.

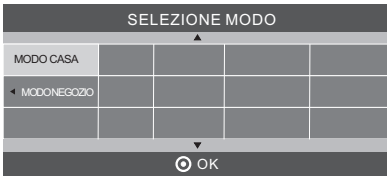

2) Premere i tasti ◀▶▼▲ per selezionare la modalità Casa o quella negozio e premere il tasto OK per confermare.

Modalità HOME o SHOP

1. La modalità Home è una modalità di risparmio energetico. La modalità Home è raccomandata per impostazioni di visualizzazione normali ed è impostata come predefinita dal produttore.
2. La modalità Shop è un'opzione per rivenditori per pubblicità o presentazioni dei prodotti. La modalità Shop ha un'immagine più luminosa della modalità Home.

3) Premere i tasti ▼▲ per selezionare DVB-T/ DVB-C/DVB-S2 e quindi premere il pulsante OK per confermare.

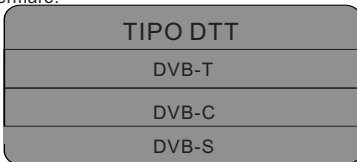

a. Selezionando DVB-T il passaggio successivo è scegliere Sintonizza e il paese e poi premere il tasto OK per avviare la sintonizzazione.

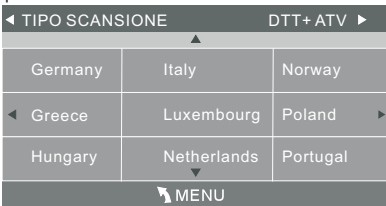

b. Selezionando DVB-C, il passaggio successivo prevede la configurazione del sistema DVB-C (scansione/ Frequenza/Network ID/Simbolo(KS/S)) e la scelta del tasto OK da menu sintonizza e paese, questo passaggio è lo stesso che per DVB-T, poi selezionare il tipo di sintonizzazione (DTV/ATV). Scegliere il paese giusto, poi premere OK per avviare la sintonizzazione.

c. Se si seleziona DVB-S, è possibile scegliere di caricare la lista dei canali DVB-S predefinita o selezionare per avviare una nuova ricerca dei canali.

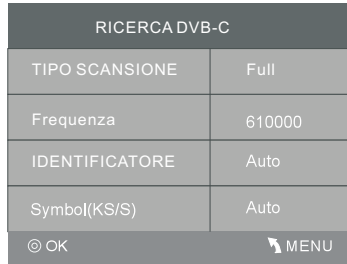

4) La sintonizzazione dei canali inizia. Quest'operazione può richiedere fino a alcuni minuti. Il display mostrerà il progresso della sintonizzazione e il numero di canali trovati.

5) Se si vuole saltare la sintonizzazione ATV, premere il pulsante MENU per interrompere la sintonizzazione in corso. Apparirà uno schermo pop-up, premere il tasto ◀ per selezionare SI e confermare. Si passerà direttamente alla sintonizzazione DTV. È possibile ripetere il passo precedente se si desidera saltare la sintonizzazione DTV. Comparirà un promemoria di installazione la prossima volta che la si accenderà il televisore.

6) Dopo il completamento della sintonizzazione, i canali sono organizzati in un ordine preimpostato. Se si desidera saltare canali, modificare l'ordine preimpostato o rinominare i canali, selezionare Programme Edit nel menu Channel.

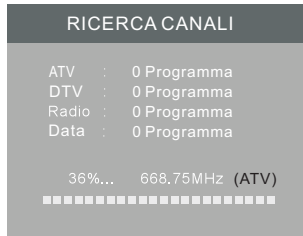

1. MENU CANALI

1. 1 Auto Sintonizzazione (DVB-T)

- 1). Premere il tasto MENU e poi i tasti ◀▶ per scegliere il menu CANALE.
- 2). Premere i tasti ▼▲ per selezionare Auto Tuning e quindi premere il pulsante OK.

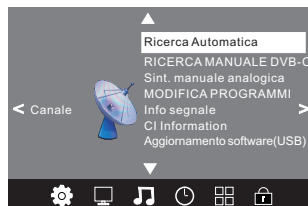

- 6) La sintonizzazione dei canali inizia. Quest'operazione può richiedere fino a alcuni minuti. Il display mostrerà il progresso della sintonizzazione e il numero di canali trovati.
- 7) Se si vuole saltare la sintonizzazione ATV, premere il pulsante MENU per interrompere la sintonizzazione in corso. Apparirà uno schermo pop-up, premere il tasto ◀ per selezionare SI e confermare. Si passerà direttamente alla sintonizzazioneDTV. È possibile ripetere il passo precedente se si desidera saltare la sintonizzazione DTV.
- 8) Dopo il completamento della sintonizzazione, i canali sono organizzati in un ordine preimpostato. Se si desidera saltare canali, modificare l'ordine preimpostato o rinominare i canali, selezionare Programme Edit nel menu Channel.

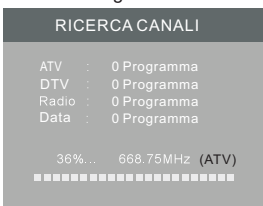

NOTA:

Tutti i canali inclusi ATV, DTV e Radio possono essere sintonizzati in un'unica volta, se il tipo di sintonia è DTV+ATV. Tutti i canali già memorizzati verranno cancellati dalla sintonizzazione automatica. Dopo la sintonizzazione automatica, il televisore passerà al primo canale ATV.

1.3 Auto Sintonizzazione (DVB-S)

- 1) Premere il tasto MENU e poi premere i tasti ▼▲ per selezionare il menù CHANNEL e quindi premere il pulsante OK.
- 2) Premere i tasti ▼ ▲ per selezionare Auto Tuning e quindi premere il pulsante OK.
- 3) Premere i tasti ▼ ▲ per selezionare DVB-T/ DVB-C/DVB-S. Selezionare DVB-S e quindi premere il pulsante OK per confermare.
- 4) Premere il tasto BLU per avviare una nuova ricerca dei canali; Premere il tasto Exit per saltare la ricerca dei canali e caricare la lista canali predefinita.

2. 1 Sintonizzazione Manuale DTV (DVB-T)

- 1) Premere il tasto MENU e poi i tasti ◀ ▶ per scegliere il menu CANALE.
- 2) Premere i tasti ▼▲ per selezionare DTV Manual Tuning e quindi premere il pulsante OK.



- 3) Apparirà la schermata di Sintonizzazione manuale DTV. Premere i tasti ◀ ▶ per selezionare il canale UHF desiderato e poi il tasto OK per iniziare la ricerca del canale. Quando il segnale è stato sintonizzato, l'immagine e la potenza del segnale sarà visualizzata sullo schermo.
- 4) Premere il pulsante MENU per ritornare al menu principale.
- 5) Premere il pulsante EXIT per uscire dal menu.

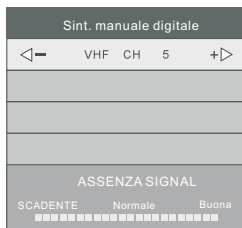

2. 2 Sintonizzazione Manuale DTV (DVB-C)

- 1) Premere il tasto MENU e poi premere i tasti ◀▶ per selezionare il menù CHANNEL.
- 2) Premere i tasti ▼▲ per selezionare DVB-C Manual Tuning e quindi premere il pulsante OK.

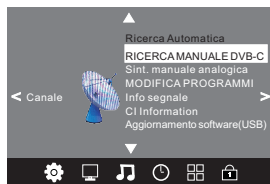

- 3) Apparirà la schermata di Sintonizzazione manuale CADTV. Premere i tasti ▼▲ per selezionare (Frequency/Symbol (ks/s/QAM Type QAM) e poi OK per iniziare la ricerca del canale. Quando il segnale è stato sintonizzato, l'immagine e la potenza del segnale sarà visualizzata sullo schermo.
- 4) Premere il pulsante MENU per ritornare al menu principale.
- 5) Premere il pulsante EXIT per uscire dal menu.



3.1 Sintonizzazione ATV manuale:

È possibile modificare il sistema audio per cercare i canali TV analogici e regolare i canali, quindi memorizzare i canali selezionati.

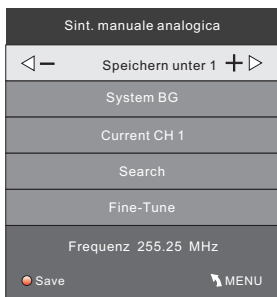

NOTA:

Selezionare il pulsante rosso del televideo per memorizzare i canali dopo la sintonizzazione manuale.

4.1 Modifica dei programmi:

È possibile Cancellare, Rinominare, Spostare, Saltare e aggiungere ai PREFERITI i programmi.

● Cancellare

Premere il tasto televideo rosso, il programma selezionato sarà cancellato.

● Rinominare:

È possibile rinominare solo programmi ATV. Spostare il cursore sul programma, premere il tasto televideo verde per rinominare il programma. Premere ▼▲ per selezionare il carattere. Premere ◀▶ per spostare il cursore. Premere il tasto MENU per concludere le modifiche, premere EXIT per uscire dal menu. Nota: Il nome dei programmi ATV non può superare i 5 caratteri.

● Spostare

Usare i tasti Freccia per selezionare il canale da spostare. Poi premere il tasto Giallo per la funziona Sposta. Una volta attivati usa i tasti Freccia per spostare e premere OK per confermare.

● Saltare

Premere ▼▲ per scegliere il programma, premere il pulsante blu del televideo per saltare questo programma. Verrà visualizzato il simbolo Ⓞ alla destra del programma.

Scegliere il programma saltato, premere nuovamente il pulsante blu per annullare il salto. Il simbolo Ⓞ scomparirà.

● Preferiti

Premere ▼▲ per scegliere il programma, premere il pulsante FAV, verrà visualizzato il simbolo ♥ alla destra del programma. Scegliere il programma FAV, premere nuovamente FAV per annullare il programma preferito. Il simbolo ♥ scomparirà.

Una volta che il vostro gruppo preferito è stato creato, è possibile premere il tasto FAV per accedere velocemente ai propri canali preferiti.

5.1 Informazioni CI: (facoltativo)

Questo menu visualizza le informazioni della scheda CI.

2. MENU IMMAGINI

Il secondo elemento del MENU è il PICTURE MENU.

Da qui è possibile regolare gli effetti delle immagini, ad esempio il contrasto, la luminosità, ecc.

Premere ▼▲ per spostarsi, premere OK per effettuare la regolazione.

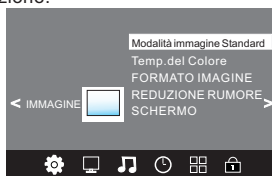

NOTA:

- 1) L'opzione Tinta è disponibile solo per i sistemi NTSC.
- 2) Esistono 4 modalità di colori di temperature selezionabili, media, calda, fredda, utente
- 3) Lo schermo è disponibile solo in modalità PC, dove si può regolare la posizione orizzontale, la posizione verticale, la dimensione e la fase.

3. MENU AUDIO

Il terzo elemento del MENU è il SOUND MENU.

Qui è possibile regolare l'effetto audio, ad esempio gli acuti, i bassi, il bilanciamento, ecc.

Premere ▼▲ per spostarsi, premere OK per effettuare la regolazione.



Nota:

Volume automatico: disponibile solo quando il volume del segnale in ingresso è troppo alto o distorto.

4. MENU ORA

La quarta voce del menu è TIME MENU. È possibile regolare l'orologio, gli orari di accensione e spegnimento automatico, il timer di spegnimento automatico. Premere ◀ ▶ per spostarsi, premere OK per effettuare la regolazione.

**NOTA:**

Se entro 15 minuti continua a non esserci segnale, la TV entrerà in standby.

5. MENU OPZIONI

La quinta voce del MENU è OPTION MENU. Da qui è possibile regolare la lingua del menu, la lingua audio, la lingua dei sottotitoli, ecc.

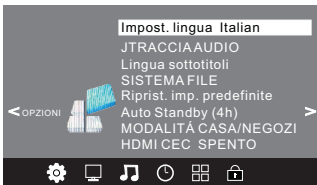

Nel menu di sistema File PVR, è possibile configurare il disco USB per PVR.

SELEZIONARE DISCO	C:
VERIFICASISMADI FILE	AVVIA
NESSUN DISPOSITIVO	
Info segnale	
CAPACITÀ TIMESHIFT	
Hi Speed FS	
SENZA LIMITE	6 Hr.
OK	MENU

NOTA:

Ripristinare le impostazioni di fabbrica cancellerà tutti i programmi e le password.

6. MENU BLOCCO

Il sesto elemento del menu è il LOCK MENU, è possibile bloccare il sistema, impostare la password, bloccare un programma e inserire il blocco genitori. Una volta bloccato il sistema, non è possibile cercare i canali.

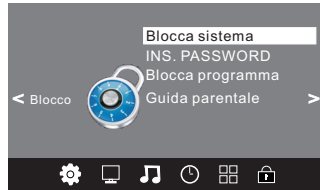
**NOTA:**

La password predefinita è 6666.

Blocco dei programmi: premere ▼ ▲ per selezionare il programma e premere il pulsante verde del televideo per bloccare il programma. Se si desidera sbloccare il programma, accedere al menu principale, inserire la password e premere nuovamente il pulsante verde. Parental Control: Premere ◀ ▶ per scegliere la restrizione.

7. USB

Premere il tasto fonte e selezionare il dispositivo USB per accedere al menu USB.



Assicurarsi che il dispositivo USB sia collegato allo slot. Possono essere selezionati quattro tipi di elementi multimediali, quali foto, musica, filmati e testo. Selezionare il tipo di elemento multimediale premendo ◀ ▶, premere il tasto OK per accedere al menu di selezione del disco.

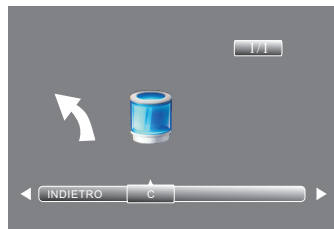

Premere il tasto ◀ ▶ per selezionare il disco giusto e poi OK per i file media e la lista cartelle oppure scegliere di Tornare al menu di selezione del tipo media.

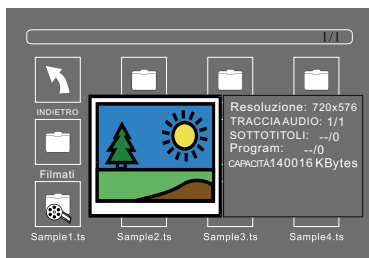

Selezionare il file multimediale premendo ◀▶ o ▼▲, quindi appare la schermata di anteprima. Premere il tasto ▶ per riprodurre il file multimediale a schermo intero. Quando il file media (foto, musica, Film, o testo) è in riproduzione, premere il tasto OK o Info per visualizzare la barra dei comandi.



Premere ◀▶ per selezionare la funzione icona, premere il tasto OK per confermare la funzione. Premere ▼ o EXIT per uscire dalla barra di controllo.

NOTA:

È possibile regolare la traccia audio o il programma, dal menu Info mentre si riproduce un file video. Selezionare l'icona Info e premere OK per visualizzare il MENU Info.

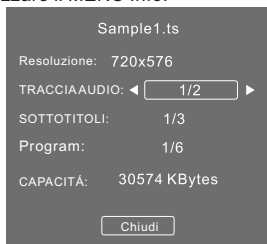

La riproduzione USB è supportata per i seguenti formati immagine:

- JPEG (formato JPEG, file con estensione “.jpg”)
- BMP (file con estensione “.bmp”)
- PNG (file con estensione “.png”)

La riproduzione USB è supportata per i seguenti formati audio:

- MP3 (file con estensione “.mp3”)

La riproduzione USB è supportata per i seguenti formati di testo:

- TXT (file con estensione “.txt”)

La riproduzione USB è supportata per i seguenti formati video:

- TS (MPEG2 & H.264)

8. Menu EPG (guida elettronica dei programmi).

Il menu EPG viene utilizzato per consultare la programmazione dei canali DTV o Radio del giorno. Per accedere al menu EPG, premere il pulsante EPG; verrà visualizzato il seguente menu:

GUIDA PROGRAMMI		Tempo
28 Apr 04:39		
800 SZTVM01	No Information	
801 SZTVM02	No Information	
802 SZTVM03	No Information	
803 SZTVM04	No Information	
804 Date	No Information	
Record	INFO	SCHEMA
OK	Remind	INDEX

1. INFO

Usare ⏏ per selezionare i programmi. Premere il tasto INFO per visualizzare le informazioni principali del programma.

2. Schedule

Premere il tasto televideo giallo, potrebbe contenere una programmazione precedente ▼▲ per scegliere la lista, premere il tasto rosso ● DELETE per cancellare la lista programmata, premere GIALLO per tornare al menu EPG.

El. progr.	04:55 28th Apr	⊗ Cancellare	
Tempo	Data	TITOLOPROGRAMMA	Satellite Name

3. Record

Premere il tasto rosso per registrare il programma.

4. Record

Premere il tasto blu per scegliere un programma e per impostare una promemoria oraria. Lo schermo del televisore passerà automaticamente al programma selezionato all'ora impostata nel promemoria.

PROMEMORIA	
◀	802 SZTVM03 ▶
08 Minuto	
05 Ora	
Apr Mese	
28 Data	
★ Una volta Modalita	
OK	BACK

8. Uso di DVB-S2

8.1 Prima installazione

Si prega di premere il tasto sorgente per accedere al menù di ingresso e i pulsanti d'uso/direzione per selezionare DVB-S2 e premere il tasto OK per confermare. La lista dei canali per ASTRA è già installata. Ora siete pronti per guardare la TV.

Nota

Se si utilizzano diversi satelliti si prega di seguire le istruzioni delle impostazioni di sistema per impostare il satellite. Se si utilizza più di un satellite è necessario assegnare ai satelliti il corretto DiSEqC-LNB che viene utilizzato nel vostro impianto satellitare.

8.2 Gestione Satellite

Configurare le impostazioni dei satelliti.

Lista dei satelliti: Premere ▼/▲ per selezionare il satellite, le cui impostazioni verranno mostrate a destra.

Tipo LNB: Premere ◀/▶/OK per visualizzare l'elenco dei tipi di LNB che viene visualizzato come frequenze dell'oscillatore locale. È inoltre possibile immettere la frequenza per utente singolo, doppio utente in fondo alla lista. **Alimentazione LNB:** Premere ◀/▶ per impostare l'alimentazione LNB.

22K: Premere ◀/▶ per attivare o disattivare il 22K, che è impostato con auto quando Tipo LNB è oscillatore locale doppio.

Toneburst:	Attivare o disattivare il commutatore Toneburst.
DiSEqC1.0:	Selezionare la porta a destra fino a 4 per il giusto LNB.
DiSEqC1.1:	Selezionare la porta a destra fino a 16 per il giusto LNB.
Motorino:	Premere SINISTRA/DESTRA per selezionare DiSEqC1.2 o DiSEqC1.3. Quindi premere OK per visualizzare il menù per impostare la posizione.
DiSEqC1.2:	Spostare il motorino su una posizione giusta per bloccare il segnale.
DiSEqC1.3:	Muovere il motorino secondo le posizioni locali e satellitari.

Impostazioni motorino:	Selezionare DiSEqC e premere OK per aprire.
Sposta Auto:	Premere SINISTRA/DESTRA per iniziare a muoversi verso ovest/est. Esso verrà interrotto automaticamente quando il segnale è bloccato.
Sposta di continuo:	Premere SINISTRA/DESTRA per iniziare a muoversi verso ovest/est. Continuerà a muoversi fino a quando si arresta.
Sposta Passo [1]:	Premere SINISTRA/DESTRA per spostare solo di un passo.
Memorizza posizione:	Memorizzare la posizione attuale del motore.
Vai a posizione:	Premere SINISTRA/DESTRA per andare la posizione memorizzata.
Vai a riferimento:	Azzerare tutte le posizioni.
Vai a X:	Andare alla posizione calcolata dalle posizioni locali e satellitari.

8.2.1 Impostazioni satellite

Aggiungi satelliti:

Premere **ROSSO** per aggiungere un nuovo satellite, in cui è necessario inserire una longitudine unica, e modificare il nome del satellite con la tastiera virtuale.

Modifica satelliti:

Premere **VERDE** per modificare il satellite messo a fuoco.

Elimina satellite:

Premere **GIALLO** per eliminare il satellite messo a fuoco.

Premere **OK** per confermare.

8.2.2 Transponder

Premere **GUIDE** per passare alla lista per mostrare i transponder del satellite messo a fuoco. Inoltre è possibile premere **GUIDE** per tornare alla lista dei satelliti.

Aggiungi transponder:

Premere **ROSSO** per aggiungere un nuovo transponder. Non si può salvare un TP esistente sotto lo stesso satellite.

Modifica transponder:

Premere **VERDE** per modificare il transponder messo a fuoco. Non si può salvare un TP esistente sotto lo stesso satellite.

Elimina transponder:

Premere **GIALLO** per cancellare il transponder messo a fuoco. Premere **OK** per confermare.

Scansione singolo transponder:

Premere **BLU** per far apparire il menù delle impostazioni di scansione. Dopo aver configurato le impostazioni, premere **OK** per avviare la scansione.

Scansione multi-transponder:

Premere **OK** per selezionare transponder con il segno “√”, quindi premere **BLU** per far apparire il menù delle impostazioni di scansione. Dopo aver configurato le impostazioni, premere **OK** per avviare la scansione multi-transponder.

8.2.3 Scansione di ricerca del canale con

Satellite Singolo:

Premere **BLU** per far apparire il menù delle impostazioni di scansione.

Modalità di scansione: Premere ◀/▶ per selezionare l'impostazione predefinita, che permette la scansione dei transponder predefiniti integrati, Scansione cieca e Rete, che fa la scansione con il NIT attivo.

Cifrato: Premere ◀/▶ per selezionare tutti i canali e i canali FTA;

Tipo di servizio: Premere ◀/▶ per selezionare TUTTO, DTV o Radio. Premere **OK** per avviare la scansione con le impostazioni di cui sopra.

Scansione Multi-Satelliti:

Premere **OK** per selezionare transponder con il segno “√”, quindi premere **BLU** per far apparire il menù delle impostazioni di scansione. Dopo aver configurato come scansione satellite singolo, premere **OK** per avviare la scansione multi-satelliti.

8.3 Modifica programma

Per modificare le preferenze di un programma (rinomina, salta, preferito, sposta o cancella), è necessario entrare nel Menu Modifica programma.

Eliminare un Programma TV o radio

Selezionare il programma e premere il pulsante **ROSSO** per cancellare il canale.

Spostare un programma TV o radio

Selezionare il programma preferito e premere il pulsante **GIALLO**. Premere ▼/▲ per spostare il programma.

Premere **GIALLO** di nuovo per confermare.

Salta Programma TV o Radio

Selezionare il programma che si desidera saltare, quindi premere il pulsante **BLU**. Viene visualizzato un simbolo di salto. Il programma è contrassegnato come saltato.

Impostare programma preferito

Premere ▼/▲ per selezionare il programma, premere il tasto **FAV**, mostrerà ♥ sul lato destro del programma.

Scegliere il programma **FAV**, premere nuovamente **FAV** per annullare il programma preferito. Il simbolo ♥ scomparirà. Una volta che il vostro gruppo preferito è stato creato, è possibile premere il tasto **FAV** per accedere velocemente ai propri canali preferiti.

8.4 Informazioni sul segnale

Mostra la qualità e la portata del segnale in base al canale selezionato.

8.5 Informazioni CI

Essa mostra informazioni circa la scheda CI che è collegata al televisore.

8.6 EPG (guida elettronica dei programmi)

L'EPG è una guida TV su schermo che mostra i programmi dei successivi sette giorni per ogni canale sintonizzato.

Premere il pulsante **EPG** sul telecomando per accedere alla guida. Consente di visualizzare un elenco di tutti i programmi correnti.

Selezionare “Program Guide” e premere il tasto ◀/▶ per passare tra Ora/Canale. È possibile utilizzare il tasto ▼/▲ per selezionare il programma preferito.

Ora: Una panoramica dei programmi viene visualizzata sulla trasmissione nella data selezionata all'ora attuale.

- Selezionare la visualizzazione "Date/Timer" e premere ◀/▶ per modificare la data.

Canale: Una panoramica viene visualizzata sulla trasmissione del canale selezionato il giorno che avete modificato prima.

- Selezionare la visualizzazione del programma e premere ◀/▶ per cambiare il canale

Ricorda: Usare il tasto BLU per aprire l'impostazione del promemoria. Premere "Ok" per confermare le impostazioni di modifica.

Le impostazioni effettuate vengono memorizzate nella lista dei programmi.



















Registrazione: Usare il pulsante ROSSO per aprire le impostazioni di registrazione. Premere "Ok" per confermare le impostazioni di modifica.

Le impostazioni effettuate vengono memorizzate nella lista dei programmi.

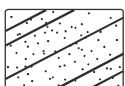
Info: Usare il pulsante Verde per aprire le informazioni sulla trasmissione selezionata.

Programmazione: Usare il pulsante GIALLO per aprire l'elenco di pianificazione dalle vostre registrazioni e ricordare le impostazioni.

Selezionare gli elementi che possono essere cancellati con il pulsante "ROSSO".

Sintomo del problema		Verifica di ispezione	
Immagine	Audio		
 Neve	 Rumore	posizione, direzione o collegamento dell'antenna	
 Ombra	 Audio normale	posizione, direzione o collegamento dell'antenna	
 Interferenza	 Rumore	Attrezzatura elettronica, auto/moto, luci fluorescenti	
 Immagine normale	 Audio disattivato	Volume (verificare se l'audio è disattivato o attivato o se i collegamenti del sistema audio sono corretti)	
 Nessuna immagine	 Audio disattivato	Il cavo di alimentazione non è inserito la presa di Alimentazione non è aperta Contrasto e luminosità/impostazione volume Premere il tasto standby sul telecomando per ispezionare	
 Nessun colore	 Audio normale	Controllo del colore	
 Immagine spezzata	 Audio normale o debole	risintonizzare il canale	
 Nessun colore	 Rumore	TV system	
 C'è una striscia nera sulla parte superiore e inferiore	 Audio normale	Cambia aspetto a zoom	

1、	Bezpečnost a upozornění.....	2-3
2、	Úvod.....	4
3、	Instalace.....	5-9
4、	Dálkové ovládání.....	10-11
5、	Používání TV.....	12-20
6、	Řešení problémů.....	21

DŮLEŽITÁ BEZPEČNOSTNÍ VAROVÁNÍ

- 1) Přečtěte si tento návod.
 - 2) Ušchovejte si jej pro budoucí použití.
 - 3) Dodržujte všechna upozornění.
 - 4) Dodržujte všechny pokyny.
 - 5) Nepoužívejte přístroj v blízkosti vody.
 - 6) K čištění používejte pouze suchý hadřík.
 - 7) Neblokujte žádný z ventilačních otvorů. Přístroj nainstalujte v souladu s pokyny výrobce.
 - 8) Neinstalujte přístroj v blízkosti jakýchkoli tepelných zdrojů, jako jsou radiátory, topení, plotny nebo jiná zařízení (včetně zesilovačů), které produkují teplo.
 - 9) Neodstraňujte bezpečnostní účel polarizované zástrčky. Pokud zástrčka, kterou jste obdrželi, nejde zasunout do vaší zásuvky ve zdi, obraťte se na kvalifikovaného elektrotechnika s žádostí o výměnu zastaralé zásuvky.
 - 10) Napájecí kabel by měl být umístěn tak, aby po něm nebylo možno šlapat nebo aby nebyl skřípnutý, zejména v části u zástrčky, u zásuvky a u výstupu z přístroje.
 - 11) Používejte pouze doplňky/příslušenství doporučené výrobcem.
 - 12) Přístroj odpojte při bouřkách s blesky nebo v případě, že jej nebudete delší dobu používat.
 - 13) Jakékoli servisní opravy svěďte autorizovanému servisnímu středisku.
- Servis přístroje je vyžadován, jestliže došlo k jakémukoli poškození přístroje, jako je například poškození napájecího kabelu nebo zástrčky, došlo-li k polití přístroje tekutinou nebo pokud se do přístroje dostaly cizí předměty, pokud byl přístroj vystaven dešti nebo vlhkosti, nepracuje-li normálně nebo došlo-li k pádu přístroje.
- 14) I když je pro odpojování používána zástrčka napájení, musí být odpojovací zařízení stále k dispozici.
 - 15) Ventilační otvory zařízení nesmí být zakrývány věcmi jako například novinami, ubrusy, záclonami atd.
 - 16) Na zařízení nepokládejte zdroje hořící otevřeným plamenem, například zapálené svíčky.
 - 17) Při likvidaci baterií dbejte na ochranu životního prostředí.
 - 18) Zařízení smí být používáno v mírném klimatu.
 - 19) Zařízení nesmí být vystaveno kapajícím nebo stříkajícím tekutinám, nesmí na něj být pokládány žádné předměty naplněné kapalinou, například vázy.
 - 20) Pro zamezení poranění způsobeného nakloněním zařízení vždy zajistěte, aby celé zařízení bylo umístěno na ploše stolu v horizontální poloze.



Tento symbol označuje, že v tomto přístroji je přítomno nebezpečné napětí představující riziko úrazu elektrickým proudem.



Tento symbol označuje, že v dokumentaci, která je součástí tohoto zařízení, jsou důležité provozní pokyny a pokyny pro údržbu.

VAROVÁNÍ:

Pro snížení rizika vzniku požáru nebo úrazu elektrickým proudem nevystavujte tento přístroj dešti ani vlhkosti.

VAROVÁNÍ:

Baterie nesmí být vystaveny nadměrnému teplu, jako je například sluneční svit, oheň a podobně.

VAROVÁNÍ:

Nadměrný akustický tlak ze sluchátek může způsobit ztrátu sluchu.



Tento symbol označuje, že přístroj má mezi nebezpečným napětím ze sítě a částmi dostupnými pro uživatele dvojitou izolaci. V případě servisu používejte pouze originální náhradní díly.



Toto označení znamená, že toto zařízení nesmí být v celé EU zlikvidováno spolu s ostatním domovním odpadem. Aby se zabránilo možnosti poškození životního prostředí nebo lidského zdraví způsobeného nekontrolovanou likvidací odpadu zařízení zodpovědně recyklujte, a tak podporujte dlouhodobě udržitelné opakované používání zdrojů. Chcete-li vrátit použité zařízení, použijte prosím sběrný a recyklační systém nebo se obraťte na prodejce, u kterého jste zařízení zakoupili. Ten toto zařízení předá k recyklaci, která je bezpečná pro životní prostředí.

	UPOZORNĚNÍ NEBEZPEČÍ ÚRAZU ELEKTRICKÝM PROUDEM (NEOTEVÍRAT!)	
UPOZORNĚNÍ		
Z DŮVODU SNÍŽENÍ RIZIKA ÚRAZU ELEKTRICKÝM PROUDEM NEODSTRAŇUJTE KRYT (ANI ZADNÍ PANEL). UVNITŘ NEJSOU ŽÁDNÉ DÍLY, JEJICHŽ SERVIS BY MOHL PROVÁDET UŽIVATEL. JAKÉKOLI SERVISNÍ OPRAVY SVĚTĚ AUTORIZOVANÉMU SERVISNÍMU STŘEDISKU.		

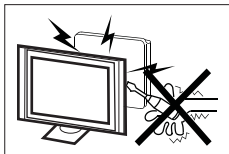

Pro provoz tohoto televizního přijímače se používá vysoké napětí. Nesundávejte ze zařízení zadní kryt. Jakékoli servisní opravy svěřte autorizovanému servisnímu středisku.

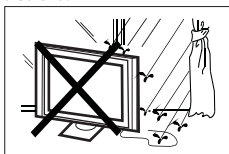

Abyste zabránili nebezpečí požáru nebo úrazu elektrickým proudem, nevystavujte televizní přijímač dešti nebo vlhkosti.

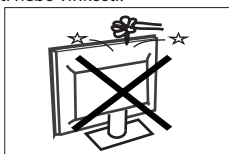

Do zdírek nebo otvorů televizního přijímače nevhazujte ani nevkládejte jakékoli předměty. Na televizní přijímač nikdy nevylévejte jakýkoli druh tekutin.

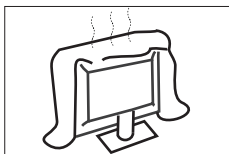

Nezakrývejte ventilační otvory zadního krytu. Pro zabránění selhání elektrických součástí je nezbytná dostatečná ventilace.

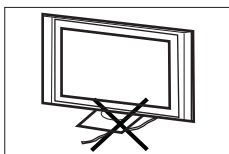

Zabraňte skřípnutí napájecího kabelu pod televizním přijímačem.

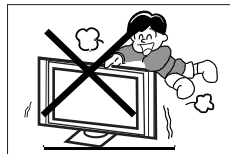

Na televizoru nebo jeho stojanu nikdy nestůjte, neopírejte se o něj ani do něj znenadání nestrkejte. Dávejte obzvláštní pozor na děti. Při pádu zařízení může dojít k závažnému poranění.

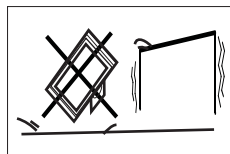

Televizi neumísťujte na nestabilní vozíky, stojany, regály nebo stoly. V případě pádu může dojít k závažnému poranění osob a poškození televizoru.



Pokud není televizní přijímač po delší dobu používán, je vhodné odpojit napájecí kabel ze zásuvky.

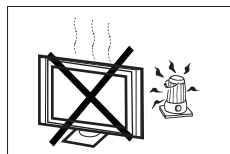

Zabraňte vystavení televizního přijímače přímému slunečnímu svitu a jiným zdrojům tepla. Neumisťujte televizní přijímač přímo na jiná zařízení vydávající teplo, např. DVD přehrávače a zesilovače zvuku. Na televizní přijímač nepokládejte zdroje hořící otevřeným plamenem, například zapálené svíčky.

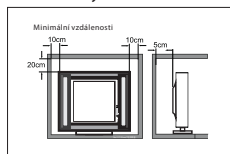

Pokud bude televizor vestavěn obývací stěny nebo podobného uzavřeného prostoru, musí být zachovány minimální vzdálenosti. Zahřívání může snížit životnost vašeho televizoru a může být i nebezpečné.

Hlavní vlastnosti

- ① Lze použít jako televizor, zobrazovací terminál, PC displej;
- ② Vysoká svítivost, široký zorný úhel;
- ③ Rozhraní HDMI;
- ④ Multimediální přehrávač (USB);

Příslušenství

Infračervený dálkový ovladač.....	1
Baterie (AAA).....	2
Návod k použití.....	1

Hlavní parametry

Velikost obrazovky (diagonální)	102 cm (40")
Rozlišení	1920 x 1080
Poměr stran	16 : 9
TV systém	PAL-B/G, I, D/K SECAM-B/G, D/K, L, L' DVB-T, DVB-C, DVB-S
Počet uložených kanálů	1500(DTV); 100(ATV)
Systém video signálu	PAL/SECAM/MPEG2/MPEG4/H.264
Vstupní napětí	AC 100-240V 50/60Hz
Spotřeba energie	78W
Spotřeba energie v pohotovostním režimu	≤0.5W
Audio výstup (THD£7%)	2x8W
Vstupní signál	Analogový RGB (VGA) x 1 High-Definition Multimedia Interface (HDMI) x 2 Kompozitní video vstup x 1 Zvukový vstup x 1 PC audio x 1 YCb (Pb)Cr (Pr) x 1 USB x 1 RFx 1 CI x 1 SCART x 1 LNB IN x 1
Výstupní signál	Sluchátka x 1 COAXIAL x 1
Horizontální rozlišení (TV řádek)	Kompozitní video vstup ≥=350 Y Cb(Pb) Cr(Pr) ≥=400

Pokyny montáže stojáčku



Připravte se k položení televizoru displejem dolů na plochý povrch. Vzhledem k velikosti a hmotnosti tohoto televizoru doporučujeme, aby manipulaci prováděly 2 osoby. Ujistěte se, že stůl nebo stolek, který použijete, má plochý a naprosto čistý povrch, mezi přední část TV a stůl umístíte měkkou tkaninu, aby se chránila TV obrazovka.

1. 1. Televizor položte displejem dolu na plochý povrch. K ochraně displeje použijte hadr/látku. Vyrovnejte zadní plochu základny stojanu s vyhrazenými otvory na TV.

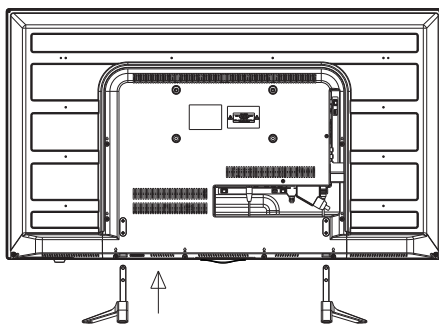

2. Do otvorů vzadu na spodní straně TV vložte a utáhněte čtyři šrouby a dokončete celou instalaci.

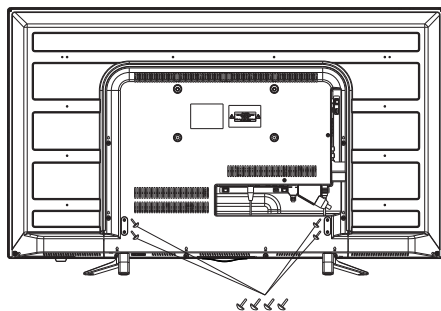

Šrouby (4 x 26PWM) x 4

Přední panel

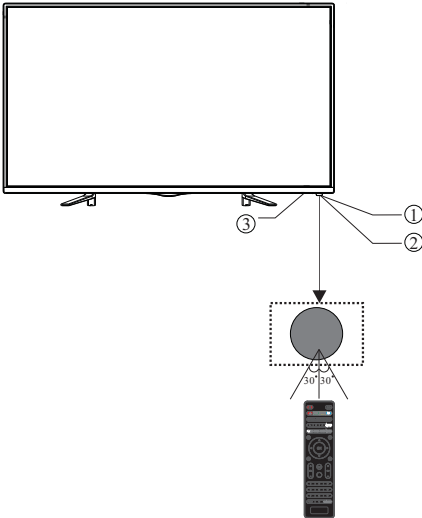

1. Snímač dálkového ovládání
2. LED kontrolka: ČERVENÁ ● POHOTOVOSTNÍ REŽIM
3. Tlačítka

TLAČÍTKA

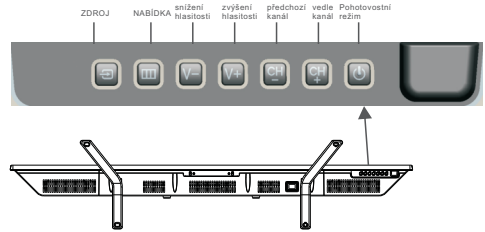

1.ZDROJ:

Zobrazí nabídku vstupního zdroje.

2.NABÍDKA:

Zobrazí hlavní NABÍDKU.

3.V-/V+

Upravení hladiny zvuku.

V režimu NABÍDKA stiskněte tlačítko „V+“ nebo „V-“ a upravte vybranou položku.

4.CH+/CH-

V režimu TV stiskněte tlačítko „CH+“ nebo „CH-“ a změňte kanál směrem nahoru nebo dolů.

V režimu NABÍDKA stiskněte tlačítko „CH+“ nebo „CH-“ a vyberte položku.

5.POHOTOVOSTNÍ REŽIM

Stisknutím tohoto tlačítka televizor ZAPNETE z POHOTOVOSTNÍHO REŽIMU.

Pokud jej stisknete znovu, televizor přejde zpět do POHOTOVOSTNÍHO REŽIMU.

ZADNÍ AV konektory



Všechny konektory (zleva doprava):

Zdířka napájení, VSTUP YPbPr , VIDEO VSTUP, AUDIO VSTUP, KOAXIÁLNÍ VÝSTUP, LNB IN, VSTUP SCART.

Poznámka: VIDEO a YPbPr sdílí jeden audio kanál.

ZADNÍ AV konektory (BOČNÍ)



Všechny konektory (zleva doprava):

USB, HDMI2, HDMI1, SLUCHÁTKA, CI, PC AUDIO, VGA, RF.

Poznámka: Pokud HDMI port dostane DVI signál, bude audio signál přijímán z PC audio kanálu.

ANTÉNA

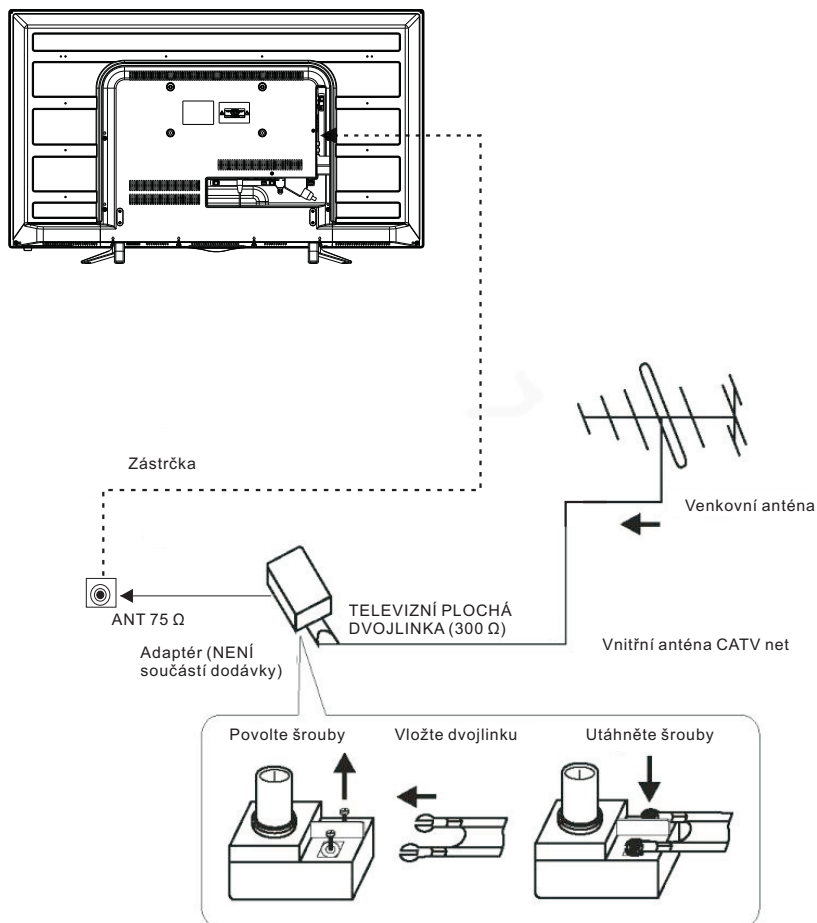

Poznámka:
 Anténní připojení: IEC (zásuvka).
 Vstupní impedance: 75 Ω nevyrovnaných.

PC

KROKY:

Ujistěte se, že TV i počítač jsou vypnuté.

1. Připojte VGA a audio kabel
2. Připojte napájecí kabel
3. Zapněte TV a přepněte ji do PC režimu
4. Zapněte PC

Toto pořadí je velmi důležité.

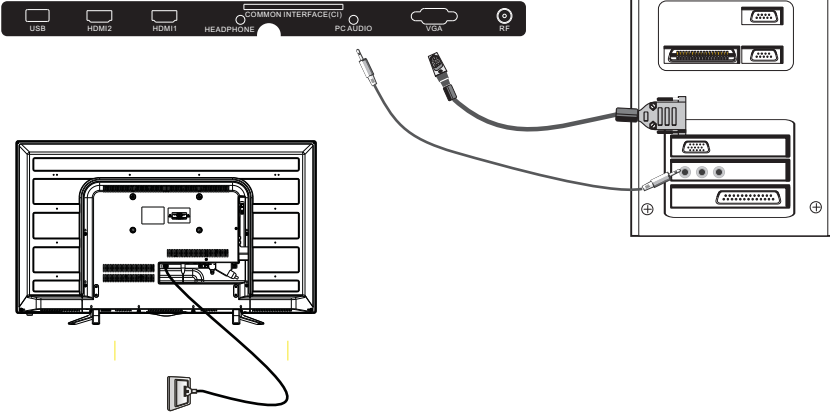

REŽIM PŘEDNASTAVENÍ (PC)

	ROZLIŠENÍ	V. frekv. (Hz)	H. frekv. (Khz)
1	800*600	60	37.88
2	1024*768	60	48.36
3	1366*768	60	47.7

NOTE: PC V.Freq.(Hz) not more than 60Hz.

PRESET MODE (HDMI)

	ROZLIŠENÍ	V. frekv. (Hz)	H. frekv. (Khz)
1	800*600	60	37.88
2	1024*768	60	48.36
3	1360*768	60	47.7
4	1280*768	60	47.3
5	1920*1080	60	67.5

AV ZAŘÍZENÍ

Tento televizor poskytuje jednu skupinu AV a jednu skupinu YPbPr pro pohodlné připojení k videorekordéru, DVD nebo jinému video zařízení. Přečtěte si prosím i návod k použití zařízení, které chcete připojit.

Můžete použít vstupní konektory v zadní části TV.

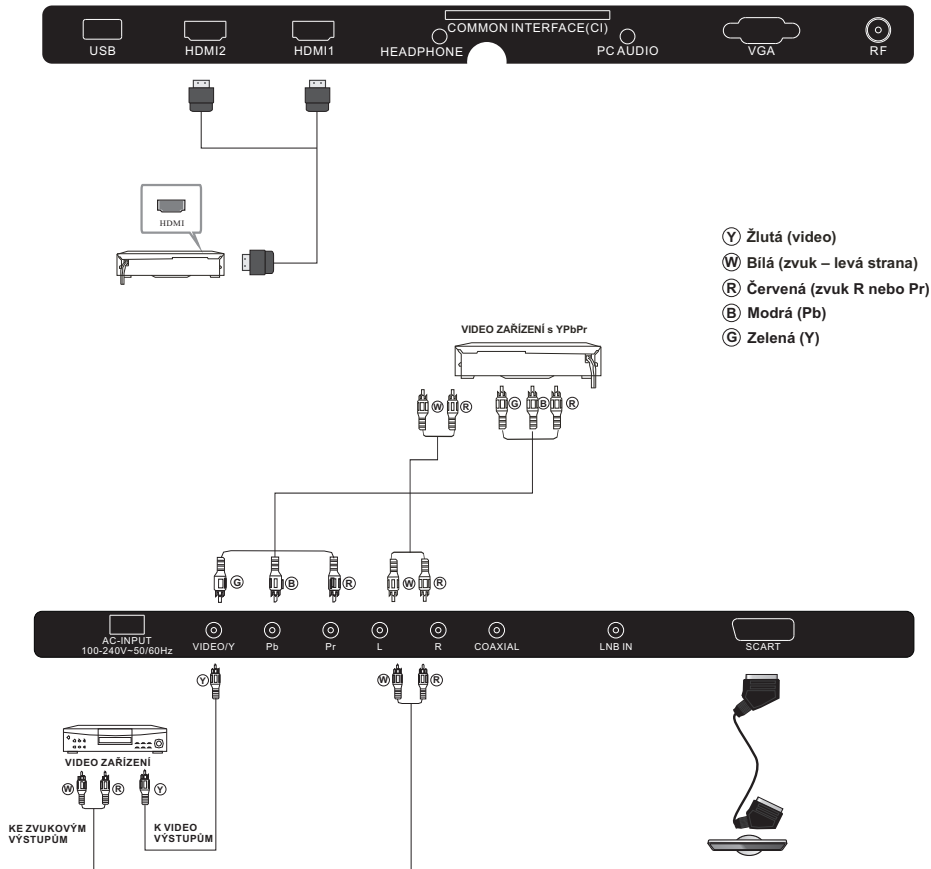

Lze připojit k následujícím zařízením: Videorekordér, přehrávač CD, DVD, videokamera, herní konzole nebo stereo systémy atd. YPbPr může podporovat tyto video formáty: 480i, 576i, 480p, 576p, 720p, 1080i, 1080p.

Poznámka:

- 1.VIDEO a YPbPr sdílí jeden audio kanál.
- 2.Když HDMI port dostane DVI signál, kanál „PC Audio“ se změní, aby dostal zvuk pro HDMI port.
- 3.Vzhledem k tomu, že některá zařízení mohou vysílat nestandardní signály, nemusí být podporovány.

DÁLKOVÉ OVLÁDÁNÍ

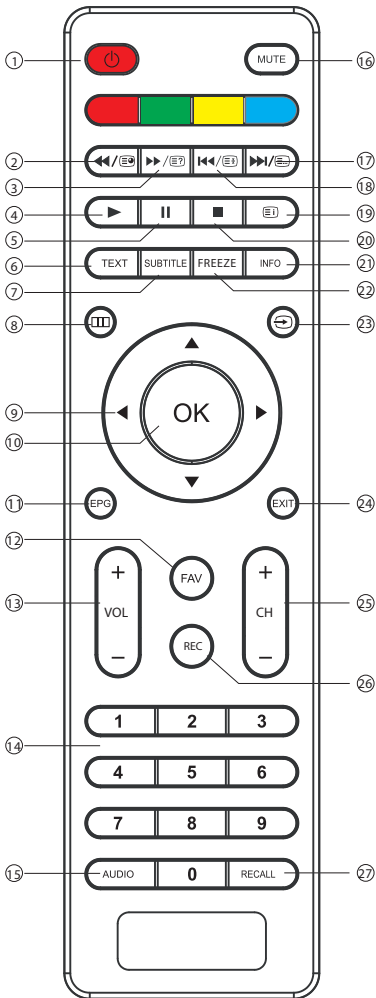

- POWER:** Tlačítko pro zapnutí TV nebo uvedení do pohotovostního stavu.
- ◀/⏮: V režimu USB slouží jako tlačítko převijení zpět, v režimu teletextu slouží jako tlačítko podstránky.
- ▶/⏭: V režimu USB slouží jako tlačítko převijení dopředu, v režimu teletextu slouží jako tlačítko odhalení.
- ▶: V USB režimu stiskněte pro spuštění nebo pokračování v přehrávání.
- ⏸: V režimu USB přehrávání stiskněte pro pozastavení přehrávání.
- TEXT:** Tlačítko pro vstup do TELETXTU nebo pro jeho ukončení.
- TITULKY:** Pro zapnutí titulků stiskněte v režimu DTV tlačítko SUBTITLE.
- ☐: Pro zobrazení hlavní nabídky obrazovky.
- KURZOR:** Tlačítko pro přecházení v rámci nabídky.
- OK:** Tlačítko pro potvrzení výběru.
- EPG:** V režimu DVT tlačítko pro zobrazení informací o právě prohlíženém programu a toho co následuje dále.
- FAV:** Tlačítko pro přístup k seznamu vašich oblíbených kanálů v režimu TV nebo DTV.
- ZVÝŠENÍ/SNÍŽENÍ HLASITOSTI:** Tlačítko pro upravení hladiny zvuku.
- TLAČÍTKA S ČÍSLY:** Tlačítka pro přímé spuštění kanálů.
- AUDIO:** Tlačítko pro výběr dostupného jazyku TV programů.
- ZTLUMIT:** Tlačítko pro povolení nebo zakázání zvukového výstupu.
- ▶/⏭: V režimu USB slouží jako tlačítko další, v režimu teletextu slouží jako tlačítko seznamu.
- ◀/⏮: V režimu USB slouží jako tlačítko předchozí, v režimu teletextu slouží jako tlačítko přidržet.
- ⏮: V režimu teletextu slouží jako index.
- : V režimu USB stiskněte pro zastavení přehrávání.
- INFO:** Tlačítko pro zobrazení programových informací pořadu, který právě sledujete.
- ZABLOKOVAT:** Stiskněte pro zablokování snímku, na který se právě díváte.
- ↔: Stiskněte pro zobrazení a výběr dostupných video zdrojů.
- KONEC:** Tlačítko pro návrat na předchozí nabídku nebo ukončení nabídky.
- CH+/CH-:** Tlačítka pro přechod na předchozí nebo další kanál.
- REC:** Stiskněte toto tlačítko v režimu DTV pro nahrání TV programu, který právě sledujete.
- OPAKOVANÉ OTEVŘENÍ:** Režim DTV: RECALL: Přejde na poslední sledovaný kanál.

TELETEXT

Teletext je informační systém vysílaný některými kanály, který lze prohlížet jako noviny. Sluchově postiženým divákům nebo divákům, kteří neznají jazyk, ve kterém je program vysílán (kabelové sítě, satelitní programy atd.), rovněž umožňuje přístup k titulům

Stisknout:	Získáte:
TEXT	Slouží k otevření nebo uzavření režimů teletextu. Zobrazí se souhrn se seznamem položek, ke kterým lze získat přístup. Každá položka má odpovídající 3místné číslo stránky. Pokud zvolený program teletext nevysílá, zobrazí se údaj 100 a obrazovka zůstane prázdná (v tomto případě teletext ukončete a zvolte jiný kanál).
VÝBĚR STRÁNKY ▲ ○ ○ ○ ▼ ○ ○ ○ ○ ○ ○ ○ ○ ○	Pomocí tlačítek 0 až 9 nahoru/dolů zadejte číslo požadované stránky. Příklad: pro nalezení strany 120 zadejte 120. Číslo je zobrazeno v levé horní části, počítadlo běží a po dosažení čísla se stránka zobrazí. Pro zobrazení jiné stránky tento postup zopakujte. Pokud počítadlo pokračuje v hledání, znamená to, že stránka není vysílána. Vyberte jiné číslo.
PŘÍMÝ PŘÍSTUP K POLOŽKÁM ● ● ● ●	Barvy tlačítek odpovídají barvám zobrazeným ve spodní části obrazovky. 4 barevné klávesy slouží k otevření položek nebo odpovídajících stránek. Pokud položka nebo stránka není prozatím k dispozici, barevné oblasti blikají.
INDEX	Vrací zpět na stránku s obsahem (obvykle strana 100).
PODSTRÁNKA	Některé stránky obsahují podstránky, které jsou automaticky postupně zobrazovány. Toto tlačítko slouží k zastavení nebo pokračování v otevírání podstránky. Údaj je zobrazen v levé horní části.
PŘIDRŽET	Pro zablokování stránky.
ODHALIT	Tlačítko pro zobrazení nebo schování skrytých informací (herních řešení).
SEZNAM	Uživatel může ke čtyřem barevným tlačítkům přímo propojit čtyři oblíbené stránky. Pokud je aktivován režim List (Seznam), není spolu s barevnými tlačítky možné použít TOP nebo FLOF navigaci. Číslo oblíbených stránek musí být u každého kanálu uloženo a obnoveno do/z permanentní paměti pomocí systémového softwaru.

Instalační průvodce

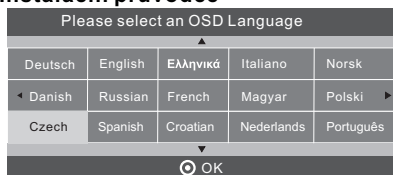

1). Pro procházení nabídkou a pro změnu nastavení stiskněte tlačítka ◀ ▶ ▼ ▲. Pro potvrzení stiskněte tlačítko OK.

Vyberte požadovaný jazyk, ve kterém má být zobrazena nabídka.

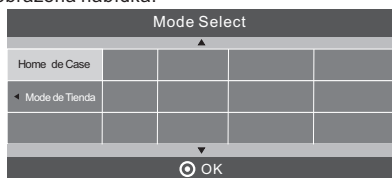

2). Stiskněte tlačítka ◀ ▶ ▼ ▲ pro výběr Home Mode nebo shop Mode, pro potvrzení stiskněte tlačítko OK.

Režimy HOME nebo SHOP

Home Mode je režim úspory elektřiny. Home Mode je doporučen pro nastavení běžného sledování a je výrobem nastaven jako výchozí.

2. Shop Mode je možnost pro prodejce nabídnout své reklamy nebo prezentaci produktů. Shop Mode má jasnější obraz než Home Mode.

3). Stiskněte tlačítka pro výběr DVB-T/DVB-C/DVB-S, pro potvrzení stiskněte tlačítko OK.

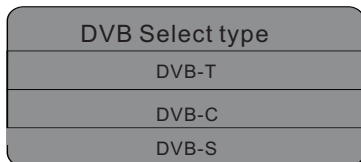

a. Pokud vyberete DVB-T, bude jako další krok vybráno Tune a země. Stiskněte tlačítko OK pro spuštění ladění.

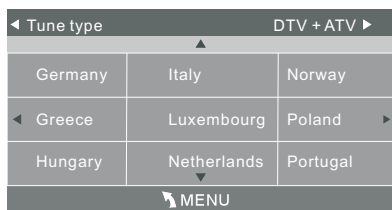

b. Pokud vyberete DVB-C, bude dalším krokem konfigurace DVB-C systémů, jako je (scan type/Frequency/Network ID/Symbol(KS/S)), potom stiskněte tlačítko OK pro přechod do tune type a nabídky výběru země. Tento krok je stejný jako u DVB-T. Vyberte tune type (DTV/ATV). Vyberte správnou zemi a stiskněte tlačítko OK pro spuštění ladění.

c. Pokud vyberete DVB-S, můžete vybrat nahrání výchozího seznamu kanálů DVB-S nebo zvolit spuštění hledání nového kanálu.

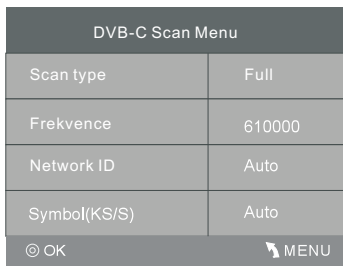

4). Spustí se Channel tuning. Tato operace může trvat několik minut. Na displeji bude zobrazen průběh ladění a počet nalezených kanálů.

5). Pokud chcete přeskočit ATV ladění, stiskněte tlačítko MENU a přerušte jeho průběh. Zobrazí se vyskakovací obrazovka, stiskněte tlačítko ◀ a vyberte ANO pro potvrzení. Přejdete přímo na ladění DTV. Pokud chcete přeskočit i ladění DTV, můžete zopakovat předcházející kroky. Při dalším spuštění televizoru se objeví upozornění na ladění.

6). Po dokončení ladění se kanály seřadí v přednastaveném pořadí. Pokud chcete kanály přeskočit, přejmenovat je nebo upravit přednastavené pořadí, vyberte v nabídce kanálů možnost Programme Edit.

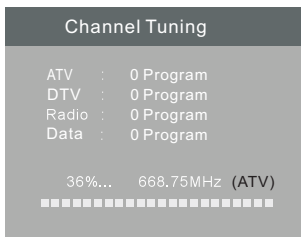

1. NABÍDKA KANÁLŮ

1. Automatické ladění (DVB-T)

1). Stiskněte tlačítko MENU a potom stiskněte tlačítka ◀ ▶ a vyberte nabídku CHANNEL.

2) Pro výběr Auto Tuning stiskněte tlačítka ▼ ▲, potom stiskněte tlačítko OK.

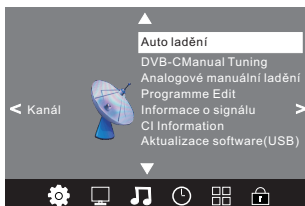

- 6). Spustí se Channel tuning. Tato operace může trvat několik minut. Na displeji bude zobrazen průběh ladění a počet nalezených kanálů.
- 7). Pokud chcete přeskočit ATV ladění, stiskněte tlačítko MENU a přerušte jeho průběh. Zobrazí se vyskakovací obrazovka, stiskněte tlačítko ◀ a vyberte ANO pro potvrzení. Přejdete přímo na ladění DTV. Pokud chcete přeskočit i ladění DTV, můžete zopakovat předcházející kroky.
- 8). Po dokončení ladění se kanály seřadí v přednastaveném pořadí. Pokud chcete kanály přeskočit, přejmenovat je nebo upravit přednastavené pořadí, vyberte v nabídce kanálů možnost Programme Edit.

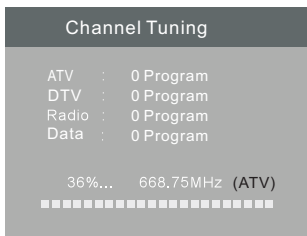

- 3). Objeví se obrazovka DTV Manual Tuning. Pro výběr požadovaného UHF kanálu stiskněte tlačítka ◀ ▶, potom stiskněte tlačítko OK a spusťte hledání daného kanálu. Když bude signál naladěný, na obrazovce se objeví obrázek a síla signálu.
- 4). Pro návrat zpět na hlavní nabídku stiskněte tlačítko MENU.
- 5) Pro odchod z hlavní nabídky stiskněte tlačítko EXIT.

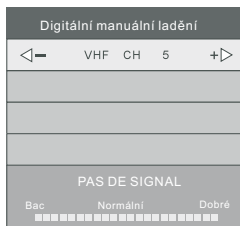

2. 2 Ruční ladění DTV (DVB-C)

- 1). Stiskněte tlačítko MENU a potom stiskněte tlačítka ◀ ▶ a vyberte nabídku CHANNEL.
- 2). Pro výběr DVB-C Manual Tuning stiskněte tlačítka ▼ ▲, potom stiskněte tlačítko OK.

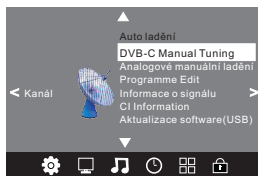

- 3). Objeví se obrazovka CADTV Manual Tuning. Pro výběr (Frequency/Symbol (ks/s/QAM Type QAM)) stiskněte tlačítka ▼ ▲, pro spuštění hledání příslušného kanálu stiskněte tlačítko OK. Když bude signál naladěný, na obrazovce se objeví obrázek a síla signálu.
- 4). Pro návrat zpět na hlavní nabídku stiskněte tlačítko MENU.
- 5). Pro odchod z hlavní nabídky stiskněte tlačítko EXIT.

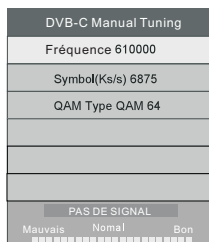

POZNÁMKA:

Pokud je typ ladění nastaven na DTV+ATV, mohou být všechny kanály včetně ATV, DTV a rádia laděny najednou. Po automatickém ladění budou všechny uložené kanály ztraceny. Po automatickém ladění kanál přeskočí na první DTV kanál.

1.3 Automatické ladění (DVB-S)

- 1). Stiskněte tlačítko MENU a potom stiskněte tlačítka ◀ ▶ a vyberte nabídku CHANNEL. Potom stiskněte tlačítko OK.
- 2). Pro výběr Auto Tuning stiskněte tlačítka ▼ ▲, potom stiskněte tlačítko OK.
- 3) Pro výběr DVB-T/DVB-C/DVB-S stiskněte tlačítka ▼ ▲. Stiskněte DVB-S, potom potvrďte stisknutím tlačítka OK.
- 4). Pro spuštění hledání nového kanálu stiskněte MODRÉ tlačítko. Pro přeskočení hledání kanálu a nahrazení výchozího seznamu kanálů stiskněte tlačítko Exit.

2. 1 Ruční ladění DTV (DVB-T)

- 1). Stiskněte tlačítko MENU a potom stiskněte tlačítka ◀ ▶ a vyberte nabídku CHANNEL.
- 2). Pro výběr DTV Manual Tuning stiskněte tlačítka ▼ ▲, potom stiskněte tlačítko OK.

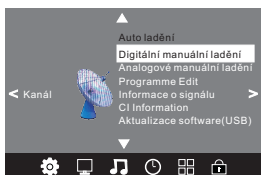

Poznámka:

Automatické nastavené hlasitosti: k dispozici pouze, když je výstupní signál příliš velký nebo zkreslený.

4. NABÍDKA ČAS

Čtvrtou položkou NABÍDKY je NABÍDKA ČAS. Zde můžete upravit hodiny, čas zapnutí/vypnutí, čas spánku atd. Pro přechod stiskněte tlačítka ◀▶, pro nastavení stiskněte tlačítko OK.

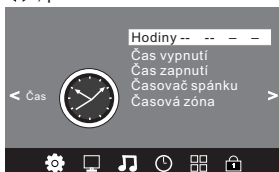
**POZNÁMKA:**

Pokud do 15 minut nebude žádný signál, TV automaticky přejde do režimu spánku.

5. NABÍDKA MOŽNOSTI

Pátou položkou NABÍDKY je NABÍDKA MOŽNOSTI. Zde můžete nastavit jazyk nabídky, jazyk zvuku, jazyk titulků atd.

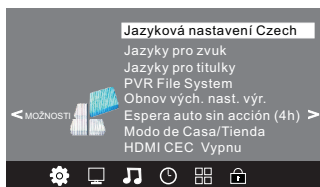

V nabídce systému souborů PVR můžete nastavit USB disk pro PVR.

Select Disk	C:
Check PVR File System	Start
No USB Disk	
Format	
Time Shift Size	
Speed	
Free Record Limit	6 Hr.
OK	MENU

POZNÁMKA:

Obnovení výrobního nastavení odstraní všechny programy a heslo.

6. NABÍDKA ZÁMEK

Šestou položkou NABÍDKY je NABÍDKA ZÁMEK. Zde můžete zamknout svůj systém, nastavit heslo, blokovat programy a nastavit rodičovskou kontrolu. Pokud zapnete systém zámku, nemůžete hledat kanály.

**POZNÁMKA:**

Výchozí heslo je 6666.

Blokování programů: Pro výběr programu stiskněte tlačítka ▼▲, pro blokování programu stiskněte zelené tlačítko teletextu. Pokud chcete program odblokovat, vstupte do hlavní nabídky, zadejte heslo a znovu stiskněte zelené tlačítko teletextu. Rodičovská kontrola: Stiskněte ◀▶ pro výběr hodnocení.

7. USB

Stiskněte tlačítko zdroje a potom vyberte USB položku pro zadání USB nabídky.

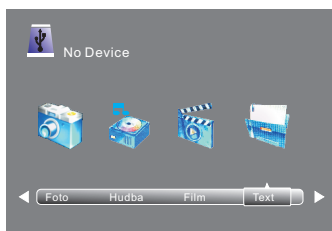

Ujistěte se prosím, že je USB zařízení připojeno do zdířky. Lze zvolit mezi čtyřmi typy médií – foto, hudba, film a text. Stisknutím tlačítek ◀▶ vyberete typ média a stiskněte tlačítko OK pro vstup do nabídky výběru disku.

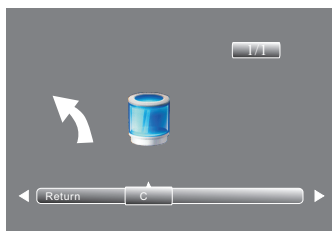

Stiskněte tlačítka ◀▶ pro výběr správného disku a pak stiskněte tlačítko OK pro zobrazení souborů média a seznam složek nebo zvolte Return a jděte zpět na nabídku výběru typu média.

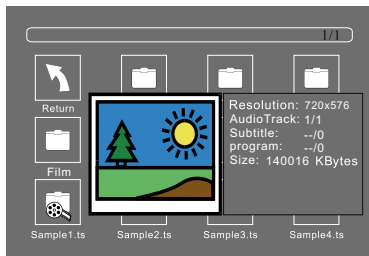

Vyberte mediální soubor stisknutím tlačítek ◀▶ nebo ▼▲, potom se objeví rámeček náhledu. Stiskněte tlačítko ▶ pro přehrávání mediálního souboru na celé obrazovce. Když je mediální soubor (foto, hudba, film nebo text) přehráván, stiskněte tlačítko OK nebo tlačítko Info a zobrazí se ovládací lišta.

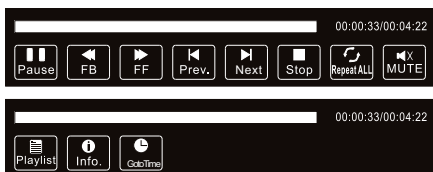

Stiskněte tlačítka ◀▶ pro výběr ikony funkce, pak stiskněte tlačítko OK pro potvrzení funkce.
Pro odchod z ovládací lišty stiskněte tlačítko ▼ nebo EXIT.

POZNÁMKA:

Při přehrávání video souboru můžete v nabídce Info upravit zvukovou stopu nebo program. Pro zobrazení NABÍDKY Info vyberte ikonu Info a stiskněte tlačítko OK.



Přehrávání USB je podporováno u následujících formátů obrazových souborů:

- JPEG (formát JPEG, soubory s příponou „.jpg“)
- BMP (soubory s příponou „.bmp“)
- PNG (soubory s příponou „.png“)

Přehrávání USB je podporováno u následujících formátů hudebních souborů:

- MP3 (soubory s příponou „.mp3“)

Přehrávání USB je podporováno u následujících formátů textových souborů:

- TXT (soubory s příponou „.txt“)

Přehrávání USB je podporováno u následujících formátů filmových souborů:

- TS (MPEG2 a H.264)

8. Nabídka EPG Menu (Electronic Program Guide – elektronický průvodce programy).

Nabídka EPG slouží k prohlášení vysílání na programech DTV nebo rádia v průběhu dne. Pro otevření nabídky EPG stiskněte tlačítko EPG. Zobrazí se následující nabídka:

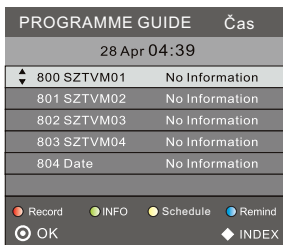

1. INFO

Použijte tlačítka ◀▶ pro výběr programu. Stisknutím tlačítka INFO můžete zobrazit informace z vybraného programu.

2. Schedule

Stiskněte žluté tlačítko teletextu. Mohou zde být uvedeny všechna plánovaná připomenutí, stiskněte tlačítka ▼▲ pro výběr ze seznamu, stiskem červeného tlačítka ● DELETE seznam plánování odstraní, stiskem ŽLUTÉHO tlačítka se vrátíte zpět na nabídku EPG.

Sez. plánu		04:55 28th Apr		Vymazat
Čas	Datum	Programme Title	Satellitenname	

3. Record

Stiskem červeného tlačítka můžete zaznamenat nastavený program.

4. Remind

Stiskněte modré tlačítko pro výběr jednoho programu a nastavte jeden čas připomenutí. Televizor se v nastavený čas automaticky přepne na zvolený program.

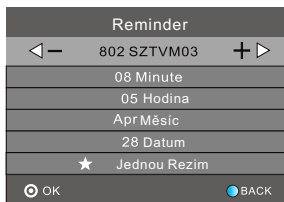

8. Používání DVB-S2

8.1 První instalace

Stiskněte prosím tlačítko napájení pro vstup do vstupní nabídky a použijte směrová tlačítka pro výběr DVB-S2. Potom potvrdte tlačítkem OK. Seznam kanálů pro satelit ASTRA již je instalován. Nyní jste připravení dívat se na televizor.

Poznámka

Pokud používáte jiné satelity, řiďte se prosím systémovými pokyny pro nastavení satelitu.

Pokud používáte více než jeden satelit, musíte jim přiřadit správnou DiSEqC-LNB, která je používána u vámi instalovaných satelitů.

8.2 Správa satelitu

Konfigurace nastavení satelitů.

Seznam satelitů: Stiskněte tlačítka ▼/▲ pro výběr satelitu. Jeho nastavení bude zobrazeno na pravé straně.

Typ LNB: Stiskněte tlačítka ◀/▶ OK a zobrazí se seznam typů LNB, který bude zobrazen jako frekvence místního oscilátoru. Ve spodní části seznamu také můžete zadat User Single, User Dual.

Napájení LNB: Stiskněte tlačítka ◀/▶ pro nastavení napájení LNB.

22K: Stiskněte tlačítka ◀/▶ pro zapnutí a vypnutí 22K, který je nastavený na auto, když je typ LNB dvojitý místní oscilátor.

Tónový	Povolit nebo zakázat přepínač tónového vysokofrekvenčního impulsu.
DiSEqC1.0:	Vyberte správný port až po 4 pro správný LNB.
DiSEqC1.1:	Vyberte správný port až po 16 pro správný LNB.
Motor:	Stiskněte DOLEVA/DOPRAVA pro výběr DiSEqC1.2 nebo DiSEqC1.3. Potom stiskněte tlačítko OK pro zobrazení nabídky v nastavení
DiSEqC1.2:	Přesuňte motor do správné pozice pro nalezení signálu.
DiSEqC1.3:	Přesuňte motor podle místní pozice a pozice satelitu.

Nastavení motoru:	Vyberte DiSEqC a pak otevřete stisknutím tlačítka OK.
Automatický přesun:	Stiskněte DOLEVA/DOPRAVA pro spuštění přesunu západ/východ. Automaticky se zastaví, když najde signál.
Nepřetržitý přesun:	Stiskněte DOLEVA/DOPRAVA pro spuštění přesunu západ/východ. Bude se přesouvat, dokud jej nezastavíte.
Přesun o krok [1]:	Stiskněte DOLEVA/DOPRAVA pro přesun pouze o jeden krok.
Uložit pozici:	Uloží aktuální pozici motoru.
Přejít na pozici:	Stiskněte DOLEVA/DOPRAVA pro přechod na uloženou pozici.
Přejít na reference:	Uloží všechny pozice.
Přejít na X:	Přesune na pozici vypočítanou podle místní pozice a pozic satelitu.

8.2.1 Nastavení satelitu

Přidání satelitů:

Pro přidání nového satelitu stiskněte **ČERVENÉ** tlačítko. Pomocí klávesnice musíte zadat jedinečnou zeměpisnou délku a upravit název satelitu.

Upravit satelity:

Pro úpravu zaměřeného satelitu stiskněte **ZELENÉ** tlačítko.

Odstranění satelitu:

Pro odstranění zaměřeného satelitu stiskněte **ŽLUTÉ** tlačítko.

Pro potvrzení stiskněte tlačítko **OK**.

8.2.2 Transponder

Stiskněte tlačítko **EPG** a přepněte seznam, aby zobrazil transpondéry zaměřeného satelitu. Můžete také stisknout tlačítko **EPG** pro přepnutí zpět na seznam satelitů.

Přidat transpondér:

Pro přidání nového transpondéru stiskněte ČERVENÉ tlačítko. Stávající transpondér nelze uložit pod stejným satelitem.

Upravit transpondér:

Pro úpravu zaměřeného transpondéru stiskněte ZELENÉ tlačítko. Stávající transpondér nelze uložit pod stejným satelitem.

Odstranit transpondér:

Pro odstranění zaměřeného transpondéru stiskněte ŽLUTÉ tlačítko. Pro potvrzení stiskněte tlačítko OK.

Skenování jednoho transpondéru:

Pro zobrazení nabídky nastavení skenování stiskněte MODRÉ tlačítko. Po nastavení konfigurace stiskněte tlačítko OK pro spuštění skenování.

Skenování více transpondérů:

Stiskněte tlačítko OK a vyberte transpondéry se značkou „√“, potom stiskněte MODRÉ tlačítko pro zobrazení nabídky nastavení skenování. Po nastavení konfigurace stiskněte tlačítko OK pro spuštění skenování více transpondérů.

8.2.3 Hledání kanálů

Skenování jednoho satelitu:

Pro zobrazení nabídky nastavení skenování stiskněte MODRÉ tlačítko.

Režim skenování: Stiskněte tlačítka ◀/▶ pro výběr výchozího, který skenuje výchozí integrovaný transpondér, Blind Scan a NetWork, které skenují se zapnutým NIT.

Šířované: Stiskněte tlačítka ◀/▶ pro výběr Všechny kanály nebo FTA kanály;

Typ servisu: Stiskněte tlačítka ◀/▶ pro výběr Všechno, DTV nebo rádio. Pro spuštění skenování podle výše uvedeného nastavení stiskněte tlačítko OK.

Skenování více satelitů:

Stiskněte tlačítko OK a vyberte satelity se značkou „√“, potom stiskněte MODRÉ tlačítko pro zobrazení nabídky nastavení skenování. Po konfiguraci, která je stejná jako u jednoho satelitu, stiskněte tlačítko OK pro spuštění

8.3 Úprava programů

Pro úpravu programových preferencí (přejmenování, přeskočení, oblíbené, přesunout nebo odstranit) musíte vstoupit do nabídky Upravit program.

Odstranit televizní nebo rádiový program

Vyberte program a potom stiskněte ČERVENÉ tlačítko pro odstranění kanálu.

Přesunout televizní nebo rádiový program

Vyberte preferovaný program, potom stiskněte ŽLUTÉ tlačítko. Pro přesunutí programu stiskněte tlačítka ▼/▲ Pro potvrzení znovu stiskněte ŽLUTÉ tlačítko.

Přeskočit televizní nebo rádiový program

Vyberte program, který chcete přeskočit a stiskněte MODRÉ tlačítko. Zobrazí se symbol přeskočení. Program je označen jako přeskočený.

Nastavení oblíbeného programu

Stiskněte tlačítka ▼/▲ pro výběr programu, potom stiskněte tlačítko FAV. Ikona ♥ se zobrazí na pravé straně programu. Vyberte program FAV a znovu stiskněte tlačítko FAV. Tím FAV zrušíte. Ikona ♥ zmizí. Po vytvoření oblíbené skupiny můžete stisknout tlačítko FAV pro rychlý přístup k oblíbenému kanálu.

8.4 Informace o signálu

Zobrazuje kvalitu a sílu signálu u vybraného kanálu.

8.5 CI informace

Zobrazuje informace o CI kartě připojené k televizoru.

8.6 EPG (Electronic Program Guide – elektronický průvodce programy)

EPG je funkce, která na každém naladěném kanálu ukazuje plánovaný televizní program sedm dní dopředu. Pro přístup k televiznímu programu stiskněte na dálkovém ovladači tlačítko EPG. Zobrazí se seznam s aktuálně vysílanými programy.

Čas: Bude zobrazen přehled vysílání programů k vybranému datu a zvolenému času.

- Vyberte zobrazení „Date/Timer “ a stiskněte tlačítka ◀/▶ pro nastavení data.

Kanál: Bude zobrazen přehled vysílání vybraného kanálu v den, který jste předtím upravili.

- Vyberte zobrazení programu a pro přepnutí kanálu stiskněte tlačítka ◀/▶

Připomenutí: Pro otevření nastavení připomenutí použijte MODRÉ tlačítko. Pro potvrzení nastavení stiskněte tlačítko „OK “.

Provedené nastavení bude uloženo ve vašem seznamu plánování.



















Záznam: Pro otevření nastavení záznamu použijte ČERVENÉ tlačítko. Pro potvrzení nastavení stiskněte tlačítko „OK “.

Provedené nastavení bude uloženo ve vašem seznamu plánování.

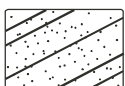
Info: Pro otevření informací o vybraném vysílání použijte ZELENÉ tlačítko.

Plánování: Pro otevření seznamu plánování z vašich záznamů a nastavení připomenutí použijte ŽLUTÉ tlačítko.

Vybrané položky mohou být odstraněny „ČERVENÝM “ tlačítkem.

Příznak problému				Zkontrolujte
Obraz		Zvuk		
	Sníh		Šum	Pozice, nasměrování nebo připojení antény
	Duch		Normální zvuk	Pozice, nasměrování nebo připojení antény
	Rušení		Šum	Elektronické vybavení, automobil/motocykl, zářivky
	Normální obraz		Žádný zvuk	Hlasitost (zkontrolujte, zda není aktivováno ztlumení zvuku nebo zda není audio systém nesprávně zapojený)
	Žádný obraz		Žádný zvuk	Není připojen síťový kabel. Vypínač napájení není zapnutý. Nastavení kontrastu, jasu a hlasitosti Pro kontrolu stiskněte na dálkovém ovladači tlačítko pohotovostního režimu
	Žádná barva		Normální zvuk	Kontrola barev
	Obraz se ztrácí		Normální nebo slabý zvuk	Kanál znovu naladíte
	Žádná barva		Šum	Televizní systém
	V horní a dolní části je černý pruh		Normální zvuk	Změňte poměr přiblížení

CHANGHONG

—Creating Easy Life—

CHANGHONG EUROPE ELECTRIC S.R.O.

ARGENTINSKA 286/38, 170 00 PRAHA 7, CZECH REPUBLIC

Tel: 0042 (0) 242408849

Fax: 0042 (0) 220951190

Service E-mail: info@changhongeurope.cz

Web site: www.changhongeurope.com