

SONY®

Television

Instrukcja obsługi	PL
Návod k použití	CZ
Návod na obsluhu	SK
Kezelési útmutató	HU
Instrucțiuni de utilizare	RO
Инструкции за експлоатация	BG
Οδηγίες λειτουργίας	GR
Kullanma Kılavuzu	TR

BRAVIA

KDL-48R55xC / 40R55xC / 40R45xC / 32R50xC / 32R40xC

Spis treści

WAŻNA UWAGA	3
Informacje dotyczące bezpieczeństwa	3
Środki ostrożności	5

Części i elementy sterujące

Telewizor	7
Pilot	8

Podłączanie telewizora do Internetu

Ustanawianie połączenia z Internetem	11
Typ 1: Sieć zabezpieczona, obsługująca standard Wi-Fi Protected Setup™ (WPS)	11
Typ 2: Sieć zabezpieczona, nieobsługująca standardu Wi-Fi Protected Setup™ (WPS)	12
Typ 3: Sieć niezabezpieczona, z wykorzystaniem dowolnego bezprzewodowego routera sieci LAN	12
Typ 4: Ustawianie sieci przewodowej	12
Przygotowywanie sieci przewodowej	13
Podgląd statusu sieci	13
Jeżeli nie możesz połączyć się z Internetem	13
Polityka prywatności	13

Oglądanie telewizji

Zmiana stylu wyświetlania	14
Zmiana formatu ekranu	14
Ustawienie Wybór sceny	14

Poruszanie się po menu głównym

Treść internetowa	15
Lista programów cyfrow.	15
Cyfrowy EPG	16
Aplikacje	16
Używanie telewizora jako ramki na zdjęcia	16
Słuchanie radia FM (dotyczy tylko Rosji i Ukrainy)	16
Udostępnianie zdjęć Plus	17
Nagrania	18
Media	18
Odtwarzanie zdjęć/ muzyki/ wideo przez USB	18
Sieć domowa	19
Podłączanie do sieci domowej	19
Renderer	19
Wyświetl ustawienia serwerów mediów	20
Ustawienia	20
Ustawienia systemowe	20
Pomoc techniczna	29

Wyświetlanie obrazu z podłączonych urządzeń

Schemat połączeń	31
Używanie urządzeń audio i wideo	32
Używanie funkcji Kopia lustrzana	32
Montaż telewizora na ścianie	34

Informacje dodatkowe

Rozwiązywanie problemów	35
Obraz	35
Dźwięk	36
Kanały	36
Sieć	36
Ogólne	37
Dane techniczne	38

Wprowadzenie

Dziękujemy, że wybrali Państwo produkt firmy Sony. Przed przystąpieniem do eksploatacji telewizora należy dokładnie zapoznać się z treścią niniejszej instrukcji oraz zachować ją do wykorzystania w przyszłości.

Uwaga

- Symbol „x”, który pojawia się w nazwie modelu, odpowiada jednemu znakowi numerycznemu opisującemu projekt, kolor lub system transmitowania telewizji.
- Przed użyciem telewizora należy przeczytać “Informacje dotyczące bezpieczeństwa” (strona 3).
- Zdjęcia i ilustracje użyte w Instrukcji uruchomienia oraz w niniejszej instrukcji mają charakter jedynie poglądowy i mogą się różnić od rzeczywistego wyglądu produktu.

Lokalizacja etykiety identyfikacyjnej

Etykiety dotyczące numeru modelu, daty produkcji (rok i miesiąc) oraz specyfikacji elektrycznej znajdują się z tyłu telewizora lub na opakowaniu. Etykiety z informacją o numerze modelu i numerze seryjnym zasilacza sieciowego znajdują się u dołu zasilacza.

OSTRZEŻENIE

ABY UNIKNĄĆ RYZYKA
POŻARU, ŚWIECZKI I
INNE ŹRÓDŁA OTWARTEGO
OGNIA NALEŻY ZAWSZE
UTRZYMYWAĆ Z DALA OD
PRODUKTU.



Informacje dotyczące bezpieczeństwa

OSTRZEŻENIE

Nie wolno narażać baterii na działanie zbyt wysokich temperatur przez ekspozycję na słońce, ogień itd.

Montaż i instalacja

Aby uniknąć ryzyka wybuchu pożaru, porażenia prądem elektrycznym, uszkodzenia sprzętu i/lub ewentualnych obrażeń ciała, odbiornik TV należy zainstalować zgodnie z instrukcjami podanymi poniżej.

Instalacja

- Telewizor powinien być zainstalowany w pobliżu łatwo dostępnego gniazdka.
- Ustaw telewizor na stabilnej, równej powierzchni tak, aby uniknąć ryzyka jego przewrócenia i spowodowania obrażeń ciała lub uszkodzenia telewizora.
- Zainstaluj telewizor w taki sposób, aby podstawa telewizora nie wystawała poza stojak (brak w zestawie). Jeśli podstawa telewizora wystaje poza stojak, może to spowodować przewrócenie i upadek telewizora, a w efekcie spowodować obrażenia osobiste lub uszkodzenie telewizora.

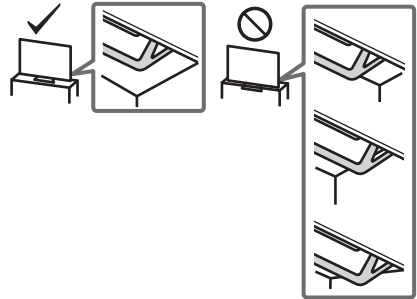

- Montaż odbiornika na ścianie należy zlecić wykwalifikowanemu instalatorowi.
- Ze względów bezpieczeństwa zaleca się stosowanie akcesoriów Sony:
Uchwyty ścienny – SU-WL450
- Podczas montażu haków montażowych do telewizora należy używać śrub dostarczonych wraz z uchwytem ściennym. Dostarczone śruby są zaprojektowane w sposób pokazany na ilustracji w przypadku pomiaru od powierzchni mocującej haka montażowego.
Średnica i długość śrub różnią się w zależności od modelu ściennego uchwyty mocującego.
Stosowanie śrub innych niż dostarczane w komplecie może spowodować uszkodzenia wewnętrzne w odbiorniku TV, jego upadek, itp.

8 - 12 mm

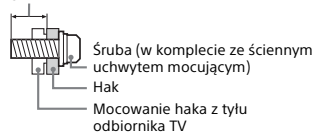

WAŻNA UWAGA

Nadzór nad dystrybucją na terytorium RP :
Sony Europe Limited,
The Heights, Brooklands
Weybridge, Surrey, KT 13 0XW
United Kingdom.

Produkt ten został wyprodukowany przez lub na zlecenie Sony Corporation, 1-7-1 Konan Minato-ku Tokio, 108-0075 Japonia. Zapytania dotyczące zgodności produktu z wymaganiami prawa Unii Europejskiej należy kierować do Sony Deutschland GmbH, Hedelfinger Strasse 61, 70327 Stuttgart, Niemcy. W kwestiach dotyczących usług serwisowych lub gwarancji należy korzystać z adresów kontaktowych podanych w oddzielnych dokumentach dotyczących usług serwisowych lub gwarancji.

Uwaga dotycząca sygnału cyfrowego

Niniejszym Sony Corporation oświadcza, że to urządzenie jest zgodne z zasadniczymi wymaganiami oraz innymi stosowanymi postanowieniami Dyrektywy 1999/5/WE. Szczegółowe informacje znaleźć można pod następującym adresem URL:
<http://www.compliance.sony.de/>



Transport

- Przed rozpoczęciem przenoszenia odbiornika należy odłączyć od niego wszystkie kable.
- Do przenoszenia dużego odbiornika TV potrzeba dwóch lub trzech osób.
- Przenosząc telewizor w rękach, należy go złapać tak, jak na rysunku. Nie wolno naciskać ekranu ciekłokrystalicznego ani ramy dookoła ekranu.

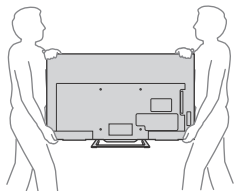

- Podczas transportu odbiornik nie powinien być narażony na wstrząsy mechaniczne i nadmierne wibracje.
- Na czas transportu odbiornika do naprawy lub podczas przeprowadzki, należy zapakować go w oryginalny karton i elementy opakowania.

Wentylacja

- Zabrania się wsuwania jakichkolwiek elementów do miejsca, w którym ma się znajdować bezpiecznik.
- Wokół odbiornika TV należy pozostawić trochę wolnej przestrzeni, tak jak to pokazano na rysunku poniżej.
- Zaleca się stosowanie oryginalnego uchwytu ściennego Sony, aby zapewnić odpowiednią wentylację.

Instalacja na ścianie

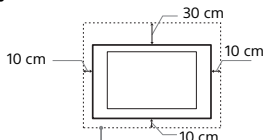

Pozostawić co najmniej tyle miejsca wokół odbiornika TV.

Instalacja na podstawie

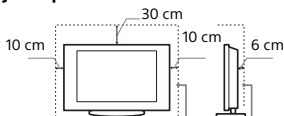

Pozostawić co najmniej tyle miejsca wokół odbiornika TV.

- Aby zapewnić właściwą wentylację i zapobiec osiadananiu brudu lub kurzu:
 - Nie należy ustawiać odbiornika TV ekranem do góry, montować go do góry nogami, odwróconego tyłem lub bokiem.
 - Nie należy ustawiać odbiornika TV na półce, dywanie, łóżku lub w szafce.
 - Nie należy przykrywać odbiornika TV materiałami, np. zasłonami lub innymi przedmiotami, takimi jak gazety itp.
 - Nie należy instalować odbiornika tak, jak to pokazano na rysunkach poniżej.

Obieg powietrza jest zablokowany.

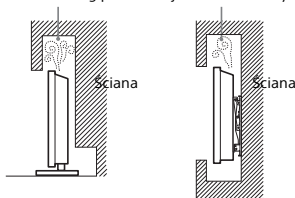

Przewód zasilający

Aby uniknąć ryzyka wybuchu pożaru, porażenia prądem elektrycznym, uszkodzenia sprzętu i/lub ewentualnych obrażeń ciała, z przewodem zasilającym i gniazdem sieciowym należy postępować w następujący sposób:

- Należy używać wyłącznie przewodów zasilających dostarczonych przez Sony, a nie przez innych dostawców.
- Wtyczka powinna być całkowicie włożona do gniazda sieciowego.
- Odbiornik TV jest przystosowany do zasilania wyłącznie napięciem 220 V - 240 V AC.
- W celu zachowania bezpieczeństwa, podczas dokonywania połączeń, należy wyjąć wtyczkę przewodu zasilającego z gniazdka oraz uważać, aby nie nadepnąć na przewód.
- Przed przystąpieniem do serwisowania lub przesuwania odbiornika TV należy wyjąć wtyczkę przewodu zasilającego z gniazdka.
- Przewód zasilający powinien znajdować się z dala od źródeł ciepła.
- Należy regularnie wyjmować wtyczkę z gniazdka i czyścić ją. Jeśli wtyczka jest pokryta kurzem i gromadzi wilgoć, jej właściwości izolujące mogą ulec pogorszeniu, co może być przyczyną pożaru.

Uwaga

- Dostarczonego w zestawie przewodu zasilającego nie należy używać do jakichkolwiek innych urządzeń.
- Należy uważać, aby nie przycisnąć, nie zgiać ani nie skrócić nadmierne przewodu zasilającego. Może to spowodować uszkodzenie izolacji lub urwanie żył przewodu.
- Nie należy przerabiać przewodu zasilającego.
- Na przewodzie zasilającym nie należy kłaść ciężkich przedmiotów.
- Podczas odłączania nie wolno ciągnąć za sam przewód.
- Nie należy podłączać zbyt wielu urządzeń do tego samego gniazda sieciowego.
- Nie należy używać gniazd sieciowych słabo trzymających wtyczkę.

UWAGA ODNOŚNIE ZASILACZA SIECIOWEGO

Ostrzeżenie

W celu ograniczenia ryzyka pożaru lub porażenia prądem nie wystawiać tego urządzenia na działanie deszczu ani wilgoci. W celu ograniczenia ryzyka pożaru lub porażenia prądem nie umieszczać na tym urządzeniu obiektów wypełnionych wodą, takich jak flakony. Nie instalować urządzenia w ograniczonej przestrzeni, takiej jak np. półka na książki.

- Należy się upewnić, że gniazdko sieciowe znajduje się w pobliżu urządzenia i jest łatwo dostępne.
- Należy używać dołączonego do zestawu zasilacza sieciowego i przewodu zasilającego.
- Nie należy używać żadnego innego zasilacza sieciowego, gdyż może to spowodować awarię.
- Zasilacz sieciowy należy podłączać do łatwo dostępnego gniazdzka sieciowego.
- Nie owijać przewodu zasilającego wokół zasilacza sieciowego. Żyły przewodu mogą ulec przerwowaniu, co może spowodować nieprawidłowe działanie odbiornika.



- Nie dotykać zasilacza sieciowego mokrymi dłońmi.
- Jeśli stwierdzone zostanie nieprawidłowe działanie zasilacza sieciowego, należy go natychmiast odłączyć od gniazdzka sieciowego.
- Telewizor pozostaje podłączony do zasilania tak długo, jak jest podłączony do gniazdzka sieciowego, nawet jeśli sam telewizor jest wyłączony.
- Ponieważ zasilacz sieciowy nagrzewa się podczas długotrwałego użytkowania, dotykając go dłonią, można odczuć ciepło.

Niedozwolone użycie

Odbiornika TV nie należy instalować oraz eksploatować w miejscach, warunkach lub okolicznościach, jakie opisano poniżej. Niezastosowanie się do poniższych zaleceń może prowadzić do wadliwej pracy odbiornika, a nawet pożaru, porażenia prądem elektrycznym, uszkodzenia sprzętu i/lub obrażeń ciała.

Miejsce:

- Odbiornika TV nie należy montować na zewnątrz pomieszczeń (w miejscach narażonych na bezpośrednie działanie promieni słonecznych), nad morzem, na statku lub innej jednostce pływającej, w pojeździe, w instytucjach ochrony zdrowia, w miejscach niestabilnych lub narażonych na działanie wody, deszczu, wilgoci lub dymu.
- Telewizor znajdujący się w szatni jacuzzi albo łaźni publicznej może zostać uszkodzony przez unoszące się w powietrzu cząsteczki siarki i inne.



- Aby zapewnić najlepszą jakość obrazu, nie należy wystawiać ekranu na bezpośrednio oświetlenie lub działanie promieni słonecznych.
- Nie przenosić urządzenia z zimnego do ciepłego pomieszczenia. Gwałtowna zmiana temperatury może powodować skraplanie wilgoci. Może to pogorszyć jakość obrazu na telewizorze lub kolorów. W takiej sytuacji przed włączeniem telewizora należy poczekać na całkowite odparowanie wilgoci.

Warunki:

- Nie należy umieszczać telewizora w miejscach gorących, wilgotnych lub nadmiernie zapyłonych; w miejscach, w których do wnętrza mogą dostawać się owady; w miejscach, w których może być narażony na działanie wibracji mechanicznych lub w pobliżu przedmiotów palnych (świeczek, itp.). Odbiornik TV należy chronić przed zalaniem i nie stawiać na nim żadnych przedmiotów wypełnionych wodą, np. wazonów.
- Nie wolno umieszczać telewizora w miejscach wilgotnych lub zakurzonych oraz miejscach wypełnionych olejnym dymem lub parą (w pobliżu płyt kuchennych lub nawilżaczy). Może to spowodować pożar, porażenie prądem lub odkształcenia obudowy.
- Nie należy instalować telewizora w miejscach narażonych na działanie wyższych temperatur, takich jak miejsca bezpośrednio oświetlane przez promienie słońca, położone w pobliżu grzejnika lub czy urządzeń grzewczych. W takich warunkach może dojść do przegrzania telewizora, a w konsekwencji do zdeflowania obudowy i/lub awarii samego urządzenia.



Okoliczności:

- Odbiornika TV nie należy dotykać mokrymi rękoma, przy zdjętej obudowie lub z akcesoriami, które nie są zalecane przez producenta. W czasie burz z wyładowaniami atmosferycznymi należy wyjąć wtyczkę przewodu zasilającego telewizora z gniazdka i odłączyć przewód antenowy.
- Nie wolno instalować telewizora tak, aby jego obudowa wystawała na otwartą przestrzeń. Może to powodować uderzenie w telewizor przez osoby lub przedmioty oraz doprowadzić do jego uszkodzenia.



Kawałki szkła lub uszkodzenia:

- W odbiornik nie należy rzucać żadnymi przedmiotami. Może to spowodować uszkodzenie szkła ekranu i prowadzić do poważnych obrażeń ciała.
- W przypadku pęknięcia powierzchni ekranu lub obudowy telewizora, przed dotknięciem odbiornika należy wyjąć wtyczkę przewodu zasilającego z gniazdka. Niezastosowanie się do powyższego zalecenia może spowodować porażenie prądem elektrycznym.

Gdy odbiornik TV nie jest używany

- Mając na uwadze kwestie ochrony środowiska i bezpieczeństwa, zaleca się odłączenie odbiornika od źródła zasilania, jeśli nie będzie on używany przez kilka dni.
- Ponieważ włączenie odbiornika telewizyjnego nie powoduje odciążenia zasilania, w celu całkowitego wyłączenia urządzenia należy wyciągnąć wtyczkę przewodu zasilającego z gniazdka sieciowego.
- Niektóre odbiorniki mogą być jednak wyposażone w funkcje wymagające pozostawienia ich w trybie gotowości.

Zalecenia dot. bezpieczeństwa dzieci

- Nie należy pozwalać, aby na odbiornik TV wspiwały się dzieci.
- Małe akcesoria należy przechowywać z dala od dzieci tak, aby uniknąć ryzyka ich przypadkowego połknięcia.

Co robić w przypadku wystąpienia problemów...

W przypadku wystąpienia jednego z poniższych problemów należy bezzwłocznie **wyłączyć** odbiornik TV oraz wyjąć wtyczkę zasilającą z gniazdka sieciowego. Należy zwrócić się do punktu sprzedaży lub punktu serwisowego firmy Sony z prośbą o sprawdzenie odbiornika przez wykwalifikowanego serwisanta.

W przypadku:

- Uszkodzenia przewodu zasilającego.
- Gniazda sieciowych słabo trzymających wtyczkę.
- Uszkodzenia odbiornika w wyniku jego upuszczenia lub uderzenia przez obiekt obcy.
- Dostania się do wnętrza odbiornika cieczy lub przedmiotów obcych.

Informacje o temperaturze monitora LCD

Gdy monitor LCD jest używany przez dłuższy czas może dojść do rozgrzania się miejsc wokół panelu. Po dotknięciu dłonią tych miejsc możesz poczuć, że są gorące.

Środki ostrożności

Oglądanie telewizji

- Aby zapewnić najlepszą jakość obrazu, nie należy wystawiać ekranu na bezpośrednio oświetlenie lub działanie promieni słonecznych.
- Program telewizyjny powinien być oglądany w pomieszczeniu o umiarkowanym oświetleniu, ponieważ oglądanie go w słabym świetle lub przez dłuższy czas jest męczące dla oczu.
- Podczas korzystania ze słuchawek należy unikać nadmiernego poziomu głośności ze względu na ryzyko uszkodzenia słuchu.

Ekran LCD

- Chociaż ekran LCD został wykonany z wykorzystaniem technologii wysokiej precyzji, dzięki której aktywnych jest ponad 99,99% pikseli, na ekranie mogą pojawiać się czarne plamki lub jasne kropki (w kolorze czerwonym, niebieskim lub zielonym). Jest to jednak właściwość wynikająca z konstrukcji ekranu LCD i nie jest objawem usterki.
- Nie wolno naciskać ani drapać przedniego filtra, a także kłaść na odbiorniku TV żadnych przedmiotów. Może to spowodować zakłócenia obrazu lub uszkodzenie ekranu LCD.
- Jeśli odbiornik TV jest używany w zimnym miejscu, na obrazie mogą wystąpić plamy lub obraz może stać się ciemny. Nie jest to oznaką uszkodzenia telewizora. Zjawiska te zanikają w miarę wzrostu temperatury.

- Długotrwałe wyświetlanie obrazów nieruchomych może spowodować wystąpienie obrazów wtórnych (tzw. zjawy). Mogą one zniknąć po krótkiej chwili.
- Ekran i obudowa nagrzewają się podczas pracy telewizora. Nie jest to oznaką uszkodzenia urządzenia.
- Ekran LCD zawiera niewielką ilość ciekłych kryształów. Podczas utylizacji należy przestrzegać lokalnych zaleceń i przepisów.

Obchodzenie się z powierzchnią ekranu/ obudową odbiornika TV i ich czyszczenie

Przed przystąpieniem do czyszczenia należy wyjąć wtyczkę przewodu zasilającego z gniazdka. Aby uniknąć pogorszenia stanu materiału lub powłoki ekranu odbiornika, należy postępować zgodnie z poniższymi środkami ostrożności.

- Aby usunąć kurz z powierzchni ekranu/obudowy, należy wytrzeć go delikatnie za pomocą miękkiej ściereczki. Jeśli nie można usunąć kurzu, należy wytrzeć ekran za pomocą miękkiej ściereczki lekko zwilżonej rozcieńczonym roztworem delikatnego detergentu.
- Nie wolno spryskiwać odbiornika TV wodą ani detergentem. Ciecz może przedostać się przez spód ekranu lub elementy zewnętrzne do środka odbiornika i spowodować jego uszkodzenie.
- Nie należy używać szorstkich gąbek, środków czyszczących na bazie zasad lub kwasów, proszków do czyszczenia ani lotnych rozpuszczalników, takich jak alkohol, benzyna, rozcieńczalnik czy środek owadobójczy. Używanie takich środków lub długotrwały kontakt z gumą lub winylem może spowodować uszkodzenie powierzchni ekranu lub obudowy.
- Regulację kąta nachylenia odbiornika należy wykonywać powolnym ruchem tak, aby odbiornik nie spadł lub nie zsunął się z podstawy pod telewizor.



Funkcje komunikacji bezprzewodowej

- Urządzenia nie należy używać w pobliżu sprzętu medycznego (rozruszników serca itd.). W przeciwnym wypadku sprzęt medyczny może nie działać prawidłowo.
- To urządzenie wysyła i odbiera sygnał zakodowany. Tym niemniej należy dbać o to, aby nie został on przechwycony przez niepowołane osoby. Nie ponosimy odpowiedzialności za ewentualne problemy wynikające z takich zdarzeń.

Utylizacja telewizora



Pozbywanie się zużytego sprzętu (stosowane w krajach Unii Europejskiej i w pozostałych krajach europejskich stosujących własne systemy zbiórki)

Ten symbol na produkcie lub jego opakowaniu oznacza, że produkt nie może być traktowany jako odpad komunalny, lecz powinno się go dostarczyć do odpowiedniego punktu zbiórki sprzętu elektrycznego i elektronicznego, w celu recyklingu. Odpowiednie zadysponowanie zużytego produktu zapobiega potencjalnym negatywnym wpływom na środowisko oraz zdrowie ludzi, jakie mogłyby wystąpić w przypadku niewłaściwego zagospodarowania odpadów. Recykling materiałów pomaga chronić środowisko naturalne. W celu uzyskania bardziej szczegółowych informacji na temat recyklingu tego produktu, należy skontaktować się z lokalną jednostką samorządu terytorialnego, ze służbami zagospodarowywania odpadów lub ze sklepem, w którym zakupiony został ten produkt.



Pozbywanie się zużytych baterii (stosowane w krajach Unii Europejskiej i w pozostałych krajach europejskich mających własne systemy zbiórki)

Ten symbol umieszczony na baterii lub na jej opakowaniu oznacza, że nie może być ona traktowana jako odpad komunalny. Symbol ten dla pewnych rodzajów baterii może być stosowany w kombinacji z symbolem chemicznym. Symbole chemiczne rtęci (Hg) lub ołowiu (Pb) stosuje się jako dodatkowe oznaczenie, jeśli bateria zawiera więcej niż 0,0005% rtęci lub 0,004% ołowiu. Odpowiednio gospodarując zużytymi bateriami, możesz zapobiec potencjalnym negatywnym wpływom na środowisko oraz zdrowie ludzi, jakie mogłyby wystąpić w przypadku niewłaściwego obchodzenia się z tymi odpadami. Recykling baterii pomoże chronić środowisko naturalne. W przypadku produktów, w których ze względu na bezpieczeństwo, poprawne działanie lub integralność danych wymagane jest stałe podłączenie do baterii, wymianę zużytej baterii należy zlecić wyłącznie wykwalifikowanemu personelowi stacji serwisowej. Aby mieć pewność, że bateria znajdująca się w zużytym sprzęcie elektrycznym i elektronicznym będzie właściwie zagospodarowana, należy dostarczyć sprzęt do odpowiedniego punktu zbiórki. W odniesieniu do wszystkich pozostałych zużytych baterii, prosimy o zapoznanie się z rozdziałem instrukcji obsługi produktu o bezpiecznym demontażu baterii. Zużytą baterię należy dostarczyć do właściwego punktu zbiórki. W celu uzyskania bardziej szczegółowych informacji na temat zbiórki i recyklingu baterii należy skontaktować się z lokalną jednostką samorządu terytorialnego, ze służbami zajmującymi się zagospodarowywaniem odpadów lub ze sklepem, w którym zakupiony został ten produkt.

Urządzenia dodatkowe

- W pobliżu odbiornika TV nie należy umieszczać urządzeń dodatkowych lub urządzeń emitujących promieniowanie elektromagnetyczne. Może to spowodować zakłócenia obrazu i/lub dźwięku.
- To urządzenie zostało przetestowane i uznane za zgodne z ograniczeniami zawartymi w dyrektywie EMC przy założeniu, że używany jest kabel o długości 3 metrów lub krótszy.

Zalecenie dotyczące wtyku typu F

Długość części przewodu wewnętrznego wystającej z części połączeniowej nie może przekraczać 1,5 mm.

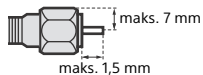

(rysunek przedstawiający wtyk typu F)

Zalecenia dotyczące obsługi pilota

- Przy wkładaniu baterii do pilota zachować właściwą bieżunowość.
- Nie należy używać różnych typów baterii jednocześnie ani łączyć starych baterii z nowymi.
- Zużyte baterie należy utylizować w sposób nieszkodliwy dla środowiska naturalnego. W niektórych regionach sposób utylizacji zużytych baterii mogą regulować stosowne przepisy. Należy skontaktować się w tej sprawie z lokalnymi władzami.
- Należy ostrożnie obchodzić się z pilotem. Nie należy nim rzucać, chodzić po nim, ani wylewać na niego żadnych płynów.
- Nie należy kłaść pilota w pobliżu źródeł ciepła lub w miejscach narażonych na bezpośrednie działanie promieni słonecznych. Chronić je przed wilgocią.

Telewizor

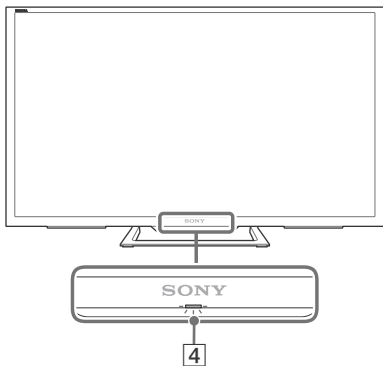
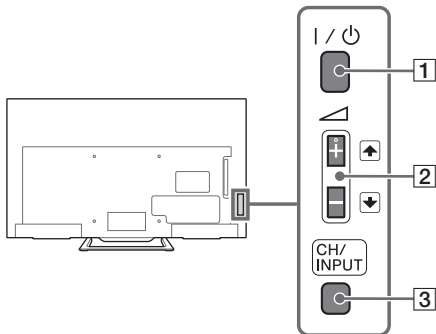

1 I / ⏻ (Zasilanie)

Służy do włączania telewizora lub do przełączania go w tryb czuwania.

Uwaga

- Aby całkowicie odłączyć telewizor od zasilania prądem zmiennym, wyjmij wtyczkę z gniazda zasilającego.

2 + / - / / (Głośność/wybór pozycji)

- Służy do zwiększania lub zmniejszania poziomu głośności albo wybierania następnego (+) lub poprzedniego (-) kanału, gdy po naciśnięciu przycisku **CH/INPUT** wyświetlany jest komunikat „CH w górę/w dół”.
- Pozwala przenieść wybrane źródło sygnału wejściowego w górę lub w dół, gdy po naciśnięciu przycisku **CH/INPUT** wyświetlane jest menu wyboru wejścia.

3 CH/INPUT

Służy do przełączania się między ekranem „CH w górę/w dół” i ekranem wyboru wejścia.

4 (Czujniki/wskaźnik LED)

- Odbiera sygnały z pilota.
Nie zasłaniaj niczym czujnika.
Może to wpłynąć na jego działanie.
- Świeci na pomarańczowo, kiedy dla funkcji [Timer wyłączenia] lub [Timer włączania] ustawiono (strona 27), lub gdy telewizor jest przełączony w Tryb ramki fotograficznej (strona 16).
- Świeci na zielono, gdy w funkcji [Oszczędzanie energii] wybrano ustawienie [Obraz wyłączony] (strona 29).
- Świeci na zielono, gdy telewizor jest włączony.
- Nie świeci, gdy telewizor jest w trybie czuwania.
- Miga, gdy używany jest pilot.

Uwaga

- Przed odłączeniem przewodu zasilającego sprawdź, czy telewizor jest całkowicie wyłączony.

Wskazówka

- Na przycisku + znajduje się wypukła kropka.
Można jej używać jako punktu odniesienia podczas używania telewizora.

Pilot

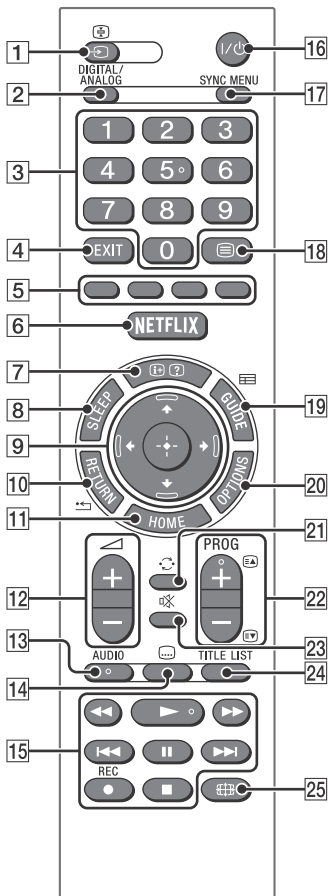

- 1** **(Wpisywanie/zatrzymanie tekstu)**
- Służy do wyświetlania i wybierania źródła sygnału wejściowego (strona 32).
 - W trybie tekstowym pozwala zatrzymać bieżącą stronę.
- 2** **DIGITAL/ANALOG**
- Przełącza pomiędzy wejściem cyfrowym a analogowym.
- 3** **Przyciski z cyframi**
- Służą do wyboru kanałów. Aby wybrać kanał o numerze 10 lub większym, należy szybko wpisać następną cyfrę.

- Aby wybrać stronę w trybie tekstowym, należy wpisać jej trzycyfrowy numer.
- 4** **EXIT***
- Przejdź do poprzedniego menu lub wyjdź z menu. Jeżeli dostępna jest Aplikacja interaktywna, naciśnij, aby wyłączyć usługę.
- 5** **Kolorowe przyciski**
- Służą do oświetlenia przewodnika obsługi (jeśli są dostępne).
- 6** **NETFLIX***
- Naciśnij, aby uzyskać dostęp do usługi online „NETFLIX”.
- 7** **+/? (Informacje/wyświetlenie tekstu)**
- Służy do wyświetlania informacji. Naciśnij raz, aby wyświetlić informacje o oglądanym programie lub wejściu. Naciśnij ponownie, aby usunąć wyświetlane informacje w ekranie.
 - W trybie tekstowym pozwala wyświetlić informacje ukryte (np. odpowiedzi w quizie).
- 8** **SLEEP***
- Naciskaj aż do wyświetlenia czasu w minutach ([Wył.]/[15 min.]/[30 min.]/[45 min.]/[60 min.]/[90 min.]/[120 min.]), po którym telewizor ma zostać wyłączony automatycznie. Aby anulować timer wyłączenia, naciskaj na **SLEEP** aż do wyświetlenia [Wył.].
- 9** **(Wybór pozycji/zatwierdzenie)**
- Służy do wybierania lub dostosowania ustawień pozycji.
 - Pozwala zatwierdzić wybrane pozycje.
- 10** **RETURN**
- Pozwala wrócić do poprzedniego ekranu każdego wyświetlanego menu.
 - Służy do zatrzymywania odtwarzania zdjęć, muzyki lub plików wideo.
- 11** **HOME**
- Służy do wyświetlania lub anulowania wyświetlania menu.
- 12** **(Głośność)**
- Służy do regulacji poziomu głośności.

13 AUDIO

Wybierz dźwięk źródła wielojęzycznego lub dźwięk dwukanałowy dla obecnie wyświetlanego programu (w zależności od źródła programu).

14 [Napisy]

Zmienia ustawienia napisów (strona 23).

15 [Kierunki]

- Uruchamia treść multimedialną w telewizorze oraz podłączonym urządzeniu obsługującym funkcję BRAVIA Sync.
- Za pomocą tego klawisza można też sterować odtwarzaniem plików multimedialnych VOD (video on demand). Dostępność zależy od usługi VOD. (z wyjątkiem modelu KDL-32R40xC, KDL-40R45xC)

16 [Tryb czuwania telewizora]

Służy do włączania telewizora lub do przełączenia go w tryb czuwania.

17 SYNC MENU

Naciśnij ten przycisk, aby wyświetlić menu BRAVIA Sync, a potem wybierz podłączone urządzenie HDMI w części [Wybór urządzenia].

Z menu BRAVIA Sync można wybrać niżej wymienione opcje.

Sterowanie urządzeniami:

Opcja [Sterowanie urządzeniem] służy do sterowania urządzeniami obsługującymi funkcję BRAVIA Sync. Urządzeniem można sterować za pomocą opcji [Główne (menu)], [Opcje], [Lista zawartości] i [Wyłącz].

Głośniki:

Umożliwia wybór urządzenia wyjściowego emitującego dźwięk z telewizora: [Głośnik TV] lub [System audio].

Sterowanie telewizorem:

Menu [Sterowanie telewizorem] pozwala sterować telewizorem za pomocą menu [Główne (menu)] lub [Opcje].

Powrót do TV:

Ta opcja pozwala wrócić do programu telewizyjnego.

18 [Tekst]

W trybie tekstowym wyświetlane są wiadomości tekstowe (telegazeta). Po każdym naciśnięciu przycisku [Tekst] wyświetlany obraz zmienia się cyklicznie w następujący sposób: tekst → tekst nałożony na obraz telewizyjny (tryb mieszany) → bez tekstu (wyjście z usługi tekstowej)

19 [GUIDE (EPG)]

Wyświetla cyfrowe EPG (Electronic Programme Guide) (strona 16).

20 OPTIONS

Wyświetla listę skrótów do niektórych menu ustawień.

Opcje wymienione na liście różnią się w zależności od wybranego źródła i zawartości.

21 [Przejsie]

Pozwala wrócić do poprzedniego kanału lub wejścia wyświetlanego przez czas dłuższy niż 15 sekund.

22 [PROG +/-] [Wybór +/-]

- Pozwala wybrać następny (+) lub poprzedni (-) kanał.
- W trybie tekstowym pozwala wybrać następną ([Wybór +]) lub poprzednią ([Wybór -]) stronę.

23 [Wyciszenie]

Służy do wyciszania dźwięku. Aby przywrócić dźwięk, naciśnij ten przycisk ponownie.

24 TITLE LIST

Wyświetla listę tytułów.

25 [Tryb rozszerzony]

Służy do regulacji sposobu wyświetlania obrazu na ekranie. Aby wybrać żądany tryb szerokości ekranu, naciskaj ten przycisk kilkakrotnie (strona 14).

* Lokalizacja, dostępność oraz funkcje przycisków pilota mogą się różnić w zależności od kraju / regionu / modelu telewizora.

Wskazówki

- Na przyciskach z cyfrą 5, [Tryb rozszerzony] oraz AUDIO punkty znajdują się wypukłe kropki. Służą one za punkty odniesienia podczas sterowania telewizorem.

Uwaga

- Jeśli włączone są napisy, a użytkownik uruchomi cyfrową aplikację tekstową za pomocą klawisza tekstowego, w niektórych sytuacjach napisy mogą zniknąć. Gdy użytkownik wyjdzie z cyfrowej aplikacji tekstowej, dekodowanie napisów zostanie wznowione automatycznie.

Podłączanie telewizora do Internetu (z wyjątkiem modelu KDL-40R45xC, KDL-32R40xC)

Ustanawianie połączenia z Internetem

Dzięki funkcji sieciowej telewizor można połączyć z Internetem. Programowanie ustawień różni się w zależności od rodzaju sieci i routera LAN. Przed ustawieniem połączenia internetowego należy ustawić router LAN. Należy sprawdzić środowisko bezprzewodowe sieci LAN za pomocą poniższej tabeli.

Bezprzewodowa sieć LAN

Zabezpieczona bezprzewodowa sieć LAN?	NIE ⇒ Typ 3
TAK ↓	
Czy korzystasz z routera bezprzewodowego sieci LAN kompatybilnego z protokołem Wi-Fi Protected Setup™ (WPS)?	NIE ⇒ Typ 2
TAK ↓ Typ 1*	

Przewodowa sieć LAN → Typ 4

* Typ 1 charakteryzuje się prostszą metodą ustawiania, jeżeli router jest wyposażony w przycisk ustawień automatycznych, na przykład Air Station One-Touch Secure System (AOSS). Większość nowych routerów jest wyposażona w tę funkcję. Sprawdź router

- Typ 1:** Postępuj zgodnie z konfiguracją dla **sieci zabezpieczonej z protokołem Wi-Fi Protected Setup™ (WPS)**.
- Typ 2:** Postępuj zgodnie z konfiguracją dla **sieci zabezpieczonej bez protokołu Wi-Fi Protected Setup™ (WPS)**.
- Typ 3:** Postępuj zgodnie z konfiguracją dla **sieci niezabezpieczonej z wykorzystaniem dowolnego bezprzewodowego routera sieci LAN**.
- Typ 4:** Postępuj zgodnie z konfiguracją **ustawiania sieci przewodowej**.

Typ 1: Sieć zabezpieczona, obsługująca standard Wi-Fi Protected Setup™ (WPS)

Standard WPS zabezpiecza domową sieć bezprzewodową w łatwy sposób – wystarczy nacisnąć przycisk WPS na routerze bezprzewodowym sieci LAN. Przed rozpoczęciem programowania bezprzewodowej sieci LAN należy sprawdzić lokalizację przycisku WPS i zapoznać się z zasadą jego działania. Ze względów bezpieczeństwa [WPS (kod PIN)] ustawia kod PIN Twojego routera. Kod PIN jest odnawiany po każdym wybraniu [WPS (kod PIN)].

- 1** Naciśnij przycisk **HOME**, wybierz [Ustawienia] → [Ustawienia systemowe] → [Ustawienia] → [Sieć] → [Ustawienia sieci].
- 2** Ustawienia adresu IP / serwer proxy:
 - ustawienia automatyczne: [Konfiguruj połączenie sieciowe] → [Podstawowy]
 - ustawienia ręczne: [Konfiguruj połączenie sieciowe] → [Zaawansowany] → [Ustawienia sieci bezprzewodowej]
- 3** Wybierz [WPS (naciśnięcie przycisku)], aby wybrać naciśnięcie przycisku lub [WPS (kod PIN)], aby wprowadzić PIN.

Uwaga

Nazwa przycisku WPS może się różnić w zależności od routera (np.: przycisk AOSS).

- 4** Postępuj zgodnie z instrukcjami na ekranie ustawień.

Uwaga

- Jeżeli korzystasz z WPS podczas ustawiania sieci, ustawienia bezpieczeństwa routera bezprzewodowej sieci LAN zostają włączone i każde urządzenie poprzednio połączone z siecią bezprzewodową LAN w sposób niezabezpieczony zostanie odłączone od sieci. W takiej sytuacji aktywuj ustawienia bezpieczeństwa dla odłączonych urządzeń i połącz je z siecią ponownie. Możesz też wyłączyć ustawienia bezpieczeństwa routera bezprzewodowej sieci LAN i połączyć urządzenia z telewizorem w sposób niezabezpieczony.
- Aby korzystać z sieci IPv6, wybierz [Ustawienia] → [Ustawienia systemowe] → [Ustawienia] → [Sieć] → [Priorytet IPv6/IPv4] → [IPv6], a następnie wybierz [Podstawowy] w [Konfiguruj połączenie sieciowe].
- Jeżeli wybrałeś IPv6, nie można ustawić HTTP Proxy.

Typ 2: Sieć zabezpieczona, nieobsługująca standardu Wi-Fi Protected Setup™ (WPS)

Aby ustawić sieć bezprzewodową LAN, należy dokonać ustawień SSID (nazwa sieci bezprzewodowej) oraz klucza zabezpieczeń (klucz WEP lub WPA). Jeżeli nie znasz tych danych, zapoznaj się z instrukcją obsługi swojego routera.

- 1 Naciśnij przycisk **HOME**, wybierz [Ustawienia] → [Ustawienia systemowe] → [Ustawienia] → [Sieć] → [Ustawienia sieci].
- 2 Ustawienia adresu IP / serwer proxy:
 - ustawienia automatyczne:
[Konfiguruj połączenie sieciowe] → [Podstawowy]
 - ustawienia ręczne:
[Konfiguruj połączenie sieciowe] → [Zaawansowany] → [Ustawienia sieci bezprzewodowej]
- 3 Wybierz [Wyszukaj], a następnie wybierz sieć z listy wyszukanych sieci bezprzewodowych.
- 4 Postępuj zgodnie z instrukcjami na ekranie ustawień.

Uwaga

- Aby korzystać z sieci IPv6, wybierz [Ustawienia] → [Ustawienia systemowe] → [Ustawienia] → [Sieć] → [Priorytet IPv6/IPv4] → [IPv6], a następnie wybierz [Podstawowy] w [Konfiguruj połączenie sieciowe].
- Jeżeli wybrałeś IPv6, nie można ustawić HTTP Proxy.
- Podczas wprowadzania hasła prosimy sprawdzić, czy środowisko sieciowe jest bezpieczne.

Typ 3: Sieć niezabezpieczona, z wykorzystaniem dowolnego bezprzewodowego routera sieci LAN

Aby ustawić sieć bezprzewodową LAN, konieczne będzie wprowadzenie SSID (nazwa sieci bezprzewodowej).

- 1 Naciśnij przycisk **HOME**, wybierz [Ustawienia] → [Ustawienia systemowe] → [Ustawienia] → [Sieć] → [Ustawienia sieci].

- 2 Ustawienia adresu IP / serwer proxy:
 - ustawienia automatyczne:
[Konfiguruj połączenie sieciowe] → [Podstawowy]
 - ustawienia ręczne:
[Konfiguruj połączenie sieciowe] → [Zaawansowany] → [Ustawienia sieci bezprzewodowej]
- 3 Wybierz [Wyszukaj], a następnie wybierz sieć z listy wyszukanych sieci bezprzewodowych.
- 4 Postępuj zgodnie z instrukcjami na ekranie ustawień.

Uwaga

- Klucz zabezpieczeń (klucz WEP lub WPA) nie będzie konieczny, ponieważ procedura nie wymaga wybierania sposobu zabezpieczenia.
- Aby korzystać z sieci IPv6, wybierz [Ustawienia] → [Ustawienia systemowe] → [Ustawienia] → [Sieć] → [Priorytet IPv6/IPv4] → [IPv6], a następnie wybierz [Podstawowy] w [Konfiguruj połączenie sieciowe].
- Jeżeli wybrałeś IPv6, nie można ustawić HTTP Proxy.

Typ 4: Ustawianie sieci przewodowej

W razie konieczności wprowadź odpowiednie wartości alfanumeryczne dla routera. Elementy, które należy ustawić (np.: adres IP, maska podsieci, DHCP), mogą się różnić w zależności od usługodawcy internetowego lub routera. Aby uzyskać więcej informacji, patrz instrukcje dostarczone przez usługodawcę internetowego lub instrukcje obsługi routera.

- 1 Naciśnij przycisk **HOME**, wybierz [Ustawienia] → [Ustawienia systemowe] → [Ustawienia] → [Sieć] → [Ustawienia sieci].
- 2 Ustawienia adresu IP / serwer proxy:
 - ustawienia automatyczne:
[Konfiguruj połączenie sieciowe] → [Podstawowy]
 - ustawienia ręczne:
[Konfiguruj połączenie sieciowe] → [Zaawansowany] → [Ustawienia sieci przewodowej]
- 3 Postępuj zgodnie z instrukcjami na ekranie ustawień.

[Ustawienia sieci] można również ustawić z poziomu menu [Automat. inicjalizacja].

Uwaga

- Umożliwia automatyczną konfigurację sieci przewodowej/ bezprzewodowej.
 - Połączenie z wykorzystaniem przewodu LAN: Przewodowe
 - Połączenie z wbudowanym modulem bezprzewodowym LAN: Bezprzewodowe
 - Połączenie z wykorzystaniem obu przewodów: Przewodowe
- Ustaw [Podstawowy], adres IP jest ustawiany automatycznie. Serwer proxy nie jest używany.
- Aby korzystać z sieci IPv6, wybierz [Ustawienia] → [Ustawienia systemowe] → [Ustawienia] → [Sieć] → [Priorytet IPv6/IPv4] → [IPv6], a następnie wybierz [Podstawowy] w [Konfiguruj połączenie sieciowe].
- Jeżeli wybrałeś IPv6, nie można ustawić HTTP Proxy.

Przygotowywanie sieci przewodowej

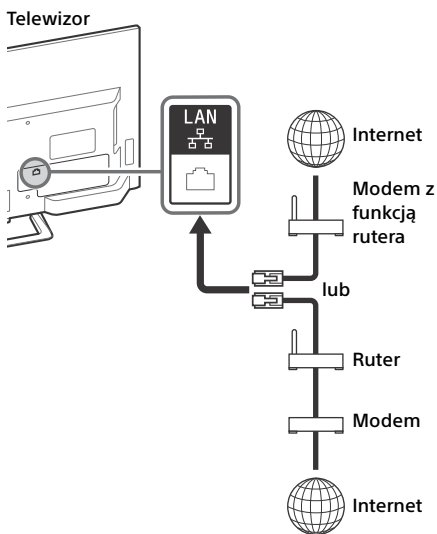

Uwaga

- Dla połączenia LAN, użyj kabla kategorii 7 (nie należy do wyposażenia).

Podgląd statusu sieci

Możesz potwierdzić stan sieci.

- 1 Naciśnij przycisk **HOME**, wybierz [Ustawienia] → [Ustawienia systemowe] → [Ustawienia] → [Sieć] → [Ustawienia sieci].
- 2 Wybierz opcję [Wyświetl ustawienia i stan sieci].

Jeżeli nie możesz połączyć się z Internetem

Skorzystaj z diagnostyki, aby sprawdzić potencjalne przyczyny problemów z połączeniem sieciowym i ustawienia.

- 1 Naciśnij przycisk **HOME**, wybierz [Ustawienia] → [Ustawienia systemowe] → [Ustawienia] → [Sieć] → [Ustawienia sieci].
- 2 Wybierz opcję [Wyświetl ustawienia i stan sieci].
- 3 Wybierz opcję [Sprawdź połączenie]. Może to zająć kilka minut. Nie możesz anulować diagnostyki po wybraniu [Sprawdź połączenie].

Polityka prywatności

Jeżeli korzystasz z poniższych funkcji, aby połączyć się z Internetem, niektóre informacje zostaną przesłane do serwerów globalnych Sony Corporation. Informacje te są traktowane jako prywatne, a ich wykorzystanie przez dostawcę usługi wymaga Twojej zgody.

- Aktualizacja oprogramowania systemowego poprzez połączenie z serwerami globalnymi Sony Corporation przez Internet.
- Treści internetowe lub inne usługi internetowe oferowane przez dostawców takich jak Youtube.

Na telewizorze wyświetlone zostaną ekrany ustawień (Automat. inicjalizacja lub Menu ustawień) celem uzyskania Twojej zgody na warunki zapisane w Polityce prywatności. Jeżeli chcesz korzystać z tych funkcji, prosimy wybrać [Uaktywnij] na poszczególnych ekranach ustawień. Jeżeli wybierzesz [Wyłącz], powyższe 2 funkcje nie będą dostępne.

Możesz zmienić to ustawienie naciskając **HOME**, a następnie wybierz opcje [Ustawienia] → [Ustawienia systemowe] → [Ustawienia] → [polityka prywatności].

Oglądanie telewizji

- 1 Aby włączyć telewizor, naciśnij przycisk I/⏻ na telewizorze lub pilocie.
- 2 Naciśnij przycisk **DIGITAL/ANALOG**, aby przełączać się między trybami cyfrowym i analogowym.
- 3 Aby wybrać kanał telewizyjny, naciśnij przyciski z cyframi lub przycisk **PROG +/-**.
- 4 Aby wyregulować poziom głośności, naciśnij przycisk +/-.

W trybie cyfrowym

Na chwilę pojawia się baner informacyjny. Mogą się na nim znajdować następujące ikonki:

- : Usługi danych (transmisja)
- : Program radiowy
- : Program zakodowany/dostępny po wykupieniu abonamentu
- : Dostępne różne wersje językowe audio
- : Dostępne napisy u dołu ekranu
- : Dostępne napisy i/lub ścieżka dźwiękowa dla niedosłyszących
- : Zalecany minimalny wiek dla oglądania aktualnego programu (od 3 do 18 lat)
- : Kontrola rodzicielska
- : Blokada programów cyfrowych
- : Dostępny jest dźwięk dla osób niedowidzących
- : Dostępny jest lektor napisów
- : Dostępny jest dźwięk wielokanałowy

Zmiana stylu wyświetlania

Zmiana formatu ekranu

- 1 Aby wybrać format ekranu, naciśnij przycisk kilkakrotnie.

[Rozszerzony]*

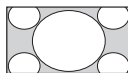

[Normalny]

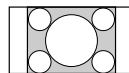

[Pełny]

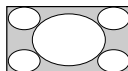

[Zoom]*

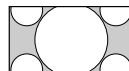

[14:9]*

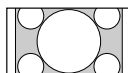

* Górna i dolna część obrazu może zostać obcięta.

Uwaga

- W przypadku obrazów źródłowych w jakości HD nie można wybrać opcji [14:9].

Wjeście PC HDMI (wyświetlanie obrazu z komputera)

[Normalny]

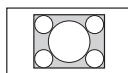

[Pełny 1]

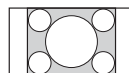

[Pełny 2]

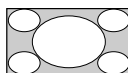

Ustawienie Wybór sceny

- 1 Naciśnij przycisk **OPTIONS**.
- 2 Naciśnij przycisk / a potem , aby wybrać opcję [Wybór sceny].
Po wybraniu żądanej sceny automatycznie ustawiana jest optymalna jakość dźwięku i obrazu odpowiadająca wybranej scenie. Opcje dostępne do wyboru mogą się różnić. Opcje niedostępne są wyświetlane na szaro.

Poruszanie się po menu głównym

Przycisk **HOME** umożliwia uzyskanie dostępu do różnych ustawień i funkcji telewizora.

1 Naciśnij przycisk **HOME**.

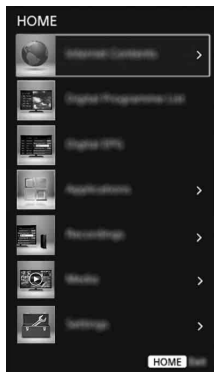

2 Naciśnij przycisk \uparrow/\downarrow , aby wybrać opcję, a potem naciśnij przycisk \odot .

Treść internetowa

(z wyjątkiem modelu KDL-40R45xC, KDL-32R40xC)

Treści internetowe to rozrywka na życzenie bezpośrednio na ekranie telewizora. Nawijając połączenie internetowe można odtwarzać ulubione treści dostępne w Internecie.

Uwaga

- Upewnij się, że telewizor jest połączony z siecią i wprowadziłeś pomyślnie [Ustawienia sieci] (strona 25).

Aby korzystać z treści internetowych

- 1 Naciśnij na **HOME** i wybierz [Treść internetowa].
- 2 Naciśnij na \uparrow/\downarrow , aby wybrać żądaną usługę internetową z dostępnej listy, i naciśnij \odot .
- 3 Naciśnij \odot , aby uruchomić żądaną treść internetową.

Aby wyjść z Treści internetowej

Naciśnij przycisk **HOME**.

Uwaga

- Jeżeli korzystanie z tej funkcji nastęrcza jakichkolwiek trudności, sprawdź, czy połączenie internetowe jest prawidłowo skonfigurowane.
- Interfejs treści internetowej zależy od dostawcy tych treści.
- Aby zaktualizować Treść internetową, naciśnij przycisk **HOME** i wybierz [Ustawienia] → [Ustawienia systemowe] → [Ustawienia] → [Sieć] → [Odśwież zawartość internetową].

Aby korzystać z NETFLIX

Naciśnij przycisk **NETFLIX** na pilocie, aby wyświetlić menu.

Uwaga

- Możliwe, że Netflix nie może być wykorzystywany w połączeniu z serwerem Proxy.

Lista programów cyfrowych.

- 1 W trybie cyfrowym naciśnij przycisk **HOME**.
- 2 Naciśnij przycisk \uparrow/\downarrow a potem \odot , aby wybrać opcję [Lista programów cyfrowy.].

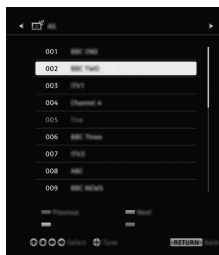

3 Naciśnij przycisk $\uparrow/\downarrow/\leftarrow/\rightarrow$ a potem \odot , aby wybrać program.

Korzystanie z listy Ulubione

Funkcja Ulubione pozwala zdefiniować maksymalnie cztery listy ulubionych programów. Aby podczas oglądania telewizji utworzyć lub wyświetlić listę Ulubione, naciśnij przycisk \odot .





Wskazówka

- Aby edytować listę Ulubione, naciśnij niebieski przycisk. Postępuj zgodnie ze wskazówkami wyświetlanymi na dole ekranu.

Cyfrowy EPG

- 1 W trybie cyfrowym naciśnij przycisk  **GUIDE**.









- 2 Naciśnij przycisk /// a potem , aby wybrać program.

Aplikacje



Używanie telewizora jako ramki na zdjęcia

Funkcja ramki na zdjęcia wyświetla razem ze zdjęciem zegar i kalendarz. Jednocześnie można słuchać muzyki lub radia FM.

- 1 Naciśnij przycisk **HOME**.
- 2 Naciśnij przycisk / a potem , aby wybrać opcję [Aplikacje].
- 3 Naciśnij przycisk / a potem , aby wybrać opcję [Tryb ramki fotograficznej].



Aby wyświetlić Ramkę fotograficzną podczas odtwarzania nośnika USB

- 1 Podczas odtwarzania zdjęcia lub pliku muzycznego naciśnij przycisk **OPTIONS**.
- 2 Naciśnij przycisk / a potem , aby wybrać opcję [Tryb ramki fotograficznej] i włączyć funkcję ramki na zdjęcia.

Aby wybrać tryb wyświetlania

Sposób wyświetlania zdjęcia można zmienić, wybierając opcję [Tryb wyświetlania] w części [Ustawienia ramki zdjęciowej] (strona 26).

Aby wybrać tryb wyświetlania zegara

Wybranie opcji [Wyświetlanie zegara] w części [Ustawienia ramki zdjęciowej] (strona 26) pozwala wybrać jeden z trzech trybów wyświetlania zegara.

Uwaga







- Zegar telewizora nie ma dodatkowego akumulatora zasilającego. W przypadku awarii zasilania lub odłączenia przewodu zasilania bieżąca data i godzina zostaną automatycznie zresetowane.

Czas trwania

W celu oszczędzania energii telewizor odtwarza zdjęcia w trybie ramki fotograficznej przez maksymalnie 24 godziny, a potem wyłącza się automatycznie. Po automatycznym wyłączeniu telewizora nie wolno używać trybu ramki fotograficznej przez co najmniej godzinę, aby uniknąć wypalenia pikseli panelu. Ustawienie [Czas trwania] można zmienić w części [Ustawienia ramki zdjęciowej] (strona 26).

Aby uniknąć wypalenia panelu, położenie zdjęcia, zegara i kalendarza są zmieniane automatycznie co godzinę.

Słuchanie radia FM (dotyczy tylko Rosji i Ukrainy)

- 1 Naciśnij przycisk **HOME**.
- 2 Naciśnij przycisk / a potem , aby wybrać opcję [Aplikacje].
- 3 Naciśnij przycisk / a potem , aby wybrać opcję [FM Radio].
- 4 Naciśnij przycisk **PROG +/-**, aby wybrać stację radia FM.

Aby wyjść z trybu radia FM

- 1 Naciśnij przycisk  **RETURN**.

Programowanie stacji radiowych

Przy pierwszym użyciu funkcji radia FM naciśnij przycisk **HOME** i wybierz opcję [Ustawienia] → [Ustawienia systemowe] → [Ustawienia kanałów] → [FM Radio Set-up] → [Autoprogramowanie kanałów].

Aby zmienić zaprogramowane stacje radiowe

- 1 W trybie radia FM naciśnij przycisk **OPTIONS**.
- 2 Naciśnij przycisk \uparrow/\downarrow a potem \ominus , aby wybrać opcję [FM Radio Presets].
- 3 Naciśnij przycisk \uparrow/\downarrow a potem \ominus , aby wybrać stację radiową, którą chcesz zmienić.
- 4 Naciśnij przycisk \uparrow/\downarrow a potem \ominus , aby zmienić częstotliwość FM a następnie edytować nazwę stacji radia FM.

Uwaga

- Jeśli sygnał danej stacji jest zaszumiony, można poprawić jakość dźwięku, naciskając przycisk \leftrightarrow .
- Jeśli w stereofonicznym programie FM słychać szum statyczny, naciskaj przycisk **AUDIO**, aż pojawi się komunikat [Mono]. Efekt stereo zostanie wyłączony, ale szumy będą zredukowane.

Udostępnianie zdjęć Plus (z wyjątkiem modelu KDL-40R45xC, KDL-32R40xC)

Funkcja ta umożliwia łączenie, kopiowanie i wyświetlanie na telewizorze ulubionych zdjęć z innych urządzeń (np. smartfonów lub tableatów).

- 1 Naciśnij przycisk **HOME**.
- 2 Naciśnij przycisk \uparrow/\downarrow a potem \oplus , aby wybrać opcję [Aplikacje].
- 3 Naciśnij przycisk \uparrow/\downarrow a potem \oplus , aby wybrać opcję [Udostępnianie zdjęć Plus].
- 4 Podłącz urządzenie do telewizora zgodnie z instrukcjami na ekranie.
- 5 Po nawiązaniu wszystkich połączeń otwórz przeglądarkę internetową na urządzeniu, a następnie przejdź do odpowiedniego adresu URL zgodnie z instrukcjami wyświetlanymi na ekranie.

Aby wyświetlić zdjęcie na ekranie telewizora

- 1 Dotknij ekranu urządzenia, aby rozpocząć.
- 2 Wybierz zdjęcie.
Wybrane zdjęcie zostanie automatycznie wyświetlone na telewizorze.

Aby zapisać zdjęcie wyświetlane na ekranie telewizora

- 1 Dotknij miniatury zdjęcia na urządzeniu a następnie przytrzymaj zdjęcie, aby otworzyć menu kontekstowe.
- 2 Wybierz opcję [OK].

Uwaga

- Aby przechowywać do 50 zdjęć, podłącz napęd flash USB.
- Do telewizora można jednocześnie podłączyć maksymalnie 10 smartfonów lub tableatów.
- Maksymalny rozmiar pliku pojedynczego zdjęcia to 20 MB.
- Można również wybrać opcję muzyki w tle (maksymalny rozmiar pliku – 30 MB).
- Obsługiwana jest domyślna przeglądarka dla systemu Android 2.3 lub nowszego.

- Obsługiwana jest domyślna przeglądarka systemu iOS, jednak niektóre funkcje mogą nie być dostępne w zależności od wersji systemu iOS.

Nagrania

- 1 W trybie cyfrowym naciśnij przycisk HOME.
- 2 Naciśnij przycisk / a potem , aby wybrać opcję [Nagrania].
- 3 Naciśnij przycisk / , a potem , aby wybrać [Lista tytułów], [Lista programatora], [Lista błędów] lub [NAGR - program. ręczny].

Uwaga

(z wyjątkiem modelu KDL-40R45xC, KDL-32R40xC)

- Podczas nagrywania nie możesz wejść do [Menu] → [Treść internetowa]
- Naciśnij przycisk REC, aby nagrać obecnie oglądany program w trybie cyfrowym przy użyciu funkcji nagrywania na dysku twardym USB.

Media

Odtwarzanie zdjęć/ muzyki/ wideo przez USB

Na ekranie telewizora można wyświetlać zdjęcia, muzykę i pliki wideo zapisane w cyfrowym aparacie fotograficznym lub kamerze marki Sony (połączenie przez kabel USB) lub na nośniku pamięci USB

- 1 Podłącz obsługiwane urządzenie USB do telewizora.
- 2 Naciśnij przycisk HOME.
- 3 Naciśnij przycisk / a potem , aby wybrać opcję [Media].
- 4 Naciśnij przycisk / a potem , aby wybrać opcję [Zdjęcia], [Muzyka] lub [Wideo].
- 5 Wyświetlony zostanie [Wybór urządzenia]. Naciśnij przycisk / , aby wybrać urządzenie. (z wyjątkiem modelu KDL-40R45xC, KDL-32R40xC)

- 6 Naciśnij przycisk /// a następnie , aby wybrać plik lub folder.

- 7 Jeśli podłączonych jest więcej urządzeń USB, wybierz właściwe urządzenie, naciskając czerwony przycisk, aby wybrać ustawienie [Opcje odtwarzania], a następnie [Wybór urządzenia] (tylko modele KDL-40R45xC, KDL-32R40xC).

Opcje odtwarzania

Naciśnij czerwony przycisk w widoku miniatur, aby wyświetlić listę ustawień odtwarzania USB.

Aby wyregulować jakość obrazu multimedialnych i dźwięku z nośnika USB

- 1 Podczas odtwarzania wideo naciśnij przycisk OPTIONS.
- 2 Naciśnij przycisk / , a potem na , aby wybrać [Obraz] lub [Dźwięk].
- 3 Naciśnij przycisk /// a potem , aby wybrać pozycję i dostosować jej ustawienia.

Aby odtwarzać zdjęcia w formie pokazu slajdów (Zdjęcia)

- 1 W widoku miniatur naciśnij zielony przycisk, aby rozpocząć pokaz slajdów. Aby ustawić opcje [Efekt przy pok. slajdów] i [Prędkość pok. slajdów], naciśnij przycisk OPTIONS → [Opcje odtwarzania]. Aby zatrzymać pokaz slajdów, naciśnij RETURN.

Uwaga

- Kiedy telewizor korzysta z danych zapisanych na urządzeniu USB, należy przestrzegać poniższych punktów:
 - Nie wyłączaj telewizora.
 - Nie odłączaj kabla USB.
 - Nie wyjmuj urządzenia USB z gniazda. Może to spowodować uszkodzenie danych zapisanych na urządzeniu USB.
- Firma Sony nie ponosi odpowiedzialności za uszkodzenie ani utratę danych zapisanych na nośnikach pamięci, wynikające nieprawidłowego działania podłączonych urządzeń lub telewizora.
- System plików na urządzeniu USB obsługuje standardy FAT16, FAT32 and NTFS.
- W niektórych przypadkach nazwy pliku i folderu mogą być wyświetlane nieprawidłowo.

- Po podłączeniu cyfrowego aparatu fotograficznego Sony ustaw tryb połączenia USB aparatu na „Auto” lub „Pamięć masowa”. Więcej informacji na temat trybu połączenia USB można znaleźć w instrukcjach dołączonych do aparatu cyfrowego.
- Używaj urządzeń USB zgodnych ze standardami klasy urządzeń pamięci masowej USB
- Jeśli wybrany plik zawiera nieprawidłowe informacje lub jest niekompletny, nie można go odtworzyć.

Formaty wideo obsługiwane przez USB

- AVI (.avi)
 - Kodek wideo: MPEG1, MPEG2, Xvid, MPEG4, H.264, Motion JPEG
 - Kodek audio: PCM, MPEG1 Layer1/2, MPEG2 AAC (2 kanały), MPEG4 AAC (2 kanały), MPEG4 HE-AAC (2 kanały), Dolby Digital (2 kanały), Dolby Digital Plus (2 kanały), WMA v8, MP3
- ASF (.wmv, .asf)
 - Kodek wideo: WMV v9, Xvid, VC-1
 - Kodek audio: MP3, WMA v8
- MP4 (.mp4, .mov, .3gp)
 - Kodek wideo: MPEG4, H.264, H.263, Motion JPEG
 - Kodek audio: MPEG1 Layer1/2, MP3, MPEG2 AAC, MPEG4 AAC, MPEG4 HE-AAC
- MKV (.mkv)
 - Kodek wideo: WMV v9, MPEG4, H.264, VC-1, VP8
 - Kodek audio: PCM, MPEG1 Layer1/2, MP3, MPEG2 AAC (2 kanały), MPEG4 AAC (2 kanały), MPEG4 HE-AAC (2 kanały), Dolby Digital (2 kanały), WMA v8, Dolby Digital Plus (2 kanały), DTS, DTS 2.0, VORBIS
- WebM (.webm)
 - Kodek wideo: VP8
 - Kodek audio: VORBIS
- PS (.mpg, .mpeg, .vro, .vob)
 - Kodek wideo: MPEG1, MPEG2
 - Kodek audio: MPEG1 Layer1/2, MP3, Dolby Digital (2 kanały), Dolby Digital Plus (2 kanały), DTS, DTS 2.0
- TS (.ts, .m2ts)
 - Kodek wideo: MPEG2, H.264, VC-1
 - Kodek audio: MPEG1 Layer1/2, MP3, MPEG2 AAC, MPEG4 AAC, MPEG4 HE-AAC, Dolby Digital, Dolby Digital Plus (2 kanały), DTS, DTS 2.0

Formaty muzyki obsługiwane przez USB

- LPCM (.wav)
- MPEG1 audio layer3 (.mp3)
- WMA v8 (.wma)

Formaty zdjęć obsługiwane przez USB

- JPEG (.jpg, .jpeg)

Uwaga

- Producent nie gwarantuje, że wyżej wymienione formaty plików będą odtwarzane.

Sieć domowa

(z wyjątkiem modelu KDL-40R45xC, KDL-32R40xC)

Podłączanie do sieci domowej

Możesz oglądać treści (np.: zdjęcia / muzykę / pliki wideo) zapisane na serwerach mediów uwierzytelnionych zgodnie z wymogami DLNA Certified™. Funkcja sieci domowej umożliwia wyświetlanie treści sieciowych w innych pokojach.

Odtwarzanie zdjęć/ muzyki/ wideo

- 1 Naciśnij przycisk **HOME** i wybierz **[Media]** → **[Zdjęcia]**, **[Muzyka]** lub **[Wideo]** → na danym serwerze mediów.
- 2 Wybierz z listy pliki lub foldery, które mają być odtworzone.

Uwaga

- Serwery muszą być uwierzytelnione zgodnie z wymogami DLNA Certified™.
- Pliki z urządzeń sieciowych muszą być w następujących formatach:
 - Zdjęcia: JPEG
 - Muzyka: MP3, linear PCM, WMA
 - Wideo: AVCHD, MPEG2, MPEG1, MP4 (AVC), MP4 (MPEG4), WMV
- W zależności od pliku odtwarzanie może nie być możliwe nawet, jeżeli plik został zapisany w obsługiwanej formie.

Renderer

Można odtwarzać zdjęcia, muzykę lub wideo zapisane na urządzeniach sieciowych (np.: cyfrowy aparat fotograficzny, telefony komórkowe, PC) na ekranie telewizora, obsługując urządzenie docelowe. Sieć musi być kompatybilna z funkcją Renderer.

Regulacja ustawień funkcji Renderer.

Naciśnij przycisk **HOME**, a następnie wybierz [Ustawienia] → [Ustawienia systemowe] → [Ustawienia] → [Sieć] → [Ustawienia sieci domowej] → [Renderer] → oraz żądane ustawienia.

Wyświetl ustawienia serwerów mediów

Wybierz serwery sieci domowej, które będą wyświetlane w Menu głównym. Automatycznie w Menu głównym można wyświetlać do 10 serwerów.

- 1 Naciśnij przycisk **HOME**, a następnie wybierz [Ustawienia] → [Ustawienia systemowe] → [Ustawienia] → [Sieć] → [Ustawienia sieci domowej] → [Ustawienia wyświetl. serwerów].
- 2 Wybierz serwer, który będzie wyświetlany w Menu głównym.

Ustawienia

Ustawienia systemowe

Uwaga

- Opcje, które można dostosować, różnią się w zależności od sytuacji. Opcje niedostępne są zaznaczone na szaro lub nie są wyświetlane.
- Funkcje satelitarne są dostępne tylko w modelach umożliwiających odbiór telewizji satelitarnej.

Obraz

Tryb obrazu

Ustawianie trybu obrazu. Opcje dostępne do wyboru zależą od ustawienia [Wybór sceny].

Zerowanie

Zeruje (przywraca wartości domyślne) wszystkich ustawień opcji [Obraz] z wyjątkiem [Tryb obrazu].

Podświetlenie

Regulacja jasności podświetlenia.

Kontrast

Zwiększanie lub zmniejszanie kontrastu obrazu.

Jasność

Rozjaśnianie lub przyciemnianie obrazu.

Nasylenie

Zwiększanie lub zmniejszanie intensywności nasycenia kolorów.

Odcień

Zwiększanie lub zmniejszanie intensywności zielonych i czerwonych tonów.

Ostrość

Wyostrzanie lub zmiękczenie obrazu.

Temperatura barw

Regulacja poziomu bieli obrazu.

Redukcja zakłóceń

Redukcja szumu obrazu (zaśnieżenia) przy słabym sygnale emisji.

Redukcja zakłóceń MPEG

Redukcja szumu obrazu wideo zapisanego z kompresją MPEG.

Tryb filmu

Zapewnia lepszą jakość wyświetlania ruchu podczas odtwarzania z płyt BD (Blu-ray Disc), DVD lub magnetowidu obrazu zapisanego na kliszy filmowej, redukując rozmycie i ziarnistość. Wybierz opcję [Automat.], aby wyświetlać oryginalną zawartość bez modyfikacji.

Uwaga

- Jeśli obraz zawiera nieregularne sygnały lub zbyt wiele szumów, opcja [Tryb filmu] jest wyłączana automatycznie, nawet jeśli wybrano opcję [Automat.].

Zaawansowane ustawienia

Bardziej szczegółowe ustawienia opcji [Obraz].

Zerowanie: przywracanie wartości domyślnych wszystkich ustawień zaawansowanych.

Zaaw. zwiększ. kontrastu: automatyczne ustawienie najodpowiedniejszych wartości opcji [Podświetlenie] i [Obraz] na podstawie jasności ekranu. To ustawienie sprawdza się szczególnie przy ciemnych scenach i powoduje zwiększenie kontrastu obrazu.

Korekcja czerni: zwiększenie nasycenia czarnych obszarów obrazu w celu zwiększenia kontrastu.

Gamma: dostosowanie balansu między jasnymi i ciemnymi obszarami obrazu.

Czystość bieli: podkreślenie białego koloru.

Żywy kolor: zwiększenie jaskrawości kolorów.

Tryb ruchu LED: zmniejszenie rozmycia filmów poprzez sterowanie źródłem podświetlenia LED; powoduje zmniejszenie jasności.

Dźwięk

Tryb dźwięku

Wybór trybu odpowiednio do słuchanej lub oglądanej zawartości.

Zerowanie

Zresetuj ustawienia funkcji [Korektor graficzny], [Czysty głos], [Automat. głośność], [Balans] i [Korekta głośności].

Korektor graficzny

Dostosowanie ustawień częstotliwości dźwięku.

Czysty głos

Zwiększa czystość głosów.

Automat. głośność

Minimalizacja różnicy poziomu głośności między wszystkimi programami a reklamami (zwykle dźwięk w reklamach jest głośniejszy niż w programach).

Balans

Zmiana balansu między lewym i prawym głośnikiem.

Korekta głośności

Dostosowanie poziomu głośności bieżącego wejścia w odniesieniu do innych wejść.

Dźwięk dwukanałowy

Wybór trybu dźwięku z głośników: [Mono], [Stereo], [A] lub [B].

Uwaga

- Jeśli sygnał jest bardzo słaby, dźwięk jest automatycznie przełączany na monofoniczny.
- Jeśli podczas odbioru programu NICAM dźwięk stereofoniczny jest zasumiony, wybierz opcję [Mono]. Dźwięk zostanie przełączony na monofoniczny, ale szum będzie zredukowany.
- Ustawienie [Dźwięk dwukanałowy] jest zapamiętywane przy każdej pozycji programu.
- Jeśli wybrana jest opcja [Mono], nie można słuchać dźwięku nadawanego jako stereofoniczny.

Wskazówka

- Jeśli wybierasz inne urządzenie podłączone do telewizora, wybierz w opcji [Dźwięk dwukanałowy] ustawienie [Stereo], [A] lub [B].

Zaawansowane ustawienia

Zakres dynamiki: Kompensuje różnice w poziomie dźwięku między różnymi kanałami.

Uwaga

- Efekt ten może nie działać poprawnie lub różnić się w zależności od programu niezależnie od ustawienia [Zakres dynamiki].

Poziom dźwięku HE-AAC: Regulacja poziomu dźwięku HE-AAC.

Poziom dźwięku MPEG: Dostosowanie poziomu dźwięku MPEG.



Ustawienia ekranu

Format ekranu

Szczegółowe informacje na temat trybu rozszerzonego zawiera strona 14.

Autoformatowanie

Ustawienie [Format ekranu] jest automatycznie zmieniane odpowiednio do sygnału wejściowego.

Aby zachować własne ustawienia, wybierz w tej opcji ustawienie [Wył.].

Wskazówka

- Nawet jeśli opcja [Autoformatowanie] jest ustawiona na [Wł.] lub [Wył.], można zawsze zmodyfikować format ekranu, naciskając wielokrotnie przycisk

Domyślny tryb 4:3

Domyślny [Format ekranu] sygnału wejściowego ustawiany jest jako tryb 4:3.

Automatyczne pole wyświetlania

Automatyczne dostosowanie obrazu do najbardziej odpowiedniego pola wyświetlania.

Pole wyświetlania

Dostosowanie pola wyświetlania obrazu.

Przesunięcie poziome

Dostosowanie położenia obrazu w poziomie.

Przesunięcie pionowe

Reguluje położenia obrazu w pionie.

Rozmiar pionowy

Dostosowanie rozmiaru pionowego (wysokości) obrazu, gdy w opcji [Format ekranu] wybrane jest ustawienie [Rozszerzony].

Regulacja PC

Wybór trybu ekranu lub dostosowanie pozycji wyświetlanego obrazu, gdy odbierany jest sygnał wejściowy z komputera.



Ustawienia kanałów

Ustawienia analogowe

Autoprogramowanie analogowe:

programowanie wszystkich dostępnych kanałów analogowych. Zwykle nie trzeba przeprowadzać tej operacji, ponieważ kanały są już ustawione przy pierwszej instalacji telewizora. Opcja ta pozwala jednak powtórzyć ten proces (np. aby ponownie zaprogramować telewizor po przeprowadzce lub wyszukać nowe kanały uruchomione przez stacje telewizyjne).

Programowanie ręczne: Przed

wybraniem opcji [System telewizyjny]/[Kanał]/[ARC]/[Filtracja dźwięku]/[Pomiń]/[System kolorów], naciśnij przycisk **PROG +/-**, aby wybrać numer programu na danym kanale. Nie można wybrać numeru programu, jeśli ustawiona jest opcja [Pomiń].

Program:

Ręczne programowanie kanałów.

Sortowanie programów: zmiana kolejności, jakiej kanały są zapisane w telewizorze.

Ustawienia cyfrowe

Programowanie cyfrowe:

Autoprogramowanie cyfrowe

Programowanie wszystkich dostępnych kanałów cyfrowych. Opcja ta pozwala ponownie zaprogramować telewizor po przeprowadzce lub wyszukać nowe kanały uruchomione przez stacje telewizyjne.

Zakres autoprogramowania

[Domyślny]: wyszukiwanie kanałów dostępnych w danym kraju lub regionie.

[Pełny]: wyszukiwanie kanałów niezależnie od kraju lub regionu.

Uwaga

- Funkcję [Autoprogramowanie cyfrowe] można uruchomić po przeprowadzce, zmianie usługodawców lub w celu wyszukania nowo wprowadzonych kanałów.

Edycja listy programów

Usunięcie niepotrzebnych kanałów cyfrowych zapisanych w telewizorze i zmiana kolejności, w jakiej kanały cyfrowe są zapisane.

Cyfrowe programow. ręczne

Ręczne programowanie kanałów cyfrowych.

Ustawienia napisów:

Tryb napisów

Jeśli wybrano opcję [Dla słabo słyszających], razem z napisami mogą być także wyświetlane wskazówki wizualne (jeśli kanały TV emitują takie informacje).

Preferowany podst. język

Wybór preferowanego języka, w jakim wyświetlane są napisy.

Preferowany dodatk. język

Wybór dodatkowego preferowanego języka, w jakim wyświetlane są napisy.

Ustawienia audio

Typ audio (Audiodeskrypcja)

Normalny tryb pracy

Dostarczanie normalnego typu dźwięku.

Audiodeskrypcja

Udostępnianie audiodeskrypcji (narracji) lub informacji wizualnych, jeśli na kanałach TV są nadawane takie informacje.

Dla słabo słyszających

Przełączanie na transmisję dla niedosłyszających, jeśli wybrana jest opcja [Dla słabo słyszających].

Czytane napisy

Uruchamia lektora napisów, jeżeli wybrany kanał telewizyjny nadaje takie dane.

Preferowany podst. język

Wybór preferowanego języka używanego do wyświetlania programu. Niektóre kanały cyfrowe nadają programy z dźwiękiem w kilku wersjach językowych.

Preferowany dodatk. język

Wybór dodatkowego preferowanego języka używanego do wyświetlania programu. Niektóre kanały cyfrowe nadają programy z dźwiękiem w kilku wersjach językowych.

Poziom miksowania

Dostosowanie poziomu wyjścia głównego wyjścia audio telewizora i audiodeskrypcji.

Wskazówka

- Ta opcja jest dostępna tylko wtedy, gdy w funkcji [Audiodeskrypcja] wybrano wartość [Typ audio (Audiodeskrypcja)].

Ustawienia przewodnika:

Aktualizacja przewodnika w trybie czuwania

Telewizor odbiera dane EPG podczas pracy w trybie czuwania

Ustawienia techniczne

Automat. info. dot. usług

Włączenie funkcji, dzięki której telewizor wykrywa i zapisuje nowo udostępniane usługi cyfrowe.

Zamiana usług

Wybierz opcję [Wł.], aby automatycznie zmienić kanał, gdy stacja telewizyjna przeniesie transmisję oglądanego kanału na inny kanał.

Przesyłanie listy programów

Import lub eksport dostosowanych programów za pomocą urządzenia USB.

Ustawienia satelity

Możliwość automatycznego programowania kanałów telewizji satelitarnej.

Programowanie satelity cyfrowego
Programowanie dostępnych kanałów satelitarnych.

Opcja ta pozwala ponownie zaprogramować telewizor po przeprowadzce lub wyszukać nowe kanały uruchomione przez stacje telewizyjne.

Edycja listy programów satelitarnych
Usunięcie niepotrzebnych kanałów satelitarnych zapisanych w telewizorze i zmiana kolejności, w jakiej kanały satelitarne są zapisane.

Automat. aktualizacja kanałów sat.
Włączenie funkcji, dzięki której telewizor wykrywa i zapisuje nowo udostępniane usługi satelitarne.

Ustawienia modułu CA:

Możliwość uzyskania dostępu do płatnych usług telewizyjnych; w tym celu wymagane są moduł CAM (Moduł Warunkowego Dostępu) i karta telewizyjna.

PIN modułu CA:

Możliwość wpisania 8-cyfrowego kodu PIN do modułu CAM i zapisania go w telewizorze.

Usuń listę usług:

Usuwanie listy usług. Wybierz opcję [Tak], aby usunąć listę.

Konfiguracja aplikacji interaktywnej:

Usługa aplikacji interaktywnej oferuje wysokiej jakości tekst i grafiki cyfrowe wraz z zaawansowanymi opcjami sterowania. Usługa jest obsługiwana przez nadawców.

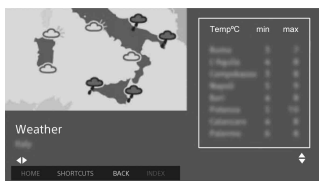

Aplikacja interaktywna

Umożliwia wyświetlanie programów nadawanych wraz z usługami interaktywnymi.

Automatyczny start aplikacji
Uruchamia automatycznie aplikację związane z nadawaną zawartością.

Aplikacja dla (Prog. [bieżący program])

Umożliwia wyświetlanie aplikacji interaktywnej dla aktualnie odbieranego programu.

Uwaga

- Usługa interaktywna jest dostępna wyłącznie, jeżeli odpowiednie dane są przesyłane przez nadawcę.
- Dostępne funkcje oraz treści wyświetlane na ekranach mogą się różnić i zależeć od nadawcy.

FM Radio Set-up (dotyczy tylko Rosji i Ukrainy)

Możliwość zaprogramowania do 30 stacji radiowych FM, które można odbierać w danym obszarze.

Autoprogramowanie kanałów:
możliwość automatycznego dostrojenia i zapisania wszystkich dostępnych kanałów.

FM Radio Presets: możliwość ręcznego dostrojenia i zapisania wszystkich dostępnych kanałów po kolei.

Uwaga

- Aby włączyć tę funkcję, przejdź do trybu radia FM za pomocą menu Głównego (strona 16), a następnie zaprogramuj żądane stacje radiowe zgodnie z instrukcjami powyżej.

Kontrola rodzicielska

Kod PIN

Ustawia kod PIN umożliwiający blokowanie kanałów, wejść zewnętrznych, usług internetowych oraz ustawień związanych z dostrajaniem wszystkich kanałów. Użyj cyfr **0–9** na pilocie, aby wpisać czterocyfrowy kod PIN.

Zmień kod PIN

Możliwość zmiany kodu PIN.

Ocena rodzicielska

Określenie ograniczenia wiekowego dla oglądania. Aby wyświetlić program przeznaczony dla widzów powyżej określonego wieku, wpisz prawidłowy kod PIN.

Ochrona konfiguracji

Włącza lub wyłącza zabezpieczenie dla działań związanych z programami.

Blokada programów cyfrowych

Zablokowanie możliwości oglądania kanału cyfrowego. Aby wyświetlić zablokowany kanał, wybierz opcję [Odblokowany].

Blokada programów satelitarnych

Zablokowanie możliwości oglądania programów satelitarnych. Aby wyświetlić zablokowany program, wybierz opcję [Odblokowany].

Blokada wejść zewnętrznych

Zablokowanie możliwości oglądania sygnału z wejścia zewnętrznego. Aby wyświetlić treści internetowe, wybierz opcję [Odblokowany].

Uwaga

- Wprowadzenie prawidłowego kodu PIN do zablokowanego kanału lub wejścia zewnętrznego spowoduje tymczasowe wyłączenie funkcji [Kontrola rodzicielska]. Aby ponownie włączyć ustawienia funkcji [Kontrola rodzicielska], wyłącz telewizor i włącz go ponownie.

Wskazówka

- Informacje przydatne w razie utraty kodu PIN zawiera strona 38.

Blokada rodzic. dla nagr. tytułów (tylko Wielka Brytania)

Możliwość wyświetlania nagranych zawartości można zablokować, tak aby wyświetlany był monit o hasło dostępu.

Blokada Internetu (z wyjątkiem modelu KDL-40R45xC, KDL-32R40xC)

Blokuje możliwość oglądania treści internetowych.

Aby wyświetlić treści internetowe, wybierz opcję [Odblokowany].

Ustawienia

Sieć (z wyjątkiem modelu KDL-40R45xC, KDL-32R40xC)

Ustawienia sieci: Wprowadza ustawienia stanu sieciowego.

Priorytet IPv6/IPv4: Przełączanie pomiędzy [IPv6] i [IPv4 (zalecane)].

Uwaga

- Aby korzystać z sieci z [IPv6], wybierz [IPv6], a następnie wybierz [Podstawowy] w [Konfiguruj połączenie sieciowe].
- Jeżeli wybrałeś IPv6, nie można ustawić HTTP Proxy.
- Jeżeli wybrano IPv6, niektóre strony internetowe, aplikacje lub zawartości nie mogą być oglądane.

Wi-Fi (wbud.): [Wł.] lub [Wył.]
wbudowany moduł bezprzewodowy sieci LAN.

Ustaw [Wył.], jeżeli nie chcesz korzystać z wbudowanego modułu bezprzewodowego sieci LAN.

Jeżeli zmieniasz ustawienia z [Wył.] na [Wł.], wprowadź odpowiednie ustawienia w [Ustawienia sieci].

Wi-Fi Direct: Włącza lub wyłącza, aby połączyć telewizor z urządzeniem z funkcją Wi-Fi Direct, takim jak komputer, telefon komórkowy lub aparat cyfrowy.

Ustawienia Wi-Fi Direct: Ustawienie połączenia urządzenia obsługującego standard Wi-Fi Direct z telewizorem przy użyciu funkcji Wi-Fi Direct. Jeśli nie można nawiązać połączenia, naciśnij przycisk **OPTIONS** i wybierz ustawienie [Ręczne].

Nazwa urządzenia: zmiana nazwy telewizora wyświetlanej na podłączonym urządzeniu.

Odśwież zawartość internetową: Ponownie łączy się z internetem, aby odebrać aktualnie oferowane usługi internetowe.

Ustawienia sieci domowej:

Ustawienia wyświetl. serwerów
Wyświetla listę podłączonych serwerów. Możesz wybrać serwer, który będzie wyświetlany w Menu głównym.

Diagnostyka serwera
Diagnostyka, czy telewizor może połączyć się z poszczególnymi serwerami w obrębie sieci domowej.

Zdalne uruchamianie
Funkcja umożliwia włączanie telewizora z poziomu podłączonych urządzeń w obrębie sieci domowej.

Uwaga

- Zużycie energii w trybie czuwania zwiększy się, jeżeli wybierzesz [Wł.].

Renderer

Funkcja Renderer

Umożliwia telewizorowi odtwarzanie zdjęć/ muzyki/ wideo na urządzeniu (np. aparacie cyfrowym) podczas sterowania urządzeniem z poziomu sieci.

Renderer - kontrola dostępu

Umożliwia uzyskanie dostępu z poziomu określonego urządzenia sterującego.

Ustawianie funkcji Renderer

Reguluje ustawienia szczegółowe opcji [Ustawianie funkcji Renderer].

Ustawienia ramki zdjęciowej

Tryb wyświetlania: możliwość wybrania trybu wyświetlania. Patrz strona 16.

Wyświetlanie zegara: możliwość wyboru ustawień wyświetlania zegara.

Uwaga

- Ta opcja jest dostępna, gdy funkcja [Tryb wyświetlania] ma ustawioną opcję [Obraz i zegar] lub [Zegar pełnoekranowy].

Aplikacja dźwiękowa: Możliwość ustawienia aplikacji audio: [FM Radio], [Muzyka] lub [Wyt.].

Wybór obrazu: możliwość wyboru obrazu.

Wybór muzyki: możliwość wyboru muzyki.

Ustawienia pokazu slajdów: możliwość wyboru trybu wyświetlania zdjęć: pokaz slajdów lub wyświetlanie pojedyncze.

Ustawienie odtw. muzyki: możliwość wyboru trybu odtwarzania muzyki: wszystkie utwory lub jeden utwór.

Czas trwania: wybór okresu ([1 godzina], [2 godziny], [4 godziny] lub [24 godziny]), po którym telewizor automatycznie przełączy się w tryb czuwania.

Pierwszy dzień tygodnia: Ustawia pierwszy dzień tygodnia w kalendarzu jako [Niedziela] lub [Poniedziałek].

Automat. start urządzenia USB

Kiedy do portu USB podłączone jest urządzenie USB, wybierz opcję [Wł.], aby automatycznie wyświetlić miniaturę ostatnio odtwarzanego zdjęcia, pliku muzycznego lub pliku wideo.

Polityka prywatności

Wybierz [Uaktywnij] lub [Wyłącz], aby potwierdzić Politykę prywatności. (strona 13)

Zegar/Timery

Ustawienia timera i zegara.

Timer wyłączenia: Ustawia czas (w minutach) po którym telewizor wyłączy się automatycznie.

Timer włączenia: możliwość ustawienia czasu, po jakim telewizor znajdujący się w trybie czuwania ma się włączyć i zaprogramowania wybranego kanału lub wejścia. Przed ustawieniem tej funkcji upewnij się, że ustawiony jest prawidłowy czas.

Ustawianie zegara: Ustawia bieżącą godzinę i datę. Funkcję tę można też ustawić podczas konfiguracji wstępnej.

Automat/Ręcznie

Wybierz opcję [Ręcznie], aby ręcznie ustawić aktualną godzinę.

Automatyczna strefa czasowa
określenie, czy strefa czasowa ma być wybierana automatycznie.

Wł.: czas letni i zimowy są przestawiane automatycznie zgodnie z kalendarzem.

Wył.: czas wyświetlany jest zgodnie z różnicą czasu ustawioną w opcji [Strefa czasu].

Automatyczna zmiana czasu na letni
określenie, czy czas letni i zimowy mają być przełączane automatycznie.

Data

Ustaw bieżącą datę.

Czas

Ustaw bieżącą godzinę.

Strefa czasu

możliwość ręcznego wyboru strefy czasowej, jeśli różni się ona od domyślnego ustawienia strefy czasowej dla danego kraju lub regionu.

Ustawienia nagrywania

Rejestrowanie i wyrejestrowywanie dysku twardego z funkcji nagrywania.

Automat. inicjalizacja

Uruchomienie procedury konfiguracji wstępnej. Opcja ta pozwala ponownie zaprogramować telewizor po przeprowadzce lub wyszukać nowe kanały uruchomione przez stację telewizyjną.

Język/Language

Wybór języka, w jakim wyświetlane jest menu.

Logo przy inicjalizacji

Wybierz opcję [Wł.], aby po włączeniu telewizora wyświetlane było logo. Wybierz opcję [Wył.], aby wyłączyć tę funkcję.

Wskaźnik LED

Wybierz opcję [Wł.], aby włączyć wskaźnik LED. Wybierz opcję [Wył.], aby wyłączyć tę funkcję.

Ustawienia AV

Ustawienia AV: możliwość przypisania nazwy do zewnętrznego urządzenia wejściowego.

Uaktywnij: wybierz opcję [Automat.], aby wyświetlać nazwy tylko wtedy, gdy urządzenie jest podłączone, albo opcję [Zawsze], aby wyświetlać nazwy urządzeń niezależnie od stanu połączenia.

System kolorów: Wybierz system kolorów ([Automat.], [PAL], [SECAM], [NTSC3.58], [NTSC4.43], [PAL60]) zgodnie z sygnałem całkowitym wideo ze źródła wyjściowego.

Wejście AV2/Component: wybierz opcję [Automat.], aby telewizor wykrywał urządzenia podłączone do gniazd component wideo lub wideo i przełączał się automatycznie.

Uwaga

- Gniazd component wideo i wideo nie można używać równocześnie.

Głośnik: możliwość wyboru wyjścia audio głośniki TV lub zewnętrzne urządzenie audio.

Słuchawki/Wyjście audio: Ustawia wyjścia dźwięku słuchawki, zewnętrzne systemy audio lub aktywny subwoofer podłączony do telewizora. Jeśli wybierasz opcję [Wyjście audio] lub [Subwoofer], odłącz słuchawki od telewizora.

Wył. głośn. po podł. słuch.: Włącza lub wyłącza wewnętrzne głośniki telewizora w momencie podłączenia do niego słuchawek.

Głośność w słuchawkach: Reguluje poziom głośności w słuchawkach.

Uwaga

- Ta opcja jest niedostępna, jeśli dla opcji [Słuchawki/Wyjście audio] wybrano ustawienie [Wyjście audio] lub [Subwoofer].

Wyjście audio:

Regulowane: podczas używania zewnętrznego systemu audio wyjściowym poziom głośności wyjścia audio można sterować za pomocą pilota.

Stałe: poziom głośności wyjścia audio jest ustalony. Do regulowania poziomu głośności użyj elementów służących do sterowania głośnością odbiornika audio (lub innych ustawień dźwięku).

Wskazówka

- Ta opcja jest dostępna tylko wtedy, gdy w opcji [Słuchawki/Wyjście audio] wybrano ustawienie Wyjście audio.

Cyfrowe wyjście audio: określenie sygnału audio, który jest wysyłany po podłączeniu urządzenia za pomocą cyfrowego kabla audio (optycznego) lub kabla HDMI. Wybierz opcję [Automat.], jeśli podłączasz urządzenia obsługujące standard Dolby Digital lub DTS. Wybierz opcję [PCM], jeśli podłączasz urządzenia nieobsługujące standardu Dolby Digital lub DTS.

Ustawienie telewizora: poprawa ustawień głośników odpowiednio do pozycji telewizora ([Stolik] lub [Ściana]).

BRAVIA Sync – ustawienia

Dzięki tej funkcji telewizor może komunikować się z urządzeniami obsługującymi funkcję BRAVIA Sync – sterowanie i podłączonymi do gniazd HDMI telewizora. Uwaga: ustawienia komunikacji należy też skonfigurować na podłączonym urządzeniu.

BRAVIA Sync – sterowanie: włączenie

lub wyłączenie powiązania operacji wykonywanych za pomocą telewizora i podłączonego do niego urządzenia obsługującego funkcję BRAVIA Sync – sterowanie. Po wybraniu ustawienia [Wł.] dostępne są niżej wymienione funkcje. Jeśli do telewizora podłączone zostanie określone urządzenie Sony obsługujące funkcję BRAVIA Sync – sterowanie, ustawienie jest zostaje automatycznie zastosowane do podłączonego urządzenia.

Automat. wyłącz. urządzeń: Po wybraniu ustawienia [Wł.]

podłączone urządzenie obsługujące funkcję BRAVIA Sync – sterowanie jest wyłączane, gdy telewizor przechodzi w tryb czuwania.

Automat. włączenie TV: Po wybraniu ustawienia [Wł.] telewizor włącza się automatycznie po włączeniu podłączonego urządzenia obsługującego funkcję BRAVIA Sync – sterowanie.

BRAVIA Sync – lista urządzeń:

wyświetlenie listy podłączonych urządzeń obsługujących funkcję BRAVIA Sync – sterowanie. Wybierz [Uaktywnij], aby aktualizować [BRAVIA Sync – lista urządzeń].

Klawisze sterowania urządzeniem:

wybór funkcji przycisków na pilocie telewizora służących do sterowania podłączonym urządzeniem.

Brak

Wyłączenie możliwości sterowania urządzeniem za pomocą pilota telewizora.

Normalny tryb pracy

Obsługa podstawowych czynności, takich jak użycie przycisków nawigacyjnych (w górę, w dół, w lewo, w prawo itd.).

Klawisze strojenia

Obsługa podstawowych czynności oraz przycisków związanych z kanałami, takich jak przycisk **PROG +/-** lub klawisze **0-9** itd. Opcja ta jest przydatna do sterowania za pomocą pilota tunerem albo przystawką telewizyjną.

Klawisze menu

Obsługa podstawowych czynności i przycisków **HOME/OPTIONS**. Opcja ta jest przydatna do wybierania za pomocą pilota menu odtwarzacza BD.

Kl. strojenia i kl. menu

Obsługa podstawowych czynności, przycisków związanych z kanałami i przycisku **HOME/OPTIONS**.

Uwaga

- Niektóre urządzenia zgodne z funkcją [BRAVIA Sync – sterowanie] nie obsługują funkcji [Klawisze sterowania urządzeniem].

Ustawienia sieci (tylko dla modeli dostępnych w Wielkiej Brytanii:

KDL-40R453C, KDL-32R403C)

Opcja ta umożliwi ustawienie adresu IP portu ethernetowego telewizora i nawiązanie połączenia sieciowego.

Uwaga

- Dla połączenia LAN, użyj kabla kategorii 5 (nie należy do wyposażenia).
- Ten telewizor obsługuje dodatkowe treści/ usługi dostarczane przez MHEG Internet Connected Services. Ogólna sieć Internet (IPTV/usługi Web/e-mail itd.) nie jest obsługiwana przez ten telewizor.

Pomoc techniczna

Wyświetla informacje o modelu telewizora, oprogramowaniu itd. Szczegółowe informacje zawiera strona 29.



Zerowanie

Zerowanie bieżących ustawień funkcji Eko (przywrócenie wartości domyślnych).

Oszczędzanie energii

Zmniejszenie poboru mocy przez telewizor poprzez dostosowanie poziomu podświetlenia.

Po wybraniu opcji [Obraz wyłączony] obraz zostaje wyłączony. Dźwięk pozostaje bez zmian.

Stan oczekiwania po okresie bezczynności

Telewizor zostaje automatycznie wyłączony, jeśli znajdował się w stanie bezczynności przez określony czas.

Pomoc techniczna

Nazwa modelu

Wyświetlenie nazwy modelu telewizora.

Wersja oprogramowania

Wyświetlenie bieżącej wersji oprogramowania telewizora.

Cyfrowy

Wybranie opcji [Informacje o systemie] pozwala wyświetlić informacje o kanałach cyfrowych dostępnych w telewizorze.

Wejścia zewnętrzne

Wybierz [Wyświetl ustawienia AV], aby wyświetlić lub zarządzać wejściami telewizora.

Sprawdzanie obrazu

Wyświetl obraz testowy: możliwość sprawdzenia stanu obrazu na ekranie.

Aktualizacja systemu z USB (Tylko modele KDL-40R45xC, KDL-32R40xC)

Wybranie tej opcji pozwala przeprowadzić aktualizację systemu.

Aktualizacja oprogramowania (z wyjątkiem modelu KDL-40R45xC, KDL-32R40xC)

Aktualizuje system telewizora za pomocą nośnika USB lub przez sieć.

Wybierz opcje [USB] lub [Sieć], aby zaktualizować.

Uwaga

- Możliwość aktualizacji oprogramowania przez Internet może się różnić w zależności od modeli telewizorów.

Automat. pobieranie oprogram.

Wybierz opcję [Wł.], aby pobrać oprogramowanie automatycznie za pośrednictwem odbieranego sygnału lub sieci. Wybierz opcję [Wył.], aby wyłączyć tę funkcję.

Ustawienia fabryczne

Zerowanie wszystkich ustawień (przywrócenie ustawień fabrycznych). Po zakończeniu tego procesu wyświetlany jest ekran konfiguracji wstępnej.

Uwaga

- Pamiętaj, aby przez ten czas (około 30 sekund) nie wyłączać telewizora ani nie naciskać żadnych przycisków.

Inicjalizuj informacje osobiste (z wyjątkiem modelu KDL-40R45xC, KDL-32R40xC)

Możesz usunąć informacje osobiste zapisane w telewizorze.

Wsparcie dla produktu

Wyświetlenie informacji o produkcie.

Schemat połączeń

Do telewizora można podłączać wiele urządzeń opcjonalnych.

Uwaga

- W zależności od modelu telewizora podłączenie nośnika USB o dużej pojemności może zakłócić pracę pozostałych podłączonych urządzeń.

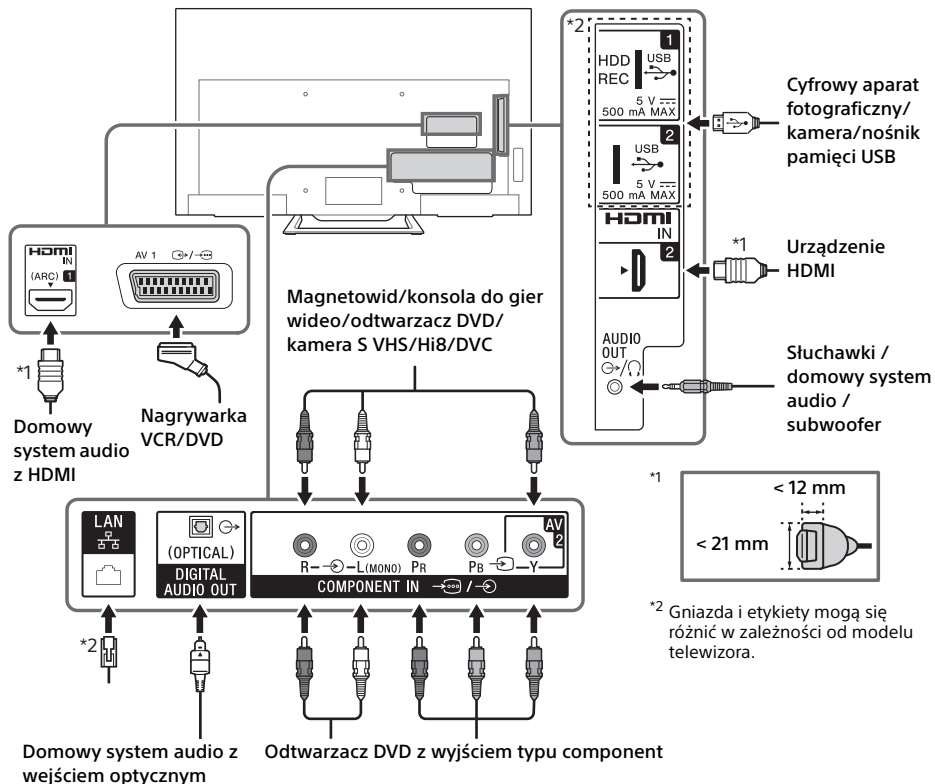

Jakość obrazu

- Kabel zespolony AV
- Kabel antenowy
- Kabel typu component
- Kabel HDMI







Rozdzielczość pionowa obrazu wideo o standardowej rozdzielczości (SD) wynosi 480 (NTSC) lub 576 (PAL/SECAM) linii.



Rozdzielczość pionowa obrazu wideo o wysokiej rozdzielczości (HD) wynosi 720 lub 1 080 linii.

Używanie urządzeń audio i wideo

- 1 Włącz podłączone urządzenie.
- 2 Naciśnij przycisk , aby wyświetlić źródło sygnału wejściowego.
- 3 Naciśnij przyciski / a następnie , aby wybrać żądane źródło sygnału wejściowego.
Jeśli przez 5 sekundy nie wykonasz żadnej czynności, wybrana zostanie wyróżniona pozycja.

Uwaga

- Aby odtwarzać dźwięk cyfrowy przy użyciu cyfrowego systemu audio nieobsługującego technologii kanału zwrotnego audio (Audio Return Channel, ARC) podłączonego za pomocą kabla HDMI, podłącz optyczny kabel audio do złącza DIGITAL AUDIO OUT (OPTICAL).
- Podłączając urządzenie za pomocą kabla HDMI, użyj kabla HighSpeed HDMI (o dużej prędkości) z logo Cable Type (kabel zalecany przez firmę SONY).
- Podłączając urządzenie monofoniczne, podłącz kabel audio do gniazda L (mono).





Używanie urządzeń zgodnych ze standardem BRAVIA Sync

Po podłączeniu do telewizora urządzenia zgodnego ze standardem BRAVIA Sync można sterować nimi jednocześnie. Pamiętaj, aby wcześniej skonfigurować niezbędne ustawienia. Ustawienia funkcji BRAVIA Sync — sterowanie trzeba skonfigurować zarówno na telewizorze, jak i na podłączonym urządzeniu. Informacje o ustawieniach telewizora znajdziesz w części [BRAVIA Sync — ustawienia] (strona 28). Informacje o ustawieniach podłączanego urządzenia znajdziesz w jego instrukcji obsługi.

Używanie funkcji Kopia lustrzana

(z wyjątkiem modelu KDL-40R45xC, KDL-32R40xC)

Funkcja Kopia lustrzana pozwala wyświetlić ekran obsługiwanej aplikacji (np. smartfonów) na dużym ekranie telewizora przy użyciu technologii Miracast. Do korzystania z tej funkcji nie jest potrzebny router bezprzewodowy (ani punkt dostępu).

- 1 Naciśnij przycisk / a następnie wybierz opcję [Kopia lustrzana], używając przycisków /.
- 2 Użyj opcji urządzenia obsługującego funkcję Kopia lustrzana, aby podłączyć je do telewizora. Po połączeniu ten sam obraz będzie wyświetlany na ekranie urządzenia i na ekranie telewizora. Szczegółowe informacje znajdziesz w instrukcji obsługi urządzenia.

Aby wyświetlić listę połączonych urządzeń lub wyrejestrować urządzenie

Gdy wyświetlany jest ekran czuwania funkcji Kopia lustrzana, naciśnij przycisk **OPTIONS** i wybierz opcję [Pokaż listę urządzeń / Skasuj]. Aby wyrejestrować urządzenie, zaznacz je na liście do usunięcia i naciśnij przycisk . Następnie na ekranie potwierdzenia wybierz opcję [Tak].

Aby wyświetlać powiadomienie o rejestracji podczas próby łączenia urządzenia z telewizorem

Włączenie tej funkcji pozwala uniknąć podłączenia urządzeń innych niż wybrane. Gdy wyświetlany jest ekran czuwania funkcji Kopia lustrzana, naciśnij przycisk **OPTIONS** i wybierz opcję [Powiadomienie o rejestracji] → [Wi.].

Uwaga: po odrzuceniu żądania rejestracji wysłanego z urządzenia nie będzie można podłączyć tego urządzenia, dopóki nie zostanie usunięte z listy urządzeń.

Aby zmienić ustawienie pasma (ustawienie zaawansowane)

Gdy wyświetlany jest ekran czuwania funkcji Kopia lustrzana, naciśnij przycisk **OPTIONS** i wybierz opcję [Ustawienie pasma].

Uwaga

- Podłączane urządzenia muszą spełniać następujące warunki:
 - Urządzenia obsługujące funkcję Kopia lustrzana: połączenie o częstotliwości 2,4 GHz (częstotliwość 5 GHz nie jest obsługiwana).
- Informacje o paśmie bezprzewodowym wykorzystywanym przez dane urządzenie można znaleźć w jego instrukcji obsługi.

Montaż telewizora na ścianie

W tej instrukcji obsługi telewizora pokazano wyłącznie kroki dotyczące przygotowania telewizora do montażu na ścianie.

Do klientów:

Ze względu na ochronę produktu i zapewnienie bezpieczeństwa firma Sony zaleca, aby montaż tego telewizora był wykonywany przez przedstawicieli firmy Sony lub licencjonowanych wykonawców. Nie próbować wykonywać montażu samodzielnie.

Do przedstawicieli firmy Sony i licencjonowanych wykonawców:

Zwracać uwagę na bezpieczeństwo podczas montażu, konserwacji okresowej i sprawdzania tego produktu.

Do zamontowania tego produktu wymagane jest odpowiednie doświadczenie, szczególnie w celu oceny, czy ściana jest odpowiednio wytrzymała, aby unieść ciężar telewizora. Należy powierzać montaż tego produktu na ścianie przedstawicielom firmy Sony lub licencjonowanym wykonawcom i zwracać uwagę na bezpieczeństwo podczas montażu. Firma Sony nie ponosi żadnej odpowiedzialności za uszkodzenia lub obrażenia spowodowane nieprawidłową obsługą lub montażem.

Do zamontowania telewizora na ścianie należy używać uchwyty ścienny SU-WL450 (nie należy do wyposażenia).

Podczas montażu uchwyty ścienny korzystać również z instrukcji obsługi i instrukcji montażu dostarczonych z uchwytem ściennym.



Instrukcje montażu uchwyty ścienny dla telewizora:
www.sony.eu/tv/wall-mount-bracket-manual

Rozwiązywanie problemów

Kiedy wskaźnik LED miga na czerwono, policz liczbę mignięć (odstęp między mignięciami wynosi trzy sekundy)

Jeśli wskaźnik LED miga na czerwono, wyzeruj telewizor, odłączając od niego przewód zasilający na dwie minuty, a potem włącz telewizor ponownie. Jeśli problem występuje nadal, skontaktuj się ze sprzedawcą lub punktem serwisowym firmy Sony, podając liczbę mignięć wskaźnika LED świecącego na czerwono (odstęp między mignięciami wynosi trzy sekundy). Naciśnij przycisk I/⏻ na telewizorze, aby go wyłączyć, odłącz przewód zasilający i zwróć się do sprzedawcy lub punktu serwisowego firmy Sony.

Kiedy wskaźnik LED nie miga, sprawdź poniższe pozycje.

Jeśli problem występuje nadal, oddaj telewizor do naprawy wykwalifikowanemu personelowi serwisowemu.

Obraz

Brak obrazu (ekran jest ciemny) i brak dźwięku

- Sprawdź połączenie antenowe i kablowe.
- Podłącz telewizor do gniazdka sieciowego zasilanego prądem przemiennym i naciśnij przycisk I/⏻ na telewizorze lub pilocie.

Na ekranie nie pojawia się obraz ani menu z urządzenia podłączonego do gniazda wejścia wideo

- Naciśnij przycisk , aby wyświetlić listę podłączonych urządzeń, a potem wybierz żądane wejście.
- Sprawdź połączenie między urządzeniem opcjonalnym a telewizorem.

Obraz jest podwójny lub zniekształcony (efekt cienia lub poświaty)

- Sprawdź połączenie, położenie lub kierunek anteny lub kabla.

Na ekranie widoczny jest tylko efekt śnieżenia lub szumu

- Sprawdź, czy antena nie jest uszkodzona albo przekrzywiona.

- Sprawdź, czy nie upłynął koniec okresu eksploatacji anteny (od trzech do pięciu lat w normalnych warunkach, od roku do dwóch na wybrzeżu).

Obraz jest zniekształcony (przerywane linie lub paski)

- Ustaw telewizor z dala od źródeł szumu elektrycznego (samochodów, motocykli, suszarek do włosów lub urządzeń opcjonalnych).
- Instalując urządzenia opcjonalne, pozostaw pewien odstęp między nimi a telewizorem.
- Sprawdź połączenie antenowe i kablowe.
- Poprowadź kabel antenowy z dala od innych kabli połączeniowych.

Podczas wyświetlania kanału TV obraz lub dźwięk są zaszumione

- Użyj funkcji [ARC] (Automatic Fine Tuning, dostrajanie automatyczne), aby poprawić jakość odbioru obrazu.

Na ekranie widoczne są małe czarne i (lub) jasne punkty

- Obraz ekranu składa się z pikseli. Małe czarne i (lub) jasne punkty (piksele) na ekranie nie oznaczają usterki.

Kontury obrazu są zniekształcone

- Zmień bieżące ustawienie funkcji [Tryb filmu] na inne (strona 20).

Brak koloru w programach

- Wybierz opcję [Zerowanie] (strona 20).

Brak koloru lub nieregularne kolory podczas wyświetlania sygnału z gniazd Y, Pb, Pr opcji



- Sprawdź połączenie w gniazdach Y, Pb, Pr opcji  i upewnij się, że każda wtyczka jest dobrze włożona do odpowiedniego gniazda.

Obraz z podłączonego urządzenia nie jest widoczny na ekranie

- Włącz podłączone urządzenie.
- Sprawdź połączenie kablowe.
- Naciśnij przycisk , aby wyświetlić listę podłączonych urządzeń, a potem wybierz żądane wejście.
- Prawidłowo włóż kartę pamięci lub inny nośnik pamięci do cyfrowego aparatu fotograficznego.
- Użyj karty pamięci cyfrowego aparatu fotograficznego lub innego nośnika pamięci, które zostały sformatowane zgodnie z instrukcją obsługi dołączonej do aparatu.
- Nie wszystkie urządzenia USB są prawidłowo obsługiwane. Zakres dostępnych opcji zależy też od funkcji urządzenia USB i odtwarzanego materiału wideo.

Nie można wybrać podłączonego urządzenia z menu albo przełączyć wejścia.

- Sprawdź połączenie kablowe.

Dźwięk

Jakość obrazu jest dobra, ale nie ma dźwięku

- Naciśnij przycisk \triangleleft +/- lub \otimes (Wyciszenie).
- Upewnij się, czy opcja [Głośnik] w obszarze [Ustawienia AV] jest ustawiona na [Głośnik TV] (strona 27).
- Sprawdź, czy do telewizora nie jest podłączona wtyczka słuchawek.

Brak dźwięku lub zakłócenia dźwięku

- Sprawdź, czy ustawienia systemu telewizyjnego są odpowiednie (strona 21).

Kanały

Nie można wybrać żądanego kanału

- Przełącz tryb między cyfrowym a analogowym i wybierz żądany kanał cyfrowy lub analogowy.

Niektóre kanały są płatte

- Obraz kanału jest zamazany/kanał wymaga subskrypcji. Subskrybuj płatną usługę telewizyjną.
- Kanał służy tylko do transmisji danych (bez obrazu lub dźwięku).
- Skontaktuj się ze stacją telewizyjną, aby uzyskać szczegółowe informacje o transmisji.

Kanały satelitarne nie są wyświetlane

- Skontaktuj się z lokalną firmą instalacyjną, aby sprawdzić, jakie kanały cyfrowe są dostępne w danym obszarze.
- Zmień antenę na taką o większym zasięgu.

Sieć

* Podczas nagrywania nie można korzystać z funkcji VOD.

Jakie urządzenia można podłączyć, aby wykorzystać funkcję Kopii lustrzanej?

- Można podłączyć wszystkie urządzenia Sony kompatybilne z funkcją Kopii lustrzanej (Xperia).

Obraz lub dźwięk co jakiś czas zaczyna się

- Urządzenia emitujące fale radiowe, takie jak inne urządzenia wykorzystywane przez sieć bezprzewodową LAN lub kuchenki mikrofalowe, mogą zakłócać pracę funkcji Kopii lustrzanej podczas korzystania z bezprzewodowej sieci LAN. Telewizor oraz urządzenia Sony kompatybilne z

funkcją Kopii lustrzanej (Xperia) należy utrzymywać z dala od tego typu urządzeń lub też wyłączyć je, jeżeli to tylko możliwe.

- Prędkość komunikacji może się zmieniać w zależności od odległości lub przeszkód pomiędzy urządzeniami, konfiguracji urządzeń, statusu fal radiowych, zbyt dużej liczby przewodów lub od rodzaju eksploatowanego urządzenia. Komunikacja może zostać przerwana ze względu na stan fal radiowych.

Niektóre płatne treści mogą nie być wyświetlane

- Urządzenie źródłowe musi być kompatybilne z systemem HDCP (High-bandwidth Digital Content Protection) 2.0/2.1. Niektóre płatne treści mogą nie być wyświetlane na niekompatybilnych urządzeniach źródłowych.

Nie ma dostępu do aplikacji

- Sprawdź, czy przewód LAN lub przewód zasilający AC routera/ modemu* został prawidłowo podłączony.
- * Twój router/ modem musi zostać ustawiony wcześniej, aby połączyć się z internetem. Skontaktuj się z usługodawcą internetowym, aby uzyskać więcej informacji na temat ustawień routera/ modemu.
- Spróbuj uzyskać dostęp do aplikacji później. Serwer dostawcy aplikacji może być niedostępny.

Czasami, jeżeli wykorzystywana jest sieć bezprzewodowa LAN, przesyłane wideo może być niskiej jakości.

- Jakość połączenia z siecią bezprzewodową różni się w zależności od odległości lub przeszkód (np.: ściana) pomiędzy telewizorem a routerem (punkt dostępowy), warunków środowiskowych oraz jakości samego routera (punkt dostępowy).

Połączenie z siecią bezprzewodową LAN niskiej jakości lub też niska jakość odbioru radiowego

- Sprawdź lokalizację telewizora oraz routera sieci bezprzewodowej (punkt dostępowy). Na jakość sygnału mogą mieć wpływ poniższe czynniki:
 - inne urządzenia bezprzewodowe, kuchenki mikrofalowe, oświetlenie fluorescencyjne itd. znajdujące się w pobliżu urządzenia;
 - stropy lub ściany pomiędzy routerem sieci bezprzewodowej (punkt dostępowy) a telewizorem.Jeżeli problem nie znika nawet po sprawdzeniu powyższych czynników, możesz spróbować połączenia przewodowego LAN.

Niska jakość obrazu plików wideo udostępnionych w Internecie

- Jakość zależy od jakości oryginału wideo zapewnianego przez dostawcę treści internetowej oraz przepustowości łącza internetowego.

Niektóre treści internetowe tracą szczegóły, zwłaszcza podczas szybkich lub ciemnych scen

- Jakość wideo i rozmiar obrazu zależą od szybkości łącza oraz materiałów udostępnianych przez dostawcę treści.

Dobra jakość obrazu, ale brak dźwięku treści internetowych

- Jakość zależy od jakości oryginału udostępnianego przez dostawcę treści internetowej oraz od szybkości połączenia internetowego.
- Ze względu na specyfikę treści internetowych nie wszystkie pliki wideo są nagrywane z dźwiękiem.

Telewizor nie może się połączyć z serwerem

- Sprawdź przewód LAN lub połączenie z serwerem i telewizorem.
- Sprawdź, czy sieć została prawidłowo skonfigurowana w telewizorze.

Popjawia się komunikat, że telewizor nie może się połączyć z siecią

- Sprawdź aktualne ustawienia sieciowe. Naciśnij przycisk **HOME**, a następnie wybierz [Ustawienia] → [Ustawienia systemowe] → [Ustawienia] → [Sieć] → [Ustawienia sieci] → [Wyświetl ustawienia i stan sieci]. Jeżeli dla wszystkich ustawień sieciowych wyświetlane jest „-”, serwer może nie być podłączony prawidłowo. Sprawdź połączenia sieciowe i/lub instrukcję serwera, aby uzyskać więcej informacji na temat połączenia.
- Skonfiguruj ponownie ustawienia sieciowe.
- Jeżeli przewód LAN jest podłączony do aktywnego serwera i telewizor uzyskał adres IP, sprawdź połączenia z serwerem mediów zgodnym z wymogami DLNA Certified™ oraz konfigurację.

Uwaga

- Możesz wyświetlić konfigurację Twojego adresu IP, wybierając opcję [Wyświetl ustawienia i stan sieci].

Serwer multimediiów DLNA Certified™ jest niedostępny, mimo że znajduje się na liście [Media] w Menu głównym

- Sprawdź kabel/połączenie LAN lub połączenia serwerowe. Telewizor mógł stracić połączenie z serwerem.
- Wykonaj [Diagnostyka serwera], aby sprawdzić, czy Twój serwer multimediiów prawidłowo komunikuje się z telewizorem. Naciśnij przycisk **HOME**, a następnie wybierz opcje [Ustawienia] → [Ustawienia systemowe] → [Ustawienia] → [Sieć] → [Ustawienia sieci domowej] → [Diagnostyka serwera].

Podczas korzystania z funkcji Renderer nie można odtwarzać plików muzycznych

- Niektóre aplikacje wyświetlają plik ze zdjęciem znajdującym się na komputerze wraz z jednoczesnym odtwarzaniem muzyki podczas korzystania z funkcji Renderer. W zależności od pliku ze zdjęciem odtwarzanie muzyki może nie być możliwe, jednak może być możliwe po zmianie pliku.

Nie mogę połączyć się z Internetem

- Sprawdź, czy przewód LAN lub przewód zasilający AC rutera/ modemu* został prawidłowo podłączony.

* Twój ruter/ modem musi zostać ustawiony wcześniej, aby połączyć się z internetem. Skontaktuj się z usługodawcą internetowym, aby uzyskać więcej informacji na temat ustawień rutera/ modemu.

Nie posiadasz YouTube ID

- Nie posiadasz YouTube ID i hasła. Zarejestruj je przez poniższy adres <http://www.google.com/device> (możesz również zarejestrować YouTube ID i hasło z poziomu komputera). Po zarejestrowaniu ID możesz z niego od razu korzystać.

Ogólne

Telewizor wyłącza się automatycznie (przechodzi w tryb czuwania)

- Sprawdź, czy funkcja [Timer wyłączenia] jest włączona (strona 27).
- Sprawdź, czy opcja [Czas trwania] nie jest włączana przez ustawienie [Timer wyłączenia] (strona 26) lub [Ustawienia ramki zdjęciowej] (strona 26).
- Sprawdź, czy funkcja [Stan oczekiwania po okresie bezczynności] jest włączona (strona 29).

Nie można wybrać niektórych źródeł sygnału wejściowego

- Dla danego źródła sygnału wejściowego wybierz opcję [Ustawienia AV] i zaznacz ustawienie [Zawsze] (strona 27).

Pilot nie działa

- Wymień baterie

Urządzenia HDMI nie są wyświetlane na [BRAVIA Sync — lista urządzeń]

- Sprawdź, czy używane urządzenia obsługują funkcję BRAVIA Sync — sterowanie.

W obszarze [BRAVIA Sync — sterowanie] nie można wybrać opcji [Wył.]

- Po podłączeniu systemu audio obsługującego funkcję BRAVIA Sync — sterowanie nie można wybrać z tego menu opcji [Wył.]. Aby zmienić wyjście sygnału audio na głośnik TV, wybierz opcję [Głośnik TV] w menu [Głośnik] (strona 27).

Nie pamiętasz hasła do usługi [Kontrola rodzicielska]

- Naciśnij przycisk **HOME** i wybierz opcje [Ustawienia] → [Ustawienia systemowe] → [Kontrola rodzicielska] → [Kod PIN], a potem wpisz kod PIN równy 9999 (kod PIN 9999 jest zawsze akceptowany).

Na ekranie wyświetlany jest obraz demonstracyjny albo logo promocyjne

- Naciśnij przycisk  **RETURN** a potem przycisk **HOME** na pilocie, a następnie wybierz opcje [Ustawienia] → [Ustawienia systemowe] → [Ustawienia] → [Automat. inicjalizacja]. Pamiętaj, aby w opcji [Lokalizacja] wybrać ustawienie [Dom].

Dane techniczne

System

System panelu

Wyświetlacz ciekłokrystaliczny (LCD),
podświetlenie LED

System TV

Analogowy: zależnie od kraju lub obszaru: B/G,
D/K, L, I

Cyfrowy: DVB-T/DVB-C
DVB-T2*1

Satelita*1: DVB-S/DVB-S2

System kodowania kolorów

Analogowy: PAL, SECAM, NTSC3.58, NTSC4.43

Cyfrowy: MPEG-2 MP@ML/HL, H.264/MPEG-4
AVC HP@L4.0, MP@L4.0

Zakres kanałów

Analogowy: UHF/VHF/telewizja kablowa,
zależnie od kraju lub regionu.

Cyfrowy: UHF/VHF/telewizja kablowa, zależnie od
kraju lub regionu.

Satelita*1: częstotliwość IF 950-2 150 MHz

Wyjście dźwięku (tylko zasilanie 19,5 V)

5 W + 5 W

Technologia bezprzewodowa

Protokół IEEE802.11b/g/n

(z wyjątkiem modelu KDL-40R45xC, KDL-32R40xC)

Gniazda wejściowe i wyjściowe

Antena/kabel

Złącze zewnętrzne VHF/UHF, 75 omów

Antena satelitarna*1

Złącze żeńskie typu F IEC169-24, 75 omów. DiSEqC
1.0, LNB 13 V/18 V i sygnał 22 kHz, Single Cable
Distribution EN50494.

/ AV1

21-wtykowe złącze SCART (standard CENELEC), w
tym wejście audio/wideo, wejście RGB, wyjście
audio/wideo TV.

COMPONENT IN / AV2

COMPONENT IN

Obsługiwane formaty: 1080p(50, 60 Hz),
1080i(50, 60 Hz), 720p(50, 60 Hz), 576p, 576i,
480p, 480i

Y: 1 Vp-p, 75 omów, synchronizacja ujemna
0,3 V

Pb: 0,7 Vp-p, 75 omów

Pr: 0,7 Vp-p, 75 omów

Wejście wideo (gniazdo foniczne)

COMPONENT IN / AV2

Wejście audio (gniazda foniczne)

HDMI IN 1 (ARC), HDMI IN 2

Wideo HDMI: 1080p(30, 50, 60 Hz), 1080/24p, 1080i(50, 60 Hz), 720p(30, 50, 60 Hz), 720/24p, 576p, 576i, 480p, 480i

Wejście PC:

(rozdzielczość, częstotliwość w poziomie, częstotliwość w pionie)

Dla KDL-48R55xC / 40R55xC / 40R45xC

640 × 480, 31,5 kHz, 60 Hz

800 × 600, 37,9 kHz, 60 Hz

1 024 × 768, 48,4 kHz, 60 Hz

1 280 × 768, 47,4 kHz, 60 Hz

1 280 × 768, 47,8 kHz, 60 Hz

1 360 × 768, 47,7 kHz, 60 Hz

1 280 × 1 024, 64,0 kHz, 60 Hz

* 1 920 × 1 080, 67,5 kHz, 60 Hz

* Synchronizacja 1080p wejścia HDMI będzie traktowana jako synchronizacja obrazu, a nie komputera.

Dla KDL-32R50xC / 32R40xC

640 × 480, 31,5 kHz, 60 Hz

800 × 600, 37,9 kHz, 60 Hz

1 024 × 768, 48,4 kHz, 60 Hz

1 280 × 768, 47,4 kHz, 60 Hz

1 280 × 768, 47,8 kHz, 60 Hz

1 360 × 768, 47,7 kHz, 60 Hz

Audio: dwa kanały, liniowe PCM: 32, 44,1 i 48 kHz,

16, 20 i 24 bity, Dolby Digital

ARC (Kanał zwrotny audio; tylko HDMI IN 1)

↻ DIGITAL AUDIO OUT (OPTICAL)

Cyfrowe gniazdo optyczne (dwukanałowe liniowe PCM, Dolby Digital, DTS)

↻ AUDIO OUT / (Stereo mini jack)

Stuchawki, Wyjście audio, Subwoofer

(tylko KDL-40R45xC / 32R40xC)

Port USB

1 (HDD REC), 2 (z wyjątkiem modelu

KDL-40R45xC / 32R40xC)

Port USB



Gniazdo CAM (Moduł Warunkowego Dostępu)

DC IN 19.5 V

Wejście zasilacza prądu przemiennego

LAN (W zależności od kraju/obszaru)

Gniazdo 10BASE-T/100BASE-TX (Prędkość połączenia zależy od parametrów sieci. Nie gwarantuje się prędkości i jakości transmisji przez gniazdo 10BASE-T/100BASE-TX tego odbiornika TV.)

Inne

Akcesoria opcjonalne

Uchwyt ścienny: SU-WL450

Temperatura eksploatacji

0–40°C

Wilgotność eksploatacji

10–80% wilgotności względnej (bez kondensacji)

Zasilanie i inne parametry

Wymagane zasilanie

Prąd stały 19,5 V z zasilaczem prądu przemiennego

Wartości znamionowe: wejście: prąd przemienny 220–240 V, 50 Hz

Klasa wydajności energetycznej

KDL-48R55xC: A++

KDL-40R55xC: A+

KDL-40R45xC: A+

KDL-32R50xC: A+

KDL-32R40xC: A+

Wielkość ekranu (przekątna; w przybliżeniu)

KDL-48R55xC: 48 cali/120,9 cm

KDL-40R55xC / 40R45xC: 40 cali/101,6 cm

KDL-32R50xC / 32R40xC: 32 cali/80,0 cm

Pobór mocy

W trybie [Standardowy]

KDL-48R55xC: 46 W

KDL-40R55xC: 43 W

KDL-40R45xC: 45 W

KDL-32R50xC: 31 W

KDL-32R40xC: 31 W

W trybie [Żywy]

KDL-48R555C: 85 W

KDL-48R553C: 74 W

KDL-48R550C: 74 W

KDL-40R555C: 71 W

KDL-40R553C: 58 W

KDL-40R550C: 58 W

KDL-40R455C: 63 W

KDL-40R453C: 50 W

KDL-40R450C: 50 W

KDL-32R505C: 59 W

KDL-32R503C: 45,8 W

KDL-32R500C: 45,8 W

KDL-32R405C: 58 W

KDL-32R403C: 45 W

KDL-32R400C: 45 W

Średni roczny pobór mocy*2

KDL-48R55xC: 67 kWh

KDL-40R55xC: 63 kWh

KDL-40R45xC: 66 kWh

KDL-32R50xC: 45 kWh

KDL-32R40xC: 45 kWh

Pobór mocy w trybie czuwania*³

KDL-48R55xC: 0,5 W
KDL-40R55xC: 0,5 W
KDL-40R45xC: 0,5 W
KDL-32R50xC: 0,5 W
KDL-32R40xC: 0,5 W

Rozdzielczość ekranu

KDL-48R55xC / 40R55xC / 40R45xC: 1 920 punktów (w poziomie) × 1 080 linii (w pionie)
KDL-32R50xC / 32R40xC: 1 366 punktów (w poziomie) × 768 linii (w pionie)

Wymiary (w przybliżeniu; szer. × wys. × gł.)

z podstawą

KDL-48R55xC: 108,9 × 67,2 × 20,1 cm
KDL-40R55xC / 40R45xC: 92,4 × 58,0 × 16,6 cm
KDL-32R50xC / 32R40xC: 73,8 × 47,0 × 15,1 cm

bez podstawy

KDL-48R55xC: 108,9 × 63,8 × 6,5 cm
KDL-40R55xC / 40R45xC: 92,4 × 54,6 × 6,5 cm
KDL-32R50xC / 32R40xC: 73,8 × 44,1 × 6,5 cm

Masa (w przybliżeniu)

z podstawą

KDL-48R55xC: 11,0 kg
KDL-40R55xC / 40R45xC: 8,7 kg
KDL-32R50xC / 32R40xC: 6,3 kg

bez podstawy

KDL-48R55xC: 10,4 kg
KDL-40R55xC / 40R45xC: 8,1 kg
KDL-32R50xC / 32R40xC: 5,8 kg

*1 Nie wszystkie egzemplarze TV są wyposażone w technologię DVB-T2 lub DVB-S/S2 albo złącze anteny satelitarnej.

*2 Pobór mocy rocznie przy założeniu, że telewizor działa przez 4 godziny dziennie przez 365 dni. Rzeczywisty pobór mocy będzie zależeć od sposobu użytkowania telewizora.

*3 Podany pobór mocy w trybie czuwania jest osiągnięty po zakończeniu przez telewizor niezbędnych procesów.

Uwaga

- Dostępność akcesoriów opcjonalnych zależy od kraju, regionu, modelu telewizora i stanu zapasów.
- Nie wyjmuj atrapy karty z gniazda CAM (Modułu Warunkowego Dostępu) telewizora, jeśli nie zamierzasz włożyć karty inteligentnej, stanowiącej wyposażenie CAM.
- Wzornictwo i dane techniczne mogą ulec zmianie bez powiadomienia.

Informacje dotyczące funkcji Telewizji Cyfrowej

- Wszystkie funkcje dotyczące Telewizji Cyfrowej (**DVB**) dostępne są tylko w krajach lub na obszarach, gdzie nadawane są sygnały cyfrowej telewizji naziemnej DVB-T/DVB-T2* (MPEG-2 i H.264/MPEG-4 AVC) lub w miejscach, w których istnieje dostęp do kompatybilnych z urządzeniem sygnałów kablowych DVB-C (MPEG-2 i H.264/MPEG-4 AVC). Prosimy skontaktować się z lokalnym sprzedawcą, aby ustalić, czy w miejscu Państwa zamieszkania można odbierać sygnały DVB-T/DVB-T2* lub zwrócić się do dostawcy usług kablowych o informację, czy oferowane przez niego usługi DVB-C będą dostępne w zakupionym odbiorniku TV.
- Państwa dostawca usług kablowych może doliczyć dodatkową opłatę za swoje usługi lub poprosić o podpisanie stosownej umowy.
- Zakupiony model telewizora jest dostosowany do odbioru sygnałów telewizji naziemnej DVB-T/DVB-T2* oraz kablowej DVB-C, nie można jednak zagwarantować jego kompatybilności z tworzonymi w przyszłości programami w formacie DVB-T/DVB-T2* lub DVB-C.
- W niektórych krajach lub regionach pewne funkcje Telewizji Cyfrowej lub kablowej DVB-C mogą być niedostępne.

* Nie wszystkie telewizory są wyposażone w technologię cyfrowej emisji wideo 2 generacji T2*.

Informacje dot. znaków towarowych

- Terminy HDMI i HDMI High-Definition Multimedia Interface oraz logo HDMI są znakami towarowymi lub zarejestrowanymi znakami towarowymi firmy HDMI Licensing LLC w USA i innych krajach.
- Wyprodukowano na licencji firmy Dolby Laboratories. Dolby i symbol podwójnej litery D są znakami towarowymi firmy Dolby Laboratories.
- „BRAVIA” i BRAVIA są znakami towarowymi firmy Sony Corporation.

- „Blu-ray Disc”, „Blu-ray” i logo „Blu-ray Disc” są znakami towarowymi Blu-ray Disc Association.
- Informacje o patentach DTS można znaleźć na stronie: <http://patents.dts.com>. Wyprodukowano na licencji firmy DTS Inc. DTS, symbol oraz DTS i symbol łącznie są zarejestrowanymi znakami towarowymi, a DTS 2.0+ Digital Out jest znakiem towarowym firmy DTS, Inc. © DTS, Inc. Wszelkie prawa zastrzeżone.
- TUXERA jest zastrzeżonym znakiem towarowym Tuxera Inc. w Stanach Zjednoczonych i innych krajach.
- Windows Media jest zastrzeżonym znakiem towarowym lub znakiem towarowym firmy Microsoft Corporation w Stanach Zjednoczonych i/lub innych krajach.
- Produkt zawiera technologię objętą niektórymi prawami własności intelektualnej firmy Microsoft. Użytkowanie lub dystrybucja tej technologii poza produktem bez uzyskania odpowiedniej(-ich) licencji od firmy Microsoft jest zabronione.

Z wyjątkiem modelu KDL-40R45xC,
KDL-32R40xC

- Opera® Devices SDK from Opera Software ASA. Copyright 1995-2014 Opera Software ASA. All rights reserved.
- Wi-Fi, Wi-Fi Direct, Miracast oraz Wi-Fi Protected Setup są znakami towarowymi lub zarejestrowanymi znakami towarowymi firmy Wi-Fi Alliance.

Dotyczy tylko modeli z obsługą telewizji satelitarnej:

- DiSEqC™ jest znakiem handlowym firmy EUTELSAT. Ten telewizor obsługuje standard DiSEqC 1.0. Ten telewizor nie służy do sterowania antenami z napędem.



(z wyjątkiem modelu KDL-40R45xC, KDL-32R40xC)



Obsah

DŮLEŽITÁ POZNÁMKA	3
Bezpečnostní informace	3
Upozornění	5

Součásti a ovládací prvky

Televizor	7
Dálkové ovládání	8

Připojení televizoru k internetu

Nastavení internetového připojení.	10
Typ 1: Zabezpečená síť s nastavením Wi-Fi Protected Setup™ (WPS)	10
Typ 2: Zabezpečená síť bez nastavení Wi-Fi Protected Setup™ (WPS)	11
Typ 3: Nezabezpečená síť s libovolným typem bezdrátového routeru LAN	11
Typ 4: Nastavení pevné sítě.	11
Příprava pevné sítě.	12
Sledování stavu sítě	12
Problémy s připojením k internetu.	12
Ochrana soukromí	12

Sledování televize

Změna stylu zobrazení	13
Změna formátu obrazovky	13
Nastavení volby scény	13

Procházení nabídky Home

Internetový obsah	14
Seznam digital. programů	14
Digitální EPG	15
Aplikace	15
Používání televizoru jako fotorámečku.	15
Poslech FM rádia (pouze pro Rusko a Ukrajinu)	15
Photo Sharing Plus	16
Nahrávky	16
Média	17
Přehrávání fotografií/hudby/video pomocí USB.	17
Domácí síť	18
Připojení k domácí síti	18
Renderer	18
Nastavení zobrazení pro mediální servery.	19
Nastavení.	19
Systémová nastavení	19
Zákaznická podpora	27

Prohlížení fotografií z připojeného zařízení

Schéma připojení	28
Používání audio a video zařízení	29
Používání funkce Zrcadlení obrazovky	29
Montáž televizoru na zeď.	30

Doplňkové informace

Řešení problémů.	31
Obraz	31
Zvuk	32
Kanály	32
Síť	32
Obecné	33
Specifikace.	34

Úvod

Děkujeme vám, že jste si vybrali tento výrobek Sony. Před zapnutím televizoru si prosím pozorně přečtěte tento návod a uschovejte jej pro budoucí potřebu.

Poznámka

- Písmeno „x“, které se objevuje v názvu modelu, odpovídá číslu vztahujícímu se ke vzhledu, barvě nebo systému televizoru.
- Než začnete televizor používat, přečtěte si „Bezpečnostní informace“ (strana 3).
- Obrázky a ilustrace v počátečních instrukcích a v tomto návodu slouží jen pro vaši referenci a mohou se lišit od skutečného vzhledu produktu.

Umístění identifikačního štítku

Štítky s číslem modelu televizoru, datem výroby (rokem/měsícem) a specifikací zdroje napájení se nacházejí na zadní části televizoru nebo na obalu. Štítky s číslem modelu a sériovým číslem síťového adaptéru se nacházejí na spodní části síťového adaptéru.

UPOZORNĚNÍ

Z DŮVODU ZAMEZENÍ
RIZIKA POŽÁRU
UCHOVÁVEJTE TENTO
PRODUKT VŽDY Z DOSAHU
SVÍČEK NEBO JINÝCH ZDROJŮ
OTEVŘENÉHO OHNĚ.



DŮLEŽITÁ POZNÁMKA

Tento výrobek byl vyroben buď přímo nebo v zastoupení společností Sony Corporation, 1-7-1 Konan Minato-ku Tokyo, 108-0075 Japonsko. Žádosti týkající se technických požadavků na výrobky danými směrnicemi Evropské unie je třeba adresovat na zplnomocněného zástupce, kterým je Sony Deutschland GmbH, Hedelfinger Strasse 61, 70327 Stuttgart, SRN. Pro záležitosti servisu a záručních podmínek se obračtejte na adresy uvedené v servisních a záručních dokumentech.

Poznámka k bezdrátovému signálu

Sony Corporation tímto prohlašuje, že tento výrobek je ve shodě se základními požadavky a dalšími příslušnými ustanoveními směrnice 1999/5/ES. Podrobnosti lze získat na následující URL: <http://www.compliance.sony.de/>



Bezpečnostní informace

UPOZORNĚNÍ

Baterie nesmí být vystaveny přílišnému horku, například slunečnímu světlu, ohni a podobně.

Instalace/Nastavení

Televizor instalujte a používejte podle následujících pokynů, zabráníte tak nebezpečí požáru, úrazu elektrickým proudem nebo poškození anebo zranění.

Instalace

- Televizor musí být instalován v blízkosti snadno přístupné zásuvky.
- Umístěte TV na stabilní rovný povrch tak, aby nemohlo dojít ke spadnutí a k poranění osob nebo poškození TV.

- Televizor nainstalujte tak, aby stolní stojan televizoru neprecíval z podstavce televizoru (není součástí dodávky). Pokud by stolní stojan precíval z podstavce televizoru, mohli by se televizor překloupat, spadnout a mohlo by tak dojít ke zranění osob nebo k poškození televizoru.

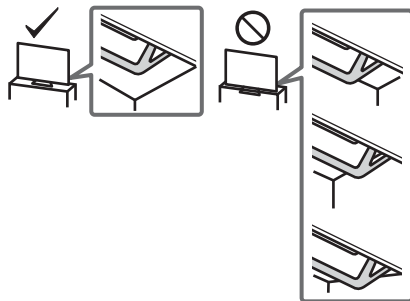

- Instalaci na stěnu smí provést jen kvalifikovaný servisní technik.
- Z bezpečnostních důvodů důrazně doporučujeme používání příslušenství Sony včetně: Nástěnný držák – SU-WL450
- Když k televizoru připevňujete montážní háky, použijte šrouby dodané s nástěnným držákem. Dodané šrouby jsou navrženy k použití, jak je vyznačeno na obrázku měřeno od montážního povrchu k montážnímu háku. Průměr a délka šroubů se liší podle modelu nástěnného montážního rámu. Použití jiných šroubů může mít za následek vnitřní poškození televizoru nebo způsobit jeho pád apod.

8 – 12 mm

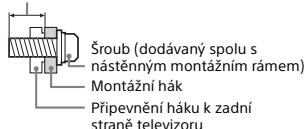

Přeprava

- Před přemístěním televizoru odpojte všechny kabely.
- K přenosu velkého televizoru jsou nutné dvě nebo tři osoby.
- Když přenášíte TV v rukou, držte je, jak je znázorněno níže. Netlačte na LCD panel a rám okolo obrazovky.

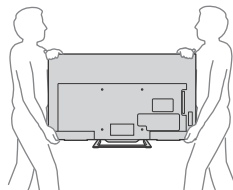

- Při přenášení televizoru dbejte na to, aby do něčeho nenarazil, nebo nadměrně nevíbroval.
- Jestliže vezete televizor do opravy, nebo ho stěhujete, vždy ho zabalte do originální krabice a obalového materiálu.

Větrání

- Nikdy nic nezasunujte do skříně televizoru.
- Okolo televizoru ponechte volný prostor jako na níže uvedeném obrázku.
- Důrazně doporučujeme použití nástěnného montážního rámu Sony, který zajistí uje dostatečnou cirkulaci vzduchu.

Instalace na stěně

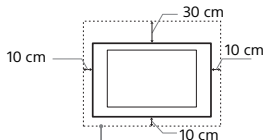

Okolo televizoru ponechte nejméně takto veliký volný prostor.

Instalace se stojanem

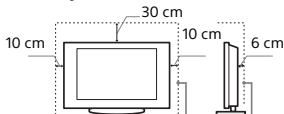

Okolo televizoru ponechte nejméně takto veliký volný prostor.

- K zajištění správného větrání a zabránění usazování nečistot a prachu:
 - Nepokládejte televizor na plochu, nainstalujte ho obráceně, zadní částí dopředu nebo z boku.
 - Neumisťujte televizor na polici, kobereček, postel nebo do skříně.
 - Nezakrývejte televizor látkami jako záclonami, ani různými předměty, např. novinami.
 - Nainstalujte televizor tak, jak je uvedeno na obrázků.

Cirkulace vzduchu je zablokována.

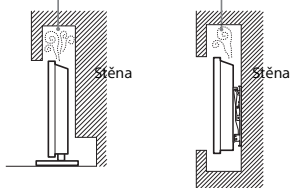

Síťový kabel

Se síťovým kabelem a zástrčkou zacházejte podle následujících pokynů, aby nedošlo k požáru, úrazu elektrickým proudem, poškození anebo zranění.

- Používejte pouze síťové kabely Sony, nikoli kabely jiných dodavatelů.
- Zasuňte zástrčku úplně do síťové zásuvky.
- Televizor používejte pouze v elektrické síti 220 V - 240 V stř.
- Při pokládání kabelů nezapomenejte vytáhnout z bezpečnostních důvodů síťový kabel ze zásuvky a zkontrolujte, zda jste o kabely nezachytili nohama.
- Před prací na televizoru nebo před jeho stěhováním vytáhněte síťový kabel ze zásuvky.
- Síťový kabel musí být instalovaný v dostatečné vzdálenosti od tepelných zdrojů.
- Síťový kabel pravidelně vytáhněte ze zásuvky a vyčistěte ho. Pokud je zástrčka zaprášená a hromadí se na ní vlhkost, může se zhoršit její izolace a způsobit požár.

Poznámka

- Dodávaný síťový kabel nepoužívejte pro žádné jiné zařízení.
- Síťový kabel nesmí být nadměrně stlačený, ohnutý nebo zkroutčený. Mohlo by dojít k poškození izolace nebo vodičů.
- Síťový kabel žádným způsobem neupravujte.
- Na síťový kabel nestavte nic těžkého.
- Při odpovídání síťového kabelu ze zásuvky netahejte za síťový kabel.
- K jedné přívodní zásuvce nepřipojujte příliš mnoho spotřebičů.
- Nepoužívejte uvolněné elektrické zásuvky.

POZNÁMKA K SÍŤOVÉMU ADAPTÉRU

Upozornění

Abyste omežili nebezpečí požáru nebo úrazu elektrickým proudem, nevystavujte tento přístroj dešti ani vlhkosti. Abyste zabránili požáru nebo úrazu elektrickým proudem, nestavte na zařízení nádoby naplněné tekutinami, například vázy. Zařízení neumísťujte do uzavřených prostor, například do knihoven a podobně.

- Síťová zásuvka se musí nacházet nedaleko přístroje a musí být snadno přístupná.
- Použijte dodaný napájecí adaptér a napájecí kabel.
- Nepoužívejte jiné napájecí adaptéry. Mohlo by dojít k poruše.
- Zapojte napájecí adaptér do snadno přístupné síťové zásuvky.
- Neobtáčejte napájecí kabel kolem napájecího adaptéru. Mohlo by dojít k přerušení vnitřního vodiče a/nebo k poruše přijímače médií.



- Nedotýkejte se napájecího adaptéru mokřými rukama.
- Pokud u napájecího adaptéru zaznamenáte neobvyklé jevy, ihned jej odpojte od síťové zásuvky.
- Přístroj není odpojen od zdroje elektrické energie, dokud je připojen k síťové zásuvce, a to ani pokud byl přístroj samotný vypnut.
- Protože se napájecí adaptér při dlouhodobém používání zahřívá, může být na dotek teplý.

Zakázané použití

Nainstalujte, ani nepoužívejte televizor v dále uvedených místech, prostředích, nebo situacích, protože televizor by mohl špatně fungovat, nebo by mohl způsobit požár, úraz elektrickým proudem nebo poškození majetku anebo zranění.

Umístění:

- Venkovní prostor (na přímém slunečním svitu), na mořském břehu, lodi nebo jiném plavidle, v autě, v lékařských zařízeních, nestabilní umístění, v blízkosti vody, na dešti, ve vlhku nebo kouři.
- Je-li televizor umístěn v převlékárně veřejných lázní nebo u horkých pramenů, může dojít k poškození televizoru působením síry ve vzduchu apod.



- Pro co nejlepší kvalitu obrazu nevystavujte obrazovku přímému světlu nebo slunečnímu světlu.
- Nepřemisťujte televizor z chladného místa do tepla. Náhle změny pokojové teploty by mohly způsobit kondenzaci vlhkosti. Televizor by potom mohl ukazovat nekvalitní obraz a/nebo nekvalitní barvy. Pokud by k tomu došlo, nechte vlhkost zcela odpařit, než televizor spustíte.

Prostředí:

- Horká, vlhká nebo nadměrně prašná místa; místa, na která se může dostat hmyz; tam, kde by mohl být televizor vystaven mechanickým vibracím, v blízkosti hořlavých předmětů (svíček apod.). Na televizor nesmí nic kapat nebo stříkat, ani na něm nesmí stát předměty naplněné tekutinami, jako např. vázy.
- Neumisťujte televizor do vlhkých nebo prašných prostor nebo do místnosti s mastnými kouřem nebo párou (blízko kuchyňských desek nebo zvlhčovačů vzduchu). Mohlo by dojít k požáru, úrazu elektrickým proudem nebo k deformaci.
- Nainstalujte televizor v místech vystavených extrémním teplotám, například na přímém slunečním světle, v blízkosti radiátoru nebo větráku topení. Televizor by se v takovém prostředí mohl přehřát, což by mohlo vést k deformaci a/nebo poruše televizoru.



Situace:

- Televizor nepoužívejte, máte-li vlhké ruce, je-li odstraněna skříň televizoru, nebo s příslušenstvím, které výrobce nedoporučil. Během bouřky s blesky odpojte TV od síťové zásuvky a antény.
- Nainstalujte televizor tak, aby vyčníval do volného prostoru. Mohlo by dojít ke zranění nebo k poškození televizoru, kdyby do něj narazil člověk nebo nějaký předmět.



Poškozené díly:

- Na televizor nic neházejte. Sklo na obrazovce se může poškodit a způsobit vážný úraz.
- Jestliže povrch televizoru praskne, nedotýkejte se ho a nejprve vytráhněte kabel ze zásuvky. Jinak by mohl dojít k úrazu elektrickým proudem.

Když televizor nepoužíváte

- Jestliže televizor nebudete několik dní používat, odpojte ho z bezpečnostních důvodů a kvůli ochraně životního prostředí od sítě.
- Pokud televizor jen vypnete, není odpojený od napájecí sítě; k úplnému odpojení od sítě vytráhněte proto zástrčku ze zásuvky.
- Některé televizory jsou však vybaveny funkcemi, které ke správnému fungování vyžadují ponechání v klidovém stavu.

Pro děti

- Nedovolte dětem, aby na televizor lezly.
- Příslušenství malých rozměrů uschovejte mimo dosah dětí, aby ho nemohly omylem spolknout.

Pokud dojde k následujícímu problému...

Pokud dojde k následujícímu problému, **vypněte** televizor a okamžitě vytráhněte přívodní kabel ze zásuvky.

Požádejte svého prodejce nebo servisní středisko Sony o prohlídku televizoru kvalifikovaným servisním technikem.

Když:

- Přívodní kabel je poškozený.
- Síťová zásuvka je uvolněná.
- Televizor je poškozený pádem na zem, nárazem nebo tím, že na něj něco spadlo.
- Otvory skříňové propadl nějaký předmět, nebo se do něj vylila nějaká tekutina.

O teplotě LCD monitoru

Když LCD monitor používáte po delší časové období, může se okolí panelu zahřát. Když se ho dotknete rukou, může být na dotek horký.

Upozornění

Sledování televizoru

- Pro co nejlepší kvalitu obrazu nevystavujte obrazovku přímému světlu nebo slunečnímu světlu.
- Televizor sledujte za mírného osvětlení, protože sledování televizoru při slabém světle nebo po dlouhou dobu namáhá oči.
- Používejte-li sluchátka, nastavte hlasitost tak, aby zvuk nebyl příliš silný, protože byste si mohli poškodit sluch.

LCD obrazovka

- I když je LCD obrazovka vyrobena vysoce přesnou technologií a 99,99% nebo více pixelů funguje správně, mohou se trvale objevovat černé nebo jasné světelné body (červené, modré nebo zelené). Je to způsobeno strukturálními vlastnostmi LCD obrazovky a nejedná se o závadu.
- Netlačte na přední filtr, na něm neskrábejte, a na horní plochu televizoru nepokládejte žádné předměty. Obraz by pak mohl být nerovnoměrný nebo by se LCD obrazovka mohla poškodit.
- Budete-li televizor používat na chladném místě, může se v obraze zobrazit skvrna, nebo obraz ztmavně. Nejde o poruchu televizoru. Tento jev po zvýšení okolní teploty zmizí.

- Při nepřetřítém zobrazení statických obrazů může dojít ke vzniku „duchů“. Po chvíli by se měl tento stav zlepšit.
- Během provozu televizoru se obrazovka i skříň přístroje zahřívají. Neznámá to ale funkční porucha televizoru.
- LCD obrazovka obsahuje malé množství tekutých krystalů. Při její likvidaci se řiďte místními nařízeními a předpisy.

Zacházení s povrchem obrazovky/skříňky televizoru a jeho čištění

Před čištěním se ujistěte, že jste televizor odpojili vytažením kabelu ze zásuvky.

Abyste předešli zhoršení stavu materiálu nebo svrchní vrstvy obrazovky, dodržujte následující opatření.

- Prach z povrchu obrazovky/skříňky opatrně stírejte měkkým hadříkem. Nepodaří-li se prach takto odstranit, setřete jej jemným hadříkem mírně navlhčeným slabým roztokem rozředěného čistícího prostředku.
- Nikdy nestříkejte vodu ani mycí prostředky přímo na televizor. Mohla by stéct do spodní části obrazovky nebo vnějších částí, dostat se tak do televizoru a televizor tak poškodit.
- Nikdy nepoužívejte jakýkoli typ drsné houbičky, zásadité/kyselé čistící prostředky, brusné prášky ani těkavá rozpouštědla jako alkohol, benzen nebo insekticidy. Při použití těchto materiálů nebo při delším kontaktu s pryžovými nebo vinylowymi materiály může dojít k poškození povrchu obrazovky a materiálu skříňky.
- Je-li třeba seřadit uhel televizoru, pohybujte televizorem pomalu tak, aby nespadal nebo nesklouzl ze stojanu.



CZ

Volitelné zařízení

- Volitelná zařízení nebo jiná zařízení vysílající elektromagnetické záření nainstalujte příliš blízko televizoru. Jinak by mohlo dojít ke zkreslení obrazu anebo šumu.
- Tento produkt byl testován a shledán vhodným limitům stanoveným direktivou EMC pro použití přípojovacích kabelů kratších než 3 metry.

Doporučení pro zásuvku typu „F“

Přesah vnitřního drátu v přípojce musí být méně než 1,5 mm.

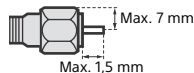

(Referenční ilustrace pro zásuvku typu F)

Upozornění na manipulaci s dálkovým ovladačem

- Při vkládání baterií dodržte správnou polaritu.
- Nepoužívejte různé typy baterií, ani nemičteje současně staré a nové baterie.
- Baterie likvidujte způsobem, který chrání životní prostředí. V některých oblastech je nutné likvidovat baterie podle předpisů. Informujte se prosím u příslušných úřadů.
- S dálkovým ovladačem zacházejte opatrně. Nepouštějte ho na zem, nešlepte po něm, ani na něj nestříkejte žádnou tekutinu.
- Neukládejte dálkový ovladač na místo v blízkosti tepelných zdrojů, nebo na místo vystavené působení přímého slunečního svitu, nebo do vlhké místnosti.

Bezdrátová funkce jednotky

- Nepoužívejte zařízení v blízkosti zdravotních zařízení (kardiostimulátor atd.). Mohlo by dojít k selhání zdravotního zařízení.
- Když tato jednotka vysílá/přijímá zakódované signály, buďte opatrní na neautorizovaný příjem. Za výsledné problémy neneseme zodpovědnost.

Likvidace televizoru



Likvidace nepotřebného elektrického a elektronického zařízení (platné v Evropské unii a dalších evropských státech uplatňujících oddělený systém sběru)

Tento symbol umístěný na výrobku nebo jeho balení upozorňuje, že by s výrobkem po ukončení jeho životnosti nemělo být nakládáno jako s běžným odpadem z domácnosti. Je nutné ho odvézt do sběrného místa pro recyklaci elektrického a elektronického zařízení. Zajištěním správné likvidace tohoto výrobku pomůžete zabránit případným negativním dopadům na životní prostředí a lidské zdraví, které by jinak byly způsobeny nevhodnou likvidací výrobku. Recyklováním materiálů, z nichž je vyroben, pomůžete ochránit přírodní zdroje. Podrobnější informace o recyklaci tohoto výrobku zjistíte u příslušného místního obecního úřadu, podniku pro likvidaci domovních odpadů nebo v obchodě, kde jste výrobek zakoupili.



Nakládání s nepotřebnými bateriemi (platí v Evropské unii a dalších evropských státech využívajících systém odděleného sběru)

Tento symbol umístěný na baterii nebo na jejím obalu upozorňuje, že s baterií opatřenou tímto označením by se nemělo nakládat jako s běžným domácím odpadem. Symbol nacházející se na určitých typech baterií může být použit v kombinaci s chemickou značkou. Značky pro rtuť (Hg) nebo olovo (Pb) se použijí, pokud baterie obsahuje více než 0,0005% rtuti nebo 0,004% olova. Správným nakládáním s těmito nepotřebnými bateriemi pomůžete zabránit možným negativním dopadům na životní prostředí a lidské zdraví, k nimž by mohlo docházet v případech nevhodného zacházení s vyřazenými bateriemi. Materiálová recyklace pomůže chránit přírodní zdroje. V případě, že výrobek z důvodů bezpečnosti, funkce nebo uchování dat vyžaduje trvalé spojení s vloženou baterií, je třeba, aby takovouto baterii vyjmul z přístroje pouze kvalifikovaný personál. K tomu, aby s baterií bylo správně naloženo, předejte výrobek, který je na konci své životnosti na místo, jenž je určeno ke sběru elektrických a elektronických zařízení za účelem jejich recyklace. Pokud jde o ostatní baterie, prosím, nahlédněte do té části návodu k obsluze, která popisuje bezpečně vyjmutí baterie z výrobku. Nepotřebnou baterii odevzdejte k recyklaci na příslušné sběrné místo. Pro podrobnější informace o recyklaci tohoto výrobku či baterii kontaktujte, prosím, místní obecní úřad, podnik zabezpečující místní odpadové hospodářství nebo prodejnu, kde jste výrobek zakoupili.

Televizor

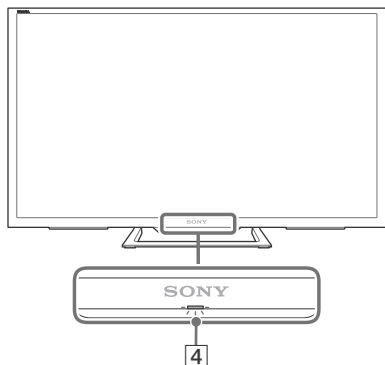
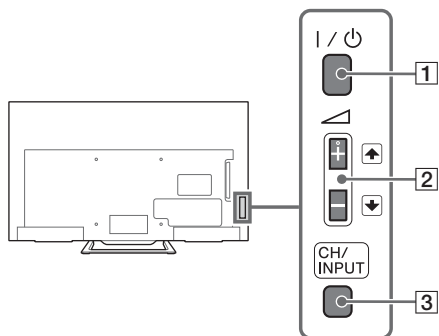

1 I / ⏻ (Napájení)

Zapíná televizor nebo ho přepíná do pohotovostního režimu.

Poznámka

- Abyste televizor zcela odpojili od zdroje napájení, vytáhněte zásuvku ze síťové zástrčky.

2 ▲ / ▼ / ⬆️ / ⬇️ (Hlasitost/Výběr položky)

- Zvyšuje/snižuje hlasitost nebo vybírá další (+) nebo předchozí (-) kanál, když stisknutím tlačítka **CH/INPUT** zobrazíte upozornění Kanál nahoru/dolů.
- Přesouvá zvolený vstupní zdroj nahoru/dolů, když stisknutím tlačítka **CH/INPUT** zobrazíte nabídku vstupních zdrojů.

3 CH/INPUT

Přepíná mezi obrazovkou Kanál nahoru/dolů a obrazovkou vstupních zdrojů.

4 (Čidla/LED kontrolka)

- Přijímá signály z dálkového ovládání. Čidlo ničím nezakrývejte. Mohlo by to mít vliv na jeho fungování.
- Rozsvítí se oranžově, když je nastavena funkce [Časovač vypnutí] nebo [Časovač zapnutí] (strana 24), nebo když se televizor nachází v režimu fotorámečku (strana 15).
- Rozsvítí se zeleně, když je funkce [Spořič energie] nastavena na [Vypnutý obraz] (strana 27).
- Rozsvítí se zeleně, když televizor zapnete.
- Nesvítí, když se televizor nachází v pohotovostním režimu.
- Bliká, když používáte dálkové ovládání.

Poznámka

- Než odpojíte napájecí kabel, ujistěte se, že je televizor zcela vypnutý.

Rada

- Tlačítko ▲ je vybaveno dotykovým bodem. Při používání televizoru ho použijte jako pomůcku.

Dálkové ovládání

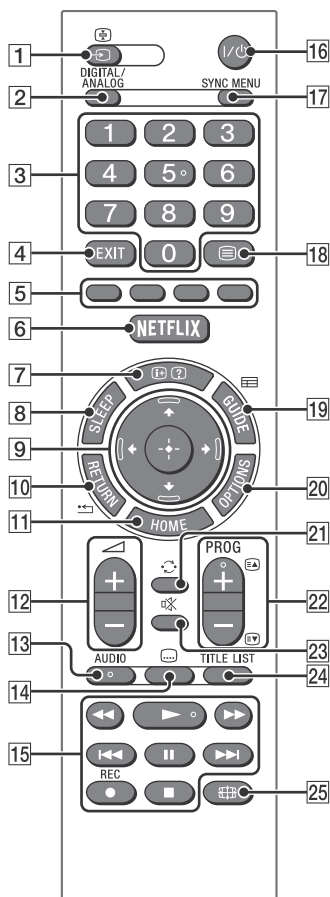

1 / (Výběr vstupu / Pozastavení textu)

- Zobrazí a zvolí vstupní zdroj (strana 29).
- V textovém režimu přidrží aktuální stránku.

2 DIGITAL/ANALOG

Přepíná mezi digitálním a analogovým vstupem.

3 Číselná tlačítka

- Vybírají kanály. Chcete-li zvolit číslo kanálu 10 a vyšší, stiskněte druhou číslici rychle po té první.
- V textovém režimu zvolte stranu zadáním trojmístného čísla stránky.

4 EXIT*

Návrat na předchozí obrazovku nebo ukončení nabídky. Když je k dispozici služba interaktivních aplikací, stiskem služby ukončíte.

5 Barevná tlačítka

Zobrazí průvodce operacemi (když jsou k dispozici barevná tlačítka).

6 NETFLIX*

Stiskněte pro přístup k online službě „NETFLIX“.

7 / (Informace / Odkrytí textu)

- Zobrazí informace. Jedním stisknutím zobrazíte informace o programu/zdroji, který sledujete. Dalším stisknutím zobrazení na obrazovce zrušíte.
- V textovém režimu zobrazí skryté informace (např. řešení hádanky).

8 SLEEP*

Opakovaným stisknutím nastavte na televizoru čas v minutách ([Vyp]/[15 min]/[30 min]/[45 min]/[60 min]/[90 min]/[120 min]), po jehož uplynutí se televizor vypne. Chcete-li časovač vypnutí zrušit, opakovaným stisknutím tlačítka **SLEEP** nastavte [Vyp].

9 (Výběr položky / Zadání)

- Umožňuje výběr nebo úpravu položek.
- Potvrzení zvolené položky.

10 RETURN

- Vráti se na předchozí obrazovku zobrazené nabídky.
- Zastaví přehrávání při přehrávání souboru fotografií/hudby/video.

11 HOME

Zobrazí nebo zruší zobrazení nabídky.

12 +/- (Hlasitost)

Upravuje hlasitost.

13 AUDIO

Vybere zvuk vícejazyčného zdroje nebo duální zvuk pro aktuálně sledované programy (v závislosti na zdroji programu).

14 (Titulky)

Změní nastavení titulků (strana 21).

15

- Sledujte média v televizi a na připojeném kompatibilním zařízení BRAVIA Sync.
- Tato tlačítka lze také použít k ovládní služby přehrávání VOD (video na vyžádání).
Dostupnost závisí na službě VOD. (kromě modelů KDL-32R40xC, KDL-40R45xC)

16 (Pohotovostní režim televizoru)

Zapíná televizor nebo ho přepíná do pohotovostního režimu.

17 SYNC MENU

Stisknutím zobrazíte nabídku BRAVIA Sync, potom zvolte připojené zařízení HDMI z nabídky [Výběr zařízení].
Z nabídky BRAVIA Sync můžete zvolit následující možnosti.

Ovládání zařízení:

Pomocí možnosti [Ovládání zařízení] můžete ovládat zařízení, které je kompatibilní s funkcí Ovládání BRAVIA Sync. Zvolte možnost z [Home (Menu)], [Možnosti], [Seznam obsahu] a [Napájení Vyp] a ovládejte zařízení.

Reproduktor:

Zvolte mezi možnostmi [TV reproduktory] nebo [Zvukový systém], které určují, zda se bude zvuk z televizoru ozývat z reproduktorů televizoru nebo z připojeného audio zařízení.

Ovládání televizoru:

Použijte nabídku [Ovládání televizoru], abyste mohli ovládat televizor z nabídky [Home (Menu)] nebo [Možnosti].

Zpět na televizor:

Tuto možnost zvolte, abyste se vrátili do programu televizoru.

18 (Text)

V textovém režimu zobrazí textové vysílání. S každým stisknutím tlačítka  se bude zobrazení cyklicky měnit následujícím způsobem:
Text → Text přes televizní obraz (smíšený režim) → Bez textu (ukončení služby textu)

19 GUIDE (EPG)

Zobrazí digitálního elektronického programového průvodce (EPG) (strana 15).



20 OPTIONS

Zobrazí seznam, který obsahuje zástupce některých nabídek nastavení.
Volby uvedené v seznamu se budou lišit v závislosti na aktuálním vstupu a obsahu.

21 (Přeskočení)

Vrátí se na předchozí kanál nebo vstup, který jste sledovali déle než 15 sekund.

22 PROG +/- / /

- Zvolí další (+) nebo předchozí (-) kanál.
- V textovém režimu zvolí další () nebo předchozí () stránku.

23 (Ztlumení)

Ztlumí zvuk. Opětovným stisknutím zvuk obnovíte.

24 TITLE LIST

Zobrazí seznam titulů.

25 (Rozšířený režim)

Upravuje zobrazení na obrazovce.
Opakovaným stisknutím zvolte požadovaný rozšířený režim (strana 13).

* Umístění, dostupnost a funkce tlačítka dálkového ovládání se mohou lišit v závislosti na vaší zemi, regionu nebo modelu televizoru.

Rada

- Číslo 5 a tlačítka , **PROG + AUDIO** jsou vybavena dotekovými body. Při ovládní televizoru používejte dotekové body jako pomůcky.

Poznámka

- Pokud jsou zvoleny titulky a uživatel spustí digitální textovou aplikaci pomocí tlačítka „Text“, mohou se titulky za určitých okolností přestat zobrazovat. Když uživatel digitální textovou aplikaci ukončí, bude dekódování titulků automaticky obnoveno.

Připojení televizoru k internetu (kromě modelů KDL-40R45xC, KDL-32R40xC)

Nastavení internetového připojení

Pomocí funkce síťového připojení můžete televizor připojit k internetu. Postup nastavení se liší podle typu sítě a routeru LAN. Před nastavováním internetového připojení televizoru je zapotřebí nejprve nastavit router LAN. Pomocí následující tabulky si ověřte váš typ bezdrátového připojení LAN.

Bezdrátová síť LAN

Zabezpečená bezdrátová síť LAN?	NE ⇒ Typ 3
ANO ↓	
Používáte bezdrátový router LAN kompatibilní s funkcí Wi-Fi Protected Setup™ (WPS)?	NE ⇒ Typ 2
ANO ↓	
Typ 1*	

Pevná síť LAN ⇒ Typ 4

* Typ 1 se snadněji nastavuje, pokud má router tlačítko automatického nastavení, např. systém AOSS (Air Station One-Touch Secure System). Většina nejnovějších routerů je vybavena touto funkcí. Ověřte si specifikace vašeho routeru.

- Typ 1:** Proveďte konfiguraci pro **zabezpečenou síť s nastavením Wi-Fi Protected Setup™ (WPS)**.
- Typ 2:** Proveďte konfiguraci pro **zabezpečenou síť bez nastavení Wi-Fi Protected Setup™ (WPS)**.
- Typ 3:** Proveďte konfiguraci pro **nezabezpečenou síť s libovolným typem bezdrátového routeru LAN**.
- Typ 4:** Proveďte konfiguraci pro **nastavení pevné sítě**.

Typ 1: Zabezpečená síť s nastavením Wi-Fi Protected Setup™ (WPS)

Standard WPS velmi usnadňuje zabezpečení bezdrátové domácí sítě – stačí pouze stisknout tlačítko WPS na bezdrátovém routeru LAN. Před nastavením bezdrátové sítě LAN se podívejte, kde se na routeru nachází tlačítko WPS, a ověřte si použití této funkce.

Funkce [WPS (PIN)] je z bezpečnostních důvodů chráněna kódem PIN. Kód PIN se vždy obnoví při každém použití funkce [WPS (PIN)].

1 Stiskněte **HOME** a potom zvolte [Nastavení] → [Systémová nastavení] → [Nastavení] → [Síť] → [Nastavení sítě].

2 Nastavení IP adresy / serveru proxy:
– automatické nastavení:
[Nastavit připojení k síti] → [Jednoduchý]
– ruční nastavení:
[Nastavit připojení k síti] → [Expert] → [Nastavení Wi-Fi]

3 Vyberte [WPS (tlačítko)] pro nastavení pomocí tlačítka nebo [WPS (PIN)] pro nastavení pomocí kódu PIN.

Poznámka

Název tlačítka funkce WPS se může u různých routerů lišit (např. tlačítko AOSS).

4 Řiďte se pokyny na obrazovce nastavení.

Poznámka

- Pokud použijete funkci WPS pro nastavení sítě, aktivuje se nastavení zabezpečení bezdrátového routeru LAN a všechna zařízení, která byla dříve připojena k bezdrátové síti LAN v nezabezpečeném stavu, se ze sítě odpojí. V takovém případě aktivujte nastavení zabezpečení u odpojených zařízení a znovu je připojte k síti. Nebo můžete deaktivovat nastavení zabezpečení bezdrátového routeru LAN a potom připojit zařízení k televizoru v nezabezpečeném stavu.
- Chcete-li použít síť s protokolem IPv6, zvolte [Nastavení] → [Systémová nastavení] → [Nastavení] → [Síť] → [Priorita IPv6/IPv4] → [IPv6] a potom zvolte [Jednoduchý] v nabídce [Nastavit připojení k síti].
- Pokud vyberete protokol IPv6, nelze nastavit HTTP Proxy.

Typ 2: Zabezpečená síť bez nastavení Wi-Fi Protected Setup™ (WPS)

Pro nastavení bezdrátové sítě LAN budete potřebovat identifikátor SSID (název bezdrátové sítě) a klíč zabezpečení (klíč WEP nebo WPA). Pokud je neznáte, prostudujte si návod k použití vašeho routeru.

1 Stiskněte **HOME** a potom zvolte [Nastavení] → [Systémová nastavení] → [Nastavení] → [Síť] → [Nastavení sítě].

2 Nastavení IP adresy / serveru proxy:
– automatické nastavení:
[Nastavit připojení k síti] → [Jednoduchý]
– ruční nastavení:
[Nastavit připojení k síti] → [Expert] → [Nastavení Wi-Fi]

3 Vyberte [Skenovat] a potom zvolte síť ze seznamu vyhledaných bezdrátových sítí.

4 Řiďte se pokyny na obrazovce nastavení.

Poznámka

- Chcete-li použít síť s protokolem IPv6, zvolte [Nastavení] → [Systémová nastavení] → [Nastavení] → [Síť] → [Priorita IPv6/IPv4] → [IPv6] a potom zvolte [Jednoduchý] v nabídce [Nastavit připojení k síti].
- Pokud vyberete protokol IPv6, nelze nastavit HTTP Proxy.
- Při zadávání vašeho hesla buďte obezřetní, aby zůstalo v tajnosti.

Typ 3: Nezabezpečená síť s libovolným typem bezdrátového routeru LAN

Pro nastavení bezdrátové sítě LAN budete potřebovat identifikátor SSID (název bezdrátové sítě).

1 Stiskněte **HOME** a potom zvolte [Nastavení] → [Systémová nastavení] → [Nastavení] → [Síť] → [Nastavení sítě].

2 Nastavení IP adresy / serveru proxy:
– automatické nastavení:
[Nastavit připojení k síti] → [Jednoduchý]
– ruční nastavení:
[Nastavit připojení k síti] → [Expert] → [Nastavení Wi-Fi]

3 Vyberte [Skenovat] a potom zvolte síť ze seznamu vyhledaných bezdrátových sítí.

4 Řiďte se pokyny na obrazovce nastavení.

Poznámka

- Klíč zabezpečení (klíč WEP nebo WPA) nebude zapotřebí, protože při tomto postupu nemusíte vybírat žádný způsob zabezpečení.
- Chcete-li použít síť s protokolem IPv6, zvolte [Nastavení] → [Systémová nastavení] → [Nastavení] → [Síť] → [Priorita IPv6/IPv4] → [IPv6] a potom zvolte [Jednoduchý] v nabídce [Nastavit připojení k síti].
- Pokud vyberete protokol IPv6, nelze nastavit HTTP Proxy.

Typ 4: Nastavení pevné sítě

Zadejte odpovídající alfanumerické údaje vašeho routeru, je-li to zapotřebí. Položky, které je zapotřebí nastavit (např. IP adresa, maska podsítě, DHCP), se mohou lišit u různých poskytovatelů internetového připojení nebo routerů. Podrobnosti najdete v návodech k použití získaných od poskytovatele internetového připojení nebo přiložených k routeru.

1 Stiskněte **HOME** a potom zvolte [Nastavení] → [Systémová nastavení] → [Nastavení] → [Síť] → [Nastavení sítě].

2 Nastavení IP adresy / serveru proxy:
– automatické nastavení:
[Nastavit připojení k síti] → [Jednoduchý]
– ruční nastavení:
[Nastavit připojení k síti] → [Expert] → [Nastavení pomocí pevné sítě]

3 Řiďte se pokyny na obrazovce nastavení.

V nabídce [Automatický start] můžete rovněž vybrat [Nastavení sítě].

Poznámka

- Tato volba umožňuje automatickou konfiguraci vaší pevné nebo bezdrátové sítě.
– Když se připojujete pomocí kabelu LAN: Pevná síť
– Když se připojujete pomocí vestavěné bezdrátové sítě LAN: Bezdrátová síť
– Když se připojujete pomocí obou kabelů: Pevná síť
- Nastavte konfiguraci na [Jednoduchý], IP adresa se nastaví automaticky. Nelze použít pro server proxy.
- Chcete-li použít síť s protokolem IPv6, zvolte [Nastavení] → [Systémová nastavení] → [Nastavení] → [Síť] → [Priorita IPv6/IPv4] → [IPv6] a potom zvolte [Jednoduchý] v nabídce [Nastavit připojení k síti].
- Pokud vyberete protokol IPv6, nelze nastavit HTTP Proxy.

Příprava pevné sítě

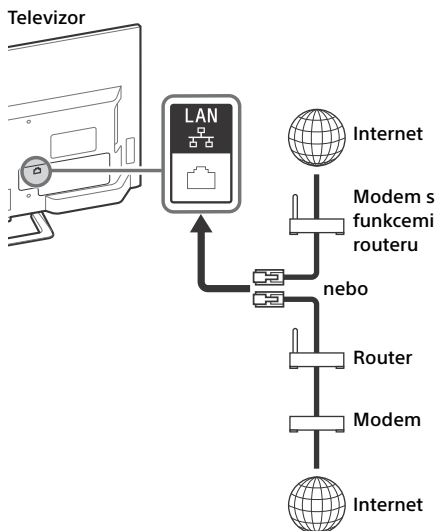

Poznámka

- Pro připojení k síti LAN použijte kabel kategorie 7 (není součástí dodávky).

Sledování stavu sítě

Můžete potvrdit stav vaší sítě.

- 1 Stiskněte **HOME** a potom zvolte [Nastavení] → [Systémová nastavení] → [Nastavení] → [Síť] → [Nastavení sítě].
- 2 Zvolte [Zobrazit nastavení a stav sítě].

Problémy s připojením k internetu

Pomocí diagnostických funkcí ověřte možné příčiny selhání síťového připojení a nastavení.

- 1 Stiskněte **HOME** a potom zvolte [Nastavení] → [Systémová nastavení] → [Nastavení] → [Síť] → [Nastavení sítě].
- 2 Zvolte [Zobrazit nastavení a stav sítě].
- 3 Zvolte [Kontrola spojení].
Tato akce může trvat několik minut. Jakmile vyberete možnost [Kontrola spojení], diagnostiku nelze zrušit.

Ochrana soukromí

Když používáte následující funkce pro připojení k internetu, některé informace, považované za osobní údaje, se odesílají na globální servery společnosti Sony Corporation. K tomu potřebujeme vaše svolení, čímž umožníte jejich použití ze strany poskytovatelů služby.

- Aktualizace systémového softwaru pomocí internetového připojení ke globálním serverům společnosti Sony Corporation.
- Internetový obsah nebo ostatní internetové služby od poskytovatelů služeb jako např. Youtube.













Obrazovky s tímto nastavením, kde můžete po přečtení zásad ochrany osobních údajů potvrdit váš souhlas, na tomto televizoru najdete v nabídce automatického startu nebo v nabídce nastavení. Pokud chcete používat tyto funkce, zvolte [Povolit] na každé obrazovce nastavení. Pokud vyberete [Deaktivovat], dvě výše uvedené funkce nebudou dostupné. Toto nastavení můžete změnit stiskem **HOME**, potom zvolte [Nastavení] → [Systémová nastavení] → [Nastavení] → [ochrana soukromí].

Sledování televize

- 1 Zapněte televizor stisknutím tlačítka I/⏻ na televizoru nebo na dálkovém ovládacím.
- 2 Stisknutím tlačítka **DIGITAL/ANALOG** můžete přepínat mezi digitálním a analogovým režimem.
- 3 Stisknutím číselných tlačítek nebo tlačítka **PROG +/-** můžete zvolit televizní kanál.
- 4 Stisknutím tlačítka **▲ +/-** můžete upravit hlasitost.

V digitálním režimu

Krátce se zobrazí informační pruh. V pruhu se mohou objevit následující ikony.

- : Datová služba (Aplikace pro vysílání)
- : Radiová služba
- : Zakódovaná/Předplacená služba
- : K dispozici je zvuk v několika jazycích
- : K dispozici jsou titulky
- : Dostupné titulky nebo zvuk pro sluchově postižené
- : Doporučený minimální věk pro aktuální program (od 3 do 18 let)
- : Rodičovský zámek
- : Digitální zámek programu
- : Dostupný zvuk pro zrakově postižené
- : Dostupné čtené titulky
- : Dostupný zvuk na více kanálech

Změna stylu zobrazení

Změna formátu obrazovky

- 1 Opakovaným stisknutím tlačítka  zvolte formát obrazovky.

[Smart]*

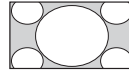

[4:3]

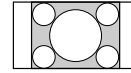

[16:9]

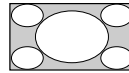

[Zoom]*

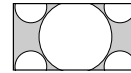

[14:9]*

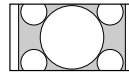

* Horní a spodní část obrazu může být oříznuta.

Poznámka

- U zdrojů obrazu HD nemůžete zvolit [14:9].

Pro PC vstup HDMI (časování PC)

[4:3]

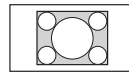

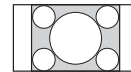

[Plný 1]

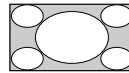

[Plný 2]



Nastavení volby scény

- 1 Stiskněte **OPTIONS**.
- 2 Stiskněte /, potom stiskněte  pro volbu možnosti [Volba scény].
Když zvolíte požadovanou volbu scény, bude automaticky nastavena optimální kvalita zvuku i obrazu pro zvolenou scénu. Volby, mezi kterými můžete vybírat, se mohou lišit. Nedostupné volby budou zobrazeny šedě.

Procházení nabídky Home

Tlačítko **HOME** vám umožní přístup k celé řadě nastavení a funkcí televizoru.

1 Stiskněte HOME.

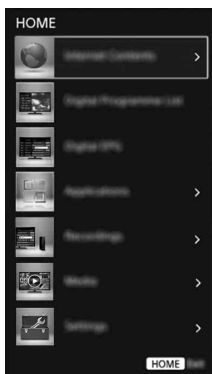

2 Stiskněte \uparrow/\downarrow pro výběr volby, potom stiskněte \odot .

Internetový obsah

(kromě modelů KDL-40R45xC, KDL-32R40xC)

Internetový obsah přináší množství zábavy podle vlastního výběru přímo do vašeho televizoru. Po připojení k internetu získáte přístup ke svému oblíbenému obsahu.

Poznámka

- Připojte televizor k internetu a proveďte [Nastavení sítě] (strana 23).

Používání internetového obsahu

- 1 Stiskněte **HOME** a potom zvolte [Internetový obsah].
- 2 Stiskněte tlačítko \uparrow/\downarrow , zvolte požadovanou internetovou službu v seznamu služeb a stiskněte tlačítko \odot .
- 3 Stisknutím \odot spustíte požadovaný internetový obsah.

Ukončení používání internetového obsahu

Stiskněte **HOME**.

Poznámka

- Pokud vám tato funkce nefunguje, zkontrolujte správnost internetového připojení.
- Rozhraní internetového obsahu závisí na poskytovateli internetového obsahu.
- Chcete-li aktualizovat služby internetového obsahu, stiskněte **HOME** a zvolte [Nastavení] → [Systémová nastavení] → [Nastavení] → [Sít] → [Obnovit internetový obsah].

Používání služby NETFLIX

Stiskněte tlačítko **NETFLIX** na dálkovém ovládacím pro otevření nabídky.

Poznámka

- Může se stát, že službu Netflix nepůjde použít při nastavení přes server proxy.

Seznam digital. programů

- 1 V digitálním režimu stiskněte **HOME**.
- 2 Stiskněte \uparrow/\downarrow , potom stiskněte \odot pro volbu možnosti [Seznam digital. programů].

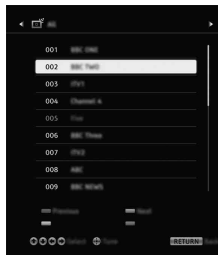

3 Stiskněte $\uparrow/\downarrow/\leftarrow/\rightarrow$, potom stiskněte \odot pro výběr programu.

Používání seznamu Oblíbené

Funkce Oblíbené vám umožní zadat až čtyři seznamy oblíbených programů. Při sledování televize můžete seznam Oblíbené vytvořit nebo zobrazit stisknutím tlačítka \odot .





Rada

- Chcete-li seznam Oblíbené upravit, stiskněte modré tlačítko. Řiďte se pokyny ve spodní části obrazovky.

Digitální EPG

- 1 V digitálním režimu stiskněte  **GUIDE**.









- 2 Stiskněte ///, potom stiskněte  pro výběr programu.

Aplikace



Používání televizoru jako fotorámečku

Fotorámeček zobrazí hodiny a kalendář zároveň se zobrazením fotografie a poslechem hudby nebo FM rádia.

- 1 Stiskněte **HOME**.
- 2 Stiskněte /, potom stiskněte  pro volbu možnosti [Aplikace].
- 3 Stiskněte /, potom stiskněte  pro volbu možnosti [Rež. fotorámečku.].



Otevření fotorámečku v průběhu přehrávání z USB média

- 1 Stiskněte **OPTIONS** při přehrávání souboru fotografie nebo hudebního souboru.
- 2 Stiskněte /, potom stiskněte  pro výběr možnosti [Rež. fotorámečku.], abyste spustili fotorámeček.

Volba režimu zobrazení

Zobrazení fotorámečku můžete změnit výběrem možnosti [Režim displeje] v nabídce [Nastavení fotorámečku] (strana 24).

Volba režimu zobrazení hodin

Výběrem možnosti [Zobrazení hodin] v nabídce [Nastavení fotorámečku] (strana 24) si můžete vybrat ze tří režimů zobrazení hodin.

Poznámka

- Televizor není vybaven funkcí zálohování hodin pomocí baterie. V případě výpadku napájení nebo pokud odpojíte napájení kabel, vynuluje se automaticky aktuální datum a čas.







Doba trvání

Televizor v režimu fotorámečku nepřetržitě přehrává obsah po dobu 24 hodin, potom se automaticky vypne, aby šetřil energii. Po automatickém vypnutí režim fotorámečku alespoň jednu hodinu nepoužívejte, abyste zabránili vypálení obrazu.

Nastavení volby [Doba trvání] můžete změnit v nabídce [Nastavení fotorámečku] (strana 24).

Aby nedocházelo k vypálení obrazu, bude se umístění fotografie, hodin a kalendáře automaticky každou hodinu měnit.

Poslech FM rádia (pouze pro Rusko a Ukrajinu)

- 1 Stiskněte **HOME**.
- 2 Stiskněte /, potom stiskněte  pro volbu možnosti [Aplikace].
- 3 Stiskněte /, potom stiskněte  pro volbu možnosti [FM Radio].
- 4 Stiskněte **PROG +/-** pro výběr stanice FM rádia.

Ukončení režimu FM rádia

- 1 Stiskněte  **RETURN**.

Přednastavení rádiových stanic

Když používáte funkci FM rádia poprvé, stiskněte **HOME** a zvolte [Nastavení] → [Systémová nastavení] → [Nastavení programů] → [FM Radio Set-Up] → [Automatické ladění].

Změna přednastavených rádiových stanic

- 1 V režimu FM rádia stiskněte **OPTIONS**.
- 2 Stiskněte \updownarrow , potom stiskněte \ominus pro volbu možnosti [FM Radio Presets].
- 3 Stiskněte \updownarrow , potom stiskněte \ominus pro výběr rádiové stanice, kterou chcete změnit.
- 4 Stiskněte \updownarrow , potom stiskněte \ominus pro změnu FM frekvence, potom upravte název stanice FM rádia.

Poznámka

- Pokud stanice šumí, zkuste zlepšit kvalitu zvuku stisknutím tlačítka \leftarrow/\rightarrow .
- Když program FM rádia trpí statickým šumem, stiskněte tlačítko **AUDIO**, dokud se neobjeví [Mono]. Přehrávání nebude stereofonní, dojde však k omezení šumu.

Photo Sharing Plus

(kromě modelů KDL-40R45xC, KDL-32R40xC)

Připojte, kopírujte a prohlížejte své oblíbené fotografie na televizoru pomocí svých zařízení (např. smartphony nebo tablety).

- 1 Stiskněte **HOME**.
- 2 Stiskněte \updownarrow , potom stiskněte \ominus pro volbu možnosti [Aplikace].
- 3 Stiskněte \updownarrow , potom stiskněte \ominus pro volbu možnosti [Photo Sharing Plus].
- 4 Připojte zařízení k televizoru podle pokynů na obrazovce.
- 5 Po navázání všech připojení otevřete na zařízení internetový prohlížeč, potom se řiďte pokyny na obrazovce pro otevření URL.

Zobrazení fotografie na televizoru

- 1 Začněte klepnutím na zařízení.
- 2 Vyberte fotku.
Vybraná fotka se automaticky zobrazí v televizi.

Uložení fotografie zobrazené na televizoru

- 1 Na zařízení klepněte na miniaturu, potom přidržte fotografii, aby se otevřela místní nabídka.

- 2 Zvolte [OK].

Poznámka

- Připojte USB flash disk, abyste mohli uchovat až 50 fotografií.
- K televizoru lze najednou připojit až 10 smartphonů nebo tabletů.
- Maximální velikost souboru jedné fotografie je 20 MB.
- Můžete rovněž spustit hudbu na pozadí s maximální velikostí souboru 30 MB.
- Je podporován výchozí prohlížeč pro systém 2.3 nebo pozdější verzi systému.
- Je podporován výchozí prohlížeč pro systém iOS. Některé funkce však nebude možné používat v závislosti na verzi vašeho systému iOS.

Nahrávky

- 1 V digitálním režimu stiskněte **HOME**.
- 2 Stiskněte \updownarrow , potom stiskněte \ominus pro volbu možnosti [Nahrávky].
- 3 Stiskněte \updownarrow , potom stiskněte \ominus pro volbu [Seznam titulů], [Seznam časovače], [Seznam chyb] nebo [Ruční časovač nahráv.].

Poznámka

- (kromě modelů KDL-40R45xC, KDL-32R40xC)
- V průběhu nahrávání nelze otevřít položku [Nabídka] → [Internetový obsah]
 - Stiskněte tlačítko **REC** pro nahrávání právě sledovaného programu pomocí funkce nahrávání na USB HDD.

Média

Přehrávání fotografií/hudby/video pomocí USB

Na televizoru si můžete užívat fotografie/hudbu/video uložené na digitálním fotoaparátu nebo videokameře Sony pomocí USB kabelu nebo z USB úložného zařízení.

- 1 Připojte k televizoru podporované USB zařízení.
- 2 Stiskněte **HOME**.
- 3 Stiskněte \uparrow/\downarrow , potom stiskněte \oplus pro volbu možnosti [Média].
- 4 Stiskněte \uparrow/\downarrow , potom stiskněte \ominus pro volbu možnosti [Fotografie], [Hudební] nebo [Video].
- 5 Zobrazí se [Výběr zařízení]. Stiskněte \uparrow/\downarrow pro výběr zařízení. (kromě modelů KDL-40R45xC, KDL-32R40xC)
- 6 Stiskněte $\uparrow/\downarrow/\leftarrow/\rightarrow$, potom stiskněte \odot pro výběr souboru nebo složky.
- 7 Pokud je připojeno více než jedno zařízení USB, stiskněte červené tlačítko pro volbu možnosti [Volby přehrávání], potom zvolte [Výběr zařízení] pro výběr příslušného USB zařízení (pouze u modelů KDL-40R45xC, KDL-32R40xC).

Volby přehrávání

Stisknutím červeného tlačítka v režimu zobrazení miniatur zobrazíte seznam nastavení přehrávání USB.

Úprava obrazové a zvukové kvality USB média

- 1 Během přehrávání videa stiskněte **OPTIONS**.
- 2 Stiskněte \uparrow/\downarrow , potom \ominus a zvolte [Obraz] nebo [Zvuk].
- 3 Stiskněte $\uparrow/\downarrow/\leftarrow/\rightarrow$, potom stiskněte \odot pro výběr a úpravu položky.

Přehrávání fotografií jako prezentace (Fotografie)

- 1 V zobrazení miniatur spusťte prezentaci stisknutím zeleného tlačítka. Chcete-li nastavit [Prezentace efekty] a [Rychlost prezentace], stiskněte **OPTIONS** → [Volby přehrávání]. Chcete-li prezentaci zastavit, stiskněte \leftarrow **RETURN**.

Poznámka

- Když televizor načítá data z USB zařízení, řiďte se následujícími pokyny:
 - Nevyplínejte televizor.
 - Neodpojujte USB kabel.
 - Nevyjímejte USB zařízení.Mohlo by dojít k poškození dat na USB zařízení.
- Společnost Sony odmítá jakoukoli odpovědnost za poškození nebo ztrátu dat na nahrávacím médiu způsobené poruchou jakéhokoliv připojeného zařízení nebo televizoru.
- Systém souborů na zařízení USB podporuje systémy FAT16, FAT32 a NTFS.
- Název souboru a název složky se v některých případech nemusí zobrazit správně.
- Když připojíte digitální fotoaparát Sony, nastavte režim USB připojení fotoaparátu na Auto nebo Velkokapacitní úložiště. Více informací o režimu USB připojení naleznete v pokynech dodaných s vaším digitálním fotoaparátem.
- Použijte úložné zařízení USB, které odpovídá standardům USB zařízení třídy velkokapacitního úložiště.
- Pokud zvolený soubor obsahuje nesprávné informace o kompresním formátu nebo pokud je neúplný, nebude jej možné přehrát.

Formát USB videa

- AVI (.avi)
 - Video kodek: MPEG1, MPEG2, Xvid, MPEG4, H.264, Motion JPEG
 - Audio kodek: PCM, MPEG1 Layer1/2, MPEG2 AAC (2kan.), MPEG4 AAC (2kan.), MPEG4 HE-AAC (2kan.), Dolby Digital (2kan.), Dolby Digital Plus(2kan.), WMA v8, MP3
- ASF (.wmv, .asf)
 - Video kodek: WMV v9, Xvid, VC-1
 - Audio kodek: MP3, WMA v8
- MP4 (.mp4, .mov, .3gp)
 - Video kodek: MPEG4, H.264, H.263, Motion JPEG
 - Audio kodek: MPEG1 Layer1/2, MP3, MPEG2 AAC, MPEG4 AAC, MPEG4 HE-AAC

- MKV (.mkv)
 - Video kodek: WMV v9, MPEG4, H.264, VC-1, VP8
 - Audio kodek: PCM, MPEG1 Layer1/2, MP3, MPEG2 AAC (2kan.), MPEG4 AAC (2kan.), MPEG4 HE-AAC (2kan.), Dolby Digital (2kan.), WMA v8, Dolby Digital Plus (2kan.), DTS, DTS 2.0, VORBIS
- WebM (.webm)
 - Video kodek: VP8
 - Audio kodek: VORBIS
- PS (.mpg, .mpeg, .vro, .vob)
 - Video kodek: MPEG1, MPEG2
 - Audio kodek: MPEG1 Layer1/2, MP3, Dolby Digital (2kan.), Dolby Digital Plus (2kan.), DTS, DTS 2.0
- TS (.ts, .m2ts)
 - Video kodek: MPEG2, H.264, VC-1
 - Audio kodek: MPEG1 Layer1/2, MP3, MPEG2 AAC, MPEG4 AAC, MPEG4 HE-AAC, Dolby Digital, Dolby Digital Plus (2kan.), DTS, DTS 2.0

Formát USB hudby

- LPCM (.wav)
- MPEG1 audio layer3 (.mp3)
- WMA v8 (.wma)

Formát USB fotografií

- JPEG (.jpg, .jpeg)

Poznámka

- Přehrávání výše uvedených formátů není zaručeno.

Domácí síť

(kromě modelů KDL-40R45xC, KDL-32R40xC)

Připojení k domácí síti

Můžete používat různý obsah (např. soubory fotografií/hudby/videa) uložený na mediálních serverech s certifikací DLNA Certified™. S funkcí domácí sítě můžete používat síťový obsah i v jiných místnostech.

Přehrávání fotografií/hudby/videa

1 Stiskněte **HOME**, potom stiskněte [Média] → [Fotografie], [Hudební] nebo [Video] → požadovaný mediální server.

2 Ze seznamu zvolte soubory nebo složky, které chcete přehrávat.

Poznámka

- Server musí mít certifikaci DLNA Certified™.
- Soubory ze síťového zařízení musí být v těchto formátech:
 - Statické obrázky: JPEG
 - Hudba: MP3, lineární PCM, WMA
 - Video: AVCHD, MPEG2, MPEG1, MP4 (AVC), MP4 (MPEG4), WMV
- Některé soubory se nemusí podařit přehrát, i když budou v podporovaném formátu.

Renderer

Na obrazovce televizoru můžete přehrávat soubory s fotografiemi, hudbou nebo videem uložené na síťových zařízeních (např. v digitálních fotoaparátech, mobilních telefonech, počítači), a to přímým ovládním příslušného zařízení. Síť by rovněž měla podporovat funkci Renderer.

Úprava nastavení funkce Renderer

Stiskněte **HOME** a potom zvolte [Nastavení] → [Systémová nastavení] → [Nastavení] → [Síť] → [Nastavení domácí sítě] → [Renderer] → požadované nastavení.

Nastavení zobrazení pro mediální servery

Vyberte servery domácí sítě, které se zobrazí v nabídce Home. V nabídce Home se může automaticky zobrazit až 10 serverů.

- 1 Stiskněte **HOME** a potom zvolte [Nastavení] → [Systémová nastavení] → [Nastavení] → [Sít] → [Nastavení domácí sítě] → [Nastavení zobrazení serveru].
- 2 Vyberte server, který se zobrazí v nabídce Home.

Nastavení

Systémová nastavení

Poznámka

- Možnosti, které můžete nastavit, se liší v závislosti na situaci. Nedostupné volby jsou zobrazeny šedě nebo nejsou zobrazeny vůbec.
- Funkce satelitu jsou k dispozici pouze pro satelitní modely.

Obraz

Režim obrazu

Nastaví režim obrazu. Možnosti, které lze zvolit, závisí na nastaveních [Volba scény].

Reset

Resetuje všechna nastavení nabídky [Obraz] kromě volby [Režim obrazu] na výchozí nastavení.

Podsvícení

Nastavuje jas podsvícení.

Kontrast

Zvyšuje nebo snižuje kontrast obrazu.

Jas

Zesvětlí nebo ztmaví obraz.

Barevná sytost

Zvyšuje nebo snižuje intenzitu barev.

Odstín

Zesiluje nebo zeslabuje zelené a červené tóny.

Ostrost

Zvyšuje nebo snižuje ostrost obrazu.

Barevná teplota

Nastavuje bělost obrazu.

Redukce šumu

Redukuje šum obrazu (zrnitý obraz) při slabém signálu.

Redukce šumu MPEG

Redukuje šum obrazu u videa s kompresí MPEG.

Filmový režim

Poskytuje lepší pohyb obrazu při přehrávání filmů z BD (disků Blu-ray), DVD nebo z videorekordéru, omezuje rozmazání obrazu a zrnitost. Zvolte [Auto], pokud chcete přehrát původní filmový obsah tak, jak je.

Poznámka

- Pokud obraz obsahuje nepravidelné signály nebo velké množství šumu, nastavení [Filmový režim] se automaticky vypne, i když je zvolena možnost [Auto].

Pokročilé nastavení

Umožňuje podrobnější nastavení volby [Obraz].

Reset: Resetuje všechna pokročilá nastavení na výchozí nastavení.

Pokr. zvýraznění kontrastu:

Automaticky nastaví volby [Podsvícení] a [Obraz] na nejvhodnější nastavení podle jasu obrazovky. Toto nastavení je účinné zejména u tmavých obrazových scén, u kterých zvyšuje kontrastní rozlišení.

Korekce černé: Zvýrazní černé oblasti obrazu pro vyšší kontrast.

Gamma: Upravuje vyvážení světlých a tmavých částí obrazu.

Zjasnění bílé: Zdůrazňuje bílou barvu.

Živé barvy: Zvyšuje živost barev.

LED Pohybový režim: Omezuje rozmazání u filmů řízením zdroje podsvícení LED, zároveň se však snižuje jas.

Zvuk

Režim zvuku

Zvolte si nastavení podle obsahu, který si chcete užívat.

Reset

Resetuje nastavení [Ekvalizér], [Čistý hlas], [Automatická hlasitost], [Vyvážení] a [Posunutí hlasitosti].

Ekvalizér

Upravuje nastavení jednotlivých zvukových frekvencí.

Čistý hlas

Zajišťuje jasnější podání hlasu.

Automatická hlasitost

Minimalizuje rozdíl v hlasitosti mezi všemi programy a reklamami (reklamy např. mohou být hlasitější než ostatní programy).

Vyvážení

Zdůrazňuje hlasitost levého nebo pravého reproduktoru.

Posunutí hlasitosti

Upravuje úroveň hlasitosti aktuálního vstupu v porovnání s ostatními vstupy.

Duální zvuk

Nastaví zvuk z reproduktoru na [Mono], [Stereo], [A] nebo [B].

Poznámka

- Pokud je signál slabý, zvuk bude automaticky nastaven na monofonní.
- Pokud stereofonní zvuk při příjmu programu NICAM obsahuje šum, zvolte [Mono]. Zvuk bude monofonní, dojde však k omezení šumu.
- Nastavení [Duální zvuk] bude uloženo pro jednotlivé pozice programů.
- Když je zvolena možnost [Mono], nemůžete poslouchat stereofonní zvuk vysílání.

Rada

- Pokud zvolíte jiné zařízení připojené k televizoru, nastavte [Duální zvuk] na [Stereo], [A] nebo [B].

Pokročilé nastavení

Dynamický rozsah: Vyrovnává zvukové rozdíly mezi různými kanály.

Poznámka

- Účinek nemusí být patrný nebo se může lišit v závislosti na programu bez ohledu na nastavení [Dynamický rozsah].

Úroveň zvuku HE-AAC: Nastaví úroveň zvuku HE-AAC.

Úroveň zvuku MPEG: Nastaví úroveň zvuku MPEG.

Nastavení obrazovky

Formát obrazovky

Pro podrobnosti o rozšířeném režimu viz strana 13.

Auto formát

Automaticky mění [Formát obrazovky] tak, aby odpovídal vstupnímu signálu. Chcete-li zachovat svá nastavení, nastavte možnost [Vyp].

Rada

- I když je [Auto formát] nastaven na [Zap] nebo [Vyp], můžete vždy změnit formát obrazovky opakovaným stisknutím tlačítka .

Výchozí nastavení 4:3

Nastaví výchozí [Formát obrazovky] pro vstupní signál ve formátu 4:3.

Plocha zobrazení - auto

Automaticky nastavuje obraz na nejvhodnější plochu zobrazení.

Rozsah zobrazení

Nastaví rozsah oblasti pro zobrazení obrazu.

Horizontální posun

Nastaví vodorovnou pozici obrazu.

Vertikální posun

Nastaví svislou pozici obrazu.

Vertikální velikost

Nastaví vertikální velikost obrazu, když je volba [Formát obrazovky] nastavena na [Smart].

Nastavení pro PC

Zvolí režim obrazovky nebo upraví pozici zobrazení obrazu během příjmu vstupního signálu z počítače.

Nastavení programů

Nastav. analogové části

Automatické analog. ladění: Naladí všechny dostupné analogové kanály. Tuto operaci zpravidla nemusíte provádět, protože kanály se naladí při první instalaci televizoru. Tato volba nicméně umožňuje opakování procesu (např. při novém ladění televizoru po přestěhování nebo při vyhledávání nových kanálů, které byly spuštěny na vysílači).

Ruční ladění: Než zvolíte [Systém TV]/[Kanal]/[AFT]/[Audio filtr]/[Přeskočit]/[Systém barev], stiskněte **PROG +/-** a zvolte číslo programu pro kanál. Nelze zvolit číslo programu, pro který je nastavena možnost [Přeskočit].

Program:

Umožňuje ruční ladění programových kanálů.

Třídění programů: Mění pořadí, ve kterém jsou kanály v televizoru uloženy.

Digitální nastavení

Digitální ladění:

Automatické digitální ladění

Naladí dostupné digitální kanály. Tato volba umožňuje opakování ladění po přestěhování nebo vyhledávání nových kanálů, které byly spuštěny na vysílači.

Automatické ladění - rozsah

[Normální]: Vyhledá dostupné kanály v oblasti/zemi, v níž se nacházíte.

[Plný]: Vyhledá dostupné kanály bez ohledu na oblast/zemi, v níž se nacházíte.

Poznámka

- Když se přestěhujete do nového bydliště, změníte poskytovatele služeb nebo budete vyhledávat nové spuštěné kanály, můžete spustit [Automatické digitální ladění].

Editace seznamu programů

Odstraňuje nechtěné digitální kanály uložené v televizoru a mění pořadí digitálních kanálů uložených v televizoru.

Manuální digitální ladění

Ladí digitální kanály ručně.

Nastavení titulků:

Nastavení titulků

Když je zvolena možnost [Pro neslyšící], mohou se s titulky také zobrazit i některé vizuální pomůcky (pokud televizní kanál takovou informaci vysílá).

Primární preferovaný jazyk

Zvolí preferovaný jazyk, ve kterém se budou zobrazovat titulky.

Sekundární preferovaný jazyk

Zvolí druhý preferovaný jazyk, ve kterém se budou zobrazovat titulky.

Nastavení zvuk. doprovodu:

Typ zvukového doprovodu (Zvukový popis)

Normální

Poskytne běžný audio typ.

Audio popis

Poskytuje zvukový popis (vyprávění) vizuálních informací, pokud televizní kanál takovou informaci vysílá.

Pro neslyšící

Když je zvolena možnost [Pro neslyšící], přepne na vysílání pro sluchově postižené.

Mluvené titulky

Přepne na vysílání s mluvenými titulky, pokud televizní kanál takovou informaci vysílá.

Primární preferovaný jazyk

Zvolí preferovaný jazyk použitý pro program. Některé digitální kanály mohou pro program vysílat zvuk v několika jazycích.

Sekundární preferovaný jazyk

Zvolí druhý preferovaný jazyk použitý pro program. Některé digitální kanály mohou pro program vysílat zvuk v několika jazycích.

Poměr hlasitosti

Nastavuje výstupní úroveň hlavního zvuku televizoru a zvukového popisu.

Rada

- Tato možnost je k dispozici pouze po zvolení [Audio popis] v [Typ zvukového doprovodu (Zvukový popis)].

Nastavení průvodce:

Aktualizace průvodce v pohotovostním režimu

Televizor získá data digitálního elektronického programového průvodce (EPG) v pohotovostním režimu.

Technické nastavení:

Auto aktual. programů

Umožní televizoru zjišťovat a ukládat nové digitální služby, jakmile jsou dostupné.

Nahrazení služby

Zvolte [Zap] pro automatickou změnu kanálu, když poskytovatel vysílání změnil vysílání sledovaného programu na jiný kanál.

Přenos seznamu programů

Importování nebo exportování naladěných programů pomocí USB zařízení.

Nastavení satelitu:

Umožňuje automatické naladění satelitních kanálů.

Satelitní digitální ladění

Naladí dostupné satelitní služby. Tato volba umožňuje opakování ladění po přestěhování nebo vyhledávání nových kanálů, které byly spuštěny na vysílači.

Úprava seznamu satelitních programů

Odstraňuje nechtěné satelitní služby uložené v televizoru a mění pořadí satelitních služeb uložených v televizoru.

Auto aktual. programů-satelitní

Umožní televizoru zjišťovat a ukládat nové satelitní služby, jakmile jsou dostupné.

Nastavení modulu CA:

Umožňuje přístup k placeným televizním službám, jakmile získáte modul podmíněného přístupu (CAM) a dekódovací kartu.

Kód PIN modulu CA:

Umožňuje vám zadat kód PIN modulu podmíněného přístupu (CAM) sestávající z 8 číslic, který bude uložen v televizoru.

Smazat seznam programů:

Vymaže seznam programů. Pro vymazání zvolte [Ano].

Nastavení interaktivní aplikace:

Služba interaktivních aplikací nabízí velmi kvalitní digitální text a grafiku, spolu s pokročilými možnostmi. Tuto službu podporují poskytovatelé vysílání.

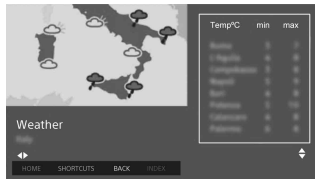

Interaktivní aplikace

Umožňuje sledování programů vybavených interaktivními službami.

Automatické spuštění aplikace

Automatické spuštění aplikací týkajících se vysílání.

Aplikace pro (Prog. [aktuální program])

Povolí službu interaktivních aplikací u aktuálního programu.

Poznámka

- Interaktivní služba je dostupná, pouze pokud ji podporuje poskytovatel vysílání.
- Dostupné možnosti a obsah na obrazovce se liší v závislosti na poskytovateli vysílání.

FM Radio Set-up (pouze pro Rusko a Ukrajinu)

Předvolí až 30 stanic FM rádia, které lze přijímat ve vaší oblasti.

Automatické ladění: Umožňuje vám automaticky naladit a uložit všechny dostupné kanály.

FM Radio Presets: Umožňuje vám postupně ručně naladit a uložit všechny dostupné kanály.

Poznámka

- Abyste mohli tuto funkci aktivovat, spusťte režim FM rádia stisknutím tlačítka Home (Menu) (strana 15), potom přednastavte požadované stanice FM rádia provedením výše uvedených kroků.

Rodičovský zámek

Kód PIN

Nastaví kód PIN pro zablokování kanálů, externích vstupů, internetových služeb a všech nastavení týkajících se ladění kanálů. Zadejte kód PIN sestávající ze čtyř číslic pomocí tlačítek **0-9** na dálkovém ovládacím.

Změnit kód PIN

Tuto možnost zvolte, pokud chcete kód PIN změnit.

Rodičovské hodnocení

Nastaví věkové omezení pro sledování. Abyste mohli sledovat program určený pro vyšší věk, než je uvedený věk, je nutné zadat správný kód PIN.

Nastavení ochrany

Povolí nebo zakáže ochranu operací souvisejících s programy.

Digitální zámek programu

Zamkne digitální kanál tak, aby ho nebylo možné sledovat. Abyste mohli sledovat blokováný kanál, zvolte [Odemknuto].

Satelitní zámek programu

Zamkne satelitní program tak, aby ho nebylo možné sledovat. Abyste mohli sledovat zamknutý program, zvolte [Odemknuto].

Zámek externího vstupu

Zamkne externí vstup tak, aby ho nebylo možné sledovat. Abyste mohli sledovat internetový obsah, zvolte [Odemknuto].

Poznámka

- Zadáni správného kódu PIN pro blokováný kanál nebo externí vstup dočasně deaktivuje funkci [Rodičovský zámek]. Abyste nastavení [Rodičovský zámek] znovu aktivovali, televizor vypněte a znovu zapněte.

Rada

- Pokud jste kód PIN ztratili, viz strana 34.

Zámek přístupu pro nahrané tituly (pouze pro Spojené království)

Nahraný obsah můžete blokovat zobrazením upozornění, které bude pro přístup vyžadovat zadání hesla.

Zámek internetu (kromě modelů KDL-40R45xC, KDL-32R40xC)

Zamkne internetový obsah tak, aby ho nebylo možné sledovat. Abyste mohli sledovat internetový obsah, zvolte [Odemknuto].

Nastavení

Sít (kromě modelů KDL-40R45xC, KDL-32R40xC)

Nastavení sítě: Upraví nastavení stavu sítě.

Priorita IPv6/IPv4: Přepíná mezi protokolem [IPv6] a [IPv4 (doporučeno)].

Poznámka

- Chcete-li použít síť s protokolem [IPv6], zvolte [IPv6] a potom zvolte [Jednoduchý] v nabídce [Nastavit připojení k síti].
- Pokud vyberete protokol IPv6, nelze nastavit HTTP Proxy.
- Pokud vyberete protokol IPv6, některé internetové stránky, aplikace nebo obsah nemusí jít zobrazit.

Zabudovaná Wi-Fi: Mění stav vestavěné bezdrátové sítě LAN na [Zap] nebo [Vyp].

Přepněte nastavení na [Vyp], když nepoužíváte vestavěnou bezdrátovou síť LAN.

Když nastavení přepnete z [Vyp] na [Zap], upravte nastavení v nabídce [Nastavení sítě].

Wi-Fi Direct: Zapne/vypne se, aby umožnil připojení vašeho televizoru k zařízení Wi-Fi Direct jako např. PC, mobilnímu telefonu nebo digitálnímu fotoaparátu.

Nastavení Wi-Fi Direct: Nastaví připojení zařízení Wi-Fi Direct k televizoru pomocí funkce Wi-Fi Direct. Pokud se nemůžete připojit, stiskněte tlačítko **OPTIONS** a zvolte [Manuální].

Název zařízení: Změna názvu televizoru zobrazeného na připojeném zařízení.

Obnovit internetový obsah: Znovu se připojí k internetu pro aktualizaci dostupných služeb internetového obsahu.

Nastavení domácí sítě:

Nastavení zobrazení serveru

Zobrazí seznam připojených serverů. Můžete vybrat server, který se zobrazí v nabídce Home.

Diagnostika serveru

Určí, zda se televizor může připojit ke každému serveru v domácí síti.

Vzdálený start

Tato funkce umožňuje zařízení připojenému v domácí síti zapnout televizor.

Poznámka

- Spotřeba v pohotovostním režimu se zvýší, když je tato funkce nastavena na [Zap].

Renderer

Funkce Renderer

Umožňuje televizoru přehrávat soubory s fotografiemi, hudbou nebo videem uloženými v zařízení (např. v digitálním fotoaparátu), a to ovládním daného zařízení přes síť.

Kontrola přístupu Renderer

Umožňuje přístup z příslušného ovládacího zařízení.

Nastavení Renderer

Upravuje podrobná nastavení nabídky [Nastavení Renderer].

Ochrana soukromí

Vyberte [Povolit] nebo [Deaktivovat] u potvrzení ohledně zásad ochrany osobních údajů. (strana 12)

Nastavení fotorámečku

Režim displeje: Umožňuje vám zvolit režim zobrazení. Viz stranu 15.

Zobrazení hodin: Umožňuje vám zvolit zobrazení hodin.

Poznámka

- Tato možnost je k dispozici, když je [Režim displeje] nastaven na [Obrázek a hodiny] nebo [Hodiny na celou obrazovku].

Audio aplikace: Nastaví jako audio aplikaci [FM Radio], [Hudební] nebo [Vyp].

Výběr obrázku: Zvolte obrázek.

Výběr hudby: Zvolte hudbu.

Nastavení prezentace: Můžete volit mezi zobrazením režimu prezentace a jednoduchým zobrazením.

Nastavení přehrávání hudby: Můžete volit mezi poslechem všech skladeb a jedné skladby.

Doba trvání: Zvolte dobu ([1 hod.], [2hod.], [4 hod.] nebo [24 hod.]), po jejímž uplynutí se televizor automaticky přepne do nouzového režimu.

První den v týdnu: Nastaví jako první den v týdnu kalendáře možnost [Neděle] nebo [Pondělí].

Automatické spuštění USB

Když je k portu USB připojeno zařízení USB, zvolte [Zap], pokud chcete automaticky zobrazovat miniaturu naposledy přehrávané fotografie/hudby/videa.

Hodiny/Časovač

Nastaví časovač a hodiny.

Časovač vypnutí: Nastaví čas v minutách, po který chcete zachovat televizor zapnutý, než se automaticky vypne.

Časovač zapnutí: Zapne televizor z pohotovostního režimu v dobu, kterou nastavíte, a naladí ho na vybraný kanál nebo vstup. Než nastavíte tuto funkci, ujistěte se, že je nastaven správný aktuální čas.

Nastavení hodin: Nastaví aktuální čas a datum. Tuto funkci lze také nastavit v počátečním nastavit.

Auto/Ručně

Vyberte [Ručně] k ručnímu nastavit aktuálního čas.

Automatické nastavení časového pásma

Nastaví, zda bude televizor automaticky volit časové pásmo, ve kterém se nacházíte, nebo ne.

Zap: Automaticky přepíná mezi letním a zimním časem podle kalendáře.

Vyp: Čas se zobrazí podle časového rozdílu nastaveného pomocí volby [Časové pásmo].

Automatické nastavení letního času

Nastaví, zda se bude automaticky přepínat mezi letním a zimním časem.

Datum

Nastavte aktuální datum.

Čas

Nastavte aktuální čas.

Časové pásmo

Umožňuje vám ručně zvolit časové pásmo, ve kterém se nacházíte, pokud není stejné jako výchozí nastavit časového pásma pro vaši zemi/oblast.

Nastavení nahrávání

K registraci a zrušení registrace HDD pro funkci nahrávání.

Automatický start

Spustí proceduru výchozího nastavit. Tato volba umožňuje opakování ladění po přestěhování nebo vyhledávání nových kanálů, které byly spuštěny na vysílači.

Jazyk/Language

Zvolí jazyk, ve kterém se budou zobrazovat nabídky.

Spouštěcí logo

Zvolte [Zap], pokud chcete, aby se po spuštění televizoru zobrazilo logo. Zvolte [Vyp], pokud chcete tuto funkci zakázat.

Indikátor LED

Zvolte [Zap], pokud chcete indikátor LED rozsvítit. Zvolte [Vyp], pokud chcete tuto funkci zakázat.

Nastavení AV

AV předvolby: Přiřadí název vstupu externího zařízení.

Povolit: Zvolte [Auto], aby se názvy zobrazovaly pouze tehdy, je-li zařízení připojeno, nebo [Vždy], aby se zobrazovaly bez ohledu na stav připojení.

Systém barev: Vybere systém barev ([Auto], [PAL], [SECAM], [NTSC3.58], [NTSC4.43], [PAL60]) na základě kompozitního video signálu ze vstupního zdroje.

AV2/Component vstup: Zvolte [Auto], pokud chcete, aby televizor rozpoznával, zda je zařízení připojeno ke komponentnímu video konektoru nebo k video konektoru, a přepínal mezi nimi.

Poznámka

- Nemůžete používat komponentní video konektor a video konektor zároveň.

Reproduktor: Zvolte zvukový výstup z reproduktorů televizoru nebo z externího audio zařízení.

Audio výstup/sluchátka: Nastaví zvukový výstup do sluchátek, externího zvukového systému nebo aktivního subwooferu připojeného k televizoru. Když zvolíte [Audio výstup] nebo [Subwoofer], odpojte sluchátka od televizoru.

Vazba sluchátka/reprod.: Zapíná/vypíná interní reproduktory televizoru, když k televizoru připojíte sluchátka.

Hlasitost sluchátek: Upravuje hlasitost sluchátek.

Poznámka

- Tato možnost není dostupná, když je funkce [Audio výstup/sluchátka] nastavena na [Audio výstup] nebo [Subwoofer].

Audio výstup:

Nastavitelný: Když používáte externí zvukový systém, lze hlasitost zvukového výstupu ovládat pomocí dálkového ovládání televizoru.

Pevný: Audio výstup televizoru je nastaven pevně. Hlasitost (a další nastavení zvuku) zvukového systému se nastavují pomocí ovládání hlasitosti audio přijímače.

Rada

- Tato možnost je dostupná, pouze když je funkce [Audio výstup/sluchátka] nastavena na Audio výstup.

Digitální audio výstup: Nastavuje zvukový signál, který je vyslán připojením kabelu digitálního audio výstupu (optického) nebo kabelu HDMI. Nastavte možnost na [Auto], když připojujete zařízení kompatibilní s Dolby Digital nebo DTS. Nastavte možnost na [PCM], když připojujete zařízení nekompatibilní s Dolby Digital nebo DTS.

Umístění televizoru: Zlepšuje nastavení reproduktorů, když nastavíte na [Stolní stojan] nebo [Zavěš. na stěně] podle umístění televizoru.

Nastavení BRAVIA Sync

Umožňuje televizoru komunikovat se zařízeními, které je kompatibilní s funkcí Ovládání BRAVIA Sync a je připojeno k portům HDMI televizoru. Nezapomeňte, že nastavení komunikace musíte provést i na připojeném zařízení.

Ovládání BRAVIA Sync: Nastaví, zda bude činnost televizoru a připojeného zařízení kompatibilního s funkcí Ovládání BRAVIA Sync propojena, nebo ne. Když nastavíte [Zap], budou k dispozici následující funkce. Pokud připojíte určité zařízení Sony, které je kompatibilní s funkcí Ovládání BRAVIA Sync, použije se toto nastavení na připojené zařízení automaticky.

Automat. vyp. zařízení: Když je tato funkce nastavena na [Zap], připojené zařízení, které je kompatibilní s funkcí Ovládání BRAVIA Sync, se vypne, jakmile televizor přejde do pohotovostního režimu.

Automat. zap. TV: Když je tato funkce nastavena na [Zap], televizor se zapne, jakmile zapnete připojené zařízení, které je kompatibilní s funkcí Ovládání BRAVIA Sync.

Seznam zařízení BRAVIA Sync: Zobrazí seznam připojených zařízení, která jsou kompatibilní s funkcí Ovládání BRAVIA Sync. Zvolte [Povolit], pokud chcete aktualizovat [Seznam zařízení BRAVIA Sync].

Ovládací tlačítka zařízení: Zvolte funkce tlačítek dálkového ovládání televizoru pro ovládání připojeného zařízení.

Žádné

Deaktivuje ovládání pomocí dálkového ovládání televizoru.

Normální

Pro základní operace, jako jsou navigační tlačítka (nahoru, dolů, doleva, doprava apod.).

Tlačítka ladění

Pro základní operace a operace tlačítek souvisejících s kanály, například **PROG +/-** nebo **(0-9)** apod. Toto nastavení je užitečné, když pomocí dálkového ovládání ovládáte tuner nebo set-top-box apod.

Tlačítka nabídky

Pro základní operace a operace tlačítek **HOME/OPTIONS**.

Toto nastavení je užitečné, když pomocí dálkového ovládání volíte nabídky BD přehrávače apod.

Tlačítka nabídky a ladění

Pro základní operace a operace tlačítek souvisejících s kanály a tlačítka **HOME/OPTIONS**.

Poznámka

- Některá zařízení s funkcí [Ovládání BRAVIA Sync] funkci [Ovládací tlačítka zařízení] nepodporují.

Nastavení sítě (pouze modely KDL-40R453C, KDL-32R403C pro Spojené království)

Umožňuje vám nastavit nastavení IP síťového portu televizoru a vytvořit síťové připojení.

Poznámka

- Pro připojení k síti LAN použijte kabel kategorie 5 (není součástí dodávky).
- Tento televizor podporuje doplňkový obsah nebo služby poskytované aplikací MHEG Internet Connected Services. Tento televizor nepodporuje běžné používání internetu (IPTV, webové služby, e-mail atd.).

Zákaznická podpora

Poskytujte informace o modelu televizoru, softwaru a další informace. Pro podrobnosti viz strana 27.



Ekologické

Reset

Resetuje aktuální nastavení EKO na výchozí hodnoty.

Spořič energie

Omezuje spotřebu elektrické energie televizoru úpravou podsvícení. Když zvolíte [Vypnutý obraz], obraz se vypne. Zvuk se nezmění.

Pohotovostní režim TV z důvodu nečinnosti

Vypne televizor poté, co jej po přednastavenou dobu nepoužíváte.

Zákaznická podpora

Název modelu

Zobrazí na televizoru název modelu.

Verze softwaru

Zobrazí na televizoru aktuální verzi softwaru.

Digitální

Zvolte [O systému] pro zobrazení informací o digitálním kanálu na televizoru.

Externí vstupy

Zvolte [Zobrazit AV předvolby] pro zobrazení nebo správu vstupu televizoru.

Kontrola obrazu

Zobrazit zkušební obraz: Umožňuje vám zkontrolovat stav obrazu na obrazovce.

USB aktualizace systému (pouze u modelů KDL-40R45xC, KDL-32R40xC)

Tuto možnost zvolte, chcete-li provést aktualizaci systému.

Aktualizace softwaru (kromě modelů KDL-40R45xC, KDL-32R40xC)

Aktualizuje systém televizoru prostřednictvím USB paměťového zařízení nebo sítě. Aktualizujte volbou [USB] nebo [Sít].

Poznámka

- Aktualizace softwaru přes internet se může lišit v závislosti na modelech televizoru.

Automatické stahování softwaru

Zvolte [Zap] pro automatické stahování softwaru prostřednictvím vysílače signálu nebo sítě. Zvolte [Vyp], pokud chcete tuto funkci zakázat.

Výrobní nastavení

Resetuje všechna nastavení na výrobní nastavení. Po dokončení tohoto procesu se zobrazí obrazovka výchozího nastavení.

Poznámka

- Během této doby (proces trvá přibližně 30 sekund) televizor nevypnejte ani nemačkejte žádná tlačítka.

Inicializovat osobní informace (kromě modelů KDL-40R45xC, KDL-32R40xC)

Můžete vymazat vaše osobní informace uložené v televizoru.

Podpora výrobku

Zobrazí informace o výrobku týkající se televizoru.

Prohlížení fotografií z připojeného zařízení

Schéma připojení

K televizoru lze připojit širokou škálu volitelných zařízení.

Poznámka

- V závislosti na modelu televizoru může připojení USB zařízení s velkou kapacitou ovlivnit ostatní připojená zařízení.

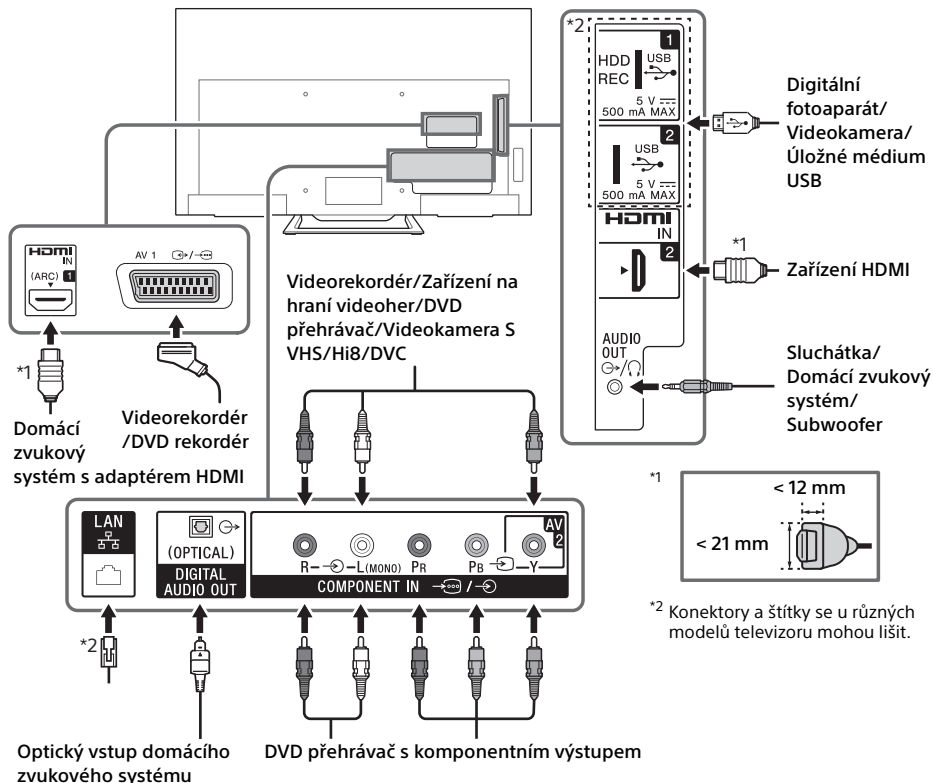

Kvalita obrazu

- Kompozitní AV kabel
- Anténní kabel

- Komponentní kabel

- Kabel HDMI





Videa ve standardním rozlišení (SD) mají obrazový signál s vertikálním rozlišením 480 (NTSC) nebo 576 (PAL/SECAM) řádků.



Videa ve vysokém rozlišení (HD) mají obrazový signál s vertikálním rozlišením 720 nebo 1 080 řádků.

Používání audio a video zařízení

- 1 Zapněte připojené zařízení.
- 2 Stiskněte  pro zobrazení vstupního zdroje.
- 3 Stiskněte , potom stiskněte  pro výběr požadovaného vstupního zdroje. Výraznější položka bude zvolena, pokud uvěříte 5 sekund bez jakékoli operace.

Poznámka

- Když připojujete digitální zvukový systém nekompatibilní s technologií Audio Return Channel (ARC) pomocí kabelu HDMI, musíte připojit optický audio kabel ke konektoru DIGITAL AUDIO OUT (OPTICAL), abyste mohli vysílat digitální zvuk.
- Když připojujete kabel HDMI, použijte vysokorychlostní kabel HDMI s logem typu kabelu (doporučený kabel SONY).
- Když připojujete monofonní vybavení, připojte audio kabel ke konektoru L (mono).

Používání zařízení BRAVIA Sync

Když k televizoru připojíte zařízení kompatibilní s funkcí BRAVIA Sync, můžete je ovládat společně.



Nezapomeňte dopředu provést požadovaná nastavení. Nastavení Ovládání BRAVIA Sync je třeba nastavit na televizoru i na připojeném zařízení. Pro informace o nastaveních na straně televizoru viz [Nastavení BRAVIA Sync] (strana 26). Informace o nastaveních na straně připojeného zařízení naleznete v návodu k obsluze připojeného zařízení.

Používání funkce Zrcadlení obrazovky

(kromě modelů KDL-40R45xC, KDL-32R40xC)

Zrcadlení obrazovky zobrazuje obrazovku kompatibilního zařízení (např. smartphonu) na velké obrazovce televizoru prostřednictvím technologie Miracast.

K používání této funkce není zapotřebí bezdrátový router (ani přístupový bod).

- 1 Stiskněte tlačítko  / , potom zvolte [Zrcadlení obrazovky] pomocí tlačítek .

- 2 Připojte se k televizoru pomocí zařízení kompatibilního s funkcí Zrcadlení obrazovky. Jakmile budete připojeni, obrazovka se zobrazí na zařízení a také na televizoru. Podrobnosti naleznete v návodu k použití zařízení.

Zobrazení seznamu připojených zařízení/ zrušení registrace zařízení

Když je zobrazena pohotovostní obrazovka funkce Zrcadlení obrazovky, stiskněte tlačítko **OPTIONS**, potom zvolte [Zobrazit seznam zařízení / smazat].

Chcete-li zrušit registraci zařízení, zvolte zařízení v seznamu, potom stiskněte . Potom zvolte [Ano] v potvrzovací zprávě.

Zobrazení oznamování registrace při pokusu o připojení zařízení k televizoru

Aktivací této funkce lze předcházet připojení nevyžádaného zařízení.

Když je zobrazena pohotovostní obrazovka funkce Zrcadlení obrazovky, stiskněte tlačítko **OPTIONS**, potom zvolte [Oznamování registrace] → [Zap].

Mějte na paměti, že když odmítnete požadavek na registraci zařízení, nebudete moci toto zařízení připojit, pokud je nevymažete ze seznamu zařízení.

Změna nastavení pásma (pro odborníky)

Když je zobrazena pohotovostní obrazovka funkce Zrcadlení obrazovky, stiskněte tlačítko **OPTIONS**, potom zvolte [Nastavení pásma].

Poznámka

- Připojovaná zařízení musí odpovídat následujícímu:
 - Zařízení kompatibilní s funkcí Zrcadlení obrazovky: připojení 2,4 GHz (5 GHz není podporováno).
- Informace o podporovaném bezdrátovém pásmu zařízení naleznete v návodu k použití příslušného zařízení.

Montáž televizoru na zeď

Tento návod k použití televizoru popisuje pouze kroky přípravy montáže televizoru před její samotnou montáží na zeď.

Pro zákazníky:

Společnost Sony za účelem ochrany produktu a z důvodů bezpečnosti důrazně doporučuje, aby instalaci televizoru provedl prodejce Sony nebo autorizovaný dodavatel. Nepokoušejte se o jeho instalaci sami.

Pro prodejce a dodavatele Sony:

Během instalace, pravidelné údržby a prohlídek výrobku důsledně dbejte na bezpečnost.

Instalace tohoto produktu vyžaduje dostatečné zkušenosti, zejména pak pro posouzení, zda zeď unese váhu televizoru. Připevnění tohoto produktu na zeď byste měli svěřit prodejcům Sony nebo autorizovaným dodavatelům a během instalace věnovat patřičnou pozornost bezpečnosti. Společnost Sony nenesе žádnou odpovědnost za poškození nebo zranění způsobené nesprávnou manipulací nebo instalací.

K montáži televizoru na zeď použijte nástěnný držák SU-WL450 (není součástí dodávky). Při montáži nástěnného držáku také nahlédněte do Návodu k použití a do Instalační příručky dodané s nástěnným držákem.



Pokyny pro montáž vašeho modelu televizoru na nástěnný držák najdete na této webové adrese: www.sony.eu/tv/wall-mount-bracket-manual

Řešení problémů

Když LED kontrolka bliká červeně, spočítejte, kolikrát blikne (interval blikání je tři sekundy).

Pokud LED kontrolka bliká červeně, resetujte televizor tak, že od něj na 2 minuty odpojíte napájecí kabel, potom televizor znovu zapnete. Pokud problém přetrvává, obraťte se na svého prodejce nebo na servisní centrum Sony a uveďte, kolikrát LED kontrolka červeně blikla (interval blikání je tři sekundy). Vypněte televizor stisknutím tlačítka I/⏻ na televizoru, odpojte napájecí kabel a informujte svého prodejce nebo servisní centrum Sony.

Když LED kontrolka neblinká, zkontrolujte následující položky.

Pokud problém přetrvává, nechte televizor opravit kvalifikovanými pracovníky servisu.

Obraz

Není obraz (tmavá obrazovka) a neozývá se zvuk

- Zkontrolujte připojení antény/kabelu.
- Připojte televizor k síťové zásuvce a stiskněte I/⏻ na televizoru nebo na dálkovém ovládacím.

Na obrazovce se nezobrazuje obraz ani informace nabídky ze zařízení připojeného ke vstupnímu konektoru videa

- Stiskněte  pro zobrazení seznamu připojených zařízení, potom zvolte požadovaný vstup.
- Zkontrolujte připojení mezi volitelným zařízením a televizorem.

Zdvojení obrazu nebo duchové

- Zkontrolujte připojení, umístění nebo směr antény/kabelu.

Na obrazovce se zobrazuje pouze šum

- Zkontrolujte, zda není anténa rozbitá nebo ohnutá.
- Zkontrolujte, zda anténa nedosáhla konce své životnosti (od tří do pěti let při normálním používání, jeden až dva roky u moře).

Zkreslený obraz (tečkované čáry nebo pruhy)

- Udržujte televizor v dostatečné vzdálenosti od zdrojů elektrického šumu, jako jsou automobily, motocykly, vysoušeče vlasů a další zařízení.
- Při instalaci volitelných zařízení ponechte mezi volitelným zařízením a televizorem určitý prostor.
- Zkontrolujte připojení antény/kabelu.
- Kabel antény udržujte dále od ostatních připojovacích kabelů.

Obraz nebo zvuk při sledování televizního kanálu šumí

- Upravte [AFT] (Automatické jemné ladění) pro dosažení lepšího příjmu obrazu.

Na obrazovce se objevují malé černé a/nebo světlé body

- Obraz obrazové jednotky se skládá z pixelů. Malé černé a/nebo světlé body (pixely) na obrazovce neznamenají poruchu.



Obrysy obrazu jsou zkreslené

- Změňte aktuální nastavení [Filmový režim] na jiné nastavení (strana 19).

Programy jsou bez barev

- Zvolte [Reset] (strana 19).

Při sledování signálu z konektorů Y, Pb, Pr / se nezobrazují barvy nebo jsou barvy nevyvážené

- Zkontrolujte připojení konektorů Y, Pb, Pr  /  a zkontrolujte, zda jsou jednotlivé konektory do příslušných konektorů zcela zastrčeny.

Na obrazovce se neobjevuje obraz z připojeného zařízení

- Zapněte připojené zařízení.
- Zkontrolujte připojení kabelu.
- Stiskněte  pro zobrazení seznamu připojených zařízení, potom zvolte požadovaný vstup.
- Do digitálního fotoaparátu správně vložte paměťovou kartu nebo jiné úložné zařízení.
- V digitálním fotoaparátu použijte paměťovou kartu nebo jiné úložné zařízení, které bylo naformátováno v souladu s návodem k použití digitálního fotoaparátu.
- Fungování není zaručeno pro všechna USB zařízení. Fungování se také může lišit v závislosti na funkcích USB zařízení a na přehrávaném videu.

Připojené zařízení nelze zvolit v nabídce nebo nelze přepnout vstup

- Zkontrolujte připojení kabelu.

Zvuk

Neožývá se zvuk, ale obraz je kvalitní

- Stiskněte \triangleleft +/- nebo \otimes (Ztlumení).
- Zkontrolujte, zda je volba [Reproduktor] v nabídce [Nastavení AV] nastavena na [TV reproduktory] (strana 25).
- Zkontrolujte, zda je do televizoru zapojen konektor sluchátek.

Neožývá se zvuk nebo zvuk šumí

- Zkontrolujte, zda je nastavení systému televizoru správné (strana 20).

Kanály

Požadovaný kanál nelze zvolit

- Přepněte mezi digitálním a analogovým režimem a vyberte požadovaný digitální/analogový kanál.

Některé kanály jsou prázdné

- Kanál je určen pouze pro kódované/předplatitelské služby. Předplatte si placenou televizní službu.
- Kanál se využívá jen pro data (bez obrazu a zvuku).
- Kontaktujte poskytovatele vysílání pro podrobnosti k vysílání.

Satelitní služby se nezobrazují

- Kontaktujte místního dodavatele a zjistěte, zda je ve vaší oblasti k dispozici digitální vysílání.
- Použijte anténu s vyšší citlivostí.

Sít

* Během nahrávání nelze použít službu VOD.

Jaký druh zařízení lze připojit pro využití funkce zrcadlení obrazovky?

- Lze připojit zařízení Sony kompatibilní s funkcí zrcadlení obrazovky (Xperia).

Obraz nebo zvuk občas vypadává

- Zařízení vysílající rádiové vlny, jako např. jiná bezdrátová zařízení LAN nebo mikrovlnné trouby, mohou interferovat s funkcí zrcadlení obrazovky, která využívá bezdrátovou síť LAN. Udržujte televizor nebo zařízení Sony kompatibilní s funkcí zrcadlení obrazovky (Xperia) mimo dosah těchto zařízení, anebo je vypněte, je-li to možné.

- Rychlost komunikace se může měnit na základě vzdálenosti nebo překážek mezi zařízeními, konfigurace zařízení, podmínek přenosu rádiových vln, zatížení linky nebo typu používaného zařízení. Komunikace může vypadnout v důsledku podmínek přenosu rádiových vln.

Určitý placený obsah nelze přehrát

- Zdrojové zařízení musí být kompatibilní se systémem HDCP (High-bandwidth Digital Content Protection) 2.0/2.1. Některý placený obsah nemusí jít zobrazit přes nekompatibilní zdrojové zařízení.

Aplikace jsou nepřístupné

- Zkontrolujte správnost připojení kabelu LAN nebo napájecího kabelu routeru/modemu*.
- * Váš router/modem musí mít nejprve nastaveno připojení k internetu. Údaje k nastavení routeru/modemu vám sdělí váš poskytovatel internetového připojení.
- Zkuste aplikace použít později. Server poskytovatele obsahu aplikací může být mimo provoz.

Kvalita streamování videa je někdy velmi nízká při použití bezdrátového připojení LAN

- Kvalita bezdrátového síťového připojení se liší na základě vzdálenosti nebo překážek (např. stěn) mezi televizorem a bezdrátovým routerem (přístupovým bodem), interferencí okolního prostředí a kvality bezdrátového routeru (přístupového bodu).

Připojení bezdrátové sítě LAN vypadává nebo stav příjmu rádiového signálu je špatný

- Zkontrolujte umístění televizoru a bezdrátového routeru (přístupového bodu). Stav signálu mohou ovlivňovat následující faktory.
 - Ostatní bezdrátová zařízení umístěná v blízkosti, např. mikrovlnky, zářivková světla apod.
 - Mezi bezdrátovým routerem (přístupovým bodem) a televizorem jsou podlahy nebo stěny.
- Pokud problém přetrvává i po kontrole výše uvedených položek, zkuste televizor připojit pomocí pevné sítě LAN.

Špatný obraz internetového videa

- Kvalita závisí na originálním videu, které dodává poskytovatel internetového obsahu, a na šířce pásma vašeho připojení.

Některé internetové obsahy zobrazují méně detailů, zejména během rychlých pohybů nebo tmavých scén

- Kvalita videa a velikost obrazu závisejí na velikosti šířky pásma a přenosu od poskytovatelů obsahu.

Kvalitní obraz internetového obsahu, ale bez zvuku

- Kvalita závisí na originálním obsahu, který dodává poskytovatel internetového obsahu, a na šířce pásma vašeho připojení.
- Vzhledem k charakteru internetového videa nemusí být všechna videa obsahovat zvuk.

Televizor se nemůže připojit k serveru

- Zkontrolujte kabel LAN nebo připojení k serveru a televizoru.
- Zkontrolujte, zda je na televizoru správně nakonfigurovaná vaše síť.

Zobrazí se zpráva, že televizor se nemůže připojit k vaší síti

- Zkontrolujte aktuální nastavení sítě. Stiskněte **HOME** a potom zvolte [Nastavení] → [Systémová nastavení] → [Nastavení] → [Síť] → [Nastavení sítě] → [Zobrazit nastavení a stav sítě]. Pokud jsou všechna nastavení vaší sítě „-“, váš server nemusí být správně připojen. Zkontrolujte údaje o připojení uvedené v pokynech k vašemu síťovému připojení a/nebo serveru.
- Znovu nakonfigurujte nastavení sítě.
- Pokud je kabel LAN připojen k aktivnímu serveru a televizor získal IP adresu, zkontrolujte připojení a nastavení vašeho mediálního serveru DLNA Certified™.

Poznámka

- Vaši IP adresu zobrazíte volbou položky [Zobrazit nastavení a stav sítě].

Nelze se dostat na mediální server s certifikací DLNA Certified™, přestože je tento server uveden pod položkou [Média] v nabídce Home

- Zkontrolujte síťový kabel/spojení nebo spojení s vaším serverem. Televizor mohl ztratit spojení se serverem.
- Zkontrolujte [Diagnostika serveru] a přesvědčte se, že váš mediální server řádně komunikuje s televizorem. Stiskněte tlačítko **HOME** a potom zvolte [Nastavení] → [Systémová nastavení] → [Nastavení] → [Síť] → [Nastavení domácí sítě] → [Diagnostika serveru].

Když používáte funkci Renderer, nelze přehrát hudební soubory

- Některé aplikace zobrazují soubor fotografie předinstalovaný v počítači současně s přehráváním hudby, když se používá funkce Renderer. V závislosti na předinstalovaném souboru fotografie nemusí být možné přehrávání hudby. To lze ale vyřešit změnou souboru fotografie.

Nemůžete se připojit k internetu

- Zkontrolujte správnost připojení kabelu LAN nebo napájecího kabelu routeru/modemu*.
- * Váš router/modem musí mít nejprve nastaveno připojení k internetu. Údaje k nastavení routeru/modemu vám sdělí váš poskytovatel internetového připojení.

Nemáte přihlašovací ID k účtu YouTube

- Pokud nemáte ID a heslo k účtu YouTube, zaregistrujte se na níže uvedené adrese. <http://www.google.com/device> (ID a heslo k účtu YouTube si můžete zaregistrovat i na počítači.)
Po registraci vašich přihlašovacích údajů můžete aplikaci začít ihned používat.

Obecně

Televizor se automaticky vypíná (televizor přechází do pohotovostního režimu)

- Zkontrolujte, zda je aktivována volba [Časovač vypnutí] (strana 24).
- Zkontrolujte, zda je aktivována volba [Doba trvání] pomocí volby [Časovač zapnutí] (strana 24) nebo [Nastavení fotorámečku] (strana 24).
- Zkontrolujte, zda je aktivována volba [Pohotovostní režim TV z důvodu nečinnosti] (strana 27).

Některé vstupní zdroje nelze zvolit

- Zvolte [AV předvolby], potom zvolte pro vstupní zdroj možnost [Vždy] (strana 25).

Dálkové ovládání nefunguje

- Vyměňte baterie.

Zařízení HDMI se neobjevuje v seznamu [Seznam zařízení BRAVIA Sync]

- Zkontrolujte, zda je dané zařízení kompatibilní s funkcí Ovládání BRAVIA Sync.

Nelze zvolit [Vyp] v [Ovládání BRAVIA Sync]

- Pokud jste připojili zvukový systém, který je kompatibilní s funkcí Ovládání BRAVIA Sync, nemůžete v této nabídce zvolit možnost [Vyp]. Chcete-li změnit audio výstup na reproduktory televizoru, zvolte [TV reproduktory] v nabídce [Reproduktor] (strana 25).

Zapomněl/a jsem heslo k funkci [Rodičovský zámek]

- Stiskněte **HOME** a zvolte [Nastavení] → [Systémová nastavení] → [Rodičovský zámek] → [Kód PIN], potom jako kód PIN zadejte 9999 (kód PIN 9999 bude přijat vždy).

Na obrazovce se objevuje režim zobrazení v prodejně nebo propagační logo

- Na dálkovém ovládání stiskněte tlačítko  **RETURN**, potom stiskněte **HOME** a zvolte [Nastavení] → [Systémová nastavení] → [Nastavení] → [Automatický start]. Nezapomeňte zvolit [Domov] v nabídce [Umístění].

Specifikace

Systém

Systém panelu

Panel LCD (displej s kapalnými krystaly),
podsvícení LED

Televizní systém

Analogový: V závislosti na volbě země/oblasti:

B/G, D/K, L, I

Digitální: DVB-T/DVB-C

DVB-T2*1

Satelit*1: DVB-S/DVB-S2

Systém barev/videa

Analogový: PAL, SECAM, NTSC3.58, NTSC4.43

Digitální: MPEG-2 MP@ML/HL, H.264/MPEG-4

AVC HP@L4.0, MP@L4.0

Výběr kanálů

Analogový: UHF/VHF/kabel, v závislosti na volbě země/oblasti.

Digitální: UHF/VHF/kabel, v závislosti na volbě země/oblasti.

Satelit*1: mezifrekvenční kmitočet 950-2 150 MHz

Zvukový výstup (pouze pro zdroj napájení 19,5 V)

5 W + 5 W

Bezdrátová technologie

Protokol IEEE802.11b/g/n

(kromě modelů KDL-40R45xC, KDL-32R40xC)

Vstupní/Výstupní konektory

Anténa/kabel

75 ohmový externí konektor pro VHF/UHF

Satelitní anténa*1

Vnější konektor typu F, IEC169-24, 75 ohmový.

DiSEqC 1.0, LNB 13 V/18 V a tón 22 kHz, Distribuce signálu jedním kabelem EN50494.

/ AV1

21 pinový konektor typu scart (standard CENELEC) včetně audio/video vstupu, vstupu RGB a televizního audio/video výstupu.

COMPONENT IN / AV2

COMPONENT IN

Podporované formáty: 1080p(50, 60 Hz),
1080i(50, 60 Hz), 720p(50, 60 Hz), 576p, 576i,
480p, 480i

Y: 1 Vp-p, 75 ohmů, 0,3 V negativní
synchronizace

Pb: 0,7 Vp-p, 75 ohmů

Pr: 0,7 Vp-p, 75 ohmů

Video vstup (phono konektor)

COMPONENT IN / AV2

Audio vstup (phono konektory)

HDMI IN 1 (ARC), HDMI IN 2

Video HDMI: 1080p (30, 50, 60 Hz), 1080/24p, 1080i (50, 60 Hz), 720p (30, 50, 60 Hz), 720/24p, 576p, 576i, 480p, 480i

PC vstup:

(Rozlišení, horizontální frekvence, vertikální frekvence)

Pro KDL-48R55xC / 40R55xC / 40R45xC

640 × 480, 31,5 kHz, 60 Hz

800 × 600, 37,9 kHz, 60 Hz

1 024 × 768, 48,4 kHz, 60 Hz

1 280 × 768, 47,4 kHz, 60 Hz

1 280 × 768, 47,8 kHz, 60 Hz

1 360 × 768, 47,7 kHz, 60 Hz

1 280 × 1 024, 64,0 kHz, 60 Hz

* 1 920 × 1 080, 67,5 kHz, 60 Hz

* Při použití se vstupem HDMI bude časování 1080p považováno za časování videa a ne počítačové časování.

Pro KDL-32R50xC / 32R40xC

640 × 480, 31,5 kHz, 60 Hz

800 × 600, 37,9 kHz, 60 Hz

1 024 × 768, 48,4 kHz, 60 Hz

1 280 × 768, 47,4 kHz, 60 Hz

1 280 × 768, 47,8 kHz, 60 Hz

1 360 × 768, 47,7 kHz, 60 Hz

Audio: Dvoukanalový lineární PCM: 32, 44,1 a

48 kHz, 16, 20 a 24 bitový, Dolby Digital

ARC (Audio Return Channel) (pouze HDMI IN 1)

↻ DIGITAL AUDIO OUT (OPTICAL)

Digitální optický konektor typu jack

(Dvoukanalový lineární PCM, Dolby Digital, DTS)

↻ AUDIO OUT /  (stereofonní minikonektor)

Sluchátka, zvukový výstup, subwoofer

⚡ (pouze u modelů KDL-40R45xC / 32R40xC)



Port USB

⚡ 1 (HDD REC), ⚡ 2 (kromě modelů KDL-40R45xC / 32R40xC)

Port USB



Štěrbina CAM (modul podmíněného přístupu)

DC IN 19.5 V  

Vstup napájecího adaptéru

 LAN (V závislosti na volbě země/oblasti)

Konektor 10BASE-T/100BASE-TX (V závislosti na

operačním prostředí sítě se rychlost připojení

může lišit. Komunikační rychlost a kvalita

komunikace 10BASE-T/100BASE-TX není pro tento televizor zaručena.)

Ostatní

Volitelné příslušenství

Nástěnný držák: SU-WL450

Provozní teplota

0 °C – 40 °C

Provozní vlhkost

Relativní vlhkost 10 % – 80 % (bez kondenzace)

Napájení a ostatní

Požadavky na napájení

19,5 V DC s napájecím adaptérem

Jmenovité napětí: Vstup 220 V - 240 V AC, 50 Hz

Třída energetické účinnosti

KDL-48R55xC: A++

KDL-40R55xC: A+

KDL-40R45xC: A+

KDL-32R50xC: A+

KDL-32R40xC: A+

Velikost obrazovky (měřeno diagonálně) (přibl.)

KDL-48R55xC: 48 palců / 120,9 cm

KDL-40R55xC / 40R45xC: 40 palců / 101,6 cm

KDL-32R50xC / 32R40xC: 32 palců / 80,0 cm

Spotřeba energie

V režimu [Standardní]

KDL-48R55xC: 46 W

KDL-40R55xC: 43 W

KDL-40R45xC: 45 W

KDL-32R50xC: 31 W

KDL-32R40xC: 31 W

V režimu [Živý]

KDL-48R55xC: 85 W

KDL-48R553C: 74 W

KDL-48R550C: 74 W

KDL-40R555C: 71 W

KDL-40R553C: 58 W

KDL-40R550C: 58 W

KDL-40R455C: 63 W

KDL-40R453C: 50 W

KDL-40R450C: 50 W

KDL-32R505C: 59 W

KDL-32R503C: 45,8 W

KDL-32R500C: 45,8 W

KDL-32R405C: 58 W

KDL-32R403C: 45 W

KDL-32R400C: 45 W

Průměrná roční spotřeba elektrické energie*2

KDL-48R55xC: 67 kWh

KDL-40R55xC: 63 kWh

KDL-40R45xC: 66 kWh

KDL-32R50xC: 45 kWh

KDL-32R40xC: 45 kWh

Spotřeba elektrické energie v pohotovostním režimu*3

KDL-48R55xC: 0,5 W
KDL-40R55xC: 0,5 W
KDL-40R45xC: 0,5 W
KDL-32R50xC: 0,5 W
KDL-32R40xC: 0,5 W

Rozlišení obrazu

KDL-48R55xC / 40R55xC / 40R45xC: 1 920 bodů (Vodorovně) × 1 080 řádků (svisle)
KDL-32R50xC / 32R40xC: 1 366 bodů (Vodorovně) × 768 řádků (svisle)

Rozměry (Přibl.) (š × v × h)

se stolním stojanem

KDL-48R55xC: 108,9 × 67,2 × 20,1 cm
KDL-40R55xC / 40R45xC: 92,4 × 58,0 × 16,6 cm
KDL-32R50xC / 32R40xC: 73,8 × 47,0 × 15,1 cm

bez stolního stojanu

KDL-48R55xC: 108,9 × 63,8 × 6,5 cm
KDL-40R55xC / 40R45xC: 92,4 × 54,6 × 6,5 cm
KDL-32R50xC / 32R40xC: 73,8 × 44,1 × 6,5 cm

Hmotnost (Přibl.)

se stolním stojanem

KDL-48R55xC: 11,0 kg
KDL-40R55xC / 40R45xC: 8,7 kg
KDL-32R50xC / 32R40xC: 6,3 kg

bez stolního stojanu

KDL-48R55xC: 10,4 kg
KDL-40R55xC / 40R45xC: 8,1 kg
KDL-32R50xC / 32R40xC: 5,8 kg

*1 Ne všechny televizory jsou vybaveny technologií DVB-T2 nebo DVB-S/S2 či konektorem satelitní antény.

*2 Spotřeba energie za rok spočítaná na základě spotřeby televizoru zapnutého 4 hodiny denně po dobu 365 dní. Skutečná spotřeba energie bude záviset na způsobu používání televizoru.

*3 Udané spotřeby energie v pohotovostním režimu je dosaženo po dokončení nezbytných vnitřních procesů televizoru.

Poznámka

- Dostupnost volitelného příslušenství závisí na zemi/oblasti/modelu televizoru/zásobách.
- Náhražku karty ze slotu CAM (modul podmíněného přístupu) vyjměte pouze tehdy, chcete-li do slotu CAM vložit kartu Smart.
- Vzhled a specifikace se mohou měnit bez upozornění.

Poznámky k funkcím digitální televize

- Všechny funkce související s digitální televizí (**DVB**) budou fungovat pouze v zemích nebo oblastech, ve kterých jsou šířeny signály digitálního pozemního vysílání DVB-T/DVB-T2* (MPEG-2 a H.264/MPEG-4 AVC), nebo kde je přístup ke kompatibilní kabelové službě DVB-C (MPEG-2 a H.264/MPEG-4 AVC). Ověřte si laskavě u svého místního prodejce, zda v místě, kde žijete, lze přijímat signál DVB-T/DVB-T2*, nebo se zeptejte svého poskytovatele kabelového vysílání, zda je jeho kabelová služba DVB-C vhodná k použití s tímto televizorem.
- Poskytovatel kabelového vysílání může za takové služby vyžadovat dodatečné poplatky nebo souhlas se svými smluvními podmínkami.
- Přestože televizor splňuje specifikace DVB-T/DVB-T2* a DVB-C, nelze zaručit kompatibilitu s budoucím pozemním DVB-T/DVB-T2* a kabelovým DVB-C digitálním vysíláním.
- Některé funkce digitální televize nemusí být v některých zemích/oblastech k dispozici a kabelový režim DVB-C nemusí s některými poskytovateli fungovat správně.

* Všechny televizory nejsou vybaveny technologií digitálního vysílání videa DVB-T2* 2. generace.

Informace o ochranných známkách

- Výrazy HDMI a HDMI High-Definition Multimedia Interface a logo HDMI jsou ochranné známky nebo registrované ochranné známky společnosti HDMI Licensing LLC ve Spojených státech a v dalších zemích.
- Vyrobeno na základě licence od společnosti Dolby Laboratories. Dolby a symbol dvojitého písmene D jsou ochranné známky společnosti Dolby Laboratories.
- „BRAVIA“ a BRAVIA jsou ochranné známky společnosti Sony Corporation.
- „Blu-ray Disc“, „Blu-ray“ a logo „Blu-ray Disc“ jsou ochranné známky společnosti Blu-ray Disc Association.

- Informace o patentech DTS naleznete na <http://patents.dts.com>. Vyrobeno na základě licence od společnosti DTS, Inc. DTS, Symbol a DTS společně se Symbolem jsou registrované ochranné známky a DTS 2.0+ Digital Out je ochranná známka společnosti DTS, Inc. © DTS, Inc. Všechna práva vyhrazena.
 - TUXERA je zapsaná ochranná známka společnosti Tuxera Inc. v USA a dalších zemích.
 - Windows Media je buď zapsaná ochranná známka nebo ochranná známka Microsoft Corporation v USA popř. jiných zemích.
 - Tento produkt obsahuje technologii, která podléhá určitým právům duševního vlastnictví společnosti Microsoft. Použití nebo šíření této technologie mimo produkt bez příslušného povolení společnosti Microsoft je zakázáno.
- Kromě modelů KDL-40R45xC, KDL-32R40xC
- Opera® Devices SDK from Opera Software ASA. Copyright 1995-2014 Opera Software ASA. All rights reserved.
 - Wi-Fi, Wi-Fi Direct, Miracast a Wi-Fi Protected Setup jsou ochranné známky nebo registrované ochranné známky společnosti Wi-Fi Alliance.

Pouze pro satelitní modely:

- DiSEqC™ je ochranná známka společnosti EUTELSAT.
Tento televizor podporuje DiSEqC 1.0. Tento televizor není určen k ovládání motorizovaných antén.



(kromě modelů KDL-40R45xC, KDL-32R40xC)



Obsah

DÔLEŽITÉ UPOZORNENIE	3
Informácie o bezpečnosti	3
Preventívne pokyny	5

Súčasti a ovládacie prvky

Televízny prijímač	7
Dialkový ovládač	8

Pripojenie televízneho prijímača k internetu

Nastavenie pripojenia k internetu	10
Typ 1: Zabezpečená sieť so zabezpečením Wi-Fi Protected Setup™ (WPS)	10
Typ 2: Zabezpečená sieť bez zabezpečenia Wi-Fi Protected Setup™ (WPS)	11
Typ 3: Nezabezpečená sieť s ľubovoľným typom bezdrôtového smerovača LAN	11
Typ 4: Nastavenie drôtovej siete	11
Príprava drôtovej siete	12
Zobrazenie stavu siete	12
Ak sa nedokážete pripojiť k internetu ..	12
Ochrana osobn. údajov	13

Sledovanie televízneho prijímača

Zmena štýlu zobrazenia	14
Zmena formátu obrazovky	14
Nastavenie výberu scény	14

Používanie hlavnej ponuky

Internetový obsah	15
Zoznam digit. Programov	16
Digitálna EPG	16
Aplikácie	16
Používanie televízneho prijímača ako fotorámika	16
Počúvanie FM rádia (len pre Rusko alebo Ukrajinu)	17
Zdieľanie fotografií Plus	18
Nahrávania	18
Médium	19
Prehrávanie fotografií/hudby/video cez rozhranie USB	19
Domáca sieť	20
Pripojenie k domácej sieti	20
Renderer	20
Nastavenia zobrazenia mediálnych serverov	21
Nastavenia	21
Nastavenia systému	21
Zákaznícka podpora	30

Prezeranie obrázkov z pripojených zariadení

Schéma pripojenia	31
Používanie audio a video zariadenia ..	32
Používanie funkcie zrkadlenia obrazovky	32
Montáž TV prijímača na stenu	34

Ďalšie informácie

Riešenie problémov	35
Obraz	35
Zvuk	36
Kanály	36
Sieť	36
Všeobecné	37
Špecifikácie	38

Úvod

Ďakujeme vám, že ste si vybrali tento výrobok značky Sony. Pred uvedením tohto televízneho prijímača do činnosti si pozorne prečítajte tento návod a odložte si ho pre prípad budúcej potreby.

Poznámka

- Písmeno „x“, ktoré je zobrazené v názve modelu, zodpovedá jednej z číslíc týkajúcich sa dizajnu, farby alebo systému televízneho vysielača.
- Pred uvedením tohto TV prijímača do činnosti si prečítajte časť „Informácie o bezpečnosti“ (strana 3).
- Obrázky a ilustrácie použité v Úvodnej príručke a v tomto návode slúžia len na referenčné účely a môžu sa líšiť od vzhľadu skutočného produktu.

Umiestnenie identifikačného štítku

Štítky s číslom modelu televízneho prijímača, dátumom výroby (rok/mesiac) a s údajmi o napájacom zdroji sa nachádzajú na zadnej strane televízneho prijímača alebo na balení. Informačné štítky s číslom modelu a sériovým číslom sieťového adaptéra sú umiestnené na jeho spodnej strane.

VÝSTRAHA

SVIEČKY A INÝ
OTVORENÝ PLAMEŇ
DRŽTE VŽDY V DOSTATOČNEJ
VZDIALENOSTI OD TOHTO
VÝROBKU, ABY STE PREDIŠLI
ŠÍRENIEU OHŇA.



DŮLEŽITÉ UPOZORNENIE

Tento výrobok je vyrobený priamo alebo v mene Sony Corporation, 1-7-1 Konan Minato-ku, Tokyo, 108-0075 Japonsko. Otázky či výrobok vyhovuje požiadavkám podľa legislatívy Európskej únie treba adresovať na autorizovaného zástupcu Sony Deutschland GmbH, Hedelfinger Strasse 61, 70327 Stuttgart, Nemecko. V akýchkoľvek servisných alebo záručných záležitostiach prosím kontaktujte adresy uvedené v separátnych servisných alebo záručných dokumentoch.

Poznámka k bezdrôtovému signálu

Spoločnosť Sony Corporation týmto vyhlasuje, že toto zariadenie spĺňa základné požiadavky a všetky príslušné ustanovenia Smernice 1999/5/ES. Podrobnosti získate na nasledovnej webovej adrese: <http://www.compliance.sony.de/>



Informácie o bezpečnosti

VAROVANIE

Batérie nesmú byť vystavené nadmernému teplu, napríklad slnečnému svetlu, ohňu a podobne.

Inštalácia/Nastavenie

Televízny prijímač nainštalujte a používajte v súlade s dolu uvedenými pokynmi, aby ste predišli vzniku rizika požiaru, úderu elektrického prúdu, poškodeniam alebo úrazom.

Inštalácia

- Televízny prijímač treba nainštalovať v blízkosti ľahko dostupnej elektrickej zásuvky.
- Umiestnite televízny prijímač na stabilný rovný povrch, aby nepadol a nespôsobil zranenie alebo aby sa nepoškodil televízny prijímač.
- Televízny prijímač nainštalujte tak, aby stolový stojan televízneho prijímača neprečnieval mimo TV stojana (nedodáva sa).

Ak stolový stojan prečnieva mimo TV stojana, televízny prijímač sa môže prevrhnúť, spadnúť a spôsobiť zranenie osôb alebo sa môže televízny prijímač poškodiť.

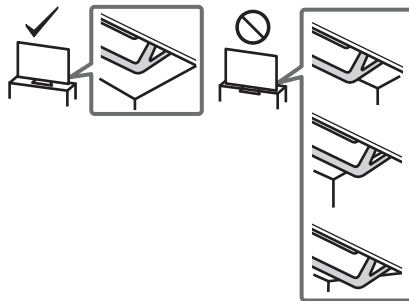

- Inštaláciu na stenu môže uskutočňovať iba kvalifikovaný pracovník servisu.
- Z bezpečnostných dôvodov rozhodne odporúčame používať príslušenstvo značky Sony, ako napr.:
Montážna konzola na stenu – SU-WL450
- Dbajte na to, aby ste použili skrutky dodané s montážnou konzolou na stenu, keď montážne háky pripevňujete k televízoru. Dodané skrutky sú navrhnuté tak, ako sa to uvádza na ilustrácii, keď sa meria od pripevňovacej plochy montážneho háku.

Priemer a dĺžka skrutky závisia od modelu konzoly na montáž na stenu.

Použitie iných ako dodávaných skrutiek môže mať za následok vnútorné poškodenie televízneho prijímača, alebo spôsobiť jeho pád atď.

8 - 12 mm

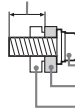

Skrutka (dodávaná s konzolou na montáž na stenu)

Montážny hák

Pripevnenie háku na zadnú stenu televízneho prijímača

Preprava

- Pred premiestňovaním televízneho prijímača odpojte všetky káble.
- Na prenášanie veľkého televízneho prijímača sú potrební dvaja alebo traja ľudia.

- Pri prenášaní držte televízny prijímač tak, ako je to znázornené nižšie. LCD panel a rám okolo obrazovky chráňte pred zvýšeným namáhaním.

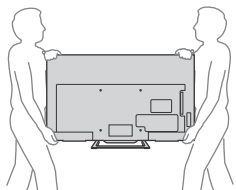

- Pri prenášaní a preprave chráňte televízny prijímač pred nárazmi alebo nadmernými vibráciami.
- Pri preprave do opravy alebo pri sťahovaní zabaľte televízny prijímač do pôvodného kartónu a baliaceho materiálu.

Vetranie

- Nikdy nevkładajte nič do skrine.
- Ponechajte voľný priestor okolo televízneho prijímača ako na ilustrácii dolu.
- Rozhodne odporúčame použiť montážnu konzolu na stenu značky Sony, aby sa zaručila dostatočná cirkulácia vzduchu.

Nainštalovaný na stene

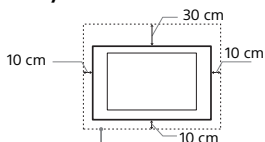

Okolo prijímača ponechajte najmenej takýto voľný priestor.

Nainštalovaný na podstavci

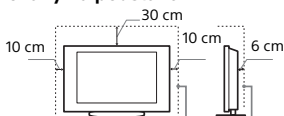

Okolo prijímača ponechajte najmenej takýto voľný priestor.

- Na zaručenie dostatočného vetrania a na predchádzanie usadzovaniu nečistôt alebo prachu:
 - Televízny prijímač nekladte na plochu, neinštalujte ho hlavou dolu, dozadu ani nabok.
 - Televízny prijímač nekladte na policu, koberec, posteľ ani do skrine.
 - Televízny prijímač neprikryvajte textíliami, ako sú záclony, ani predmetmi ako noviny a pod.
 - Televízny prijímač neinštalujte podľa ilustrácie dolu.

Cirkulácia vzduchu je zablokovaná.

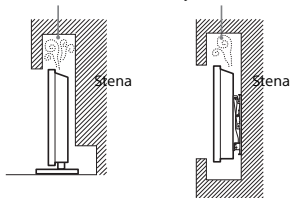

Sieťový kábel

Pri manipulácii so sieťovým káblom a zásuvkou dodržiavajte nasledujúce zásady, aby ste predišli vzniku rizika požiaru, úderu elektrického prúdu, poškodeniam alebo úrazom:

- Používajte iba sieťové káble dodávané spoločnosťou Sony, nie od iných dodávateľov.
- Vidlicu zasunúť úplne do sieťovej zásuvky.
- Televízny prijímač pripájajte iba k sieti 220 V - 240 V striedavých.

- Pri zapínaní káblu sa pre vlastnú bezpečnosť presvedčíte, že napájací kábel je odpojený. Nedotýkajte sa káblových konektorov.
- Predtým, ako budete s televíznym prijímačom pracovať alebo ho premiestňovať, odpojte napájací kábel od sieťovej zásuvky.
- Napájací kábel nepribližujte k zdrojom tepla.
- Sieťovú vidlicu odpojte a pravidelne ju čistite. Ak je vidlica zaprášená a pohlcuje vlhkosť, môže sa znížiť jej izolácia, čo môže spôsobiť požiar.

Poznámka

- Dodávaný napájací kábel nepoužívajte so žiadnym iným zariadením.
- Napájací kábel príliš nestláčajte, neohýbajte ani neskrúčajte. Mohli by sa obnažiť alebo zlomiť žily kábla.
- Napájací kábel neupravujte.
- Nekladte na napájací kábel nič ťažké.
- Pri odpojení vidlice neťahajte za napájací kábel.
- Nepripájajte príliš veľa spotrebičov k tej istej sieťovej zásuvke.
- Nepoužívajte uvoľnenú sieťovú zásuvku.

POZNÁMKA K SIEŤOVÉMU ADAPTÉRU

Varovanie

Chráňte zariadenie pred dažďom a vlhkosťou, aby ste predišli riziku požiaru alebo zásahu elektrickým prúdom.

Neumiestňujte na zariadenie objekty naplnené tekutinami, ako napríklad vázy, aby ste predišli riziku požiaru alebo zásahu elektrickým prúdom. Toto zariadenie neumiestňujte do uzavretého priestoru, ako je knižnica alebo podobný priestor.

- Uistite sa, že elektrická zásuvka je nainštalovaná v blízkosti zariadenia a že je ľahko dostupná.
- Používajte dodaný sieťový adaptér a napájací kábel.
- Nepoužívajte žiaden iný napájací adaptér. Môže to spôsobiť poruchu.
- Sieťový adaptér pripojte k ľahko dostupnej elektrickej zásuvke.
- Napájací kábel neomotávajte okolo sieťového adaptéra. Drôt sa môže zlomiť a/alebo to môže spôsobiť poruchu mediálneho prijímača.



- Nechytajte sieťový adaptér mokrymi rukami.
- Ak si všimnete nejakú abnormalitu na sieťovom adaptéri, okamžite ho odpojte od elektrickej zásuvky.
- Zariadenie nie je odpojené od zdroja napájania, pokiaľ je pripojené k elektrickej zásuvke, aj keď ste samotné zariadenie vyppli.
- Sieťový adaptér sa pri dlhšom používaní zahrieva. Môžete to cítiť, keď sa ho dotknete rukou.

Zakázané použitie

Televízny prijímač neinštalujte a nepoužívajte na miestach, v prostredí alebo v situácii, uvádzaných ďalej v texte, pretože môže dôjsť k poruche televízneho prijímača a následne k požiaru, úderu elektrickým prúdom, poškodeniu a/alebo k úrazu.

Umiestnenie:

- Vonku (na priamom slnečnom svetle), na morskom pobreží, na lodi alebo inom plavidle, vo vozidle, v zdravotníckych zariadeniach, na nestabilných miestach, v blízkosti vody, na daždi, pri vlhkosti alebo dyme.
- Ak sa TV prijímač umiestni do šatne verejnej plavárne alebo termálnych prameňov, môže sa poškodiť sýrou prenášanou vzduchom atď.



- Aby ste dosiahli najlepšiu kvalitu obrazu, nevystavujte obrazovku priamemu osvetleniu alebo slnečnému svetlu.
- TV prijímač neprenášajte z chladného prostredia do tepleho. Náhle zmeny teploty miestnosti môžu zapríčiniť kondenzáciu vlhkosti. Výsledkom toho môže byť nekvalitný obraz a/alebo nekvalitné farby. Ak sa tak stane, pred zapnutím napájania TV prijímača nechajte vlhkosť celkom vypariť.

Prostredie:

- Miesta, ktoré sú horúce, vlhké alebo nadmerne prašné; miesta kam môže preniknúť hmyz; vystavené mechanickým vibráciám, v blízkosti horľavých predmetov (sviečky a pod.). Televízny prijímač chráňte pred odstrejkujúcimi alebo kvapkajúcimi tekutinami. Nekladte na televízny prijímač žiadne predmety naplnené tekutinou, ako sú vázy a pod.
- TV prijímač neumiestňujte do vlhkého a prašného prostredia alebo do priestorov s výskytom olejového dymu alebo výparov (v blízkosti kuchynských pracovných stolov alebo zvlhčovačov). Mohlo by to spôsobiť požiar, elektrický šok alebo deformácie.
- Televízor neumiestňujte na miesta vystavené extrémnym teplotám, ako priame slnečné žiarenie, blízko radiátorov alebo ohrievačov. Televízor sa môže v takýchto podmienkach prehriať a následne sa môže zdeformovať kryt alebo sa môže vyskytnúť porucha.

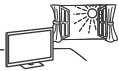

Situácia:

- Nepoužívajte, ak máte mokré ruky, s demontovanou skrinkou alebo s pripojenými prístrojmi, ktoré výrobca neodporúča. Počas búrky odpojte televízny prijímač od sieťovej zásuvky a od antény.
- TV prijímač neinštalujte tak, aby trčal do otvoreného priestoru. Môže to spôsobiť poranenie alebo poškodenie nárazom do TV prijímača.



Rozbité kúsky:

- Do televízneho prijímača nič nehádzte. Sklo na obrazovke sa môže nárazom poškodiť a spôsobiť vážny úraz.
- Ak povrch televízneho prijímača praskne, nedotýkajte sa ho, až kým neodpojíte napájací kábel. V opačnom prípade hrozí úder elektrickým prúdom.

Ak sa prijímač nepoužíva

- Ak televízny prijímač nebudete niekoľko dní používať, odpojte ho od napájania z dôvodov ochrany životného prostredia a bezpečnosti.
- Pretože vypnutím sa televízny prijímač od siete úplne neodpojí, na úplné odpojenie televízneho prijímača je potrebné vytiahnuť vidlicu zo sieťovej zásuvky.
- Niektoré televízne funkcie však môžu mať funkcie, ktoré si na správne fungovanie vyžadujú, aby bol televízny prijímač ponechaný v pohotovostnom režime.

Pre deti

- Nedovoľte, aby deti vyliezali na televízny prijímač.
- Drobne príslušenstvo sa nesmie ponechať v dosahu detí, pretože by mohlo byť omylom prehltnuté.

Ak by sa vyskytli nasledujúce problémy...

Ak by sa vyskytli niektorý z nasledujúcich problémov, televízny prijímač **vypnite** a okamžite odpojte napájací kábel. Požiadajte predajcu alebo servisné stredisko Sony, aby prijímač skontroloval odborník.

Keď:

- Napájací kábel je poškodený.
- Sieťová zásuvka je uvoľnená.
- Televízny prijímač bol poškodený pádom, úderom alebo predmetom, ktorý naň dopadol.
- Cez otvory v skrinke prenikne do prijímača tekutina alebo iný predmet.

Informácie o teplote LCD monitora

Keď LCD monitor používate dlhšiu dobu, okolité časti panela sa nahrejú. Môžete to cítiť, keď sa ho dotknete rukou.

Preventívne pokyny

Sledovanie televízneho programu

- Aby ste dosiahli najlepšiu kvalitu obrazu, nevystavujte obrazovku priamemu osvetleniu alebo slnečnému svetu.
- Televízny program sledujte pri miernom osvetlení, pretože sledovanie televízneho prijímača pri slabom osvetlení alebo po dlhšiu dobu namáha vaše oči.
- Pri používaní slúchadiel si nastavte vhodnú hlasitosť, pretože príliš vysoká úroveň môže spôsobiť poškodenie sluchu.

Obrazovka LCD

- Hoci sa obrazovka LCD vyrába použitím vysoko presnej technológie a 99,99% a viac pixelov je funkčných, na obrazovke LCD môžu byť trvalo čierne alebo jasné body (červené, modré alebo zelené). Ide o konštrukčnú charakteristiku obrazovky LCD a nejde o jej poruchu.
- Čelný filter sa nesmie stlačať ani poškrabáť, na tento televízny prijímač nekladte žiadne predmety. Zobrazenie by mohlo byť nerovnomerné a mohla by sa poškodiť obrazovka LCD.
- Ak sa tento televízny prijímač používa na chladnom mieste, na zobrazení sa môžu prejavíť škvrny alebo obraz môže stravnúť. Nie je to príznak poruchy. Po zvýšení teploty tieto javy zmiznú.
- Ak sa trvalo zobrazujú nepohyblivé zobrazenia, môžu sa prejavíť „duchovia“. Po niekoľkých okamihoch môžu zmiznúť.
- Pri používaní tohto televízneho prijímača sa obrazovka a skrinka môžu zohrievať. Nie je to príznak poruchy.
- Obrazovka LCD obsahuje malé množstvo tekutých kryštálov. Pri likvidácii dodržiavajte platné nariadenia a predpisy.

SK

Zaochádzanie s povrchom obrazovky a skrinkou televízneho prijímača a ich čistenie

Pred čistením sa presvedčíte, či je odpojený napájací kábel pripájaný k televízny prijímač k sieťovej zásuvke.

- Aby ste predišli znehodnocovaniu materiálu alebo povrchu obrazovky, dodržiavajte nasledujúce preventívne zásady.
- Prach z povrchu obrazovky/skrinky utierajte jemne a mäkkou handričkou. Ak prach odoláva, utrite ho mäkkou handričkou jemne navlhčenou do rozriedeného roztoku neagresívneho čistiaceho prostriedku.
- Nikdy nestriekajte vodu ani čistiaci prostriedok priamo na televízor. Môže kvapkať na spodnú časť obrazovky alebo vonkajších častí a dostať sa do televízora, pričom môže spôsobiť poškodenie televízora.
- Nikdy nepoužívajte abrazívne špongie, čističe obsahujúce lúh alebo kyseliny, prášok na riad ani prchavé rozpúšťadlá ako je alkohol, benzén, riedidlo alebo insekticíd. Používanie takýchto materiálov alebo dlhodobý kontakt s gumovými alebo vinylovými materiálmi môže spôsobiť poškodenie povrchu obrazovky a materiálu skrinky.
- Pri zmene úhla natočenia televízneho prijímača pohybujte prijímačom pomaly, aby nespadol zo stojana a neprevrhol sa.



Prídavné zariadenia

- Prídavné zariadenia a všetky ostatné zariadenia vyžarujúce elektromagnetické žiarenie nepribližujte k televízemu prijímaču. Nedodržanie tejto podmienky môže spôsobiť deformáciu zobrazenia a/alebo šum vo zvuku.
- Toto zariadenie bolo testované a je v zhode s obmedzeniami podľa smernice o elektromagnetickej kompatibilité pri použití prípojného signálneho kábla kratšieho než 3 metre.

Odporúčanie pre konektor typu F

Dĺžka vystupujúceho vnútorného drôtu z konektora musí byť menšia ako 1,5 mm.

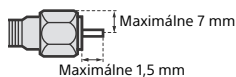

(Referenčný obrázok pre konektor typu F)

Upozornenie týkajúce sa manipulácie s diaľkovým ovládačom

- Pri vkladaní batérií dodržiavajte ich polaritu.
- Nepoužívajte rôzne druhy batérií ani staré batérie s novými.
- Batérie zneškodňujte tak, aby neznečisťovali životné prostredie. V niektorých krajinách môže byť zneškodňovanie batérií regulované. Obráťte sa na miestny úrad kvôli informáciám o zneškodňovaní.
- S diaľkovým ovládačom zaobchádzajte ohľaduplne. Nestúčajte ho padnúť, nestúpajte naň, nepolievajte ho žiadnymi tekutinami.
- Diaľkový ovládač nesmie byť položený v blízkosti zdroja tepla, na mieste vystavenom účinkom priameho slnečného svetla, ani vo vlhkej miestnosti.

Funkcia bezdrôtového pripojenia jednotky

- Toto zariadenie nepoužívajte v blízkosti lekárskeho prístroja (kardiostimulátor, atď.) lebo by mohlo dôjsť k poruche lekárskeho prístroja.
- Hoci, toto zariadenie vysiela/prijíma zakódované signály, dávajte pozor na neoprávnený príjem. Nenesieme žiadnu zodpovednosť za prípadné ťažkosti.

Likvidácia televízneho prijímača



Likvidácia starých elektrických a elektronických prístrojov (vzťahuje sa na Európsku úniu a európske krajiny so systémami oddeleného zberu)

Tento symbol na výrobku alebo na jeho obale znamená, že výrobok nesmie byť spracovávaný ako komunálny odpad. Musí sa odovzdať do

príslušnej zberne na recykláciu elektrických a elektronických zariadení. Zaručením správnej likvidácie tohto výrobku pomôžete pri predchádzaní potenciálnych negatívnych dopadov na životné prostredie a na zdravie človeka, ktoré by mohli byť zapríčinené nevhodným zaobchádzaním s odpadmi z tohto výrobku. Recyklovaním materiálov pomôžete zachovať prírodné zdroje. Podrobnejšie informácie o recyklácii tohto výrobku vám na požiadanie poskytne miestny úrad, služba likvidácie komunálneho odpadu alebo predajňa, v ktorej ste si tento výrobok zakúpili.



Zneškodňovanie použitých batérií (platí v Európskej únii a ostatných európskych krajinách so zavedeným separovaným zberom)

Tento symbol na batérii alebo obale znamená, že batéria dodaná s týmto výrobkom nemôže byť spracovaná s domovým odpadom. Na niektorých batériách môže byť tento symbol použitý v kombinácii s chemickými značkami. Chemické značky ortute (Hg) alebo olova (Pb) sú pridané, ak batéria obsahuje viac ako 0,0005% ortute alebo 0,004% olova. Tým, že zaistíte správne zneškodnenie týchto batérií, pomôžete zabrániť potenciálne negatívne vplyvy na životné prostredie a ľudské zdravie, ktorý by v opačnom prípade mohol byť spôsobený pri nesprávnom nakladaní s použitou batériou. Recyklácia materiálov pomáha uchovávať prírodné zdroje. V prípade, že výrobok, ktorý si z dôvodu bezpečnosti, výkonu alebo integrity údajov vyžaduje trvalé pripojenie zabudovanej batérie, túto batériu môže vymeniť iba kvalifikovaný personál. Aby ste zaručili, že batéria bude správne spracovaná, odovzdajte tento výrobok na konci jeho životnosti na vhodnom zbernom mieste na recykláciu elektrických a elektronických zariadení. V prípade všetkých ostatných batérií, postupujte podľa časti, ako vybrať bezpečne batériu z výrobku. Odovzdajte batériu na vhodnom zbernom mieste na recykláciu použitých batérií. Ak chcete získať podrobnejšie informácie o recyklácii tohto výrobku alebo batérie, kontaktujte váš miestny alebo obecný úrad, miestnu službu pre zber domového odpadu alebo predajňu, kde ste výrobok zakúpili.

Televízny prijímač

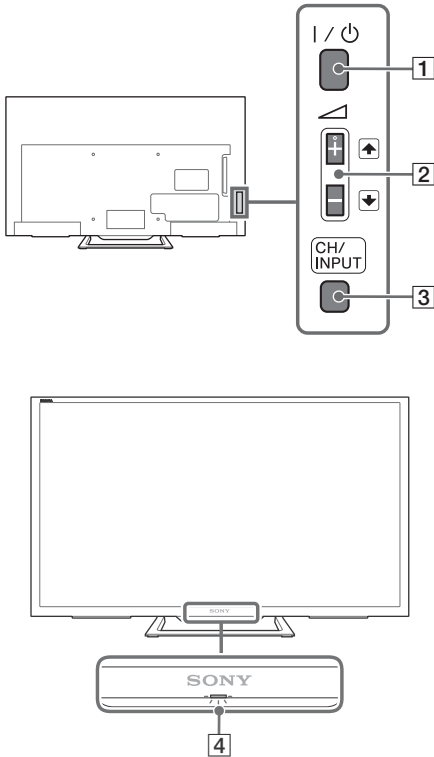

1 I / ⏻ (Napájanie)

Toto tlačidlo slúži na zapnutie televízneho prijímača alebo jeho prepnutie do pohotovostného režimu.

Poznámka

- Ak chcete televízny prijímač úplne odpojiť od napájania, vytiahnite zástrčku zo sieťovej zásuvky.

2 ▲ / ▼ / ⬆️ / ⬇️ (Hlasitosť / výber položky)

- Toto tlačidlo slúži na zvýšenie alebo zníženie hlasitosti alebo výber nasledujúceho (+) alebo predchádzajúceho (-) kanála, keď po stlačení tlačidla **CH/INPUT** zobrazí hlásenie Kanál nahor/nadol.

- Slúži na presunutie vybraného vstupného zdroja nahor alebo nadol, keď sa po stlačení tlačidla **CH/INPUT** zobrazí ponuka výberu vstupu.

3 CH/INPUT

Slúži na prepínanie medzi obrazovkou Kanál nahor/nadol a obrazovkou výberu vstupu.

4 (Snímač/indikátor LED)

- Prijíma signály z diaľkového ovládača. Na snímač nič neumiestňujte. V opačnom prípade to môže ovplyvniť jeho fungovanie.
- Svieti oranžovo, keď je [Časovač vypnutia] alebo [Časovač zap.] nastavený (strana 27), alebo TV je v režime fotografického rámu (strana 16).
- Svieti nazeleno, keď je položka [Šetrič energie] nastavená na možnosť [Obraz vypnutý] (strana 30).
- Svieti nazeleno, keď je televízny prijímač zapnutý.
- Nesvieti, keď je televízny prijímač v pohotovostnom režime.
- Bliká, keď sa používa diaľkový ovládač.

Poznámka

- Pred odpojením napájacieho kábla sa presvedčte, či je televízny prijímač úplne vypnutý.

Tip

- Tlačidlo ▲ má dotykový bod. Počas ovládania televízneho prijímača ho používajte ako referenčný bod.

Dialkový ovládač

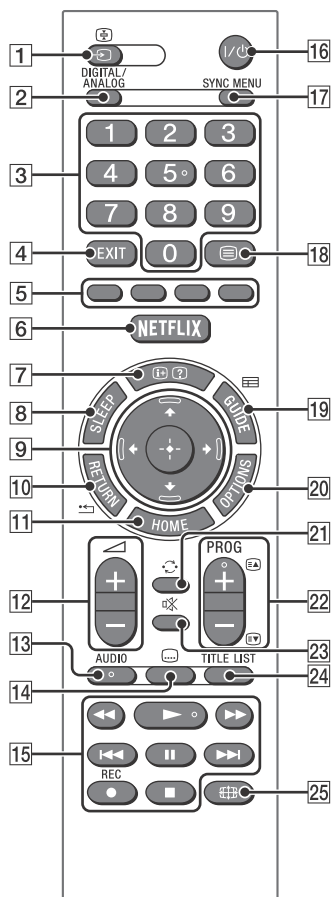

- 1** (Výber vstupu / zmrazenie textu)
- Služí na zobrazenie a výber zdroja vstupu (strana 32).
 - V režime Text slúži na zmrazenie aktuálnej stránky.

- 2** **DIGITAL/ANALOG**
- Prepnutie na digitálny alebo analógový vstup.

- 3** **Tlačidlá s číslami**
- Tieto tlačidlá slúžia na výber kanálov. Pre kanály s číslom 10 a vyšším rýchlo stlačte ďalšiu číslicu.
 - V režime Text vyberte stránku zadáním trojčiferného čísla stránky.

- 4** **EXIT***
- Návrat na predchádzajúcu obrazovku alebo opustenie ponuky. Keď je dostupná služba interaktívnej aplikácie, stlačením tohto tlačidla ju opustíte.

- 5** **Farebné tlačidlá**
- Zobrazenia sprievodcu ovládaním (ak sú farebné tlačidlá k dispozícii).

- 6** **NETFLIX***
- Stlačením sprístupníte online službu „NETFLIX“.

- 7** (Informácie / zobrazenie textu)
- Zobrazenie informácií. Jedným stlačením tohto tlačidla zobrazíte informácie o sledovanom programe alebo vstupe. Opätovným stlačením tohto tlačidla odstránite zobrazenie z obrazovky.
 - V režime Text sa stlačením tohto tlačidla zobrazia skryté informácie (napr. odpovede na kvízové otázky).

- 8** **SLEEP***
- Stláčajte opakovane, kým sa neobjaví čas v minútach ([Vyp.]/[15 min]/[30 min]/[45 min]/[60 min]/[90 min]/[120 min]), počas ktorého má TV zostať zapnutý predtým, než sa vypne. Ak chcete časovač vypnutia zrušiť, opakovane stláčajte tlačidlo **SLEEP**, kým sa neobjaví [Vyp.].

- 9** (Výber položky / Enter)
- Výber alebo úprava položiek.
 - Potvrdenie vybraných položiek.

- 10** **RETURN**
- Návrat na predchádzajúcu obrazovku ktorejkoľvek zobrazenej ponuky.
 - Zastavenie prehrávania súboru fotografie, hudobného súboru alebo video súboru.

- 11** **HOME**
- Zobrazenie alebo zrušenie ponuky.

- 12** **(Hlasitosť)**
- Úprava hlasitosti.

13 AUDIO

Vyberte zvuk z viacjazyčného zdroja alebo duálny zvuk pre aktuálne prehrávaný program (v závislosti od zdroja programu).

14 [] (Titulky)

Mení nastavenie titulkov (strana 23).

15 []

- Mediálny obsah ovládate na televíznom prijímači a na pripojenom kompatibilnom zariadení BRAVIA Sync.
- Toto tlačidlo možno používať aj na ovládanie prehrávania služby VOD (Video na požiadanie).
Dostupnosť závisí od služby VOD. (okrem modelov KDL-32R40xC, KDL-40R45xC)

16 I/ [] (Pohotovostný režim televízneho prijímača)

Toto tlačidlo slúži na zapnutie televízneho prijímača alebo jeho prepnutie do pohotovostného režimu.

17 SYNC MENU

Stlačením tohto tlačidla zobrazíte ponuku BRAVIA Sync a potom môžete z ponuky [Výber zariadenia] vybrať pripojené zariadenie HDMI.

Z ponuky BRAVIA Sync môžete vybrať nasledujúce možnosti.

Ovládanie zariadenia:

Funkciu [Ovládanie zariadenia] používajte na ovládanie zariadenia kompatibilného s funkciou Ovládanie funkcie BRAVIA Sync. Vyberte jednu z možností [Domov (ponuka)], [Možnosti], [Zoznam obsahu] a [Vypnúť] na ovládanie zariadenia.

Reproduktor:

Výber položky [Reproduktor TV] alebo [Audio systém] na výstup zvuku televízneho prijímača z reproduktora televízneho prijímača alebo z pripojeného audio zariadenia.

Ovládanie TV:

Použitie ponuky [Ovládanie TV] na ovládanie televízneho prijímača pomocou ponuky [Domov (ponuka)] alebo [Možnosti].

Vrátiť sa na TV:

Výberom tejto možnosti sa vrátite na televízny program.

18 [] (Text)

Toto tlačidlo slúži na zobrazenie textového vysielania v režime Text. Po každom stlačení tlačidla [] sa bude zobrazenie cyklicky meniť nasledovne: Text → Text na pozadí televízneho obrazu (zmiešaný režim) → Žiadny text (ukončenie služby Text)

19 [] GUIDE (EPG)

Zobrazí sa Digitálna EPG (Electronic Programme Guide) (strana 16).

20 OPTIONS

Zobrazí sa zoznam, ktorý obsahuje skratky na niektoré ponuky nastavení. Uvedené možnosti sa líšia v závislosti od aktuálneho vstupu a obsahu.

21 [] (Prejsť)

Návrat na predchádzajúci kanál alebo vstup zobrazený dlhšie ako 15 sekúnd.

22 PROG +/-/[]/[]

- Výber nasledujúceho (+) alebo predchádzajúceho (-) kanála.
- V režime Text slúži toto tlačidlo na výber nasledujúcej ([]) alebo predchádzajúcej ([]) stránky.

23 [] (Stlmiť)

Stlmenie zvuku. Opätovným stlačením zvuk obnovíte.

24 TITLE LIST

Zoznam názvov.

25 [] (Širokouhlý režim)

Nastavenie zobrazenia na obrazovke. Opakovaným stlačením tohto tlačidla vyberiete požadovaný širokouhlý režim (strana 14).

* Umiestnenie, dostupnosť a funkcia tlačidla diaľkového ovládača sa môže líšiť v závislosti od krajiny/regiónu/modelu TV.

Tip

- Číslo 5, [] a tlačidlá **AUDIO** majú dotykové body. Tieto dotykové body používajte ako referenčné body pri ovládaní televízneho prijímača.

Poznámka

- Ak sú vybraté titulky a používateľ spustí aplikáciu digitálneho textu pomocou tlačidla „Text“, zobrazovanie týchto titulkov sa za určitých okolností môže zastaviť. Keď používateľ vytvorí aplikáciu digitálneho textu, dekodovanie titulkov sa automaticky obnoví.

Pripojenie televízneho prijímača k internetu

(okrem modelov KDL-40R45xC,
KDL-32R40xC)

Nastavenie pripojenia k internetu

Televízny prijímač môžete pripojiť k internetu pomocou sieťovej funkcie. Procedúra inštalácie sa líši v závislosti od typu siete a smerovača LAN. Pred uskutočnením pripojenia do internetu najprv nainštalujte smerovač LAN. Podľa nasledujúcej tabuľky skontrolujte vaše prostredie beždrôtovej siete LAN.

Beždrôtová sieť LAN

Zabezpečiť beždrôtoвую sieť LAN?

NIE
⇒ Typ 3

ÁNO ↓

Používate beždrôtový smerovač LAN kompatibilný so zabezpečením Wi-Fi Protected Setup™ (WPS)?

NIE
⇒ Typ 2

ÁNO ↓

Typ 1*

Drôtová LAN → Typ 4

* Typ 1 sa ľahšie nastavuje, ak má váš smerovač tlačidlo automatického nastavenia, napr. systémom zabezpečenia Air Station One-Touch Secure System (AOSS). Väčšina najnovších smerovačov túto funkciu má. Skontrolujte svoj smerovač.

- Typ 1:** Postupujte podľa konfigurácie **Zabezpečená sieť so zabezpečením Wi-Fi Protected Setup™ (WPS).**
- Typ 2:** Postupujte podľa konfigurácie **Zabezpečená sieť bez zabezpečenia Wi-Fi Protected Setup™ (WPS).**
- Typ 3:** Postupujte podľa konfigurácie **Nezabezpečená sieť s ľubovoľným typom beždrôtového smerovača LAN.**
- Typ 4:** Postupujte podľa konfigurácie **Nastavenie drôtovej siete.**

Typ 1: Zabezpečená sieť so zabezpečením Wi-Fi Protected Setup™ (WPS)

Zabezpečenie WPS beždrôtovej domácej siete je také jednoduché, že stačí stlačiť tlačidlo WPS na beždrôtovom smerovači LAN. Pred nastavením beždrôtovej siete LAN skontrolujte umiestnenie tlačidla WPS na smerovači a overte, ako ho treba použiť.

Z bezpečnostných dôvodov sa poskytujú [WPS (PIN)], kód PIN pre váš smerovač. Kód PIN sa obnovuje zakaždým, keď vyberiete [WPS (PIN)].

- 1** Stlačte tlačidlo **HOME**, potom vyberte [Nastavenia] → [Nastavenia systému] → [Nastavenie] → [Sieť] → [Nastavenie siete].
- 2** Nastavenie adresy IP/Servera Proxy:
 - automatické nastavenie: [Nastaviť pripojenie k sieti] → [Jednoduché]
 - manuálne nastavenie: [Nastaviť pripojenie k sieti] → [Expert] → [Nastavenie beždrôtovej]
- 3** Vyberte [WPS (Stlačte tlačidlo)] ak použijete metódu tlačidla, alebo [WPS (PIN)] pre metódu s PIN.

Poznámka

Názov tlačidla metódy WPS sa môže líšiť v závislosti od smerovača (napr. tlačidlo AOSS).

- 4** Postupujte podľa inštrukcií na obrazovke inštalácie.

Poznámka

- Ak pre inštaláciu siete používate zabezpečenie WPS, aktivujú sa bezpečnostné nastavenia beždrôtového smerovača LAN, a akékoľvek zariadenia, predtým pripojené k beždrôtovej sieti LAN v nezabezpečenom stave sa od siete odpoja. V tomto prípade aktivujte bezpečnostné nastavenia odpojených zariadení a potom ich znova pripojte. Alebo môžete deaktivovať bezpečnostné nastavenia beždrôtového smerovača siete LAN a potom zariadenia pripojiť k televíznemu prijímaču v nezabezpečenom stave.
- Sieť s IPv6 sa nastavi výberom [Nastavenia] → [Nastavenia systému] → [Nastavenie] → [Sieť] → [Priorita protokolu IPv6/IPv4] → [IPv6], potom zvolíte [Jednoduché] v položke [Nastaviť pripojenie k sieti].
- Keď je vybrané IPv6, nie je možné nastaviť HTTP Proxy.

Typ 2: Zabezpečená sieť bez zabezpečenia Wi-Fi Protected Setup™ (WPS)

Na nastavenie bezdrôtovej siete LAN, bude potrebný SSID (názov bezdrôtovej siete) a bezpečnostný kľúč (kľúč WEP alebo WPA). Ak ich nepoznáte, nájdete ich v návode na použitie vášho smerovača.

- 1 Stlačte tlačidlo **HOME**, potom vyberte [Nastavenia] → [Nastavenia systému] → [Nastavenie] → [Sieť] → [Nastavenie siete].
- 2 Nastavenie adresy IP/Servera Proxy:
 - automatické nastavenie: [Nastaviť pripojenie k sieti] → [Jednoduché]
 - manuálne nastavenie: [Nastaviť pripojenie k sieti] → [Expert] → [Nastavenie bezdrôtovej]
- 3 Vyberte [Prehľadávať], potom vyberte sieť zo zoznamu nájdených bezdrôtových sietí.
- 4 Postupujte podľa inštrukcií na obrazovke inštalácie.

Poznámka

- Sieť s IPv6 sa nastaví výberom [Nastavenia] → [Nastavenia systému] → [Nastavenie] → [Sieť] → [Priorita protokolu IPv6/IPv4] → [IPv6], potom zvolíte [Jednoduché] v položke [Nastaviť pripojenie k sieti].
- Keď je vybrané IPv6, nie je možné nastaviť HTTP Proxy.
- Pri zadávaní hesla sa uistite, že vaše okolie je bezpečné.

Typ 3: Nezabezpečená sieť s ľubovoľným typom bezdrôtového smerovača LAN

Na nastavenie bezdrôtovej siete LAN, bude potrebný SSID (názov bezdrôtovej siete).

- 1 Stlačte tlačidlo **HOME**, potom vyberte [Nastavenia] → [Nastavenia systému] → [Nastavenie] → [Sieť] → [Nastavenie siete].
- 2 Nastavenie adresy IP/Servera Proxy:
 - automatické nastavenie: [Nastaviť pripojenie k sieti] → [Jednoduché]
 - manuálne nastavenie: [Nastaviť pripojenie k sieti] → [Expert] → [Nastavenie bezdrôtovej]
- 3 Vyberte [Prehľadávať], potom vyberte sieť zo zoznamu nájdených bezdrôtových sietí.
- 4 Postupujte podľa inštrukcií na obrazovke inštalácie.

Poznámka

- Bezpečnostný kľúč (WEP alebo WPA) nebude potrebný, pretože v tejto procedúre nebude potrebné vybrať žiadnu metódu zabezpečenia.
- Sieť s IPv6 sa nastaví výberom [Nastavenia] → [Nastavenia systému] → [Nastavenie] → [Sieť] → [Priorita protokolu IPv6/IPv4] → [IPv6], potom zvolíte [Jednoduché] v položke [Nastaviť pripojenie k sieti].
- Keď je vybrané IPv6, nie je možné nastaviť HTTP Proxy.

Typ 4: Nastavenie drôtovej siete

Ak je to potrebné, zadajte príslušné alfanumerické hodnoty. Položky, ktoré je potrebné nastaviť (napr. adresu IP, masku podsiete, DHCP) sa môžu líšiť v závislosti od poskytovateľa internetových služieb alebo smerovača. Podrobnosti nájdete v návodoch dodaných vašim poskytovateľom internetových služieb alebo so smerovačom.

- 1 Stlačte tlačidlo **HOME**, potom vyberte [Nastavenia] → [Nastavenia systému] → [Nastavenie] → [Sieť] → [Nastavenie siete].

- 2 Nastavenie adresy IP/Servera Proxy:**
- automatické nastavenie:
[Nastaviť pripojenie k sieti] → [Jednoduché]
 - manuálne nastavenie:
[Nastaviť pripojenie k sieti] → [Expert] → [Nastavenie drôtovej]
- 3 Postupujte podľa inštrukcií na obrazovke inštalácie.**

Nastavenia v ponuke [Nastavenie siete] je možné nastaviť z ponuky [Automatický štart].

Poznámka

- Umožňuje automatickú konfiguráciu vašej drôtovej/bezdrôtovej siete.
 - Pri pripojení káblom siete LAN: Drôtová
 - Pri pripojení zabudovanou bezdrôtovou sieťou LAN: Bezdrôtová
 - Pri pripojení obidvoma káblami: Drôtová
- Nastavenie [Jednoduché], automatické nastavenie adresy IP. Pre server proxy sa nepoužíva.
- Sieť s IPv6 sa nastaví výberom [Nastavenia] → [Nastavenia systému] → [Nastavenie] → [Sieť] → [Priorita protokolu IPv6/IPv4] → [IPv6], potom zvolíte [Jednoduché] v položke [Nastaviť pripojenie k sieti].
- Keď je vybrané IPv6, nie je možné nastaviť HTTP Proxy.

Príprava drôtovej siete

Televízny prijímač

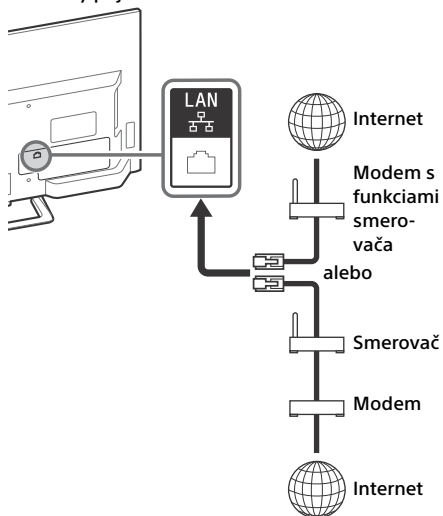

Poznámka

- Pre pripojenie do siete LAN používajte kábel kategórie 7 (nedodáva sa).

Zobrazenie stavu siete

Môžete potvrdiť stav vašej siete.

- 1** Stlačte tlačidlo HOME, potom vyberte [Nastavenia] → [Nastavenia systému] → [Nastavenie] → [Sieť] → [Nastavenie siete].
- 2** Vyberte [Zobraziť nastavenia a stav siete].

Ak sa nedokážete pripojiť k internetu

Použite diagnostiku, aby ste skontrolovali možné príčiny zlyhania sieťového pripojenia a nastavenia.

- 1** Stlačte tlačidlo HOME, potom vyberte [Nastavenia] → [Nastavenia systému] → [Nastavenie] → [Sieť] → [Nastavenie siete].
- 2** Vyberte [Zobraziť nastavenia a stav siete].
- 3** Vyberte [Skontrolujte pripojenie].
Môže to trvať niekoľko minút. Diagnostiku nemôžete zrušiť potom, ako zvolíte [Skontrolujte pripojenie].

Ochrana osobn. údajov

Keď pri pripájaní do internetu používate nasledujúce funkcie, na globálne servery spoločnosti Sony Corporation sa odošlú určité informácie, ktoré sa považujú za osobné informácie a na ich používanie potrebujú poskytovatelia služieb váš súhlas.

- Aktualizácia softvéru systému pripojením na globálne servery spoločnosti Sony Corporation cez internet.
- Obsah internetu alebo iné služby internetu od poskytovateľov služieb, ako napríklad Youtube.

Tento televízny prijímač má tieto obrazovky nastavení v ponuke Automatické spustenie alebo Nastavenie a týmto potvrdzujete váš súhlas po tom, ako ste si prečítali podrobnosti o Ochrane osobných údajov. Ak chcete používať tieto funkcie, začiarknite prosím [Zapnúť] v každej obrazovke s nastaveniami. Ak začiarknete [Vypnúť], vyššie uvedené 2 funkcie nie sú dostupné.













Toto nastavenie môžete zmeniť stlačením tlačidla **HOME** a potom vyberte [Nastavenia] → [Nastavenia systému] → [Nastavenie] → [ochrana osobn. údajov].

Sledovanie televízneho prijímača

- 1 Stlačením tlačidla I/☺ na TV prijímači alebo diaľkovom ovládači zapnete TV prijímač.
- 2 Stlačením tlačidla **DIGITAL/ANALOG** môžete prepínať medzi digitálnym a analógovým režimom.
- 3 Stlačením tlačidla s číslicou alebo **PROG +/-** vyberiete televízny kanál.
- 4 Stláčaním tlačidla \triangleleft +/- upravíte hlasitosť.

V digitálnom režime

Nakrátko sa zobrazí informačný nadpis. Na nadpise môžu byť nasledujúce ikony.

- : Údajová služba (aplikácia vysielania)
- : Rozhlasové programy
- : Kódované/predplatené programy
- : Dostupné sú viaceré jazykové varianty zvuku
- : K dispozícii sú titulky
- : na voljo so podnapisi in/ali zvok za osebe z okvaro sluha
- : Odporúčany minimálny vek pre aktuálny program (od 3 do 18 rokov)
- : Rodičovský zámok
- : Digitálny programový zámok
- : K dispozícii je zvuk pre zrakovo postihnutých
- : K dispozícii sú hovorené titulky
- : K dispozícii je viacnázový zvuk

Zmena štýlu zobrazenia

Zmena formátu obrazovky

- 1 Opakovaným stláčaním tlačidla  vyberáte obrazový formát.

[Širokouhlý zoom]*

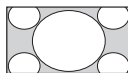

[Plný]

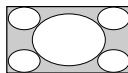

[14:9]*

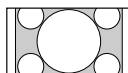

[Normálny]

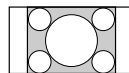

[Zoom]*

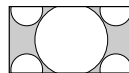

* Vrchná a spodná časť obrazu sa môže orezať.

Poznámka

- Režim [14:9] nie je možné vybrať pre HD zdroje obrazu.

Pre vstup HDMI v počítači (časovanie počítača)

[Normálny]

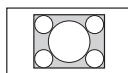

[Plný 2]

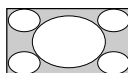

[Plný 1]

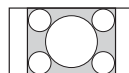

Nastavenie výberu scény

- 1 Stlačte tlačidlo **OPTIONS**.
- 2 Stláčaním tlačidiel \uparrow / \downarrow a následným stlačením tlačidla \odot vyberte položku [Výber scény].
Ak vyberiete požadovanú scénu, automaticky sa nastaví optimálna kvalita zvuku a obrazu pre vybranú scénu. Možnosti, ktoré budete môcť vybrať, sa môžu líšiť. Nedostupné možnosti sa zobrazujú v sivej farbe.

Používanie hlavnej ponuky

Stlačením tlačidla **HOME** získate prístup k rôznym nastaveniam a funkciám televízneho prijímača.

1 Stlačte tlačidlo **HOME**.

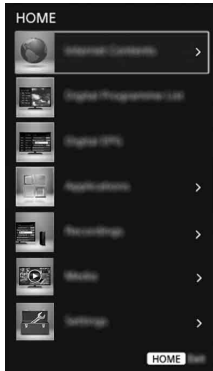

2 Stláčaním tlačidiel \uparrow/\downarrow vyberte možnosť a potom stlačte tlačidlo \odot .

Internetový obsah

(okrem modelov KDL-40R45xC,
KDL-32R40xC)

Obsah internetu poskytuje množstvo zábavy na požiadanie priamo na vašom televíznom prijímači. Vytvorením internetového pripojenia si môžete vychutnať váš obľúbený internetový obsah.

Poznámka

- Určite pripojte svoj televízny prijímač k internetu a dokončite [Nastavenie siete] (strana 26).

Aby ste mohli používať obsah internetu

- 1 Stlačte tlačidlo **HOME**, potom vyberte [Internetový obsah].
- 2 Stlačte \uparrow/\downarrow a vyberte si požadovanú internetovú službu v zozname služieb a stlačte \odot .
- 3 Stlačením tlačidla \odot spustíte požadovaný internetový obsah.

Internetový obsah opustíte

Stlačte tlačidlo **HOME**.

Poznámka

- Ak máte s touto funkciou problémy, skontrolujte, či máte správne nastavené internetové pripojenie.
- Rozhranie k obsahu internetu závisí od poskytovateľa obsahu internetu.
- Ak chcete aktualizovať služby Obsahu internetu, stlačte **HOME**, potom vyberte [Nastavenia] → [Nastavenia systému] → [Nastavenie] → [Sieť] → [Obnoviť internetový obsah].

Ak chcete používať službu NETFLIX

Stlačte tlačidlo **NETFLIX** na diaľkovom ovládači, čím spustíte ponuku.

Poznámka

- Je možné, že služba Netflix sa nedá používať cez server proxy.

Zoznam digit. Programov

- 1 V digitálnom režime stlačte tlačidlo HOME.
- 2 Stláčaním tlačidiel \uparrow/\downarrow a následným stlačením tlačidla \odot vyberte položku [Zoznam digit. Programov].

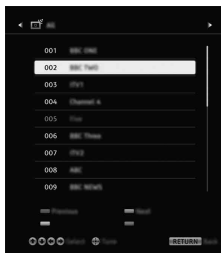

- 3 Stláčaním tlačidiel $\uparrow/\downarrow/\leftarrow/\rightarrow$ a potom stlačením tlačidla \odot vyberte program.

Používanie zoznamu Oblíbené

Funkcia Oblíbené umožňuje určiť až štyri zoznamy obľúbených programov. Počas sledovania televízneho prijímača stlačením tlačidla \odot vytvorte alebo zobrazte zoznam Oblíbené.

Tip

- Ak chcete upraviť zoznam Oblíbených, stlačte modré tlačidlo. Postupujte podľa pokynov v dolnej časti obrazovky.

Digitálna EPG

- 1 V digitálnom režime stlačte tlačidlo  GUIDE.



- 2 Stláčaním tlačidiel $\uparrow/\downarrow/\leftarrow/\rightarrow$ a potom stlačením tlačidla \odot vyberte program.

Aplikácie

Používanie televízneho prijímača ako fotorámika

V režime Fotorámik sa zobrazujú hodiny a kalendár spolu so zobrazenou fotografiou, pri počúvaní hudby alebo FM rádia.

- 1 Stlačte tlačidlo HOME.
- 2 Stláčaním tlačidiel \uparrow/\downarrow a následným stlačením tlačidla \odot vyberte položku [Aplikácie].
- 3 Stláčaním tlačidiel \uparrow/\downarrow a následným stlačením tlačidla \odot vyberte položku [Režim fotografický rám].



Ak chcete spustiť funkciu fotografický rám počas prehrávania média USB

- 1 Počas zobrazenia fotografie alebo prehrávania hudobného súboru stlačte tlačidlo OPTIONS.
- 2 Stláčajte tlačidlá \uparrow/\downarrow , potom stlačením tlačidla \odot vyberte položku [Režim fotografický rám], čím sa spustí režim Fotorámik.

Výber režimu zobrazenia

Výberom možnosti [Režim zobrazenia] v položke [Nastavenia fotorámika] môžete zmeniť zobrazenie fotorámika (strana 26).

Výber režimu zobrazenia hodín

Výberom možnosti [Zobrazenie hodín] v položke [Nastavenia fotorámika] môžete vybrať jeden z troch režimov zobrazenia hodín (strana 26).

Poznámka

- Tento televízny prijímač nemá pre hodiny záložný zdroj napájaný batériou. Pokiaľ dôjde k výpadku napájania alebo ak odpojíte napájací kábel, aktuálny dátum a čas sa automaticky vynulujú.

Trvanie

Televízny prijímač bude v režime fotorámika nepretržite prehrávať obsah najviac 24 hodín predtým, než sa automaticky vypne, aby sa ušetrila energia. Po automatickom vypnutí nepoužívajte režim fotorámika najmenej jednu hodinu, aby nedošlo k vypáleniu obrazu do panela.

Nastavenie možnosti [Trvanie] môžete zmeniť v poločke [Nastavenia fotorámika] (strana 26).

Pozícia fotografie, hodín a kalendára sa každú hodinu automaticky mení, aby nedošlo k vypáleniu obrazu do panela.

Počúvanie FM rádia (len pre Rusko alebo Ukrajinu)

- 1 Stlačte tlačidlo **HOME**.
- 2 Stláčaním tlačidiel \uparrow/\downarrow a následným stláčaním tlačidla \odot vyberte položku [Aplikácie].
- 3 Stláčaním tlačidiel \uparrow/\downarrow a následným stláčaním tlačidla \odot vyberte položku [FM Radio].
- 4 Stláčaním tlačidla **PROG +/-** vyberte stanicu FM rádia.

Ukončenie režimu FM rádia

- 1 Stlačte tlačidlo \rightarrow **RETURN**.

Predvoľby rozhlasových staníc

Keď používate funkciu FM rádia prvýkrát, stlačte tlačidlo **HOME** a postupne vyberte položky [Nastavenia] → [Nastavenia systému] → [Nastavenie programu] → [FM Radio Set-up] → [Automatické ladenie].

Zmena predvolených rozhlasových staníc

- 1 V režime FM rádia stlačte tlačidlo **OPTIONS**.
- 2 Stláčaním tlačidiel \uparrow/\downarrow a následným stláčaním tlačidla \odot vyberte položku [FM Radio Presets].
- 3 Stláčaním tlačidiel \uparrow/\downarrow a následným stláčaním tlačidla \odot vyberte rozhlasovú stanicu, ktorú chcete zmeniť.

- 4 Stláčaním tlačidiel \uparrow/\downarrow a následným stláčaním tlačidla \odot zmeňte frekvenciu pásma FM a potom upravte názov rozhlasovej stanice FM rádia.

Poznámka

- Ak je vo zvuku stanice počuť šum, kvalitu zvuku môžete zlepšiť stláčaním tlačidiel \leftarrow/\rightarrow .
- Ak je vo zvuku stereofónneho programu pásma FM počuť statický šum, držte tlačidlo **AUDIO**, kým sa nezobrazí [Mono]. Stereo efekt sa stratí, zníži sa však šum.

Zdieľanie fotografií Plus

(okrem modelov KDL-40R45xC,
KDL-32R40xC)

Pripojte, kopírujte a zobrazujte svoje obľúbené fotografie v televíznom prijímači pomocou svojich zariadení (napr. smartfóny alebo tablety).

- 1 Stlačte tlačidlo **HOME**.
- 2 Stláčaním tlačidiel \uparrow/\downarrow a následným stlačením tlačidla \odot vyberte položku [Aplikácia].
- 3 Stláčaním tlačidiel \uparrow/\downarrow a následným stlačením tlačidla \odot vyberte položku [Zdieľanie fotografií Plus].
- 4 Pripojte zariadenie k televízному prijímaču podľa zobrazených pokynov.
- 5 Po vytvorení všetkých pripojení otvorte webový prehľadávač v zariadení a podľa zobrazených pokynov prejdite na danú adresu URL.

Zobrazenie fotografií v televíznom prijímači

- 1 Ťuknutím spustíte zariadenie.
- 2 Vyberte fotografiu.
Vybraná fotografia sa automaticky zobrazí na televíznom prijímači.

Uloženie fotografie zobrazenej v televíznom prijímači

- 1 Ťuknite na miniatúru v zariadení a potom podržaním fotografie otvorte kontextovú ponuku.
- 2 Vyberte položku [OK].

Poznámka

- Po pripojení USB kľúča možno uložiť až 50 fotografií.
- Súčasne možno k televízному prijímaču pripojiť až 10 smartfónov alebo tabletov.
- Maximálna veľkosť jednotlivých fotografií je 20 MB.
- Môžete tiež spustiť hudbu na pozadí s maximálnou veľkosťou 30 MB.
- Podporovaný je predvolený prehliadač pre Android 2.3 alebo novší.
- Podporovaný je predvolený prehliadač pre iOS; avšak niektoré funkcie nemožno použiť v závislosti na verzii vášho iOS.

Nahrávania

- 1 V digitálnom režime stlačte tlačidlo **HOME**.
- 2 Stláčaním tlačidiel \uparrow/\downarrow a následným stlačením tlačidla \odot vyberte položku [Nahrávania].
- 3 Stlačte \uparrow/\downarrow potom \odot a vyberte [Zoznam názvov], [Zoznam časovača], [Zoznam chýb] alebo [Manuálny časovač NAHR.].

Poznámka

(okrem modelov KDL-40R45xC, KDL-32R40xC)

- Počas nahrávania nie je možné prejsť do [Ponuka] → [Internetový obsah]
- Stlačením tlačidla \bullet **REC** nahráte práve sledovaný program v digitálnom režime pomocou funkcie nahrávania na USB HDD.

Médium

Prehrávanie fotografií/hudby/videoa cez rozhranie USB

Môžete si vychutnať súbory fotografií/hudby/videoa uložené v digitálnom fotoaparáte alebo videokamere Sony cez kábel USB alebo úložné zariadenie USB vo vašom televíznom prijímači.

- 1 Pripojte k televíznomu prijímaču podporované zariadenie USB.
- 2 Stlačte tlačidlo HOME.
- 3 Stláčaním tlačidiel \uparrow/\downarrow a následným stlačením tlačidla \odot vyberte položku [Médium].
- 4 Stláčaním tlačidiel \uparrow/\downarrow a následným stlačením tlačidla \odot vyberte položku [Fotografia], [Hudba] alebo [Video].
- 5 Objaví sa ponuka [Výber zariadenia]. Stlačením \uparrow/\downarrow vyberiete zariadenie. (okrem modelov KDL-40R45xC, KDL-32R40xC)
- 6 Stláčaním tlačidiel $\uparrow/\downarrow/\leftarrow/\rightarrow$ a následným stlačením tlačidla \odot vyberte súbor alebo priečinok.
- 7 Ak je pripojené viac ako jedno zariadenie USB, stlačením červeného tlačidla vyberte položku [Možnosti prehr.], potom položku [Výber zariadenia] a vyberte príslušné zariadenie USB (len model KDL-40R45xC, KDL-32R40xC).

Možnosti prehr.

Stlačením červeného tlačidla v náhľade zobrazíte zoznam nastavení prehrávania USB.

Nastavenie kvality obrazu a zvuku médií z USB

- 1 Počas prehrávania videa stlačte tlačidlo OPTIONS.
- 2 Stláčaním tlačidiel \uparrow/\downarrow a následným stlačením tlačidla \odot vyberte položku [Obraz] alebo [Zvuk].
- 3 Stláčaním tlačidiel $\uparrow/\downarrow/\leftarrow/\rightarrow$ a následným stlačením tlačidla \odot vyberte položku a upravte ju.

Prehrávanie fotografií v prezentácii (Fotografia)

- 1 Stlačením zeleného tlačidla v zobrazení miniatúr spustíte prezentáciu. Ak chcete nastaviť položku [Efekt prezentácie] a [Rýchlosť prezentácie], stlačte tlačidlo OPTIONS → [Možnosti prehr.]. Ak chcete prezentáciu zastaviť, stlačte tlačidlo \leftarrow RETURN.

Poznámka

- Keď televízny prijímač pristupuje k údajom v zariadení USB, dodržiavajte tieto pokyny:
 - Nevypínajte televízny prijímač.
 - Neodpájajte kábel USB.
 - Neodpájajte zariadenie USB.Mohli by sa poškodiť údaje v zariadení USB.
- Spoločnosť Sony neručí za žiadne poškodenie ani za stratu údajov na záznamovom médiu v dôsledku nesprávnej funkcie ktoréhokolvek pripojeného zariadenia alebo televízneho prijímača.
- Systém súborov v zariadení USB podporuje FAT16, FAT32 a NTFS.
- Názov súboru a priečinka sa v niektorých prípadoch nemusí zobraziť správne.
- Keď pripájate digitálny fotoaparát Sony, nastavte režim pripojenia USB fotoaparátu na možnosť Auto alebo Veľkokapacitný úložný priestor. Ďalšie informácie o režime pripojenia USB nájdete v návode dodávanom s digitálnym fotoaparátom.
- Používate úložné zariadenia USB kompatibilné s normami triedy veľkokapacitných úložných zariadení USB.
- Ak vybraný súbor obsahuje nesprávne informácie kontajnera alebo sú tieto informácie neúplné, nebude ho možné prehrať.

Formát USB videa

- AVI (.avi)
Videokodek: MPEG1, MPEG2, Xvid, MPEG4, H.264, Motion JPEG
Zvukový kodek: PCM, MPEG1 Layer1/2, MPEG2 AAC (dvojkánalový), MPEG4 AAC (dvojkánalový), MPEG4 HE-AAC (dvojkánalový), Dolby Digital (dvojkánalový), Dolby Digital Plus (dvojkánalový), WMA v8, MP3
- ASF (.wmv, .asf)
Videokodek: WMV v9, Xvid, VC-1
Zvukový kodek: MP3, WMA v8
- MP4 (.mp4, .mov, .3gp)
Videokodek: MPEG4, H.264, H.263, Motion JPEG
Zvukový kodek: MPEG1 Layer1/2, MP3, MPEG2 AAC, MPEG4 AAC, MPEG4 HE-AAC
- MKV (.mkv)
Videokodek: WMV v9, MPEG4, H.264, VC-1, VP8
Zvukový kodek: PCM, MPEG1 Layer1/2, MP3, MPEG2 AAC (dvojkánalový), MPEG4 AAC (dvojkánalový), MPEG4 HE-AAC (dvojkánalový), Dolby Digital (dvojkánalový), WMA v8, Dolby Digital Plus (dvojkánalový), DTS, DTS 2.0, Vorbis
- WebM (.webm)
Videokodek: VP8
Zvukový kodek: Vorbis
- PS (.mpg, .mpeg, .vro, .vob)
Videokodek: MPEG1, MPEG2
Zvukový kodek: MPEG1 Layer1/2, MP3, Dolby Digital (dvojkánalový), Dolby Digital Plus (dvojkánalový), DTS, DTS 2.0
- TS (.ts, .m2ts)
Videokodek: MPEG2, H.264, VC-1
Zvukový kodek: MPEG1 Layer1/2, MP3, MPEG2 AAC, MPEG4 AAC, MPEG4 HE-AAC, Dolby Digital, Dolby Digital Plus (dvojkánalový), DTS, DTS 2.0

Hudobný formát USB

- LPCM (.wav)
- MPEG1 audio layer3 (.mp3)
- WMA v8 (.wma)

Formát USB fotografií

- JPEG (.jpg, .jpeg)

Poznámka

- Prehľad vyššie uvedených formátov nie je zaručený.

Domáca sieť

(okrem modelov KDL-40R45xC, KDL-32R40xC)

Pripojenie k domácej sieti

Môžete si užívať rôzny obsah (napr. fotografie/hudbu/súbory videa) uložené na mediálnych serveroch s certifikáciou DLNA Certified™. Funkcia domácej siete vám umožní užívať si obsah zo siete aj v iných miestnostiach.

Prehrávanie fotografií/hudby/videa

1 Stlačte tlačidlo **HOME**, potom vyberte [Médiu] → [Fotografia], [Hudba] alebo [Video] → požadovaný mediálny server.

2 Vyberte si súbory alebo priečinky na prehrávanie zo zoznamu.

Poznámka

- Server musí mať certifikáciu DLNA Certified™.
- Súbory zo siete musia byť v nasledovných formátoch:
 - Fotografie: JPEG
 - Hudba: MP3, linear PCM, WMA
 - Video: AVCHD, MPEG2, MPEG1, MP4 (AVC), MP4 (MPEG4), WMV
- V závislosti od súboru nemusí byť prehrávanie možné dokonca ani pri použití podporovaných formátov.

Renderer

Môžete prehrávať fotografie, hudbu a súbory videa uložené na sieťových zariadeniach (napr. digitálnych fotoaparátov, mobilných telefónoch, PC) na obrazovke televízneho prijímača priamou obsluhou cieľového zariadenia. Sieť by tiež mala byť kompatibilná s rendererom.

Nastavenie nastavení prehrávania

Stlačte tlačidlo **HOME**, potom vyberte [Nastavenia] → [Nastavenia systému] → [Nastavenie] → [Sieť] → [Nastavenie domácej siete] → [Renderer] → požadované nastavenie.

Nastavenia zobrazenia mediálnych serverov

V ponuke Domov vyberte zobrazenie domácich sieťových serverov. V ponuke Domov je možné automaticky zobraziť až 10 serverov.

- 1 Stlačte tlačidlo **HOME**, potom vyberte [Nastavenia] → [Nastavenia systému] → [Nastavenie] → [Sieť] → [Nastavenie domácej siete] → [Nastavenie zobrazenia serverov].
- 2 Vyberte server, ktorý sa má zobraziť v ponuke Domov.

Nastavenia

Nastavenia systému

Poznámka

- Možnosti, ktoré môžete upravovať, závisia od konkrétnej situácie. Nedostupné možnosti sa zobrazujú v sivej farbe alebo sa nezobrazujú vôbec.
- Funkcie satelitu sú k dispozícii len pre satelitné modely.



Obraz

Režim obrazu

Nastavenie režimu obrazu. Výber jednotlivých možností závisí od nastavení položky [Výber scény].

Reset

Obnovenie všetkých nastavení položky [Obraz], okrem položky [Režim obrazu] na predvolené nastavenia.

Podsvietenie

Úprava jasů podsvietenia.

Kontrast

Zvýšenie alebo zníženie kontrastu obrazu.

Jas

Zjasnenie alebo stmavenie obrazu.

Sfarbenie

Zvýšenie alebo zníženie intenzity farieb.

Saturácia

Zvýšenie alebo zníženie zelených a červených odtieňov.

Ostrosť

Zostrenie alebo zjemnenie obrazu.

Teplota farieb

Úprava bielych odtieňov v obraze.

Redukcia šumu

Zníženie šumu obrazu (zrnenie v obraze) pri slabom vysielanom signáli.

Redukcia šumu MPEG

Zníženie šumu obrazu komprimovaného videa MPEG.

Filmový režim

Zabezpečuje zlepšenie pohybu obrazu počas prehrávania na film nasnímaných záberov z diskov BD (Blu-ray Disc), DVD alebo videoprehrávača, pričom znižuje rozmazanie a zrnenie. Vyberte položku [Auto], ak chcete zobraziť pôvodný obsah nasnímaný na film.

Poznámka

- Ak sa v obraze vyskytujú nepravidelné signály alebo príliš veľa šumu, funkcia [Filmový režim] sa automaticky vypne, aj keď je vybraná možnosť [Auto].

Rozšírené nast.

Podrobnejšia úprava nastavení [Obraz].

Reset: Obnovenie všetkých rozšírených nastavení na predvolené nastavenia.

Rozšírené zvýraz. kontr.: Automatické nastavenie položky [Podsvietenie] a [Obraz] na najvhodnejšie nastavenia posudzované podľa jasů obrazovky. Toto nastavenie je účinné hlavne pre tmavé časti obrazu a zvýši odstupňovanie kontrastu tmavších častí obrazu.

Korekcia čiernej: Zvýraznenie čiernych častí obrazu, aby sa dosiahol vyšší kontrast.

Gamma: Úprava vyváženía svetlých a tmavých častí obrazu.

Čistota bielej: Zvýraznenie bielej farby.

Živé farby: Zvýraznenie farieb.

Režim diód LED: Znižuje rozmazanie vo filmoch reguláciou zdroja podsvietenia LED, čím sa však znižuje jas.

Zvuk

Režim zvuku

Výber zvuku podľa obsahu, ktorý chcete sledovať.

Reset

Obnovenie nastavení [Ekvalizér], [Čistý hlas], [Aut. hlasitosť], [Vyváženie] a [Kompenzácia hlasitosti].

Ekvalizér

Úprava nastavení frekvencie zvuku.

Čistý hlas

Hlasy znejú zreteľnejšie.

Aut. hlasitosť

Minimalizovanie rozdielov v úrovniach hlasitosti medzi všetkými programami a reklamami (reklamy zvyknú byť hlasnejšie ako programy).

Vyváženie

Zvýraznenie zvuku ľavého alebo pravého reproduktora.

Kompenzácia hlasitosti

Úprava úrovne hlasitosti aktuálneho vstupu s ohľadom na ostatné vstupy.

Duálny zvuk

Nastavenie zvuku z reproduktorov na možnosť [Mono], [Stereo], [A] alebo [B].

Poznámka

- Ak je signál príliš slabý, zvuk sa automaticky stáva monofónny.
- Ak je počas prijímu programu NICAM počuť v stereofónnom zvuku šum, vyberte položku [Mono]. Zvuk sa zmení na monofónny, zníži sa však šum.
- Nastavenie [Duálny zvuk] sa uloží do pamäte pre všetky pozície programov.
- Zvuk stereofónneho vysielania nie je možné počúvať, keď je zvolená položka [Mono].

Tip

- Ak vyberiete iné zariadenie pripojené k televíznemu prijímaču, nastavte položku [Duálny zvuk] na možnosť [Stereo], [A] alebo [B].

Rozšírené nast.

Dynamický rozsah: Kompenzácia rozdielov úrovni audia rôznych kanálov.

Poznámka

- Bez ohľadu na nastavenie [Dynamický rozsah] nemusí táto funkcia fungovať alebo jej účinok sa môže líšiť v závislosti od programu.

Úroveň audio HE-AAC: Úprava úrovne hlasitosti audia HE-AAC.

Úroveň MPEG Audio: Úprava úrovne hlasitosti zvuku MPEG.

Obrazovka

Formát obrazovky

Podrobnosti nájdete na strane strana 14.

Auto formát

Nastavenie [Formát obrazovky] sa automaticky zmení tak, aby sa zhodovalo so vstupným signálom.

Ak chcete použiť svoje nastavenie, vyberte možnosť [Vyp.].

Tip

- Aj keď je položka [Auto formát] nastavená na možnosť [Zap.] alebo [Vyp.], vždy môžete upraviť formát obrazovky opakovaným stláčaním tlačidla .

Pôvodné nast. 4:3

Nastavenie predvoleného nastavenia [Formát obrazovky] pre vstupný signál formátu 4:3.

Oblasť auto. zobrazenia

Automatická úprava obrazu na najvhodnejšiu plochu obrazovky.

Plocha obrazu

Nastavenie plochy obrazu.

Horizontálny posun

Úprava horizontálnej polohy obrazu.

Vertikálny posun

Úprava zvislej polohy obrazu.

Výška

Úprava vertikálnej veľkosti obrazu, ak je položka [Formát obrazovky] nastavená na možnosť [Širokouhlý zoom].

PC nastavenie

Výber režimu obrazovky alebo úprava polohy zobrazenia obrazu pri prijímaní vstupných signálov z počítača.



Nastavenie programu

Analogové nastavenie

Analog. automatické ladenie:

Naladenie všetkých dostupných analógových kanálov. Túto možnosť zvyčajne nie je potrebné použiť, pretože kanály sa naladia už pri prvej inštalácii televízneho prijímača. Vďaka tejto možnosti však môžete tento postup zopakovať (napr. na opätovné naladenie televízneho prijímača po presťahovaní alebo na vyhľadanie nových kanálov, ktoré začali vysielat' vysielatelia).

Ručné ladenie: Pred výberom položiek [Systém TV]/[Kanál]/[AFT]/[Audio filter]/[Preskočiť]/[Systém farieb] vyberte stlačením tlačidla **PROG +/-** číslo programu s daným kanálom. Číslo programu, ktoré je nastavené na možnosť [Preskočiť], nie je možné vybrať.

Program:

Manuálne nastavenie programových kanálov.

Triedenie programov: Zmena poradia, v ktorom sú kanály uložené v televíznom prijímači.

Digitálne nastavenie

Digitálne ladenie:

Automatické digitálne ladenie

Naladenie dostupných digitálnych kanálov. Táto možnosť umožňuje preladit' televízny prijímač po presťahovaní alebo vyhľadať nové kanály, ktoré začali vysielat' vysielatelia.

Rozsah automatického ladenia

[Normálny]: Vyhľadanie dostupných kanálov v rámci oblasti alebo krajiny.
[Plný]: Vyhľadanie dostupných kanálov bez ohľadu na oblasť alebo krajinu.

Poznámka

- Po presťahovaní na nové miesto, zmene poskytovateľa služieb alebo za účelom vyhľadania novo zavedených kanálov môžete aktivovať funkciu [Automatické digitálne ladenie].

Úprava zoznamu programov

Odstránenie nežiaducich digitálnych kanálov uložených v televíznom prijímači a zmena poradia digitálnych kanálov uložených v televíznom prijímači.

Manuálne ladenie

Manuálne naladenie digitálnych kanálov.

Nastavenie titulkov:

Nastavenie titulkov

Ak je vybraná možnosť [Pre nepočujúcich], môžu sa spolu s titulkami zobrazovať aj niektoré vizuálne pomôcky (ak televízne kanály vysielajú takéto informácie).

Prvotný preferovaný jazyk

Výber preferovaného jazyka, v ktorom sa zobrazujú titulký.

Druhotný preferovaný jazyk

Výber druhotného preferovaného jazyka, v ktorom sa zobrazujú titulký.

Nastavenie audio:

Typ audia (Audio opis)

Normálny

Poskytuje normálny typ audia.

Audio opis

Zvukový popis (rozprávač) vizuálnych informácií, ak televízne kanály vysielajú takéto informácie.

Pre nepočujúcich

Po zvolení položky [Pre nepočujúcich] sa prepne na vysielanie pre nepočujúcich.

Hovorené titulky

Prepnutie na vysielanie audia hovorených titulkov ak kanály televízneho prijímača prenášajú tieto informácie.

Prvotný preferovaný jazyk

Výber preferovaného jazyka programu. Niektoré digitálne kanály môžu vysielat viaceré jazykové verzie zvuku programu.

Druhotný preferovaný jazyk

Výber druhotného preferovaného jazyka programu. Niektoré digitálne kanály môžu vysielat viaceré jazykové verzie zvuku programu.

Miera kombinácie

Úprava hlavnej výstupnej úrovne zvuku televízneho prijímača a zvukového opisu.

Tip

- Táto možnosť je dostupná iba pri nastavení [Audio opis] v ponuke [Typ audia (Audio opis)].

Nastavenie Guide:

Aktualizácia Guide v pohotovostnom režime

Televízny prijímač získava údaje EPG počas pohotovostného režimu.

Tech. nastavenie:

Automatická aktualizácia

Umožňuje, aby televízny prijímač vyhľadal a uložil nové digitálne služby ihneď potom, ako sú k dispozícii.

Náhrada služieb

Vyberte možnosť [Zap.], ak chcete automaticky zmeniť kanál, ak vysielateľ zmení vysielanie programu na iný kanál.

Prenos zoznamu programov

Import alebo export naladených programov pomocou zariadenia USB.

Nastavenie satelitu:

Umožňuje automaticky naladiť satelitné kanály.

Ladenie digitálneho satelitu

Naladenie dostupnej satelitnej služby. Táto možnosť umožňuje preladit televízny prijímač po presťahovaní alebo vyhľadať nové kanály, ktoré začali vysielat vysielatelia.

Úprava zoznamu satelitných programov

Odstránenie nežiaducej satelitnej služby uloženej v televíznom prijímači a zmena poradia satelitnej služby uloženej v televíznom prijímači.

Satelitná automatická aktualizácia

Umožňuje, aby televízny prijímač vyhľadal a uložil nové satelitné služby ihneď potom, ako sú k dispozícii.

Nastavenie CA-modulu:

Umožňuje prístup k platenej televíznej službe, ak získate modul podmieneného prístupu (CAM) a kartu na jej sledovanie.

PIN CA-modulu:

Umožňuje zadať 8-ciferný kód PIN modulu podmieneného prístupu (CAM), ktorý sa má uložiť v televíznom prijímači.

Vymazať zoznam služieb:

Vymazanie zoznamu služieb. Zoznam vymažete výberom možnosti [Áno].

Nastavenie interaktívnej aplikácie:

Služba interaktívnej aplikácie poskytuje digitálny text a grafiku vo vysokej kvalite spolu s pokročilými možnosťami. Túto službu podporujú vysielatelia.



Interaktívna aplikácia

Umožňuje sledovanie programov s interaktívnymi službami.

Automatický štart aplikácie

Automaticky spúšťa aplikácie súvisiace s vysielaním.

Aplikácia pre (Prog. [aktuálny program])

Umožňuje službu interaktívnej aplikácie pre aktuálny program.

Poznámka

- Interaktívna služba je dostupná iba ak ju poskytuje vysielateľ.
- Dostupné funkcie a obsah obrazovky sa líšia v závislosti od vysielateľa.

FM Radio Set-up (len pre Rusko a Ukrajinu)

Predvoliť môžete až 30 staníc FM rádia, ktoré možno prijímať vo vašej oblasti.

Automatické ladenie: Umožňuje automaticky naladiť a uložiť všetky dostupné kanály.

FM Radio Presets: Umožňuje manuálne naladiť a uložiť všetky dostupné kanály po jednom.

Poznámka

- Ak chcete túto funkciu povoliť, použitím ponuky Domov (ponuka) (strana 17) prejdite do režimu FM rádia a predvoľte požadované stanice FM rádia podľa vyššie uvedených krokov.



Rodičovský zámok

PIN kód

Nastavíte kód PIN na blokovanie kanálov, externých vstupov, internetových služieb a všetkých nastavení súvisiacich s ladením kanálov. Pomocou tlačidiel **0 – 9** na diaľkovom ovládači zadajte štvorciferný PIN kód.

Zmeniť PIN kód

Túto možnosť vyberte, ak chcete zmeniť PIN kód.

Rodičovské hodnotenie

Nastavenie vekového obmedzenia pri sledovaní. Ak chcete sledovať akýkoľvek program s určeným vekovým obmedzením, zadajte správny PIN kód.

Nastavenie ochrany

Zapnite alebo vypnite ochranu operácií súvisiacich s programami.

Digitálny programový zámok

Zablokovanie digitálneho kanála, ktorý sa nebude dať sledovať. Ak chcete sledovať zablokovaný kanál, vyberte možnosť [Odomknuté].

Satelitný programový zámok

Zablokovanie satelitného programu, ktorý sa nebude dať sledovať. Ak chcete sledovať zablokovaný program, vyberte možnosť [Odomknuté].

Blokovanie externého vstupu

Zablokovanie externého vstupu, ktorý sa nebude dať sledovať. Ak chcete sledovať obsah internetu, vyberte možnosť [Odomknuté].

Poznámka

- Po zadaní správneho PIN kódu pre zablokovaný kanál alebo externý vstup sa funkcia [Rodičovský zámok] dočasne deaktivuje. Ak chcete nastavenia funkcie [Rodičovský zámok] znova aktivovať, vypnite a znova zapnite televízny prijímač.

Tip

- Ak ste PIN kód stratili, pozrite si strana 38.

Rodičovský blok pre Nahrané tituly (len pre Veľkú Britániu)

Zobrazením sprievodcu, ktorý na prístup vyžaduje zadanie hesla, môžete zablokovať nahraný obsah.

Vnútorňá zámka (okrem modelov KDL-40R45xC, KDL-32R40xC)

Zablokovanie obsahu internetu, ktorý sa nebude dať sledovať. Ak chcete sledovať obsah internetu, vyberte možnosť [Odomknuté].

Nastavenie

Sieť (okrem modelov KDL-40R45xC, KDL-32R40xC)

Nastavenie siete: Nastavuje nastavenia stavu siete.

Priorita protokolu IPv6/IPv4:

Prepínanie medzi [IPv6] a [IPv4 (Odporúčané)].

Poznámka

- Ak chcete používať sieť s [IPv6], vyberte [IPv6], potom vyberte [Jednoduché] v ponuke [Nastaviť pripojenie k sieti].
- Keď je vybrané IPv6, nie je možné nastaviť HTTP Proxy.
- Keď je zvolený systém IPv6, niektoré lokality na prehľadávanie internetu, aplikácie alebo obsah nie je možné sledovať.

Vstavaná Wi-Fi: Zabudovaná bezdrôtová sieť LAN [Zapnutý] alebo [Vypnutý].

Nastavte na [Vypnutý], ak nepoužívate zabudovanú bezdrôtovú sieť LAN.

Keď prepínate zo stavu [Vypnutý] na [Zapnutý], urobte príslušné nastavenia v ponuke [Nastavenie siete].

Wi-Fi Direct: Zapnutie/Vypnutie pre prepojenie vášho televízneho prijímača s Wi-Fi Priamym zariadením, ako je PC, mobilný telefón alebo digitálny fotoaparát.

Nastavenia Wi-Fi Direct: Nastavenie pripojenia zariadenia s rozhraním Wi-Fi Direct k televíznemu prijímaču pomocou funkcie Wi-Fi Direct. Ak sa nemôžete pripojiť, stlačte tlačidlo **OPTIONS** a vyberte položku [Manuálne].

Názov zariadenia: Zmena názvu televízneho prijímača, ktorý sa zobrazuje v pripojenom zariadení.

Obnoviť Internetový obsah: Opätovne sa pripojí do internetu a prijme dostupné služby internetového obsahu.

Nastavenie domácej siete:

Nastavenie zobrazenia serverov

Zobrazí zoznam pripojených serverov. Môžete vybrať server, ktorý sa má zobraziť v ponuke Domov.

Diagnostika servera

Diagnostikuje sa, či sa televízny prijímač môže pripojiť ku každému serveru v domácej sieti.

Dialkové spustenie

Táto funkcia umožňuje pripojenému zariadeniu v domácej sieti zapnúť televízny prijímač.

Poznámka

- Príkón v pohotovostnom režime sa zvýši, ak je nastavená možnosť [Zap.].

Renderer

Funkcia Renderer

Umožňuje televíznemu prijímaču prehrávať súbory fotografií/hudby/video súbory na zariadení (napr. digitálnom fotoaparáte) obsluhou zariadenia cez sieť.

Ovládanie prístupu Renderera

Umožňuje prístup z určeného zariadenia na ovládanie.

Nastavenie Renderera

Nastavujú sa podrobné nastavenia [Nastavenie Renderera].

Ochrana osobn. údajov

Vyberte [Zapnúť] alebo [Vypnúť] s politikou ochrany osobných údajov. (strana 13)

Nastavenia fotorámika

Režim zobrazenia: Umožňuje vybrať režim zobrazenia. Pozrite si stranu 16.

Zobrazenie hodín: Umožňuje vybrať zobrazenie hodín.

Poznámka

- Táto možnosť je dostupná iba keď [Režim zobrazenia] je nastavený na [Obraz a hodiny] alebo [Hodiny na celú obrazovku].

Zvuková aplikácia: Nastavenie položky [FM Radio], [Hudba] alebo [Vyp.] ako zvukovej aplikácie.

Výber obrazu: Vyberie sa obrázok.

Výber hudby: Vyberie sa hudba.

Nastavenie prezentácie: Výber zobrazenia režimu prezentácie alebo jednej fotografie.

Nastavenie prehrávania hudby: Výber prehrávania všetkých stôp alebo jednej hudobnej stopy.

Trvanie: Výber hodnoty času ([1 h], [2h], [4 h] alebo [24 h]), po ktorom sa televízny prijímač automaticky prepne do pohotovostného režimu.

Prvý deň v týždni: Nastavuje [Nedeľa] alebo [Pondelok] ako prvý deň týždňa v kalendári.

Automatický štart USB

Keď k portu USB pripojíte zariadenie USB, vyberte položku [Zap.], ak chcete, aby sa automaticky zobrazila miniatúra naposledy prehrávanej fotografie, hudby alebo videa.

Hodiny/Časovač

Nastavenie časovača a hodín.

Časovač vypnutia: Nastavuje čas v minútach, počas ktorého má ostať televízny prijímač zapnutý predtým, než sa automaticky vypne.

Časovač zapnutia: V zadaný čas sa televízny prijímač zapne z pohotovostného režimu a naladí sa na požadovaný kanál alebo vstup. Pred nastavením tejto funkcie sa uistite, že ste nastavili správny aktuálny čas.

Nastavenie hodín: Nastavuje aktuálny čas a dátum. Túto funkciu možno nastaviť aj počas úvodného nastavenia.

Auto/Manuálne

Vyberte položku [Manuálne] pre manuálne nastavenie aktuálneho času.

Automatické časové pásmo

Nastavenie automatického výberu časového pásma, v ktorom sa nachádzate.

Zap.: Automatické prepínanie medzi letným a zimným časom podľa kalendára.

Vyp.: Čas sa zobrazí podľa časového rozdielu nastaveného v položke [Časové pásmo].

Automatická zmena času

Nastavenie automatického prepínania letného a zimného času.

Dátum

Nastavuje aktuálny dátum.

Čas

Nastavuje aktuálny čas.

Časové pásmo

Umožňuje manuálny výber časového pásma, v ktorom sa nachádzate, ak sa líši od predvoleného nastavenia časového pásma pre vašu krajinu alebo oblasť.

Nastavenie nahrávania

Ak chcete zaregistrovať a zrušiť registráciu HDD pre funkciu nahrávania.

Automatický štart

Spustenie úvodného nastavenia. Táto možnosť umožňuje preladiť televízny prijímač po presťahovaní alebo vyhľadať nové kanály, ktoré začali vysielať vysielatelia.

Jazyk/Language

Výber jazyka, v ktorom sa zobrazujú ponuky.

Spúšťacie logo

Ak chcete, aby sa po zapnutí televízneho prijímača zobrazilo logo, vyberte možnosť [Zap.]. Ak chcete túto funkciu vypnúť, vyberte možnosť [Vyp.].

Indikátor LED

Ak chcete, aby sa rozsvietil indikátor LED, vyberte možnosť [Zap.]. Ak chcete túto funkciu vypnúť, vyberte možnosť [Vyp.].

Nastavenie AV

AV predvolby: Priradenie názvu vstupu externého zariadenia.

Zapnúť: Vyberte možnosť [Auto], ak sa majú názvy zobrazovať len vtedy, keď je zariadenie pripojené, alebo možnosť [Vždy], ak sa majú názvy zobrazovať bez ohľadu na stav pripojenia.

Systém farieb: Vyberá systém farieb ([Auto], [PAL], [SECAM], [NTSC3.58], [NTSC4.43], [PAL60]) podľa kompozitného video signálu zo vstupného zdroja.

AV2/Component vstup: Vyberte možnosť [Auto], ak má televízny prijímač rozpoznať a prepnúť na komponentný video konektor alebo video konektor po pripojení komponentného video konektora alebo video konektora.

Poznámka

- Komponentný video konektor a video konektor nie je možné pripojiť súčasne.

Reproduktor: Výber zvukového výstupu z reproduktora TV alebo externého zvukového výstupu.

Výstup pre slúchadlá/audio: Nastavuje zvukový výstup na slúchadlá, externé audio systémy alebo aktívny subwoofer pripojený k televíznemu prijímaču. Keď zvolíte možnosť [Audio výstup] alebo [Subwoofer], odpojte slúchadlá od televízneho prijímača.

Slúchadlá - väzba na reprodukt.

Zapnutie/vypnutie vnútorných reproduktorov televízneho prijímača, keď k televíznemu prijímaču pripojíte slúchadlá.

Hlasitosť slúchadiel: Nastavenie hlasitosti slúchadiel.

Poznámka

- Táto možnosť nie je dostupná, ak je položka [Výstup pre slúchadlá/audio] nastavená a možnosť [Audio výstup] alebo [Subwoofer].

Audio výstup

Premenlivý: Ak používate externý audio systém, hlasitosť audio výstupu možno ovládať pomocou diaľkového ovládača televízneho prijímača.

Pevný: Audio výstup televízneho prijímača je pevne nastavený. Hlasitosť (a ostatné nastavenia zvuku) vášho audio systému upravíte pomocou ovládača hlasitosti na audio prijímači.

Tip

- Táto možnosť je dostupná len ak je položka [Výstup pre slúchadlá/audio] nastavená na možnosť Audio výstup.

Digitálny zvukový výstup: Nastavenie zvukového signálu, ktorý je vydávaný po pripojení digitálneho výstupného audio kábla (optický) alebo kábla HDMI. Túto položku nastavte na možnosť [Auto], ak pripájate zariadenie kompatibilné s technológiou Dolby Digital alebo DTS. Túto položku nastavte na možnosť [PCM], ak pripájate zariadenie, ktoré nie je kompatibilné s technológiou Dolby Digital alebo DTS.

Pozícia TV: V závislosti od pozície televízneho prijímača sa po nastavení tejto položky na možnosť [Stojan na stôl] alebo [Na stene] vylepšia nastavenia reproduktora.

Nastavenia funkcie BRAVIA Sync

Umožňuje televíznemu prijímaču komunikovať so zariadením kompatibilným s funkciou Ovládanie funkcie BRAVIA Sync, ktoré je pripojené ku konektorom HDMI televízneho prijímača. Okrem toho je potrebné vykonať nastavenia komunikácie v pripojenom zariadení.

Ovládanie funkcie BRAVIA Sync:

Nastavenie, či sa majú alebo nemajú prepájať operácie televízneho prijímača a pripojeného zariadenia kompatibilného s funkciou Ovládanie funkcie BRAVIA Sync. Ak je táto položka nastavená na možnosť [Zap.], k dispozícii sú nasledujúce funkcie. Ak je pripojené konkrétne zariadenie značky Sony kompatibilné s funkciou Ovládanie funkcie BRAVIA Sync, toto nastavenie sa použije na pripojené zariadenie automaticky.

Auto vypínanie zariadení: Keď je táto položka nastavená na možnosť [Zap.], pripojené zariadenie kompatibilné s funkciou Ovládanie funkcie BRAVIA Sync sa vypne, keď sa televízny prijímač prepne do pohotovostného režimu.

Auto zapínanie TV: Keď je táto položka nastavená na možnosť [Zap.], televízny prijímač sa zapne po zapnutí pripojeného zariadenia kompatibilného s funkciou Ovládanie funkcie BRAVIA Sync.

Zoznam zariadení BRAVIA Sync:

Zobrazenie zoznamu pripojených zariadení kompatibilných s funkciou Ovládanie funkcie BRAVIA Sync. Výberte možnosť [Zapnúť] a aktualizujte [Zoznam zariadení BRAVIA Sync].

Klávesy ovládania zariadenia:

Pomocou funkčných tlačidiel na diaľkovom ovládači televízneho prijímača môžete ovládať pripojené zariadenie.

Žiadny

Deaktivuje sa ovládanie pomocou diaľkového ovládača televízneho prijímača.

Normálne

Pre základné ovládanie, ako napríklad navigačné tlačidlá (hore, dole, vľavo alebo vpravo a pod.).

Klávesy ladenia

Pre základné ovládanie a ovládanie tlačidiel súvisiacich s kanálmi, ako napríklad **PROG +/-** alebo **(0 - 9)** atď. Užitočné pri ovládaní tunera alebo set-top boxu prostredníctvom diaľkového ovládača.

Klávesy ponuky

Pre základné ovládanie a ovládanie tlačidiel **HOME/OPTIONS**.

Užitočné pri voľbe ponúk prehrávača BD prostredníctvom diaľkového ovládača.

Klávesy ladenia a ponuky

Pre základné ovládanie a ovládanie tlačidiel súvisiacich s kanálmi a tlačidiel **HOME/OPTIONS**.

Poznámka

- Niektoré zariadenia s funkciou [Ovládanie funkcie BRAVIA Sync] nepodporujú funkciu [Klávesy ovládania zariadenia].

Nastavenie siete (len model KDL-40R453C, KDL-32R403C pre Veľkú Britániu)

Umožňuje nastaviť nastavenia adresy IP ethernetového portu TV prijímača a nadviazať sieťové pripojenie.

Poznámka

- Pre pripojenie do siete LAN používajte kábel kategórie 5 (nedodáva sa).
- Tento televízny prijímač podporuje ďalší obsah/služby, ktoré poskytuje funkcia MHEG služby spojené s internetom. Všeobecný internet (IPTV/webová služba/e-mail, atď.) tento televízny prijímač nepodporuje.

Zákaznícka podpora

Poskytnutie informácií o modeli vášho televízneho prijímača, softvéri a ďalších informácií. Podrobnosti nájdete na strana 30.



Eko

Reset

Vynulovanie aktuálnych nastavení režimu Eko na predvolené nastavenia.

Šetrič energie

Zníženie spotreby energie televízneho prijímača upravením podsvietenia obrazovky.

Keď vyberiete možnosť [Obraz vypnutý], obraz sa vypne. Zvuk sa nezmení.

Pohotovostný režim nečinného TV

Vypne televízny prijímač, ak bol nečinný počas nastaveného času.

Zákaznícka podpora

Názov modelu

Zobrazí sa názov modelu televízneho prijímača.

Verzia softvéru

Zobrazí sa aktuálna verzia softvéru televízneho prijímača.

Digitálny

Výberom položky [Informácie o systéme] zobrazíte informácie o digitálnom kanáli televízneho prijímača.

Externé vstupy

Výber [Zobraziť AV predvolby] na zobrazenie a správu vstupov televízneho prijímača.

Kontrola obrazu

Zobrazíť skúšobný obraz: Umožňuje skontrolovať stav obrazu na displeji.

USB aktualizácia systému (len model KDL-40R45xC, KDL-32R40xC)

Túto možnosť vyberte, ak chcete vykonať aktualizáciu systému.

Aktualizácia softvéru (okrem modelov KDL-40R45xC, KDL-32R40xC)

Aktualizuje systém televízneho prijímača pomocou pamäte USB alebo cez Sieť. Vyberte na aktualizáciu [USB] alebo [Sieť].

Poznámka

- Aktualizácia softvéru cez internet sa môže líšiť v závislosti od modelov televíznych prijímačov.

Automatické preberanie softvéru

Vyberte možnosť [Zap.], ak chcete prevziať softvér automaticky prostredníctvom vysielacieho signálu alebo siete. Ak chcete túto funkciu vypnúť, vyberte možnosť [Vyp.].

Nastavenia z výroby

Obnovenie všetkých nastavení na nastavenia z výroby. Po dokončení tohto postupu sa zobrazí obrazovka úvodného nastavenia.

Poznámka

- Počas tejto doby (trvá to približne 30 sekúnd) nevypínajte televízny prijímač a nestláčajte žiadne tlačidlá.

Inicializovať osobné informácie (okrem modelov KDL-40R45xC, KDL-32R40xC)

Môžete vymazať svoje osobné informácie uložené v TV.

Podpora produktu

Zobrazenie informácií o produkte.

Schéma pripojenia

K televíznemu prijímaču možno pripojiť širokú škálu voliteľných zariadení.

Poznámka

- V závislosti od modelu TV môže pripojenie veľkého zariadenia USB interferovať s inými blízkymi pripojenými zariadeniami.

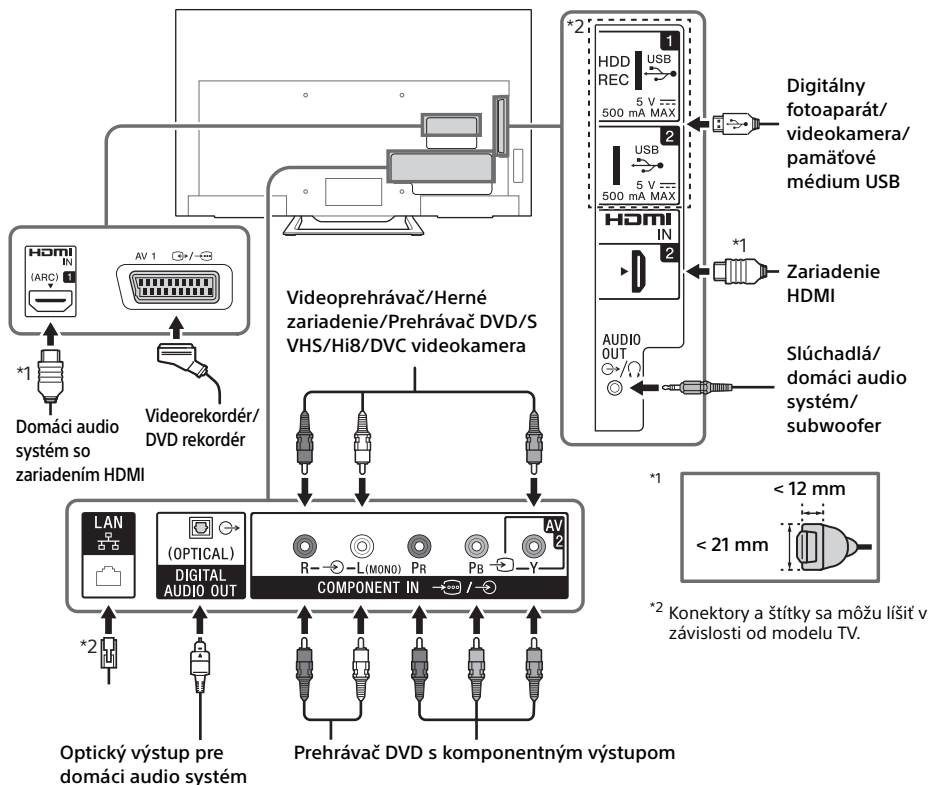

Kvalita obrazu

- Kompozitný AV kábel
- Kábel antény
- Komponentný kábel
- Kábel HDMI







Videa so štandardným rozlíšením (SD) majú signály obrazu so zvislým rozlíšením 480 (NTSC) alebo 576 (PAL/SECAM) riadkov.



Videa s vysokým rozlíšením (HD) majú signály obrazu so zvislým rozlíšením 720 alebo 1 080 riadkov.

Používanie audio a video zariadenia

- 1 Zapnite pripojené zariadenie.
- 2 Stlačením tlačidla  zobrazte zdroj vstupu.
- 3 Stláčaním tlačidiel / a následným stlačením tlačidla  vyberte požadovaný zdroj vstupu.
Zvýraznená položka sa vyberie, ak do 5 sekúnd nenasleduje žiadna operácia.

Poznámka

- Ak pripájate digitálny audio systém kompatibilný s technológiou Audio Return Channel (ARC) pomocou kábla HDMI, k výstupu DIGITAL AUDIO OUT (OPTICAL) pripojte optický audio kábel za účelom výstupu digitálneho zvuku.
- Ak na pripojenie používate kábel HDMI, použite vysokorýchlostný kábel HDMI s logom typu kábla (odporúča sa použiť kábel značky Sony).
- Ak pripájate monofónne zariadenie, audio kábel pripojte ku konektoru L (monofónny).

Používanie zariadení s technológiou BRAVIA Sync





Keď pripojíte televízny prijímač k zariadeniu kompatibilnému s technológiou BRAVIA Sync, môžete ich ovládať spoločne. Najprv však vykonajte potrebné nastavenia. Nastavenia funkcie Ovládanie funkcie BRAVIA Sync musia byť nastavené v televíznom prijímači aj v pripojenom zariadení. Informácie o nastaveniach televízneho prijímača nájdete v časti [Nastavenia funkcie BRAVIA Sync] (strana 28). Informácie o nastaveniach pripojeného zariadenia nájdete v návode na obsluhu pripojeného zariadenia.

Používanie funkcie zrkadlenia obrazovky

(okrem modelov KDL-40R45xC, KDL-32R40xC)

Prostredníctvom funkcie zrkadlenia obrazovky sa na veľkej obrazovke televízneho prijímača zobrazí prostredníctvom technológie Miracast obrazovka kompatibilného zariadenia (napr. smartfónu).

Na používanie tejto funkcie nie je potrebný bezdrôtový smerovač (ani prístupový bod).

- 1 Stlačte tlačidlo / a potom pomocou tlačidiel / vyberte položku [Zrkadlenie obrazovky].
- 2 Pripojte zariadenie kompatibilné s funkciou zrkadlenia obrazovky k televízному prijímaču. Po pripojení sa bude obrazovka zobrazovať v zariadení aj v televíznom prijímači.
Podrobnosti nájdete v návode na používanie zariadenia.

Zobrazenie zoznamu pripojených zariadení/ zrušenie registrácie zariadenia

Keď sa zobrazuje obrazovka pohotovostného režimu pre funkciu zrkadlenia obrazovky, stlačte tlačidlo **OPTIONS** a vyberte položku [Zobraz. zoznam zariadení/vymazať].

Ak chcete zrušiť registráciu zariadenia, v zozname vyberte zariadenie, ktoré sa má odstrániť, a potom stlačte tlačidlo . Na obrazovke s potvrdením potom vyberte možnosť [Áno].

Zobrazenie upozornenia na registráciu pri pokuse o pripojenie zariadenia k televízному prijímaču

Aktiváciou tejto funkcie možno zabrániť neželanému pripojeniu zariadenia. Keď sa zobrazuje obrazovka pohotovostného režimu pre funkciu zrkadlenia obrazovky, stlačte tlačidlo **OPTIONS** a vyberte položku [Oznámenie o registrácii] → [Zap.]. Ak zrušíte požiadavku na registráciu zariadenia, zariadenie nebude možné pripojiť, kým ho nevymažete zo zoznamu zariadení.

Zmena nastavenia pásma (pre odborníkov)

Keď sa zobrazuje obrazovka pohotovostného režimu pre funkciu zrkadlenia obrazovky, stlačte tlačidlo **OPTIONS** a vyberte položku [Nastavenie pásma].

Poznámka

- Pripojené zariadenia musia spĺňať nasledujúce požiadavky:
 - Zariadenia kompatibilné so Zrkadlením obrazovky:
Pripojenie 2,4 GHz (5 GHz nie je podporované).
- Informácie o podporovanom bezdrôtovom pásme zariadenia nájdete v návode na používanie zariadenia.

Montáž TV prijímača na stenu

V tomto návode na používanie TV prijímača sú uvedené len kroky na prípravu montáže TV prijímača pred montážou na stenu.

Pre zákazníkov:

Z dôvodov ochrany produktu a bezpečnosti spoločnosť Sony odporúča, aby montáž TV prijímača vykonal predajcovia spoločnosti Sony alebo licencovaní dodávatelia. Nepokúšajte sa ho montovať sami.

Pre predajcov a dodávateľov Sony:

Počas montáže, pravidelnej údržby a kontroly tohto produktu venujte plnú pozornosť bezpečnosti.

Montáž tohto produktu vyžaduje adekvátne odborné znalosti. Obzvlášť je potrebné určiť, či je stena dostatočne pevná na to, aby udržala hmotnosť TV prijímača. Pripevnenie tohto produktu na stenu zverte predajcom alebo licencovaným dodávateľom spoločnosti Sony a počas montáže venujte náležitú pozornosť bezpečnosti. Spoločnosť Sony nezodpovedá za žiadne škody ani zranenia spôsobené nevhodnou manipuláciou alebo nesprávnou montážou.

Na montáž TV prijímača na stenu použite montážnu konzolu na stenu SU-WL450 (nedodáva sa). Počas montáže montážnej konzoly na stenu dodržiavajte aj pokyny v návode na obsluhu a v návode na inštaláciu dodanom s montážnou konzolou na stenu.



Pokyny na inštaláciu montážnej konzoly na stenu pre váš model televízora nájdete na nasledujúcej webovej stránke: www.sony.eu/tv/wall-mount-bracket-manual

Ďalšie informácie

Riešenie problémov

Keď bliká indikátor LED načerveno, počítajte koľko krát zabliká (časový interval sú tri sekundy).

Keď bliká indikátor LED načerveno, resetujte televízny prijímač odpojením napájacieho kábla televízneho prijímača na dve minúty a potom televízny prijímač znova zapnite. Ak problém pretrváva, kontaktujte predajcu alebo servisné stredisko spoločnosti Sony a uveďte počet bliknutí červeného indikátora LED (časový interval sú tri sekundy). Vypnite televízny prijímač stlačením tlačidla I/⏻, odpojte napájací kábel a informujte o tom predajcu alebo servisné stredisko spoločnosti Sony.

Keď indikátor LED neblinká, skontrolujte položky nasledovne.

Ak problém pretrváva, nechajte televízny prijímač opraviť kvalifikovanému servisnému technikovi.

Obraz

Žiadny obraz (obrazovka je tmavá) a žiadny zvuk

- Skontrolujte pripojenie antény/kábla.
- Pripojte televízny prijímač do elektrickej zásuvky a stlačte tlačidlo I/⏻ na televíznom prijímači alebo na diaľkovom ovládači.

Nezobrazuje sa obraz alebo informácie ponuky zariadenia pripojeného k vstupnému video konektoru.

- Stlačením tlačidla  zobrazte zoznam pripojených zariadení a vyberte požadovaný vstup.
- Skontrolujte prepojenie medzi voliteľným zariadením a televíznym prijímačom.

Zdvojený obraz alebo „duchovia“

- Skontrolujte pripojenie, umiestnenie a nasmerovanie antény/kábla.

Na obrazovke sa zobrazuje iba zrnenie alebo šum.

- Skontrolujte, či nie je poškodená alebo ohnutá anténa.
- Skontrolujte, či anténa nedosiahla koniec svojej životnosti (tri až päť rokov v bežných podmienkach, jeden až dva roky v prímorských oblastiach).

Skreslený obraz (bodkované čiary alebo pruhy)

- Televízny prijímač neumiestňujte do blízkosti zdrojov možného elektrického rušenia, ako sú autá, motocykle, sušiče vlasov alebo optické zariadenia.
- Pri inštalovaní prídavných zariadení nechajte určitý priestor medzi zariadením a televíznym prijímačom.
- Skontrolujte pripojenie antény/kábla.
- Kábel antény neumiestňujte do blízkosti iných prepojujúcich káblov.

Zašumený obraz alebo zvuk pri sledovaní televízneho kanála

- Vykonajte [AFT] (Jemné automatické ladenie), aby ste získali lepší príjem obrazu.

Na obrazovke sa zobrazujú malé čierne alebo jasné body

- Obraz displeja sa skladá z pixelov. Malé čierne alebo svetlé body (pixely) na obrazovke sa nepovažujú za chybu.



Obrazové kontúry sú skreslené

- Zmeňte aktuálne nastavenie položky [Filmový režim] na iné nastavenie (strana 21).

Programy sú bez farby

- Vyberte položku [Reset] (strana 21).

Nezobrazujú sa farby alebo sú zobrazené farby nestále počas príjmu signálu cez konektory Y, P_B, P_R nastavenia /

- Skontrolujte pripojenie ku konektorm Y, P_B, P_R nastavenia  /  a skontrolujte, či sú konektory pevne zasunuté.

Na obrazovke sa nezobrazuje žiaden obraz z pripojeného zariadenia

- Zapnite pripojené zariadenie.
- Skontrolujte káblové pripojenie.
- Stlačením tlačidla  zobrazte zoznam pripojených zariadení a vyberte požadovaný vstup.
- Správne vložte pamäťovú kartu alebo iné ukladacie zariadenie do digitálneho fotoaparátu.

- Použite pamäťovú kartu pre digitálne fotoaparáty alebo iné ukladacie zariadenie, ktoré bolo naformátované podľa návodu na používanie dodanom s digitálnym fotoaparátom.
- Nezaručuje sa fungovanie všetkých zariadení USB. Operácie sa okrem toho líšia aj v závislosti od funkcií zariadenia USB alebo prehrávaných video súborov.

V ponuke nie je možné vybrať pripojené zariadenie alebo prepnúť vstup

- Skontrolujte káblové pripojenie.

Zvuk

Nepočúť žiaden zvuk, avšak obraz je dobrý

- Stlačte tlačidlo \triangleleft +/- alebo \boxtimes (stlmiť).
- Skontrolujte, či je položka [Reproduktor] v časti [Nastavenie AV] nastavená na možnosť [Reproduktor TV] (strana 28).
- Skontrolujte, či je k televízному prijímaču pripojený konektor slúchadiel.

Nepočúť žiaden alebo zašumený zvuk

- Skontrolujte, či je nastavenie systému televízneho prijímača vhodné (strana 22).

Kanály

Nedá sa vybrať požadovaný kanál

- Prepnite medzi digitálnym a analógovým režimom a vyberte požadovaný digitálny alebo analógový kanál.

Niektoré kanály sú prázdne

- Kanál je len pre zakódované/predplatené služby. Predplaťte si platenú televíznu službu.
- Kanál sa používa len na prenos údajov (žiaden obraz alebo zvuk).
- Kontaktujte vysielateľa, ktorý vám poskytne podrobnosti o prenose.

Satelitná služba sa nezobrazuje

- Informujte sa u poskytovateľa pripojenia, či je vo vašej oblasti možný príjem digitálneho vysielania.
- Kúpte si výkonnejšiu anténu.

Sieť

* Počas nahrávania nie je možné používať službu VOD.

Áké zariadenia sa môžu pripojiť na používanie s funkciou Zrkadlenie obrazovky?

- Je možné pripojiť zariadenia kompatibilné s technológiou Zrkadlenia obrazovky spoločnosti Sony (Xperia).

Video alebo zvuk niekedy vypadne

- Zariadenia vyžarujúce rádiové vlny, ako napríklad iné zariadenia s bezdrôtovou sieťou LAN alebo mikrovlnné rúry, môžu interferovať s funkciou Zrkadlenia obrazovky, ktorá používa bezdrôtovú sieť LAN. TV alebo zariadenia kompatibilné s funkciou Zrkadlenia obrazovky od spoločnosti Sony (Xperia) umiestnite ďalej od takých zariadení, alebo ich vypnite, ak je to možné.
- Rýchlosť komunikácie sa môže meniť podľa vzdialenosti alebo prekážok medzi zariadeniami, konfigurácie zariadení, stavu rádiových vln, vyťaženia linky, alebo podľa použitého zariadenia. Komunikácia môže vypadávať kvôli stavu rádiových vln.

Niektoré položky z plateného obsahu nie je možné prehrať

- Zdrojové zariadenie musí byť kompatibilné so systémom HDCP (High-bandwidth Digital Content Protection) 2.0/2.1. Niektorý platený obsah sa na nekompatibilnom zdrojovom zariadení nemusí zobraziť.

Aplikácie sú nedostupné

- Skontrolujte, či bol kábel LAN alebo sieťový kábel smerovača/modemu* správne pripojený.
- * Váš smerovač/modem musí byť nastavený vopred, aby sa k internetu pripojil. Nastavenia smerovača/modemu vám po kontaktovaní poskytnú poskytovateľ internetového pripojenia.
- Pokúste sa použiť aplikácie neskôr. Server poskytovateľa obsahu aplikácií môže byť mimo prevádzky.

Niekedy, keď používam bezdrôtovú sieť LAN, kvalita video prúdu je nízka

- Kvalita pripojenia bezdrôtovej siete sa mení v závislosti od vzdialenosti alebo prekážok (napr. steny) medzi TV a bezdrôtovým smerovačom (prístupovým bodom), interferencií prostredia a kvality bezdrôtového smerovača (prístupového bodu).

Bezdrôtové pripojenie k sieti LAN nefunguje, alebo podmienky príjmu rádiových vln sú zlé

- Skontrolujte miesto inštalácie TV a bezdrôtového smerovača (prístupového bodu). Stav signálu môže byť ovplyvnený z nasledujúcich dôvodov.
 - V blízkosti sú umiestnené iné bezdrôtové zariadenia, mikrovlnné rúry, žiarivky, atď.
 - Medzi bezdrôtovým smerovačom (prístupovým bodom) a TV sa nachádzajú podlahy alebo steny.
Ak problém pretrváva aj po kontrole vyššie uvedeného, pokúste sa vytvoriť drôtové pripojenie LAN.

Nekvalitný obraz videa z internetu

- Kvalita závisí od originálneho videa poskytnutého pomocou poskytovateľa obsahu internetu a od šírky pásma vášho pripojenia.

Určitý internetový obsah zobrazuje so stratou detailov, zvlášť počas rýchlych pohybov alebo tmavých scén

- Kvalita videa a veľkosť obrazu závisia od rýchlosti širokopásmového pripojenia a výkonu poskytovateľa obsahu.

Internetový obsah má dobrú kvalitu obrazu ale žiadny zvuk

- Kvalita závisí od originálneho obsahu poskytnutého pomocou poskytovateľa internetového obsahu a od šírky pásma vášho pripojenia.
- Kvôli povahe internetového videa neobsahujú všetky videá zvuk.

Váš TV sa nedokáže pripojiť k serveru

- Skontrolujte kábel siete LAN alebo pripojenie k vášmu serveru a k vášmu TV.
- Skontrolujte, či je sieť správne nakonfigurovaná na TV.

Zobrazí sa správa a začína, že TV sa nedokáže pripojiť k vašej sieti

- Skontrolujte aktuálne nastavenia siete. Stlačte tlačidlo **HOME**, potom vyberte [Nastavenia] → [Nastavenia systému] → [Nastavenie] → [Sieť] → [Nastavenie siete] → [Zobraziť nastavenia a stav siete]. Ak sú všetky vaše nastavenia siete „-“, váš server nemusí byť správne pripojený. Skontrolujte sieťové pripojenia alebo návod na použitie servera ohľadom informácií o pripojení.
- Opätovne nakonfigurujte nastavenia siete.
- Ak je kábel LAN pripojený k aktívnemu serveru a TV získal adresu IP, skontrolujte pripojenia a konfigurácie mediálnych serverov s certifikáciou DLNA Certified™.

Poznámka

- Svoju konfiguráciu adresy IP môžete zobraziť voľbou možnosti [Zobraziť nastavenia a stav siete].

Server médií DLNA Certified™ je nedostupný, hoci je v zozname pod položkou [Médium] v ponuke Domov

- Skontrolujte váš LAN kábel/prepojenie alebo vaše pripojenie k serveru. Televízny prijímač mohol stratiť spojenie so serverom.
- Vykonaňte [Diagnostika servera], ak chcete zistiť, či váš server médií správne komunikuje s televíznym prijímačom. Stlačte tlačidlo **HOME**, potom vyberte [Nastavenia] → [Nastavenia systému] → [Nastavenie] → [Sieť] → [Nastavenie domácej siete] → [Diagnostika servera].

Pri používaní funkcie renderera nie je možné prehrávať hudobné súbory

- Niektoré aplikácie zobrazujú súbor s fotografiou predinštalovaný v PC spolu s prehrávaním hudby pri používaní funkcie renderera. V závislosti od predinštalovaného súboru s fotografiou nemusí byť prehrávanie hudby možné, ale keď zmeníte súbor s fotografiou, môže sa umožniť.

Nedarilo sa pripojenie k internetu

- Skontrolujte, či bol kábel LAN alebo sieťový kábel smerovača/modemu* správne pripojený.
* Váš smerovač/modem musí byť nastavený vopred, aby sa k internetu pripojil. Nastavenia smerovača/modemu vám po kontaktovaní poskytnie poskytovateľ internetového pripojenia.

Nemáte ID v službe YouTube

- Ak v službe YouTube nemáte ID a heslo, zaregistrujte si ich cez nižšie uvedenú adresu. <http://www.google.com/device> (ID a heslo služby YouTube si môžete zaregistrovať aj zo svojho PC.) Po zaregistrovaní svojho ID ho môžete okamžite používať.

Všeobecné

Televízny prijímač sa automaticky vypína (televízny prijímač prechádza do pohotovostného režimu)

- Skontrolujte, či je aktivovaná funkcia [Časovač vypnutia] (strana 27).
- Skontrolujte, či je aktivovaná funkcia [Trvanie] prostredníctvom nastavenia [Časovač zapnutia] (strana 26) alebo [Nastavenia fotorámika] (strana 26).
- Skontrolujte, či je aktivovaná funkcia [Pohotovostný režim nečinného TV] (strana 30).

Niektoré zdroje vstupu nie je možné vybrať

- Vyberte položku [AV predvoľby] a možnosť [Vždy] pre zdroj vstupu (strana 28).

Dialkový ovládač nefunguje

- Vymeňte batérie.

Zariadenie HDMI sa nezobrazuje v zozname [Zoznam zariadení BRAVIA Sync]

- Skontrolujte, či je vaše zariadenie kompatibilné s funkciou Ovládanie funkcie BRAVIA Sync.

Nie je možné vybrať možnosť [Vyp.] v nastavení [Ovládanie funkcie BRAVIA Sync]

- Ak ste pripojili audio systém kompatibilný s funkciou Ovládanie funkcie BRAVIA Sync, v tejto ponuke nie je možné vybrať možnosť [Vyp.]. Ak chcete zmeniť výstup zvuku na reproduktor televízneho prijímača, v ponuke zvolte [Reproduktor] položku [Reproduktor TV] (strana 28).

Zabudnuté heslo [Rodičovský zámok]

- Stlačte tlačidlo **HOME**, postupne vyberte položky [Nastavenia] → [Nastavenia systému] → [Rodičovský zámok] → [PIN kód] a potom zadajte hodnotu 9999 pre PIN kód (PIN kód 9999 bude prijatý vždy).

Na obrazovke sa zobrazuje režim Obchod alebo propagačné logo

- Stlačte tlačidlo  **RETURN** na diaľkovom ovládači, potom stlačte tlačidlo **HOME** a postupne vyberte položky [Nastavenia] → [Nastavenia systému] → [Nastavenie] → [Automatický štart]. Vyberte možnosť [Doma] v nastavení [Umiestnenie].

Špecifikácie

Systém

Systém panela

Panel LCD (displej s tekutými kryštálmi),
podsvietenie LED

Systém TV

Analógový: v závislosti od výberu krajiny alebo oblasti: B/G, D/K, L, I

Digitálny: DVB-T/DVB-C
DVB-T2*1

Satelit*1: DVB-S/DVB-S2

Farebný/videosystém

Analógový: PAL, SECAM, NTSC3.58, NTSC4.43

Digitálny: MPEG-2 MP@ML/HL, H.264/MPEG-4
AVC HP@L4.0, MP@L4.0

Kanálový rozsah

Analógový: UHF/VHF/kábový, v závislosti od výberu krajiny alebo oblasti.

Digitálny: UHF/VHF/kábový, v závislosti od výberu krajiny alebo oblasti.

Satelit*1: Medzifrekvencia 950-2 150 MHz

Zvukový výstup (len pre 19,5 V napájanie)

5 W + 5 W

Bezdrôtová technológia

Protokol IEEE802.11b/g/n

(okrem modelov KDL-40R45xC, KDL-32R40xC)

Vstupné/výstupné konektory

Anténa/kábel

75 ohmový externý terminál pre VHF/UHF

Satelitná anténa*1

Samičí konektor typu F, IEC169-24, 75 ohmov.

DiSEqC 1,0, LNB 13 V/18 V a 22 kHz tón,
jednokábový rozvod EN50494.

/ AV1

21-pinový konektor Scart (norma CENELEC)
vrátane vstupu audio/video, vstupu RGB a
výstupu TV audio/video.

COMPONENT IN / AV2

COMPONENT IN

Podporované formáty: 1080p(50, 60 Hz),
1080i(50, 60 Hz), 720p(50, 60 Hz), 576p, 576i,
480p, 480i

Y: 1 Vp-p, 75 ohmov, 0,3 V záporná
synchronizácia

Pb: 0,7 Vp-p, 75 ohmov

Pr: 0,7 Vp-p, 75 ohmov

Vstup Video (kolíkový konektor)

COMPONENT IN / AV2

Vstup Audio (kolíkové konektory)

HDMI IN 1 (ARC), HDMI IN 2

HDMI Video: 1080p(30, 50, 60 Hz), 1080/24p,
1080i(50, 60 Hz), 720p(30, 50, 60 Hz), 720/24p,
576p, 576i, 480p, 480i

Vstup PC:

(Rozlíšenie, horizontálna frekvencia, vertikálna
frekvencia)

Modely KDL-48R55xC / 40R55xC / 40R45xC

640 × 480, 31,5 kHz, 60 Hz

800 × 600, 37,9 kHz, 60 Hz

1 024 × 768, 48,4 kHz, 60 Hz

1 280 × 768, 47,4 kHz, 60 Hz

1 280 × 768, 47,8 kHz, 60 Hz

1 360 × 768, 47,7 kHz, 60 Hz

1 280 × 1 024, 64,0 kHz, 60 Hz

* 1 920 × 1 080, 67,5 kHz, 60 Hz

* Časovanie formátu 1080p použité na vstup HDMI
bude spracúvané ako časovanie videosignálu, nie
PC signálu.

Modely KDL-32R50xC / 32R40xC

640 × 480, 31,5 kHz, 60 Hz

800 × 600, 37,9 kHz, 60 Hz

1 024 × 768, 48,4 kHz, 60 Hz

1 280 × 768, 47,4 kHz, 60 Hz

1 280 × 768, 47,8 kHz, 60 Hz

1 360 × 768, 47,7 kHz, 60 Hz

Audio: dvojkanálové lineárne PCM: 32, 44,1 a

48 kHz, 16, 20 a 24 bitov, Dolby Digital

ARC (Audio Return Channel) (len konektor HDMI
IN 1)

↻ DIGITAL AUDIO OUT (OPTICAL)

Digitálny optický konektor (Dvojkanálová lineárna
PCM, Dolby Digital, DTS)

↻ AUDIO OUT / (Stereo mini konektor)

Slúchadlá, audio výstup, subwoofer

⚡ (len konektor KDL-40R45xC / 32R40xC)

Port USB

⚡1 (HDD REC), ⚡2 (okrem modelov

KDL-40R45xC / 32R40xC)

Port USB



Zásuvka CAM (modul pre podmienený prístup)

DC IN 19.5 V

Vstup napájacieho adaptéra

LAN (V závislosti od krajiny a regiónu)

Konektor 10BASE-T/100BASE-TX (V závislosti od
prevádzkového prostredia siete sa rýchlosť
pripojenia môže líšiť. Rýchlosť a kvalita
komunikácie 10BASE-T/100BASE-TX pre tento TV
nie je garantovaná.)

Iné

Voliteľné príslušenstvo

Montážna konzola na stenu: SU-WL450

Prevádzková teplota

0 °C – 40 °C

Prevádzková vlhkosť

10 % – 80 % RV (bez kondenzácie)

Napájanie a ďalšie údaje

Požiadavky na napájanie

19,5 V DC s napájacím adaptérom

Menovitý výkon: vstup 220 V – 240 V striedavého
prúdu, 50 Hz

Trieda energetickej účinnosti

KDL-48R55xC: A++

KDL-40R55xC: A+

KDL-40R45xC: A+

KDL-32R50xC: A+

KDL-32R40xC: A+

Rozmery obrazovky (merané diagonálne) (pribl.)

KDL-48R55xC: 48 palca / 120,9 cm

KDL-40R55xC / 40R45xC: 40 palca/101,6 cm

KDL-32R50xC / 32R40xC: 32 palca/80,0 cm

Príkon

V režime [Štandardný]

KDL-48R55xC: 46 W

KDL-40R55xC: 43 W

KDL-40R45xC: 45 W

KDL-32R50xC: 31 W

KDL-32R40xC: 31 W

V režime [Živý]

KDL-48R555C: 85 W

KDL-48R553C: 74 W

KDL-48R550C: 74 W

KDL-40R555C: 71 W

KDL-40R553C: 58 W

KDL-40R550C: 58 W

KDL-40R455C: 63 W

KDL-40R453C: 50 W

KDL-40R450C: 50 W

KDL-32R505C: 59 W

KDL-32R503C: 45,8 W

KDL-32R500C: 45,8 W

KDL-32R405C: 58 W

KDL-32R403C: 45 W

KDL-32R400C: 45 W

Priemerný ročný príkon*²

KDL-48R55xC: 67 kWh

KDL-40R55xC: 63 kWh

KDL-40R45xC: 66 kWh

KDL-32R50xC: 45 kWh

KDL-32R40xC: 45 kWh

Príkion v pohotovostnom režime*³

KDL-48R55xC: 0,5 W
KDL-40R55xC: 0,5 W
KDL-40R45xC: 0,5 W
KDL-32R50xC: 0,5 W
KDL-32R40xC: 0,5 W

Rozlíšenie displeja

KDL-48R55xC / 40R55xC / 40R45xC: 1 920 bodov
(vodorovne) × 1 080 riadkov (zvisle)
KDL-32R50xC / 32R40xC: 1 366 bodov (vodorovne)
× 768 riadkov (zvisle)

Rozmery (pribl.) (š × v × h)

so stolovým stojanom

KDL-48R55xC: 108,9 × 67,2 × 20,1 cm
KDL-40R55xC / 40R45xC: 92,4 × 58,0 × 16,6 cm
KDL-32R50xC / 32R40xC: 73,8 × 47,0 × 15,1 cm

bez stolového stojana

KDL-48R55xC: 108,9 × 63,8 × 6,5 cm
KDL-40R55xC / 40R45xC: 92,4 × 54,6 × 6,5 cm
KDL-32R50xC / 32R40xC: 73,8 × 44,1 × 6,5 cm

Hmotnosť (pribl.)

so stolovým stojanom

KDL-48R55xC: 11,0 kg
KDL-40R55xC / 40R45xC: 8,7 kg
KDL-32R50xC / 32R40xC: 6,3 kg

bez stolového stojana

KDL-48R55xC: 10,4 kg
KDL-40R55xC / 40R45xC: 8,1 kg
KDL-32R50xC / 32R40xC: 5,8 kg

*¹ Nie všetky TV prijímače majú technológiu DVB-T2 alebo DVB-S/S2 alebo terminál na satelitnú anténu.

*² Ročný príkon je založený na výpočte príkonu televízneho prijímača, ktorý je zapnutý 4 hodiny denne 365 dní v roku. Skutočný príkon bude závisieť na tom, ako sa bude televízny prijímač používať.

*³ Uvedený príkon v pohotovostnom režime sa dosiahne, keď televízny prijímač dokončí nevyhnutné vnútorné procesy.

Poznámka

- Dostupnosť voliteľného príslušenstva závisí od krajiny, oblasti, modelu a zásob.
- Nevyberajte maketu karty zo slotu CAM (modul pre podmienený prístup) televízora okrem prípadu, že do slotu CAM chcete vložiť kartu Smart Card.
- Dizajn a špecifikácie sa môžu zmeniť bez upozornenia.

Poznámky k funkcii Digital TV

- Všetky funkcie súvisiace s funkciou Digital TV (**DVB**) budú pracovať iba v krajinách alebo na územiach, kde sa vysielajú digitálne terestriálne signály DVB-T/DVB-T2* (MPEG-2 a H.264/MPEG-4 AVC) alebo kde máte prístup ku káblovej službe kompatibilnej s DVB-C (MPEG-2 a H.264/MPEG-4 AVC). U miestneho predajcu si overte, či vo vašom bydlisku môžete prijímať signál DVB-T/DVB-T2*. Alternatívne sa spýtajte svojho poskytovateľa káblových služieb, či je jeho káblová služba DVB-C vhodná na integrovanú súčinnosť s týmto televíznym prijímačom.
- Poskytovateľ služieb káblovej televízie si môže takéto služby spoplatňovať a požadovať, aby ste prijali jeho obchodné podmienky.
- Tento televízny prijímač zodpovedá špecifikáciám DVB-T/DVB-T2* a DVB-C, avšak nemôžeme zaručiť kompatibilitu s budúcim digitálnym terestriálnym vysielaním DVB-T/DVB-T2* a s digitálnym káblovým vysielaním DVB-C.
- Niektoré funkcie Digital TV môžu byť v niektorých krajinách alebo oblastiach nedostupné a káblové vysielanie DVB-C nemusí správne fungovať u všetkých poskytovateľov.

* Nie všetky televízne prijímače disponujú technológiou digitálneho video vysielania T2* 2. generácie.

Informácie o ochranných známkach

- Výrazy HDMI a HDMI High-Definition Multimedia Interface a logo HDMI sú ochranné známky alebo registrované ochranné známky spoločnosti HDMI Licensing LLC v USA a iných krajinách.
- Vyrobené na základe licencie spoločnosti Dolby Laboratories. Dolby a symbol dvojitého D sú ochranné známky spoločnosti Dolby Laboratories.
- „BRAVIA“ a BRAVIA sú ochranné známky spoločnosti Sony Corporation.
- „Blu-ray Disc“, „Blu-ray“ a logo „Blu-ray Disc“ sú ochranné známky asociácie Blu-ray Disc Association.

- Informácie o patentoch DTS nájdete na adrese <http://patents.dts.com>. Vyrobené na základe licencie spoločnosti DTS, Inc. DTS, symbol a DTS a symbol znázornené spolu sú registrované ochranné známky a DTS 2.0+ Digital Out je ochranná známka spoločnosti DTS, Inc. © DTS, Inc. Všetky práva vyhradené.
 - TUXERA je registrovaná ochranná známka spoločnosti Tuxera Inc. v USA a ďalších štátoch.
 - Windows Media je buď registrovaná ochranná známka alebo ochranná známka spoločnosti Microsoft Corporation v Spojených štátoch a/alebo ďalších krajinách.
 - Tento výrobok obsahuje technológiu, ktorá je predmetom niektorých práv duševného vlastníctva spoločnosti Microsoft. Použitie alebo distribúcia tejto technológie mimo tohto výrobku, bez príslušnej licencie(i) od spoločnosti Microsoft, je zakázané.
- Okrem modelov KDL-40R45xC, KDL-32R40xC
- Opera® Devices SDK from Opera Software ASA. Copyright 1995-2014 Opera Software ASA. All rights reserved.
 - Wi-Fi, Wi-Fi Direct, Miracast a Wi-Fi Protected Setup sú ochranné známky alebo registrované ochranné známky združenia Wi-Fi Alliance.

Len pre satelitné modely:

- DiSEqC™ je ochranná známka spoločnosti EUTELSAT.
Tento televízny prijímač podporuje technológiu DiSEqC 1.0. Tento televízny prijímač nie je určený na ovládanie motorizovaných antén.



(okrem modelov KDL-40R45xC, KDL-32R40xC)



Tartalomjegyzék

FONTOS FIGYELMEZTETÉS	3
Biztonsági előírások	3
Övintézkedések	5

Alkatrészek és vezérlőelemek

Tv	7
Távvezérlő	8

Tv csatlakoztatása az internethez

Internetkapcsolat beállítása	11
1. típus: Biztonságos hálózat Wi-Fi Protected Setup™ (WPS) funkcióval	11
2. típus: Biztonságos hálózat Wi-Fi Protected Setup™ (WPS) funkció nélkül	12
3. típus: Nem biztonságos hálózat bármilyen típusú vezeték nélküli LAN-útválasztóval	12
4. típus: Vezetékes hálózat beállítása	12
Vezetékes hálózat előkészítése	13
A hálózat állapotának megtekintése	13
Ha nem lehet kapcsolódni az internethez	13
Adatvédelmi nyilatkozat	14

Tv-nézés

Megtekintési stílus megváltoztatása	15
A képernyőformátum megváltoztatása	15
Jelenetválasztás beállítása	15

Navigálás a Főmenüben

Internetes tartalom	16
Digitális műsorlista	17
Digitális EPG	17
Alkalmazások	17
A tv-készülék használata fényképkeretként	17
FM-rádió hallgatása (csak Oroszország és Ukrajna esetében)	18
Képmegosztó Plusz	19
Felvételek	19
Média	20
Fénykép/zene/video lejátszása USB-eszközről	20
Otthoni hálózat	22
Csatlakozás otthoni hálózathoz	22
Képpátalakító	22
Képernyő-beállítások médiaszerverekhez	22
Beállítások	22
Rendszerbeállítások	22
Ügyféltámogatás	31

Csatlakoztatott eszközök műsorának megtekintése

Kapcsolati ábra	32
Audio- és videoberendezések használata	33
Képernyő-tükrözés használata	33
A tv felszerelése a falra	35

További információk

Hibaelhárítás	36
Kép	36
Hang	37
Csatornák	37
Hálózat	37
Általános	38
Műszaki adatok	39

Bevezetés

Köszönjük, hogy ezt a Sony terméket választotta. Kérjük, mielőtt üzembe helyezi a készüléket, olvassa el figyelmesen ezt a használati utasítást, és őrizze meg, mert a későbbiekben is szüksége lehet rá.

Megjegyzés

- A modellnévben szereplő „x” a formára, a színváltozatra vagy a televízió-rendszerre vonatkozó számjegyek felel meg.
- Kérjük, a TV használatba vétele előtt olvassa el a „Biztonsági előírások” című részt (3. oldal).
- A Használatba vételi útmutatóban és ebben az útmutatóban szereplő képek és ábrázolások csak hivatkozással szolgálnak, és eltérhetnek a valós termék megjelenésétől.

Az azonosító címke helye

A tv-készülék típuszáma, gyártási ideje (év/hónap) és az áramellátás adatainak címkéje a televízió hátulján vagy csomagolásán található. A hálózati csatlakozó típusszámának és sorozatszámának címkéi a hálózati csatlakozó alján található.

FIGYELMEZTETÉS

A TŰZ TERJEDÉSÉNEK MEGELŐZÉSE ÉRDEKÉBEN TARTSA TÁVOL A GYERTYÁKAT ÉS AZ ÖSSZES EGYÉB NYÍLT LÁNGOT A TERMÉKTŐL.



FONTOS FIGYELMEZTETÉS

Ezt a terméket a Sony Corporation (1-7-1 Konan Minato-ku Tokió, 108-0075 Japán), vagy megbízottja gyártotta. Az Európai Unió jogszabályai alapján a termékbiztonsággal kapcsolatban a Sony Deutschland GmbH (Hedelfinger Strasse 61, 70327 Stuttgart, Németország) a jogosult képviselő. Kérjük, bármely szervizeléssel vagy garanciával kapcsolatos ügyben, a különálló szerviz- vagy garanciadokumentumokban megadott címekhez forduljon.

Megjegyzés a vezeték nélküli jellel kapcsolatban

Alulírott, Sony Corporation nyilatkozom, hogy a(z) készülék megfelel a vonatkozó alapvető követelményeknek és az 1999/5/EK irányelv egyéb előírásainak. További információkat a következő weboldalon találhat: <http://www.compliance.sony.de/>



Biztonsági előírások

FIGYELMEZTETÉS

Az elemeket ne tegye ki túlságosan magas hőmérsékletnek, például napfénynek, tűznek vagy hasonló hatásnak.

Üzembe helyezés, beállítás

Tűz, áramütés, anyagi kár vagy sérülés elkerülése érdekében a tv az alábbi utasításoknak megfelelően helyezze üzembe és használja.

Üzembe helyezés

- A tv-készüléket egy könnyen elérhető hálózati aljzat közelébe helyezze.
- Helyezze a tv-készüléket stabil, sík felületre, hogy megelőzze annak leesését, ami személyi sérülést okozhatna, vagy a tv-készülék megrongálódását.
- Helyezze el úgy a tv-készüléket, hogy a tv asztali állványa nem lógjon túl a tv-állványon (nincs mellékelve). Ha az asztali állvány túllóg tv-állványon, az a tv-készülék eldőlését vagy leesését okozhatja, ami személyi sérülést vagy a tv megrongálódását eredményezheti.

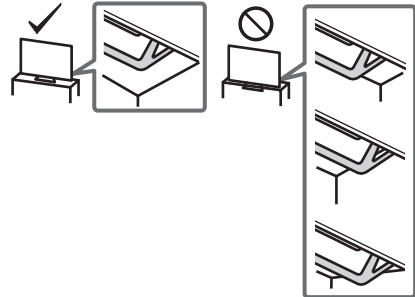

- A készülék falra szerelését szakemberrel végeztesse!
- Biztonsági okokból, határozottan javasolt az eredeti Sony tartozékok használata, közöttük a következők:
Fali konzol – SU-WL450
- A tartókat a fali konzolhoz mellékelt csavarokkal rögzítse a tv-készülékre. A mellékelt csavarok az ábrának megfelelően lettek kialakítva, a tartókampó illesztési felületétől mérve. A csavarok hossza és átmérője a fali konzol modelljétől függően különböző. A mellékelt csavarok helyett más csavarok használata a tv-készülék belső sérülését eredményezheti, illetve a készülék leesését stb. okozhatja.

8 - 12 mm

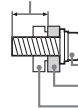

Csavar (a fali konzolhoz mellékelve)
Tartókampó
Kampócsatlakozás a tv-készülék háttápján

Szállítás

- A készülék szállítása előtt szüntesse meg a készülék összes csatlakozását.
- A készülék szállításához legalább két ember szükséges.
- Ha kézzel szállítja a tv-készüléket, akkor azt az alábbi ábra szerint kell megfogni. Ne gyakoroljon nyomást az LCD-képernyőre és a képernyőt körülvevő keretre.

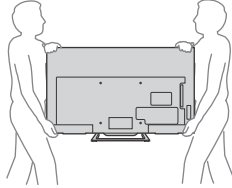

- Amikor szállítja a készüléket, ne tegye ki ütődésnek vagy erős rázkódásnak.
- Ha a készüléket szervizbe szállítja vagy költözködik, mindig csomagolja vissza az eredeti dobozába.

Szellőzés

- Hagyja szabadon a készülék szellőző nyílásait.
- Az alábbi ábrán látható méretű helyet hagyjon a készülék körül.
- Határozottan javasolt Sony fali konzol használata, a megfelelő szellőzés biztosítása érdekében.

Falra szerelve

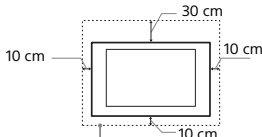

Legalább ennyi helyet hagyjon a készülék körül.

Állványon történő használat esetén

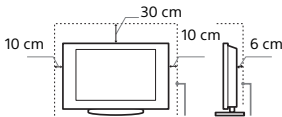

Legalább ennyi helyet hagyjon a készülék körül.

- A megfelelő szellőzés biztosítása, és por vagy szennyeződés felhalmozódásának megelőzése érdekében:
 - Ne üzemeltesse a készüléket a hátrára vagy az oldalára fordítva.
 - Ne üzemeltesse a készüléket zárt polcon, ágyra vagy takaróra helyezve, illetve szekrényben.
 - Ne takarja le a készüléket függönnyel vagy hasonló textillalával, illetve újsággal vagy hasonló anyaggal.
 - Ne üzemeltesse a készüléket az alábbi módokon.

A légáramlás gátolt.

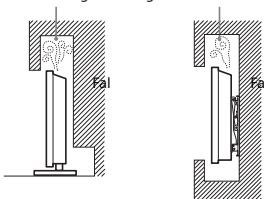

Hálózati csatlakozóvezeték

A tűz, áramütés, anyagi kár vagy sérülés elkerülése érdekében a hálózati csatlakozóvezetékét az alábbi utasításoknak megfelelően használja:

- Csak a Sony által gyártott hálózati csatlakozóvezetékét használjon, ne használja más gyártóké.
- Ütközésig tolja a csatlakozódugaszt a hálózati aljzatba.
- A tv-készüléket csak 220 V - 240 V-os váltóáramú hálózatról üzemeltesse.
- Egyéb vezeték csatlakoztatása előtt, a biztonsága érdekében, mindig húzza ki a hálózati csatlakozóvezetékét.
- Ügyeljen rá, hogy lábai ne akadjanak a vezetékbe. Húzza ki a hálózati csatlakozóvezetékét a hálózati aljzatról, mielőtt a készüléket mozgatja vagy áthelyezi.
- A hálózati csatlakozóvezetékét tartsa távol mindenféle hőforrástól.
- Rendszeresen húzza ki és tisztítsa meg alaposan a csatlakozódugaszt. Ha a dugasz beszennyeződik, az magába szívhatja a nedvséget, ami a szigetelési tulajdonságok romlásához vezethet, és ez tüzet okozhat.

Megjegyzés

- A mellékelt hálózati csatlakozóvezetékét ne használja más készülékhez.
- A vezetékét nem szabad túlzott mértékben megszorítani, meghajlítani vagy megcsavarítani. A belső érpár csupaszolódhat vagy elszakadhat.
- A hálózati csatlakozóvezetékét nem szabad átalakítani.
- Ne helyezzen semmilyen nehéz tárgyat a hálózati csatlakozóvezetékére.
- Kihúzásnál soha ne magát a vezetékét húzza, hanem a csatlakozódugaszt.
- Ügyeljen arra, hogy ne csatlakoztasson túl sok készüléket ugyanahhoz a hálózati aljzathoz.
- Soha ne használjon szakszerűtlenül felszerelt hálózati aljzatot.

FIGYELMEZTETÉS A HÁLÓZATI CSATLAKOZÓRA VONATKOZÓAN

Figyelmeztetés

A tűz és áramütés veszélyének csökkentése érdekében ne tegye ki a készüléket esőnek vagy nedvségnek.

A tűz vagy áramütés megelőzése érdekében ne tegyen a készülékre folyadékkal telt tárgyat, például vizát. A berendezést ne helyezze üzembe szűk helyeken, például könyvespolcon vagy hasonló szekrényben.

- A készüléket egy könnyen elérhető hálózati aljzat közelébe helyezze.
- A mellékelt hálózati csatlakozót és hálózati csatlakozóvezetékét használja.
- Ne használjon más hálózati csatlakozót. Ez meghibásodást okozhat.
- A hálózati csatlakozót könnyen elérhető hálózati aljzatra csatlakoztassa.
- A hálózati csatlakozóvezetékét ne csavarja a hálózati adapter köré. A belső vezeték elszakadhat, és a média-vevő hibás működését okozhatja.



- Ne érintse nedves kézzel a hálózati csatlakozót.
- Ha a hálózati csatlakozó működésében rendellenességet tapasztal, azonnal válassza le a hálózati aljzatról.
- A készülék addig nincs áramtalanítva, amíg a hálózati aljzatra csatlakozik, akkor sem, ha magát a készüléket kikapcsolta.
- Mivel a hálózati csatlakozó a hosszú használat során felmelegszik, előfordulhat, hogy a kezével forróra érzi.

Tilos a készülék használata!

Ne helyezze üzembe, és ne használja a tv-készüléket az alábbiakban felsorolt helyeken, környezetekben vagy alkalmakkor. Ellenkező esetben a készülék meghibásodhat, tüzet, áramütést, anyagi kárt vagy sérülést okozhat.

Elhelyezés:

- Kültéren (közvetlen napsugárzásnak kitett helyen), tengerparton, hajón vagy más vízi járművön, járműben, egészségügyi intézményekben, instabil helyen, víz közelében, esőszélben, nedves vagy füstös környezetben tilos.
- Ha a televíziókészülék egy nyilvános fürdő vagy termálvíz öltözőjében szerelik fel, a televíziókészülék károsíthatja a levegőben megtalálható kén és más anyagok.
- A legjobb képminőség érdekében ne tegye ki a képernyőt közvetlen megvilágításnak vagy napfénynek.
- Kerülje a televíziókészülék hideg helyiségből meleg helyiségbe történő áthelyezését. A hirtelen hőmérséklet-változások páralecsapódást okozhatnak. Ez pedig a televíziókészüléken rossz minőségű képet vagy színeket okozhat. Ha ez bekövetkezne, hagyjon időt a párának a teljes elpárolgásra, mielőtt bekapcsolná a televíziókészüléket.



Környezet:

- Forró, páráos vagy túlzottan poros környezetben; ahol rovarok juthatnak a belsejébe; ahol rázkódásnak van kitéve, gyúlékony anyagok (pl. gyertya stb.) közelében. Ne tegye ki a tv-készüléket csepeggő vagy fröccsenő víz hatásának, és ne helyezzen vízzel telt tárgyakat (pl. vázát) a tv-készülékre.
- Ne szerelje fel a televíziókészüléket páráos vagy poros helyen, vagy olyan helyiségben, ahol olajos füst vagy gőz található a levegőben (főzőasztalok vagy párologtatók közelében). Ez tűzhöz, áramütéshez vagy a készülék elgőbrüléséhez vezethet.
- A televíziókészüléket ne állítsa fel szélsőséges hőmérsékletnek, például közvetlen napsütésnek kitett helyen, fűtőtest vagy meleglevegő-befúvó közelében. Ilyen esetben a televíziókészülék túlmelegedhet, a burkolata deformálódhat és/vagy a televíziókészülék meghibásodhat.



Alkalmom:

- Ne használja nedves kézzel, eltávolított készülékházzal; ne használja olyan kiegészítő berendezésekkel, amelyet a gyártó nem javasolt. Villámlással kísért vihar esetén húzza ki a készüléket a hálózati aljzatról, és távolítsa el az antennavezetékét is.
- Ne szerelje fel a készüléket olyan módon, hogy az akadályozza a közlekedést. Ez a televíziókészülék károsodását vagy személyi sérülést okozhat, ha egy személy vagy egy tárgy beleütközik.



Letört darabok:

- Ne dobjon semmit a tv-készüléknek. Az ütéstől a képernyő üvege betörhet, és komoly sérüléseket okozhat.
- Ha a készülék felülete megreped, ne érintse meg addig, amíg meg nem szüntette a hálózati vezetékek csatlakozását. Ellenkező esetben áramütést szenvedhet.

Ha a készüléket nem használja

- Környezetvédelmi és biztonsági okokból javasoljuk, hogy áramtalanítsa teljesen a készüléket, ha hosszabb ideig nem használja azt.
- A tv-készülék kikapcsolott állapotban is feszültség alatt áll, amíg a hálózati aljzathoz csatlakozik. A készülék áramtalanításához, húzza ki a hálózati csatlakozóvezetékét a hálózati aljzatról.
- Elképzelhető, hogy némely tv-készülék bizonyos funkcióinak helyes működéséhez szükséges, hogy a készüléket készlenléti üzemmódban hagyja.

A gyermekekre vonatkozóan

- Ne engedje, hogy a gyerekek felmásszanak a készülékre.
- A kisméretű tartozékokat tartsa gyermekek elől elzárva, nehogy véletlenül lenyeljék azokat.

Ha a következő problémák merülnek fel...

Kapcsolja ki a tv-készüléket, és azonnal húzza ki a hálózati csatlakozóvezetékét, amikor a következő problémák valamelyikét tapasztalja.

Lépjén kapcsolatba egy Sony márkaszervizzel, és vizsgáltassa meg a készüléket szakemberrel.

Amikor:

- A hálózati csatlakozóvezetékek megsérültek.
- A csatlakozódugasz nem illeszkedik tökéletesen a hálózati aljzatra.
- A tv-készülék megsérült, mert elejtették, megütötték vagy valamit nekidobtak.
- Valamilyen folyadék vagy szilárd tárgy kerül a készülék valamely nyílásába.

Az LCD-monitor hőmérséklete

Ha az LCD-monitort hosszú ideig használja, a panel környezete felmelegszik. Ezt érezheti, ha odanyúl a kezével.

Övintézkedések

Tv-nézés

- A legjobb képminőség érdekében ne tegye ki a képernyőt közvetlen megvilágításnak vagy napfénynek.
- A tv-készülék közepes megvilágítás mellett nézze, mert a túl gyenge fénynél történő tv-nézés, vagy hosszú ideig történő használat megerőlteti szemeit.
- Fejhallgató használata esetén kerülje a túl nagy hangerőt, mert károsodhat a hallása.

LCD-képernyő

- Annak ellenére, hogy az LCD-képernyőt nagypontosságú technológiával gyártják, és a képpontok legalább 99,99%-a működőképes, fekete vagy világos (piros, kék, zöld) pontok jelenhetnek meg tartósan a képernyőn. Ez az LCD-képernyő szerkezeti jellemzője, és nem jelent hibás működést.
- Ne nyomja vagy karcolja meg a képernyő felületét, és ne helyezzen semmilyen tárgyat a készülék tetejére. A megjelenítés egyenetlenné válhat, és az LCD-képernyő megsérülhet.
- Ha a készüléket hideg helyen üzemelteti, a kép elmosódottá válhat, vagy a képernyő elsötétülhet. Ez nem hibajelenség. A jelenség megszűnik, amint a hőmérséklet emelkedik.
- Ha hosszabb ideig állóképet jelenít meg a képernyőn, szellemkép jelenhet meg. Ez pár pillanat múlva eltűnik.
- A készülék üzemeltetése közben a képernyő és a készülékház felmelegedhet. Ez nem hibajelenség.
- Az LCD-képernyő kis mennyiségű folyadékkristályt tartalmaz. Kövesse a helyi előírásokat és szabályozásokat hulladékként történő elhelyezésre.

A készülék képernyőjének és házának kezelése és tisztítása

A tisztítás megkezdése előtt húzza ki a készülék hálózati csatlakozóvezetékét az aljzatról.

Az anyagok, illetve a képernyő bevonatának károsodását elkerülendő tartsa be az alábbi övintézkedéseket.

- A képernyő és a készülékház portalanításához használjon puha tisztítókendőt. Ha a port nem lehet letörölni, nedvesítse meg a tisztítókendőt enyhe mosószeres oldattal.
- Ne permetezzen vizet vagy tisztítószert közvetlenül a tv-készülékre. Beszivároghat a képernyő aljába vagy a külső alkatrészekbe, illetve a tv-készülék belsejébe juthat, és a tv-készülék károsodását okozhatja.



- Soha ne használjon sűrűlőszeköt, lúgos vagy savas tisztítószert, sűrűlőport, illetve oldószert, például alkoholt, benzint, hígítót vagy rovarirtót. Ezek az anyagok károsíthatják a képernyőt és a készülékház felületét.
- A készülék dőlésszögének beállításakor lassan mozgassa a készüléket, így elkerülheti, hogy az elmozduljon vagy lecsússzon az állványról.

Külső készülékek

- Tartsa távol a tv-készüléktől a külön megvásárolható készülékeket vagy bármely eszközt, amely elektromágneses sugárzást bocsát ki. Ellenkező esetben zavarulhat a kép vagy zaj jelentkezhethet.
- Ez a termék a tesztlesek alapján az EMC-irányelvben meghatározott korlátokon belül esik, ha 3 méternél rövidebb jelkábellel használják.

Javaslatok az F típusú csatlakozóhoz

A belső vezeték legfeljebb 1,5 mm-re állhat ki a csatlakozó részből.

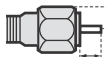

Legfeljebb 7 mm

Legfeljebb 1,5 mm

(Az F típusú csatlakozó referenciaábrája)

Figyelmeztetés a távvezérlő használatával kapcsolatban

- Győződjön meg arról, hogy a mellékelt elemeket megfelelő polaritással helyezi be a távvezérlőbe.
- Ne használjon együtt régi és új, illetve eltérő típusú elemeket.
- Gondoskodjon a kimerült elemek környezetbarát elhelyezéséről. Bizonyos régiókban törvény szabályozza az elemek hulladékként történő elhelyezését. Lépjön kapcsolatba a helyi hatóságokkal.
- Óvatosan kezelje a távvezérlőt. Ne ejtse le, ne lépjen rá és ne öntsön rá semmilyen folyadékot.
- Ne helyezze a távvezérlőt hőforrás közelébe, ne tegye ki közvetlen napfény hatásának, és ne tárolja nyirkos helyiségben.

Az egység vezeték nélküli funkciója

- Ne használja a készüléket egészségügyi berendezések (szívritmusszabályozó stb.) közelében, mert ilyen esetben ezek hibásan működhetnek.
- Bár a készülék kódolt jeleket ad/vesz, ügyeljen a jogosulatlan lehallgatásra. Az ebből eredő problémáért nem vállalunk felelősséget.

A tv-készülék elhelyezése hulladékként



Feleslegessé vált elektromos és elektronikus készülékek hulladékként való eltávolítása (Használható az Európai Unió és egyéb európai országok szelektív hulladékgyűjtési rendszereiben)

Ez a szimbólum a készülékek vagy a csomagolásán azt jelzi, hogy a terméket ne

kezelje háztartási hulladékként. Kérjük, hogy az elektromos és elektronikai hulladék gyűjtésére kijelölt gyűjtőhelyen adja le. A feleslegessé vált termék helyes kezelésével segít megelőzni a környezet és az emberi egészség károsodását, mely bekövetkezhetne, ha nem követi a hulladékkezelés helyes módját. Az anyagok újrahasznosítása segít a természeti erőforrások megőrzésében. A termék újrahasznosítása érdekében további információért forduljon a lakhelyén az illetékesekhez, a helyi hulladékgyűjtő szolgáltatóhoz vagy ahhoz az üzlethez, ahol a terméket megvásárolta.



Feleslegessé vált elemek hulladékként való eltávolítása (Használható az Európai Unió és egyéb európai országok szelektív hulladékgyűjtési rendszereiben)

Ez a szimbólum az elemek vagy annak

csomagolásán azt jelzi, hogy a terméket ne kezelje háztartási hulladékként. Egyes elemeken vagy azok csomagolásán ez a szimbólum együtt szerepelhet a higany (Hg) vagy az ólom (Pb) vegyjével akkor, ha az elem 0,0005%-nál több higanyt vagy 0,004%-nál több ólmot tartalmaz. Kérjük, hogy azt a használt elemek gyűjtésére kijelölt gyűjtőhelyen adja le. A feleslegessé vált elemek helyes kezelésével segít megelőzni a környezet és az emberi egészség károsodását, mely bekövetkezhetne, ha nem követi a hulladékkezelés helyes módját. Az anyagok újrahasznosítása segít a természeti erőforrások megőrzésében. Olyan berendezéseknél alkalmazott elemeket, ahol biztonsági, teljesítményi, illetve adatok megőrzése érdekében elengedhetetlen az energiaellátás folyamatosságának biztosítása, csak az arra felkészült szerviz állomány cserélheti ki. Beépített elem esetén, hogy biztosítható legyen az elem megfelelő kezelése, a termékének elhasználódásakor juttassa el azt az arra kijelölt elektromos és elektronikus hulladékgyűjtő pontra. Minden más elem esetén kérjük, hogy tanulmányozza, milyen módon lehet biztonságosan az elemet a készülékből eltávolítani. Az elemet a használt elemek megfelelő begyűjtőhelyén adja le. A termék újrahasznosítása érdekében további információért forduljon a lakhelyén az illetékesekhez, a helyi hulladékgyűjtő szolgáltatóhoz vagy ahhoz az üzlethez, ahol a terméket megvásárolta.

Alkatrészek és vezérlőelemek

Tv

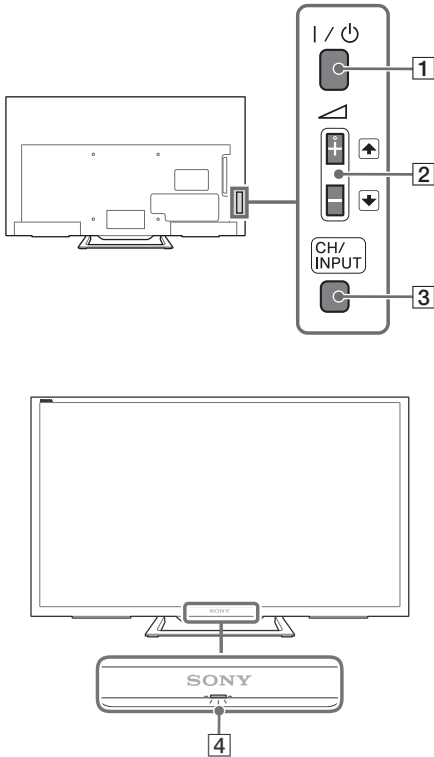

1 I / ⏻ (Bekapcsoló)

Bekapcsolja, vagy készenléti üzemmódba kapcsolja a tv-készüléket.

Megjegyzés

- Ha a tv-készüléket teljesen le szeretné választani az AC hálózati feszültségről, húzza ki a dugaszt az alhálózati aljzatból.

2 ▲ + / - ▼ (Hangerő / Elemválasztás)

- Növeli vagy csökkenti a hangerőt, vagy kiválasztja a következő (+) vagy az előző (-) csatornát, ha a **CH/INPUT** gomb megnyomásakor megjelenik a csatornák közötti felfelé/lefelé váltás kijelzés.

3 CH/INPUT

Vált a csatornák közötti felfelé/lefelé váltást lehetővé tevő képernyő és a bemenetválasztási képernyő között.

4 (Érzékelők/LED-jelzőfény)

- Fogadja a távvezérlőről érkező jeleket. Ne tegyen semmit az érzékelő fölé. Ez befolyásolhatja a működését.
- Sárga fénnel világít, ha az [Elalvás időzítő] vagy a [Bekapcsolási időzítő] beállítása (28. oldal), vagy ha a tv Fényképkeret elalvás időzítő (17. oldal) üzemmódban működik.
- Zölden világít a [Takarékos üzemmód] funkció [Kép kikapcsolás] beállításánál (31. oldal).
- Zölden világít, amikor a tv-készülék be van kapcsolva.
- Nem világít, amikor a tv-készülék készenléti üzemmódban van.
- A távvezérlő működtetése közben villog.

Megjegyzés

- Mielőtt kihúzná az AC hálózati kábelt, győződjön meg arról, hogy a tv-készülék teljesen ki van kapcsolva.

Tipp

- A ▲ + gombon egy tapintható pont található. Ezt tájékozódási pontként használhatja a tv-készülék vezérlésekor.

Távvezérlő

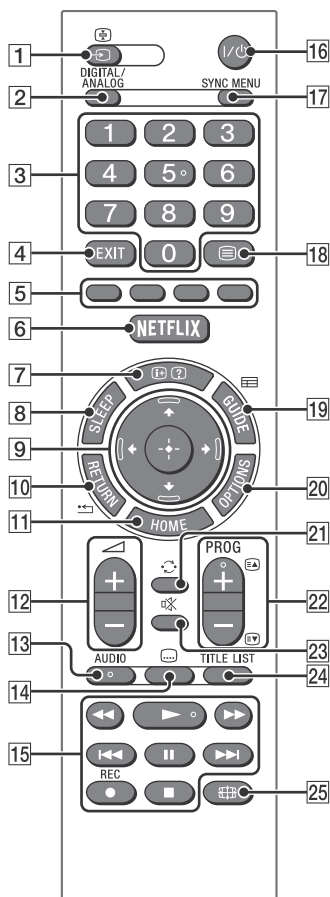

1 (Bemenetválasztás / Teletext oldal tartása)

- A bemeneti forrás megjelenítésére és kiválasztására szolgál (33. oldal).
- Teletext üzemmódban: tartja a pillanatnyilag megtekintett oldalt.

2 DIGITAL/ANALOG

Váltás a digitális és az analóg bemenet között.

3 Számgombok

- Csatornák kiválasztása. 10 és annál nagyobb csatornaszám esetén gyorsan nyomja meg a következő számjegyet.
- Teletext üzemmódban: a három számjegyű oldalszámot adhatja meg az oldal kiválasztásához.

4 EXIT*

Visszatér az előző képernyőhöz vagy kilép a menüből. Ha elérhető egy Interaktív alkalmazás szolgáltatás, nyomja meg a szolgáltatásból való kilépéshez.

5 Színes gombok

Megjelenik egy kezelési útmutató (amikor a színes gombok használhatók).

6 NETFLIX*

Nyomja meg a „NETFLIX” online szolgáltatás eléréséhez.

7 (Információ / Szöveg felfedése)

- Információk megjelenítése. A gomb egyszeri megnyomásakor megjelennek az éppen nézett műsorra vagy bemenetre vonatkozó információk. A gomb ismételt megnyomásakor a kijelzés eltűnik a képernyőről.
- Teletext üzemmódban: megjeleníti a rejtett információkat (például egy rejtvény megfejtését).

8 SLEEP*

Nyomja meg többször addig, amíg a tv-készüléken meg nem jelenik az az idő percben kifejezve ([Ki]/[15 perc]/[30 perc]/[45 perc]/[60 perc]/[90 perc]/[120 perc]), ameddig szeretné, hogy a tv-készülék bekapcsolva maradjon, mielőtt kikapcsol. Az elalvásidőzítő beállításának törléséhez nyomja meg többször a **SLEEP** gombot, amíg a [Ki] felirat meg nem jelenik.

9 (Elem kiválasztása / Kiválasztás érvényesítése)

- Elemek kiválasztása vagy módosítása.
- A kiválasztott elemek jóváhagyása.

10 RETURN

- Visszatér az előző képernyőhöz bármelyik megjelenített menüben.
- Leállítja a lejátszást a fénykép-/zene-/videofájlok lejátszásakor.

11 HOME

Megjeleníti a menüt, vagy kilép a menüből.

12 +/- (Hangerő)

A hangerőt állítja be.

13 AUDIO

Az éppen megtekintett programhoz válassza ki a többnyelvű forrás hangját vagy kettős hangot (a programforrástól függően).

14 (Felirat)

Megváltoztatja a feliratozási beállítást (25. oldal).

15

- Működtesse a médiatartalmat a tv-készüléken és a csatlakoztatott Bravia Sync-kompatibilis eszközön.
- Ugyanezt a gombot használhatja a VOD (igény szerinti video) szolgáltatás lejátszásának működtetésére is. Az elérhetőség a VOD-szolgáltatástól függ. (kivéve a KDL-32R40xC és KDL-40R45xC modellt)

16 (Tv készenléti)

Bekapcsolja, vagy készenléti üzemmódba kapcsolja a tv-készüléket.

17 SYNC MENU

Nyomja meg a BRAVIA Sync menü megjelenítéséhez, majd az [Eszközváltásztás] területről válassza ki a csatlakoztatott HDMI-készüléket.

A BRAVIA Sync menü a következő beállítási lehetőségeket kínálja.

Készülékvezérlés:

A [Készülékvezérlés] funkciót a BRAVIA Sync vezérléssel kompatibilis készülékek működtetéséhez használhatja. A készülék működtetéséhez a következő lehetőségek közül választhat: [Főmenü], [Opciók], [Tartalomlista] és [Kikapcsolás].

Hangszóró:

A [Tv-hangszóró] vagy az [Audiorendszer] lehetőség választásával válthat a tv-készülék és a csatlakoztatott audioszóró hangszórókimenete között.

Tv-vezérlés:

A [Tv-vezérlés] menü használatával vezérelheti a tv működését a [Főmenü] vagy a [Opciók] menüből.

Vissza a tv-műsorra:

Ezt a lehetőséget választva visszatérhet a tv-műsorra.

18 (Teletext)

Teletext üzemmódban megjelenik a teletextadás.

A  gomb minden megnyomására a képernyő tartalma ciklikusan változik a következők szerint:

Teletext → Teletext a tv-képre vetítve (vegyes üzemmód) → nincs teletext (kilépés a teletext szolgáltatásból)

19 GUIDE (EPG)

Megjeleníti a digitális EPG-t (elektronikus műsorújságot) (17. oldal).



20 OPTIONS

Megjelenik egy lista, amely az egyes beállítási menükre mutató gyorshivatkozásokat tartalmaz. A megjelenő lehetőségek az aktuális bemenettől és tartalomtól függően változnak.

21 (Ugrás)

Visszatér az előző (15 másodpercnél hosszabb ideig nézett) csatornára vagy bemenetre.

22 /

- A következő (+) vagy az előző (-) csatornára vált.
- Teletext üzemmódban: kiválasztja a következő () vagy az előző () oldalt.

23 (Némítás)

Kikapcsolja a hangot. Ismételt megnyomásra visszakapcsolja a hangot.

24 TITLE LIST

Megjeleníti a Cím listát.

25 (Szélesvásznú üzemmód)

A képernyő-megjelenítés beállítására szolgál. A kívánt szélesvásznú üzemmódot a gomb ismételt megnyomásával választhatja ki (15. oldal).

* A távvezérlő gomb helye, elérhetősége és funkciója országtól, régiótól/a tv-készülék típusától függően változhat.

Tipp

- Az 5 számú, valamint a , a **PROG** + és az **AUDIO** gombon tapintható pont található. Ezeket tájékoztató pontként használhatja a tv-készülék vezérlésekor.

Megjegyzés

- Ha a feliratok ki vannak választva, és a felhasználó elindít egy digitális szövegalkalmazást a teletext billentyűn keresztül, akkor a feliratok bizonyos körülmények között nem jelennek meg. Ha a felhasználó kilép a digitális teletext alkalmazásból, a felirat dekódolása automatikusan helyreáll.

Tv csatlakoztatása az internethez (kivéve a KDL-40R45xC és KDL-32R40xC modellét)

Internetkapcsolat beállítása

A hálózat funkció használatával a televíziót csatlakoztathatja az internethez. A beállítási folyamat a hálózat és a LAN-útválasztó típusától függően változó. Az internetkapcsolat beállítása előtt feltétlenül állítsa be a LAN-útválasztót. A következő ábra segítségével ellenőrizze vezeték nélküli LAN-környezetét.

Vezeték nélküli LAN

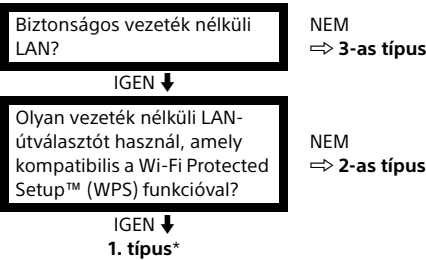

Vezetékes LAN ⇒ 4-es típus

* Az 1. típust könnyebb telepíteni, ha a útválasztón található automatikus beállító gombbal, pl. Air Station One-Touch Secure System (AOSS) gombbal. A legújabb útválasztók legtöbbször rendelkeznek ezzel a funkcióval. Ellenőrizze a útválasztóját.

- 1. típus:** Kövesse a **Biztonságos hálózat Wi-Fi Protected Setup™ (WPS) funkcióval**.
- 2. típus:** Kövesse a **Biztonságos hálózat Wi-Fi Protected Setup™ (WPS) funkció nélkül** beállítás konfigurációját.
- 3. típus:** Kövesse a **Nem biztonságos hálózat bármilyen típusú vezeték nélküli LAN-útválasztóval** funkció konfigurációját.
- 4. típus:** Kövesse a **Vezetékes hálózat beállítása**.

1. típus: Biztonságos hálózat Wi-Fi Protected Setup™ (WPS) funkcióval

A WPS-szabványnak köszönhetően a vezeték nélküli otthoni hálózat biztonságához egyszerűen csak nyomja meg a WPS gombot a vezeték nélküli LAN-útválasztón. Egy vezeték nélküli LAN beállítása előtt ellenőrizze a WPS gomb helyét az útválasztón, és ismerje meg annak használatát.

Biztonsági okokból a [WPS (PIN)] egy PIN-kódot ad meg az Ön útválasztója számára. A PIN-kód a [WPS (PIN)] minden kiválasztásakor megújul.

- 1** Nyomja meg a **HOME** gombot, majd válassza a [Beállítások] → [Rendszerbeállítások] → [Beállítás] → [Hálózat] → [Hálózat beállítása] parancsot.
- 2** IP-cím beállítása/Proxy szerver:
 - automatikus beállítás: [Hálózati kapcsolat beállítása] → [Egyszerű]
 - kézi beállítás: [Hálózati kapcsolat beállítása] → [Egyedi] → [Wi-Fi beállítás]
- 3** Válassza a [WPS (nyomógomb)] lehetőséget a **Nyomógomb** vagy a [WPS (PIN)] módszer kiválasztásához a PIN-módszerhez.

Megjegyzés

A WPS gombneve a útválasztótól függően eltérő lehet (pl. AOSS gomb).

- 4** Kövesse a beállító képernyőn megjelenő utasításokat.

Megjegyzés

- Ha hálózati beállításhoz WPS-t használ, a vezeték nélküli LAN-útválasztó biztonsági beállításai aktiválódnak, és a vezeték nélküli LAN-hoz nem biztonságos állapotban korábban csatlakoztatott bármilyen készülék leválasztásra kerül a hálózatról. Ebben az esetben aktiválja a leválasztott készülék biztonsági beállításait, majd csatlakoztassa azt újra. Vagy kikapcsolhatja a vezeték nélküli LAN-útválasztó biztonsági beállításait, majd csatlakoztassa a készüléket egy tv-készülékhez nem biztonságos állapotban.
- Az IPv6 címekekkel működő hálózat használatához válassza a [Beállítások] → [Rendszerbeállítások] → [Beállítás] → [Hálózat] → [IPv6/IPv4 prioritás] → [IPv6] parancsot, majd válassza a [Egyszerű] lehetőséget a [Hálózati kapcsolat beállítása] panelen.
- Ha az IPv6 ki van választva, a HTTP Proxy nem állítható be.

2. típus: Biztonságos hálózat Wi-Fi Protected Setup™ (WPS) funkció nélkül

Vezeték nélküli LAN beállításához SSID (vezeték nélküli hálózat neve) és biztonsági kód (WEP- vagy WPA-kód) megadása szükséges. Ha ezeket nem ismeri, olvassa el az útválasztó használati útmutatóját.

- 1 Nyomja meg a **HOME** gombot, majd válassza a [Beállítások] → [Rendszerbeállítások] → [Beállítás] → [Hálózat] → [Hálózat beállítása] parancsot.
- 2 IP-cím beállítása/Proxy szerver:
 - automatikus beállítás:
[Hálózati kapcsolat beállítása] → [Egyszerű]
 - kézi beállítás:
[Hálózati kapcsolat beállítása] → [Egyedi] → [Wi-Fi beállítás]
- 3 Válassza a [Keresés] parancsot, majd válasszon egy hálózatot a felismert vezeték nélküli hálózatok közül.
- 4 Kövesse a beállító képernyőn megjelenő utasításokat.

Megjegyzés

- Az IPv6 címmel működő hálózat használatához válassza a [Beállítások] → [Rendszerbeállítások] → [Beállítás] → [Hálózat] → [IPv6/IPv4 prioritás] → [IPv6] parancsot, majd válassza a [Egyszerű] lehetőséget a [Hálózati kapcsolat beállítása] panelen.
- Ha az IPv6 ki van választva, a HTTP Proxy nem állítható be.
- Győződjön meg a környezet biztonságosságáról, amikor beírja a jelszót.

3. típus: Nem biztonságos hálózat bármilyen típusú vezeték nélküli LAN-útválasztóval

Vezeték nélküli LAN beállításához SSID (a vezeték nélküli hálózat nevének) megadása szükséges.

- 1 Nyomja meg a **HOME** gombot, majd válassza a [Beállítások] → [Rendszerbeállítások] → [Beállítás] → [Hálózat] → [Hálózat beállítása] parancsot.
- 2 IP-cím beállítása/Proxy szerver:
 - automatikus beállítás:
[Hálózati kapcsolat beállítása] → [Egyszerű]
 - kézi beállítás:
[Hálózati kapcsolat beállítása] → [Egyedi] → [Wi-Fi beállítás]
- 3 Válassza a [Keresés] parancsot, majd válasszon egy hálózatot a felismert vezeték nélküli hálózatok közül.
- 4 Kövesse a beállító képernyőn megjelenő utasításokat.

Megjegyzés

- Biztonsági kódra (WEP- vagy WPA-kódra) nem lesz szükség, mert ebben az eljárásban nem kell kiválasztani biztonsági módszert.
- Az IPv6 címmel működő hálózat használatához válassza a [Beállítások] → [Rendszerbeállítások] → [Beállítás] → [Hálózat] → [IPv6/IPv4 prioritás] → [IPv6] parancsot, majd válassza a [Egyszerű] lehetőséget a [Hálózati kapcsolat beállítása] panelen.
- Ha az IPv6 ki van választva, a HTTP Proxy nem állítható be.

4. típus: Vezetékes hálózat beállítása

Adja meg az egyes alfanumerikus értékeket az útválasztóhoz, ha szükséges. A beállítandó elemek (pl. IP-cím, alhálózati maszk, DHCP) az internet-szolgáltatótól vagy az útválasztótól függően eltérőek lehetnek. Részletekért olvassa el az internet-szolgáltató által átadott vagy az útválasztóhoz mellékelte használati útmutatót.

- 1 Nyomja meg a **HOME** gombot, majd válassza a [Beállítások] → [Rendszerbeállítások] → [Beállítás] → [Hálózat] → [Hálózat beállítása] parancsot.

2 IP-cím beállítása/Proxy szerver:

– automatikus beállítás:

[Hálózati kapcsolat beállítása] → [Egyszerű]

– kézi beállítás:

[Hálózati kapcsolat beállítása] → [Egyedi] →

[Vezetékes beállítás]

3 Kövesse a beállító képernyőn megjelenő utasításokat.

A [Hálózat beállítása] parancs az [Autom. beállítás] menüből is elérhető.

Megjegyzés

- Lehetővé teszi vezetékes/vezeték nélküli hálózata automatikus konfigurálását.
 - LAN-kábellel történő csatlakoztatás esetén: Vezetékes
 - Beépített vezeték nélküli LAN-nal történő csatlakoztatás esetén: Vezeték nélküli
 - Mindkét kábellel történő csatlakoztatás esetén: Vezetékes
- Válassza az [Egyszerű] lehetőséget, ekkor az IP-cím beállítása automatikus. Arra az esetre, ha nincs használatban proxy szerver.
- Az IPv6 címekkel működő hálózat használatához válassza a [Beállítások] → [Rendszerbeállítások] → [Beállítás] → [Hálózat] → [IPv6/IPv4 prioritás] → [IPv6] parancsot, majd válassza a [Egyszerű] lehetőséget a [Hálózati kapcsolat beállítása] panelen.
- Ha az IPv6 ki van választva, a HTTP Proxy nem állítható be.

Vezetékes hálózat előkészítése

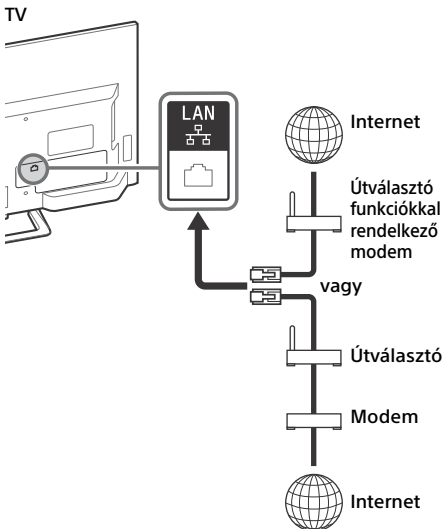

Megjegyzés

- LAN-kapcsolatok esetén használjon 7-es kategóriájú kábelt (nincs mellékelve).

A hálózat állapotának megtekintése

Itt ellenőrizheti a hálózat állapotát.

1 Nyomja meg a **HOME** gombot, majd válassza a [Beállítások] → [Rendszerbeállítások] → [Beállítás] → [Hálózat] → [Hálózat beállítása] parancsot.

2 Válassza a [A hálózat állapotának megtekintése] lehetőséget.

Ha nem lehet kapcsolódni az internethez

Használja a diagnosztikát a hálózati kapcsolódási hibák lehetséges okainak és a beállításoknak az ellenőrzésére.

1 Nyomja meg a **HOME** gombot, majd válassza a [Beállítások] → [Rendszerbeállítások] → [Beállítás] → [Hálózat] → [Hálózat beállítása] parancsot.

2 Válassza a [A hálózat állapotának megtekintése] lehetőséget.

3 Válassza a [A kapcsolat ellenőrzése] parancsot. Ez eltarthat néhány percig. A [A kapcsolat ellenőrzése] parancs kiválasztása után a diagnosztika nem vonható vissza.

Adatvédelmi nyilatkozat

Amikor a következő funkciókat használja az internethez való kapcsolódáshoz, bizonyos információk kerülnek továbbításra a Sony Corporation globális szerveihez, amelyeket személyes információknak tekintünk, és az Ön engedélye szükséges ahhoz, hogy szolgáltatók felhasználhassák azt.

- A rendszerszoftver frissítése a Sony Corporation globális szerveinek csatlakoztatásával az interneten keresztül.
- Az internet-tartalmak vagy más internetes szolgáltatások szolgáltatóktól, pl. a YouTube-től.













Ennek a tv-készüléknek az Automatikus beállítás vagy a Beállítás menü beállító képernyőjén erősítheti meg a hozzájárulását ehhez, miután elfogadta az adatvédelmi irányelvet. Ha használni szeretné ezeket a funkciókat, minden beállító képernyőn jelölje be az [Engedélyezés] lehetőséget. Ha a [Letiltás] lehetőséget választja, az előző két funkció nem lesz használható.

Megváltoztathatja a beállításokat, ha megnyomja a **HOME** gombot, majd válassza a [Beállítások] → [Rendszerbeállítások] → [Beállítás] → [adatvédelmi nyilatkozat] parancsot.

- 1 A tv-készülék bekapcsolásához nyomja meg a távvezérlőn vagy a tv-készüléken található I/⏻ gombot.
- 2 Nyomja meg a **DIGITAL/ANALOG** gombot a digitális és az analóg üzemmódok közötti váltáshoz.
- 3 A számgombokkal vagy a **PROG +/-** gombokkal válasszon ki egy tv-csatornát.
- 4 A **⏪ +/-** gombokkal állítsa be a hangerőt.

Digitális módban

Egy információs sáv jelenik meg rövid időre. A sávon a következő ikonok jelenhetnek meg.

- : Adatszolgáltatás (Műsorszórás alkalmazás)
- : Rádiószolgáltatás
- : Kódolt/előfizetési szolgáltatás
- : Több szinkronnyelv áll rendelkezésre
- : Feliratozás vehető igénybe
- : Feliratozás és/vagy hangszáv vehető igénybe hallássérültek számára
- : Az aktuális műsor nézői számára javasolt alsó korhatár (3–18 évesig)
- : Gyermekzár
- : Digitális program lezárása
- : Hangszáv vehető igénybe látássérültek számára
- : Felirat felolvasása vehető igénybe
- : Többcsatornás hangzás vehető igénybe

Megtekintési stílus megváltoztatása

A képernyőformátum megváltoztatása

- 1 A képernyőformátumot a  gomb ismételt megnyomásával választhatja ki.

[Széles zoom]*

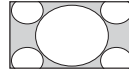

[Normál]

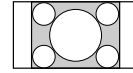

[Teljes]

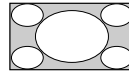

[Zoom]*

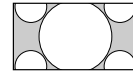

[14:9]*

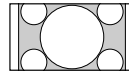

* Lehetséges, hogy a képernyő levágja a kép tetejének és aljának egy részét.

Megjegyzés

- HD-forrású képek esetében nem választhatja a [14:9] lehetőséget.

HDMI-PC bemenet (számítógépes időzítés) esetén

[Normál]

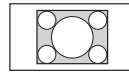

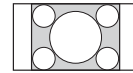

[Teljes 1]

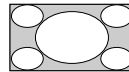

[Teljes 2]



Jelenetválasztás beállítása

- 1 Nyomja meg az **OPTIONS** gombot.
- 2 A , majd a  gomb megnyomásával válassza a **[Jelenetválasztás]** lehetőséget. Amikor kiválasztja a kívánt jelenetbeállítást, a készülék automatikusan beállítja az optimális hang- és képminőséget a kiválasztott jelenetnek. A választható beállítások változhatnak. A nem elérhető opciók kiszürkítve jelennek meg.

Navigálás a Főmenüben

A **HOME** gombok segítségével különféle tv-beállítások és funkciók érhetőek el.

1 Nyomja meg a **HOME** gombot.

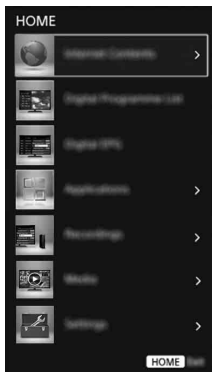

2 A \uparrow/\downarrow gombbal válasszon ki egy lehetőséget, majd nyomja meg a \odot gombot.

Internetes tartalom

(kivéve a **KDL-40R45xC** és **KDL-32R40xC** modellt)

Az internetes tartalmak sokféle igény szerinti szórakoztató tartalmat továbbítanak a tv-készülékére. Internet-kapcsolat létesítésével kedvenc internetes tartalmait is élvezheti.

Megjegyzés

- Győződjön meg, hogy tv-készüléke csatlakozik-e az internethez és végezze el a [Hálózat beállítása] (27. oldal) műveletet.

Internetes tartalmak használata

- 1 Nyomja meg a **HOME** gombot, majd válassza az [Internetes tartalom] parancsot.
- 2 Nyomja meg a \uparrow/\downarrow gombokat a kívánt videoszolgáltatás kiválasztásához a Szolgáltatás listában, majd nyomja meg a \odot gombot.
- 3 Nyomja meg a \odot gombot a kívánt internettartalmak elindításához.

Kilépés az Internetes tartalmak funkcióból

Nyomja meg a **HOME** gombot.

Megjegyzés

- Ha problémái lennének ezzel a funkcióval, ellenőrizze, hogy az internetkapcsolat megfelelően van-e beállítva.
- Az internettartalommal kapcsolatos felület az internettartalom szolgáltatójától függ.
- Az Internetes tartalmak szolgáltatás frissítéséhez nyomja meg a **HOME** gombot, majd válassza a [Beállítások] → [Rendszerbeállítások] → [Beállítás] → [Hálózat] → [Internetes tartalom frissítése] parancsot.

A NETFLIX használata

Nyomja meg a **NETFLIX** gombot a távvezérlőn a menü elindításához.

Megjegyzés

- Előfordulhat, hogy a Netflix nem használható proxy szerveren keresztül.

Digitális műsorlista

- 1 Nyomja meg a **HOME** gombot digitális üzemmódban.
- 2 A **↕/↕**, majd a **⊖** gomb megnyomásával válassza a [Digitális műsorlista] lehetőséget.

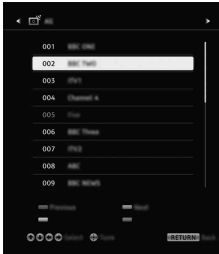

- 3 A **↕/↕/↔/↔**, majd a **⊖** gomb megnyomásával válasszon ki egy műsort.

A Kedvencek lista használata

A Kedvencek funkcióval a kedvenc műsorainak akár négy listáját is megadhatja. A televízió nézése közben a **⊖** gomb megnyomásával hozhatja létre, illetve jelenítheti meg a Kedvencek listát.

Tipp

- A Kedvencek listát a kék gomb megnyomásával szerkesztheti. Kövesse a képernyő alján megjelenő útmutatásokat.

Digitális EPG

- 1 Nyomja meg a **☰** **GUIDE** gombot digitális üzemmódban.



- 2 A **↕/↕/↔/↔**, majd a **⊖** gomb megnyomásával válasszon ki egy műsort.

Alkalmazások

A tv-készülék használata fényképeretként

A Fényképeret a fényképek megtekintése, illetve a zene vagy FM-rádió hallgatásával egy időben jeleníti meg az órát és a naptárat.

- 1 Nyomja meg a **HOME** gombot.
- 2 A **↕/↕**, majd a **⊖** gomb megnyomásával válassza a [Alkalmazások] lehetőséget.
- 3 A **↕/↕**, majd a **⊖** gomb megnyomásával válassza a [Fotókeret üzemmód] lehetőséget.



A Fényképeret alkalmazás elindítása USB-eszköz lejátszása közben

- 1 Nyomja meg az **OPTIONS** gombot egy fénykép- vagy zenefájl lejátszása közben.
- 2 A **↕/↕**, majd a **⊖** gomb megnyomásával válassza a [Fotókeret üzemmód] lehetőséget a Fényképeret elindításához.

A Megjelenítési mód kiválasztása

A fényképeret megjelenítését a [Megjelenítési mód] kiválasztásával módosíthatja a [Fényképeret-beállítások] menüben (28. oldal).

Az óra megjelenítési módjának kiválasztása

A három óramegjelenítési mód közül azt követően választhat, hogy kiválasztotta az [Óra megjelenítése] lehetőséget a [Fényképeret-beállítások] menüben (28. oldal).

Megjegyzés

- Ez a tv-készülék nem rendelkezik akkumulátoros áramforrással az óra számára. Áramszünet esetén, vagy ha tápkábelt kihúzza, az aktuális dátum és idő automatikusan visszaáll.





Időtartam

Az energiatakarékosság érdekében a tv-készülék legfeljebb 24 óráig jeleníti meg folyamatosan a Fotókeret üzemmódot, mielőtt automatikusan kikapcsol. Az automatikus kikapcsolás után legalább egy óráig ne használja a Fotókeret üzemmódot, hogy elkerülje a panel beégését.

Az [Időtartam] beállításait a [Fényképkeret-beállítások] menüben változtathatja meg (28. oldal).

A panel beégésének elkerülése érdekében a készülék óránként automatikusan felcseréli a fénykép, az óra és a naptár helyzetét.

FM-rádió hallgatása (csak Oroszország és Ukrajna esetében)

- 1 Nyomja meg a **HOME** gombot.
- 2 A , majd a  gomb megnyomásával válassza a [Alkalmazások] lehetőséget.
- 3 A , majd a  gomb megnyomásával válassza az [FM Radio] lehetőséget.
- 4 A **PROG +/-** gomb megnyomásával válasszon ki egy FM-rádióállomást.







FM-rádió üzemmód elhagyása

- 1 Nyomja meg a  **RETURN** gombot.

Rádióállomások programozása

Az FM-rádió funkció első használatakor nyomja meg a **HOME** gombot, és válassza a [Beállítások] → [Rendszerbeállítások] → [Csatornabeállítás] → [FM Radio Set-up] → [Automatikus hangolás] lehetőséget.

Programozott rádióállomások megváltoztatása

- 1 Nyomja meg az **OPTIONS** gombot FM-rádió üzemmódban.
- 2 A , majd a  gomb megnyomásával válassza az [FM Radio Presets] lehetőséget.
- 3 A , majd a  gomb megnyomásával válassza a megváltoztatni kívánt rádióállomást.
- 4 A , majd a  gomb megnyomásával változtassa meg az FM-frekvenciát, majd az FM-rádióállomás nevét.







Megjegyzés

- Ha az állomás hangja nem elég tiszta, a  gomb megnyomása javíthat a hangminőségen.
- Ha egy sztereó FM-műsor zajos, nyomja meg az **AUDIO** gombot, amíg meg nem jelenik a [Mono] felirat. Ekkor a megszűnik a sztereó hatás, de csökken a zaj.

Képmegosztó Plusz

(kivéve a KDL-40R45xC és KDL-32R40xC modellt)

Csatlakoztassa, másolja és tekintse meg kedvenc fényképeit a tv-készüléken eszközei (például okostelefonjai vagy táblagépei) segítségével.

- 1 Nyomja meg a **HOME** gombot.
- 2 A / , majd a  gomb megnyomásával válassza a [Alkalmazások] lehetőséget.
- 3 A / , majd a  gomb megnyomásával válassza a [Képmegosztó Plusz] lehetőséget.
- 4 A képernyőn megjelenő utasításokat követve csatlakoztassa az eszközt a tv-készülékhez.
- 5 A kapcsolatok létesítését követően nyissa meg a webböngészőt az eszközön, majd a képernyőn megjelenő utasításokat követve nyissa meg az URL-címet.

Fényképek megjelenítés a tv-készüléken

- 1 A kezdéshez koppintson a készüléken.
- 2 Válasszon ki egy fényképet.
A kiválasztott kép automatikusan megjelenik a tv-készüléken.

A tv-készüléken megjelenített fénykép mentése







- 1 Koppintson a fénykép indexképére az eszközön, majd érintse meg és tartsa lenyomva a képet a helyi menü megnyitásához.
- 2 Válassza a [OK] lehetőséget.

Megjegyzés

- További 50 kép tárolásához csatlakoztasson egy USB flash meghajtót a tv-készülékhez.
- Egyidejűleg legfeljebb 10 okostelefon vagy táblagép csatlakoztatható a tv-készülékhez.
- Az egyes fényképek maximális fájlmérete 20 MB.
- A háttérben is sugározhat zenét maximum 30 MB méretben.
- Az Android 2.3 vagy későbbi változat alapértelmezett böngészője támogatott.

- Az iOS alapértelmezett böngészője támogatott; azonban egyes funkciók az iOS változatától függően nem használhatók.

Felvételek

- 1 Nyomja meg a **HOME** gombot digitális üzemmódban.
- 2 A / , majd a  gomb megnyomásával válassza a [Felvételek] lehetőséget.
- 3 A / , majd a  gomb megnyomásával válassza ki a [Címek listája], [Időzítő lista], [Hibalista] vagy a [Kézi időzítő FELV] lehetőséget.

Megjegyzés

- (kivéve a KDL-40R45xC és KDL-32R40xC modellt)
- Felvétel közben nem lehet belépni a [Menü] → [Internetes tartalom] menübe
 - Nyomja meg a  **REC** gombot az aktuálisan megtekintett műsor digitális módban, USB HDD rögzítőfunkcióval történő felvételéhez.

Média

Fénykép/zene/video lejátszása USB-eszközről

A Sony digitális fényképezőgépen vagy videokamerán tárolt fénykép-/zene-/videófájlokat USB-kábel vagy USB-tárolóeszköz használatával tekintheti vagy hallgathatja meg a tv-készüléken.

- 1 Csatlakoztasson egy támogatott USB-eszközt a tv-készülékhez.
- 2 Nyomja meg a **HOME** gombot.
- 3 A \uparrow/\downarrow , majd a \ominus gomb megnyomásával válassza a [Média] lehetőséget.
- 4 A \uparrow/\downarrow , majd a \ominus gomb megnyomásával válassza a [Fotó], [Zenei] vagy [Videó] lehetőséget.
- 5 Megjelenik az [Eszközválasztás] menü. Nyomja meg a \uparrow/\downarrow gombot egy eszköz kiválasztásához. (kivéve a KDL-40R45xC és KDL-32R40xC modellt)
- 6 A $\uparrow/\downarrow/\leftarrow/\rightarrow$, majd a \ominus gomb megnyomásával válasszon ki egy fájlt vagy mappát.
- 7 Ha több USB-eszköz csatlakozik, nyomja meg a piros gombot a [Lejátszási opciók] kiválasztásához, majd válassza ki a megfelelő USB-eszközt az [Eszközválasztás] menüben (csak KDL-40R45xC, KDL-32R40xC).

Lejátszási opciók

Nyomja meg a piros gombot miniatúra nézetben az USB lejátszási beállítások listájának megjelenítéséhez.

USB-média kép- és hangminőségének beállítása

- 1 Nyomja meg az **OPTIONS** gombot videolejátszás közben.
- 2 A \uparrow/\downarrow , majd a \ominus gomb megnyomásával válassza a [Kép] vagy [Hang] lehetőséget.
- 3 A $\uparrow/\downarrow/\leftarrow/\rightarrow$, majd a \ominus gomb megnyomásával választhat ki és állíthat be elemeket.

Fénykép lejátszása diabemutatóban (Fotó)

- 1 A diabemutató megkezdéséhez nyomja meg miniatúr nézetben a zöld gombot. A [Diavetítés effektus], illetve a [Diavetítés sebesség] beállításához nyomja meg az **OPTIONS** → [Lejátszási opciók] lehetőséget. A diabemutató leállításához nyomja meg a \leftarrow **RETURN** gombot.

Megjegyzés

- Miközben a tv-készülék megnyitja az USB-eszközön található adatokat, figyeljen a következőkre:
 - Ne kapcsolja ki a tv-készüléket.
 - Ne válassza le az USB-kábelt.
 - Ne válassza le az USB-eszközt.Az USB-eszközön lévő adatok megsérülhetnek.
- A Sony nem vállal felelősséget a hordozóeszközön tárolt adatok a csatlakoztatott eszköz vagy a tv-készülék meghibásodása miatti semmilyen károsodásáért vagy elvesztéséért.
- Az USB-eszköz támogatott fájlrendszerei: FAT16, FAT32 és NTFS.
- Előfordulhat, hogy a fájl- és mappanevek bizonyos esetekben nem jelennek meg megfelelően.
- Amikor Sony digitális fényképezőgépet csatlakoztat, állítsa a fényképezőgép USB csatlakozási módját az Automatikus vagy a Háttértár értékre. Az USB csatlakozási módra vonatkozó további információért lapozza fel a digitális fényképezőgéphez mellékelt használati utasítását.
- Olyan USB-tárolóeszközt használjon, amely megfelel az USB-háttértárak osztályozási szabványainak.
- A kiválasztott fájl nem játszható le, ha hiányos vagy helytelen tárolóinformációkkal rendelkezik.

USB videoformátum

- AVI (.avi)
Videokodek: MPEG1, MPEG2, Xvid, MPEG4, H.264, Motion JPEG
Audiokodek: PCM, MPEG1 Layer1/2, MPEG2 AAC (kétcsatornás), MPEG4 AAC (kétcsatornás), MPEG4 HE-AAC (kétcsatornás), Dolby Digital (kétcsatornás), Dolby Digital Plus (kétcsatornás), WMA v8, MP3
- ASF (.wmv, .asf)
Videokodek: WMV v9, Xvid, VC-1
Audiokodek: MP3, WMA v8
- MP4 (.mp4, .mov, .3gp)
Videokodek: MPEG4, H.264, H.263, Motion JPEG
Audiokodek: MPEG1 Layer1/2, MP3, MPEG2 AAC, MPEG4 AAC, MPEG4 HE-AAC
- MKV (.mkv)
Videokodek: WMV v9, MPEG4, H.264, VC-1, VP8
Audiokodek: PCM, MPEG1 Layer1/2, MP3, MPEG2 AAC (kétcsatornás), MPEG4 AAC (kétcsatornás), MPEG4 HE-AAC (kétcsatornás), Dolby Digital (kétcsatornás), Dolby Digital Plus (kétcsatornás), WMA v8, Dolby Digital Plus (kétcsatornás), DTS, DTS 2.0, Vorbis
- WebM (.webm)
Videokodek: VP8
Audiokodek: Vorbis
- PS (.mpg, .mpeg, .vro, .vob)
Videokodek: MPEG1, MPEG2
Audiokodek: MPEG1 Layer1/2, MP3, Dolby Digital (kétcsatornás), Dolby Digital Plus (kétcsatornás), DTS, DTS 2.0
- TS (.ts, .m2ts)
Videokodek: MPEG2, H.264, VC-1
Audiokodek: MPEG1 Layer1/2, MP3, MPEG2 AAC, MPEG4 AAC, MPEG4 HE-AAC, Dolby Digital, Dolby Digital Plus (2-csatornás), DTS, DTS 2.0

USB zeneformátum

- LPCM (.wav)
- MPEG1 audio layer3 (.mp3)
- WMA v8 (.wma)

USB fényképformátum

- JPEG (.jpg, .jpeg)

Megjegyzés

- A fenti fájlformátumok lejátszása nem garantált.

Otthoni hálózat

(kivéve a KDL-40R45xC és KDL-32R40xC modellt)

Csatlakozás otthoni hálózathoz

DLNA Certified™ médiakiszolgálókon tárolt különböző tartalmakat (pl. fényképeket/zenét/videófájlokat) is megtekinthet. Az otthoni hálózat funkció segítségével más helyiségekben is élvezheti a hálózati tartalmat.

Fénykép/zene/video lejátszása

- 1 Nyomja meg a **HOME** gombot, majd válassza a [Média] → [Fotó], [Zenei] vagy [Videó] parancsot → válassza ki a kívánt médiaszervert.
- 2 A listából válassza ki a lejátszandó fájlokat vagy mappákat.

Megjegyzés

- A szervernek DLNA Certified™ szervernek kell lennie.
- Egy hálózati eszköztől származó fájloknak a következő formátumúaknak kell lenniük:
 - Állóképek: JPEG
 - Zene: MP3, lineáris PCM, WMA
 - Video: AVCHD, MPEG2, MPEG1, MP4 (AVC), MP4 (MPEG4), WMV
- A fájltól függően előfordulhat, hogy a lejátszás nem lehetséges még akkor sem, ha támogatott formátumról van szó.

Képátalakító

A hálózati eszközökön (pl. digitális fényképezőgépen, mobiltelefonon, PC-n) tárolt fénykép-, zene- vagy videófájlokat lejátszhat a televízió képernyőjén is a céleszköz közvetlen vezérlésével. A hálózatnak képátalakító-kompatibilisnek kell lennie.

A képátalakítási beállítások helyesbítése

Nyomja meg a **HOME** gombot, majd válassza a [Beállítások] → [Rendszerbeállítások] → [Beállítás] → [Hálózat] → [Otthoni hálózat beállítása] → [Renderer] parancsot → a kívánt beállítás.

Képernyő-beállítások médiaszerverekhez

Válassza ki az Otthoni menüben megjelenítendő otthoni hálózati szervereket. Az Otthoni menüben legfeljebb 10 szerver jeleníthető meg automatikusan.

- 1 Nyomja meg a **HOME** gombot, majd válassza a [Beállítások] → [Rendszerbeállítások] → [Beállítás] → [Hálózat] → [Otthoni hálózat beállítása] → [Kiszolgáló megjelenítés beállítás] parancsot.
- 2 Válassza ki az Otthoni menüben megjelenítendő szervert.

Beállítások

Rendszerbeállítások

Megjegyzés

- A beállítható opciók a helyzettől függően változnak. A nem elérhető opciók kiszűrítve jelennek meg, vagy nem láthatók.
- A műholdas szolgáltatások csak a műholdas modelleken érhetőek el.



Kép

Kép üzemmód

Beállít egy képüzemmódot. A választható beállítások a [Jelenetválasztás] beállításaitól függnnek.

Törlés

Az összes [Kép] beállítást visszaállítja az alapértelmezettre a [Kép üzemmód] kivételével.

Háttérfény

Beállítja a háttérvilágítás fényerejét.

Kontraszt

Növeli vagy csökkenti a kép kontrasztját.

Fényerő

Világosítja vagy sötétíti a képet.

Szintelitettőség

Növeli vagy csökkenti a színek erősségét.

Színárnyalat

Növeli vagy csökkenti a zöld és a piros tónusokat.

Képelesség

Élesíti vagy lágyítja a képet.

Színhőmérséklet

Beállítja a kép fehérségét.

Zajcsökkentés

Csökkentheti a képzajt (szemcsés képek) gyenge jel esetén.

MPEG zajcsökkentés

Csökkenti a képzajt az MPEG tömörítésű videók esetén.

Film üzemmód

Jobb képmozgást biztosít a BD (Blu-ray lemez), DVD vagy videomagnós képek lejátszása során, így a képek kevésbé elmosódottak és szemcséssek. Válassza az [Automatikus] lehetőséget a filmalapú tartalmak változatlan megjelenítéséhez.

Megjegyzés

- Ha a kép szokatlan jeleket vagy túl sok zajt tartalmaz, a [Film üzemmód] automatikusan kikapcsol akkor is, ha az [Automatikus] lehetőség van kiválasztva.

Részletes beállítások

A [Kép] részletesebb beállításainak megadása.

Törlés: Visszaállítja az összes részletes beállítást az alapértelmezett beállításokra.

Részl. kontraszt kiemelő:

Automatikusan a legmegfelelőbb értékre állítja a [Háttérfény] és a [Kép] beállításait a képernyő fényereje alapján. Ez a beállítás elsősorban a sötét képek és jelenetek esetében hatékony, és növeli a sötétebb képeket tartalmazó jelenetek kontrasztosságát.

Fekete korrekció: Az erősebb kontraszt érdekében kiemeli a kép fekete területeit.

Gamma: Beállítja a kép világos és sötét részei közötti egyensúlyt.

Tiszta fehér: Kiemeli a fehér színeket.

Élő szín: Élénkebbé teszi a színeket.

LED mozgás mód: A LED-es háttérvilágítás vezérlésével a fényerő csökkenése mellett csökkenti az elmosódást a filmekben.

Hang

Hang üzemmód

Válassza ki a kívánt tartalomnak megfelelően.

Törlés

Visszaállítja a [Hangkiegyenlítés], a [Tiszta beszédhang], az [Auto hangerőszabályozás], a [Balansz] és a [Hangerő eltolás] beállításokat.

Hangkiegyenlítés

A hangfrekvencia-beállításokat módosítja.

Tiszta beszédhang

Tisztábbá teszi a beszéd hangzását.

Auto hangerőszabályozás

Minimalizálja a hangerőbeli különbséget minden műsor és reklám között (mivel a reklámok gyakran hangosabbak a tv-műsoroknál).

Balansz

Eltolhatja a hangerőegyensúly-beállítást a bal vagy jobb hangsugárzó felé.

Hangerő eltolás

Az aktuális bemenet hangerőszintjét más bemenetekhez viszonyítva állítja be.

Kettős hang

A hangszóró hangját [Mono], [Sztereo], [A] vagy [B] módra állítja.

Megjegyzés

- Ha a jel nagyon gyenge, a hang automatikusan monóra vált.
- Ha NICAM műsor vétele közben a sztereo hang túl zajossá válik, válassza a [Mono] lehetőséget. A hang monóra vált, de a zaj csökken.
- A [Kettős hang] beállítás minden programhely esetén külön tárolódik.
- Nem tud sztereoóban sugárzott hangot hallgatni, ha a [Mono] beállítás van kiválasztva.

Tipp

- Ha más, a tv-készülékhez csatlakoztatott készüléket választ, akkor a [Kettős hang] beállítást állítsa [Sztereo], [A] vagy [B] értékre.

Részletes beállítások

Dinamika tartomány: Kompenzálja a különböző csatornák hangerejének eltérését.

Megjegyzés

- A beállítás hatása a műsor tartalmától függően előfordulhat, hogy nem érvényesül vagy változhat, a [Dinamika tartomány] beállítástól függetlenül.

HE-AAC audio jelszint: Beállítja a HE-AAC audio jelszintjét.

MPEG audio jelszint: Beállítja az MPEG audio jelszintjét.



Képernyő beállítás

Képernyő formátum

A szélesvásznú üzemmódra vonatkozó részleteket lásd: 15. oldal.

Auto formátum

A bemeneti jelnek megfelelően automatikusan módosítja a [Képernyő formátum] beállítást.

A meglévő beállítás megtartásához válassza a [Ki] lehetőséget.

Tipp

- A gomb többszöri megnyomásával mindig módosíthatja a képernyőformátumot attól függetlenül, hogy az [Auto formátum] beállítás [Be] vagy [Ki] beállítású-e.

4:3 alaphelyzet

4:3 arányú bemeneti jelhez állítja az alapértelmezett [Képernyő formátum] beállítást.

Automatikus képernyőbeállítás

Automatikusan a legmegfelelőbb megjelenítési területre állítja be a képet.

Képtololás

A kép megjelenítési területének beállítása.

Vízszintes eltolás

Beállíthatja a kép vízszintes helyzetét.

Függőleges eltolás

Beállítja a kép függőleges helyzetét.

Függőleges méret

Beállítja a kép függőleges méretét, ha a [Képernyő formátum] beállítása [Széles zoom].

PC beállítás

PC-bemeneti jel vételekor kiválaszthatja a képernyőformátumot, vagy beállíthatja a kép pozícióját a képernyőn.



Csatornabeállítás

Analog beállítások

Analog automatikus hangolás:

Behangol minden rendelkezésre álló analóg csatornát. Ezt a műveletet általában nem kell végrehajtani, mert a tv-készülék üzembe helyezésekor már be lettek állítva a csatornák. Ennek az opciónak a segítségével megismételheti a folyamatot (például újrhangolhatja a tv-készüléket azután, hogy elköltözik, vagy új csatornákat kereshet, amelyek sugárzását az előző tárolás óta kezdték meg).

Kézi hangolás: A [Tv-rendszer]/[Csatorna]/[AFT]/[Audioszűrő]/[Ugrás]/[Színrendszer] menüpont kijelölése előtt a **PROG +/-** gomb megnyomásával jelölje ki a csatornához rendelt műsorhelyszámot. Az [Ugrás] beállítású műsorhelyszámok nem választhatók ki.

Programhely:

A csatornák kézi tárolása.

Programrendezés: Megváltoztathatja a tv-készüléken tárolt csatornák sorrendjét.

Digitális beállítások

Digitális hangolás:

Digitális automatikus hangolás

Behangolja a rendelkezésre álló digitális csatornákat. Ez az opció lehetővé teszi a tv-csatornák újrhangolását költözés után, vagy új csatornák keresését, amelyek sugárzását az előző tárolás óta kezdték meg.

Automatikus hangolás tartománya

[Normál]: A régióban/országban elérhető csatornákat keres.

[Teljes]: A régiótól/országtól függetlenül keres elérhető csatornákat.

Megjegyzés

- Új lakhelyre való költözés vagy szolgáltatóváltás esetén, valamint az újonnan indult csatornák kereséséhez indítsa el a [Digitális automatikus hangolás] funkciót.

Programlista szerkesztése

Törölheti a tv-készüléken tárolt feleslegessé vált digitális csatornákat, és megváltoztathatja a digitális csatornák sorrendjét.

Digitális kézi hangolás

Kézzel hangolja be a digitális csatornákat.

Felirat beállítás:

Feliratok beállítása

A [Gyengénhallóknak] menüpont kijelölése után további vizuális segédjelek jelenhetnek meg a feliratok mellett (ha a tv-csatorna sugároz ilyen információt).

Elsődleges választott nyelv

Válassza ki a feliratok kívánt megjelenítési nyelvét.

Másodlagos választott nyelv

Válassza ki a feliratok második számú kívánt megjelenítési nyelvét.

Hang beállítás:

Audiotípus (audio leírás)

Normál

Normál audiotípust biztosít.

Audio leírás

A műsor vizuális információinak hallható ismertetését (felolvasását) nyújtja, ha a tv-csatorna sugároz ilyen információt.

Gyengénhallóknak

A [Gyengénhallóknak] beállítás esetén a halláskárosultaknak szóló adásra kapcsol át.

Hangalámondás

Bekapcsolja a felirat-felolvasó közvetítési módot, ha a tv-csatorna sugároz ilyen információt.

Elsődleges választott nyelv

Válassza ki a műsor kívánt nyelvét.

Lehetnek olyan digitális csatornák, melyek több nyelven sugároznak.

Másodlagos választott nyelv

Válassza ki a műsor második számú kívánt nyelvét. Lehetnek olyan digitális csatornák, melyek több nyelven sugároznak.

Keverési szint

Beállíthatja a tv-készülék műsor és az Audio leírás hangerejének szintjét.

Tipp

- Ez a beállítás csak akkor választható, ha az [Audio leírás] beállítás van megadva az [Audiotípus (audio leírás)] funkcióban.

Műsor beállítása:

Műsor frissítése készenlétben

A tv-készülék EPG-adatokat fogad készenléti módban.

Technikai beállítás:

Auto. szolgáltatásfrissítés

Lehetővé teszi, hogy a tv-készülék észlelje és tárolja az új digitális szolgáltatásokat, ahogy azok elérhetővé válnak.

Szolgáltatás helyettesítése

Válassza ki a [Be] beállítást a csatorna automatikus módosításához, ha a műsorszolgáltató egy másik csatornára helyezi át az átvitelt.

Programlista átvitele

Behangolt programok importálása vagy exportálása USB-eszközzel.

Műhold beállítása:

Segítségével automatikusan behangolhatja a műholdas csatornákat.

Digitális műholdbeállítás

Behangolja a rendelkezésre álló műholdas szolgáltatást. Ez az opció lehetővé teszi a tv-csatornák újrhangolását költözés után, vagy új csatornák keresését, amelyek sugárzását az előző tárolás óta kezdtek meg.

Műholdas programlista szerkesztése

Törölheti a tv-készüléken tárolt feleslegessé vált digitális csatornákat, és megváltoztathatja a tv-készüléken tárolt műholdas csatornák sorrendjét.

Auto. szolgáltatásfrissítés - Műhold

Lehetővé teszi, hogy a tv-készülék észlelje és tárolja az új műholdas szolgáltatásokat, ahogy azok elérhetővé válnak.

CA-modul beállítása:

Lehetővé teszi fizetős tv-szolgáltatások elérését, miután beszerzett egy előfizetői kártyát (CAM) és egy nézőkártyát.

CA-modul PIN kódja:

Megadhatja a feltételes hozzáférési modul (CAM) 8 számjegyű PIN-kódját a tv-készüléken való tároláshoz.

Szolgáltatáslista törlése:

Töröl egy szolgáltatáslistát. A törléshez válassza az [Igen] lehetőséget.

Interaktív alkalmazás beállítása:

Az interaktív alkalmazás szolgáltatás kiváló minőségű digitális szöveg- és grafikus megjelenítést kínál speciális opciókkal. A szolgáltatást a műsorsugárzók támogatják.

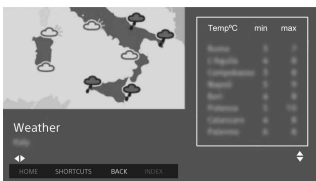

Interaktív alkalmazás

Lehetővé teszi interaktív szolgáltatásokat tartalmazó programok megtekintését.

Alkalmazás automatikus indítása

Automatikusan elindítja a műsorsugárzással kapcsolatos alkalmazásokat.

(Prog. [aktuális program]) alkalmazása Interaktív alkalmazásslolgáltatást tesz lehetővé az aktuális programhoz.

Megjegyzés

- Az interaktív szolgáltatás csak akkor választható, ha a műsorsugárzó biztosítja azt.
- A funkciók választéka és a képernyőtartalom a műsorsugárzótól függően változhat.

FM Radio Set-up (csak Oroszország és Ukrajna esetén)

Akár 30, a régióban fogható FM-rádióállomást tárolhat.

Automatikus hangolás: Automatikusan behangolhatja és tárolhatja az összes elérhető csatornát.

FM Radio Presets: Lehetővé teszi az egyes elérhető csatornák egyenkénti kézi behangolását és tárolását.

Megjegyzés

- A szolgáltatás engedélyezéséhez lépjen az FM-rádió üzemmódba a Főmenü (18. oldal) használatával, majd tárolja a kívánt FM-rádióállomásokat a fent leírt lépések szerint.

Gyermekekzár

PIN-kód

PIN-kód beállítása csatornák, külső bemenetek, internet-szolgáltatások és minden csatornahangolással kapcsolatos beállítás blokkolásához. A négyjegyű PIN-kód megadásához használja a távvezérlő **0-9** számgombjait.

PIN-kód módosítása

Válassza ki a PIN-kód módosításához.

Értékelés a gyermekekzárhoz

Korhatárt állít be a megtekintéshez. A megadott kornál magasabb besorolású műsorok megtekintéséhez adja meg a megfelelő PIN-kódot.

Beállítások védelme

Programmal kapcsolatos műveletek védelmének engedélyezése vagy letiltása.

Digitális program lezárása

Letiltja egy digitális csatorna nézését. Egy lezárt csatorna megtekintéséhez válassza a [Feloldva] lehetőséget.

Műholdas program lezárása

Letiltja egy műholdas program nézését. A lezárt program megtekintéséhez válassza a [Feloldva] lehetőséget.

Külső bemenet lezárása

Megakadályozza egy külső bemenet megtekintését. Egy internetes tartalom megtekintéséhez válassza a [Feloldva] lehetőséget.

Megjegyzés

- A helyes PIN-kód megadása ideiglenesen kikapcsolja a [Gyermekzár] funkciót a csatorna vagy külső bemenet esetén. A [Gyermekzár] beállítások újbóli bekapcsolásához kapcsolja ki, majd be a tv-t.

Tipp

- A PIN-kód elfelejtése esetén lásd: 39. oldal.

Felvett műsorok zárolása (csak az Egyesült Királyságban)

A rögzített tartalmakat is zárolhatja egy felirat megjelenítésével, amely a hozzáféréshez jelszó megadását kéri.

Internet zár (kivéve a KDL-40R45xC és KDL-32R40xC modellt)

Letiltja az internetes tartalmak nézését. Egy internetes tartalom megtekintéséhez válassza a [Feloldva] lehetőséget.



Beállítás

Hálózat (kivéve a KDL-40R45xC és KDL-32R40xC modellt)

Hálózat beállítása: Megadja a hálózati állapotbeállításokat.

IPv6/IPv4 prioritás: Átkapcsolás [IPv6] és [IPv4 (ajánlott)].

Megjegyzés

- A hálózat [IPv6] címmel történő használatához válassza az [IPv6] lehetőséget, majd a [Egyszerű] parancsot a [Hálózati kapcsolat beállítása] menüben.
- Ha az IPv6 ki van választva, a HTTP Proxy nem állítható be.
- Ha az IPv6 van beállítva, akkor egyes internetböngésző webhelyek, alkalmazások vagy tartalmak nem nézhetők meg.

Beépített Wi-Fi: A beépített vezeték nélküli LAN-t kapcsolja [Be] vagy [Ki]. Válassza a [Ki] beállítást, ha nem használja a beépített vezeték nélküli LAN-t.

Amikor [Ki] beállításról [Be] beállításra vált, végezze el a beállításokat a [Hálózat beállítása] menüben.

Wi-Fi Direct: Bekapcsol/kikapcsol, hogy a tv egy Wi-Fi Direct eszközhöz, pl. PC, mobiltelefonhoz vagy digitális kamerához kapcsolódjon.

Wi-Fi Direct beállítások: Állítsa be Wi-Fi Direct eszközök tv-készülékhez való csatlakoztatásához a Wi-Fi Direct funkció használatával. Ha nem tud kapcsolatot létesíteni, nyomja meg az **OPTIONS** gombot, majd válassza a [Kézi] lehetőséget.

Eszköznév: A tv-készülék csatlakoztatott eszközön megjelenített nevének módosítása.

Internetes tartalom frissítése:

Újracsatlakozik az internethez a választható internetes tartalomszolgáltatók észleléséhez.

Otthoni hálózat beállítása:

Kiszolgáló megjelenítés beállítás
Megjeleníti a csatlakozott szerverek listáját. Az Otthoni menüben választhatja ki megjelenítendő szervert.

Kiszolgáló diagnosztika
Megvizsgálja, hogy a tv-készülék képes-e csatlakozni az otthoni hálózat minden szerveréhez.

Távoli indítás

Ez a funkció megengedi, hogy egy otthoni hálózatba kapcsolt készülék bekapcsolja a tv-t.

Megjegyzés

- A készenléti teljesítmény-felvétel [Be] beállítás esetén növekedni fog.

Renderer

Renderer-funkció

Lehetővé teszi egy eszközön (pl. digitális fényképezőgépen) tárolt fénykép-/zene-/videófájlok lejátszását az eszköz hálózaton keresztül történő működtetésével.

Renderer hozzáférés vezérlés

Lehetővé teszi a hozzáférést egy meghatározott vezérlőeszközzel.

Renderer beállítás

Beállítja a [Renderer beállítás] menü részletes beállításait.

Adatvédelmi nyilatkozat

Válassza az [Engedélyezés] vagy a [Letiltás] lehetőséget az Adatvédelmi irányelv megerősítéséhez. (14. oldal)

Fényképeret-beállítások

Megjelenítési mód: Lehetővé teszi a megjelenítési mód kiválasztását.

Lásd a 17. oldalon.

Óra megjelenítése: Lehetővé teszi az óra megjelenítési módjának kiválasztását.

Megjegyzés

- Ez a lehetőség csak akkor használható, ha a [Megjelenítési mód] beállítása [Kép és óra] vagy [Óra teljes képernyőn].

Hang: Beállítja az [FM Radio], [Zenei] vagy [Ki] lehetőséget hang alkalmazásként.

Képválasztás: Kép kiválasztása.

Zeneválasztás: Zene kiválasztása.

Diavetítés beállítása: Válassza a diavetítés módot vagy egyetlen kép megjelenítését.

Zenelejátszás beállítása: Válassza az összes vagy egyetlen zeneszám lejátszását.

Időtartam: Válassza ki az időtartamot ([1 óra], [2 óra], [4 óra] vagy [24 óra]), amelynek elteltével a tv-készülék automatikusan készenléti üzemmódba kapcsol.

A hét első napja: Állítsa be, hogy a naptárban a [Vasárnap] vagy a [Hétfő] jelenjen-e meg a hét első napjaként.

USB automatikus indítás

Ha USB-eszközt csatlakoztat az USB-csatlakozón keresztül, válassza a [Be] lehetőséget a legutóbb játszott fénykép/zene/videó indexképének megjelenítéséhez.

Óra/Időzítő

Beállítja az időzítőt és az órát.

Elalvás időzítő: Beállítja percben azt az időtartamot, ameddig szeretné, hogy a tv-készülék bekapcsolva maradjon az automatikus kikapcsolás előtt.

Bekapcsolási időzítő: Bekapcsolja a tv-készüléket a készenléti módból a megadott időben, és a kiválasztott csatornára vagy bemeneti forrásra kapcsol. Mielőtt beállítana ezt a funkciót, ellenőrizze, hogy az aktuális idő megfelelően van-e beállítva.

Óra beállítása: Beállítja az aktuális időt és dátumot. Ez a funkció beállítható a kezdeti beállításkor is.

Automatikus/Kézi

Válassza a [Kézi] funkciót az aktuális idő kézzel történő beállításához.

Automatikus időzóna

A tartózkodási helyének megfelelő időzóna automatikus kiválasztásának beállítása.

Be: Automatikusan átvált a nyári és téli időszámítás között a naptárnak megfelelően.

Ki: Az idő az [Időzóna] menüben meghatározott időeltolódásnak megfelelően jelenik meg.

Automatikus nyári időszámítás

Beállítja, hogy a készülék automatikusan átváltson-e a nyári és téli időszámítás között.

Dátum

A jelenlegi dátum.

Idő

Az aktuális időpont.

Időzóna

Lehetővé teszi az időzóna kézi kiválasztását, ha ez nem egyezik meg az ország/régió alapértelmezett időzónájával.

Felvétel beállítása

HDD be- és kiregisztrálásához a felvételi funkcióhoz.

Autom. beállítás

Elindítja a kezdeti beállítási folyamatot. Ez az opció lehetővé teszi a tv-csatornák újrahangolását költözés után, vagy új csatornák keresését, melyeknek sugárzását az előző tárolás óta kezdték meg.

Nyelv/Language

Válassza ki a megjelenő menük nyelvét.

Indítási embléma

Válassza a [Be] lehetőséget, ha azt szeretné, hogy a tv-készülék megjelenítse az emblémát a bekapcsoláskor. Válassza a [Ki] lehetőséget a funkció letiltásához.

LED jelzőfény

Válassza a [Be] lehetőséget, ha azt szeretné, hogy a LED-jelzőfény világítson. Válassza a [Ki] lehetőséget a funkció letiltásához.

AV beállítás

AV beállítás: Név hozzárendelése a külső készülékhez.

Engedélyezés: Válassza az [Automatikus] beállítást, ha azt szeretné, hogy a név csak a készülék csatlakoztatásakor jelenjen meg, vagy a [Mindig] lehetőséget a csatlakozási állapottól független megjelenítéshez.

Színrendszer: A színrendszer ([Automatikus], [PAL], [SECAM], [NTSC3.58], [NTSC4.43], [PAL60]) kiválasztása a bemeneti forrásból érkező kompozit videojel alapján.

AV2/Component bemenet: Válassza az [Automatikus] beállítást, ha azt szeretné, hogy a tv automatikusan észlelje a komponens videocsatlakozót és a videocsatlakozót, és automatikusan váltson közöttük azok csatlakoztatásakor.

Megjegyzés

- A komponens videocsatlakozó és a videocsatlakozó nem használható egyidejűleg.

Hangszóró: Válassza ki a tv hangszóróját vagy a külső audiokészüléket hangkimenetként.

Fejhallgató/Hang kimenet: A tv-készülékhez csatlakoztatott fejhallgatót, külső audiorendszert vagy aktív mélynyomót választja ki hangkimenetként. Távolítsa el a fejhallgatót a tv-készülekről, ha a [Hang kimenet] vagy [Subwoofer] lehetőséget választja.

Fejhallgató csatlakoztatva: A fejhallgatók csatlakoztatásakor be-, ill. kikapcsolja a tv belső hangszóróit.

Fejhallgató hangereje: A fejhallgató hangerejének beállítására szolgál.

Megjegyzés

- Ez a beállítás nem érhető el, ha a [Fejhallgató/Hang kimenet] beállítás [Hang kimenet] vagy [Subwoofer] állásban van.

Hang kimenet:

Változó: Külső audiorendszer használatakor az audiokimenet hangereje a tv távvezérlőjével szabályozható.

Rögzített: A televíziókészülék audiokimenete rögzítve van. Használja az audioerősítő hangerőszabályzóját a hangerő (és más hangbeállítások) módosítására az audiorendszeren keresztül.

Tip

- Ez a beállítás nem érhető el, ha a [Fejhallgató/Hang kimenet] beállítás Hangkimenet állásban van.

Digitális hangkimenet: Beállítja a digitális audiokimeneti (optikai) kábel vagy HDMI kábel csatlakoztatásakor kimenő audiojelet. Dolby Digital- vagy DTS-kompatibilis készülék csatlakoztatásakor állítsa [Automatikus] állásba. Ha a csatlakozó készülék nem Dolby Digital- vagy DTS-kompatibilis, állítsa [PCM] állásba.

Tv helye: A tv-készülék elhelyezésének megfelelő [Asztali állvány] vagy [Fali konzol] beállítás javítja a hangszóró-beállításokat.

BRAVIA Sync beállítások

Lehetővé teszi, hogy a tv-készülék kommunikáljon a BRAVIA Sync vezérlési funkció használatára képes és a tv-készülék HDMI-csatlakozóihoz csatlakoztatott készülékekkel. Vegye figyelembe, hogy a csatlakoztatott készüléken is meg kell adni a kommunikációs beállításokat.

BRAVIA Sync vezérlése: Beállítja, hogy össze legyen-e hangolva a tv és a csatlakoztatott, BRAVIA Sync vezérléssel kompatibilis készülék működése. Ha ez a beállítás [Be] állásban van, a következő funkciók érhetők el. Ha a BRAVIA Sync vezérléssel kompatibilis Sony típusú készüléket csatlakoztat, ez a beállítás a csatlakoztatott készülékre is automatikusan érvényes lesz.

Eszközök auto. kikapcsolása: Ha ez a beállítás [Be] állásban van, a BRAVIA Sync vezérléssel kompatibilis csatlakoztatott készülék kikapcsol, amikor a tv készenléti üzemmódba lép.

Tv auto. bekapcsolása: Ha ez a beállítás [Be] állásban van, a tv-készülék bekapcsol, amikor Ön bekapcsolja a BRAVIA Sync vezérléssel kompatibilis csatlakoztatott készüléket.

BRAVIA Sync eszközök listája:

Megjeleníti a csatlakoztatott, a BRAVIA Sync vezérléssel kompatibilis készülékek listáját. Válassza az [Engedélyezés] lehetőséget a [BRAVIA Sync eszközök listája] frissítéséhez.

Készülékvezérlő gombok: A tv-készülék távvezérlőjén kiválaszthatók azok a funkciógombok, amelyekkel a csatlakoztatott eszköz működése vezérelhető.

Nincs

Inaktiválja a tv-készülék távvezérlőjének működését.

Normál

Egyszerű műveleteket tesz lehetővé, ilyen például a navigációs gombok (fel, le, balra vagy jobbra stb.) használata.

Hangoló gombok

Egyszerű műveletek végrehajtását és a csatornához kapcsolódó gombok, például a **PROG +/-** vagy **(0-9)** stb. működtetését teszi lehetővé. Tuner vagy beltéri egység stb. távvezérlővel történő vezérléséhez hasznos.

Menügombok

Egyszerű műveletek végrehajtását és a **HOME/OPTIONS** gombok működtetését teszi lehetővé. A BD-lejátszók stb. menüinek távvezérlővel történő kiválasztásához hasznos.

Hangoló és menügombok

Egyszerű műveletek végrehajtását, valamint a csatornához kapcsolódó gombok és a **HOME/OPTIONS** gomb működtetését teszi lehetővé.

Megjegyzés

- A [BRAVIA Sync vezérlése] használatára képes készülékek nem mindegyike támogatja a [Készülékvezérlő gombok] funkciót.

Hálózat beállítása (csak a KDL-40R453C, KDL-32R403C típusoknál az Egyesült Királyságban)

Lehetővé teszi az IP-beállítások megadását a tv-készülék Ethernet-portján, és a hálózati kapcsolatot létrehozását.

Megjegyzés

- LAN-kapcsolatok esetén használjon 5-ös kategóriájú kábelt (nincs mellékelve).
- Ez a TV támogatja az MHEG Internethez kapcsolódó szolgáltatások funkció által biztosított kiegészítő tartalmat/ szolgáltatásokat. Az általános internetet (IPTV/ webszolgáltatás/e-mail stb.) ez a TV nem támogatja.

Ügyféltámogatás

Információt nyújt a tv-készülék típusáról, szoftveréről és más tulajdonságairól. A részleteket lásd: 31. oldal.

Takarékoság

Törlés

Az aktuális Eco beállításokat visszaállítja az alapértelmezett értékekre.

Takarékos üzemmód

A háttérfény módosításával csökkenti a tv-készülék energiafogyasztását. Ha a [Kép kikapcsolás] beállítást választja, a kép kikapcsol. A hang változatlan marad.

Másodlagos videó

Kikapcsolja a tv-készüléket, ha az előre beállított időtartam alatt nem történik művelet.

Ügyféltámogatás

Típusnév

Megjeleníti a tv-készülék típusának nevét.

Szoftververzió

Megjeleníti a tv szoftverének jelenlegi verziószámát.

Digitális

Válassza a [Rendszerinformáció] lehetőséget a tv digitális csatornáira vonatkozó információk megjelenítéséhez.

Külső bemenetek

Válassza az [AV beállítás megtekintése] lehetőséget a tv-bemenet megtekintéséhez vagy kezeléséhez.

Kép ellenőrzése

Tesztkép megtekintése: Lehetővé teszi a kép állapotának ellenőrzését a képernyőn.

USB rendszerfrissítés (csak KDL-40R45xC, KDL-32R40xC)

Ezzel a művelettel elvégezhető a rendszerfrissítés.

Szoftverfrissítés (kivéve a KDL-40R45xC és KDL-32R40xC modellt)

USB-memória vagy a hálózat segítségével frissíti a TV-rendszert. Válassza az [USB] vagy a [Hálózat] lehetőséget a frissítéshez.

Megjegyzés

- Az interneten keresztüli szoftverfrissítés a tv-készülékek típusától függően változhat.

Automatikus szoftverletöltés

Ha ez a beállítás [Be] állásban van, a készülék automatikusan letölti a szoftvert az adás jelén keresztül. Válassza a [Ki] lehetőséget a funkció letiltásához.

Gyári beállítások

Visszaállítja az összes beállítást a gyári beállításokra. Ezen folyamat elvégzése után megjelenik a kezdeti beállítás képernyője.

Megjegyzés

- Ügyeljen arra, hogy ne kapcsolja ki a tv-készüléket ezen időszak alatt (kb. 30 másodpercig tart), illetve ne nyomjon meg semmilyen gombot.

Személyes információk inicializálása (kivéve a KDL-40R45xC és KDL-32R40xC modellt)

Törölheti a tv-készülékben tárolt személyes információit.

Terméktámogatás

Megjeleníti a termékinformációkat a tv-készülékről.

Kapcsolati ábra

Külön megvásárolható készülékek széles körét csatlakoztathatja a tv-készülékhez.

Megjegyzés

- A tv típusától függően egy nagy USB-eszközhöz történő kapcsolódás ütközést okozhat más, egyidejűleg csatlakoztatott eszközökkel.

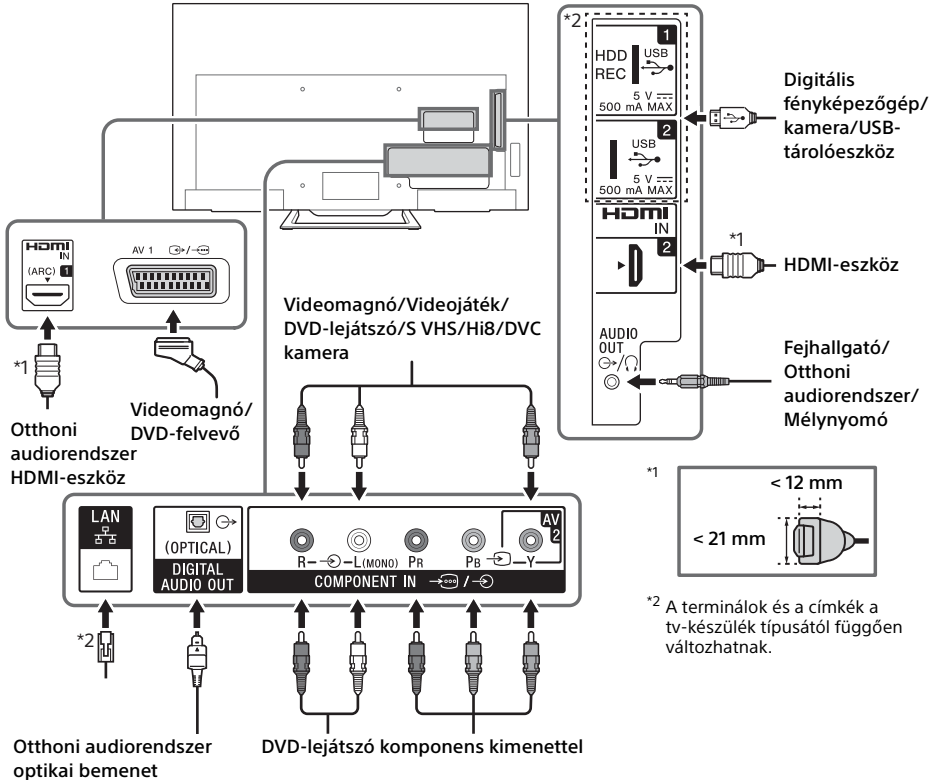

*2 A terminálok és a címkék a tv-készülék típusától függően változhatnak.

Képmínőség

- AV kompozit kábel
- Antennakábel
- Komponens kábel
- HDMI-kábel





A normál felbontású (SD) videók képjeleinek függőleges felbontása 480 (NTSC) vagy 576 (PAL/SECAM) sorból áll.



A nagyfelbontású (HD) videók képjeleinek függőleges felbontása 720 vagy 1 080 sorból áll.

Audio- és videoberendezések használata

- 1 Kapcsolja be a csatlakoztatott készüléket.
- 2 Nyomja meg a  gombot a bemeneti forrás megjelenítéséhez.
- 3 A , majd pedig a  gomb megnyomásával válassza a kívánt bemeneti forrást.
Ha 5 másodpercig semmilyen művelet nem történik, akkor a készülék a kijelölt elemet választja ki.

Megjegyzés





- Az Audio Return Channel (ARC) technológiával nem kompatibilis digitális hangrendszerek HDMI-kábelen történő csatlakoztatásakor a digitális hang kivezetéséhez csatlakoztasson egy optikai audiókábelt a DIGITAL AUDIO OUT (OPTICAL) aljzathoz.
- HDMI-kábel használata esetén ügyeljen rá, hogy olyan HighSpeed nagy sebességű HDMI-kábelt használjon, amely el van látva a kábeltípust jelző logóval (SONY kábel ajánlott).
- Mono berendezés használata esetén a audiókábelt az L (mono) csatlakozóra kell csatlakoztatni.

BRAVIA Sync eszközök használata

Amikor a tv-készüléket egy BRAVIA Sync kompatibilis eszközhöz csatlakoztatja, az eszközöket együtt vezérelheti. Végezze el a szükséges előzetes beállításokat. A BRAVIA Sync vezérlési beállításokat a tv-készüléken és a csatlakoztatott eszközön is meg kell adni. A tv-észülék beállítására vonatkozóan lásd: [BRAVIA Sync beállítások] (30. oldal). A csatlakoztatott készülék beállításaira vonatkozóan olvassa el a készülék kezelési útmutatóját.

Képernyő-tükrözés használata (kivéve a KDL-40R45xC és KDL-32R40xC modellt)

A Képernyő-tükrözés funkció a Miracast technológia segítségével megjeleníti a kompatibilis eszköz (például egy okostelefon) képernyőjét a tv-készülék nagy képernyőjén. A funkció használatához nincs szükség vezeték nélküli útvalasztóra (vagy hozzáférési pontra).

- 1 Nyomja meg az / gombot, majd a , majd pedig a  gombok használatával válassza a [Képernyő-tükrözés] elemet.
- 2 Működtesse a Képernyő-tükrözés funkcióval kompatibilis eszközt az eszköznek a tv-készülékhez való csatlakoztatásához. A csatlakoztatást követően az eszköz képernyője a tv-készüléken is megjelenik. A részletek az eszköz használati útmutatójában találhatók.

Csatlakoztatott eszközök felsorolása/eszköz regisztrációjának megszüntetése

Ha megjelenik a képernyő-tükrözés készenléti képernyője, az **OPTIONS** gomb megnyomását követően válassza az [Eszközlista megjelenítése / Törölés] lehetőséget.

Egy eszköz regisztrációjának megszüntetéséhez válassza ki a törölni kívánt eszközt a listából, majd nyomja meg a  gombot. Ezután válassza az [Igen] lehetőséget a megerősítési üzenetben.

Regisztrációs értesítés megjelenítése, amikor kísérletet tesz egy eszköznek a tv-készülékhez való csatlakoztatására

A funkció aktiválásával megelőzhető egy nem kívánt eszköz véletlen csatlakoztatása. Ha megjelenik a képernyő-tükrözés készenléti képernyője, az **OPTIONS** gomb megnyomását követően válassza a [Regisztrációs értesítés] → [Be] lehetőséget.

Vegye figyelembe, hogy ha elutasítja egy eszköz regisztrációs kérelmét, nem fogja tudni csatlakoztatni azt, hacsak nem törli az eszközlístából.

A sávbeállítás módosítása (szakértőknek)

Ha megjelenik a képernyő-tükrözés készenléti képernyője, az **OPTIONS** gomb megnyomását követően, válassza a [Sávbeállítás] lehetőséget.

Megjegyzés

- A csatlakoztatni kívánt eszközöknek a következő feltételeknek kell megfelelniük:
 - Képernyőtűkrözés-kompatibilis eszközök:
2,4 GHz-es csatlakozás (5 GHz nem támogatott).
- A készüléke által támogatott vezeték nélküli sávokkal kapcsolatos információkért tekintse meg az eszköz használati útmutatóját.

A tv felszerelése a falra

A tv-készülék használati útmutatója csak a tv-készülék falra történő felszerelésének előkészületeire vonatkozó lépéseket tartalmazza.

Vásárlóink figyelmébe:

Termék- és baleset-biztonsági okokból a Sony azt tanácsolja, hogy a tv-készülék üzembe helyezését Sony viszonteladó vagy alvállalkozó hajtsa végre. Ne kísérelje meg a termék önálló felszerelését.

Sony viszonteladók és alvállalkozók figyelmébe:

A termék üzembe helyezésekor, rendszeres karbantartásakor és vizsgálatakor maradéktalanul tartson be minden biztonsági óvintézkedést.

A készülék felszerelése megfelelő szaktudást igényel, különösen a tv-készülék súlyát tartó fal teherbírásának megállapítását illetően. A készülék falra rögzítését mindig bízza Sony viszonteladóra vagy alvállalkozóra, és szereléskor ügyeljen a biztonságra. A Sony nem vállal felelősséget a gondatlan vagy szakszerűtlen szerelésből eredő személyi sérülésekért vagy anyagi károkért.

A tv-készülék falra szereléséhez használja az SU-WL450 fali konzolt (nincs mellékelve).

A fali konzol felszerelésekor olvassa el a fali konzolhoz mellékelt Kezelési utasítást és Felszerelési útmutatót is.



Az Ön TV-készülékének fali konzolra szerelésével kapcsolatos útmutatást a következő honlapon találja:
www.sony.eu/tv/wall-mount-bracket-manual

Hibaelhárítás

Ha a LED-jelzőfény vörösen villog, számolja meg, hogy hányszor villan fel (a villanások között három másodperc van).

Ha a LED-jelzőfény vörösen villog, állítsa alaphelyzetbe a tv-készüléket az AC hálózati kábel leválasztásával a tv-készülekről két percre, majd kapcsolja be a tv-készüléket. Ha a probléma továbbra is fennáll, lépjen kapcsolatba a forgalmazóval vagy a Sony szervizközponttal, és mondja el, hogy a LED-jelzőfény hányszor villan fel vörösen (a villanások között három másodperc van). Nyomja meg a I/⏻ gombot a tv-készüléken a kikapcsoláshoz, távolítsa el a AC hálózati kábelt, és értesítse a forgalmazót vagy a Sony szervizközpontot.

Ha a LED-jelzőfény nem villog, ellenőrizze a hibalehetőségeket az alábbiak szerint.

Ha a probléma továbbra is fennáll, javíttassa meg a tv-készüléket egy szakemberrel.

Kép

Nincs kép (a képernyő sötét), nincs hang

- Ellenőrizze az antenna/kábel csatlakozását.
- Csatlakoztassa a tv-készüléket az AC hálózati csatlakozóaljzathoz, majd nyomja meg a készülék vagy a távvezérlő I/⏻ gombját.

A képernyőn nem jelenik meg kép, vagy nincs menüinformáció arról a készülékről, amelyet a videobemeneti csatlakozóhoz csatlakoztatott

- Nyomja meg a ⏻ gombot a csatlakoztatott készülékek listájának megjelenítéséhez, majd válassza ki a kívánt bemenetet.
- Ellenőrizze a külön megvásárolható készülék és a tv-készülék közötti csatlakozást.

Kettőskép vagy szellemkép

- Ellenőrizze az antenna/kábel csatlakozását, helyét vagy irányát.

Csak zajos kép jelenik meg a képernyőn

- Ellenőrizze, hogy nem tört-e el, vagy nem hajlott-e meg az antenna.
- Ellenőrizze, hogy az antenna nem ért-e el élettartamának végére (normál használat mellett 3-5 év, tengerparton 1-2 év).

Torz kép (pontozott vonalak vagy csíkok)

- Tartsa távol a tv-készüléket olyan elektromos zajok forrásától, mint az autók, motorkerékpárok, hajszárítók vagy külön megvásárolható eszközök.
- Külön megvásárolható készülék telepítésekor hagyjon némi helyet a készülék és a tv-készülék között.
- Ellenőrizze az antenna/kábel csatlakozását.
- Tartsa távol az antenna kábelét más csatlakozókábelektől.

A kép vagy hang zajos valamely tv-csatorna megtekintése közben

- Állítsa be az [AFT] (automatikus finomhangolás) lehetőséget, hogy jobb vételi minőséget érjen el.

Néhány apró fekete és/vagy világos pont található a képernyőn

- A megjelenítő egység képernyője apró képpontokból áll. A képernyőn látható kis fekete és/vagy világos pontok (képpontok) nem utalnak hibára.

A kép kontúrjai torzak

- A [Film üzemmód] beállítását módosítsa valamely más beállításra (23. oldal).

Nincsenek színek a színes műsorban

- Válassza a [Törlés] (22. oldal).

Nincsenek vagy szokatlanok a színek, ha a Y, Pb, Pr csatlakozókra érkező jelet nézi

- Ellenőrizze a  Y, Pb, Pr csatlakozóinak csatlakozását, és ellenőrizze, hogy minden csatlakozó szilárdan illeszkedik-e a megfelelő csatlakozóba.

A csatlakoztatott készülék műsora nem jelenik meg a képernyőn

- Kapcsolja be a csatlakoztatott készüléket.
- Ellenőrizze a kábelek csatlakozását.
- Nyomja meg a ⏻ gombot a csatlakoztatott készülékek listájának megjelenítéséhez, majd válassza ki a kívánt bemenetet.
- Illeszse be helyesen a memóriakártyát vagy más tárolóeszközt a digitális fényképezőgéphez.
- Olyan digitális fényképezőgép memóriakártyát vagy egyéb tárolóeszközt használjon, amely a digitális fényképezőgéphez mellékelt használati útmutatóban leírtaknak megfelelően lett formázva.
- A működés nem minden USB-eszköz esetén garantált. Ezenkívül a működés az USB-eszköz funkcióitól és az éppen lejátszott videótól függően eltér.

Nem lehet kiválasztani a csatlakoztatott készüléket a menüben, vagy nem lehet a bemenetet átkapcsolni

- Ellenőrizze a kábelek csatlakozását.

Hang

A kép tökéletes, de nincs hang

- Nyomja meg a \triangleleft +/- vagy \otimes (Némítás) gombot.
- Ellenőrizze, hogy a [Hangszóró] beállítása az [AV beállítás] menüben [Tv-hangszóró]-e (29. oldal).
- Ellenőrizze, hogy a fejhallgató csatlakozója csatlakozik-e a tv-hez.

Nincs hang vagy zajos

- Ellenőrizze, hogy a tv rendszerbeállítása megfelelő-e (23. oldal).

Csatornák

A kívánt csatorna nem választható ki

- Váltson át a digitális és az analóg mód között, és válassza ki a kívánt digitális vagy analóg csatornát.

Néhány csatorna képe üres

- A csatorna csak kódolt/előfizetéses szolgáltatásként érhető el. Fizessen elő a fizetős tv-szolgáltatásra.
- Csak adattovábbításra használt csatorna (nincs kép vagy hang).
- Forduljon a műsorszolgáltatóhoz az átvitel részleteivel kapcsolatban.

A műholdas szolgáltatás nem jelenik meg

- Vegye fel a kapcsolatot egy helyi szerelővel, hogy megtudja, az Ön körzetében elérhető-e a digitális szolgáltatás.
- Váltson egy jobb hatásfokú antennára.

Hálózat

* Felvét elkészítés közben VOD-szolgáltatás nem használható.

Milyen típusú eszközök csatlakoztathatók a képernyőtükörözési funkció használatához?

- Sony képernyőtükörözés-kompatibilis eszközök (Xperia) csatlakoztathatók.

A video vagy a hang időnként kimarad

- A rádióhullámokat kibocsátó eszközök, pl. a vezeték nélküli LAN-eszközök vagy mikrohullámú sütők interferenciát okozhatnak a vezeték nélküli LAN-t használó képernyőtükörözési funkcióval. TV-készülékét vagy Sony képernyőtükörözés-kompatibilis készülékeit (Xperia) tartsa távol az ilyen eszközöktől, vagy ha lehet, kapcsolja ki.
- A kommunikáció sebessége az eszközök közötti távolságtól, az eszközök közötti akadályoktól, az eszközkonfigurációtól, a rádióhullámok állapotától, a vonalfoglaltságtól vagy a használt készüléktől függően változhat. A kommunikáció megszakadhat a rádióhullámok minősége miatt.

Egyes fizetős tartalmak nem játszhatók le.

- A forráseszköznek a HDCP (High-bandwidth Digital Content Protection – nagy sávzélességű digitális tartalomvédelem) 2.0/2.1 rendszerrel kompatibilisnek kell lennie. Egyes fizetős tartalmak nem jeleníthetők meg nem kompatibilis forráseszközön keresztül.

Alkalmazások nem érhetők el

- Ellenőrizze, hogy a LAN-kábel vagy az útválasztó/modem* AC-tápkábele megfelelően van-e csatlakoztatva.
- * Az útválasztót/modemet előre be kell állítani az internethez való csatlakozáshoz. Az útválasztó/modem beállításait illetően forduljon az internet-szolgáltatóhoz.
- Próbálja később használni az alkalmazásokat. Lehet, hogy az alkalmazás tartalomszolgáltató szervere nem működik.

Néha a videostream minősége gyenge, ha vezeték nélküli LAN-t használnak.

- A vezeték nélküli hálózat csatlakozási minősége függ a tv és a vezeték nélküli útválasztó (hozzáférési pont) közötti távolságtól és akadályoktól, a környezeti interferenciától és a vezeték nélküli útválasztó (hozzáférési pont) minőségétől.

A vezeték nélküli LAN-kapcsolat nem működik vagy a rádióvételei feltételek rosszak

- Ellenőrizze a tv-készülék és a vezeték nélküli útválasztó (hozzáférési pont) telepítési helyét. A jelfeltételeket a következő okok befolyásolhatják.
 - Más vezeték nélküli eszközök, mikrohullámú sütők, fluoreszkáló fényforrások stb. vannak a közelben.
 - Padlók vagy falak vannak a vezeték nélküli útválasztó (hozzáférési pont) és a tv-készülék között.Ha a probléma az előzőek ellenőrzése után is fennáll, próbálkozzon vezeték LAN-kapcsolattal.

Gyenge képminőség vagy internetes videó

- A minőség az internettartalom-szolgáltató által biztosított eredeti videótól és a kapcsolat sávszélességétől függ.

Bizonyos internetes videotartalmak kisebb észlelésséggel jelennek meg, különösen gyors mozgás vagy sötét jelenetek esetén

- A videominőség és a képméret a széles sávú sebességtől és a tartalomszolgáltatótól függ.

Jó a képminőség, de nincs hangja az internetes tartalmaknak

- A minőség az internettartalom-szolgáltató által biztosított eredeti tartalomtól és a kapcsolat sávszélességétől függ.
- Az internetes videó jellege miatt nem minden videó tartalmaz hangot.

A tv-készüléke nem képes kapcsolódni a szerverhez

- Ellenőrizze a LAN-kábelt vagy a szerverkapcsolatot és a tv-készüléket.
- Ellenőrizze, hogy a hálózat megfelelően van-e konfigurálva a tv-készüléken.

Megjelenik egy üzenet, amely szerint a tv nem tud kapcsolódni a hálózatához

- Ellenőrizze az aktuális hálózati beállításokat. Nyomja meg a **HOME** gombot, majd válassza ki a [Beállítások] → [Rendszerbeállítások] → [Beállítás] → [Hálózat] → [Hálózat beállítása] → [A hálózat állapotának megtekintése] lehetőséget. Ha minden hálózati beállítás „-”, akkor az Ön szervere nem tud megfelelően kapcsolódni. Ellenőrizze a hálózati kapcsolatokat és/vagy a szerver használati útmutatóját a kapcsolatra vonatkozó információkért.
- Módosítsa a hálózati beállításokat.
- Ha a LAN-kábel egy aktív szerverhez csatlakozik, és az aktív szerver és a tv-készülék kapott egy IP-címet, ellenőrizze a DLNA Certified™ médiaszerver csatlakozásait és konfigurációit.

Megjegyzés

- Az IP-cím beállítása megtekinthető a [A hálózat állapotának megtekintése] lehetőség kiválasztásával.

A DLNA Certified™ médiaszerver bem érhető el, bár szerepel az Otthoni menü [Média] részében

- Ellenőrizze a LAN-kábelt/-kapcsolatot vagy a szerverkapcsolatokat. A tv elveszthette a kapcsolatot a szerverrel.
- A [Kiszolgáló diagnosztika] funkcióval ellenőrizze, hogy a médiaszerver megfelelően kommunikál-e a tv-vel. Nyomja meg a **HOME** gombot, majd válassza a [Beállítások] → [Rendszerbeállítások] → [Beállítás] → [Hálózat] → [Otthoni hálózat beállítása] → [Kiszolgáló diagnosztika].

A képátalakító funkció használatakor a zenei fájlok nem lehet lejátszani

- Egyes alkalmazások egy a PC-re korábban telepített fényképfájlt jelenítenek meg a zenelejátszással egy időben, ha a képátalakító funkciót használja. Az előre telepített fényképfájltól függően előfordulhat, hogy a zenelejátszás nem lehetséges, de a fényképfájl megváltoztatásával a lejátszás ismét lehetővé válhat.

Nem lehet kapcsolódni az internethez

- Ellenőrizze, hogy a LAN-kábel vagy az útválasztó/modem* AC-tápkábele megfelelően van-e csatlakoztatva.
- * Az útválasztót/modemet előre be kell állítani az internethez való csatlakozáshoz. Az útválasztó/modem beállításait illetően forduljon az internet-szolgáltatóhoz.

Nem rendelkezik YouTube azonosítóval

- Ha nem rendelkezik YouTube azonosítóval és jelszóval, regisztráljon az alábbi címen: <http://www.google.com/device> (Regisztrálhat YouTube azonosítóért és jelszóért a PC-jéről is.)
Az azonosító megszerzése után azonnal használhatja azt.

Általános

A tv-készülék automatikusan kikapcsol (a tv-készülék készenléti üzemmódba lép)

- Ellenőrizze, hogy az [Elalvás időzítő] funkció aktiválva van-e (28. oldal).
- Ellenőrizze, hogy az [Időtartam] funkciót a [Bekapcsolási időzítő] (28. oldal) vagy a [Fényképeret-beállítások] (28. oldal) aktiválja-e.
- Ellenőrizze, hogy az [Másodlagos videó] funkció aktiválva van-e (31. oldal).

Egyes bemeneti források nem választhatók ki

- Válassza a [AV beállítás] lehetőséget, majd válassza a bemeneti forrás [Mindig] opcióját (29. oldal).

A távvezérlő nem működik

- Cserélje ki az elemeket.

A HDMI-készülék nem jelenik meg a [BRAVIA Sync eszközök listája] képernyőn

- Ellenőrizze, hogy a készülék kompatibilis-e a BRAVIA Sync vezérlése funkcióval.

Nem jelölhető ki a [Ki] elem a [BRAVIA Sync vezérlése] beállításnál

- Ha nem csatlakoztatott olyan audiorendszert, amely kompatibilis a BRAVIA Sync vezérléssel, nem választhatja a [Ki] lehetőséget ebben a menüben. Ha az audiokimenetet át kívánja kapcsolni a tv-hangszóróra, válassza a [Tv-hangszóró] lehetőséget a [Hangszóró] menüben (29. oldal).

Elfejtette a [Gyermekzár] jelszavát

- Nyomja meg a **HOME** gombot, és válassza a [Beállítások] → [Rendszerbeállítások] → [Gyermekzár] → [PIN-kód] lehetőséget, majd írja be a 9999 PIN-kódot (A 9999 PIN-kódot mindig elfogadja a készülék).

Az üzleti bemutató mód vagy a promóciós logó jelenik meg a képernyőn

- A távvezérlőn nyomja meg a **RETURN** gombot, majd nyomja meg a **HOME** gombot, és válassza a [Beállítások] → [Rendszerbeállítások] → [Beállítás] → [Autom. beállítás] lehetőséget. A [Hely] elemnél mindenképp az [Otthoni] lehetőséget válassza.

Műszaki adatok

Rendszer

Megjelenítő típusa

LCD (folyadékkristályos kijelző), LED háttérfény

Tv-Rendszer

Analóg: az ország-/régióválasztástól függően: B/G, D/K, L, I

Digitális: DVB-T/DVB-C
DVB-T2*1

Műhold*1: DVB-S/DVB-S2

Szín-/videorendszer

Analóg: PAL, SECAM, NTSC3.58, NTSC4.43

Digitális: MPEG-2 MP@ML/HL, H.264/MPEG-4 AVC HP@L4.0, MP@L4.0

Fogható csatornák

Analóg: UHF/VHF/kábel, az ország-/régióválasztástól függően.

Digitális: UHF/VHF/kábel, az ország-/régióválasztástól függően.

Műhold*1: 950-2 150 MHz KF frekvencia

Hangkimenet (csak 19,5 V-os tápellátás esetében)

5 W + 5 W

Vezeték nélküli technológia

IEEE802.11b/g/n protokoll

(kivéve a KDL-40R45xC és KDL-32R40xC modellt)

Bemeneti/kimeneti csatlakozók

Antenna/kábel

75 ohmos külső antennacsatlakozó VHF/UHF-hez

Műholdantenna*1

F típusú anya csatlakozó, IEC169-24, 75 ohm.

DiSEqC 1.0, LNB 13 V/18 V és 22 kHz-es kapcsolójel, Egykábeles terjesztés EN50494.

AV1

21 érintkezős SCART csatlakozó (CENELEC szabvány), ezen belül audio-, videobemenet, RGB bemenet, valamint tv audio-, videokimenet.

COMPONENT IN / AV2

COMPONENT IN

Támogatott formátumok: 1080p(50, 60 Hz), 1080i(50, 60 Hz), 720p(50, 60 Hz), 576p, 576i, 480p, 480i

Y: 1 Vp-p, 75 ohm, 0,3 V negatív szinkron

Pb: 0,7 Vp-p, 75 ohm

Pr: 0,7 Vp-p, 75 ohm

Videobemenet (RCA aljzat)

COMPONENT IN / AV2

Audiobemenet (RCA aljzatok)

HDMI IN 1 (ARC), HDMI IN 2

HDMI-videó: 1080p(30, 50, 60 Hz), 1080/24p,
1080i(50, 60 Hz), 720p(30, 50, 60 Hz), 720/24p,
576p, 576i, 480p, 480i

PC-bemenet:

(Felbontás, függőleges frekvencia, vízszintes
frekvencia)

KDL-48R55xC / 40R55xC / 40R45xC esetében

640 × 480, 31,5 kHz, 60 Hz

800 × 600, 37,9 kHz, 60 Hz

1 024 × 768, 48,4 kHz, 60 Hz

1 280 × 768, 47,4 kHz, 60 Hz

1 280 × 768, 47,8 kHz, 60 Hz

1 360 × 768, 47,7 kHz, 60 Hz

1 280 × 1 024, 64,0 kHz, 60 Hz

* 1 920 × 1 080, 67,5 kHz, 60 Hz

* 1080p értékű időzítés HDMI bemeneti forrásra
történő alkalmazását a készülék
videoidőzítésnek, nem pedig számítógépes
időzítésnek fogja tekinteni.

KDL-32R50xC / 32R40xC esetében

640 × 480, 31,5 kHz, 60 Hz

800 × 600, 37,9 kHz, 60 Hz

1 024 × 768, 48,4 kHz, 60 Hz

1 280 × 768, 47,4 kHz, 60 Hz

1 280 × 768, 47,8 kHz, 60 Hz

1 360 × 768, 47,7 kHz, 60 Hz

Audio: kétcsatornás lineáris PCM: 32, 44,1 és

48 kHz, 16, 20 és 24 bit, Dolby Digital

ARC (Audio Return Channel) (csak HDMI IN 1)

↪ DIGITAL AUDIO OUT (OPTICAL)

Digitális optikai jack (kétcsatornás lineáris PCM,
Dolby Digital, DTS)

↪ AUDIO OUT / 🔊 (Sztereo mini csatlakozó)

Fejhallgató, Hangkimenet, Mélynyomó

🔌 (csak KDL-40R45xC / 32R40xC)

USB-csatlakozó

🔌 1 (HDD REC), 🔌 2 (kivéve a KDL-40R45xC / 32R40xC modellt)

USB-csatlakozó



Előfizetői kártya-modul (CAM) nyílása

DC IN 19.5 V 🔌 🔌

AC hálózati adapter bemenet

🔌 LAN (Az ország-/régióválasztástól függően)

10BASE-T/100BASE-TX csatlakozó (A hálózat
működési környezetétől függően a kapcsolódási
sebesség eltérő lehet. A 10BASE-T/100BASE-TX
kommunikációs sebesség és kommunikációs
minőség nem garantált ennél a tv-készüléknél.)

Egyéb

Külön megvásárolható tartozékok

Fali konzol: SU-WL450

Üzemi hőmérséklet

0 °C és 40 °C között

Üzemi páratartalom

10% és 80% relatív páratartalom között
(kicsapódás nélkül)

Tápfeszültség és egyebek

Tápellátás

19,5 V egyenáram AC hálózati adapterrel

Besorolás: Bemenet: 220 V – 240 V AC, 50 Hz

Energiahatékonysági osztály

KDL-48R55xC: A++

KDL-40R55xC: A+

KDL-40R45xC: A+

KDL-32R50xC: A+

KDL-32R40xC: A+

Képernyőméret (átlósan mérve) (kb.)

KDL-48R55xC: 48 hüvelyk / 120,9 cm

KDL-40R55xC / 40R45xC: 40 hüvelyk / 101,6 cm

KDL-32R50xC / 32R40xC: 32 hüvelyk / 80,0 cm

Teljesítmény-felvétel

[Normál] módban

KDL-48R55xC: 46 W

KDL-40R55xC: 43 W

KDL-40R45xC: 45 W

KDL-32R50xC: 31 W

KDL-32R40xC: 31 W

[Élénk] módban

KDL-48R555C: 85 W

KDL-48R553C: 74 W

KDL-48R550C: 74 W

KDL-40R555C: 71 W

KDL-40R553C: 58 W

KDL-40R550C: 58 W

KDL-40R455C: 63 W

KDL-40R453C: 50 W

KDL-40R450C: 50 W

KDL-32R505C: 59 W

KDL-32R503C: 45,8 W

KDL-32R500C: 45,8 W

KDL-32R405C: 58 W

KDL-32R403C: 45 W

KDL-32R400C: 45 W

Átlagos évi energiafogyasztás*2

KDL-48R55xC: 67 kWh

KDL-40R55xC: 63 kWh

KDL-40R45xC: 66 kWh

KDL-32R50xC: 45 kWh

KDL-32R40xC: 45 kWh

Energiafogyasztás készenléti üzemmódban*³

KDL-48R55xC: 0,5 W

KDL-40R55xC: 0,5 W

KDL-40R45xC: 0,5 W

KDL-32R50xC: 0,5 W

KDL-32R40xC: 0,5 W

Kijelző felbontása

KDL-48R55xC / 40R55xC / 40R45xC: 1 920

képpont (vízszintes) × 1 080 sor (függőleges)

KDL-32R50xC / 32R40xC: 1 366 képpont

(vízszintes) × 768 sor (függőleges)

Méretek (kb.) (szé × ma × mé)

asztali állvánnyal

KDL-48R55xC: 108,9 × 67,2 × 20,1 cm

KDL-40R55xC / 40R45xC: 92,4 × 58,0 × 16,6 cm

KDL-32R50xC / 32R40xC: 73,8 × 47,0 × 15,1 cm

asztali állvány nélkül

KDL-48R55xC: 108,9 × 63,8 × 6,5 cm

KDL-40R55xC / 40R45xC: 92,4 × 54,6 × 6,5 cm

KDL-32R50xC / 32R40xC: 73,8 × 44,1 × 6,5 cm

Tömeg (kb.)

asztali állvánnyal

KDL-48R55xC: 11,0 kg

KDL-40R55xC / 40R45xC: 8,7 kg

KDL-32R50xC / 32R40xC: 6,3 kg

asztali állvány nélkül

KDL-48R55xC: 10,4 kg

KDL-40R55xC / 40R45xC: 8,1 kg

KDL-32R50xC / 32R40xC: 5,8 kg

^{*1} Nem mindegyik televíziókészülék rendelkezik DVB-T2 vagy DVB-S/S2 technológiával vagy műholdantenna-csatlakozóval.

^{*2} Éves energiafogyasztás, amely adat olyan televíziókészülék teljesítményfelvételén alapul, amelyet 365 napon keresztül napjában 4 órát üzemeltetnek. A tényleges energiafogyasztás a televízió használati módjától függ.

^{*3} A megadott készenléti üzemmódi teljesítményfelvételt akkor éri el a tv-készülék, miután befejezte a szükséges belső folyamatokat.

Megjegyzés

- A külön megvásárolható tartozékok elérhetősége az országtól/régiótól/tv-modelltől/árúkeszlettől függ.
- Ne vegye ki a vakkártyát a tv CAM (feltételes hozzáférési modul) kártyanyílásából, csak amikor intelligens kártyát helyez be a CAM kártyanyílásba.
- A kialakítás és a műszaki adatok előzetes bejelentés nélkül megváltozhatnak.

Megjegyzések a digitális tv-funkcióról

- Minden digitális tv-adással (DVB) kapcsolatos funkció, csak azokban az országokban és régiókban működik, ahol DVB-T/DVB-T2* (MPEG-2 és H.264/MPEG-4 AVC) digitális jeleket továbbítanak földi műsorszórással, illetve ahol hozzáféréssel rendelkezik egy kompatibilis DVB-C (MPEG-2 és H.264/MPEG-4 AVC) kábeltelevíziós szolgáltatóhoz. Érdeklődjön kereskedőjénél, hogy sugároznak-e DVB-T/DVB-T2* jeleket a lakóhelyén, vagy kérdezze meg a kábeltelevízió szolgáltatóját, hogy az általa szolgáltatott DVB-C jellel tudja-e használni a készülékét.
- A kábeltelevízió-szolgáltató esetleg díjat számolhat fel a szolgáltatásért, vagy megköveteli Öntől, hogy elfogadja szerződéses feltételeit.
- A tv-készülék megfelel a DVB-T/DVB-T2* és DVB-C előírásoknak, azonban a kompatibilitást nem garantáljuk a jövőbeli DVB-T/DVB-T2* digitális földi és DVB-C digitális kábeltelevíziós adásokkal.
- Néhány digitális tv-funkció esetleg nem érhető el bizonyos országban, körzetben, és a DVB-C rendszer egyes kábeltelevízió-szolgáltatók esetén nem működik megfelelően.

* Nem mindegyik tv-készülék rendelkezik második generációs T2* digitális műsorszórási technológiával.

Védjegyekkel kapcsolatos információk

- A HDMI és a HDMI High-Definition Multimedia Interface kifejezés, illetve a HDMI embléma a HDMI Licensing LLC védjegye vagy bejegyzett védjegye az Amerikai Egyesült Államokban és más országokban.
 - Készült a Dolby Laboratories licence alapján.
A Dolby és a két D betű alkotta jel a Dolby Laboratories védjegye.
 - A „BRAVIA” és a BRAVIA szimbólum a Sony Corporation cég védjegye.
 - A „Blu-ray Disc”, a „Blu-ray” és a „Blu-ray Disc” embléma a Blu-ray Disc Association védjegye.
 - A DTS-szabadalmakról lásd a <http://patents.dts.com> webhelyet. Készült a DTS, Inc. licence alapján.
A DTS, a szimbólum, illetve a DTS és a szimbólum együttesen bejegyzett védjegyek, a DTS 2.0+ Digital Out a DTS, Inc. védjegye. © DTS, Inc. Minden jog fenntartva.
 - A TUXERA a Tuxera Inc. cég Egyesült Államokban és más országokban bejegyzett védjegye.
 - A Windows Media a Microsoft Corporation védjegye vagy bejegyzett védjegye az Egyesült Államokban és/vagy más országokban.
 - Ez a termék olyan technológiát tartalmaz, amelyre a Microsoft bizonyos szellemi tulajdonnal kapcsolatos jogai érvényesek. Ennek a technológiának a használata vagy forgalmazása ezen a terméken kívül a Microsoft megfelelő licence(inek) hiányában tilos.
- Kivéve a KDL-40R45xC és KDL-32R40xC modellt
- Opera® Devices SDK from Opera Software ASA. Copyright 1995-2014 Opera Software ASA. All rights reserved.
 - A Wi-Fi, a Wi-Fi Direct, a Miracast és a Wi-Fi Protected Setup a Wi-Fi Alliance cég védjegyei vagy bejegyzett védjegyei.

Csak műholdas modelleken:

- A DiSEqC™ az EUTELSAT védjegye.
Ez a tv-készülék támogatja a DiSEqC 1.0 szabványt. Ez a tv-készülék nem motoros antennák vezérlésére lett tervezve.



(kivéve a KDL-40R45xC és KDL-32R40xC modellt)

HU



Cuprins

INFORMAȚII IMPORTANTE	3
Informații privind siguranța	3
Măsurile de precauție	5

Piese și comenzi

TV	7
Telecomandă	8

Conectarea TV la internet

Configurarea conexiunii la internet	10
Tipul 1: Rețea securizată cu Wi-Fi Protected Setup™ (WPS)	10
Tipul 2: Rețea securizată fără Wi-Fi Protected Setup™ (WPS)	11
Tipul 3: Rețea nesecurizată cu orice tip de router LAN wireless	11
Tipul 4: Setarea rețelei prin cablu	11
Pregătirea unei rețele prin cablu	12
Vizualizarea stării rețelei	12
Dacă nu vă puteți conecta la internet ..	12
Politica de confid..	12

Vizionarea emisiunilor TV

Schimbarea stilului de vizionare	13
Schimbarea formatului ecranului	13
Setarea opțiunii Selectare mod	13

Navigarea în meniul Acasă

Conținut de pe Internet	14
Listă de progr. Digitale	15
EPG digital	15
Aplicații	15
Utilizarea aparatului TV drept cadru foto	15
Urmărirea emisiunilor radio FM (numai pentru Rusia sau Ucraina)	16
Photo Sharing Plus	16
Înregistrări	17
Media	17
Redarea de fotografii/muzică/video prin USB	17
Rețeaua proprie	19
Conectarea la o rețea proprie	19
Funcția Renderer	19
Setările de afișare pentru serverele media	19
Setări	19
Setări sistem	19
Asistență pentru clienți	28

Vizionarea imaginilor de la echipamentele conectate

Diagramă de conexiune	29
Utilizarea echipamentelor audio și video	30
Utilizarea oglinzirii ecranului	30
Montarea televizorului pe perete	32

Informații suplimentare

Depanare	33
Imagine	33
Sunet	34
Canale	34
Rețea	34
General	35
Specificații	36

Introducere

Vă mulțumim că ați ales acest produs Sony. Înainte de a utiliza televizorul, vă rugăm să citiți cu atenție acest manual, după care să îl păstrați pentru a-l putea consulta ulterior.

Notă

- Simbolul „x” care apare în numele modelului corespunde unei cifre aferente designului, variantei de culoare sau sistemului de televiziune.
- Înainte de a utiliza televizorul, citiți secțiunea „Informații privind siguranța” (pagina 3).
- Imaginile și ilustrațiile utilizate în ghidul de inițiere și în acest manual au doar scop orientativ și pot diferi față de aspectul real al produsului.

Unde se află eticheta de identificare

Etichetele cu numărul modelului, data fabricației (an/lună) și tensiunea de alimentare ale TV se află în partea din spate a TV sau pe ambalaj. Etichetele cu numărul modelului și numărul serial al adaptorului de rețea sunt situate pe partea de jos a acestuia.

ATENȚIE

PENTRU A ÎMPIEDICA
RĂSPÂNDIREA
INCENDIILOR, PĂSTRAȚI
ÎNTOTDEAUNA LUMÂNĂRILE
ȘI ALTE FLĂCĂRI DESCHISE
DEPARTE DE ACEST PRODUS.



INFORMAȚII IMPORTANTE

Producătorul acestui aparat este: Sony Corporation, 1-7-1 Konan Minato-ku Tokyo, 108-0075 Japonia. Întrebări legate de conformitatea aparatului cu legislația Uniunii Europene pot fi adresate: Sony Deutschland GmbH, Hedelfinger Strasse 61, 70327 Stuttgart, Germania. Pentru orice întrebări legate de service sau de garanție, vă rugăm să consultați documentele de garanție ce însoțesc aparatul.

Notă privind semnalele fără fir (wireless)

Prin prezența, Sony Corporation, declară că această unitate respectă cerințele esențiale și este în conformitate cu prevederile Directivei 1999/5/EC. Pentru detalii, vă rugăm accesați următoarea adresă: <http://www.compliance.sony.de/>



Informații privind siguranța

ATENȚIE

Bateriile nu trebuie expuse la căldură excesivă, precum cea produsă de lumina solară, foc sau surse de căldură similare.

Instalare/Configurare

Instalați și utilizați televizorul conform instrucțiunilor prezentate în continuare, pentru a evita riscurile de incendii, șocurile electrice sau deteriorări/răni.

Instalarea

- Televizorul trebuie instalat în apropierea unei prize ușor accesibile.

- Așezați aparatul TV pe o suprafață stabilă, orizontală pentru a evita căderea acestuia, ceea ce ar provoca rănirea dumneavoastră sau deteriorarea aparatului TV.
- Instalați televizorul astfel încât suportul de masa al acestuia să nu iasă în afara suportului de televizor (neinclus). Dacă suportul de masa iese în afara suportului de televizor, este posibil ca televizorul să se rastoarne, să cada și să provoace vatamări corporale sau să se deterioreze.

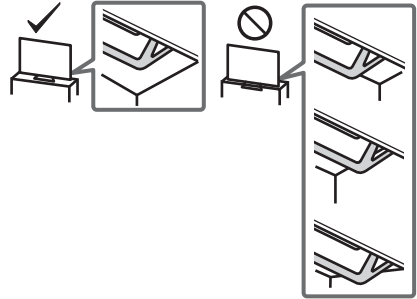

- Instalarea televizorului pe perete trebuie executată numai de către persoane calificate.
- Din motive de siguranță, se recomandă cu insistență utilizarea accesoriilor Sony, inclusiv: Dispozitiv de montare pe perete – SU-WL450
- Utilizați șuruburile furnizate cu dispozitivul de montare pe perete la atașarea cârligelor de montaj la televizor. Șuruburile furnizate sunt proiectate conform indicațiilor din ilustrație, atunci când se măsoară de la suprafața de fixare a cârligului de montaj. Diametrul și lungimea șuruburilor diferă în funcție de modelul dispozitivului de montare pe perete. Utilizarea altor șuruburi decât a celor furnizate poate avea ca rezultat deteriorarea internă a televizorului sau căderea acestuia etc.

8 - 12 mm

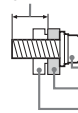

Șurub (furnizat cu dispozitivul de montare pe perete)
Cârlig de montare
Element de prindere a cârligului aflat în partea din spate a televizorului

Transportul

- Înainte de a deplasa televizorul, decuplați toate cablurile.
- La transportul unui televizor de mari dimensiuni, este recomandată participarea a două sau trei persoane.
- Când transportați manual aparatul TV, susțineți-l astfel cum este prezentat mai jos. Nu forțați panoul LCD sau cadrul din jurul ecranului.

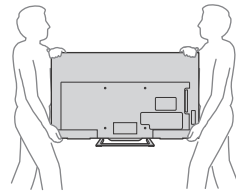

- Feriți televizorul de șocuri mecanice și de vibrații prea puternice în timpul transportului.
- Când duceți aparatul la reparat sau când vă mutați, împachetați-l în ambalajul original.

Ventație

- Nu introduceți niciun obiect în carcasă.
- Lăsați suficient spațiu în jurul televizorului, așa cum este indicat în continuare.

- Se recomandă cu insistență să utilizați dispozitivul de montare pe perete furnizat de firma Sony, pentru că acesta asigură o ventilație adecvată.

Instalarea pe perete

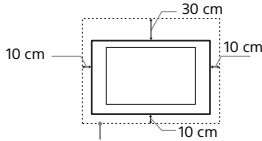

Lăsați cel puțin atât spațiu în jurul televizorului.

Instalarea pe un suport

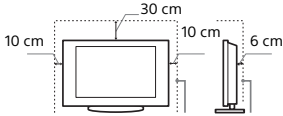

Lăsați cel puțin atât spațiu în jurul televizorului.

- Pentru a asigura o ventilație corespunzătoare și a evita adunarea prafului și a murdăriei:
 - Nu așezați televizorul culcat, cu susul în jos, pe spate sau lateral.
 - Nu puneți televizorul pe un raft, pe covor, în pat sau într-un dulap.
 - Nu acoperiți televizorul cu materiale textile, de exemplu cu o draperie, și nici cu alte obiecte, de exemplu ziare etc.
 - Nu instalați televizorul așa cum este arătat mai jos.

Circulația aerului este blocată.

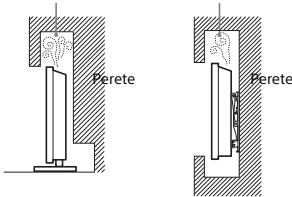

Cablul de alimentare

Pentru a evita riscul de incendii, șocuri electrice sau deteriorări și răniri, manevrați cablul de alimentare și ștecherul respectând următoarele:

- Utilizați exclusiv un cablu de alimentare marca Sony, nu de la alte firme.
- Introduceți complet ștecherul în priză.
- Acest aparat poate funcționa doar la tensiuni de 220 V - 240 V, curent alternativ.
- Când conectați alte cabluri, aveți grijă să decuplați cablul de alimentare, pentru siguranța dvs., și aveți grijă să nu vă încurcați picioarele între cabluri.
- Decuplați cablul de alimentare de la priză înainte de a deplasa sau de a deplasa televizorul.
- Țineți cablul de alimentare la distanță de sursele de căldură.
- Decuplați ștecherul cablului de alimentare de la priză și curățați-l cu regularitate. Dacă există praf pe ștecher și acesta se umezește, este posibil ca izolarea să fie deteriorată, ceea ce poate duce la declanșarea de incendii.

Notă

- Nu utilizați la alte echipamente cablul de alimentare furnizat.
- Nu găuriți, nu îndoiți și nu răsucați excesiv cablul de alimentare. Firele din interior se pot dezizola sau se pot rupe.
- Nu modificați cablul de alimentare.
- Nu așezați obiecte grele pe cablul de alimentare.
- Nu trageți de cablul propriu-zis pentru decuplarea aparatului de la priză.
- Nu conectați prea multe aparate la aceeași priză de rețea.
- Nu utilizați un ștecher care nu se potrivește cu priză.

NOTĂ PRIVIND ADAPTORUL DE REȚEA

Atenție

Pentru a reduce riscul de incendiu sau electrocutare, nu expuneți acest aparat la ploaie sau umezeală.

Pentru a preveni pericolul de incendiu sau de lovitură, nu așezați obiecte pline cu lichide, cum ar fi vase, pe aparat. Nu instalați acest echipament într-un spațiu închis, cum ar fi un raft de cărți sau un obiect similar.

- Asigurați-vă că priză de rețea este instalată în apropierea echipamentului și va fi ușor accesibilă.
- Asigurați-vă că folosiți adaptorul de rețea și cablul de conectare la rețea furnizate.
- Nu utilizați niciun alt adaptor de rețea. Acest lucru poate produce o defecțiune.
- Conectați adaptorul de rețea la o priză de rețea ușor accesibilă.
- Nu înfășurați cablul de conectare la rețea în jurul adaptorului de rețea. Miezul firului se poate tăia și/sau poate produce o defecțiune a receptorului media.



- Nu atingeți adaptorul de rețea cu mâinile ume.
- Dacă observați o anomalie la adaptorul de rețea, deconectați-l imediat de la priză de rețea.
- Aparatul nu este deconectat de la rețea atâta vreme cât este conectat la priză de rețea, chiar dacă aparatul în sine a fost oprit.
- Deoarece adaptorul de rețea se va încălzi când este folosit o perioadă îndelungată, este posibil să simțiți că este fierbinte atunci când îl atingeți cu mâna.

Moduri interzise de utilizare

Nu instalați/nu utilizați televizorul în locații, spații sau situații de genul celor prezentate mai jos, deoarece este posibil ca televizorul să producă incendii, șocuri electrice, deteriorări și/sau leziuni.

Locația:

- În exterior (la lumină solară directă), pe malul mării, pe o navă sau barcă, în interiorul unui vehicul, în instituții medicale, în locuri instabile, în apropierea apei, în locuri supuse la ploaie, umezeală sau fum.
- În cazul în care televizorul este așezat în vestiarul unei băi publice sau a unor băi termale, televizorul se poate defecta din cauza sulfului din atmosferă, etc.



- Pentru o calitate optimă a imaginii, nu expuneți ecranul la iluminare sau lumină solară directă.
- Evitați mutarea televizorului dintr-o zonă răcoasă în alta caldă. Modificările bruște de temperatură ambientală pot crea condens. Aceasta poate duce la distorsionarea imaginii televizorului și/sau la culori estompate. Dacă aceasta este situația, înainte de a conecta din nou televizorul la rețeaua de alimentare, permiteți evaporarea completă a umezelii.

Mediul înconjurător:

- Locuri unde este foarte cald sau umed, unde există mult praf; în spații unde există insecte care pot pătrunde în interior; în locații unde poate fi supus la vibrații mecanice, în apropierea unor obiecte cu flăcări deschise (lumânări, etc). Televizorul nu trebuie expus la picături sau stropire, și nu trebuie așezate deasupra lui recipiente ce conțin lichide, de exemplu vase.
- Nu așezați televizorul într-un spațiu umed sau cu praf ori într-o încăpere cu fum uleios sau aburi (în apropierea meselor de gătit sau a umidificatoarelor). Se pot produce incendii, șocuri electrice sau deteriorări.
- Nu instalați televizorul în spații cu temperaturi extreme, cum ar fi locuri expuse la lumină solară directă, în apropierea unui calorifer sau a unei aeroterme. Este posibil ca televizorul să se supraîncălzească într-o astfel de condiție, lucru ce poate duce la deformarea carcasei și/sau la defectarea televizorului.

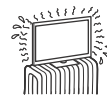

Situații:

- Nu manevrați televizorul cu mâinile ude, cu carcasa demontată, sau având atașate dispozitive care nu au fost recomandate de producător. Decuplați televizorul de la priză, precum și antena de exterior în timpul furtunilor.
- Nu instalați televizorul astfel încât să fie proeminent într-un spațiu deschis. Se pot înregistra vătămări corporale sau există pericolul să fie lovit cu diverse obiecte.



Piese defecte:

- Nu aruncați obiecte spre televizor. Sticla ecranului se poate sparge la impact, cauzând răni grave.
- Dacă se sparge carcasa televizorului, nu o atingeți înainte de a decupla cablul de alimentare de la priză. În caz contrar, se pot produce șocuri electrice.

Când aparatul nu funcționează

- Dacă nu utilizați televizorul câteva zile, decuplați-l de la rețea din motive ecologice și de siguranță.
- Deoarece televizorul nu este decuplat de la rețea dacă este doar oprit, scoateți ștecherul din priză pentru deconectarea completă.
- Anumite televizoare pot fi dotate cu facilități care solicită ca televizorul să fie lăsat în standby pentru a funcționa corespunzător.

Pentru copii

- Nu lăsați copiii să se cațere pe televizor.
- Nu lăsați accesoriile de mici dimensiuni la îndemâna copiilor, deoarece pot fi înghițite accidental.

În cazul în care apar următoarele probleme...

Opriiți și decuplați imediat aparatul de la priză dacă survine vreuna dintre problemele prezentate mai jos. Solicitați dealer-ului dvs. sau unui centru de service Sony ca o persoană calificată să verifice televizorul.

Când:

- Este deteriorat conductorul de rețea.
- Ștecherul nu se potrivește cu priză.
- Televizorul a fost deteriorat prin cădere, lovire sau izbirea cu un alt obiect.
- Vreun obiect sau lichid a pătruns în interiorul carcasei.

Despre temperatura monitorului LCD

Când monitorul LCD este utilizat pentru o perioadă extinsă, zonele limitrofe ale panoului se încălzesc. Este posibil ca zonele respective să fie fierbinți la pipăit.

Măsuri de precauție

Vizionarea la televizor

- Pentru o calitate optimă a imaginii, nu expuneți ecranul la iluminare sau lumină solară directă.
- Asigurați o iluminare moderată a camerei, deoarece nu este recomandată vizionarea televizorului o perioadă îndelungată de timp, în condiții de iluminare scăzută, deoarece vă poate fi afectată vederea.
- Când utilizați căștile, evitați audierea la un nivel ridicat al volumului, deoarece vă poate fi afectat auzul.

Ecranul LCD

- Deși ecranul LCD este produs folosindu-se o tehnologie de înaltă precizie și 99,99% sau mai mult dintre pixelii funcționează, este posibilă existența unor minuscule puncte negre sau a unor luminoase (roșii, albastre sau verzi) care să apară în mod constant pe ecranul LCD. Aceasta este o proprietate structurală a ecranului LCD și nu constituie o disfuncționalitate.

- Nu împingeți și nu zgâriați filtrul frontal, și nu așezați obiecte pe partea de sus a acestui televizor. Imaginea poate deveni neuniformă sau ecranul LCD se poate deteriora.
- Dacă televizorul este utilizat într-un loc cu temperatură scăzută, poate apărea un efect de prelungire neregulată a liniilor orizontale, sau imaginea poate deveni întunecată. Aceasta nu reprezintă o defecțiune. Fenomenul va dispărea pe măsură ce temperatura crește.
- Pot apărea imagini remanente în cazul în care sunt afișate în mod continuu imagini statice. Acestea pot să dispară după câteva momente.
- Ecranul și carcasa se încălzesc când televizorul este în uz. Aceasta nu reprezintă o disfuncționalitate.
- Ecranul LCD conține o cantitate mică de cristale lichide. Respectați instrucțiunile și regulamentele locale în vigoare cu privire la dezafectarea echipamentului.

Manevrarea și curățarea suprafeței ecranului/ carcasei televizorului

Decuplați cablul de alimentare de la priză înainte de a curăța televizorul.

- Pentru a evita degradarea materialului sau deteriorarea acoperirii ecranului, respectați următoarele măsuri de precauție.
- Pentru a îndepărta praful de pe ecran și carcasă, ștergeți ușor cu o bucată de pânză moale. Dacă praful este persistent, ștergeți cu o pânză moale, ușor umezită într-o soluție slabă de detergent.
- Nu pulverizați niciodată apă sau detergent direct pe televizor. Poate să picure în partea de jos a ecranului sau pe componentele exterioare și să pătrundă în interiorul aparatului, provocând astfel defectarea acestuia.
- Nu utilizați niciodată pastă abrazivă, substanțe de curățare alcaline/acide, praf de curățat sau solvenți volatili, cum ar fi alcoolul, benzina, diluantul sau insecticidele. Utilizarea unor astfel de materiale sau contactul prelungit cu materiale din cauciuc sau vinil poate duce la daune ale suprafeței ecranului și materialului carcasei.
- Când ajustați unghiul de vizionare al televizorului, deplasați lent aparatul, pentru a evita desprinderea sau alunecarea de pe suportul de masă.



RO

Echipamentul opțional

- Păstrați componentele opționale sau oricare alte dispozitive care emit radiații electromagnetice la distanță de televizor. În caz contrar, pot apărea distorsiuni și/sau zgomot.
- Acest echipament a fost testat și s-a confirmat că respectă limitele stabilite prin Directiva EMC pentru utilizarea cablului de conexiune pentru semnal, mai scurt de 3 metri.

Recomandare privind mufa de tip F

Lungimea părții de fir interior ce iese în afara conectorului nu trebuie să depășească 1,5 mm.

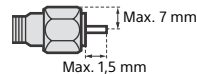

(Desen de referință al mufei de tip F)

Măsuri de precauție la manipularea telecomenzii

- Respectați polaritatea corectă când introduceți bateriile.
- Nu utilizați baterii de tip diferit și nu amestecați baterii vechi cu unele noi.
- Dezafectați bateriile în mod ecologic. Este posibil ca, în anumite regiuni, reciclarea bateriilor să fie reglementată prin lege. Vă rugăm consultați autoritățile dvs. locale.
- Manevrați telecomanda cu grijă. Nu o scăpați pe jos, nu călcați pe ea și nici nu vrsați vreun lichid peste aceasta.
- Nu puneți telecomanda într-un loc apropiat de o sursă de căldură, în bătaia directă a razelor soarelui sau într-o încăpere cu umiditate ridicată.

Funcționarea fără fir a unității

- Nu folosiți această unitate în apropierea unor echipamente medicale (stimulator cardiac etc.), deoarece echipamentele medicale pot prezenta anomalii de funcționare.
- Cu toate că această unitate transmite/recepționează semnale codate, trebuie să fiți atenți la interceptările neautorizate. Nu ne asumăm responsabilitatea pentru eventualele probleme care pot apărea.

Dezafectarea televizorului



Dezafectarea echipamentelor electrice și electronice vechi (Se aplică pentru țările membre ale Uniunii Europene și pentru alte țări europene cu sisteme de colectare separată)

Acest simbol aplicat pe produs sau pe ambalajul acestuia, indică faptul că acest produs nu trebuie tratat ca pe un deșeu menajer. El trebuie predat punctelor de reciclare a echipamentelor electrice și electronice. Asigurându-vă că acest produs este dezafectat în mod corect, veți ajuta la prevenirea posibilelor consecințe negative asupra mediului și a sănătății umane, dacă produsul ar fi fost dezafectat în mod necorespunzător. Reciclarea materialelor va ajuta la conservarea resurselor naturale. Pentru mai multe detalii legate de reciclarea acestui produs, vă rugăm să contactați primăria din orașul dumneavoastră, serviciul de salubritate local sau magazinul de unde ați cumpărat produsul.



Dezafectarea bateriilor uzate (aplicabil în Uniunea Europeană și alte țări europene cu sisteme de colectare separate)

Acest simbol marcat pe baterie sau pe ambalaj indică faptul că bateria acestui produs nu trebuie considerată reziduu menajer. Pe anumite tipuri de baterii, acestui simbol i se pot asocia simbolurile anumitor substanțe chimice. Simbolurile pentru mercur (Hg) sau plumb (Pb) sunt adăugate, dacă bateria conține mai mult de 0,0005% mercur sau 0,004% plumb. Asigurându-vă că aceste baterii sunt eliminate corect, veți ajuta la prevenirea consecințelor negative pentru mediu și pentru sănătatea umană, care, în caz contrar, pot fi provocate de către manipularea și eliminarea greșită a acestor baterii. Reciclarea acestor materiale va ajuta la conservarea resurselor naturale. În cazul produselor care pentru siguranța, performanța sau integritatea datelor necesită o conexiune permanentă cu bateria încorporată, aceasta trebuie înlocuită numai de către personalul specializat din centrele de service. Pentru a vă asigura că bateriile vor fi dezafectate corespunzător, predați produsul la sfârșitul duratei de funcționare la centrele de colectare pentru deșeurile electrice și electronice. Pentru celelalte tipuri de baterii, vă rugăm să consultați secțiunea în care este explicat modul neprimejdios de îndepărtare a bateriei din produs. Predați bateria uzată la un centru de colectare și reciclare a bateriilor. Pentru mai multe detalii referitoare la reciclarea acestui produs sau a bateriei, vă rugăm să contactați primăria, serviciul de preluare a deșeurilor sau magazinul de unde ați achiziționat produsul.

TV

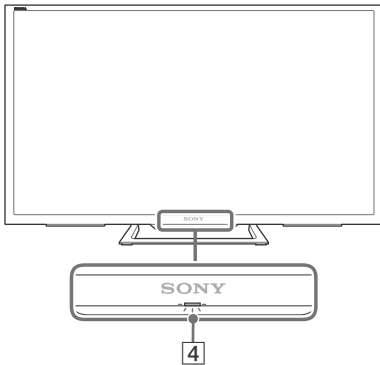
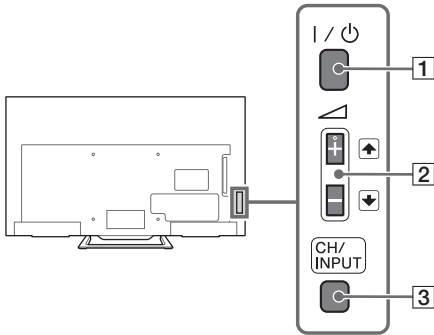

1 I / ⏻ (Alimentare)

Pornește aparatul TV sau îl trece în modul repaus.

Notă

- Pentru deconectarea completă a aparatului TV de la sursa de alimentare în curent alternativ, scoateți fișa din priză de alimentare.

2 ▲ + / - ▼ (Volum/Selectare element)

- Mărește/reduce volumul sau selectează canalul următor (+) sau anterior (-) la afișarea notificării Canal sus/jos prin apăsarea pe butonul **CH/INPUT**.
- Deplasează sursa de intrare selectată în sus/în jos când se afișează meniul de selectare a intrării prin apăsarea pe butonul **CH/INPUT**.

3 CH/INPUT

Comută între ecranul Canal sus/jos și ecranul de selectare a intrării.

4 (Senzori/Indicator LED)

- Recepționează semnale de la telecomandă.
Nu așezați obiecte pe senzor.
Dacă procedați în acest mod, puteți afecta funcționarea senzorului.
- Luminează în portocaliu când este setat [Temporizator oprire] sau [Temporizator pornire] (pagina 25) sau TV este în modul Ramă foto (pagina 15).
- Luminează în verde când [Mod economic] este setat la [Fără imagine] (pagina 28).
- Luminează în verde când aparatul TV este pornit.
- Nu luminează când aparatul TV se află în modul repaus.
- Luminează intermitent când este utilizată telecomanda.

Notă

- Asigurați-vă că aparatul TV este complet oprit înainte de a scoate din priză cablul de alimentare c.a. (cablul de conectare la rețea).

Sfat

- Butonul ▲ + are un punct tactil. Utilizați-l ca referință când operați aparatul TV.

Telecomandă

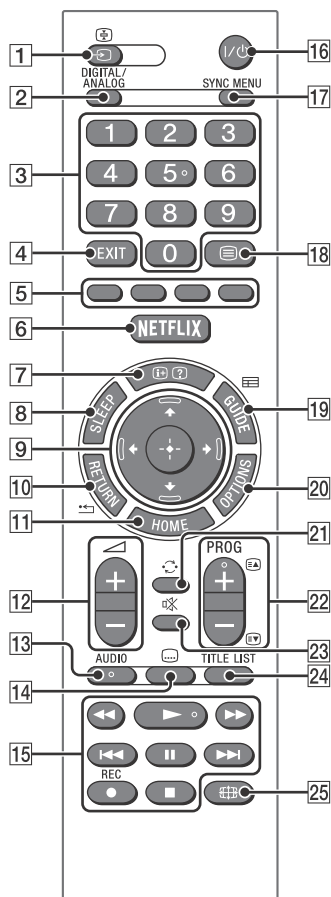

1 / (Selectare intrare/Reținere text)

- Afișează și selectează sursa de intrare (pagina 30).
- În modul text, reține pagina curentă.

2 DIGITAL/ANALOG

Comută la intrarea digitală sau analogică.

3 Butoane numerice

- Selectați canalele. Pentru canalele având numărul 10 sau ulterior, introduceți rapid a doua cifră.
- În modul text, introduceți numărul de pagină din trei cifre, pentru a selecta pagina.

4 EXIT*

Revenire la ecranul precedent sau părăsirea meniului. Atunci când este disponibil serviciul Aplicație interactivă, apăsați acest buton pentru a părăsi serviciul.

5 Butoane colorate

Afișează manualul de utilizare (când sunt disponibile butoanele colorate).

6 NETFLIX*

Apăsați pentru a accesa serviciul online „NETFLIX”.

7 / (Afișare informații/text)

- Afișează informații. Apăsați o dată pentru a afișa informații despre programul/datele de intrare pe care le vizionați. Apăsați din nou pentru a elimina afișajul de pe ecran.
- În modul text, afișează informații ascunse (de ex., răspunsuri la un chestionar).

8 SLEEP*

Apăsați de mai multe ori până când pe ecranul TV se afișează intervalul de timp în minute ([Oprit]/[15 min]/[30 min]/[45 min]/[60 min]/[90 min]/[120 min]) după care doriți ca TV să se închidă. Pentru a anula temporizatorul de oprire, apăsați de mai multe ori **SLEEP**, până când apare [Oprit].

9 / / / / (Selectare element/Enter)

- Selectați sau reglați elemente.
- Confirmați elementele selectate.

10 RETURN

- Revine la ecranul anterior al oricărui meniu selectat.
- Oprește redarea oricărui fișier de tip foto/ muzică/video.

11 HOME

Afișează sau anulează meniul.

12 +/- (Volum)

Reglează volumul.

13 AUDIO

Selectează sunetul sursei multilingve sau sunetul dual pentru programul vizionat în momentul respectiv (în funcție de sursa programului).

14 (Subtitrare)

Modifică setarea subtitlurilor (pagina 22).

15

- Utilizați conținutul media pe TV și pe dispozitivul conectat compatibil cu BRAVIA Sync.
- Acest buton poate fi, de asemenea, utilizat pentru redarea serviciului VOD (Video on demand - Video la cerere). Disponibilitatea depinde de serviciul VOD. (cu excepția modelului KDL-32R40xC, KDL-40R45xC)

16 **(TV în repaus)**

Pornește aparatul TV sau îl trece în modul repaus.

17 **SYNC MENU**

Apăsați pentru a afișa meniul BRAVIA Sync, apoi selectați echipamentul HDMI conectat din [Selectare dispozitiv].

Se pot selecta următoarele opțiuni din meniul BRAVIA Sync.

Comandă dispozitiv:

Utilizați [Comandă dispozitiv] pentru operarea echipamentelor compatibile cu Comandă BRAVIA Sync. Selectați opțiunile din [Home (Meniu principal)], [Opțiuni], [Listă conținut] și [Oprire] pentru operarea echipamentelor.

Redare sunet:

Selectați [Difuzoare TV] sau [Sistem Audio] pentru a reda sunetul TV de la difuzoarele sale sau de la echipamentul audio conectat.

Comandă TV:

Utilizați meniul [Comandă TV] pentru operarea aparatului TV din meniul [Home (Meniu principal)] sau [Opțiuni].

Revenire la TV:

Selectați această opțiune pentru a reveni la programul TV.

18 **(Text)**

În modul Text, sunt afișate transmisiuni în mod text.

La fiecare apăsare pe , afișajul se schimbă ciclic după cum urmează:

Text → Text suprapus peste imaginea TV (mod combinat) → Fără text (se închide serviciul Text)

19 **GUIDE (EPG)**

Afișează EPG digital (Ghidul electronic de programe) (pagina 15).

20 **OPTIONS**

Afișează o listă care conține comenzi rapide pentru unele meniuri de setare. Este posibil ca opțiunile listate să varieze în funcție de intrarea curentă și de conținut.

21 **(Salt)**

Revine la ecranul precedent sau la o sursă de intrare vizualizată timp de peste 15 secunde.

22 **PROG +/-**

- Selectează canalul următor (+) sau anterior (-).
- În modul text, selectează pagina următoare () sau anterioară ()

23 **(Anulare sunet)**

Anulează volumul sunetelor. Apăsați din nou pentru a restabili sunetul.

24 **TITLE LIST**

Afișează opțiunea Listă de titluri.

25 **(Mod Lat)**

Reglează afișajul pe ecran. Apăsați în mod repetat pentru a selecta modul lat dorit (pagina 13).

* Amplasarea, disponibilitatea și funcțiile butoanelor telecomenzii pot fi diferite, în funcție de țară/regiune/modelul TV.

Sfat

- Numărul 5, , și butoanele **PROG** + și **AUDIO** au puncte tactile. Utilizați punctele tactile ca referință la operarea aparatului TV.

Notă

- Dacă sunt selectate subtitrări și utilizatorul lansează aplicație digitală de tip text prin intermediul butonului „Text”, în anumite situații este posibil ca subtitrările să nu mai fie afișate. Când utilizatorul închide aplicația digitală de tip text, decodarea subtitrărilor se va relua automat.

Conectarea TV la internet (cu excepția modelului KDL-40R45xC, KDL-32R40xC)

Configurarea conexiunii la internet

Cu ajutorul opțiunii de rețea, puteți conecta TV la internet. Procedura de configurare diferă în funcție de tipul rețelei și de routerul LAN. Înainte de a configura conexiunea la internet, aveți grijă să configurați routerul LAN. Verificați mediul rețelei LAN wireless cu ajutorul schemei de mai jos.

Rețea LAN wireless

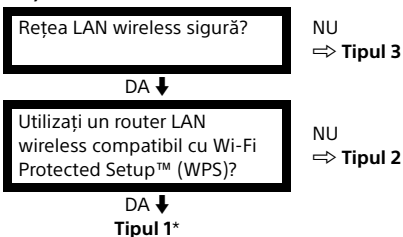

Rețea LAN prin cablu → tipul 4

* Rețeaua de tip 1 este mai ușor de configurat dacă routerul dumneavoastră dispune de un buton de setare automată, de exemplu Air Station One-Touch Secure System (AOSS). Majoritatea routerelor de ultimă generație sunt prevăzute cu această funcție. Verificați routerul.

Tipul 1: Urmați configurația pentru **Rețea securizată cu Wi-Fi Protected Setup™ (WPS)**.

Tipul 2: Urmați configurația pentru **Rețea securizată fără Wi-Fi Protected Setup™ (WPS)**.

Tipul 3: Urmați configurația pentru **Rețea nesecurizată cu orice tip de router LAN wireless**.

Tipul 4: Urmați configurația pentru **Setarea rețelei prin cablu**.

Tipul 1: Rețea securizată cu Wi-Fi Protected Setup™ (WPS)

Standardul WPS asigură securitatea unei rețele private wireless prin simpla apăsare a butonului WPS de pe routerul LAN wireless. Înainte de a configura o rețea LAN wireless, verificați dacă routerul este prevăzută cu butonul WPS, identificați-l și familiarizați-vă cu modul său de utilizare.

Din motive de securitate, [WPS (PIN)] furnizează un cod PIN pentru routerul dumneavoastră. Codul PIN se schimbă de fiecare dată când selectați [WPS (PIN)].

- 1 Apăsați **HOME**, apoi selectați [Setări] → [Setări sistem] → [Punere în funcțiune] → [Rețea] → [Setare rețea].
- 2 Setarea adresei IP/serverului proxy:
– setare automată:
[Configurarea conexiunii la rețea] → [Simplu]
– setare manuală:
[Configurarea conexiunii la rețea] → [Expert] → [Setare rețea wireless]
- 3 Selectați [WPS (Apăsare buton)] pentru metoda prin apăsarea butonului sau [WPS (PIN)] pentru metoda cu introducerea PIN-ului.

Notă

Denumirea butonului WPS poate fi diferită, în funcție de router (de exemplu, butonul AOSS).

- 4 Urmați instrucțiunile din ecranul de configurare.

Notă

- Dacă utilizați WPS pentru configurarea rețelei, setările de securitate ale routerului LAN wireless se activează, și orice echipament conectat anterior la rețeaua LAN wireless în stare nesecurizată este deconectat de la rețea.
În acest caz, activați setările de securitate ale echipamentului deconectat, apoi reconectați echipamentul. Puteți și să dezactivați setările de securitate ale routerului LAN wireless și să conectați echipamentul la un TV în stare nesecurizată.
- Pentru a utiliza rețeaua cu IPv6, selectați [Setări] → [Setări sistem] → [Punere în funcțiune] → [Rețea] → [Prioritate IPv6/IPv4] → [IPv6], apoi selectați [Simplu] în [Configurarea conexiunii la rețea].
- Când este selectat IPv6, HTTP Proxy nu poate fi setat.

Tipul 2: Rețea securizată fără Wi-Fi Protected Setup™ (WPS)

Pentru configurarea unei rețele LAN wireless, aveți nevoie de SSID (numele rețelei wireless) și de codul de securitate (codul WEP sau WPA). Dacă nu le știți, consultați manualul de instrucțiuni al routerului.

1 Apăsați **HOME**, apoi selectați [Setări] → [Setări sistem] → [Punere în funcțiune] → [Rețea] → [Setare rețea].

2 Setarea adresei IP/serverului proxy:
– setare automată:
[Configurarea conexiunii la rețea] → [Simplu]
– setare manuală:
[Configurarea conexiunii la rețea] → [Expert] → [Setare rețea wireless]

3 Selectați [Scanare], apoi selectați o rețea din lista de rețele wireless scanate.

4 Urmați instrucțiunile din ecranul de configurare.

Notă

- Pentru a utiliza rețeaua cu IPv6, selectați [Setări] → [Setări sistem] → [Punere în funcțiune] → [Rețea] → [Prioritate IPv6/IPv4] → [IPv6], apoi selectați [Simplu] în [Configurarea conexiunii la rețea].
- Când este selectat IPv6, HTTP Proxy nu poate fi setat.
- În momentul introducerii parolei, asigurați-vă că aceasta nu poate fi identificată de persoane neautorizate din jurul dumneavoastră.

Tipul 3: Rețea nesecurizată cu orice tip de router LAN wireless

Pentru configurarea unei rețele LAN wireless, aveți nevoie de SSID (numele rețelei wireless).

1 Apăsați **HOME**, apoi selectați [Setări] → [Setări sistem] → [Punere în funcțiune] → [Rețea] → [Setare rețea].

2 Setarea adresei IP/serverului proxy:
– setare automată:
[Configurarea conexiunii la rețea] → [Simplu]
– setare manuală:
[Configurarea conexiunii la rețea] → [Expert] → [Setare rețea wireless]

3 Selectați [Scanare], apoi selectați o rețea din lista de rețele wireless scanate.

4 Urmați instrucțiunile din ecranul de configurare.

Notă

- Codul de securitate (WEP sau WPA) nu este necesar, pentru că nu trebuie să selectați nicio metodă de securitate în cadrul acestei proceduri.
- Pentru a utiliza rețeaua cu IPv6, selectați [Setări] → [Setări sistem] → [Punere în funcțiune] → [Rețea] → [Prioritate IPv6/IPv4] → [IPv6], apoi selectați [Simplu] în [Configurarea conexiunii la rețea].
- Când este selectat IPv6, HTTP Proxy nu poate fi setat.

Tipul 4: Setarea rețelei prin cablu

Introduceți caracterele alfanumerice pentru routerul dumneavoastră, dacă este cazul. Parametrii care trebuie configurați (de exemplu, adresa IP, masca de subrețea, DHCP) pot fi diferiți, în funcție de furnizorul de servicii internet sau de router. Pentru informații amănunțite, consultați manualul de instrucțiuni al furnizorului dumneavoastră de servicii internet sau manualul routerului.

1 Apăsați **HOME**, apoi selectați [Setări] → [Setări sistem] → [Punere în funcțiune] → [Rețea] → [Setare rețea].

2 Setarea adresei IP/serverului proxy:
– setare automată:
[Configurarea conexiunii la rețea] → [Simplu]
– setare manuală:
[Configurarea conexiunii la rețea] → [Expert] → [Setare rețea prin cablu]

3 Urmați instrucțiunile din ecranul de configurare.

[Setare rețea] se poate configura și din meniul [Pornire automată].

Notă

- Permite configurarea automată a rețelei prin cablu/wireless.
– Atunci când conexiunea se realizează prin cablul LAN: Prin cablu
– Atunci când conexiunea se realizează cu LAN wireless încorporată: Wireless
– Atunci când conexiunea se realizează cu ambele cabluri: Prin cablu
- Cu setarea [Simplu], adresa IP este setată automat. Serverul proxy nu este utilizat.
- Pentru a utiliza rețeaua cu IPv6, selectați [Setări] → [Setări sistem] → [Punere în funcțiune] → [Rețea] → [Prioritate IPv6/IPv4] → [IPv6], apoi selectați [Simplu] în [Configurarea conexiunii la rețea].
- Când este selectat IPv6, HTTP Proxy nu poate fi setat.

Pregătirea unei rețele prin cablu

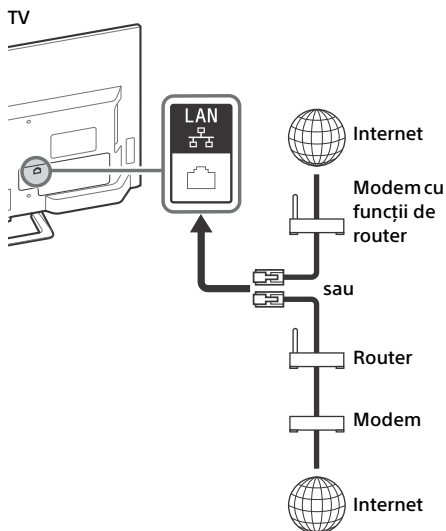

Notă

- Pentru conexiunile LAN, utilizați un cablu de categoria 7 (nu este furnizat).

Vizualizarea stării rețelei

Puteți confirma starea rețelei.

- 1 Apăsați **HOME**, apoi selectați [Setări] → [Setări sistem] → [Punere în funcțiune] → [Rețea] → [Setare rețea].
- 2 Selectați [Vizualizarea setării și stării rețelei].

Dacă nu vă puteți conecta la internet

Utilizați funcția de diagnosticare pentru a identifica posibilele cauze de nerealizare a conexiunii și pentru a verifica setările.

- 1 Apăsați **HOME**, apoi selectați [Setări] → [Setări sistem] → [Punere în funcțiune] → [Rețea] → [Setare rețea].
- 2 Selectați [Vizualizarea setării și stării rețelei].
- 3 Selectați [Verificare conexiune].
Acest proces poate dura câteva minute.
Diagnosticarea nu mai poate fi anulată după ce ați selectat [Verificare conexiune].

Politica de confid.

Atunci când utilizați următoarele funcții pentru a vă conecta la internet, anumite informații sunt trimise către serverele globale ale Sony Corporation; acestea sunt considerate informații cu caracter personal, iar furnizorii de servicii necesită acordul dumneavoastră pentru a le putea utiliza.

- Actualizarea software-ului de sistem prin conectarea prin internet la serverele globale ale Sony Corporation.
- Accesarea conținutului de pe internet sau a altor servicii de internet ale unor furnizori de servicii, de exemplu YouTube.

Ecranele de setare din meniul Pornire automată sau din meniul de configurare ale TV au scopul de a confirma acordul dumneavoastră exprimat după citirea întregii Politici de confidențialitate. Dacă doriți să utilizați aceste funcții, vă rugăm să bifați [Activat] în fiecare ecran de setare. Dacă bifați [Dezactivare], nu veți putea utiliza cele două funcții de mai sus.

Puteți modifica această setare apăsând **HOME**, apoi selectați [Setări] → [Setări sistem] → [Punere în funcțiune] → [politica de confid.].

Vizionarea emisiunilor TV

- 1 Apăsați pe I/⏻ de la televizor sau de la telecomandă pentru a porni televizorul.
- 2 Apăsați pe **DIGITAL/ANALOG** pentru a comuta între modurile digital și analogic.
- 3 Apăsați pe butoanele numerice sau pe **PROG +/-** pentru a selecta un canal TV.
- 4 Apăsați pe  +/- pentru a regla volumul.

În modul digital

Este afișată pentru scurt timp o informație. Aceasta poate conține următoarele simboluri.

 : Serviciu de date (Aplicație de difuzare)

 : Servicii radio

 : Serviciu codificat/cu abonament

 : Mai multe limbi audio disponibile

 : Subtitrări disponibile

 : Sunt disponibile subtitrări și/sau audio pentru persoanele cu deficiențe de auz

 : Vârsta minimă recomandată a persoanelor care vizionează programul curent (între 3 și 18 ani)

 : Blocare de către părinți

 : Blocare program digital

 : Sunet disponibil pentru persoanele cu handicap vizual

 : Sunet cu subtitrare vorbită disponibil

 : Sunet multicanal disponibil

Schimbarea stilului de vizionare

Schimbarea formatului ecranului

- 1 Apăsați în mod repetat pe  pentru a selecta formatul ecranului.

[Zoom panoram.]*

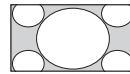

[Complet]

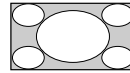

[14:9]*

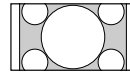

[Normal]

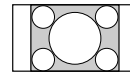

[Zoom]*

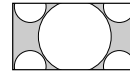

* Este posibil ca părți din porțiunea de sus, respectiv de jos a imaginii să fie decupate.

Notă

- Nu puteți selecta [14:9] pentru imagini sursă HD.

Pentru intrare PC HDMI (temporizare PC)

[Normal]

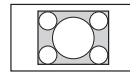

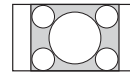

[Complet 1]

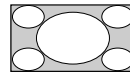

[Complet 2]



Setarea opțiunii Selectare mod

- 1 Apăsați pe **OPTIONS**.
- 2 Apăsați pe /, apoi pe  pentru a selecta [Selectare mod].
La selectarea opțiunii de scenă dorită, calitatea optimă a sunetului și a imaginii pentru scena selectată sunt setate automat. Opțiunile care se pot selecta variază. Opțiunile indisponibile sunt scrise cu gri.

Navigarea în meniul Acasă

Butonul **HOME** permite accesarea unei diversități de setări și caracteristici ale aparatului TV.

1 Apăsați pe **HOME**.

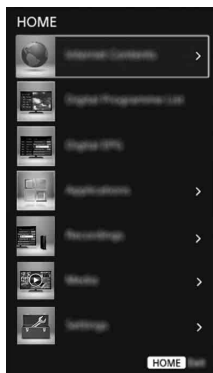

2 Apăsați pe \uparrow/\downarrow pentru a selecta o opțiune, apoi apăsați pe \odot .

Conținut de pe Internet

(cu excepția modelului KDL-40R45xC, KDL-32R40xC)

Cu ajutorul opțiunii „Conținut de pe internet”, puteți viziona diverse programe de divertisment la cerere chiar pe TV dumneavoastră. Prin realizarea conexiunii la internet, puteți accesa conținutul de internet preferat.

Notă

- Nu uitați să realizați conexiunea la internet a TV și să finalizați [Setare rețea] (pagina 24).

Pentru a utiliza Conținut de pe internet

1 Apăsați **HOME**, apoi selectați [Conținut de pe internet].

2 Apăsați \uparrow/\downarrow pentru a selecta serviciul de internet dorit din listă de servicii și apăsați \odot .

3 Apăsați \odot pentru a lansa conținutul de internet dorit.

Pentru a părăsi Conținut de pe internet

Apăsați pe **HOME**.

Notă

- Dacă întâmpinați probleme cu această opțiune, verificați dacă ați configurat corect conexiunea la internet.
- Interfața pentru Conținut de pe internet depinde de furnizorii de conținut de internet.
- Pentru a actualiza serviciile de Conținut de pe internet, apăsați **HOME**, apoi selectați [Setări] → [Setări sistem] → [Punere în funcțiune] → [Rețea] → [Actualizare conținut Internet].

Pentru a utiliza NETFLIX

Apăsați butonul **NETFLIX** de pe telecomandă pentru a lansa meniul.

Notă

- Este posibil ca opțiunea Netflix să nu poată fi utilizată printr-un server proxy.

Listă de progr. Digitale

- 1 Apăsați pe **HOME** în modul digital.
- 2 Apăsați pe \uparrow/\downarrow , apoi pe \ominus pentru a selecta [Listă de progr. Digitale].

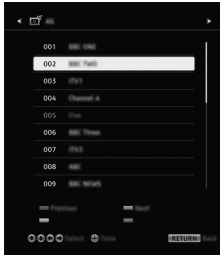

- 3 Apăsați pe $\uparrow/\downarrow/\leftarrow/\rightarrow$ și pe \ominus pentru a selecta un program.

Pentru a utiliza lista de favorite

Funcția Favorite permite specificarea a până la patru liste cu programe favorite. În timp ce vizionați emisiuni TV, apăsați pe \ominus pentru a crea sau pentru a afișa o listă de favorite.

Sfat

- Apăsați pe butonul albastru pentru a edita lista de favorite. Uurmați indicațiile de la baza ecranului.

EPG digital

- 1 Apăsați pe \equiv **GUIDE** în modul digital.



- 2 Apăsați pe $\uparrow/\downarrow/\leftarrow/\rightarrow$ și pe \ominus pentru a selecta un program.

Aplicații

Utilizarea aparatului TV drept cadru foto

Modul Ramă foto afișează ceasul și calendarul în același timp cu o fotografie sau în timp ce se ascultă muzică sau radioul FM.

- 1 Apăsați pe **HOME**.
- 2 Apăsați pe \uparrow/\downarrow , apoi pe \ominus pentru a selecta [Aplicații].
- 3 Apăsați pe \uparrow/\downarrow , apoi pe \ominus pentru a selecta [Mod Ramă foto].



Pentru a lansa modul Ramă foto în timpul redării suportului media USB

- 1 Apăsați pe **OPTIONS** în timpul redării unui fișier foto sau de muzică.
- 2 Apăsați pe \uparrow/\downarrow și apoi pe \ominus pentru a selecta [Mod Ramă foto] pentru a lansa modul Ramă foto.

Pentru a selecta modul Afișare

Puteți modifica afișajul cadrului foto selectând [Mod de afișare] in [Setări ramă foto] (pagina 25).

Pentru a selecta modul Afișare ceas

Puteți alege dintre cele trei moduri de afișare a ceasului selectând [Afișare ceas] in [Setări ramă foto] (pagina 25).

Notă





- Acest aparat TV nu dispune de o alimentare de rezervă cu baterie pentru ceas. În cazul unei căderi de tensiune sau al deconectării cablului de alimentare, data și ora curentă vor fi resetate automat.

Durată

Pentru economisirea energiei, aparatul TV rulează continuu în modul Ramă foto timp de maximum 24 de ore înainte de a se opri automat. După oprirea automată, nu utilizați modul Ramă foto timp ce cel puțin o oră, pentru a evita imprimarea imaginilor pe panou. Puteți modifica setarea [Durată] în [Setări ramă foto] (pagina 25).

Pentru a evita imprimarea imaginilor pe panou, ceasul și calendarul sunt comutate automat la fiecare oră.

Urmărirea emisiunilor radio FM (numai pentru Rusia sau Ucraina)

- 1 Apăsați pe **HOME**.
- 2 Apăsați pe , apoi pe  pentru a selecta [Aplicații].
- 3 Apăsați pe , apoi pe  pentru a selecta [FM Radio].
- 4 Apăsați pe **PROG +/-** pentru a selecta un post de radio FM.







Pentru a părăsi modul Radio FM

- 1 Apăsați pe  **RETURN**.

Presetarea posturilor de radio

Când utilizați funcția Radio FM pentru prima dată, apăsați pe **HOME** și selectați [Setări] → [Setări sistem] → [Configurare canal] → [FM Radio Set-up] → [Programare automată].

Pentru modificarea posturilor de radio presetate

- 1 Apăsați pe **OPTIONS** în modul Radio FM.
- 2 Apăsați pe , apoi pe  pentru a selecta [FM Radio Presets].
- 3 Apăsați pe  și pe  pentru a selecta postul de radio pe care doriți să îl modificați.
- 4 Apăsați pe  și pe  pentru a schimba frecvența FM, apoi pentru a edita numele postului de radio FM.

Notă





- Dacă recepția postului este deficitară, este posibil să puteți îmbunătăți calitatea sunetului apăsând pe .
- Când un program stereo FM prezintă paraziți statici, apăsați pe **AUDIO** până la apariția indicatorului [Mono]. Efectul stereo va dispărea, dar zgomotul se va reduce.

Photo Sharing Plus

(cu excepția modelului KDL-40R45xC, KDL-32R40xC)

Conectați-vă, copiați și vizualizați fotografiile favorite la aparatul TV utilizând dispozitivele dvs. (de ex., smartphone-uri sau tablete).

- 1 Apăsați pe **HOME**.
- 2 Apăsați pe , apoi pe  pentru a selecta [Aplicații].
- 3 Apăsați pe , apoi pe  pentru a selecta [Photo Sharing Plus].
- 4 Urmăriți instrucțiunile de pe ecran pentru a conecta dispozitivul la aparatul TV.
- 5 Deschideți browser-ul web la dispozitiv după stabilirea tuturor conexiunilor, apoi urmați instrucțiunile de pe ecran pentru a accesa adresa URL.

Pentru afișarea fotografiilor la aparatul TV

- 1 Atingeți dispozitivul pentru a porni.
- 2 Selectați o fotografie. Fotografia selectată va fi afișată automat pe ecranul TV.







Pentru salvarea unei fotografii afișate la aparatul TV

- 1 Atingeți miniatura de la dispozitiv, apoi țineți apăsată fotografia pentru a deschide meniul contextul.
- 2 Selectați [Da].

Notă

- Conectați memoria flash USB pentru a memora până la 50 de fotografii.
- Pot fi conectate până la 10 smartphone-uri sau tablete la aparatul TV în același timp.
- Dimensiunea maximă a fiecărui fișier foto este de 20 MB.
- De asemenea, puteți salva și muzică de fundal cu dimensiunea de maximum 30 MB.
- Este acceptat browserul implicit pentru Android 2.3 sau o versiune mai nouă.
- Este acceptat browserul implicit pentru iOS; totuși, în funcție de versiunea iOS-ului dumneavoastră, unele funcții nu pot fi utilizate.

Înregistrări

- 1 Apăsați pe **HOME** în modul digital.
- 2 Apăsați pe /, apoi pe  pentru a selecta [Înregistrări].
- 3 Apăsați /, apoi  pentru a selecta [Listă de titluri], [Listă temporizator], [Listă de erori] sau [Înregistr. cu temp. man.].

Notă













(cu excepția modelului KDL-40R45xC, KDL-32R40xC)

- În timpul înregistrării nu puteți accesa [Meniu] → [Conținut de pe internet]
- Apăsați pe butonul **REC** pentru a înregistra programul vizionat în momentul respectiv în modul digital cu funcția de înregistrare HDD USB.

Media

Redarea de fotografii/muzică/video prin USB

Puteți beneficia de fișiere foto/muzică/video stocate într-o cameră foto digitală sau cameră video Sony, prin intermediul unui cablu USB sau al unui dispozitiv de stocare USB, la aparatul dvs. TV.

- 1 Conectați la aparatul TV un dispozitiv USB compatibil.
- 2 Apăsați pe **HOME**.
- 3 Apăsați pe /, apoi pe  pentru a selecta [Media].
- 4 Apăsați pe / și pe  pentru a selecta [Fotografie], [Muzică] sau [Video].
- 5 Apare opțiunea [Selectare dispozitiv]. Apăsați pe / pentru a selecta un dispozitiv. (cu excepția modelului KDL-40R45xC, KDL-32R40xC)
- 6 Apăsați pe /// și pe  pentru a selecta un fișier sau un folder.
- 7 Dacă sunt conectate mai multe dispozitive USB, apăsați pe butonul roșu pentru a selecta [Opțiuni redare], apoi [Selectare dispozitiv] pentru a selecta dispozitivul USB corespunzător (numai pentru modelele KDL-40R45xC și KDL-32R40xC).

Opțiuni redare

Apăsați pe butonul roșu în vederea de tip miniatură pentru a afișa lista de setări de redare USB.

Pentru reglarea calității imaginii și sunetului materialelor media USB

- 1 Apăsați pe **OPTIONS** în timpul redării videoclipurilor.
- 2 Apăsați pe \uparrow/\downarrow și pe \odot pentru a selecta [Imagine] sau [Sunet].
- 3 Apăsați pe $\uparrow/\downarrow/\leftarrow/\rightarrow$ și pe \odot pentru a selecta și regla un element.

Pentru redarea unei fotografii ca o diaporamă (Foto)

- 1 Apăsați pe butonul verde în vederea de tip miniatură pentru a începe diaporamă.
Pentru a seta [Efect diaporamă] și [Viteză diaporamă], apăsați pe **OPTIONS** → [Opțiuni redare].
Pentru a opri o diaporamă, apăsați pe \leftarrow **RETURN**.

Notă

- Când aparatul TV accesează datele de la un dispozitiv USB, respectați următoarele indicații:
 - Nu opriți aparatul TV.
 - Nu deconectați cablul USB.
 - Nu îndepărtați dispozitivul USB.Este posibil ca datele dispozitivului USB să se deterioreze.
- Sony nu va fi responsabilă pentru nicio deteriorare sau pierdere a datelor de pe suporturile de date de înregistrare din cauza unei defecțiuni la oricare dintre dispozitivele conectate la aparatul TV.
- Sistemul de fișiere de la dispozitivul USB este compatibil cu FAT16, FAT32 și NTFS.
- Este posibil ca numele fișierului și al folderului să nu se afișeze corect în unele cazuri.
- La conectarea unei camere foto digitale Sony, setați modul de conexiune USB al camerei la Auto sau Stocare de masă. Pentru mai multe informații despre modul de conexiune USB, consultați instrucțiunile furnizate cu aparatul foto digital.
- Utilizați un dispozitiv de stocare USB compatibil cu standardele clasei dispozitivului USB de stocare de masă.
- Dacă un fișier selectat dispune de informații container incorecte sau este incomplet, redarea sa este imposibilă.

Formatul USB Video

- AVI (.avi)
 - Codec video: MPEG1, MPEG2, Xvid, MPEG4, H.264, Motion JPEG
 - Codec audio: PCM, MPEG1 Layer1/2, MPEG2 AAC (2 canale), MPEG4 AAC (2 canale), MPEG4 HE-AAC (2 canale), Dolby Digital (2 canale), Dolby Digital Plus (2 canale), WMA v8, MP3
- ASF (.wmv, .asf)
 - Codec video: WMV v9, Xvid, VC-1
 - Codec audio: MP3, WMA v8
- MP4 (.mp4, .mov, .3gp)
 - Codec video: MPEG4, H.264, H.263, Motion JPEG
 - Codec audio: MPEG1 Layer1/2, MP3, MPEG2 AAC, MPEG4 AAC, MPEG4 HE-AAC
- MKV (.mkv)
 - Codec video: WMV v9, MPEG4, H.264, VC-1, VP8
 - Codec audio: PCM, MPEG1 Layer1/2, MP3, MPEG2 AAC (2 canale), MPEG4 AAC (2 canale), Dolby Digital (2 canale), WMA v8, Dolby Digital Plus (2 canale), DTS, DTS 2.0, VORBIS
- WebM (.webm)
 - Codec video: VP8
 - Codec audio: VORBIS
- PS (.mpg, .mpeg, .vro, .vob)
 - Codec video: MPEG1, MPEG2
 - Codec audio: MPEG1 Layer1/2, MP3, Dolby Digital (2 canale), Dolby Digital Plus (2 canale), DTS, DTS 2.0
- TS (.ts, .m2ts)
 - Codec video: MPEG2, H.264, VC-1
 - Codec audio: MPEG1 Layer1/2, MP3, MPEG2 AAC, MPEG4 AAC, MPEG4 HE-AAC, Dolby Digital, Dolby Digital Plus (2 canale), DTS, DTS 2.0

Formatul Muzică USB

- LPCM (.wav)
- MPEG1 audio layer3 (.mp3)
- WMA v8 (.wma)

Formatul USB Photo

- JPEG (.jpg, .jpeg)

Notă

- Redarea formatelor de fișiere de mai sus nu este garantată.

Rețeaua proprie

(cu excepția modelului KDL-40R45xC, KDL-32R40xC)

Conectarea la o rețea proprie

Puteți accesa diverse tipuri de conținut (de exemplu, fotografiile/fișierele muzicale/ videoclipuri) stocate în serverele media DLNA Certified™. Cu ajutorul funcției de rețea proprie, puteți accesa conținutul din rețea din alte încăperi.

Redarea fotografiilor/fișierelor muzicale/videoclipurilor

- 1 Apăsați **HOME**, apoi selectați [Media] → [Fotografie], [Muzică] sau [Video] → serverul media dorit.
- 2 Selectați din listă fișierele sau folderele pe care doriți să le redați.

Notă

- Este necesar ca serverul să fie DLNA Certified™.
- Fișierele dintr-un dispozitiv conectat la rețea trebuie să fie în următoarele formate:
 - Imagini statice: JPEG
 - Muzică: MP3, PCM liniar, WMA
 - Video: AVCHD, MPEG2, MPEG1, MP4 (AVC), MP4 (MPEG4), WMV
- Este posibil ca unele fișiere să nu poată fi redare, chiar dacă sunt în formatele acceptate.

Funcția Renderer

Puteți reda pe ecranul TV fotografiile, fișierele muzicale și videoclipurile stocate în dispozitivele conectate la rețea (de exemplu, aparate de fotografiat digitale, telefoane mobile, PC) accesându-le direct din dispozitivul respectiv. De asemenea, rețeaua trebuie să accepte funcția „Renderer”.

Modificarea setărilor pentru funcția „Renderer”

Apăsați **HOME**, apoi selectați [Setări] → [Setări sistem] → [Punere în funcțiune] → [Rețea] → [Configurare rețea proprie] → [Renderer] → setarea pe care doriți să o modificați.

Setările de afișare pentru serverele media

Selectați serverele rețelei proprii care vor fi afișate în Meniul principal. În Meniul principal pot fi afișate automat până la 10 servere.

- 1 Apăsați **HOME**, apoi selectați [Setări] → [Setări sistem] → [Punere în funcțiune] → [Rețea] → [Configurare rețea proprie] → [Setări afișare server].
- 2 Selectați serverul care va fi afișat în Meniul principal.

Setări

Setări sistem

Notă

- Opțiunile pe care le puteți regla variază în funcție de situație. Opțiunile inutilizabile sunt colorate în gri sau nu sunt afișate.
- Funcțiile prin satelit sunt disponibile numai pentru modelele prin satelit.

Imagine

Mod imagine

Setează un mod imagine. Opțiunile care pot fi selectate diferă în funcție de setările [Selectare mod].

Anulare

Resetează toate setările [Imagine], cu excepția [Mod imagine], la valorile implicite.

Retroiluminare

Reglează luminozitatea de fundal.

Contrast

Mărește sau reduce contrastul imaginii.

Luminozitate

Mărește sau reduce luminozitatea imaginii.

Culoare

Mărește sau reduce intensitatea culorii.

Nuanță

Mărește sau reduce intensitatea tonurilor de verde și a celor de roșu.

Claritate

Accentuează sau reduce claritatea imaginii.

Temperatură culori

Reglează gradul de alb al imaginii.

Reducere zgomot

Reduce zgomotul de imagine (imagine cu „zăpadă”) într-un semnal cu o calitate slabă a transmisiei.

Red. zgomot MPEG

Reduce zgomotul de imagine într-un videoclip cu compresie MPEG.

Mod Film

Asigură mișcări mai adecvate ale imaginilor la redarea imaginilor BD (Disc Blu-ray), DVD sau VCR înregistrate pe film, reducând încheșoșarea și granularitatea imaginii. Selectați [Auto] pentru a reprezenta conținutul de film în starea în care se află.

Notă

- Dacă imaginea conține semnale neregulate sau prea mult zgomot, [Mod Film] se dezactivează automat, chiar dacă se selectează [Auto].
-

Setări avansate

Stabilește setările [Imagine] mai detaliat.

Anulare: Resetează toate setările avansate la valorile implicite.

Îmb. avansată contrast: Reglează automat [Retroiluminare] și [Imagine] la setările cele mai adecvate, judecând pe baza luminozității ecranului. Această setare este utilă mai ales pentru scenele cu imagini întunecate, ceea ce va mări contrastul pentru scenele cu imagini mai întunecate.

Corecție negru: Îmbunătățește zonele de negru ale imaginii, pentru un contrast mai puternic.

Gamma: Reglează balansul dintre zonele luminoase și cele întunecate ale imaginii.

Îmbunătățire alb: Accentuează nuanțele de alb.

Culori vii: Creează culori mai vii.

Modul Mișcare LED: Reduce încheșoșarea filmelor prin controlul sursei de retroiluminare a LED-ului, dar luminozitatea scade.

Sunet

Mod sunet

Selectați în funcție de conținutul pe care doriți să-l vizionați.

Anulare

Resetați setările [Egalizator], [Voce clară], [Volum automat], [Balans] și [Compensare volum].

Egalizator

Reglează setările de frecvență a sunetului.

Voce clară

Permite accentuarea clarității vocilor.

Volum automat

Reduce la minimum diferența dintre nivelurile de volum între programe și mesajele publicitare (de ex., mesajele publicitare au tendința de a avea un volum mai mare decât al programelor).

Balans

Accentuează balansul difuzorului din stânga sau din dreapta.

Compensare volum

Reglează nivelul de volum al intrării curente față de alte intrări.

Sunset Dual

Setează sunetul de la difuzor la [Mono], [Stereo], [A] sau [B].

Notă

- Dacă semnalul este foarte slab, sunetul devine automat mono.
- Dacă sunetul stereo este foarte zgomotos la recepționarea unui program NICAM, selectați [Mono]. Sunetul devine mono, dar zgomotul se reduce.
- Setarea [Sunet Dual] este memorată pentru fiecare poziție de program.
- Când este selectată opțiunea [Mono], nu puteți asculta sunete stereo transmise.

Sfat

- Dacă selectați alte echipamente conectate la aparatul TV, setați [Sunet Dual] la [Stereo], [A] sau la [B].

Setări avansate

Gamă dinamică: Compensează diferențele în materie de nivel audio între diferite canale.

Notă

- Este posibil ca efectul să nu funcționeze, sau poate varia, în funcție de program, indiferent de setarea [Gamă dinamică].

Nivel audio HE-AAC: Reglează nivelul sunetului audio în HE-AAC.

Nivel audio MPEG: Reglează nivelul sunetului audio în MPEG.

Ecran

Format ecran

Pentru detalii despre modul lat, consultați pagina 13.

Format automat

Modifică automat [Format ecran] pentru a se potrivi cu semnalul de intrare. Pentru a menține setarea, setați [Oprit].

Sfat

- Chiar dacă [Format automat] este setat la [Pornit] sau la [Oprit], puteți modifica întotdeauna formatul ecranului apăsând în mod repetat pe .

Presetat 4:3

Setează [Format ecran] implicit pentru un semnal de intrare 4:3.

Arie de afișare automată

Reglează automat imaginea la cea mai adecvată zonă de afișare.

Arie de afișare

Reglează aria de afișare a imaginii.

Deplasare orizontală

Reglează poziția orizontală a imaginii.

Deplasare verticală

Reglează poziția verticală a imaginii.

Dimensiune verticală

Reglează dimensiunea verticală a imaginii când [Format ecran] este setat la [Zoom panoram.].

Ajustări PC

Selectează modul ecran sau reglează poziția de afișare a imaginii la recepționarea unui semnal de intrare de la PC.

Configurare canal

Setare Semnal analogic

Programare automată analogă:

Realizează acordul pentru toate canalele analogice disponibile. De regulă, această operație nu este necesară, întrucât canalele sunt deja acordate la instalarea aparatului TV. Totuși, această opțiune permite repetarea procesului (de ex., reaccordarea aparatului TV după schimbarea locului acestuia în casă sau pentru căutarea de noi canale lansate de posturile de televiziune).

Presetare prog. man.: Înainte de a selecta [Sistem TV]/[Canal]/[AFT]/[Filtru audio]/[Sari peste]/[Sistem culoare], apăsați pe **PROG +/-** pentru a selecta numărul programului cu canalul. Nu puteți selecta un număr de program care este setat la [Sari peste].

Program:

Presetează manual canalele programelor.

Sortare programe: Modifică ordinea de memorare a canalelor la aparatul TV.

Configurare digitală

Acord digital:

Programare automată digitală

Acordează canalele digitale disponibile. Această opțiune permite reaccordarea aparatului TV după schimbarea locului acestuia în casă sau pentru căutarea de noi canale lansate de posturile de televiziune.

Gama programării automate

[Normal]: Caută canalele disponibile din regiunea/țara dvs.

[Complet]: Caută canalele disponibile indiferent de țară/regiune.

Notă

- Puteți rula [Programare automată digitală] când vă mutați într-o locuință nouă, când schimbați furnizorii de servicii sau când căutați canale lansate recent.

Editare listă programe

Elimină toate canalele digitale nedorite stocate în aparatul TV și modifică ordinea canalelor digitale stocate în aparatul TV.

Programare manuală digitală

Acordează manual canalele digitale.

Configurare subtitrare:

Setări subtitrare

Când se selectează [Deficiențe de auz], este posibil ca subtitrările să fie afișate împreună cu unele elemente de ajutor vizual (în cazul în care canalele TV transmit aceste informații).

Prima limbă preferată

Selectează limba preferată în care sunt afișate subtitrările.

A doua limbă preferată

Selectează a doua limbă preferată în care sunt afișate subtitrările.

Configurare audio:

Tip audio (descriere audio)

Normal

Asigură tipul audio normal.

Descriere audio

Furnizează descrierea audio (narațiune) a informațiilor vizuale, în cazul în care posturile TV transmit aceste informații.

Deficiențe de auz

Comută la transmisiile destinate persoanelor cu deficiență de auz atunci când se selectează [Deficiențe de auz].

Subtitrare vorbită

Comută la transmisia cu dublare audio dacă astfel de informații sunt transmise de canalele de TV.

Prima limbă preferată

Selectați limba preferată utilizată pentru un program. Anumite canale digitale pot emite pentru un program sunetul în mai multe limbi.

A doua limbă preferată

Selectați a doua limbă preferată utilizată pentru un program. Anumite canale digitale pot emite sunetul în mai multe limbi, pentru un program.

Procent Descriere audio

Reglează nivelurile de ieșire pentru semnalul audio TV principal și pentru Descriere audio.

Sfat

- Această opțiune este disponibilă numai atunci când este setată [Descriere audio] din [Tip audio (Descriere audio)].

Setare Guide:

Actualizare Guide în standby

Datele EPG sunt obținute în timp ce TV se află în modul de standby.

Configurare tehnică:

Actualizare automată

Permite aparatului TV să detecteze și să memoreze servicii digitale noi, pe măsură ce acestea devin disponibile.

Înlocuire serviciu

Selectați [Pornit] pentru a schimba automat canalul dacă un difuzor de posturi de televiziune modifică transmisia programului vizionat la un alt canal.

Transfer listă de programe

Importarea sau exportarea programelor acordate prin intermediul dispozitivului USB.

Setare satelit:

Permite acordul automat al canalelor prin satelit.

Programare digitală sateliți

Acordează canalele disponibile prin satelit. Această opțiune permite re acordarea aparatului TV după schimbarea locului acestuia în casă sau pentru căutarea de noi canale lansate de posturile de televiziune.

Editare listă programe prin satelit

Elimină toate canalele prin satelit nedorite stocate în aparatul TV și modifică ordinea canalelor prin satelit stocate în aparatul TV.

Actualizare automată servicii satelit

Permite aparatului TV să detecteze și să memoreze servicii prin satelit noi, pe măsură ce acestea devin disponibile.

Configurare Modul CA:

Permite accesarea unui serviciu TV cu plată după procurarea unui CAM (modul de acces condiționat) și a unui card de vizionare.

PIN modul CA:

Permite introducerea valorii codului PIN al CAM (modul de acces condiționat) (format din 8 cifre) care va fi memorat în aparatul TV.

Ștergere listă de servicii:

Șterge o listă de servicii. Selectați [Da] pentru a șterge.

Configurare aplicație interactivă:

Serviciul de aplicație interactivă vă oferă text și elemente grafice digitale de înaltă calitate, alături de opțiuni avansate. Acest serviciu este acceptat de către posturile de televiziune.

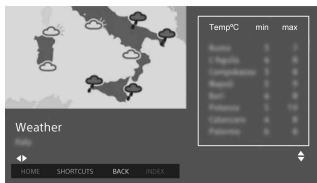

Aplicație interactivă

Activează vizionarea programelor care acceptă servicii interactive.

Pornire automată aplicație

Lansează automat aplicațiile aferente transmisiei.

Aplicație pentru (Prog. [programul curent])

Activează serviciul de aplicație interactivă pentru programul curent.

Notă

- Serviciul interactiv este disponibil numai dacă este inclus în transmisia postului de televiziune.
- Funcțiile disponibile și conținutul ecranului diferă în funcție de postul de televiziune.

FM Radio Set-up (numai pentru Rusia sau Ucraina)

Presetează până la 30 de posturi de radio FM care pot fi recepționate în zona dvs.

Programare automată: Permite

acordarea și memorarea automată a tuturor canalelor disponibile.

FM Radio Presets: Permite reglarea și memorarea manuală succesivă a fiecărui canal disponibil.

Notă

- Pentru a activa această funcție, accesați modul Radio FM utilizând Home (Meniu principal) (pagina 16), apoi presetați posturile de radio FM dorite conform etapelor descrise mai sus.

Blocare de către părinți

Cod PIN

Stabilește codul PIN pentru blocarea canalelor, intrărilor externe, serviciilor de internet și a tuturor setărilor aferente reglajului fin al canalelor. Utilizați **0-9** de la telecomandă pentru a introduce un cod PIN din patru cifre.

Schimbați Codul PIN

Selectați pentru a schimba codul PIN.

Evaluare de către părinți

Setează o restricție a programelor vizionate în funcție de vârstă. Pentru a viziona orice program permis pentru vârstă superioare celei pe care o specificați, introduceți codul PIN corect.

Protecție configurare

Activează sau dezactivează protecția operațiunilor aferente programelor.

Blocare program digital

Nu permite vizionarea unui canal digital. Pentru a viziona un canal blocat, selectați [Deblocat].

Blocare program satelit

Nu permite vizionarea unui program prin satelit. Pentru a viziona programul blocat, selectați [Deblocat].

Blocare intrare externă

Nu permite vizionarea intrării externe. Pentru a viziona un conținut de pe internet, selectați [Deblocat].

Notă

- Introducerea codului PIN corect pentru canalul sau intrarea externă blocată va dezactiva temporar caracteristica [Blocare de către părinți]. Pentru reactivarea setărilor [Blocare de către părinți], opriți și reporniți aparatul TV.

Sfat

- Dacă v-ați pierdut codul PIN, consultați pagina 36.

Blocare utilă pt. Titluri înregistrate (numai pentru Regatul Unit)

Blocarea conținutului înregistrat este posibilă prin afișarea unei recomandări care solicită introducerea unei parole pentru acces.

Blocare internet (cu excepția modelului KDL-40R45xC, KDL-32R40xC)

Blochează vizionarea conținutului de pe internet. Pentru a viziona un conținut de pe internet, selectați [Deblocat].



Punere în funcțiune

Rețea (cu excepția modelului KDL-40R45xC, KDL-32R40xC)

Setare rețea: Configurează setările pentru starea rețelei.

Prioritate IPv6/IPv4: Comută între [IPv6] și [IPv4 (recomandat)].

Notă

- Pentru a utiliza rețeaua cu [IPv6], selectați [IPv6], apoi selectați [Simplu] în [Configurarea conexiunii la rețea].
- Când este selectat IPv6, HTTP Proxy nu poate fi setat.
- Atunci când este selectat IPv6, unele site-uri, aplicații sau conținut de pe internet nu pot fi vizionate.

Wi-Fi încorporată: Rețeaua LAN wireless încorporată este setată la [Pornit] sau la [Oprit].

Setați rețeaua LAN wireless încorporată la [Oprit] dacă nu o utilizați.

Atunci când comutați de la [Oprit] la [Pornit], efectuați setările în [Setare rețea].

Wi-Fi Direct: Pornește/se oprește pentru a conecta aparatul TV cu dispozitivul Wi-Fi Direct ca de exemplu PC, telefon mobil sau aparat foto digital.

Setări Wi-Fi Direct: Setați pentru a conecta un dispozitiv Wi-Fi la aparatul TV cu ajutorul funcției Wi-Fi Direct. Dacă nu vă puteți conecta, apăsați pe butonul **OPTIONS** și selectați [Manuală].

Nume dispozitiv: Modificați numele aparatului TV indicat la dispozitivul conectat.

Actualizare conținut Internet: Se realizează reconectarea la internet, pentru a obține serviciile disponibile de conținut de pe internet.

Configurare rețea proprie:

Setări afișare server

Afișează lista serverelor conectate.

Puteți selecta serverul care va fi afișat în meniul principal.

Diagnosticări server

Stabilește prin diagnosticare dacă TV se poate conecta la fiecare server din rețeaua proprie.

Pornire de la distanță

Prin intermediul acestei funcții, TV poate fi pornit de dispozitivul conectat la rețeaua proprie.

Notă

- Consumul de curent în standby crește dacă se alege setarea [Pornit].

Renderer

Funcția Renderer

Activează redarea pe TV a fotografiilor/fișierelor muzicale/videoclipurilor dintr-un dispozitiv (de exemplu, un aparat de fotografiat digital) prin acționarea dispozitivului prin intermediul rețelei.

Control acces Renderer

Permite accesul de la un dispozitiv de comandă specificat.

Configurare Renderer

Modifică setările detaliate din [Configurare Renderer].

Politica de confid.

Selecționați [Activat] sau [Dezactivare] pentru a confirma Politica de confidențialitate. (pagina 12)

Setări ramă foto

Mod de afișare: Permite selectarea modului de afișare. Consultați pagina 15.

Afișare ceas: Permite selectarea afișării ceasului.

Notă

- Această opțiune este disponibilă atunci când [Mod de afișare] este setat la [Imagine și ceas] sau la [Ceas pe tot ecranul].

Aplicație audio: Setează [FM Radio], [Muzică] sau [Oprit] ca aplicație audio.

Selectare imagine: Selecționați imaginea.

Selectare muzică: Selecționați muzica.

Setare diaporamă: Selecționați între afișarea modului diaporamă sau a unei fotografii cu vizualizare unică.

Setare redare muzică: Selecționați între selectarea tuturor melodiilor sau a unei singure piese muzicale.

Durată: Selecționați intervalul de timp ([1 h], [2 h], [4 h] sau [24 h]) după care aparatul TV comută automat în modul repaus.

Prima zi a săptămânii: Setează [Duminică] sau [Luni] ca prima zi a săptămânii în calendar.

Pornire automată USB

Când dispozitivul USB este conectat la portul USB, selecționați [Pornit] pentru a vizualiza automat miniatura ultimului fișier foto/muzică/video redat.

Ceas/Temporizatoare

Setează temporizatoarele și ceasul.

Temporizator oprire: Setează durata, în minute, cât doriți ca aparatul TV să rămână pornit înainte de a se opri automat.

Temporizator pornire: Pornește aparatul TV din modul repaus și îl acordează la un canal sau la o intrare preferată de dvs. Înainte de a seta această funcție, asigurați-vă că setați ora curentă corectă.

Setare ceas: Setează ora și data curentă. De asemenea, această funcție poate fi setată de la punerea inițială în funcțiune.

Auto/Manuală

Selecționați [Manuală] pentru a fixa manual ora curentă.

Fus orar automat

Setează selectarea automată a fusului orar în care vă aflați.

Pornit: Comută automat între ora de vară și ora de iarnă, conform calendarului.

Oprit: Ora este afișată în funcție de diferența de oră setată prin [Fus orar].

Oră de vară automată

Setează dacă se comută automat între ora de vară și ora de iarnă.

Data

Setează data curentă.

Oră

Setează ora curentă.

Fus orar

Permite selectarea manuală a fusului orar în care vă aflați, dacă nu coincide cu setarea implicită a fusului orar pentru țara/regiunea dvs.

Configurare înregistrare

Pentru înregistrarea și anularea înregistrării HDD pentru funcția de înregistrare.

Pornire automată

Pornește procedura de configurare inițială. Această opțiune permite reaccordarea aparatului TV după schimbarea locului acestuia în casă sau pentru căutarea de noi canale lansate de posturile de televiziune.

Limba/Language

Selectați limba în care sunt afișate meniurile.

Logo de pornire

Selectați [Pornit] pentru a afișa logo-ul la pornirea aparatului TV. Selectați [Oprit] pentru a-l dezactiva.

Indicator LED

Selectați [Pornit] pentru a aprinde indicatorul cu LED. Selectați [Oprit] pentru a-l dezactiva.

Setare AV

Presetări AV: Atribuie un nume intrării de echipament externe.

Activat: Selectați [Auto] pentru a afișa numele numai când echipamentul este conectat sau [Permanent] pentru a afișa indiferent de starea conexiunii.

Sistem culoare: Selectați sistemul de culoare ([Auto], [PAL], [SECAM], [NTSC3.58], [NTSC4.43], [PAL60]) în funcție de semnalul video complex de la sursa de intrare.

Intrare AV2/Component: Selectați [Auto] pentru a determina aparatul TV să detecteze și să comute între mufa video pe componente și mufa video când este conectată mufa video pe componente sau mufa video.

Notă

- Nu puteți utiliza simultan mufa video pe componente și mufa video.

Redare sunet: Selectați ieșirea audio spre difuzoarele aparatului TV sau spre echipamentul audio extern.

Căști/Ieșire audio: Setează ieșirea audio la căști, la sistemele audio externe sau la subwooferul activ conectat la TV. Deconectați căștile de la TV când selectați [Ieșire audio] sau [Subwoofer].

Căști asociate cu difuzor: Pornește/oprește difuzoarele interne ale TV atunci când conectați căștile la TV.

Volum căști: Reglează volumul căștilor.

Notă

- Această opțiune nu este disponibilă când [Căști/ieșire audio] este setat la [Ieșire audio] sau la [Subwoofer].

Ieșire audio:

Variabilă: Când se utilizează un sistem audio extern, ieșirea de volum de la ieșirea audio poate fi controlată utilizându-se telecomanda aparatului TV.

Fixă: Ieșirea audio a receptorului TV este fixă. Utilizați controlul volumului de la receptorul audio pentru a regla volumul (și alte setări audio) prin intermediul sistemului dvs. audio.

Sfat

- Această opțiune este disponibilă numai atunci când [Căști/ieșire audio] este setat la ieșire audio.

Ieșire audio digitală: Setează semnalul audio redat la ieșire când se utilizează un cablu de ieșire audio (optic) sau un cablu HDMI. Setati la [Auto] când conectați echipamente compatibile cu Dolby Digital sau DTS. Setati la [PCM] când conectați echipamente incompatibile cu Dolby Digital sau DTS.

Poziție televizor: Imbunătățește setările difuzoarelor cand este setată la [Suport pentru masă] sau la [Pe perete] în funcție de poziția aparatului TV.

Setări BRAVIA Sync

Permit TV să comunice cu echipamente compatibile cu funcția Comandă BRAVIA Sync și conectate la mufele HDMI ale TV. Rețineți: setările de comunicații trebuie, de asemenea, efectuate la echipamentul conectat.

Comandă BRAVIA Sync: Setează dacă se corelează sau nu operațiunile aparatului TV și ale echipamentului conectat care este compatibil cu Comandă BRAVIA Sync. Când este setat la [Pornit], sunt disponibile următoarele funcții. Dacă sunt conectate echipamente Sony specifice compatibile cu Comandă BRAVIA Sync, această setare se aplică automat la echipamentul conectat.

Oprire dispozitive: Când este setată la [Pornit], echipamentul conectat care este compatibil cu Comandă BRAVIA Sync se oprește când TV intră în modul standby.

Pornire automată TV: Când este setată la [Pornit], TV pornește odată cu echipamentul conectat care este compatibil cu Comandă BRAVIA Sync.

Listă dispozitive BRAVIA Sync: Afișează o listă de echipamente conectate care sunt compatibile cu Comandă BRAVIA Sync. Selectați [Activat] pentru a actualiza [Listă dispozitive BRAVIA Sync].

Butoane de control dispozitiv:

Selectați funcțiile buton ale telecomenzii aparatului TV pentru a opera echipamentul conectat.

Niciuna

Dezactivează controlul de la telecomanda aparatului TV.

Normal

Pentru operații de bază, precum butoanele de navigare (sus, jos, stânga sau dreapta etc.).

Butoane de acord

Pentru operații de bază și operarea butoanelor aferente canalelor, precum **PROG +/-** sau **(0-9)**, etc. Utilă când controlați un bloc de acord sau un receptor etc. cu ajutorul telecomenzii.

Butoane de meniu

Pentru operații de bază și operarea butoanelor **HOME/OPTIONS**.

Utile la selectarea meniurilor unui player BD etc. prin intermediul telecomenzii.

Butoane de acord și meniu

Pentru operații de bază și operarea butoanelor aferente canalelor și a butonului **HOME/OPTIONS**.

Notă

- Unele echipamente cu [Comandă BRAVIA Sync] nu sunt compatibile cu funcția [Butoane de control dispozitiv]

Setare rețea (numai pentru modelele KDL-40R453C și KDL-32R403C pentru Regatul Unit)

Permite configurarea setărilor IP ale portului Ethernet al aparatului TV și stabilirea unei conexiuni de rețea.

Notă

- Pentru conexiunile LAN, utilizați un cablu de categoria 5 (nu este furnizat).
- Acest TV acceptă conținut/servicii suplimentare asigurate de opțiunea Servicii MHEG conectate la internet. Serviciile generale prin internet (IPTV/servicii web/e-mail etc.) nu sunt acceptate de acest TV.

Asistență pentru clienți

Furnizează informații despre modelul TV, software și altele. Pentru detalii, consultați pagina 28.



Anulare

Resetează setările Eco curente la valorile implicite.

Mod economic

Reduce consumul de putere al aparatului TV prin reglarea retroiluminării.

Când selectați [Fără imagine], imaginea este oprită. Sunetul rămâne nemodificat.

TV inactiv standby

Oprește aparatul TV dacă acesta nu a fost operat în intervalul de timp presetat.

Asistență pentru clienți

Numele modelului

Afișează numele modelului aparatului TV.

Versiune software

Afișează versiunea software curentă a aparatului TV.

Digital

Selectați [Informații de sistem] pentru a afișa informațiile despre canalele digitale ale aparatului TV.

Intrări externe

Selectați [Vizualizare Presetări AV] pentru a vizualiza sau pentru a gestiona intrarea TV.

Verificare imagine

Vizualizare imagine test: Permite verificarea stării imaginii pe afișaj.

Actualizare sistem USB (numai pentru modelele KDL-40R45xC și KDL-32R40xC)

Selectați pentru a efectua actualizarea de sistem.

Actualizare software (cu excepția modelului KDL-40R45xC, KDL-32R40xC)

Actualizează sistemul TV folosind memoria USB sau prin rețea.

Selectați [USB] sau [Rețea] pentru a actualiza.

Notă

- Actualizarea software-ului prin internet poate fi diferită, în funcție de modelul aparatului TV.

Descărcare software automată

Selectați [Pornit] pentru a descărca software-ul automat prin intermediul semnalului de transmisie sau al rețelei. Selectați [Oprit] pentru a-l dezactiva.

Setări standard

Resetează toate setările la setările standard.

După finalizarea acestei proceduri, se afișează ecranul inițial de configurare.

Notă

- Aveți grijă să nu opriți aparatul TV în această perioadă (necesită circa 30 de secunde) sau apăsați pe orice butoane.

Inițializare informații personale (cu excepția modelului KDL-40R45xC, KDL-32R40xC)

Puteți șterge informațiile personale stocate în TV.

Asistență produs

Afișează informațiile despre produs.

Vizionarea imaginilor de la echipamentele conectate

Diagramă de conexiune

Puteți conecta la aparatul dvs. TV o gamă variată de echipamente opționale.

Notă

- În funcție de modelul TV, conectarea unui dispozitiv USB de mari dimensiuni poate interfera cu alte dispozitive conectate din apropierea sa.

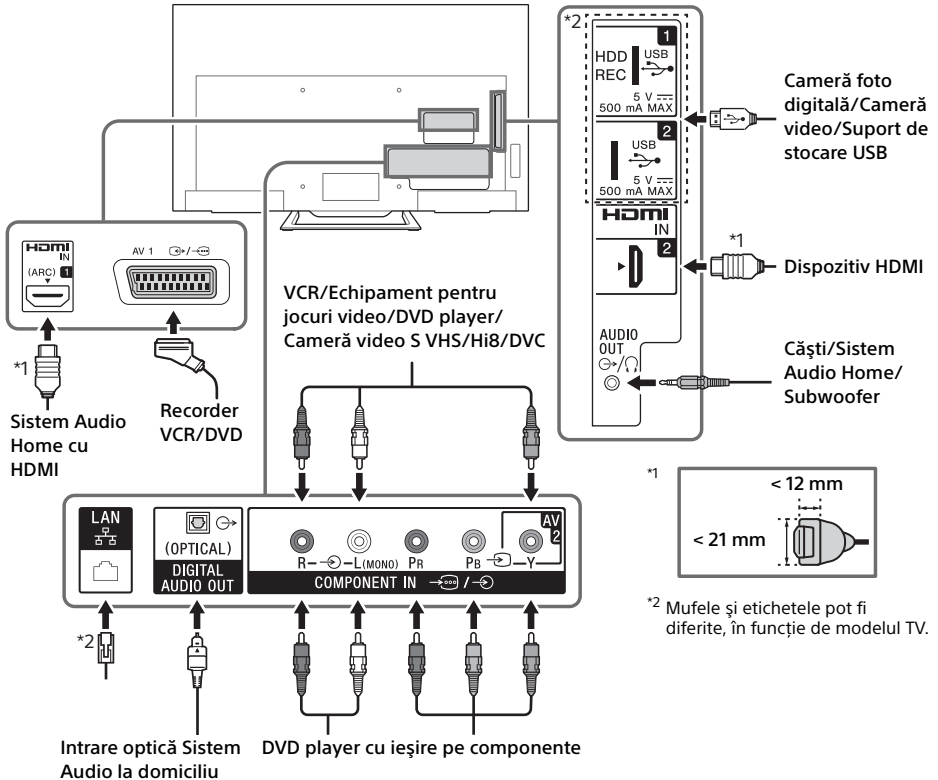

RO

Calitatea imaginii

- Cablu AV compozit
- Cablul antenei
- Cablu pe componente
- Cablu HDMI





Videocipurile cu definiție standard (SD) au semnale de imagine cu o rezoluție verticală de 480 de linii (NTSC) sau 576 de linii (PAL/SECAM).



Videocipurile high-definition (HD) au semnale de imagine cu o rezoluție verticală de 720 sau 1.080 de linii.

Utilizarea echipamentelor audio și video

- 1 Porniți echipamentele conectate.
- 2 Apăsați pe  pentru a afișa sursa de intrare.
- 3 Apăsați pe , apoi pe  pentru a selecta sursa de intrare dorită.
Elementul evidențiat este selectat dacă trec 5 secunde fără nicio operație.

Notă

- La conectarea unui sistem audio digital incompatibil cu tehnologia Audio Return Channel (ARC) utilizând un cablu HDMI, trebuie să conectați un cablu audio optic la DIGITAL AUDIO OUT (OPTICAL) pentru a reda sunete digitale.
- La conectarea cu un cablu HDMI, utilizați un cablu HDMI de mare viteză cu o siglă de tip pentru cablu (cablu recomandat de SONY).
- La conectarea echipamentelor mono, conectați cablul audio la mufa L (mono).

Pentru utilizarea dispozitivelor BRAVIA Sync



La conectarea aparatului TV la echipamente compatibile BRAVIA Sync, le puteți controla simultan.

Nu uitați să efectuați, în prealabil, setările necesare. Setările Comandă BRAVIA Sync trebuie efectuate atât la aparatul TV, cât și la echipamentul conectat. Consultați [Setări BRAVIA Sync] (pagina 27) pentru setările de pe partea aparatului TV. Consultați instrucțiunile de utilizare ale echipamentului conectat pentru setările de pe partea echipamentului conectat.

Utilizarea oglinzirii ecranului (cu excepția modelului KDL-40R45xC, KDL-32R40xC)

Oglindirea ecranului afișează ecranul unui dispozitiv compatibil (de ex., smartphone) pe ecranul lat al aparatului TV, prin intermediul tehnologiei Miracast.

Pentru utilizarea acestei funcții nu este necesară utilizarea unui router wireless (sau punct de acces).

- 1 Apăsați pe butonul /, apoi selectați [Oglindire ecran] utilizând butoanele .
- 2 Operați dispozitivul compatibil cu funcția de oglindire a ecranului, pentru a-l conecta la aparatul TV. Odată conectat, ecranul va fi afișat la dispozitiv și la aparatul TV.
Pentru detalii, consultați manualul de instrucțiuni al dispozitivului.

Pentru listarea dispozitivelor conectate/ anularea înregistrării dispozitivului

Când este afișat ecranul de repaus pentru funcția de oglindire a ecranului, apăsați pe **OPTIONS**, apoi selectați [Afișare listă dispozitive / Ștergere].

Pentru anularea înregistrării unui dispozitiv, selectați dispozitivul din listă pentru a-l șterge, apoi apăsați pe , apoi selectați [Da] în afișajul de confirmare.

Pentru afișarea notificării de înregistrare când se încearcă conectarea unui dispozitiv la TV

Activarea acestei funcții poate preveni conectarea unui dispozitiv când nu se dorește aceasta.

Când este afișat ecranul de repaus pentru funcția de oglindire a ecranului, apăsați pe **OPTIONS**, apoi selectați [Notificare înregistrare] → [Pornit].

Rețineți că, după declinarea solicitării de înregistrare de la un dispozitiv, nu veți putea conecta dispozitivul decât dacă îl ștergeți din lista de dispozitive.

Pentru modificarea setării benzii (pentru experți)

Când este afișat ecranul de repaus pentru funcția de oglindire a ecranului, apăsați pe **OPTIONS**, apoi selectați [Setarea benzii].

Notă

- Dispozitivele care se conectează trebuie să respecte următoarele reguli:
 - Dispozitive compatibile cu funcția Oglindire ecran:
Conexiune în banda de 2,4 GHz (banda de 5 GHz nu este acceptată).
- Pentru informații despre banda wireless acceptată de dispozitivul dvs., consultați manualul de instrucțiuni al dispozitivului.

Montarea televizorului pe perete

Manualul de instrucțiuni al acestui televizor prezintă numai pașii necesari pentru pregătirea instalării televizorului înainte de instalarea acestuia pe perete.

Pentru clienți:

Pentru protecția produsului și din motive de siguranță, Sony recomandă insistent ca instalarea televizorului să fie efectuată numai de către dealeri Sony sau contractori licențiați. Nu încercați să instalați personal televizorul.

Pentru dealerii Sony și contractori:

Acordați atenție maximă aspectelor de siguranță în timpul instalării, întreținerii periodice și examinării produsului.

Este necesară o experiență suficientă pentru instalarea acestui produs, mai ales pentru a determina rezistența peretelui pentru a susține greutatea televizorului. Încredințați montajul acestui produs pe perete distribuitorilor Sony sau contractorilor licențiați și acordați o atenție adecvată aspectelor de siguranță în timpul instalării. Sony nu este responsabilă pentru daune materiale sau vătămări corporale cauzate de manipularea eronată sau instalarea necorespunzătoare.

Utilizați dispozitivul de montare pe perete SU-WL450 (nu este furnizat) pentru instalarea televizorului pe perete.

La instalarea dispozitivului de montare pe perete, consultați și instrucțiunile de utilizare și ghidul de instalare furnizat cu dispozitivul de montare pe perete.



Pentru instrucțiuni privind instalarea dispozitivului de montare pe perete al modelului dumneavoastră de televizor, consultați următorul site:

www.sony.eu/tv/wall-mount-bracket-manual

Depanare

Când indicatorul cu LED luminează intermitent în roșu, numărați aparițiile acestuia (intervalul de timp este de trei secunde).

Dacă indicatorul cu LED luminează intermitent în roșu, reseați aparatul TV deconectând cablul de alimentare c.a. (cablul de conectare la rețea) de la TV timp de două minute, apoi porniți aparatul TV. Dacă problema persistă, contactați dealerul sau centrul de service Sony, indicând numărul de apariții intermitente ale indicatorului cu LED în culoarea roșie (intervalul de timp este de trei secunde). Apăsăți pe I/⏻ la TV pentru a-l opri, deconectați cablul de alimentare c.a. (cablul de conectare la rețea) și informați dealerul sau centrul de service Sony.

Când indicatorul cu LED nu luminează intermitent, verificați elementele după cum urmează.

Dacă problema persistă, solicitați personalului de service autorizat să efectueze o intervenție de service la aparatul dvs. TV.

Imagine

Imaginea lipsește (ecranul este întunecat), precum și sunetul

- Verificați conexiunea dintre antenă/cablul și TV.
- Conectați televizorul la priza de perete (priza de curent) și apăsați pe I/⏻ de la TV sau telecomandă.

Pe ecran nu apar imagini sau informații de meniu de la echipamentele conectate la mufa de intrare video

- Apăsăți pe  pentru a afișa lista echipamentelor conectate, apoi selectați intrarea dorită.
- Verificați conexiunea dintre echipamentul opțional și TV.

Imagini duble sau remanente

- Verificați conexiunea, locația sau orientarea antenei/cablului.

Pe ecran apar numai „zăpadă” și paraziți

- Verificați dacă antena este ruptă sau îndoită.
- Verificați dacă antena a ajuns la sfârșitul duratei sale de utilizare (între trei și cinci ani în condiții de utilizare normală, între unul și doi ani pe malul mării).

Imagine deformată (linii punctate sau dungii)

- Feriți aparatul TV de surse de zgomot electric, precum autovehiculele, motocicletele, uscătoarele de păr sau echipamentele opționale.
- La instalarea echipamentului opțional, lăsați oarecare spațiu între echipamentul opțional și TV.
- Verificați conexiunea dintre antenă/cablul și TV.
- Țineți cablul de antenă la distanță de alte cabluri de conexiune.

Zgomot de imagine sau de sunet la vizionarea unui canal TV

- Reglați [AFT] (reglare fină automată) pentru a obține o recepție mai bună a imaginii.

Mici puncte negre și/sau puncte luminoase apar pe ecran

- Imaginea unei unități de afișare este compusă din pixeli. Micile puncte negre și/sau luminoase (pixeli) de pe ecran nu indică o defecțiune.

Contururile imaginii sunt distorsionate

- Modificați setarea curentă a [Mod Film] la alte setări (pagina 20).

Fără culori în programe

- Selectați [Anulare] (pagina 19).

Nu există culori sau culorile sunt neregulate la vizualizarea unui semnal de la mufele Y, Pb, Pr ale

- Verificați conexiunea mufelor Y, Pb, Pr ale  și verificați dacă fiecare mufă este ferm amplasată în mufele respective.

Pe ecran nu apare nicio imagine de la echipamentele conectate

- Porniți echipamentul conectat.
- Verificați conexiunea prin cablu.
- Apăsăți pe  pentru a afișa lista echipamentelor conectate, apoi selectați intrarea dorită.
- Introduceți corect cardul de memorie sau alt dispozitiv de stocare în camera foto digitală.
- Utilizați un card de memorie/cameră foto digitală sau un alt dispozitiv de stocare formatat în conformitate cu manualul de instrucțiuni furnizat cu aparatul foto digital.
- Operațiile nu sunt garantate pentru toate dispozitivele USB. De asemenea, operațiunile diferă în funcție de caracteristicile dispozitivului USB și de videoclipul redat.

Nu se poate selecta echipamentul conectat în meniu sau nu se poate comuta intrarea

- Verificați conexiunea prin cablu.

Sunet

Sunetul lipsește, dar imaginea este bună

- Apăsăți pe \triangleleft +/- sau \otimes (Anulare sunet).
- Verificați dacă [Redare sunet] din [Setare AV] este setat la [Difuzoare TV] (pagina 26).
- Verificați dacă fișa căștii este conectată la TV.

Sunet lipsă sau zgomotos

- Verificați dacă instalarea sistemului TV este adecvată (pagina 20).

Canale

Nu se poate selecta canalul dorit

- Comutați între modul digital și cel analogic și selectați canalul digital/analogic dorit.

Unele canale nu au semnal

- Canalul este destinat numai serviciilor cu abonament/ programe codificate. Abonați-vă la un serviciu de TV cu plată.
- Canalul este utilizat numai pentru date (fără imagini sau sunet).
- Contactați postul de televiziune pentru detalii privind transmisia.

Serviciile prin satelit nu sunt afișate

- Contactați o firmă locală de instalări pentru a afla dacă se asigură transmisii digitale în zona dvs.
- Înlocuiți antena cu una cu amplificare mai mare.

Rețea

* Serviciul VOD nu poate fi utilizat în timpul înregistrării.

Ce tip de dispozitive poate fi conectat pentru a utiliza funcția Oglindire ecran?

- Se pot conecta dispozitive Sony (Xperia) compatibile cu funcția Oglindire ecran.

Imaginea sau sunetul se întrerup uneori

- Aparatele care emit unde radio, cum ar fi alte dispozitive LAN wireless sau cuptoarele cu microunde, pot interfera cu funcția Oglindire ecran utilizată în rețeaua LAN wireless. Nu amplasați TV sau dispozitivele Sony compatibile cu funcția Oglindire ecran (Xperia) în apropierea acestor aparate sau închideți-le, dacă este posibil.

- Viteza de comunicare se poate modifica în funcție de distanța sau de obstacolele dintre dispozitive, configurația dispozitivului, emisia undelor radio, supraîncărcării rețelei sau tipul dispozitivului utilizat. Comunicarea se poate întrerupe datorită emisiei de unde radio.

Unele conținuturi cu plată nu pot fi redare

- Dispozitivul sursă trebuie să fie compatibil cu sistemul HDCP (High-bandwidth Digital Content Protection - Protecția transmiterii conținutului digital în bandă largă) 2.0/2.1. Este posibil ca unele conținuturi cu plată să nu poată fi afișate prin intermediul unui dispozitiv sursă incompatibil.

Aplicațiile nu pot fi accesate

- Verificați dacă ați conectat corect cablul LAN sau cablul de alimentare c.a. al routerului/modemului*.
- * Routerul/modemul trebuie configurat înainte de conectarea la internet. Adresați-vă furnizorului de servicii internet pentru asistență privind setările routerului/modemului.
- Încercați să utilizați aplicațiile mai târziu. Este posibil ca serverul furnizorului de conținut să nu fie funcțional.

Uneori, calitatea streamingului video este slabă atunci când se folosește rețeaua LAN wireless.

- Calitatea conexiunii prin rețea wireless diferă în funcție de distanța sau obstacolele (de exemplu, pereți) dintre TV și routerul wireless (punctul de acces), interferențele cu alte aparate și calitatea routerului wireless (punctul de acces).

Conexiunea prin rețeaua LAN wireless se întrerupe sau condițiile de recepție radio sunt slabe

- Verificați locul în care este instalat TV și routerul wireless (punctul de acces). Intensitatea semnalului poate fi influențată de următoarele condiții.
 - Amplasarea în apropiere a altor dispozitive wireless, cuptoare cu microunde, corpuri de iluminat fluorescente etc.
 - Prezența podelelor sau a pereților între routerul wireless (punctul de acces) și TV. Dacă problema nu se remediază după verificarea condițiilor de mai sus, încercați o conexiune printr-o rețea LAN prin cablu.

Calitate slabă a videoclipurilor de pe internet

- Calitatea imaginii depinde de videoclipul original distribuit de furnizorul de conținut de pe internet și de lărgimea de bandă a conexiunii dumneavoastră.

Anumite conținuturi de pe internet se afișează cu pierderea detaliilor, mai ales în scenele rapide sau întunecate

- Calitatea video și dimensiunea imaginii depind de viteza de internet și de conținutul distribuit de furnizori.

Conținuturi video de pe internet cu calitate bună a imaginii, dar fără sunet

- Calitatea imaginii depinde de conținutul original distribuit de furnizorul de conținut de pe internet și de lărgimea de bandă a conexiunii dumneavoastră.
- Prin definiție, sunetul nu este obligatoriu prezent în fișierele video de pe internet.

TV nu se poate conecta la server

- Verificați cablul LAN sau conexiunea TV la server.
- Verificați dacă rețeaua este corect configurată în TV.

Se afișează un mesaj cu privire la imposibilitatea conectării TV la rețea

- Verificați setările rețelei. Apăsăți **HOME**, apoi selectați [Setări] → [Setări sistem] → [Punere în funcțiune] → [Rețea] → [Setare rețea] → [Vizualizarea setării și stării rețelei]. Dacă toate setările rețelei sunt „-”, este posibil ca serverul să nu fie conectat corect. Verificați conexiunile rețelei și/sau consultați manualul de instrucțiuni al serverului pentru informații despre conectare.
- Reconfigurați setările rețelei.
- În cazul în care cablul LAN este conectat la un server activ, iar TV i s-a atribuit o adresă IP, verificați conexiunile și configurațiile serverului media DLNA Certified™.

Notă

- Puteți vizualiza configurația adresei IP selectând opțiunea [Vizualizarea setării și stării rețelei].

Serverul media DLNA Certified™ nu poate fi accesat, deși este afișat în lista din opțiunea [Media] din Meniul principal

- Verificați cablul/conexiunea LAN sau conexiunile serverului dumneavoastră. Este posibil ca aparatul TV să fi pierdut conexiunea cu serverul.
- Utilizați funcția [Diagnosticări server] pentru a verifica dacă serverul media comunică în mod corespunzător cu aparatul TV. Apăsăți **HOME**, apoi selectați [Setări] → [Setări sistem] → [Punere în funcțiune] → [Rețea] → [Configurare rețea proprie] → [Diagnosticări server].

Atunci când utilizați funcția Renderer, fișierele muzicale nu pot fi redate

- Unele aplicații afișează un fișier foto preinstalat în PC în timpul redării fișierelor muzicale atunci când se utilizează funcția Renderer. În funcție de fișierul foto preinstalat, este posibil ca fișierele muzicale să nu poată fi redare, dar puteți schimba fișierul foto pentru a putea reda fișierele muzicale.

Nu vă puteți conecta la internet

- Verificați dacă ați conectat corect cablul LAN sau cablul de alimentare c.a. al routerului/modemului*.
- * Routerul/modemul trebuie configurat înainte de conectarea la internet. Adresați-vă furnizorului de servicii internet pentru asistență privind setările routerului/modemului.

Nu aveți ID de YouTube

- Dacă nu aveți un ID și o parolă pentru YouTube, înregistrați-le la adresa de mai jos.
<http://www.google.com/device>
(Puteți înregistra ID-ul și parola pentru YouTube și din PC.)
După ce vă înregistrați ID-ul, îl puteți utiliza imediat.

General

Aparatul TV se oprește automat (aparatul TV intră în modul repaus)

- Verificați dacă [Temporizator oprire] este activat (pagina 25).
- Verificați dacă [Durată] este activat de [Temporizator pornire] (pagina 25) sau [Setări ramă foto] (pagina 25).
- Verificați dacă [TV inactiv standby] este activat (pagina 28).

Unele surse de intrare nu pot fi selectate

- Selectați [Presetări AV] și selectați [Permanent] la sursa de intrare (pagina 26).

Telecomanda nu funcționează

- Înlocuiți bateriile.

Echipamentul HDMI nu apare în [Listă dispozitive BRAVIA Sync]

- Verificați dacă echipamentul dvs. este compatibil cu Comandă BRAVIA Sync.

Nu se poate selecta [Oprit] în [Comandă BRAVIA Sync]

- Dacă ați conectat orice sistem audio compatibil cu Comandă BRAVIA Sync, nu puteți selecta [Oprit] în acest meniu. Pentru a modifica ieșirea audio la difuzorul aparatului TV, selectați [Difuzoare TV] în meniul [Redare sunet] (pagina 26).

Parola [Blocare de către părinți] a fost uitată

- Apăsăți **HOME** și selectați [Setări] → [Setări sistem] → [Blocare de către părinți] → [Cod PIN], apoi introduceți 9999 pentru codul PIN (codul PIN 9999 este întotdeauna acceptat).

Stocarea modului de afișare sau sigla funcției de promovare apare pe ecran

- La telecomandă, apăsați pe  **RETURN**, apoi apăsați pe **HOME** și selectați [Setări] → [Setări sistem] → [Punere în funcțiune] → [Pornire automată]. Selectați [Acasă] în [Locație].

Specificații

Sistem

Tip de panou

Panou LCD (Liquid Crystal Display - Afișaj cu cristale lichide), Retroiluminare cu LED

Sistem TV

Analogic: În funcție de selecția de țară/zonă: B/G, D/K, L, I

Digital: DVB-T/DVB-C
DVB-T2*1

Satelit*1: DVB-S/DVB-S2

Sistem color/video

Analogic: PAL, SECAM, NTSC3.58, NTSC4.43

Digital: MPEG-2 MP@ML/HL, H.264/MPEG-4 AVC
HP@L4.0, MP@L4.0

Acoperire canale

Analogic: UHF/VHF/Cablu, În funcție de selecția de țară/zonă.

Digital: UHF/VHF/Cablu, În funcție de selecția de țară/zonă.

Satelit*1: Frecvență IF 950 - 2.150 MHz

Ieșire audio (Numai pentru alimentarea de 19,5 V)

5 W + 5 W

Tehnologie wireless

Protocol IEEE802.11b/g/n

(cu excepția modelului KDL-40R45xC,
KDL-32R40xC)

Mufe de intrare/ieșire



Antenă/cablu

Terminal extern de 75 ohm pentru VHF/UHF

Antenă de satelit*1

Conector mamă de tip F IEC169-24, 75 ohm.

DiSeqC 1.0, LNB 13 V/18 V și ton de 22 kHz,
distribuție cu cablu singular EN 50494.

 /  AV1

Conector scart cu 21 de pini (standard CENELEC)
inclusiv intrare audio/video, intrare RGB și ieșire
audio/video TV.

 COMPONENT IN /  AV2

 COMPONENT IN

Formate acceptate: 1080p(50, 60 Hz),
1080i(50, 60 Hz), 720p(50, 60 Hz), 576p, 576i,
480p, 480i

Y: 1 Vp-p, 75 ohmi, sincronizare negativă 0,3 V

Pb: 0,7 Vp-p, 75 ohmi

Pr: 0,7 Vp-p, 75 ohmi

 Intrare video (mufă fonon)

 COMPONENT IN /  AV2

Intrare audio (mufe fonon)

HDMI IN 1 (ARC), HDMI IN 2

HDMI Video: 1080p(30, 50, 60 Hz), 1080/24p, 1080i(50, 60 Hz), 720p(30, 50, 60 Hz), 720/24p, 576p, 576i, 480p, 480i

Intrare PC:

(Rezoluție, Frecvență orizontală, Frecvență verticală)

Pentru KDL-48R55xC / 40R55xC / 40R45xC

640 × 480, 31,5 kHz, 60 Hz

800 × 600, 37,9 kHz, 60 Hz

1.024 × 768, 48,4 kHz, 60 Hz

1.280 × 768, 47,4 kHz, 60 Hz

1.280 × 768, 47,8 kHz, 60 Hz

1.360 × 768, 47,7 kHz, 60 Hz

1.280 × 1.024, 64,0 kHz, 60 Hz

* 1.920 × 1.080, 67,5 kHz, 60 Hz

* Sincronizarea 1080p, când este aplicată intrării HDMI, va fi tratată ca sincronizare video, nu ca sincronizare PC.

Pentru KDL-32R50xC / 32R40xC

640 × 480, 31,5 kHz, 60 Hz

800 × 600, 37,9 kHz, 60 Hz

1.024 × 768, 48,4 kHz, 60 Hz

1.280 × 768, 47,4 kHz, 60 Hz

1.280 × 768, 47,8 kHz, 60 Hz

1.360 × 768, 47,7 kHz, 60 Hz

Audio: PCM liniar pe două canale: 32, 44,1 și 48 kHz, 16, 20 și 24 biți, Dolby Digital ARC (Audio Return Channel – Canal de retur audio) (numai HDMI IN 1)

↻ DIGITAL AUDIO OUT (OPTICAL)

Mufă optică digital (PCM liniar pe două canale, Dolby Digital, DTS)

↻ AUDIO OUT / (mini mufă stereo)

Căști, ieșire audio, subwoofer

⚡ (numai KDL-40R45xC / 32R40xC)

Port USB

⚡1 (HDD REC), ⚡2 (cu excepția modelului

KDL-40R45xC / 32R40xC)

Port USB



Slot pentru CAM (modul de acces condiționat)

DC IN 19,5 V

Intrare adaptor de curent alternativ

LAN (în funcție de țara/regiunea)

Conector 10BASE-T/100BASE-TX (în funcție de mediul de funcționare a rețelei, viteza conexiunii poate varia. Viteza de comunicare și calitatea conexiunii 10BASE-T/100BASE-TX nu sunt garantate pentru acest TV.)

Alte

Accesorii opționale

Dispozitiv de montare pe perete: SU-WL450

Temperatură de funcționare

0 °C – 40 °C

Umiditate de funcționare

10 % – 80 % RH (fără condens)

Alimentare electrică și altele

Cerințe de alimentare electrică

19,5 V c.c. cu adaptor de curent alternativ

Valori nominale: Intrare 220 V - 240 V curent alternativ, 50 Hz

Clasă de eficiență energetică

KDL-48R55xC: A++

KDL-40R55xC: A+

KDL-40R45xC: A+

KDL-32R50xC: A+

KDL-32R40xC: A+

Dimensiunea ecranului (măsurată pe diagonală) (cca.)

KDL-48R55xC: 48 țoli / 120,9 cm

KDL-40R55xC / 40R45xC: 40 țoli / 101,6 cm

KDL-32R50xC / 32R40xC: 32 țoli / 80,0 cm

Consum de putere

În modul [Standard]

KDL-48R55xC: 46 W

KDL-40R55xC: 43 W

KDL-40R45xC: 45 W

KDL-32R50xC: 31 W

KDL-32R40xC: 31 W

În modul [Strălucitor]

KDL-48R555C: 85 W

KDL-48R553C: 74 W

KDL-48R550C: 74 W

KDL-40R555C: 71 W

KDL-40R553C: 58 W

KDL-40R550C: 58 W

KDL-40R455C: 63 W

KDL-40R453C: 50 W

KDL-40R450C: 50 W

KDL-32R505C: 59 W

KDL-32R503C: 45,8 W

KDL-32R500C: 45,8 W

KDL-32R405C: 58 W

KDL-32R403C: 45 W

KDL-32R400C: 45 W

Consum anual mediu de energie*2

KDL-48R55xC: 67 kWh

KDL-40R55xC: 63 kWh

KDL-40R45xC: 66 kWh

KDL-32R50xC: 45 kWh

KDL-32R40xC: 45 kWh

Consum de putere în repaus*³

KDL-48R55xC: 0,5 W
KDL-40R55xC: 0,5 W
KDL-40R45xC: 0,5 W
KDL-32R50xC: 0,5 W
KDL-32R40xC: 0,5 W

Rezoluție ecran

KDL-48R55xC / 40R55xC / 40R45xC: 1.920 puncte (orizontală) × 1.080 linii (verticală)
KDL-32R50xC / 32R40xC: 1.366 puncte (orizontală) × 768 linii (verticală)

Dimensiuni (cca.) (l × h × L)

cu suport de masă

KDL-48R55xC: 108,9 × 67,2 × 20,1 cm
KDL-40R55xC / 40R45xC: 92,4 × 58,0 × 16,6 cm
KDL-32R50xC / 32R40xC: 73,8 × 47,0 × 15,1 cm

fără suport de masă

KDL-48R55xC: 108,9 × 63,8 × 6,5 cm
KDL-40R55xC / 40R45xC: 92,4 × 54,6 × 6,5 cm
KDL-32R50xC / 32R40xC: 73,8 × 44,1 × 6,5 cm

Masă (cca.)

cu suport de masă

KDL-48R55xC: 11,0 kg
KDL-40R55xC / 40R45xC: 8,7 kg
KDL-32R50xC / 32R40xC: 6,3 kg

fără suport de masă

KDL-48R55xC: 10,4 kg
KDL-40R55xC / 40R45xC: 8,1 kg
KDL-32R50xC / 32R40xC: 5,8 kg

*1 Nu toate televizoarele sunt prevăzute cu tehnologia DVB-T2 sau DVB-S/S2 sau cu terminal de antenă de satelit.

*2 Consum de energie anual, pe baza consumului de putere al unui televizor care funcționează 4 ore pe zi, timp de 365 de zile. Consumul efectiv de energie va depinde de modul de utilizare a televizorului.

*3 Puterea în repaus specificată este atinsă după ce aparatul TV finalizează procesele interne necesare.

Notă

- Disponibilitatea accesoriilor opționale este dependentă de țară/regiune/modelul aparatului TV/ stoc.
- Nu scoateți cartela de protecție din slotul CAM din TV (Modul de acces condiționat) decât pentru introducerea unei cartele inteligente în CAM.
- Designul și specificațiile pot fi schimbate fără notificare.

Note privind televiziunea digitală

- Orice funcții legate de televiziunea digitală (DVB) vor fi active numai în țările sau zonele în care sunt difuzate semnale digitale terestre DVB-T/DVB-T2* (MPEG-2 și H.264/MPEG-4 AVC) sau unde aveți acces la servicii de cablu compatibile DVB-C (MPEG-2 și H.264/MPEG-4 AVC). Vă rugăm să verificați la dealer-ul local dacă puteți recepționa semnal DVB-T/DVB-T2* în zona unde locuiți sau să întrebați furnizorul dvs. de servicii prin cablu dacă acest televizor este potrivit pentru serviciul lor de cablu DVB-C.
- Furnizorul de servicii prin cablu poate solicita taxe suplimentare pentru astfel de servicii și este posibil să vi se solicite aderarea la termenii și condițiile de lucru ale respectivilor furnizori.
- Deși acest televizor respectă specificațiile DVB-T/DVB-T2* și DVB-C, nu poate fi garantată compatibilitatea cu programele digitale terestre DVB-T/DVB-T2* și DVB-C prin cablu care vor fi difuzate în viitor.
- Unele funcții ale televiziunii digitale este posibil să nu fie disponibile în anumite țări/regiuni, iar serviciile de cablu DVB-C este posibil să nu fie puse la dispoziție de anumiți furnizori.

* Nu toate aparatele TV sunt prevăzute cu tehnologie de transmisie digitală video T2* de generația a 2-a.

Informații legate de mărci

- Termenii HDMI și HDMI High-Definition Multimedia Interface, precum și sigla HDMI sunt mărci comerciale sau mărci comercial înregistrate ale HDMI Licensing LLC în Statele Unite și în alte țări.
- Produs sub licență de la Dolby Laboratories. Dolby și simbolul dublu D sunt mărci comerciale ale Dolby Laboratories.
- „BRAVIA” și BRAVIA sunt mărci comerciale ale Sony Corporation.
- „Blu-ray Disc”, „Blu-ray” și sigla „Blu-ray Disc” sunt mărci comerciale ale Blu-ray Disc Association.

- Pentru brevete DTS, consultați <http://patents.dts.com>. Prodos sub licență de la DTS, Inc. DTS, simbolul și DTS împreună cu simbolul sunt mărci comerciale înregistrate, iar DTS 2.0+ Digital Out este o marcă comercială a DTS, Inc. © DTS, Inc. Toate drepturile rezervate.
 - TUXERA este marcă comercială înregistrată a Tuxera Inc. în S.U.A. și în alte țări.
 - Windows Media este fie marcă comercială înregistrată, fie marcă înregistrată a Microsoft Corporation în Statele Unite ale Americii și/sau în alte țări.
 - Acest produs conține o tehnologie pentru care Microsoft poate deține drepturi de proprietate intelectuală. Utilizarea sau distribuția acestei tehnologii în alte scopuri decât pentru acest produs este interzisă fără a deține licența (licențele) corespunzătoare din partea Microsoft.
- Cu excepția modelului KDL-40R45xC, KDL-32R40xC
- Opera® Devices SDK from Opera Software ASA. Copyright 1995-2014 Opera Software ASA. All rights reserved.
 - Wi-Fi, Wi-Fi Direct, Miracast și Wi-Fi Protected Setup sunt mărci comerciale sau mărci comerciale înregistrate ale Wi-Fi Alliance.

Numai pentru modelele prin satelit:

- DiSEqC™ este o marcă comercială a EUTELSAT. Acest aparat TV acceptă DiSEqC 1.0. Acest aparat TV nu este destinat controlului antenelor motorizate.



(cu excepția modelului KDL-40R45xC, KDL-32R40xC)



Съдържание

ВАЖНА ЗАБЕЛЕЖКА	3
Информация за безопасност	3
Предпазни мерки	5

Части и управление

Телевизор	7
Дистанционно управление	8

Свързване на телевизора към интернет

Настройване на интернет връзката ..	11
Тип 1: Защитена мрежа с Wi-Fi Protected Setup™ (WPS)	11
Тип 2: Защитена мрежа без Wi-Fi Protected Setup™ (WPS)	12
Тип 3: Незащитена мрежа с всякакъв тип безжичен LAN рутер	12
Тип 4: Настройка на кабелната мрежа	12
Подготовка на кабелна мрежа	13
Прегледане на статуса на мрежата ..	13
Ако не можете да се свържете с интернет	13
Поверителност	14

Гледане на телевизия

Смяна на стила на гледане	15
Смяна на формата на екрана	15
Настройка на избор на сцена	15

Придвижване в меню Home

Интернет съдържание	16
Цифрови програми	17
Цифров EPG	17
Приложения	17
Използване на телевизора като фото рамка	17
Слушане на FM радио (само за Русия и Украйна)	18
Фото споделяне Плюс	19
Записи	19
Медия	20
Възпроизвеждане на снимки/музика/ видео чрез USB	20
Домашна мрежа	21
Свързване към домашна мрежа	21
Renderer (Визуализатор)	21
Списък на медийните сървъри	22
Настройки	22
Системни настройки	22
Поддръжка	31

Преглед на снимки от свързано оборудване

Схема на свързване	32
Използване на аудио и видео оборудване	33
Използване на дублиране на екрана	33
Монтаж на телевизора на стена	35

Допълнителна информация

Отстраняване на неизправности	36
Картина	36
Звук	37
Канали	37
Мрежа	37
Общи	39
Спецификации	40

Въведение

Благодарим ви за покупката на този продукт на Sony.
Преди да започнете работа с телевизора, прочетете ръководството изцяло и го запазете за бъдещи справки.

Забележка

- Знакът "х" в името на модела съответства на число, отнасящо се до дизайна и цвета на телевизора.
- Преди да работите с телевизора, прочетете "Информация за безопасност" (страница 3).
- Изображенията и илюстрациите, използвани в краткото ръководство и в това ръководство, са само за справка и може да се различават от действителния изглед на продукта.

Място на идентификационния етикет

Етикетите за номера на модела на телевизора, датата на производство (година/месец) и класа на захранване са разположени на гърба на телевизора или опаковката. Етикетите за номера на модела и серийния номер на захранващия адаптор са разположени в долната част на захранващия адаптор.

ПРЕДУПРЕЖДЕНИЕ

ЗА ДА
ПРЕДТВРАТИТЕ
ИЗБУХВАНЕ НА ПОЖАР,
ВИНАГИ ДРЪЖТЕ СВЕЩИ
ИЛИ ДРУГИ ИЗТОЧНИЦИ НА
ОГЪН ДАЛЕЧ ОТ ТОЗИ
ПРОДУКТ.



ВАЖНА ЗАБЕЛЕЖКА

Този продукт е произведен от или от името на Sony Corporation, 1-7-1 Konan Minato-ku Tokyo, 108-0075 Япония. Запитвания за съответствие на продуктите съгласно законодателството на Европейския съюз, следва да се отправят към Упълномощения представител Sony Deutschland GmbH, Hedelfinger Strasse 61, 70327 Stuttgart, Германия. За въпроси, свързани със сервис и гаранция, моля използвайте адресите, посочени в придружаващите сервисни или гаранционни документи.

Забележка за безжичен сигнал

С настоящето Сони Корпорация декларира, че този продукт отговаря на основните изисквания и другите съответстващи клаузи на Директива 1999/5/ЕС.

Подробности може да намерите на Интернет страницата:
<http://www.compliance.sony.de/>



Информация за безопасност

ВНИМАНИЕ

Батериите не трябва да се излагат на прекалена топлина, например слънчева светлина, огън или подобни.

Инсталация/Настройка

Инсталирайте и използвайте телевизора в съответствие с инструкциите, описани по-долу, за да избегнете риск от пожар, токов удар или повреда и/или наранявания.

Инсталация

- Телевизорът трябва да бъде инсталиран близо до лесно достъпен контакт.
- Поставете телевизора на стабилна, равна повърхност, за да се избегне падането му и причиняването на нараняване или повреда на телевизора.
- Монтирайте телевизора така, че поставката за маса да не е издадена спрямо стойката за телевизора (не е доставена). Ако поставката за маса е издадена навън спрямо стойката за телевизора, това може да доведе до преобръщане или падане на телевизора и да доведе до нараняване или повреда на телевизора.

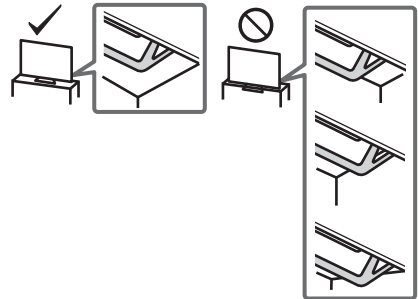

- Монтажа на устройството към стената трябва да се извърши само от квалифициран персонал.
- За по-голяма безопасност ви препоръчваме да използвате оригиналните аксесоари на Sony, включително: Конзола за закрепване към стена – SU-WL450
- На всяка цена използвайте приложените винтове към конзолата за закрепване към стена, когато монтирате скобите за захващане към телевизора. Приложените винтове са проектирани при измерване спрямо закачавашата повърхност на монтажната скоба, както е показано на илюстрацията. Диаметърът и дължината на винтовете се различават в зависимост от модела на конзолата за закрепване към стена. Използването на винтове, различни от тези в комплекта на конзолата, може да доведе до вътрешни повреди на телевизора или да стене причина за падането му и т.н.

8 – 12 mm

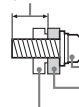

Винт (доставян с конзолата за закрепване към стена)
Монтажна кука
Прикрепяне на монтажната кука към гърба на телевизор

Пренасяне

- Преди да местите телевизора, изключете всички кабели от него.
- Пренасянето на голям телевизор изисква двама или повече души.
- Когато местите телевизора на ръце, дръжте го, както е показано по-долу. Не натискайте LCD панела и рамката около екрана.

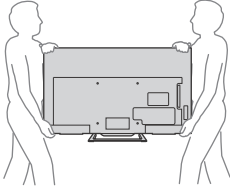

- При пренасяне не излагайте телевизора на сътресения или прекалени вибрации.
- Когато пренасяте телевизора при ремонт или при смяна на жилището, пакетирайте го, като използвате оригиналната опаковка и материали за пакетирание.

Вентилация

- Никога не пъхайте нищо в отделението.
- Оставете свободно място около телевизора както е показано по-долу.
- Препоръчително е да използвате конзола за монтиране към стена на Sony, за да осигурите достатъчна циркулация на въздуха.

Инсталация на стена

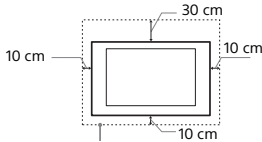

Оставете най-малко толкова място около устройството.

Инсталиране с помощта на поставка

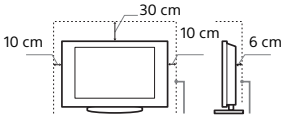

Оставете най-малко толкова място около устройството.

- За да постигнете правилна вентилация и за да предотвратите събирането на прах или мръсотия:
 - Не слагайте телевизора легнал, не го монтирайте обърнат с горния край надолу, наопак или странично.
 - Не слагайте телевизора върху рафтове, килим, легло или в дрешник.
 - Не покривайте телевизора с парчета плат, като пердета или с други предмети, като вестници и др.
 - Не инсталирайте телевизора, както е показано по-долу.

Циркулацията на въздух е блокирана.

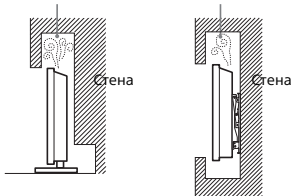

Захранващ кабел

За да предотвратите риск от пожар, токов удар, повреда и/или нараняване, работете със захранващия кабел както следва:

- Използвайте само оригинален захранващ кабел на Sony. Не използвайте други марки.
 - Вкарайте щепсела плътно и докрай в контакта.
 - Включвайте телевизора само към променливотоково захранване от 220 V - 240 V.
 - Когато прокарвате кабели, за ваша безопасност се уверете, че сте изключили захранващия кабел; внимавайте да не се спънете в кабелите.
 - Изключете захранващия кабел от електрическия контакт, преди да работите или местите телевизора.
 - Пазете захранващия кабел далеч от източници на топлина.
 - Изключете захранващия кабел и го почиствайте редовно.
- Ако захранващият кабел е замърсен или прашен и по него се образува влага, изолацията му може да се наруши и това може да доведе до пожар.

Забележка

- Не използвайте приложения захранващ кабел с друго оборудване.
- Не дупчете, не огъвайте и не усуквайте прекомерно захранващия кабел. Жилото на проводниците може да се оголи или прекъсне.
- Не преправяйте захранващия кабел.
- Не поставяйте тежки предмети върху захранващия кабел.
- Не дърпайте самия захранващ кабел, когато го изключвате от контакта.
- Не свързвайте твърде много устройства към един и същи контакт.
- Не използвайте контакт, който не захваща стабилно щепсела.

БЕЛЕЖКА ОТНОСНО ЗАХРАНВАЩИЯ АДАПТОР

Предупреждение

За да намалите опасността от пожар или електрически удар, не излагайте апарата на дъжд или влага.

За да предотвратите пожар или удар, не поставяйте предмети, пълни с вода, например вази, върху апарата. Не монтирайте това оборудване в затворено пространство, например библиотека или подобна мебел.

- Моля, уверете се, че електрическият контакт е монтиран близо до оборудването и е лесно достъпен.
- Уверете се, че използвате доставените захранващ адаптор и кабел.
- Не използвайте никакъв друг захранващ адаптор. Това може да причини неизправност.
- Свържете захранващия адаптор към лесно достъпен електрически контакт.
- Не навивайте захранващия кабел около захранващия адаптор. Вътрешният проводник може да прекъсне и това да причини неизправност на приемника.



- Не докосвайте захранващия адаптор с влажни ръце.
- Ако забележите изменения в захранващия адаптор, изключете го от електрическия контакт незабавно.
- Телевизорът не е прекъснат от източника на захранване, докато е свързан към електрическия контакт, дори ако самият телевизор е изключен.
- Понеже захранващият адаптер се затопля, ако се използва продължително, може да почувствате топлината, когато го докоснете с ръка.

Забранена употреба

Не инсталирайте/използвайте телевизора на следните места или в ситуациите, описани по-долу. В противен случай телевизорът може да се повреди и да причини пожар, токов удар, повреда и/или нараняване.

Местоположение:

- На открито (пряка слънчева светлина), на морския бряг, на кораб или друг плавателен съд, във вътрешността на превозно средство, в медицински заведения, на нестабилни повърхности, близо до вода, изложен на дъжд, влага или пушек.
- Ако телевизорът бъде поставен в съблекална на обществена баня или минерална баня, телевизорът може да се повреди от сярата във въздуха и др.



- За най-добро качество на картината, не излагайте екрана на директно осветяване или слънчева светлина.
- Избягвайте преместването на телевизора от студено на топло място. Внезапните промени в температурата на стаята могат да причинят конденз на влага. Това може да е причина за показване на лоша картина и/или лоши цветове. В такъв случай изчакайте влагата да се испари напълно, преди да включите телевизора.

Околна среда:

- Места, които са горещи, влажни или прекалено прашни; Там, където може да влязат насекоми; Където може да бъде изложен на механични вибрации, в близост до запалими предмети (свещи и др.). Телевизорът не трябва да бъде заливан или пръскан; не поставяйте в близост до телевизора предмети, пълни с течности, като например вази.
- Не поставяйте телевизора на влажно или прашно място, или в стая с мазен дим или пара (близо до кухненски плотове или овлажнители). Може да възникне пожар, електрически удар или деформация.
- Не поставяйте телевизора на места, изложени на високи температури, например директна слънчева светлина, близо до радиатор или отоплително тяло. В такива условия телевизорът може да прегрее, което да причини деформация на корпуса и/или повреда на телевизора.



Ситуации:

- Не използвайте устройството, ако сте с мокри ръце, когато капакът на устройството е свален или с аксесоари, които не са препоръчани от производителя. По време на гръмотевични бури изключвайте телевизора от електрически контакт, също изваждайте антенния кабел.
- Не монтирайте телевизора така, че да се стъчи в пространството. Може да възникне нараняване или повреда от сблъсък на човек или предмет в телевизора.



Счупени парчета:

- Не хвърляйте нищо към телевизора. Стъклото на екрана може да се счупи и да експлодира при удара и да причини сериозни наранявания.
- Ако повърхността на дисплея се пропука, не я докосвайте, докато не изключите захранващия кабел. В противен случай може да получите токов удар.

Когато не използвате устройството

- Поради причини, свързани с безопасността и околната среда, ви препоръчваме да изключите телевизора от мрежата, когато не планирате да го използвате няколко дни.
- Телевизорът не е изключен от мрежата, когато е изключен от копчето. За да изключите напълно устройството, изключете кабела на захранването от електрическата мрежа.
- Някои телевизори притежават функции, които изискват оставането на устройството в режим Готовност.

Относно децата

- Не позволявайте на деца да се качват върху телевизора.
- Пазете малките аксесоари далеч от деца, за да не бъдат поглънати от тях по невниманию.

Ако възникнат следните проблеми...

Незабавно изключете телевизора и извадете захранващия кабел в случай, че възникне някоя от следните проблеми. Консултирайте се с вашия Sony доставчик или с упълномощен сервиз на Sony дали е наложително телевизорът да бъде проверен от квалифициран сервиз.

Когато:

- Захранващият кабел е повреден.
- Гнездото на контакта не захваща стабилно щепсела.
- Телевизорът е повреден, понеже е изпуснат, ударен или нещо е хвърлено по него.
- Течни или твърди предмети са попаднали в отворите на корпуса.

Относно температурата на LCD монитора

Когато LCD мониторът се използва продължително време, околният панел се затопля. Може да усетите топлината, ако го докоснете.

Предпазни мерки

Гледане на телевизия

- За най-добро качество на картината, не излагайте екрана на директно осветяване или слънчева светлина.
- Гледайте телевизия в средно осветена стая, тъй като гледането на телевизия в слабо осветена стая натоварва допълнително очите ви.
- Когато използвате слушалки, настройте силата на звука, за да предотвратите увреждане на слуха.

LCD екран

- Въпреки че LCD екранът е изработен по високо-прецизна технология и повече от 99,99% от пикселите му са ефективни, върху LCD екрана може трайно да се появят черни или светли точки (червени, сини или зелени). Това е структурна особеност на LCD панела и не представлява неизправност.
- Не натискайте и не драскайте предния филтър и не поставяйте предмети върху устройството. Изображението може да е неравномерно или LCD панелът може да се повреди.
- Ако използвате устройството на студено място, картината може да се замъгли или да стане по-тъмна. Това не е неизправност. Този феномен изчезва, когато температурата се повиши.
- Когато на екрана продължително време са показани неподвижни изображения, възможно е да се появят остатъчни образи. Те могат да изчезнат след няколко секунди.
- Екранът и корпусът се затоплят, когато използвате устройството. Това не е неизправност.
- LCD екранът съдържа малко количество течни кристали. Следвайте местните правила и закони за изхвърляне на подобни отпадъци.

Поддръжка и почистване на повърхността на екрана/корпуса на телевизора

Уверете се, че сте изключили свързания към телевизора захранващ кабел, преди да започнете почистване.

За да предотвратите повреда на покритието на екрана, следвайте инструкциите, изброени по-долу.

- За да премахнете праха от повърхността на екрана/корпуса, почиствайте с меко сухо парче плат. Ако поленалият прах не може да се почисти, почиствайте екрана с меко парче плат, леко навлажнено със слаб почистващ разтвор.

- Никога не пръскайте вода или разтвор директно върху телевизора. Може да се образуват капки, които да потекат до дъното на екрана или по външните части да навлезат в телевизора и да го повредят.



- Не използвайте грапави парчета плат, почистващи препарати на алкална/киселинна основа, почистващи прахове или разтвори, като например алкохол, бензол, разредител или инсектицид. Използването на такива вещества или продължителният контакт с гума или винил може да повреди повърхността на екрана или повърхността на корпуса на устройството.
- Когато регулирате ъгъла на телевизора, местете бавно устройството, за да предотвратите използване на телевизора или падане от масата или стойката.

Допълнително оборудване

- Не дръжте близо до телевизора допълнителните компоненти или каквото и да е било оборудване, излъчващо електромагнитни вълни. В противен случай е възможно картината и/или звукът да бъдат със смущения.
- Това оборудване е тествано и съответства на изискванията на Директива EMC, като използва свързващ сигнален кабел по-къс от 3 метра.

Препоръки за конектор тип F

Вътрешният проводник трябва да е издаден спрямо свързващата част наймалко 1,5 mm.

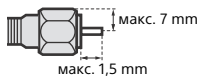

(Препоръчителна схема на конектор тип F)

Внимание при работа с дистанционното управление

- Съблюдавайте правилната поляриност при поставяне на батериите.
- Не използвайте съвместно батерии от различен тип, както и стари и нови батерии.
- Изхвърляйте изразходваните батерии по щадящ околната среда начин. В някои населени места е възможно изхвърлянето на батериите да е регулирано нормативно. Консултирайте се с местните власти.
- Работете внимателно с дистанционното управление. Не го изпускайте, не стъпвайте върху него и не изливайте никакви течности върху него.
- Не поставяйте дистанционното управление в близост до източници на топлина, на пряка слънчева светлина или в стая с повишена влажност.

Безжична функция на продукта

- Не работете с уреда близо до медицинско оборудване (пейсмейкър и др.), защото може да доведе до повреда на медицинското оборудване.
- Макар, че този уред предава/приема кодирани сигнали, внимавайте за неотризирано прихващане. Не носим отговорност за възникнали в резултат проблеми.

Изхвърляне на телевизора



Третиране на стари електрически и електронни уреди (приложимо в Европейския съюз и други Европейски страни със системи за разделно събиране на отпадъци)

Този символ върху устройството или върху неговата опаковка показва, че този продукт не трябва да се третира като домакински

отпадък. Вместо това той трябва да бъде предаден в съответния събирателен пункт за рециклиране на електрически и електронни уреди. Като предадете този продукт на правилното място, Вие ще помогнете за предотвратяване на негативните последици за околната среда и човешкото здраве, които биха възникнали при изхвърлянето му на неподходящо място. Рециклирането на материалите ще спомогне да се съхранят природните ресурси. За подробна информация относно рециклирането на този продукт можете да се обърнете към местната градска управа, фирмата за събиране на битови отпадъци или магазина, откъдето сте закупили продукта.



Третиране на използвани батерии (приложимо в Европейския Съюз и други европейски държави със системи за разделно събиране на отпадъците)

Този символ върху батерията или върху опаковката показва, че батерията, доставена с този продукт, не трябва да се третира като домакински отпадък. При някои батерии този символ се използва в комбинация с означение на химически елемент. Означението на химическия елемент живак (Hg) или олово (Pb) се добавя ако батерията съдържа повече от 0,0005% живак или 0,004% олово. Като предадете тази батерия на правилното място, Вие ще помогнете за предотвратяване на негативните последици за околната среда и човешкото здраве, които биха възникнали при изхвърлянето им на неподходящо място. Рециклирането на материалите ще спомогне да се съхранят природните ресурси. За продукти, които от гледна точка на безопасност, правилен начин на действие или съхранение на данни изискват батерията да бъде постоянно свързана (вградена), тази батерия трябва да бъде подменена само от квалифициран сервизен персонал. За да сте сигурни, че вградената батерия ще бъде третирана правилно, предайте стария продукт в събирателен пункт за рециклиране на електрически и електронни уреди. За всички останали батерии моля прочетете в упътването как да извадите по безопасен начин изважда батерията от продукта. Предайте я в събирателния пункт за рециклиране на използвани батерии. За подробна информация относно рециклирането на този продукт или батерия можете да се обърнете към местната градска управа, фирмата за събиране на битови отпадъци или магазина, откъдето сте закупили продукта.

Телевизор

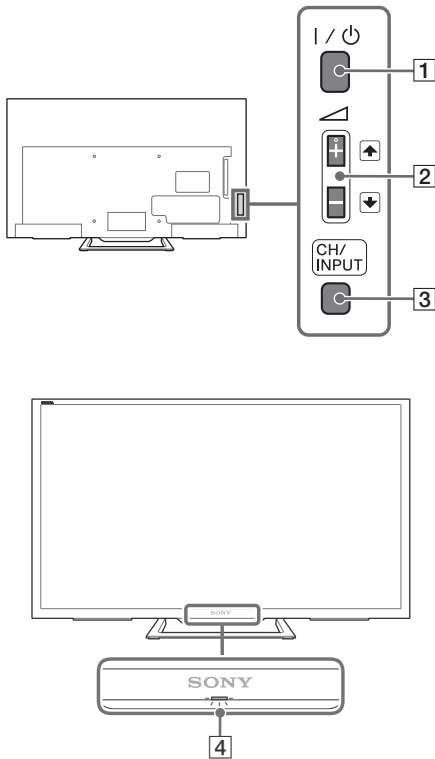

1 I/⏻ (захранване)

Включва телевизора или превключва в режим на готовност.

Забележка

- За да изключите напълно телевизора от AC захранването, извадете щепсела от контакта.

2 ▲ / ▼ / ⬆️ / ⬇️ (сила на звука / избор на елемент)

- Увеличава/намалява силата на звука или избира следващия (+) или предишния (-) канал, когато е показано съобщението CH нагоре/надолу чрез натискане на бутона CH/INPUT.

3 CH/INPUT

Превключва между екрана CH нагоре/надолу и екрана за избор на вход.

4 (сензори/LED индикатор)

- Получава сигнали от дистанционното управление.
Не поставяйте нищо върху сензора. Това може да попречи на работата му.
- Свети в жълто, когато [Таймер изключване] или [Автоматично включване] е настроен (страница 28), или телевизорът е в режим на фоторамка (страница 17).
- Свети в зелено, когато [Енергоспестяване] е настроено на [Картина изключена] (страница 31).
- Свети в зелено, когато телевизорът е включен.
- Не свети, когато телевизорът е в режим на готовност.
- Мига при работа с дистанционното управление.

Забележка

- Уверете се, че телевизорът е напълно изключен, преди да извадите AC захранващия кабел от контакта.

Съвет

- Бутонът ▲ + има осезаема точка. Използвайте я като отправна точка, когато работите с телевизора.

Дистанционно управление

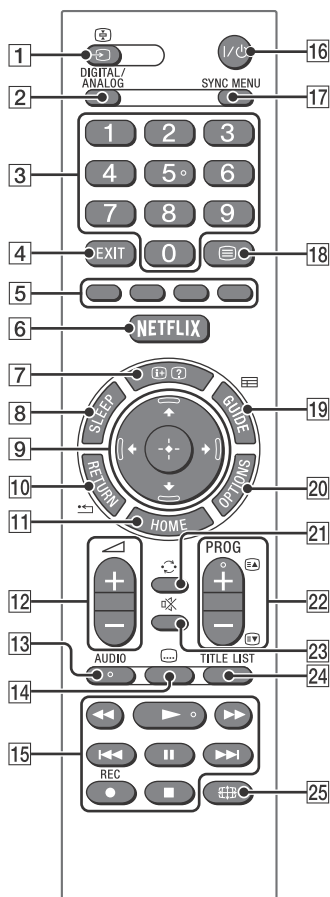

1 (избор на вход / задържане на текст)

- Показва и избира входния източник (страница 33).
- В текстов режим задържа текущата страница.

2 DIGITAL/ANALOG

Превключва между цифров или аналогов вход.

3 Бутони с цифри

- Избор на канали. За канали с номера 10 и нагоре, въведете бързо следващата цифра.
- В текстов режим въведете трицифрения номер на страница, за да изберете страницата.

4 EXIT*

Връща на предишния екран или излиза от менюто. Когато е налична услуга за интерактивно приложение, натиснете, за да излезете от услугата.

5 Цветни бутони

Показва наръчника за работа (когато има налични цветни бутони).

6 NETFLIX*

Натиснете, за да влезете в онлайн услугата "NETFLIX".

7 (информация / показване на текст)

- Показва информация. Натиснете веднъж за показване на информация за програмата/входа, който гледате. Натиснете отново за премахване на информацията от екрана.
- В текстов режим показва скрита информация (напр. отговори на въпросници).

8 SLEEP*

Натиснете няколко пъти, докато на телевизора се покаже времето в минути ([ИЗКЛ.] / [15 мин] / [30 мин] / [45 мин] / [60 мин] / [90 мин] / [120 мин]), което желаете телевизорът да остане включен, преди да се изключи. За да отмените таймера за изключване, натиснете **SLEEP** няколко пъти, докато се появи [ИЗКЛ.].

9 (избор на елемент / въвеждане)

- Избира или настройва елементи.
- Потвърждава избраните елементи.

10 RETURN

- Връща към предишния екран на всяко показано меню.
- Спира възпроизвеждането на снимки/музика/видео файлове.

11 **HOME**

Показва или отменя менюто.

12 **▲ +/- (сила на звука)**

Регулира силата на звука.

13 **AUDIO**

Избира звука при източник с няколко езика или двуканален звук за програмата, която гледате в момента (Зависи от източника на програмата).

14 **⋮ (субтитри)**

Променя настройката на субтитрите (страница 25).

15 **◀▶/▶▶/▶▶*//▶▶*●/■**

- Възпроизвежда медийно съдържание на телевизора и свързано BRAVIA Sync съвместимо устройство.
- Този бутон може да се използва и за възпроизвеждане на видео по поръчка (VOD).
Наличността зависи от услугата за видео по поръчка. (без KDL-32R40xC, KDL-40R45xC)

16 **I/⏻ (режим на готовност на телевизора)**

Включва телевизора или превключва в режим на готовност.

17 **SYNC MENU**

Натиснете, за да се покаже менюто BRAVIA Sync и после изберете свързаното HDMI устройство от [Избор на устройство].

От менюто BRAVIA Sync могат да бъдат избрани следните опции.

Контрол на устройства:

Използвайте [Контрол на устройства], за да управлявате оборудването, съвместимо с Управление на BRAVIA Sync. Изберете между опциите [Home (Меню)], [Опции], [Съдържание] и [Изключи], за да управлявате оборудването.

Говорител:

Избира [ТВ говорител] или [Аудио система] за извеждане на звука на телевизора от високоговорителите на телевизора или от свързано аудио оборудване.

ТВ контрол:

Използвайте менюто [ТВ контрол], за да управлявате телевизора от менюто [Home (Меню)] или [Опции].

Връни към ТВ:

Изберете тази опция, за да се върнете към ТВ програмата.

18 **☰ (текст)**

В текстов режим показва излъчваните текстове.

При всяко натискане на ☰, дисплеят се сменя, както следва:

Текст → Текст върху картина от телевизора (смесен режим) → Без текст (излиза от услугата за текст)

19 **☰ GUIDE (EPG)**

Показва цифровия EPG (електронен програмен справочник) (страница 17).

20 **OPTIONS**

Показва списък, който съдържа бързи клавиши за някои менюта с настройки. Изброените опции са различни в зависимост от текущия вход и съдържанието.

21 **↺ (прескачане)**

Връща към предишния канал или вход, гледани преди повече от 15 секунди.

22 **PROG +/-/⏪/⏩**

- Избира следващия (+) или предишния (-) канал.
- В текстов режим избира следващата (⏪) или предишната (⏩) страница.

23 **🔇 (заглушаване)**

Заглушава звука. Натиснете отново за възстановяване на звука.

24 **TITLE LIST**

Показва списъка със заглавия.

25 **☰ (Широк режим)**

Регулира екрана. Натиснете няколко пъти, за да изберете желания широк режим (страница 15).

* Местоположението, наличността и функцията на бутоните на дистанционното управление може да се различават в зависимост от вашата държава/регион/модел телевизор.

Съвет

- Числото 5, ▶, **PROG +** и бутоните **AUDIO** имат тактилни точки. Използвайте тактилните точки като помощни при работа с телевизора.

Забележка

- Ако са избрани субтитри и потребителят стартира приложение за цифров текст от клавиша "текст", в някои случаи субтитрите може да спрат да се показват. Когато потребителят излезе от приложението за цифров текст, декодирането на субтитрите ще се възстанови автоматично.

Свързване на телевизора към интернет (без KDL-40R45xC, KDL-32R40xC)

Настройване на интернет връзката

С функцията за мрежа можете да свържете телевизора с интернет. Начинът за настройка се различава в зависимост от вида на мрежата и LAN рутера. Преди да настроите интернет връзката, не забравяйте да инсталирате LAN рутер. Проверете безжичната LAN среда с помощта на следната таблица.

Безжична LAN мрежа

Защитена безжична LAN мрежа?	НЕ ⇒ Тип 3
ДА ↓	
Използвате ли безжичен LAN рутер, съвместим с Wi-Fi Protected Setup™ (WPS)(Защитено инсталиране на Wi-Fi)?	НЕ ⇒ Тип 2
ДА ↓	
Тип 1*	

Кабелна LAN мрежа → Тип 4

* Тип 1 е по-лесен за настройване, ако вашият рутер има бутон за автоматична настройка, напр. система Air Station One-Touch Secure System (AOSS). Повечето от новите рутери разполагат с тази функция. Проверете рутера си.

- Тип 1:** Следвайте конфигурацията за **Защитена мрежа с Wi-Fi Protected Setup™ (WPS)**.
- Тип 2:** Следвайте конфигурацията за **Защитена мрежа без Wi-Fi Protected Setup™ (WPS)**.
- Тип 3:** Следвайте конфигурацията за **Незащитена мрежа с всякакъв тип безжичен LAN рутер**.
- Тип 4:** Следвайте конфигурацията за **Настройка на кабелната мрежа**.

Тип 1: Защитена мрежа с Wi-Fi Protected Setup™ (WPS)

Със стандарта WPS постигате сигурност на безжичната домашна мрежа само с натискане на бутона WPS на безжичния LAN рутер. Преди да настроите безжичната LAN мрежа, проверете местоположението на бутона за WPS на рутера и как се използва. С оглед на сигурността, [WPS (PIN)] предоставя ПИН код за вашия рутер. ПИН кодът се подновява при всяко избиране на [WPS (PIN)].

- 1 Натиснете бутона **HOME**, после **изберете [Настройки]** → **[Системни настройки]** → **[Настройка]** → **[Мрежа]** → **[Настройка на мрежата]**.
- 2 **Настройка на IP адрес/прокси сървър:**
– автоматична настройка:
[Настройте връзката с мрежата] → [Лесно]
– ръчна настройка:
[Настройте връзката с мрежата] → [Експерт] → [Настройка Wi-Fi]
- 3 Изберете **[WPS (бутон)]** за метод с бутон или **[WPS (ПИН)]** за метод с ПИН.
Забележка
Наименованието на бутона за WPS може да се различава в зависимост от рутера (напр. бутон AOSS).
- 4 Следвайте инструкциите на екрана за **настройка**.

Забележка

- Ако използвате WPS за настройка на мрежата, настройките за сигурност на безжичния LAN рутер се активират и всяко оборудване, свързано преди това към безжичната LAN мрежа в незащитено състояние, ще бъде изключено от мрежата. В този случай, активирате настройките за сигурност на изключеното оборудване и след това го свържете отново. Или можете да деактивирате настройките за сигурност на безжичния LAN рутер, след което да свържете оборудването към телевизор в незащитено състояние.
- За да използвате мрежата с IPv6, изберете [Настройки] → [Системни настройки] → [Настройка] → [Мрежа] → [IPv6/IPv4 приоритет] → [IPv6], после изберете [Лесно] в [Настройте връзката с мрежата].
- Когато е избран IPv6, не може да се настрои HTTP прокси.

Тип 2: Защитена мрежа без Wi-Fi Protected Setup™ (WPS)

За да настроите безжична LAN мрежа, ще са нужни SSID (име на Wi-Fi мрежата) и ключ за защита (WEP или WPA ключ). Ако не ги знаете, вижте инструкциите за работа на вашия рутер.

- 1 Натиснете бутона **HOME**, после изберете [Настройки] → [Системни настройки] → [Настройка] → [Мрежа] → [Настройка на мрежата].
- 2 Настройка на IP адрес/прокси сървър:
 - автоматична настройка:
[Настройте връзката с мрежата] → [Лесно]
 - ръчна настройка:
[Настройте връзката с мрежата] → [Експерт] → [Настройка Wi-Fi]
- 3 Изберете [Сканирай], после изберете мрежа от списъка със сканирани Wi-Fi мрежи.
- 4 Следвайте инструкциите на екрана за настройка.

Забележка

- За да използвате мрежата с IPv6, изберете [Настройки] → [Системни настройки] → [Настройка] → [Мрежа] → [IPv6/IPv4 приоритет] → [IPv6], после изберете [Лесно] в [Настройте връзката с мрежата].
- Когато е избран IPv6, не може да се настрои HTTP прокси.
- Моля, уверете се, че около Вас е сигурно, когато въведете паролата си.

Тип 3: Незащитена мрежа с всякакъв тип безжичен LAN рутер

За да настроите безжична LAN мрежа, ще е нужен SSID (име на Wi-Fi мрежата).

- 1 Натиснете бутона **HOME**, после изберете [Настройки] → [Системни настройки] → [Настройка] → [Мрежа] → [Настройка на мрежата].
- 2 Настройка на IP адрес/прокси сървър:
 - автоматична настройка:
[Настройте връзката с мрежата] → [Лесно]
 - ръчна настройка:
[Настройте връзката с мрежата] → [Експерт] → [Настройка Wi-Fi]
- 3 Изберете [Сканирай], после изберете мрежа от списъка със сканирани Wi-Fi мрежи.
- 4 Следвайте инструкциите на екрана за настройка.

Забележка

- Няма да е необходим ключ за защита (WEP или WPA ключ), тъй като не е нужно да изберете метод на защита в тази процедура.
- За да използвате мрежата с IPv6, изберете [Настройки] → [Системни настройки] → [Настройка] → [Мрежа] → [IPv6/IPv4 приоритет] → [IPv6], после изберете [Лесно] в [Настройте връзката с мрежата].
- Когато е избран IPv6, не може да се настрои HTTP прокси.

Тип 4: Настройка на кабелната мрежа

Въведете съответните стойности от букви и цифри за вашия рутер, ако е необходимо. Елементите, които трябва да зададете (например IP адрес, подмрежова маска, DHCP), може да се различават в зависимост от интернет доставчика или рутера. За подробности вижте инструкциите за работа, предоставени от вашия интернет доставчик, или тези, доставени с рутера.

- 1 Натиснете бутона **HOME**, после изберете [Настройки] → [Системни настройки] → [Настройка] → [Мрежа] → [Настройка на мрежата].

2 Настройка на IP адрес/прокси сървър:

– автоматична настройка:

[Настройте връзката с мрежата] →
[Лесно]

– ръчна настройка:

[Настройте връзката с мрежата] →
[Експерт] → [Настройка на кабелна
мрежа]

3 Следвайте инструкциите на екрана за настройка.

[Настройка на мрежата] може да се зададе и от менюто [Първоначална настройка].

Забележка

- Позволява автоматично конфигуриране на кабелната/безжичната мрежа.
 - При свързване с LAN кабел: Кабелна мрежа
 - При свързване с вградения безжичен LAN: Безжична мрежа
 - При свързване с двата кабела: Кабелна мрежа
- Настройката [Лесно] задава IP адреса автоматично. Тъй като не се използва прокси сървър.
- За да използвате мрежата с IPv6, изберете [Настройки] → [Системни настройки] → [Настройка] → [Мрежа] → [IPv6/IPv4 приоритет] → [IPv6], после изберете [Лесно] в [Настройте връзката с мрежата].
- Когато е избран IPv6, не може да се настрои HTTP прокси.

Подготовка на кабелна мрежа

Телевизор



Забележка

- За LAN връзки използвайте кабел категория 7 (не се доставя).

Преглеждане на статуса на мрежата

Можете да потвърдите статуса на мрежата.

- 1 Натиснете бутона **HOME**, после изберете [Настройки] → [Системни настройки] → [Настройка] → [Мрежа] → [Настройка на мрежата].
- 2 Изберете [Вижте настройките и статуса на мрежата].

Ако не можете да се свържете с интернет

Използвайте функцията за диагностика, за да проверите възможните причини за неизправностите на връзката с мрежата и настройките.

- 1 Натиснете бутона **HOME**, после изберете [Настройки] → [Системни настройки] → [Настройка] → [Мрежа] → [Настройка на мрежата].
- 2 Изберете [Вижте настройките и статуса на мрежата].
- 3 Изберете [Провери връзката]. Това може да отнеме няколко минути. Не можете да отмените диагностиката след избиране на [Провери връзката].

Поверителност

Когато използвате следните функции за връзка с интернет, определена информация се изпраща на глобалните сървъри на Sony Corporation, която информация се счита за лична. В тази връзка е необходимо вашето съгласие, за да могат доставчиците на услуги да я използват.

- Обновяване на системен софтуер, свързвайки се с глобалните сървъри на Sony Corporation през интернет.
- Интернет съдържание или други интернет услуги от доставчици на услуги като YouTube.













В екраните за настройка в Автоматичен старт или Меню с настройки трябва да потвърдите вашето съгласие, след като прочетете Декларацията за поверителност. Ако желаете да използвате тези функции, моля, отметнете [Включи] във всеки екран за настройка. Ако отметнете [Изключи], горните две функции няма да са налични. Можете да промените тази настройка, като натиснете **HOME**, после изберете [Настройки] → [Системни настройки] → [Настройка] → [поверителност].

Гледане на телевизия

- 1 Натиснете I/⏻ на телевизора или на дистанционното управление, за да включите телевизора.
- 2 Натиснете **DIGITAL/ANALOG**, за да превключите между цифров и аналогов режим.
- 3 Натиснете бутоните с цифри или **PROG +/-**, за да изберете ТВ канал.
- 4 Натиснете **⏮ +/-** за регулиране на силата на звука.

В цифров режим

За кратко се показва банер с информация. Възможно е на банера да се появят следните икони.

- : Информационна услуга (Приложение на предаването)
- : Радио услуга
- : Кодирана/платена услуга
- : Възможни са няколко аудио езика
- : Възможни са субтитри
- : Налични са субтитри и/или звук за хора с увреден слух
- : Препоръчителна минимална възраст за настоящата програма (от 3 до 18 години)
- : Родителски контрол
- : Заклучване на цифрова програма
- : Наличен звук за хора с увредено зрение
- : Налично изговаряне на субтитри
- : Наличен многоканален звук

Смяна на стила на гледане

Смяна на формата на екрана

- 1 Натиснете  няколко пъти, за да изберете формата на екрана.

[Широко увел.]*

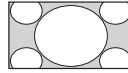

[Нормален]

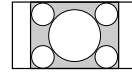

[Пълен]

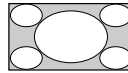

[Лупа]*

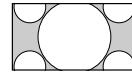

[14:9]*

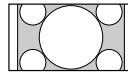

* Части от горната и долната част на картината може да бъдат отрязани.

Забележка

- Не можете да изберете [14:9] за картина от HD източник.

За HDMI PC вход (PC тайминг)

[Нормален]

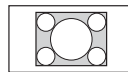

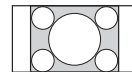

[Пълен 1]

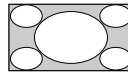

[Пълен 2]



Настройка на избор на сцена

- 1 Натиснете **OPTIONS**.
- 2 Натиснете /, после , за да изберете [Избор на сцена].
Когато изберете желаната опция за сцена, автоматично се настройват оптималното качество на звук и картината за избраната сцена. Опциите, които можете да изберете, може да са различни. Опциите, които не са възможни, са сиви.

Придвижване в меню Home

Бутонът **HOME** ви позволява достъп до множество настройки и функции на телевизора.

1 Натиснете **HOME**.

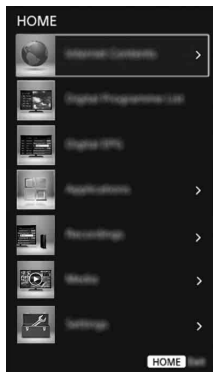

2 Натиснете \uparrow/\downarrow , за да изберете опция, после натиснете \odot .

Интернет съдържание (без KDL-40R45xС, KDL-32R40xС)

Функцията за интернет съдържание доставя разнообразни развлекателни програми по поръчка директно на вашия телевизор. Осъществявайки интернет връзка, можете да се наслаждавате на любимото си интернет съдържание.

- Свържете телевизора към интернет и завършете [Настройка на мрежата] (страница 27).

За да използвате интернет съдържание

- 1 Натиснете бутона **HOME**, после изберете [Интернет съдържание].
- 2 Натиснете \uparrow/\downarrow , за да изберете желаната видео услуга в Списък с услуги, и натиснете \odot .
- 3 Натиснете \odot , за да стартирате желаното интернет съдържание.

За да излезете от интернет съдържанието

Натиснете **HOME**.

Забележка

- Ако срещнете трудности с тази функция, проверете дали интернет връзката е настроена правилно.
- Интерфейсът към интернет съдържанието зависи от доставчиците на интернет съдържание.
- За да обновите услугите за интернет съдържание, натиснете бутона **HOME**, после изберете [Настройки] → [Системни настройки] → [Настройка] → [Мрежа] → [Обнови Интернет съдържание].

За да използвате NETFLIX

Натиснете бутона **NETFLIX** на дистанционното управление, за да стартирате менюто.

Забележка

- Възможно е да не може да се използва Netflix чрез прокси сървър.

Цифрови програми

- 1 Натиснете **НОМЕ** в цифров режим.
- 2 Натиснете \uparrow/\downarrow , после \odot , за да изберете [Цифрови програми].

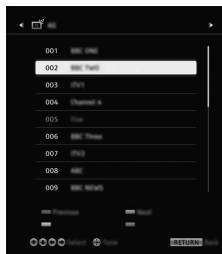

- 3 Натиснете $\uparrow/\downarrow/\leftarrow/\rightarrow$, после \odot , за да изберете програма.

За да използвате списъка с Предпочитани

Функцията Предпочитани ви позволява да укажете до четири списъка с предпочитани програми. Докато гледате телевизия, натиснете \odot , за да създадете или да покажете списъка с предпочитани.

Съвет

- Натиснете синия бутон, за да редактирате списъка с предпочитани. Следвайте инструкциите в долната част на екрана.

Цифров EPG

- 1 Натиснете \equiv **GUIDE** в цифров режим.

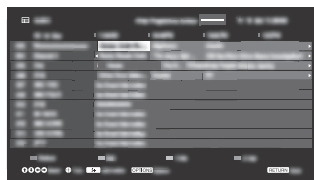

- 2 Натиснете $\uparrow/\downarrow/\leftarrow/\rightarrow$, после \odot , за да изберете програма.

Приложения

Използване на телевизора като фото рамка

Фото рамката показва часовник и календар и едновременно показва снимка или може да се слуша музика или FM радио.

- 1 Натиснете **НОМЕ**.
- 2 Натиснете \uparrow/\downarrow , после \odot , за да изберете [Приложения].
- 3 Натиснете \uparrow/\downarrow , после \odot , за да изберете [Режим Фоторамка].



За да стартирате режима Фоторамка, докато възпроизвеждате от USB памет

- 1 Натиснете бутона **OPTIONS**, докато възпроизвеждате снимка или музикален файл.
- 2 Натиснете \uparrow/\downarrow , после \odot , за да изберете [Режим Фоторамка] и да стартирате Фото рамка.

За да изберете режим на показване

Можете да промените показването на фото рамката, като изберете [Режим на показване] в [Настройки на фоторамка] (страница 28).

За да изберете режим на показване на часовник

Можете да изберете между три режима на показване на часовник, като изберете [Показване на часовник] в [Настройки на фоторамка] (страница 28).

Забележка

- Този телевизор няма допълнителна батерия за часовника. Ако има отпадане на захранването или ако издърпате захранващия кабел, датата и часът ще се нулират автоматично.





Времетраене

За да спести енергия, телевизорът работи непрекъснато в режим Фото рамка в продължение на 24 часа, след което се изключва автоматично. След автоматичното изключване, не използвайте режима Фото рамка поне един час, за да избегнете прогарянето на панела.

Можете да промените настройката [Времетраене] от [Настройки на фоторамка] (страница 28).

За да се избегне прогарянето на панела, положението на снимката, часовника и календара се превключват автоматично на всеки час.

Слушане на FM радио (само за Русия и Украйна)

- 1 Натиснете **HOME**.
- 2 Натиснете , после , за да изберете [Приложения].
- 3 Натиснете , после , за да изберете [FM Radio].
- 4 Натиснете **PROG +/-**, за да изберете FM радиостанция.



За да излезете от режим на FM радио



- 1 Натиснете  **RETURN**.



Предварителна настройка на радиостанции

Когато използвате функцията FM радио за първи път, натиснете **HOME** и изберете [Настройки] → [Системни настройки] → [Настройка на каналите] → [FM Radio Set-up] → [Автоматична настройка].

За да промените предварително настроени радиостанции

- 1 Натиснете **OPTIONS** в режим FM радио.
- 2 Натиснете , после , за да изберете [FM Radio Presets].

- 3 Натиснете , после , за да изберете радиостанцията, която искате да смените.

- 4 Натиснете , после , за да смените FM честотата и после да редактирате името на FM радиостанцията.

Забележка

- Ако има шум, можете да подобрите качеството на звука, като натиснете .
- Когато има статичен шум в FM стерео програма, натиснете **AUDIO**, докато се появи [Моно]. Няма да има стерео ефект, но шумът ще намалее.

Фото споделяне Плюс

(без KDL-40R45xС, KDL-32R40xС)

Свържете се, копирайте и разглеждайте любимите си снимки на телевизора от вашите устройства (например смартфони или планшети).

- 1 Натиснете **HOME**.
- 2 Натиснете \uparrow/\downarrow после \ominus , за да изберете [Приложения].
- 3 Натиснете \uparrow/\downarrow , после \ominus , за да изберете [Фото споделяне Плюс].
- 4 Следвайте инструкциите на екрана, за да свържете вашето устройство към телевизора.
- 5 След като установите връзка, отворете уеб браузъра на устройството и следвайте инструкциите на екрана, за да отворите URL адреса.

За да покажете снимка на телевизора

- 1 Докоснете вашето устройство, за да започнете.
- 2 Изберете снимка.
Избраната снимка ще се покаже автоматично на телевизора.

За да запишете снимка, показана на телевизора

- 1 Докоснете миниатюрата във вашето устройство, после задръжте върху снимката, за да се отвори контекстното меню.
- 2 Изберете [OK].

Забележка

- Свържете USB флаш устройство, за да запишете до 50 снимки.
- Могат да бъдат свързани до 10 смартфона или планшета към телевизора едновременно.
- Максималният размер на файла за всяка снимка е 20 MB.
- Можете също така да пуснете фонова музика с максимален размер от 30 MB.
- Поддържа се браузърът по подразбиране за Android 2.3 или по-нова версия.

- Поддържа се браузърът по подразбиране за iOS, някои функции не могат да се използват в зависимост от Вашата версия на iOS.

Записи

- 1 Натиснете **HOME** в цифров режим.
- 2 Натиснете \uparrow/\downarrow , после \ominus , за да изберете [Записи].
- 3 Натиснете \uparrow/\downarrow , после \ominus , за да изберете [Списък заглавия], [Списък таймер], [Списък на грешки] или [Ръчен таймер за запис].

Забележка

(без KDL-40R45xС, KDL-32R40xС)

- Докато записвате, не можете да влизате в [Меню] → [Интернет съдържание]
- Натиснете бутона **REC**, за да запишете текущо гледаната програма в цифров режим с функцията USB HDD запис.

Медия

Възпроизвеждане на снимки/ музика/видео чрез USB

Можете да стартирате снимки/музика/видео файлове, записани на цифров фотоапарат или камера Sony през USB кабел или USB памет на вашия телевизор.

- 1 Свържете поддържано USB устройство към телевизора.
- 2 Натиснете HOME.
- 3 Натиснете \uparrow/\downarrow , после \odot , за да изберете [Медия].
- 4 Натиснете \uparrow/\downarrow , после \odot , за да изберете [Снимки], [Музика] или [Видео].
- 5 Появява се [Избор на устройство]. Натиснете \uparrow/\downarrow , за да изберете устройство. (без KDL-40R45xС, KDL-32R40xС)
- 6 Натиснете $\uparrow/\downarrow/\leftarrow/\rightarrow$, после \odot , за да изберете файл или папка.
- 7 Ако е свързано повече от едно USB устройство, натиснете червения бутон, за да изберете [Опции за възпроизвеждане], после [Избор на устройство], за да изберете съответното USB устройство (само KDL-40R45xС, KDL-32R40xС).

Опции за възпроизвеждане

Натиснете червения бутон по време на изглед за миниатюри, за да покажете списъка с настройки за USB възпроизвеждане.

За да настроите качеството на картината и звука за USB памет

- 1 Натиснете OPTIONS по време на видео възпроизвеждане.
- 2 Натиснете \uparrow/\downarrow , после \odot , за да изберете [Картина] или [Звук].
- 3 Натиснете $\uparrow/\downarrow/\leftarrow/\rightarrow$, после \odot , за да изберете и настроите елемент.

За възпроизвеждане на снимка като слайдшоу (Снимки)

- 1 Натиснете зеления бутон в изглед за миниатюри, за да стартирате слайдшоу.
За да настроите [Слайдшоу ефекти] и [Слайдшоу скорост], натиснете OPTIONS \rightarrow [Опции за възпроизвеждане].
За да спрете слайдшоу, натиснете \leftarrow RETURN.

Забележка

- Докато телевизорът използва данни от USB устройство, спазвайте следното:
 - Не изключвайте телевизора.
 - Не изваждайте USB кабела.
 - Не вадете USB устройството.Данните в USB устройството може да се повредят.
- Sony не носи отговорност за повреда или загуба на данни на записващия носител поради неизправност на някое от свързаните устройства или телевизора.
- Файловата система на USB устройството поддържа FAT16, FAT32 и NTFS.
- Името на файла и на папката може да не се показва правилно в някои случаи.
- Когато свържете цифров фотоапарат Sony, настройте режима на USB свързване на фотоапарата на Auto или Mass Storage. За повече информация относно режима на USB свързване, вижте инструкциите, доставени с вашия цифров фотоапарат.
- Използвайте USB памет, съвместима с класа стандарти за USB памет.
- Ако избраният файл има неправилна или непълна вътрешна информация, той не може да се възпроизвежда.

USB видео формат

- AVI (.avi)
Видео кодек: MPEG1, MPEG2, Xvid, MPEG4, H.264, Motion JPEG
Аудио кодек: PCM, MPEG1 Layer1/2, MPEG2 AAC (2ch), MPEG4 AAC (2ch), MPEG4 HE-AAC (2ch), Dolby Digital (2ch), Dolby Digital Plus (2ch), WMA v8, MP3
- ASF (.wmv, .asf)
Видео кодек: WMV v9, Xvid, VC-1
Аудио кодек: MP3, WMA v8
- MP4 (.mp4, .mov, .3gp)
Видео кодек: MPEG4, H.264, H.263, Motion JPEG
Аудио кодек: MPEG1 Layer1/2, MP3, MPEG2 AAC, MPEG4 AAC, MPEG4 HE-AAC
- MKV (.mkv)
Видео кодек: WMV v9, MPEG4, H.264, VC-1, VP8
Аудио кодек: PCM, MPEG1 Layer1/2, MP3, MPEG2 AAC (2ch), MPEG4 AAC (2ch), Dolby Digital (2ch), WMA v8, Dolby Digital Plus (2ch), DTS, DTS 2.0, VORBIS
- WebM (.webm)
Видео кодек: VP8
Аудио кодек: VORBIS
- PS (.mpg, .mpeg, .vro, .vob)
Видео кодек: MPEG1, MPEG2
Аудио кодек: MPEG1 Layer1/2, MP3, Dolby Digital (2ch), Dolby Digital Plus (2ch), DTS, DTS 2.0
- TS (.ts, .m2ts)
Видео кодек: MPEG2, H.264, VC-1
Аудио кодек: MPEG1 Layer1/2, MP3, MPEG2 AAC, MPEG4 AAC, MPEG4 HE-AAC, Dolby Digital, Dolby Digital Plus (2ch), DTS, DTS 2.0

USB музикален формат

- LPCM (.wav)
- MPEG1 audio layer3 (.mp3)
- WMA v8 (.wma)

USB фото формат

- JPEG (.jpg, .jpeg)

Забележка

- Възпроизвеждането на горните файлови формати не е гарантирано.

Домашна мрежа (без KDL-40R45xС, KDL-32R40xС)

Свързване към домашна мрежа

Можете да се наслаждавате на разнообразно съдържание (напр. снимки / музика/видео), съхранявано на медийни сървъри, които са DLNA Certified™. Функцията за домашна мрежа ви позволява да се наслаждавате на съдържание от мрежата в други стаи.

Възпроизвеждане на снимки/музика/видео

- 1 Натиснете бутона **HOME**, после изберете **[Медия]** → **[Снимки]**, **[Музика]** или **[Видео]** → желания медийен сървър.
- 2 Изберете файлове или папки, които да възпроизведете от списъка.

Забележка

- Необходимо е сървърът да е DLNA Certified™.
- Файловете от мрежовото устройство трябва да бъдат в следните формати:
 - Неподвижни изображения: JPEG
 - Музика: MP3, линейно PCM, WMA
 - Видео: AVCHD, MPEG2, MPEG1, MP4 (AVC), MP4 (MPEG4), WMV
- В зависимост от файла възпроизвеждането може да не е възможно дори и при използване на поддържаните формати.

Renderer (Визуализатор)

Можете да възпроизведете снимки, музика и видео файлове, съхранявани в мрежови устройства (например цифрови фотоапарати, мобилни телефони, персонални компютри) на телевизионния екран, управлявайки директно даденото устройство. Мрежата трябва да бъде съвместима с визуализатора.

Настройване на визуализатора

Натиснете бутона **HOME**, после изберете **[Настройки]** → **[Системни настройки]** → **[Настройка]** → **[Мрежа]** → **[Настройка на домашната мрежа]** → **[Renderer]** → желаната настройка.

Списък на медийните сървъри

Изберете сървъри на домашната мрежа, които да се показват в меню Home. До 10 сървъра могат да се показват в менюто Home автоматично.

- 1 Натиснете бутона **HOME**, после изберете [Настройки] → [Системни настройки] → [Настройка] → [Мрежа] → [Настройка на домашната мрежа] → [Списъка на сървърите].
- 2 Изберете сървъра, който да се показва в меню Home.

Настройки

Системни настройки

Забележка

- Опциите, които можете да настроите, са различни в различните случаи. Опциите, които не са налични, са сиви или не се показват.
- Сателитните функции са налични само за модели със сателит.



Картина

Режим картина

Настройва режим на картината. Опциите, които могат да бъдат избрани, са различни в зависимост от настройката [Избор на сцена].

Нулиране

Нулира настройките по подразбиране за настройките на [Картина] с изключение на [Режим картина].

Подсветка

Регулира яркостта на подсветката.

Контраст

Увеличава или намалява контраста на картината.

Яркост

Осветява или потъмнява картината.

Цветност

Увеличава или намалява интензитета на цвета.

Нюанс

Увеличава или намалява зелените и червените тонове.

Острота

Прави картината по-остра или по-омекотена.

Цветна температура

Регулира белотата на картината.

Шумоподтискане

Намалява шума в картината (картина със снежинки) при слаб сигнал на предаването.

MPEG шумоподтискане

Намалява шума в картината при MPEG-компресирано видео.

Режим Филм

Предоставя по-добро движение на картината при възпроизвеждане на BD (Blu-ray Disc), DVD или изображения от филм от видеорекодер, като намалява размазането и зърнистостта на картината. Изберете [Автомат.], за да се покаже оригиналното филмово съдържание без промяна.

Забележка

- Ако изображението съдържа неправилни сигнали или прекалено много шум, [Режим Филм] се изключва автоматично, дори ако е избрано [Автомат.].

Допълнителни настройки

По-детайлни настройки на [Картина].

Нулиране: Връща всички разширени настройки до тези по подразбиране.

Доп. усилване на контраста:

Автоматично регулира [Подсветка] и [Картина] до най-подходящите настройки според яркостта на екрана. Тази настройка е особено ефикасна при тъмни сцени и ще увеличи контраста на тъмните сцени.

Корекция на черното: Подобрява черните области в картината за по-силен контраст.

Гама: Регулира баланса между ярките и тъмните области на картината.

Чисто бяло: Подсилва белите цветове.

Живи цветове: Прави цветовете по-живи.

Режим LED движ.: Намалява размазването при филмите, като управлява източника на LED подсветката, но яркостта се намалява.

Звук

Режим на звука

Изберете в зависимост от съдържанието, което ще слушате.

Нулиране

Нулира настройките на [Еквалайзер], [Ясен глас], [Автомат. сила на звука], [Баланс] и [Изместване на усилването].

Еквалайзер

Регулира настройките на честотата на звука.

Ясен глас

Гласовете звучат по-ясно.

Автомат. сила на звука

Намалява разликата в нивата на звука при всички програми и реклами (рекламите обикновено са с по-силен звук от програмите).

Баланс

Подчертава баланса на левия или десния високоговорител.

Изместване на усилването

Регулира силата на звук на текущия вход спрямо останалите входове.

Избор на звук

Настройва звука от високоговорителя на [Моно], [Стерео], [A] или [B].

Забележка

- Ако сигналът е много слаб, звукът автоматично става моно.
- Ако стерео сигналът е шумен при приемане на NISAM програма, изберете [Моно]. Звукът става моно, но смущенията намаляват.
- Настройката [Избор на звук] се запомня за всяка програмна позиция.
- Не можете да слушате стерео предаване, когато е избрано [Моно].

Съвет

- Ако изберете друго оборудване, свързано към телевизора, настройте [Избор на звук] на [Стерео], [A] или [B].

Допълнителни настройки

Динамичен обхват: Компенсира различията в нивото на звука между различните канали.

Забележка

- Фектът може да не работи или да е различен в зависимост от програмата, независимо от настройката [Динамичен обхват].

HE-AAC аудио ниво: Регулира нивото на HE-AAC аудио звука.

MPEG аудио ниво: Регулира нивото на MPEG аудио звука.

Екран

Формат на екрана

За подробности относно широкия режим, вижте страница 15.

Автоматичен формат

Автоматично променя [Формат на екрана], за да отговаря на входящия сигнал.

За да запазите вашата настройка, задайте [Изкл.].

Съвет

- Дори ако [Автоматичен формат] е настроено на [Вкл.] или [Изкл.], винаги можете да промените формата на екрана, като натиснете  няколко пъти.

4:3 фиксиран

Задава настройката по подразбиране за [Формат на екрана] за входен сигнал 4:3.

Автоматична зона на екрана

Автоматично регулира картината на най-подходящата зона за показване.

Зона на екрана

Регулира зоната на показване на картината.

Хоризонт. отместване

Регулира хоризонталната позиция на картината.

Вертикално отместване

Регулира вертикалната позиция на картината.

Вертикален размер

Регулира вертикалния размер на картината, когато [Формат на екрана] е настроено на [Широко увел.].

Комп. Настройки

Избира режима на екрана или регулира позицията на показване на картината при приемане на входен сигнал от компютър.

Настройка на каналите

Аналогова настройка

Аналогово автоматско пребаруване канали: Настройва всички налични аналогови канали. Обикновено не е необходимо да изпълнявате това действие, защото каналите вече са настроени при първоначалната настройка на телевизора. Но тази опция ви позволява да повторите процеса (напр. да настроите телевизора отново след преместване в ново жилище или да търсите нови канали, стартирани от разпространителите).

Ръчни настройки: Преди да изберете [Телевизионна система]/[Канал]/[Автомат. фина настройка]/[Аудио филтър]/[Пропусни]/[Цветова система], натиснете **PROG +/-**, за да изберете номер на програма с канала. Не можете да изберете номер на програма, който е настроен на [Пропусни].

Програма:

Ръчна предварителна настройка на каналите с програмите.

Подредждане на програми: Променя реда на записване на каналите в телевизора.

Цифрова настройка

Цифрови настройки:

Автомат. цифрова настройка
Настройва наличните цифрови канали. Тази опция ви позволява да настроите телевизора отново след преместване в ново жилище или да търсите нови канали, стартирани от разпространителите.

Автоматична настройка - обхват
[Нормален]: Търси налични канали във вашия регион/държава.
[Пълн]: Търси налични канали независимо от региона/държавата.

Забележка

- Можете да стартирате [Автомат. цифрова настройка] след преместване в ново жилище, смяна на доставчиците на услугата или за да търсите новодобавени канали.

Редактиране на програми

Премахва нежелани цифрови канали и променя реда на цифровите канали, записани в телевизора.

Ръчна цифрова настройка

Настройва ръчно цифровите канали.

Настройка на субтитрите:

Настройка на субтитрите

Когато е избрано [За хора увреден слух], може също да се показват някои визуални помощни средства заедно със субтитрите (ако ТВ каналите предават такава информация).

Първи предпочитан език

Изберете предпочитания език, на който да се показват субтитрите.

Втори предпочитан език

Изберете втори предпочитан език, на който да се показват субтитрите.

Настройка на звука:

Аудио тип (описание на звук)

Нормален

Предоставя нормален аудио тип.

Описание на звук

Предоставя аудио описание (разказ) на визуалната информация, ако ТВ каналите излъчват такава информация.

За хора увреден слух

Превключва на предаване за хора с увреден слух, когато е избрано [За хора увреден слух].

Изговаряне на субтитри

Превключва на предаване на субтитри за хора с увреден слух, ако телевизионните канали предават такава информация.

Първи предпочитан език

Изберете предпочитания език, използван за програмата. Някои цифрови канали може да предават няколко аудио езика за дадена програма.

Втори предпочитан език

Изберете втория предпочитан език, използван за програмата. Някои цифрови канали може да предават няколко аудио езика за дадена програма.

Ниво на смесване

Регулира изходните нива на главния звук на телевизора и на описанието на звука.

Съвет

- Тази опция е налична само когато е настроено [Описание на звук] в [Аудио тип (описание на звук)].

Настройка на Справочник:

Обновяване на Справочник в режим на готовност.

Телевизорът получава EPG данни по време на режим на готовност.

Техническа настройка:

Автомат. обновяване на услугите

Позволява на телевизора да открие и запише нови цифрови услуги, когато станат налични.

Заместване на услугите

Изберете [Вкл.], за да промените автоматично канала, когато разпространителят промени предаването на гледаната програма на друг канал.

Прехвърляне на списък с програми

Внасяне или изнасяне на настроени програми чрез USB устройство.

Настройка на сателит:

Позволява ви автоматично да настроите сателитни канали.

Цифрова сателитна настройка

Настройва наличната сателитна услуга. Тази опция ви позволява да настроите телевизора отново след преместване в ново жилище или да търсите нови канали, стартирани от разпространителите.

Редакция на списък на програми на сателит

Премахва нежелани сателитни услуги и променя реда на сателитните услуги, записани в телевизора.

Обновяване на сателитните услуги

Позволява на телевизора да открие и запише нови сателитни услуги, когато станат налични.

Настройка на СА модула:

Позволява ви достъп до платена ТВ услуга, след като получите Conditional Access Module (CAM) и карта за гледане.

ПИН на СА модула:

Позволява ви да въведете 8-цифрения PIN за Conditional Access Module (CAM) и да го запишете в телевизора.

Изтрий Списък с услуги:

Изтрива списъка с услуги. Изберете [Да], за да изтриете.

Настр. на интерактивна програма:

Услугата за интерактивна програма предлага висококачествен цифров текст и графика, заедно с разширени опции. Услугата се поддържа от разпространителите.

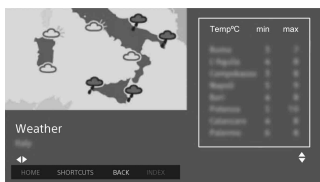

Интерактивна програма

Позволява гледането на програми с интерактивни услуги.

Програма с автоматично стартиране
Стартира автоматично приложения, свързани с разпространителя.

Приложение за (Прог. [текуща програма])

Активира услугата за интерактивно приложение за текущата програма.

Забележка

- Интерактивната услуга е достъпна само ако се доставя от разпространителя.
- Наличните функции и екранно съдържание са различни в зависимост от разпространителя.

FM Radio Set-up (само за Русия и Украйна)

Настройва предварително до 30 FM радиостанции, които могат да бъдат получавани във вашия регион.

Автоматична настройка: Позволява ви автоматично да настроите и запишете всички налични канали.

FM Radio Presets: Позволява ви ръчно да настроите и запишете всеки наличен канал един по един.

Забележка

- За да разрешите тази функция, отворете FM радио режима, като използвате Home (Меню) (страница 18), после настройте исканите FM радиостанции според указанияте по-горе стъпки.

Родителски контрол

ПИН код

Задава ПИН код за блокиране на канали, външни входове, интернет услуги и всички настройки, свързани с настройка на каналите. Използвайте **0-9** на дистанционното управление, за да въведете четирицифрения PIN код.

Смяна на ПИН кода

Изберете, за да промените вашия PIN код.

Родителска оценка

Задава възрастово ограничени за гледане. За да видите програмата, класирана за възраст над възрастта, която сте задали, въведете правилния PIN код.

Настройка за защита

Активира или деактивира защитата на действия, свързани с програмите.

Заклучване на цифрова програма

Заклучва гледането на цифров канал. За да видите блокиран канал, изберете [Отключено].

Заклучване на сателит. програма

Заклучва гледането на сателитна програма. За да видите заключена програма, изберете [Отключено].

Заклучване на външен вход

Заклучва гледането на външен вход. За да видите интернет съдържание, изберете [Отключено].

Забележка

- Въвеждането на правилния PIN код за блокирания канал или външен вход временно деактивира функцията [Родителски контрол]. За да активирате отново настройките [Родителски контрол], изключете и включете телевизора.

Съвет

- Ако загубите вашия PIN код, вижте страница страница 39.

Блокиране за Записани заглавия (само за Обединеното кралство)

Можете да блокирате записано съдържание, като настроите показване на искане на въвеждане на парола за достъп.

Интернет заключване (без KDL-40R45xС, KDL-32R40xС)

Заклучва гледането на интернет съдържание.

За да видите интернет съдържание, изберете [Отключено].



Настройка

Мрежа (без KDL-40R45xС, KDL-32R40xС)

Настройка на мрежата: Задава настройките за статуса на мрежата.

IPv6/IPv4 приоритет: Превключва между [IPv6] и [IPv4] (препоръчително).

Забележка

- За да използвате мрежата с [IPv6], изберете [IPv6], после изберете [Лесно] в [Настройте връзката с мрежата].
- Когато е избран IPv6, не може да се настрои HTTP прокси.
- Когато е избран IPv6, някои интернет сайтове, приложения и съдържание не могат да се гледат.

Вградена Wi-Fi: [Вкл.] или [Изкл.] вградената безжична LAN. Сложете на [Изкл.], ако не използвате вградената безжична LAN. Когато превключвате от [Изкл.] на [Вкл.], направете настройките в [Настройка на мрежата].

Wi-Fi Direct: Включва/изключва, за да свърже телевизора с устройство с Wi-Fi direct, например компютър, мобилен телефон или цифров фотоапарат.

Настройки за Wi-Fi Direct: Настройва свързането на устройство с Wi-Fi direct към телевизора чрез използване на функцията Wi-Fi Direct. Ако не можете да се свържете, натиснете клавиша **OPTIONS** и изберете [Ръчно].

Име на устройство: Сменя името на телевизора, което се вижда на свързаното устройство.

Обнови Интернет съдържание:

Свързва се отново с интернет, за да получи наличното интернет съдържание.

Настройка на домашната мрежа:

Списъка на сървърите

Показва списъка на свързаните сървъри. Можете да изберете сървъра, който ще се показва в меню Home.

Диагностика на сървърите

Проверява дали телевизорът може да се свърже с всеки сървър от домашната мрежа.

Дистанционно включване

С тази функция свързано устройство в домашната мрежа може да включва телевизора.

Забележка

- Консумацията на енергия в режим на готовност ще се увеличи, ако е настроено на [Вкл.].

Renderer

Функция Renderer

Позволява на телевизора да възпроизвежда снимки/музикални/видео файлове от устройство (например цифров фотоапарат), управлявайки устройството през мрежата.

Renderer - управление на достъпа

Позволява достъпа от определено устройство за управление.

Настройка на Renderer

Конфигурира настройките на [Настройка на Renderer].

Поверителност

Изберете [Включи] или [Изключи], за да потвърдите Декларацията за поверителност. (страница 14)

Настройки на фоторамка

Режим на показване: Позволява да изберете режима на показване. Вижте страница 17.

Показване на часовник: Позволява да изберете показване на часовник.

Забележка

- Тази опция е налична, когато [Режим на показване] е настроено на [Изображение и часовник] или [Часовник на цял екран].

Приложение за звук: Настройва [FM Radio], [Музика] или [Изкл.] за приложение за звук.

Избор на изображение: Избира изображение.

Избор на музика: Избира музика.

Настройка за слайдшоу: Избира показване на слайдшоу или единична снимка.

Музика - настройки: Избира между слушане на всички песни или една песен.

Времетраене: Избира периода от време ([1 ч.], [2 ч.], [4 ч.] или [24 ч.]), след който телевизорът автоматично се превключва в режим на готовност.

Първи ден от седмицата: Задава [Неделя] или [Понеделник] като първи ден от седмицата в календара.

USB автоматично стартиране

Когато към USB порта е свързано USB устройство, изберете [Вкл.], за да видите автоматично миниатюра на последно възпроизведената снимка/музика/видео.

Часовник/Таймери

Настройва таймера и часовника.

Таймер изключване: Настройва времето в минути, за което искате телевизорът да остане включен, преди автоматично да се изключи.

Автоматично включване: Включва телевизора от режим на готовност в зададеното от вас време и го настройва на канал или вход по ваше желание. Преди да настроите тази функция, уверете се, че сте задали правилното текущо време.

Свервяване на часовника: Настройва текущата дата и час. Тази функция може да се настрои и при първоначалната настройка.

Автомат./Ръчно

Изберете [Ръчно], за да настроите часа ръчно.

Автоматично обновяване на часовата зона

Задава дали автоматично да бъде избрана часовата зона, в която се намирате.

Вкл.: Автоматично превключва между лятно и зимно часово време според календара.

Изкл.: Времето се показва според часовата разлика, зададена в [Времева зона].

Автоматично лятно часово време
Настройва дали се превключва автоматично между лятно и зимно време.

Дата

Задайте текущата дата.

Час

Задайте текущия час.

Времева зона

Позволява ръчно да изберете в коя часова зона сте, ако не е същата като тази по подразбиране за вашия регион/държава.

Настройка на запис

За да регистрирате и отмените регистрацията на HDD за функцията за записване.

Първоначална настройка

Стартира процедурата за първоначална настройка. Тази опция ви позволява да настроите телевизора отново след преместване в ново жилище или да търсите нови канали, стартирани от разпространителите.

Език/Language

Избира езика за показване на менютата.

Начално лого

Изберете [Вкл.], за да се показва логото при включване на телевизора.
Изберете [Изкл.], за да го забраните.

LED Индикатор

Изберете [Вкл.], за да светнете LED индикаторът. Изберете [Изкл.], за да го забраните.

AV настройки

AV настройки: Присвоява име към външно оборудване.

Включи: Изберете [Автомат.], за да показвате имената само когато оборудването е свързано, или [Винаги], за да ги показвате независимо от състоянието на връзката.

Цветова система: Избира цветовата система ([Автомат.], [PAL], [SECAM], [NTSC3.58], [NTSC4.43], [PAL60]) според композитния видео сигнал от входния източник.

AV2/Component вход: Изберете [Автомат.], за да може телевизорът да открие и превключи между компонентен видео жак или видео жак, когато се свърже един от двата.

Забележка

- Не можете да използвате компонентен видео жак и видео жак едновременно.

Говорител: Изберете извеждане на звука от високоговорителите на телевизора или от външно аудио оборудване.

Слушалки/Аудио изход: Настройва извеждането на звука към слушалки, външни аудио системи или активен събуфер, свързани към телевизора. Изключва слушалките от телевизора, когато изберете [Аудио изход] или [Събуфер].

Слушалки - връзка с ТВ: Включва/изключва вътрешните високоговорители на телевизора, когато свържете слушалки към телевизора.

Слушалки - сила на звука: Регулира силата на звука на слушалките.

Забележка

- Тази опция не е налична, когато [Слушалки/Аудио изход] е настроено на [Аудио изход] или [Събуфер].

Аудио изход:

Променлив: Когато използвате външна аудио система, силата на звука на изхода може да се управлява от дистанционното управление на телевизора.

Постоянен: Аудио изходът от телевизора е постоянен.

Използвайте управлението на силата на звука на вашия аудио приемник, за да регулирате силата на звука (и други аудио настройки) през вашата аудио система.

Свет

- Тази опция е налична само когато [Слушалки/Аудио изход] е настроено на Аудио изход.

Цифров аудио изход: Настройва аудио сигнала, който се извежда при свързване на кабел за цифров аудио изход (оптичен) или HDMI кабел. Настройте на [Автомат.], когато свързаното оборудване е съвместимо с Dolby Digital или DTS. Настройте на [PCM], когато свързаното оборудване не е съвместимо с Dolby Digital или DTS.

Позиция на телевизора: Подобрява настройките на високоговорителя, когато е зададено на [Поставка за маса] или [Поставка за стена] в зависимост от позицията на вашия телевизор.

Настройки за BRAVIA Sync

Позволява на телевизора да комуникира с оборудване, което е съвместимо с функцията Управление на BRAVIA Sync и е свързано към HDMI портовете на телевизора. Имайте предвид, че настройките за комуникация трябва да се направят и на свързаното оборудване.

Управление на BRAVIA Sync: Задава дали да се свържат операциите на телевизора и на свързано оборудване, което е съвместимо с BRAVIA Sync управление. Когато е настроено на [Вкл.], са налични следните функции. Ако е свързано конкретно оборудване на Sony, което е съвместимо с Управление на BRAVIA Sync, тази настройка се прилага автоматично на свързаното оборудване.

Уреди -автоматично изкл.: Когато е настроено на [Вкл.], свързаното оборудване, което е съвместимо с Управление на BRAVIA Sync, се изключва, когато телевизорът влезе в режим на готовност.

ТВ - автоматично вкл.: Когато е настроено на [Вкл.], телевизорът се включва, когато включите свързаното оборудване, което е съвместимо с Управление на BRAVIA Sync.

Списък на BRAVIA Sync устройства:

Показва списък на свързаното оборудване, което е съвместимо с Управление на BRAVIA Sync. Изберете [Включи], за да обновите [Списък на BRAVIA Sync устройства].

Бутони за контрол на устройствата:

Изберете функции за бутоните на дистанционното управление на телевизора, за да управлявате свързаното оборудване.

Няма

Деактивира управлението от дистанционното управление на телевизора.

Нормален

За основни действия, например бутони за навигация (нагоре, надолу, наляво или надясно и др).

Бутони за настройка

За основни действия и работа с бутони, свързани с каналите, например **PROG +/-** или **(0-9)**, и и др. Полезно е, когато управлявате тунер или декодер и др. през дистанционното управление.

Бутони за меню

За основни действия и работа с бутони **HOME/OPTIONS**. Полезно е, когато избирате менюта на BD плейър и др. през дистанционното управление.

За настройка и меню

За основни действия и работа с бутони, свързани с каналите и бутоната **HOME/OPTIONS**.

Забележка

- Някои видове оборудване с [Управление на BRAVIA Sync] не поддържат функцията [Бутони за контрол на устройствата].

Настройка на мрежата (само за Обединеното кралство модел KDL-40R453C, KDL-32R403C)

Позволява ви да зададете IP настройките на Ethernet порта на телевизора и да установите мрежова връзка.

Забележка

- За LAN връзки използвайте кабел категория 5 (не се доставя).
- Този телевизор поддържа допълнително съдържание/услуги, предоставяни чрез функцията MHEG интернет услуги. Този телевизор не поддържа общ интернет (IPTV/уеб услуга/електронна поща и др.).

Поддръжка

Предоставя информация за модела на телевизора, софтуера и други. За подробности вижте страница 31.



Еко

Нулиране

Нулира текущите Есо настройки до стойностите по подразбиране.

Енергоспестяване

Намалява консумацията на енергия на телевизора, като регулира подсветката. Когато изберете [Картина изключена], картината се изключва. Звукът не се променя.

Изключване, когато ТВ не се използва

Изключва телевизора, когато не е бил използван за предварително зададен период от време.

Поддръжка

Име на модела

Показва името на модела на вашия телевизор.

Версия на софтуера

Показва текущата версия на софтуера на вашия телевизор.

Цифрова ТВ

Изберете [Информация за системата], за да се покаже информация за цифровите канали на вашия телевизор.

Външни входове

Изберете [Преглед на AV настройки], за да видите или управлявате входовете на телевизора.

Проверка на Картина

Преглед Тест на Изображение:

Позволява ви да проверите състоянието на картината на дисплея.

USB обновяване на с-мата (само KDL-40R45xС, KDL-32R40xС)

Изберете, за да изпълните актуализация на системата.

Обновяване на софтуер (без KDL-40R45xС, KDL-32R40xС)

Обновява телевизионната система от USB памет или през мрежата. Изберете [USB] или [Мрежа], за да обновите.

Забележка

- Обновяването на софтуера чрез интернет може да се различава в зависимост от модела телевизор.

Автомат. изтегляне на софтуер

Изберете [Вкл.], за да изтеглите автоматично софтуера от излъчвания сигнал или мрежата. Изберете [Изкл.], за да го забраните.

Фабрични настройки

Нулира всички настройки до фабричните. След изпълнение на този процес се показва екранът за първоначална настройка.

Забележка

- Не изключвайте телевизора през това време (отнема около 30 секунди) и не натискайте никакви бутони.

Инициализиране на лична информация (без KDL-40R45xС, KDL-32R40xС)

Можете да изтриете личната си информация, съхранена в телевизора.

Поддръжка на уреда

Показва продуктова информация за вашия телевизор.

Схема на свързване

Можете да свържете различни видове допълнителни устройства към вашия телевизор.

Забележка

- В зависимост от модела на телевизора свързването на голямо USB устройство може да повлияе на други свързани устройства до него.

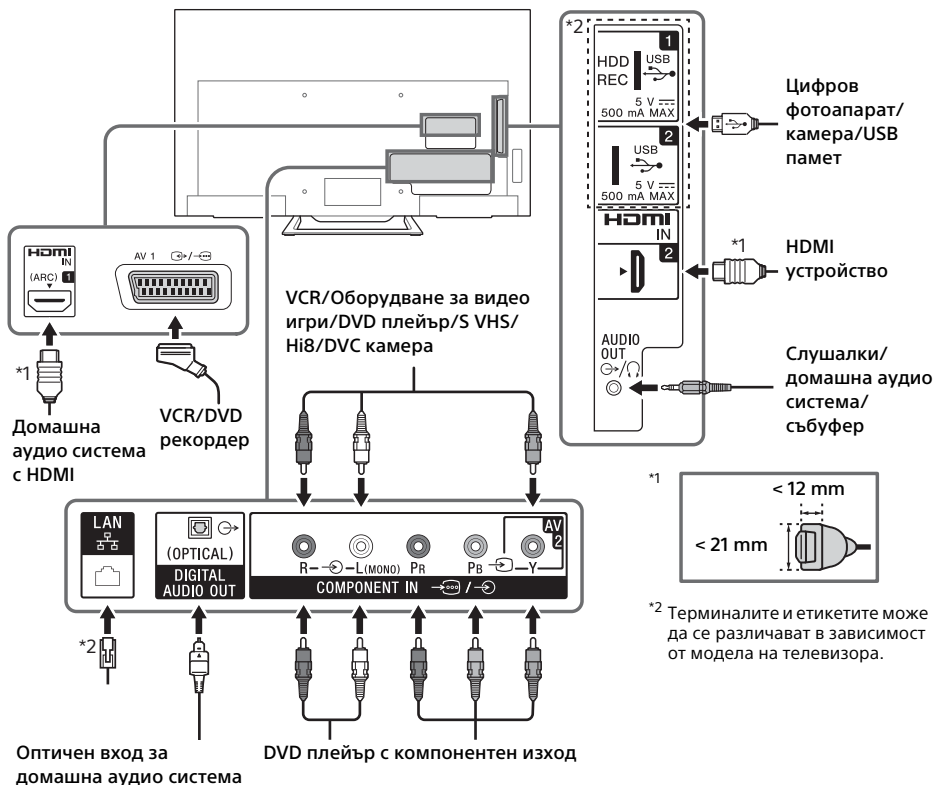

Качество на картината

- AV композитен кабел
- Антенен кабел
- Component кабел
- HDMI кабел







Видео файловете със стандартна резолюция (SD) имат сигнал на картината с вертикална разделителна способност от 480 (NTSC) или 576 (PAL/SECAM) реда.



Видео файловете с висока резолюция (HD) имат сигнал на картината с вертикална разделителна способност от 720 или 1 080 реда.

Използване на аудио и видео оборудване

- 1 Включете свързаното оборудване.
- 2 Натиснете , за да се покаже входния източник.
- 3 Натиснете /, после , за да изберете желанния входен източник. Ако изминат 5 секунди без никакво действие, се избира маркираният елемент.

Забележка

- Когато свързвате цифрова аудио система, която не е съвместима с технологията Audio Return Channel (ARC), като използвате HDMI кабел, трябва да свържете оптичен аудио кабел към, за да изведете цифров звук.
- Когато свързвате с HDMI уверете се, че използвате HighSpeed HDMI кабел с логото за вида кабел (препоръчително кабел на SONY).
- Когато свързвате моно оборудване, свържете аудио кабела към жака L (моно).





За да използвате BRAVIA Sync устройства

Когато свързвате телевизора към съвместимо с BRAVIA Sync оборудване, можете да ги управлявате заедно. Направете предварително необходимите настройки. Настройките за Управление на BRAVIA Sync трябва да се направят на телевизора и на свързаното оборудване. Вижте [Настройки за BRAVIA Sync] (страница 30) относно настройките на телевизора. Вижте в инструкциите за работа на свързаното оборудване относно неговите настройки.

Използване на дублиране на екрана

(без KDL-40R45xC, KDL-32R40xC)

Дублирането на екрана показва екрана на съвместимо устройство (например смартфони) на големия екран на телевизора, като използва технологията Miracast. За използването на тази функция не се изисква безжичен рутер (или точка за достъп).

- 1 Натиснете бутона /, после изберете [Дублиране на екрана], като използвате бутоните /.
- 2 Работете с устройството, съвместимо с дублиране на екрана, за да се свържете към телевизора. След като се свържете, екранът ще се покаже на устройството и на телевизора. За подробности вижте инструкциите за работа на устройството.

За списък на свързаните устройства/отмяна на регистрацията на устройство

Когато се показва екранът за готовност за дублиране на екрана, натиснете **OPTIONS**, после изберете [Покажи списъка на у-ва / Изтрий].

За да отмените регистрацията на устройство, изберете устройството от списъка за изтриване, натиснете . После изберете [Да] в екрана за потвърждение.

За да се показва известяване за регистрация при опит за свързване на устройство към телевизора

Активирането на тази функция може да попречи на неволно свързване на устройство.

Когато се показва екранът за готовност за дублиране на екрана, натиснете **OPTIONS**, после изберете [Известяване за регистрация] → [Вкл.].

Имайте предвид, че след като откажете заявката за регистрация от устройство, няма да можете да свържете това устройство, докато не го изтриете от списъка с устройства.

За да промените настройката на честотната лента (за напреднали)

Когато се показва екранът за готовност за дублиране на екрана, натиснете **OPTIONS**, после изберете [Настройка на честотата].

Забележка

- При свързването на устройства трябва да се спазва следното:
 - Устройства, съвместими с дублиране на екрана: 2,4 GHz връзка (5 GHz не се поддържа).
- За информация относно поддържаната безжична честотна лента на вашето устройство, вижте инструкциите за работа на устройството.

Монтаж на телевизора на стена

В това ръководство за телевизора е показана само подготовката за монтаж преди монтажа на телевизора на стената.

До потребителите:

От съображения за безопасност и за защита на продукта, Sony препоръчва монтажът на вашия телевизор да бъде извършен от дистрибутор на Sony или от лицензиран доставчик. Не се опитвайте да го монтирате сами.

До дистрибуторите на Sony и доставчиците:

Подходете с подчертано внимание към безопасността по време на монтажа, периодичната поддръжка и огледа на този продукт.

За монтажа на този продукт се изисква значителен опит, особено за определяне на здравината на стената, която трябва да издържи тежестта на телевизора. На всяка цена поверете закрепването на този продукт към стена на дистрибутори на Sony или лицензирани доставчици и по време на монтажа обърнете особено внимание на мерките за безопасност. Sony не носи отговорност за повреди или наранявания, причинени от неправилни манипулации или монтаж.

Използвайте конзола за закрепване към стена SU-WL450 (не е включена в комплекта), за да монтирате телевизора на стената.

Когато монтирате конзолата за закрепване към стена, прочетете също инструкциите за работа и указанията за монтаж на конзолата за закрепване към стена.



За инструкции относно монтажа на конзолата за закрепване на стена за вашия модел телевизор вижте следната уеб страница:

www.sony.eu/tv/wall-mount-bracket-manual

Отстраняване на неизправности

Когато LED индикаторът мига в червено, пребройте колко пъти мига (интервалът от време е три секунди).

Ако LED индикаторът мига в червено, рестартирайте телевизора, като издърпате AC захранващия кабел от телевизора за две минути, после включете телевизора. Ако проблемът продължава, свържете се с вашия търговец или център за обслужване на Sony, като съобщите колко пъти мига в червено LED индикаторът (интервалът от време е три секунди). Натиснете I/⏻ на телевизора, за да го изключите, извадете AC захранващия кабел и съобщете на вашия търговец или център за обслужване на Sony.

Когато LED индикаторът не мига, проверете следните елементи.

Ако проблемът продължава, дайте телевизора за проверка от квалифициран сервизен персонал.

Картина

Няма картина (екранът е тъмен) и няма звук

- Проверете антената/кабелната връзка.
- Свържете телевизора към AC електрически контакт и натиснете I/⏻ на дистанционното управление на телевизора.

Няма картина или на екрана не се появява информация от менюто на оборудване, свързано към жака за видео вход

- Натиснете ⏻, за да се покаже свързаното оборудване, после изберете желаня вход.
- Проверете връзката между допълнително оборудване и телевизора.

Двойно изображение или размазано изображение

- Проверете антената/кабелната връзка, местоположението или посоката.

На екрана се виждат само снежинки и шум

- Проверете дали антената не е счупена или огъната.
- Проверете дали антената не е достигнала края на сервизния си живот (три до пет години при нормално използване, една до две години край морския бряг).

Изкривена картина (прекъснати линии или ленти)

- Дръжте телевизора настрана от източници на електрически смущения, като автомобили, мотоциклети, сешоари или допълнително оборудване.
- Когато монтирате допълнително оборудване, оставете известно място между него и телевизора.
- Проверете антената/кабелната връзка.
- Дръжте кабели на антената настрана от други свързващи кабели.

Шум в картината или звука при гледане на ТВ канал

- Регулирайте [Автомат. фина настройка] (автоматична фина настройка), за да получите по-добро приемане на картината.

Дребни черни точки и/или ярки точки се появяват на екрана

- Картината на дисплея се състои от пиксели. Дребните черни точки и/или ярките точки (пиксели) на екрана не означават неизправност.

Контурите на картината са изкривени

- Променете текущата настройка на [Режим Филм] с друга (страница 22).

Програмите не са цветни

- Изберете [Нулиране] (страница 22).

Няма цвят ли цветът е неправилен при гледане на сигнал от Y, P_b, P_r жаковете на 

- Проверете свързването на Y, P_b, P_r жаковете на  и проверете дали всеки жак е здраво свързан със съответния му жак.

На екрана не се появява картина от свързано оборудване

- Включете свързаното оборудване.
- Проверете кабелната връзка.
- Натиснете , за да се покаже свързаното оборудване, после изберете желаня вход.
- Поставете правилно картата с памет или друго устройство с памет в цифровия фотоапарат.

- Използвайте карта с памет или друго устройство с памет от цифров фотоапарат, които са форматирани съгласно инструкциите за работа, доставени с цифровия фотоапарат.
- Не е гарантирана работата с всички USB устройства. Освен това работата може да се различава в зависимост от свойствата на USB устройството и възпроизвежданото видео.

Не може да бъде избрано свързано оборудване в менюто или не може да се превключи входа

- Проверете кабелната връзка.

Звук

Няма звук, но картината е добра

- Натиснете \triangleleft +/- или \otimes (заглушаване).
- Проверете дали [Говорител] в [AV настройки] е настроено на [ТВ говорител] (страница 29).
- Проверете дали конекторът на слушалките е свързан към телевизора.

Няма звук или звукът има смущения

- Проверете дали настройката Телевизионна система е подходяща (страница 23).

Канали

Не може да бъде избран желаният канал

- Превключете между цифров и аналогов режим и изберете желаните цифров/аналогов канал.

Някои канали са празни

- Каналът е само за кодирана услуга/абонамент. Абонирайте се за платена ТВ услуга.
- Каналът се използва само за данни (няма картина или звук).
- Свържете се с разпространителя за подробности относно предаването.

Не се показват сателитни услуги

- Свържете се с местния доставчик, за да разберете дали във вашия регион има цифрови предавания.
- Обновете антената до такава с по-добро приемане.

Мрежа

*** Не може да се използва услуга за видео по поръчка по време на запис.**

Какви видове устройства могат да се свързват за използване на функцията Дублиране на екрана?

- Могат да се свързват устройства, съвместими с Дублиране на екрана на Sony (Xperia).

Видеото или звукът понякога прекъсват.

- Възможно е устройства, излъчващи радиовълни, като например други безжични LAN устройства или микровълнови фурни, да възпрепятстват функцията Дублиране на екрана през безжична LAN връзка. Дръжте телевизора или устройствата, съвместими с Дублиране на екрана на Sony (Xperia), далеч от такива устройства или ги изключете, ако е възможно.
- Скоростта на комуникация може да се променя в зависимост от разстоянието или препятствията между устройствата, конфигурацията на устройствата, състоянието на радиовълните, претоварване на линията или от използваното устройство. Комуникацията може да бъде прекъсната поради състоянието на радиовълните.

Платено съдържание не може да се възпроизвежда.

- Устройството-източник трябва да е съвместимо със системата HDCP (Широколентовата система за защита на цифрово съдържание) 2.0 / 2.1. Някои видове платено съдържание може да не могат да се покажат през несъвместимо устройство-източник.

Приложения са недостъпни

- Проверете дали LAN кабелът или AC захранващият кабел на рутера/модема* са свързани правилно.
- * Вашият рутер/модем трябва да е настроен предварително за връзка с интернет. Свържете се с интернет доставчика относно настройките на рутера/модема.
- Опитайте да използвате приложения по-късно. Сървърът на доставчика на приложения може да не работи.

Понякога качеството на видео потока е лошо при използване на безжична LAN връзка.

- Качеството на безжичната връзка с мрежата зависи от разстоянието или наличието на препятствия (напр. стена) между телевизора и безжичния рутер (точка за достъп), влиянието на околната среда и качеството на безжичния рутер (точка на достъп).

Безжичната LAN връзка е неуспешна или условията за радио приемане са слаби.

- Проверете мястото на монтиране на телевизора и безжичния рутер (точка на достъп). Състоянието на сигнала може да се повлияе от следните причини.
 - Други безжични устройства, микровълнови фурни, флуоресцентно осветление и др. са поставени наблизо.
 - Има подове или стени между безжичния рутер (точка на достъп) и телевизора. Ако проблемът продължи дори и след като сте проверили горното, се опитайте да осъществите кабелна LAN връзка.

Лоша картина на видео от интернет

- Качеството зависи от оригиналното видео, предоставяно от доставчика на интернет съдържание, и от скоростта на връзката Ви.

Определено интернет съдържание показва загуба на детайли, особено при бързо движение или тъмни сцени

- Качеството на видеото и размерът на картината зависят от скоростта на връзката и доставката от доставчиците на съдържание.

Добро качество на картината, но няма звук при интернет съдържание

- Качеството зависи от оригиналното съдържание, предоставяно от доставчика на интернет съдържание, и от скоростта на връзката Ви.
- Поради природата на интернет видеото, не всяко видео съдържа звук.

Вашият телевизор не може да се свърже със сървъра

- Проверете LAN кабела или връзката със сървъра и телевизора.
- Проверете дали мрежата е правилно конфигурирана на телевизора.

Появява се съобщение, че телевизорът не може да се свърже с мрежата

- Проверете текущите настройки на мрежата. Натиснете бутона **HOME**, после изберете [Настройка] → [Системни настройки] → [Настройка] → [Мрежа] → [Настройка на мрежата] → [Вижте настройките и статуса на мрежата]. Ако всички настройки на мрежата са “-”, сървърът може да не е правилно свързан. Проверете връзките с мрежата и/или ръководството за работа на сървъра за информация относно свързването.
- Конфигурирайте настройките на мрежата отново.
- Ако LAN кабелът е свързан с активен сървър и телевизорът е взел IP адрес, проверете връзките и конфигурациите на сървъра, който е DLNA Certified™.

Забележка

- Конфигурацията на вашия IP адрес може да се види чрез избиране на опцията [Вижте настройките и статуса на мрежата].

Медиен сървър, който е DLNA Certified™, е недостъпен, въпреки че фигурира в списъка под [Медия] в менюто Home

- Проверете LAN кабела/връзката или връзките на сървъра. Телевизорът може да е изгубил връзка със сървъра.
- Изпълнете [Диагностика на сървърите], за да проверите дали медийният сървър комуникира правилно с телевизора. Натиснете бутона **HOME**, после изберете [Настройки] → [Системни настройки] → [Настройка] → [Мрежа] → [Настройка на домашната мрежа] → [Диагностика на сървърите].

Когато използвате функция за визуализация (renderer), музикалните файлове не могат да се възпроизведат.

- Някои приложения показват файлове с изображение, предварително инсталирани на компютъра, едновременно с възпроизвеждането на музика при използване на функция за визуализация (renderer). В зависимост от предварително инсталирания файл с изображение, възпроизвеждането на музика може да не е възможно, но ако се промени файла с изображение, може да е възможно.

Не можете да се свържете с интернет

- Проверете дали LAN кабелът или AC захранващият кабел на рутера/модема* са свързани правилно.

* Вашият рутер/модем трябва да е настроен предварително за връзка с интернет. Свържете се с интернет доставчика относно настройките на рутера/модема.

Нямате регистрацията в YouTube

- Ако нямате потребителско име и парола в YouTube, се регистрирайте чрез адреса по-долу.
<http://www.google.com/device>
(Можете да се регистрирате в YouTube и от Вашия компютър.)
След като създадете потребителско име, можете да го използвате веднага.

Общи

Телевизорът се изключва автоматично (влиза в режим на готовност)

- Проверете дали [Таймер изключване] е активиран (страница 28).
- Проверете дали [Времетраене] е активирана от [Автоматично включване] (страница 28) или [Настройки на фоторамка] (страница 28).
- Проверете дали [Изключване, когато ТВ не се използва] е активиран (страница 31).

Някои входни източници не могат да бъдат избрани

- Изберете [AV настройки] и изберете [Винаги] за входния източник (страница 29).

Дистанционното управление не работи

- Сменете батериите.

HDMI оборудването не се показва в [Списък на BRAVIA Sync устройства]

- Проверете дали вашето оборудване е съвместимо с Управление на BRAVIA Sync.

Не може да се избере [Изкл.] в [Управление на BRAVIA Sync]

- Ако сте свързали аудио система, която е съвместима с Управление на BRAVIA Sync, не можете да изберете [Изкл.] от това меню. За да промените аудио изхода към ТВ високоговорителите, изберете [ТВ говорител] в менюто [Говорител] (страница 29).

Паролата за [Родителски контрол] е забравена

- Натиснете **HOME** и изберете [Настройки] → [Системни настройки] → [Родителски контрол] → [ПИН код], после въведете 9999 за ПИН код (PIN код 9999 винаги се приема).

На екрана се вижда режимът на показване в магазин или логото с промоция на функции

- От дистанционното управление натиснете  **RETURN**, после натиснете **HOME** и изберете [Настройки] → [Системни настройки] → [Настройка] → [Първоначална настройка]. Непременно изберете [У дома] в [Местонахождение].

Спецификации

Система

Система на панела

LCD (Течнокристален дисплей) панел, LED подсветка

Телевизионна система

Аналогов: в зависимост от избора за вашия

регион/държава: B/G, D/K, L, I

Цифров: DVB-T/DVB-C
DVB-T2*1

Сателит*1: DVB-S/DVB-S2

Система на цветовете/видео

Аналогов: PAL, SECAM, NTSC3.58, NTSC4.43

Цифров: MPEG-2 MP@ML/HL, H.264/MPEG-4
AVC HP@L4.0, MP@L4.0

Покритие на канали

Аналогов: UHF/VHF/кабел, избор според
вашия регион/държава.

Цифров: UHF/VHF/кабел, избор според вашия
регион/държава.

Сателит*1: IF честота 950-2 150 MHz

Звуков изход (само за запазване 19,5V)

5 W + 5 W

Безжична технология

IEEE802.11b/g/n протокол

(без KDL-40R45xС, KDL-32R40xС)

Входни/изходни жакове

Антенна/кабел

75 ома външна клема за VHF/UHF

Сателитна антена*1

Женски конектор тип F IEC169-24, 75 ома.

DiSeqC 1.0, LNB 13 V/18 V & 22 kHz тон, Единично
разпределение на кабели EN50494.

 AV1

21-пинов Scart конектор (CENELEC стандарт)
включително аудио/видео вход, RGB вход и TV
аудио/видео изход.

 COMPONENT IN /  AV2

COMPONENT IN

Поддръжжани формати: 1080p(50, 60 Hz),
1080i(50, 60 Hz), 720p(50, 60 Hz), 576p, 576i,
480p, 480i

Y: 1 Vp-p, 75 ома, 0,3V отрицателна
синхронизация

Pв: 0,7 Vp-p, 75 ома

Pr: 0,7 Vp-p, 75 ома

 Видео вход (фоно жак)

 COMPONENT IN /  AV2

Аудио вход (фоно жакове)

HDMI IN 1 (ARC), HDMI IN 2

HDMI видео: 1080p(30, 50, 60 Hz), 1080i(24p,
1080i(50, 60 Hz), 720p(30, 50, 60 Hz), 720i(24p,
576p, 576i, 480p, 480i)

PC вход:

(разделителна способност, хоризонтална
честота, вертикална честота)

За KDL-48R55xС / 40R55xС

640 × 480, 31,5 kHz, 60 Hz

800 × 600, 37,9 kHz, 60 Hz

1 024 × 768, 48,4 kHz, 60 Hz

1 280 × 768, 47,4 kHz, 60 Hz

1 280 × 768, 47,8 kHz, 60 Hz

1 360 × 768, 47,7 kHz, 60 Hz

1 280 × 1 024, 64,0 kHz, 60 Hz

* 1 920 × 1 080, 67,5 kHz, 60 Hz

* Когато към HDMI вход се приложи 1080p
тайминг, той ще се обработва като видео
тайминг, а не като компютърен тайминг.

За KDL-32R50xС / 32R40xС

640 × 480, 31,5 kHz, 60 Hz

800 × 600, 37,9 kHz, 60 Hz

1 024 × 768, 48,4 kHz, 60 Hz

1 280 × 768, 47,4 kHz, 60 Hz

1 280 × 768, 47,8 kHz, 60 Hz

1 360 × 768, 47,7 kHz, 60 Hz



Аудио: двуканално линейно PCM: 32, 44,1 и

48 kHz, 16, 20 и 24 бита, Dolby Digital

ARC (Audio Return Channel) (само HDMI IN 1)

 DIGITAL AUDIO OUT (OPTICAL)

Цифров оптически жак (двуканално линейно
PCM, Dolby Digital, DTS)

 AUDIO OUT /  (Стерео мини жак)

Слушалки, аудио изход, субуфер

 (само KDL-40R45xС / 32R40xС)

USB порт

 1 (HDD REC),  2 (без KDL-40R45xС / 32R40xС)

USB порт



CAM (Conditional Access Module). Гнездо за
модул за условен достъп.

DC IN 19.5 V 

Вход за AC запазвател адаптер

 LAN (В зависимост от вашия на държава/
регион)

10BASE-T/100BASE-TX конектор (в зависимост
от условията на работа на мрежата, скоростта
на пренос на данните може да се различава.
10BASE-T/100BASE-TX за този телевизор не
гарантира скорост и качество на
комуникацията.)

Други

Допълнителни аксесоари

Конзола за закрепване към стена: SU-WL450

Работна температура

0 °C – 40 °C

Работна влажност

10 % – 80 % RH (без конденз)

Захранване и други

Изисквания за захранването

19,5 V DC с AC захранващ адаптер

Номинално: вход 220 V - 240 V AC, 50 Hz

Клас енергийна ефективност

KDL-48R55xС: A++

KDL-40R55xС: A+

KDL-40R45xС: A+

KDL-32R50xС: A+

KDL-32R40xС: A+

Размер на екрана (измерен диагонално)
(приблиз.)

KDL-48R55xС: 48 инча / 120,9 cm

KDL-40R55xС / 40R45xС: 40 инча / 101,6 cm

KDL-32R50xС / 32R40xС: 32 инча / 80,0 cm

Консумация на енергия

В режим [Стандартен]

KDL-48R55xС: 46 W

KDL-40R55xС: 43 W

KDL-40R45xС: 45 W

KDL-32R50xС: 31 W

KDL-32R40xС: 31 W

В режим [Ярък]

KDL-48R55С: 85 W

KDL-48R553С: 74 W

KDL-48R550С: 74 W

KDL-40R55С: 71 W

KDL-40R553С: 58 W

KDL-40R550С: 58 W

KDL-40R45С: 63 W

KDL-40R453С: 50 W

KDL-40R450С: 50 W

KDL-32R50С: 59 W

KDL-32R503С: 45,8 W

KDL-32R500С: 45,8 W

KDL-32R40С: 58 W

KDL-32R403С: 45 W

KDL-32R400С: 45 W

Средногодишна консумация на енергия*2

KDL-48R55xС: 67 kWh

KDL-40R55xС: 63 kWh

KDL-40R45xС: 66 kWh

KDL-32R50xС: 45 kWh

KDL-32R40xС: 45 kWh

Консумация на енергия в режим на
готовност*3

KDL-48R55xС: 0,5 W

KDL-40R55xС: 0,5 W

KDL-40R45xС: 0,5 W

KDL-32R50xС: 0,5 W

KDL-32R40xС: 0,5 W

Резолюция на дисплея

KDL-48R55xС / 40R55xС / 40R45xС: 1 920 точки

(по хоризонтала) x 1 080 реда (по вертикала)

KDL-32R50xС / 32R40xС: 1 366 точки (по

хоризонтала) x 768 реда (по вертикала)

Габарити (приблиз.) (ш x в x д)

с поставка за маса

KDL-48R55xС: 108,9 x 67,2 x 20,1 cm

KDL-40R55xС / 40R45xС: 92,4 x 58,0 x 16,6 cm

KDL-32R50xС / 32R40xС: 73,8 x 47,0 x 15,1 cm

без поставка за маса

KDL-48R55xС: 108,9 x 63,8 x 6,5 cm

KDL-40R55xС / 40R45xС: 92,4 x 54,6 x 6,5 cm

KDL-32R50xС / 32R40xС: 73,8 x 44,1 x 6,5 cm

Тегло (приблиз.)

с поставка за маса

KDL-48R55xС: 11,0 kg

KDL-40R55xС / 40R45xС: 8,7 kg

KDL-32R50xС / 32R40xС: 6,3 kg

без поставка за маса

KDL-48R55xС: 10,4 kg

KDL-40R55xС / 40R45xС: 8,1 kg

KDL-32R50xС / 32R40xС: 5,8 kg

*1 Не всички телевизори притежават извод за сателитна антена или технологията DVB-T2 или DVB-S/S2.

*2 Годишна консумация на енергия, базирана на консумацията на енергия на телевизор, работещ 4 часа на ден за 365 дни. Действителната консумация на енергия ще зависи от начина на използване на телевизора.

*3 Зададената мощност в режим на готовност се достига, след като телевизорът завърши необходимите вътрешни процеси.

Забележка

- Наличието на допълнителните аксесоари зависи от държавите/региона/модела на телевизора/наличието в складовете.
- Не изваждайте псевдо-картата от TV CAM (Conditional Access Module) слота, освен за да поставите CAM (модул за условен достъп).
- Дизайнът и спецификациите подлежат на промяна без известяване.

Забележка за цифровата функция на телевизора

- Всяка функция, свързана с цифровата телевизия (DVB), ще работи само в държавите и областите, в които се предлагат DVB-T/DVB-T2* (MPEG-2 и H.264/MPEG-4 AVC) цифрови наземни сигнали, или там, където има достъп до съвместима с DVB-C (MPEG-2 и H.264/MPEG-4 AVC) кабелна услуга. Проверете при вашия местен доставчик дали там, където живеете, можете да приемате DVB-T/DVB-T2* сигнал или попитайте вашия доставчик на кабелна телевизия дали тяхната DVB-C кабелна услуга е подходяща за съвместна работа с този телевизор.
- Възможно е вашият кабелен доставчик да ви поиска такса за своите услуги или да поиска да се съгласите с правилата и условията, който той налага.
- Въпреки че този телевизор отговаря на DVB-T/DVB-T2* и DVB-C спецификациите, съвместимостта му с бъдещи DVB-T/DVB-T2* цифрови наземни и DVB-C цифрови кабелни излъчвания не е гарантирана.
- Възможно е определени цифрови функции на телевизора да не работят в някои държави/региони и DVB-C кабелната услуга може да не работи правилно с някои доставчици.

* Не всички телевизори имат 2-ро поколение технология T2* за цифрово видео разпространение.

Информация за търговската марка

- Термините HDMI и HDMI High-Definition Multimedia Interface, както и логото на HDMI, са търговски марки или регистрирани търговски марки на HDMI Licensing LLC в САЩ и други държави.
 - Произведено по лиценз на Dolby Laboratories.
Dolby и символа двойно D са търговски марки на Dolby Laboratories.
 - "BRAVIA" и BRAVIA са търговски марки на Sony Corporation.
 - "Blu-ray Disc", "Blu-ray" и логото "Blu-ray Disc" са търговски марки на Blu-ray Disc Association.
 - За DTS патенти вижте <http://patents.dts.com>. Произведено по лиценз на DTS Inc.
DTS, символът, & DTS и символа заедно са регистрирани търговски марки, а DTS 2.0+ Digital Out е търговска марка на DTS, Inc. © DTS, Inc. Всички права запазени.
 - TUXERA е регистрирана търговска марка на Tuxera Inc. в САЩ и други страни.
 - Windows Media е или регистрирана търговска марка, или търговска марка на Microsoft Corporation в САЩ и/или други страни.
 - Този продукт съдържа технология, обект на определени права на интелектуална собственост на Microsoft. Използването или разпространението на тази технология извън този продукт е забранено без съответния лиценз (и) от Microsoft.
- Без KDL-40R45xC, KDL-32R40xC
- Opera® Devices SDK from Opera Software ASA. Copyright 1995-2014 Opera Software ASA. All rights reserved.
 - Wi-Fi, Wi-Fi Direct, Miracast и Wi-Fi Protected Setup са търговски марки или регистрирани търговски марки на Wi-Fi Alliance.

Само за сателитни модели:

- DiSEqC™ е търговска марка на EUTELSAT.
Този телевизор поддържа DiSEqC 1.0.
Този телевизор не е предназначен за управление на моторизирани антени.



(без KDL-40R45xC, KDL-32R40xC)

BG



Περιεχόμενα

ΣΗΜΑΝΤΙΚΗ ΣΗΜΕΙΩΣΗ	4
Πληροφορίες σχετικά με την ασφάλεια	4
Προφυλάξεις	7

Εξαρτήματα και χειριστήρια

Τηλεόραση	9
Τηλεχειριστήριο	10

Σύνδεση τηλεόρασης στο Internet

Ρύθμιση της σύνδεσης Internet	13
Τύπος 1: Ασφαλές δίκτυο με Wi-Fi Protected Setup™ (WPS)	13
Τύπος 2: Ασφαλές δίκτυο χωρίς Wi-Fi Protected Setup™ (WPS)	14
Τύπος 3: Μη ασφαλές δίκτυο με οποιοδήποτε τύπου ασύρματο δρομολογητή LAN	14
Τύπος 4: Ρύθμιση ενσύρματου δικτύου	15
Προετοιμασία ενσύρματου δικτύου	15
Προβολή κατάστασης δικτύου	15

Αν δεν μπορείτε να συνδεθείτε στο Internet	16
Πολιτική απορρήτου	16

Παρακολουθώντας τηλεόραση

Αλλαγή του τρόπου προβολής	17
Αλλαγή του φορμά οθόνης	17
Ρύθμιση της Επιλογής σκηνικού	17

Περιήγηση στο μενού Home

Περιεχόμενο Internet	18
Λίστα ψηφιακ. προγραμ./των	19
Ψηφιακός EPG	19
Εφαρμογές	19
Χρήση της τηλεόρασης ως κορνίζας φωτογραφιών	19
Ακρόαση ραδιοφώνου FM (μόνο για τη Ρωσία ή την Ουκρανία)	20
Κοινή χρήση Φωτογραφιών	20
Εγγραφές	21
Πολυμέσα	21
Αναπαραγωγή φωτογραφιών/μουσικής/βίντεο μέσω USB	21
Οικιακό δίκτυο	23
Σύνδεση σε ένα οικιακό δίκτυο	23
Renderer	23
Προβολή ρυθμίσεων διακομιστών πολυμέσων	23
Ρυθμίσεις	23
Ρυθμίσεις Συστήματος	23
Υποστήριξη πελατών	34

Προβολή εικόνων από συνδεδεμένες συσκευές

Διάγραμμα συνδέσεων	35
Χρήση συσκευών ήχου και εικόνας	37
Χρήση Κατοπτρισμού οθόνης	37
Εγκατάσταση της τηλεόρασης στον τοίχο	39

Πρόσθετες πληροφορίες

Αντιμετώπιση προβλημάτων	40
Εικόνα	40
Ήχος	41
Κανάλια	41
Δίκτυο	41
Γενικά	43
Τεχνικά χαρακτηριστικά	44

Εισαγωγή

Σας ευχαριστούμε που επιλέξατε αυτό το προϊόν της Sony. Προτού χρησιμοποιήσετε την τηλεόραση, διαβάστε προσεκτικά αυτό το εγχειρίδιο οδηγιών και φυλάξτε το για μελλοντική χρήση.

Σημείωση

- Το σύμβολο "X" που εμφανίζεται στο όνομα του μοντέλου αντιστοιχεί σε ένα αριθμητικό ψηφίο, που σχετίζεται με το σχέδιο, το χρώμα ή το σύστημα τηλεόρασης.
- Προτού θέσετε σε λειτουργία την τηλεόραση, διαβάστε τις "Πληροφορίες σχετικά με την ασφάλεια" (σελίδα 4).
- Οι εικόνες και τα γραφικά που χρησιμοποιούνται στον Οδηγό Εκκίνησης και σε αυτό το εγχειρίδιο παρέχονται μόνο για λόγους αναφοράς και ενδέχεται να διαφέρουν από την πραγματική εμφάνιση.

Θέση της αναγνωριστικής ετικέτας

Οι ετικέτες με τον Αριθμό μοντέλου τηλεόρασης, την ημερομηνία παραγωγής (έτος/μήνας) και την ονομαστική τιμή ισχύος βρίσκονται στο πίσω μέρος της τηλεόρασης ή του πακέτου. Οι ετικέτες με τον αριθμό μοντέλου και τον σειριακό αριθμό του μετασχηματιστή κεντρικής παροχής βρίσκονται στο κάτω μέρος του μετασχηματιστή κεντρικής παροχής.

ΠΡΟΕΙΔΟΠΟΙΗΣΗ

ΓΙΑ ΤΗΝ ΑΠΟΤΡΟΠΗ ΕΞΑΠΛΩΣΗΣ



ΠΥΡΚΑΓΙΑΣ, ΔΙΑΤΗΡΕΙΤΕ ΠΑΝΤΑ ΤΑ ΚΕΡΙΑ Η ΑΛΛΕΣ ΕΛΕΥΘΕΡΕΣ ΦΛΟΓΕΣ ΜΑΚΡΙΑ ΑΠΟ ΑΥΤΟ ΤΟ ΠΡΟΪΟΝ.

Ευρωπαϊκή Εγγύηση Sony

Αγαπητέ πελάτη

Σας ευχαριστούμε που αγοράσατε αυτό το προϊόν της Sony. Ελπίζουμε να μείνετε ικανοποιημένοι από τη χρήση του. Στην απίθανη περίπτωση που το προϊόν σας χρειαστεί σέρβις (επισκευή) κατά τη διάρκεια της εγγύησης, παρακαλείστε να επικοινωνήσετε με το κατάστημα αγοράς ή με ένα μέλος του δικτύου μας εξουσιοδοτημένων σέρβις (ASN) της Ευρωπαϊκής Οικονομικής Ζώνης (ΕΟΖ) ή και άλλων χωρών που αναφέρονται σ' αυτή την εγγύηση ή στα συνοδευόμενα αυτήν φυλλάδια (Περιοχή Κάλυψης της Εγγύησης). Μπορείτε να βρείτε λεπτομέρειες για τα μέλη του δικτύου μας ASN, για παράδειγμα σε τηλεφωνικούς καταλόγους, στους καταλόγους προϊόντων μας και στις ιστοσελίδες μας. Για να αποφευχθεί κάθε περαιτέρω ταλαιπωρία σας, συνιστούμε να διαβάσετε προσεκτικά το εγχειρίδιο χρήσης προτού ψάξετε για επισκευή κατά τη διάρκεια της εγγύησης.

Η Εγγύησή Σας

Η παρούσα εγγύηση ισχύει για το προϊόν της Sony που αγοράσατε, εφ' όσον κάτι τέτοιο αναφέρεται στα φυλλάδια που συνοδεύουν το προϊόν σας, υπό την προϋπόθεση ότι αγοράσατε εντός της Περιοχής Κάλυψης της Εγγύησης. Με την παρούσα, η Sony εγγυάται ότι το προϊόν είναι απαλλαγμένο από κάθε ελάττωμα σχετιζόμενο με τα υλικά ή την κατασκευή, για μια περίοδο ΔΥΟ ΕΤΩΝ από την ημερομηνία της αρχικής αγοράς. Η αρμόδια για να προσφέρει και εκπληρώσει την παρούσα εγγύηση εταιρεία Sony, είναι αυτή που αναφέρεται σ' αυτήν την Εγγύηση ή στο συνοδευόμενο αυτήν φυλλάδιο στη χώρα όπου επιδιώκεται η επισκευή κατά τη διάρκεια της εγγύησης. Εάν, εντός της περιόδου εγγύησης, αποδειχθεί ελαττωματικό το προϊόν (κατά την ημερομηνία της αρχικής αγοράς) λόγω ακατάλληλων υλικών ή κατασκευής, η Sony ή ένα μέλος του δικτύου εξουσιοδοτημένων Service ASN της Περιοχής Κάλυψης της Εγγύησης θα επισκευάσει ή θα αντικαταστήσει (κατ' επιλογήν της Sony) χωρίς επιβάρυνση για εργατικά ή ανταλλακτικά, το προϊόν ή τα ελαττωματικά εξαρτήματά του,

εντός εύλογου χρόνου, βάσει των όρων και συνθηκών που εκτίθενται παρακάτω. Η Sony και τα μέλη του δικτύου εξουσιοδοτημένων Service ASN μπορούν να αντικαταστήσουν ελαττωματικά προϊόντα ή εξαρτήματα με νέα ή ανακυκλωμένα προϊόντα ή εξαρτήματα. Όλα τα προϊόντα και εξαρτήματα που έχουν αντικατασταθεί γίνονται ιδιοκτησία της Sony.

Όροι

1. Επισκευές δυνάμει της παρούσας εγγύησης θα παρέχονται μόνο εάν προκομισθεί το πρωτότυπο τιμολόγιο ή η απόδειξη πώλησης (με την ένδειξη της ημερομηνίας αγοράς, του μοντέλου του προϊόντος και του ονόματος του εμπόρου) μαζί με το ελαττωματικό προϊόν εντός της περιόδου εγγύησης. Η Sony και τα μέλη του δικτύου εξουσιοδοτημένων Service ASN μπορούν να αρνηθούν τη δωρεάν επισκευή κατά την περίοδο εγγυήσεως εάν δεν προκομισθούν τα προαναφερόμενα έγγραφα ή εάν δεν προκύπτουν από αυτά η ημερομηνία αγοράς, το προϊόν ή το μοντέλο του προϊόντος ή το όνομα του εμπόρου. Η παρούσα εγγύηση δεν ισχύει εάν ο τύπος του μοντέλου ή ο σειριακός αριθμός του προϊόντος έχει αλλοιωθεί, διαγραφεί, αφαιρεθεί ή καταστεί δυσανάγνωστος.
2. Για να αποφευχθεί βλάβη ή απώλεια/ διαγραφή σε αφαιρούμενα ή αποσπώμενα μέσα ή εξαρτήματα αποθηκευσης δεδομένων, οφείλετε να τα αφαιρέσετε πριν παραδώσετε το προϊόν σας για επισκευή κατά την περίοδο εγγύησης.
3. Η παρούσα εγγύηση δεν καλύπτει τα έξοδα και τους κινδύνους μεταφοράς που συνδέονται με τη μεταφορά του προϊόντος σας προς και από τη Sony ή μέλος του δικτύου ASN.
4. Η παρούσα εγγύηση δεν καλύπτει τα εξής:
 - Περιοδική συντήρηση και επισκευή ή αντικατάσταση εξαρτημάτων ως αποτέλεσμα φυσιολογικής φθοράς.
 - Αναλώσιμα (συστατικά μέρη για τα οποία προβλέπεται περιοδική αντικατάσταση κατά τη διάρκεια ζωής ενός προϊόντος όπως μη επαναφορτιζόμενες μπαταρίες, φυσίγνια εκτύπωσης, γραφίδες, λάμπες, κλπ.).
 - Ζημιά ή ελαττώματα που προκλήθηκαν λόγω χρήσης, λειτουργίας ή χειρισμού ασύμβατων με την κανονική ατομική ή οικιακή χρήση.
 - Ζημιές ή αλλαγές στο προϊόν που προκλήθηκαν από:
 - Κακή χρήση, συμπεριλαμβανομένου:
 - του χειρισμού που επιφέρει φυσική, αισθητική ή επιφανειακή ζημιά ή αλλαγές στο προϊόν ή βλάβη σε οθόνες υγρών κρυστάλλων
 - μη κανονική ή μη σύμφωνη με τις οδηγίες της Sony εγκατάσταση ή χρήση του προϊόντος
 - μη συντήρηση του προϊόντος σύμφωνα με τις οδηγίες σωστής συντήρησης της Sony
 - εγκατάσταση ή χρήση του προϊόντος με τρόπο μη σύμφωνο με τις τεχνικές προδιαγραφές και τα πρότυπα ασφαλείας που ισχύουν στη χώρα όπου έχει εγκατασταθεί και χρησιμοποιείται το προϊόν.
 - Μολυνσεις από ιούς ή χρήση του προϊόντος με λογισμικό που δεν παρέχεται με το προϊόν ή λαθνασμένη εγκατάσταση του λογισμικού.
 - Την κατάσταση ή τα ελαττώματα των συστημάτων με τα οποία χρησιμοποιείται ή στα οποία ενσωματώνεται το προϊόν εκτός από άλλα προϊόντα της Sony ειδικά σχεδιασμένα για να χρησιμοποιούνται με το εν λόγω προϊόν.
 - Χρήση του προϊόντος με εξαρτήματα, περιφερειακό εξοπλισμό και άλλα προϊόντα των οποίων ο τύπος, η κατάσταση και το πρότυπο δεν συνιστούν από τη Sony.
 - Επισκευή ή επιχειρηθείσα επισκευή από άτομα που δεν είναι μέλη της Sony ή του δικτύου ASN.
 - Ρυθμίσεις ή προσαρμογές χωρίς την προηγούμενη γραπτή συγκατάθεση της Sony, στις οποίες συμπεριλαμβάνονται:
 - η αναβάθμιση του προϊόντος πέρα από τις προδιαγραφές ή τα χαρακτηριστικά που περιγράφονται στο εγχειρίδιο χρήσης ή
 - οι τροποποιήσεις του προϊόντος με σκοπό να συμμορφωθεί προς εθνικές ή τοπικές τεχνικές προδιαγραφές και πρότυπα ασφαλείας που ισχύουν σε χώρες για τις οποίες το προϊόν δεν είχε σχεδιαστεί και κατασκευαστεί ειδικά.

- Αμέλεια.
- Ατυχήματα, πυρκαγιά, υγρά, χημικές και άλλες ουσίες, πλημμύρα, δονήσεις, υπερβολική θερμότητα, ακατάλληλο εξαρτισμό, υπέρταση, υπερβολική ή εσφαλμένη τροφοδοσία ή τάση εισόδου, ακτινοβολία, ηλεκτροστατικές εκκενώσεις συμπεριλαμβανομένου του κραναού, άλλων εξωτερικών δυνάμεων και επιδράσεων.

5. Η παρούσα εγγύηση καλύπτει μόνο τα υλικά μέρη του προϊόντος. Δεν καλύπτει το λογισμικό (είτε της Sony, είτε τρίτων κατασκευαστών) για το οποίο παρέχεται ή πρόκειται να ισχύσει με άδεια χρήσης από τον τελικό χρήστη ή χωριστές δηλώσεις εγγύησης ή εξαιρέσεις από την εγγύηση.

Εξαιρέσεις και περιορισμοί

Με εξαίρεση των όσων αναφέρονται ανωτέρω, η Sony δεν παρέχει καμία εγγύηση (ρητή, σιωπηρή, εκ του νόμου ή άλλη) όσον αφορά την ποιότητα, την επίδοση, την ακρίβεια, την αξιοπιστία, την καταλληλότητα του προϊόντος ή του λογισμικού που παρέχεται ή συνοδεύει το προϊόν, για συγκεκριμένο σκοπό. Εάν η ισχύουσα νομοθεσία απαγορεύει πλήρως ή μερικώς την παρούσα εξαίρεση, η Sony εξαιρεί ή περιορίζει την εγγύηση της μόνο στη μέγιστη έκταση που επιτρέπει η ισχύουσα νομοθεσία. Οποιαδήποτε εγγύηση η οποία δεν εξαιρείται πλήρως (στο μέτρο που το επιτρέπει ο ισχύων νόμος) θα περιορίζεται στη διάρκεια ισχύος της παρούσας εγγύησης.

Η μοναδική υποχρέωση της Sony σύμφωνα με την παρούσα εγγύηση είναι η επισκευή ή η αντικατάσταση προϊόντων που υπόκεινται στους όρους και συνθήκες της εγγύησης. Η Sony δεν ευθύνεται για οποιαδήποτε απώλεια ή ζημιά που σχετίζεται με τα προϊόντα, το σέρβις, την παρούσα εγγύηση, συμπεριλαμβανομένων – των οικονομικών και άυλων απωλειών – του τιμήματος που καταβλήθηκε για την αγορά του προϊόντος – της απώλειας κερδών, εισοδήματος, δεδομένων, απόλαυσης ή χρήσης του προϊόντος ή οποιαδήποτε συνδεδεμένων προϊόντων – της άμεσης, παρεπιπτώσας ή επακόλουθης απώλειας ή ζημίας ακόμη και αν αυτή η απώλεια ή ζημιά αφορά σε:

- Μειωμένη λειτουργία ή μη λειτουργία του προϊόντος ή συνδεδεμένων προϊόντων λόγω ελαττωμάτων ή μη διαθεσιμότητας κατά την περίοδο που αυτό βρίσκεται στη Sony ή σε μέλος του δικτύου ASN, η οποία προκάλεσε διακοπή διαθεσιμότητας του προϊόντος, απώλεια χρόνου χρήση ή διακοπή της εργασίας,
- Παροχή ανακριβών πληροφοριών που ζητήθηκαν από το προϊόν ή από συνδεδεμένα προϊόντα.
- Ζημιά ή απώλεια λογισμικών προγραμμάτων ή αφαιρούμενων μέσων αποθήκευσης δεδομένων ή
- Μολύνσεις από ιού ή άλλες αιτίες.

Τα ανωτέρω ισχύουν για απώλειες και ζημιές, που υπόκεινται σε οποιοδήποτε γενικές αρχές δικαίου, συμπεριλαμβανομένης της αμέλειας ή άλλων αδικπραξιών, αθέτησης σύμβασης, ρητής ή σιωπηρής εγγύησης, και απόλυτης ευθύνης (ακόμα και για θέματα για τα οποία η Sony ή μέλος του δικτύου ASN έχει ειδοποιηθεί για τη δυνατότητα πρόκλησης τέτοιων ζημιών).

Στο μέτρο που η ισχύουσα νομοθεσία απαγορεύει ή περιορίζει αυτές τις εξαιρέσεις ευθύνης, η Sony εξαιρεί ή περιορίζει την ευθύνη της μόνο στη μέγιστη έκταση που της επιτρέπει η ισχύουσα νομοθεσία. Για παράδειγμα, μερικά κράτη απαγορεύουν την εξαίρεση ή τον περιορισμό ζημιών που οφείλονται σε αμέλεια, σε βαριά αμέλεια, σε εκ προθέσεως παράπτωμα, σε δόλο και παρόμοιες πράξεις. Σε καμία περίπτωση, η ευθύνη της Sony κατά την παρούσα εγγύηση, δεν υπερβαίνει την τιμή που καταβλήθηκε για την αγορά του προϊόντος, ωστόσο αν η ισχύουσα νομοθεσία επιτρέπει μόνο περιορισμούς ευθύνης υψηλότερου βαθμού, θα ισχύουν οι τελευταίοι.

Τα επιφύλασσόμενα νόμιμα δικαιώματά σας Ο καταναλωτής έχει έναντι της Sony τα δικαιώματα που απορρέουν από την παρούσα εγγύηση, σύμφωνα με τους όρους που περιέχονται σε αυτήν, χωρίς να παραβλάπτονται τα δικαιώματά του που πηγάζουν από την ισχύουσα εθνική νομοθεσία σχετικά με την πώληση καταναλωτικών προϊόντων. Η παρούσα εγγύηση δεν θίγει τα νόμιμα δικαιώματα που ενδεχομένως να έχετε, ούτε εκείνα που δεν μπορούν να εξαιρεθούν ή να περιοριστούν, ούτε δικαιώματά σας εναντίον των προσώπων από τα οποία αγοράσατε το προϊόν. Η διεκδίκηση οποιαδήποτε δικαιωμάτων σας εναντίον των αποκλειστικά σε εσάς.

SONY EUROPE LIMITED, δ.τ. SONY HELLAS

Αμαρουσίου – Χαλανδρίου 18-20,
15125, Μαρούσι
Ελλάδα

Τμήμα Εξυπηρέτησης Καταναλωτών Sony

e-mail : ic-greece@eu.sony.com

Τηλέφωνο:

- Για Ελλάδα
- 00800 4412 1496 (για κλήσεις από σταθερό τηλέφωνο - άνευ χρέωσης)
- 211 980 703 (για κλήσεις από κινητό τηλέφωνο - με την τυπική χρέωση κλήσης από σταθερό σε κινητό)
- Για Κύπρο
- 800 91150 (για κλήσεις τόσο από σταθερό όσο και από κινητό - άνευ χρέωσης)

ΣΗΜΑΝΤΙΚΗ ΣΗΜΕΙΩΣΗ

Αυτό το προϊόν έχει κατασκευαστεί από η για λογαριασμό της Sony Corporation, 1-7-1 Konan Minato-ku Τόκυο, 108-0075 Ιαπωνία. Ερωτήσεις σχετικά με την συμμόρφωση του προϊόντος ως προς τη νομοθεσία της Ευρωπαϊκής Ένωσης θα πρέπει να απευθύνονται στον εξουσιοδοτημένο εκπρόσωπο Sony Deutschland GmbH, Hedelfinger Strasse 61, 70327 Stuttgart, Γερμανία. Για οποιοδήποτε θέμα υποστήριξης ή εγγύησης του προϊόντος, παρακαλώ ανατρέξτε στις διευθύνσεις που παρέχονται στα ειδικά έγγραφα υποστήριξης ή εγγύησης.

Σημείωση για το Ασύρματο σήμα



Με την παρούσα, η Sony Corporation δηλώνει ότι αυτό το προϊόν συμμορφώνεται προς τις ουσιαστές απαιτήσεις και τις λοιπές σχετικές διατάξεις της οδηγίας 1999/5/ΕΚ. Για λεπτομέρειες, παρακαλούμε όπως ελέγξετε την ακόλουθη σελίδα του διαδικτύου:
<http://www.compliance.sony.de/>

Πληροφορίες σχετικά με την ασφάλεια

ΠΡΟΕΙΔΟΠΟΙΗΣΗ

Οι μπαταρίες δεν θα πρέπει να εκτίθενται σε υπερβολική θερμότητα, π.χ. στο φως του ήλιου, φωτιά ή παρόμοια κατάσταση.

Εγκατάσταση/Ρύθμιση

Προκειμένου να αποφύγετε τυχόν κινδύνους πυρκαγιάς, ηλεκτροπληξίας ή ζημιών ή/και τραυματισμών, εγκαταστήστε και χρησιμοποιήστε την τηλεόραση σύμφωνα με τις παρακάτω οδηγίες.

Εγκατάσταση

- Η τηλεόραση πρέπει να εγκατασταθεί κοντά σε παροχή ρεύματος εύκολα προσβάσιμη.
- Τοποθετήστε την τηλεόραση σε μια σταθερή, επίπεδη επιφάνεια, ώστε να αποφευχθεί πτώση και προσπορισμός τραυματισμός ή βλάβη της τηλεόρασης.

- Εγκαταστήστε την τηλεόραση έτσι ώστε η βάση επιτραπέζιας τοποθέτησης να μην προεξέχει από τη βάση της τηλεόρασης (δεν παρέχεται). Εάν η βάση επιτραπέζιας τοποθέτησης προεξέχει από τη βάση της τηλεόρασης, η τηλεόραση ενδέχεται να αναποδογυρίσει, να πέσει και να προκληθεί ανθρωπίνος τραυματισμός ή βλάβη στην τηλεόραση.

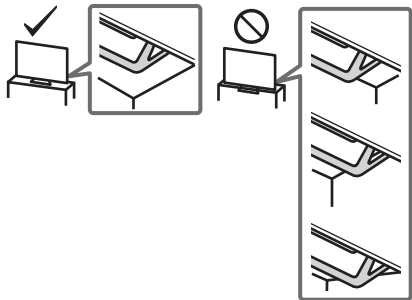

- Η εγκατάσταση στον τοίχο πρέπει να πραγματοποιείται μόνο από εξειδικευμένο προσωπικό.
- Για λόγους ασφαλείας, συστήνεται η χρήση των εξαρτημάτων της Sony, μεταξύ των οποίων περιλαμβάνονται: Επιτοίχια βάση - SU-WL450
- Βεβαιωθείτε ότι χρησιμοποιείτε τις βίδες που παρέχονται με την Επιτοίχια Βάση όταν τοποθετείτε τα άγκιστρα στερέωσης στην τηλεόραση. Οι βίδες που παρέχονται έχουν σχεδιαστεί, έτσι ώστε να έχουν τις διαστάσεις που υποδεικνύονται στην εικόνα, όταν τις μετρήσουμε από την επιφάνεια στερέωσης του ακριότερου στερέωσης. Η διάμετρος και το μήκος των βιδών διαφέρουν ανάλογα με το μοντέλο του επιτοίχιου στηρίγματος. Η χρήση διαφορετικών βιδών από αυτές που παρέχονται μπορεί να προκαλέσει εσωτερική ζημία στην τηλεόραση ή μπορεί να πέσει, κλπ.

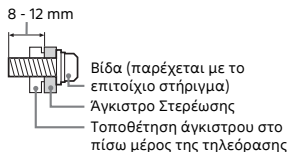

Μεταφορά

- Πρωτύτε μεταφέρετε την τηλεόραση, αποσυνδέστε όλα τα καλώδια.
- Για τη μεταφορά μιας μεγάλης τηλεόρασης χρειάζονται δύο ή τρία άτομα.
- Όταν μεταφέρετε την τηλεόραση με τα χέρια, να την κρατάτε όπως υποδεικνύεται παρακάτω. Μην ασκείτε πίεση στην οθόνη LCD και στο πλαίσιο που περιβάλλει την οθόνη.

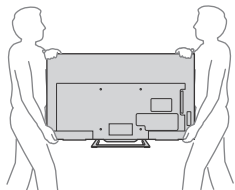

- Κατά τη μεταφορά, μην υποβάλλετε την τηλεόραση σε χτυπήματα ή υπερβολικούς κραδασμούς.
- Όταν μεταφέρετε την τηλεόραση για επισκευή ή όταν την μεταφέρετε σε άλλο χώρο, συσκευάστε την χρησιμοποιώντας το αρχικό χαρτόκουτο και τα υλικά συσκευασίας.

Εξαερισμός

- Μην ειγάνετε ποτέ στιδότε στον θάλαμο.
- Αφήστε χώρο γύρω από την τηλεόραση όπως φαίνεται παρακάτω.
- Συνιστάται θερμά η χρήση της επιτοίχιας βάσης της Sony ώστε να είναι δυνατή η επαρκής κυκλοφορία του αέρα στην τηλεόραση.

Εγκατάσταση στον τοίχο

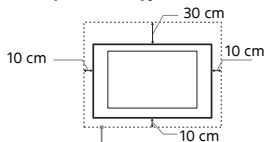

Αφήστε τουλάχιστον αυτό το κενό γύρω από την τηλεόραση.

Εγκατάσταση με βάση

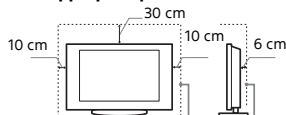

Αφήστε τουλάχιστον αυτό το κενό γύρω από την τηλεόραση.

- Για να εξασφαλίσετε τον κατάλληλο εξαερισμό και για να αποφευχθεί η συσσώρευση ακαθαρσιών ή σκόνης:
 - Μην τοποθετείτε την τηλεόραση σε οριζόντια θέση (με την οθόνη προς τα πάνω ή προς τα κάτω), αναποδογυρισμένη ή στο πλάι.
 - Μην τοποθετείτε την τηλεόραση πάνω σε ράφι, χαλί, κρεβάτι ή μέσα σε ντουλάπα.
 - Μην καλύπτετε την τηλεόραση με υφάσματα όπως κουρτίνες, ή αντικείμενα όπως εφημερίδες, κλπ.
 - Μην τοποθετείτε την τηλεόραση όπως φαίνεται παρακάτω.

Η κυκλοφορία του αέρα έχει μπλοκαριστεί.

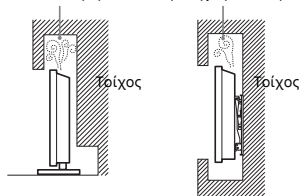

Καλώδιο τροφοδοσίας

Προκειμένου να αποφύγετε τυχόν κινδύνους πυρκαγιάς, ηλεκτροπληξίας ή ζημιάς ή/και τραυματισμών, χρησιμοποιήστε το καλώδιο τροφοδοσίας και την πρίζα ως εξής:

- Χρησιμοποιήστε μόνο το καλώδιο τροφοδοσίας που παρέχεται από τη Sony, όχι από άλλους κατασκευαστές.
- Τοποθετήστε το φις στην πρίζα μέχρι να εισέλθει τελείως.
- Λειτουργήστε την τηλεόραση μόνο με παροχή ρεύματος 220 V - 240 V AC.
- Κατά την πραγματοποίηση της καλωδίωσης, βεβαιωθείτε ότι αποσυνδέσατε το καλώδιο τροφοδοσίας για την ασφαλεία σας και προσέξτε μην μπλεχτούν τα πόδια σας στα καλώδια.
- Πρωτύτε προβείτε σε οποιαδήποτε εργασία που αφορά στην τηλεόρασή σας και πριν τη μετακινήσετε, αποσυνδέστε το φις του καλωδίου τροφοδοσίας από την πρίζα.
- Κρατήστε το καλώδιο τροφοδοσίας μακριά από πηγές θερμότητας.
- Αποσυνδέστε το φις και καθαρίζετε τα τακτικά. Εάν το φις καλυφθεί με σκόνη και μαζέψει υγρασία, μπορεί να μειωθεί η ποιότητα της μόνωσης και να προκληθεί πυρκαγιά.

Σημείωση

- Μη χρησιμοποιείτε το παρεχόμενο καλώδιο τροφοδοσίας σε οποιαδήποτε άλλη συσκευή.
- Μην τριπτάτε, λυγίζετε ή συστέφτετε πολύ το καλώδιο τροφοδοσίας. Οι αγωγοί του πυρήνα μπορεί να απογυμνωθούν ή να σπάσουν.
- Μην τροποποιείτε το καλώδιο τροφοδοσίας.
- Μην τοποθετήσετε οποιοδήποτε βαρύ αντικείμενο πάνω στο καλώδιο τροφοδοσίας.
- Για να αποσυνδέσετε το καλώδιο τροφοδοσίας από την πρίζα, μην τραβήξετε το ίδιο το καλώδιο.
- Μην συνδέετε πολλές συσκευές στην ίδια πρίζα.
- Μην χρησιμοποιείτε πρίζες με κακή εφαρμογή.

ΣΗΜΕΙΩΣΗ ΣΧΕΤΙΚΑ ΜΕ ΤΟ ΜΕΤΑΣΧΗΜΑΤΙΣΤΗ ΚΕΝΤΡΙΚΗΣ ΠΑΡΟΧΗΣ

Προειδοποίηση

Για να περιορίσετε τον κίνδυνο πυρκαγιάς ή ηλεκτροπληξίας, μην αφήνετε αυτήν τη συσκευή εκτεθειμένη σε βροχή ή υγρασία.

- Για να αποφύγετε τον κίνδυνο ηλεκτροπληξίας, μην τοποθετείτε δοχεία γεμάτα με υγρά, όπως για παράδειγμα ανθοδοχεία, πάνω στη συσκευή. Μην τοποθετείτε αυτήν τη συσκευή σε περιορισμένες επιφάνειες, για παράδειγμα σε ράφια ή παρόμοιες μονάδες.
- Βεβαιωθείτε ότι η πρίζα ρεύματος βρίσκεται κοντά στη συσκευή και ότι είναι εύκολα προσβάσιμη.
 - Χρησιμοποιήστε απαραίτητα το μετασχηματιστή κεντρικής παροχής και το καλώδιο ρεύματος που παρέχονται.
 - Μην χρησιμοποιήσετε κανέναν άλλο μετασχηματιστή κεντρικής παροχής. Ενδέχεται να προκληθεί δυσλειτουργία.
 - Συνδέστε το μετασχηματιστή κεντρικής παροχής σε μια εύκολα προσβάσιμη πρίζα.
 - Μην τυλίγετε το καλώδιο ρεύματος γύρω από το μετασχηματιστή κεντρικής παροχής. Το κεντρικό σύρμα του καλωδίου ενδέχεται να κοπεί ή/και να προκληθεί δυσλειτουργία στο δέκτη πολυμέσων.
 - Μην αγγίζετε το μετασχηματιστή κεντρικής παροχής με βρεγμένα χέρια.
 - Εάν παρατηρήσετε μη ομαλή λειτουργία του μετασχηματιστή κεντρικής παροχής, αποσυνδέστε τον από την πρίζα αμέσως.
 - Η συσκευή δεν αποσυνδέεται από την κεντρική παροχή όσο παραμένει συνδεδεμένη στην πρίζα, ακόμα κι αν η συσκευή είναι απενεργοποιημένη.
 - Επειδή η θερμοκρασία του μετασχηματιστή κεντρικής παροχής αυξάνεται όταν χρησιμοποιείται για μεγάλο χρονικό διάστημα, ενδέχεται να αισθανθείτε τη θερμότητα όταν τον αγγίζετε με τα χέρια σας.

Περιορισμοί στη χρήση

Για να αποφευχθούν δυσλειτουργίες και πρόκληση πυρκαγιάς, ηλεκτροπληξίας, ζημιών ή/και τραυματισμών, μην τοποθετείτε/χρησιμοποιείτε την τηλεόραση σε θέσεις, περιβάλλοντα ή συνθήκες όπως αυτές που παρατίθενται στη συνέχεια.

Τοποθεσία:

- Σε εξωτερικούς χώρους (απευθείας στο ηλιακό φως), ακτές, πλοία ή άλλα σκάφη, μέσα σε οχήματα, σε νοσοκομεία, σε μη σταθερές επιφάνειες, κοντά σε νερό, βροχή, υγρασία ή καπνό.
- Εάν η τηλεόραση τοποθετηθεί στα αποδυτήρια δημόσιων λουτρών ή ιαματικών πηγών, ενδέχεται να υφίσταται βλάβη από το θείο που εκλύεται στον αέρα κλπ.
- Για να έχετε άριστη ποιότητα εικόνας, μην εκθέτετε την οθόνη σε απευθείας φωτισμό ή ηλιακή ακτινοβολία.
- Αποφύγετε τη μετακίνηση της τηλεόρασης από ένα ψυχρό σε ένα θερμό μέρος. Οι ξαφνικές αλλαγές της θερμοκρασίας ωματιού ενδέχεται να προκαλέσουν συμπύκνωση υγρασίας. Αυτό πιθανόν να οδηγήσει σε προβολή χαμηλής ποιότητας εικόνας και χρώματος από την τηλεόραση. Αν συμβεί αυτό, αφήστε την υγρασία να εξατμιστεί εντελώς πριν ενεργοποιήσετε την τηλεόραση.



Περιβάλλον:

- Σε μέρη που είναι ζεστά, υγρά ή υπερβολικά σκονισμένα: σε μέρη όπου μπορούν να εισέλθουν έντομα: σε μέρη όπου ενδέχεται να εκτεθεί σε μηχανικές δονήσεις, κοντά σε εύφλεκτα αντικείμενα (κεριά, κλπ.). Η τηλεόραση δεν πρέπει να εκτίθεται σε σταλαγματιές ή πιτσιλιόματα και μην τοποθετείτε πάνω στην τηλεόραση αντικείμενα που περιέχουν υγρά, όπως για παράδειγμα βάζα.
- Μην τοποθετείτε την τηλεόραση σε χώρο με υγρασία ή σκόνη ή σε ένα δωμάτιο με ελαϊώδες νέφος ή υδρατμούς (κοντά σε πάγκους κουζίνας ή σε υφραντήρες). Ενδέχεται να προκληθεί πυρκαγιά, ηλεκτροπληξία ή παραμόρφωση.
- Μην τοποθετείτε την τηλεόραση σε μέρη που υπόκεινται σε ακραίες θερμοκρασίες όπως, για παράδειγμα, σε σημεία που εκτίθενται σε άμεσο ηλιακό φως, κοντά σε καλοριφέρ ή συσκευές θέρμανσης. Σε τέτοιες συνθήκες η τηλεόραση μπορεί να υπερθερμανθεί, κάτι που μπορεί να προκαλέσει παραμόρφωση του περιβλήματος ή/και δυσλειτουργία της τηλεόρασης.



Συνθήκες:

- Μη χρησιμοποιείτε την τηλεόραση με βρεγμένα χέρια, όταν έχετε αφαιρέσει το περίβλημα ή με εξαρτήματα που δε συνιστώνται από τον κατασκευαστή. Κατά τη διάρκεια καταιγίδων με κεραυνούς αποσυνδέστε την τηλεόραση από την πρίζα ρεύματος και από την κεραία.
- Μην τοποθετείτε την τηλεόραση έτσι ώστε να προεξέχει σε ανοιχτό χώρο. Ενδέχεται να προκληθεί τραυματισμός ή ζημιά, εάν ένα άτομο ή αντικείμενο προσκρούσει στην τηλεόραση.



Θαύματα:

- Μην πετάτε οτιδήποτε στην τηλεόραση. Από την πρόσκρουση μπορεί να σπάσει το γυαλί της οθόνης και να προκληθεί σοβαρός τραυματισμός.
- Εάν η επιφάνεια της τηλεόρασης ραγίσει, μην την ακουμπήσετε μέχρι να αποσυνδέσετε το καλώδιο τροφοδοσίας. Σε αντίθετη περίπτωση, μπορεί να προκληθεί ηλεκτροπληξία.

Όταν δεν χρησιμοποιείται

- Εάν πρόκειται να μη χρησιμοποιήσετε την τηλεόραση για αρκετές ημέρες, θα πρέπει να την αποσυνδέσετε από την παροχή ρεύματος για λόγους περιβαλλοντικούς και ασφαλείας.
- Μετά την απενεργοποίηση της τηλεόρασης, η τηλεόραση δεν έχει αποσυνδεθεί από την παροχή ρεύματος. Για να την αποσυνδέσετε εντελώς, τραβήξτε το φως από την πρίζα.
- Παρόλα αυτά κάποια μοντέλα τηλεόρασεων πρέπει να παραμείνουν σε κατάσταση αναμονής για να εξασφαλίζεται η οσωτή λειτουργία τους.

Για τα παιδιά

- Μην επιτρέπετε στα παιδιά να σκαρφάζουν πάνω στην τηλεόραση.
- Κρατήστε τα μικρά εξαρτήματα μακριά από παιδιά, ώστε να μην υπάρχει κίνδυνος να τα καταπιούν κατά λάθος.

Εάν συμβεί το ακόλουθο πρόβλημα...

Εάν συμβεί οτιδήποτε από τα παρακάτω προβλήματα, **απενεργοποιήστε** την τηλεόραση και αποσυνδέστε το καλώδιο τροφοδοσίας. Απευθυνθείτε στο κατάστημα πώλησης ή στο σέρβις της Sony ώστε να γίνει έλεγχος από το εξουσιοδοτημένο σέρβις.

Όταν:

- Το καλώδιο τροφοδοσίας έχει υποστεί ζημιά.
- Η πρίζα εμφανίζει κακή εφαρμογή.
- Η τηλεόραση έχει υποστεί ζημιά από πτώση, χτύπημα ή πέσιμο αντικειμένου επάνω σε αυτή.
- Κάποιο υγρό ή αντικείμενο πέσει μέσω των ανοιγμάτων μέσα στο εσωτερικό του περιβλήματος.

Σχετικά με τη θερμοκρασία της οθόνης LCD

Όταν η οθόνη LCD χρησιμοποιείται για μεγάλο χρονικό διάστημα, το περιβάλλον τμήμα του πλαισίου θερμαίνεται. Μπορεί να αισθανθείτε τη θερμότητα εάν αγγίξετε τη συγκεκριμένη περιοχή με τα χέρια σας.

Προφυλάξεις

Παρακολούθηση τηλεόρασης

- Για να έχετε άριστη ποιότητα εικόνας, μην εκθέτετε την οθόνη σε απευθείας φωτισμό ή ηλιακή ακτινοβολία.
- Παρακολουθείτε την τηλεόραση με συνθηκές μέτριο φωτισμού, καθώς η παρακολούθηση της τηλεόρασης με συνθήκες χαμηλού φωτισμού ή για μεγάλα χρονικά διαστήματα μπορεί να κουράσει τα μάτια σας.
- Όταν χρησιμοποιείτε ακουστικά, αποφύγετε τη ρύθμιση της έντασης ήχου σε υψηλά επίπεδα καθώς κάτι τέτοιο μπορεί να σας προκαλέσει προβλήματα ακοής.

Οθόνη LCD

- Παρόλο που η οθόνη LCD (υγρών κρυστάλλων) κατασκευάζεται με τεχνολογία υψηλής ακρίβειας και διαθέτει ενεργά πίεξη 99,99% ή περισσότερα, υπάρχει η πιθανότητα να εμφανιστούν μόνιμα στην οθόνη LCD μερικές μαύρες κουκκίδες ή φωτεινά σημεία (κόκκινα, πράσινα ή μπλε). Αυτό αποτελεί ένα εγγενές χαρακτηριστικό των οθονών υγρών κρυστάλλων (LCD) και δεν υποδηλώνει δυσλειτουργία.
- Μη σπρώχνετε ή χαράσσετε το εμπρός φίλτρο, και μην τοποθετείτε αντικείμενα επάνω σε αυτή την τηλεόραση. Η εικόνα μπορεί να παρουσιάσει ανωμαλίες ή η οθόνη υγρών κρυστάλλων να υποστεί ζημιά.
- Εάν αυτή η τηλεόραση χρησιμοποιηθεί σε κρύο χώρο, υπάρχει περίπτωση να εμφανισθεί κηλίδα στην εικόνα ή η εικόνα να γίνει σκούρα. Αυτό δεν υποδηλώνει δυσλειτουργία. Αυτά τα φαινόμενα εξαφανίζονται καθώς αυξάνεται η θερμοκρασία.
- Υπάρχει η πιθανότητα εμφάνισης ειδώλου εικόνας στην οθόνη εάν προβάλλονται συνεχώς ακίνητες εικόνες. Το ειδώλο εικόνας μπορεί να εξαφανιστεί μετά από κάποιο χρόνο.
- Η οθόνη και το περίβλημα ζεσταίνονται όταν η τηλεόραση βρίσκεται σε λειτουργία. Δεν πρόκειται για δυσλειτουργία.
- Η οθόνη LCD περιέχει μικρή ποσότητα υγρού κρυστάλλου. Για την απόρριψη τηρήστε τις τοπικές διατάξεις και κανονισμούς.

Χειρισμός και καθαρισμός της επιφάνειας της οθόνης/περιβλήματος της τηλεόρασης

Βεβαιωθείτε ότι αποσυνδέσατε από την πρίζα το συνδεδεμένο στην τηλεόραση καλώδιο παροχής ρεύματος πριν τον καθαρισμό.

Για να αποφύγετε την πρόκληση ζημιάς στο υλικό ή στην επίστρωση της οθόνης, τηρήστε τις ακόλουθες προφυλάξεις.

- Για να αφαιρέσετε τη σκόνη από την επιφάνεια της οθόνης/περιβλήματος, σκουπίστε ελαφρά με ένα μαλακό πανί. Εάν η σκόνη παραμένει, σκουπίστε με ένα μαλακό πανί ελαφρά βρεγμένο σε διάλυμα ήπιου απορρυπαντικού.
- Ποτέ μην ψεκάζετε νερό ή απορρυπαντικό απευθείας πάνω στην τηλεόραση. Ενδέχεται να στάξει στο κάτω μέρος της οθόνης ή στα εξωτερικά τμήματα και να εισχωρήσει στην τηλεόραση, με αποτέλεσμα να προκληθεί βλάβη στην τηλεόραση.



- Μη χρησιμοποιήσετε ποτέ σφουγγαράκι, αλκαλικά/όξινα καθαριστικά, σκόνες καθαρισμού ή διαλυτικά όπως οινόπνευμα, βενζίνη, διαλυτικά ή εντομοκτόνα. Η χρήση τέτοιων ουσιών ή παρατεταμένη επαφή με λαστικήνια ή υλικά από βινύλιο, μπορεί να προκαλέσει ζημιά στην επιφάνεια της οθόνης και στο υλικό του περιβλήματος.
- Όταν προσαρμόζετε τη γωνία της τηλεόρασης, μετακινήστε την αργά ώστε να αποτρέψετε την ανατροπή της από την επιτραπέζια βάση της.

Προαιρετικές συσκευές

- Κρατήστε τα προαιρετικά εξαρτήματα ή άλλες συσκευές που εκπέμπουν ηλεκτρομαγνητική ακτινοβολία μακριά από την τηλεόραση. Διαφορετικά μπορεί να παρατηρηθεί παραμόρφωση της εικόνας ή/και ήχος με θόρυβο.
- Η συσκευή αυτή έχει ελεγχθεί και έχει βρεθεί ότι συμμορφώνεται με τα όρια που καθορίζονται από την οδηγία περί ηλεκτρομαγνητικής συμβατότητας όταν χρησιμοποιείται για τη σύνδεση καλώδιο σήματος μήκους μικρότερο από 3 μέτρα.

Σύσταση για το βύσμα τύπου F

Το εσωτερικό σύρμα δεν θα πρέπει να προεξέχει περισσότερο από 1,5 mm από το τμήμα της σύνδεσης.

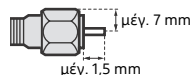

(Σχέδιο αναφοράς για το βύσμα τύπου F)

Προφύλαξη σχετικά με το χειρισμό του τηλεχειριστηρίου

- Να τηρείτε τη σωστή πολικότητα κατά την τοποθέτηση των μπαταριών.
- Μη χρησιμοποιείτε διαφορετικούς τύπους μπαταριών μαζί ή μην ανακατεύετε τις παλιές με τις καινούργιες μπαταρίες.
- Να απορρίπτετε τις μπαταρίες, δείχνοντας σεβασμό στο περιβάλλον. Ορισμένες περιοχές ενδέχεται να έχουν κανονισμούς για την απόρριψη των μπαταριών. Συμβουλευθείτε τις τοπικές αρχές.
- Χρησιμοποιήστε το τηλεχειριστήριο με προσοχή. Μην το αφήνετε να πέφτει, μην το πατάτε και μη χύνετε υγρά οποιουδήποτε είδους πάνω του.
- Μην τοποθετείτε το τηλεχειριστήριο κοντά σε πηγές θερμότητας, σε θέση που να το βλέπει ο ήλιος ή σε δωμάτιο με υγρασία.

Ασύρματη λειτουργία της μονάδας

- Μην θέτετε σε λειτουργία την παρούσα συσκευή κοντά σε ιατρικό εξοπλισμό (βηματοδότης, κλπ.), καθώς ενδέχεται να προκύψει δυσλειτουργία του ιατρικού εξοπλισμού.
- Παρόλο που αυτή η μονάδα μεταδίδει/λαμβάνει κωδικογραφημένα σήματα, να είστε προσεκτικοί για μη εξουσιοδοτημένη υποκλοπή. Δεν φέρουμε καμία ευθύνη για πιθανά προβλήματα.

Απόρριψη της τηλεόρασης



Απόρριψη παλαιών ηλεκτρικών & ηλεκτρονικών συσκευών (Ισχύει στην Ευρωπαϊκή Ένωση και άλλες Ευρωπαϊκές χώρες με ξεχωριστά συστήματα αποκομιδής)

Το σύμβολο αυτό επάνω στο προϊόν ή στη συσκευασία του υποδεικνύει ότι το προϊόν αυτό δεν θα πρέπει να απορρίπτεται μαζί με

τα συνηθισμένα οικιακά απορρίμματα. Αντίθετα θα πρέπει να παραδίδεται στο κατάλληλο σημείο αποκομιδής για την ανακύκλωση ηλεκτρικών και ηλεκτρονικών συσκευών. Εξασφαλίζοντας ότι το προϊόν αυτό απορρίπτεται σωστά, βοηθάτε στο να αποτραπούν όποιες αρνητικές επιπτώσεις στην ανθρώπινη υγεία και στο περιβάλλον που θα προέκυπταν από την μη κατάλληλη διαχείριση των αποβλήτων αυτού του προϊόντος. Η ανακύκλωση των υλικών βοηθά στην εξοικονόμηση των φυσικών πόρων. Για περισσότερες πληροφορίες σχετικά με την ανακύκλωση αυτού του προϊόντος, επικοινωνήστε με τις δημοτικές αρχές της περιοχής σας, με την υπηρεσία διάθεσης των οικιακών απορριμμάτων ή το κατάστημα από το οποίο αγοράσατε το προϊόν.



Εναλλακτική διαχείριση φορητών ηλεκτρικών στηλών και συσσωρευτών (Ισχύει στην Ευρωπαϊκή Ένωση και άλλες Ευρωπαϊκές χώρες με ξεχωριστά συστήματα συλλογής)

Το σύμβολο αυτό επάνω στη μπαταρία ή στη συσκευασία δείχνει ότι η μπαταρία που παρέχεται με αυτό το προϊόν δεν πρέπει να αντιμετωπίζεται όπως τα οικιακά απορρίμματα. Σε ορισμένες μπαταρίες το σύμβολο αυτό μπορεί να χρησιμοποιηθεί σε συνδυασμό με ένα χημικό σύμβολο. Τα χημικά σύμβολα για τον υδράργυρο (Hg) ή τον μόλυβδο (Pb) προστίθενται αν η μπαταρία περιέχει περισσότερο από 0,0005% υδραργύρου ή 0,004% μόλυβδου. Με το να βεβαιωθείτε ότι οι συγκεκριμένες μπαταρίες συλλέχτηκαν σωστά, βοηθάτε στην πρόληψη πιθανών αρνητικών επιπτώσεων στο περιβάλλον και την υγεία. Η ανακύκλωση των υλικών θα βοηθήσει στην εξοικονόμηση φυσικών πόρων. Στην περίπτωση προϊόντων που για λόγους ασφαλείας, επιδόσεων, η ακεραιότητας δεδομένων απαιτούν τη μόνιμη σύνδεση με μια ενσωματωμένη μπαταρία, αυτή η μπαταρία θα πρέπει να αντικαθίσταται μόνο από εξουσιοδοτημένο τεχνικό προσωπικό. Για να εξασφαλίσετε την σωστή μεταχείριση της μπαταρίας, παραδώστε το προϊόν στο τέλος της διάρκειας ζωής του στο κατάλληλο σημείο συλλογής ηλεκτρικού και ηλεκτρονικού εξοπλισμού για ανακύκλωση. Στην περίπτωση όλων των άλλων μπαταριών, παρακαλούμε δείτε το τμήμα που περιγράφει πώς να αφαιρέσετε με ασφάλεια τη μπαταρία από το προϊόν. Παραδώστε την μπαταρία στο κατάλληλο σημείο συλλογής των χρησιμοποιημένων μπαταριών για ανακύκλωση. Για περισσότερες πληροφορίες σχετικά με την ανακύκλωση αυτού του προϊόντος ή της μπαταρίας, παρακαλούμε επικοινωνήστε με τον αρμόδιο φορέα ανακύκλωσης ή το κατάστημα όπου αγοράσατε το προϊόν.

Εξαρτήματα και χειριστήρια

Τηλεόραση

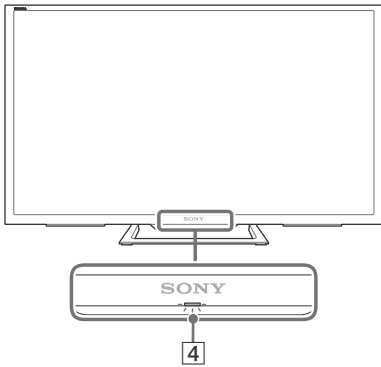
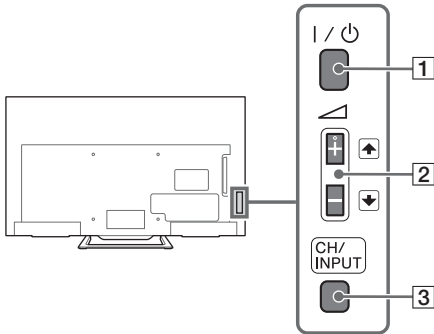

1 I / ⏻ (Λειτουργία)

Ενεργοποιήστε την τηλεόραση ή θέστε την στη λειτουργία αναμονής.

Σημείωση

- Για να αποσυνδέσετε εντελώς την τηλεόραση από την παροχή εναλλασσόμενου ρεύματος, τραβήξτε το βύσμα από την πρίζα.

2 \triangleleft + / - / \uparrow / \downarrow (Ένταση / Επιλογή στοιχείου)

- Αυξάνει/μειώνει την ένταση ή επιλέγει το επόμενο (+) ή το προηγούμενο (-) κανάλι, όταν εμφανίζεται η ειδοποίηση Επόμενο/Προηγούμενου καναλιού με το πάτημα του κουμπιού **CH/INPUT**.
- Μετακινεί την επιλεγμένη πηγή εισόδου πάνω/κάτω, όταν εμφανίζεται το μενού επιλογής εισόδου με το πάτημα του κουμπιού **CH/INPUT**.

3 CH/INPUT

Πραγματοποιεί εναλλαγή ανάμεσα στην οθόνη Επόμενου/Προηγούμενου καναλιού και την οθόνη επιλογής εισόδου.

4 (Αισθητήρες/Ενδεικτικό LED)

- Λαμβάνει σήματα από το τηλεχειριστήριο. Μην τοποθετείτε τίποτα μπροστά από τον αισθητήρα. Ενδέχεται να επηρεαστεί η λειτουργία του.
- Ανάβει με πορτοκαλί χρώμα όταν έχει ρυθμιστεί ο [Χρονοδ. Απενεργ.] ή ο [Ενεργ. Χρονοδ.] σε (σελίδα 30) ή όταν η τηλεόραση είναι ρυθμισμένη στη Λειτουργία Κορνίζας Φωτογρ. (σελίδα 19).
- Ανάβει με πράσινο χρώμα όταν η [Εξοικ. Ενέργειας] είναι ρυθμισμένη στην επιλογή [Σβήσιμο Εικόνας] (σελίδα 33).
- Ανάβει με πράσινο χρώμα όταν η τηλεόραση είναι ενεργοποιημένη.
- Δεν ανάβει όταν η τηλεόραση βρίσκεται στη λειτουργία αναμονής.
- Αναβοσβήνει ενώ χειρίζεστε το τηλεχειριστήριο.

Σημείωση

- Βεβαιωθείτε ότι έχετε απενεργοποιήσει εντελώς την τηλεόραση προτού αποσυνδέσετε το καλώδιο εναλλασσόμενου ρεύματος.

Συμβουλή

- Στο κουμπί \triangleleft + υπάρχει μια κουκκίδα αφής. Χρησιμοποιήστε την ως αναφορά κατά το χειρισμό της τηλεόρασης.

Τηλεχειριστήριο

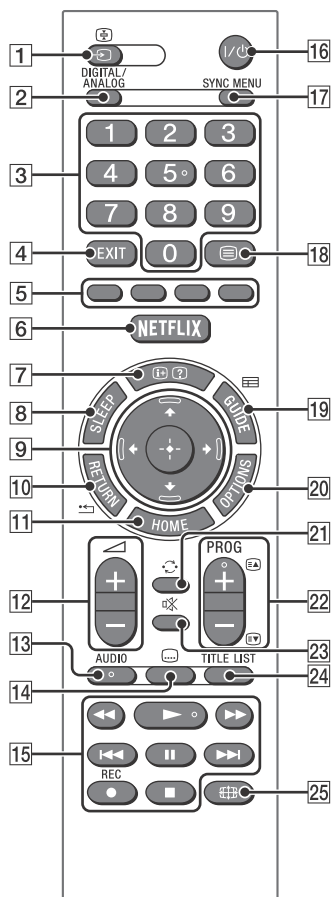

1 / (Επιλογή εισόδου / Στάση κειμένου)

- Εμφανίστε και επιλέξτε την πηγή εισόδου (σελίδα 37).
- Στη λειτουργία κειμένου, σταματήστε την τρέχουσα σελίδα.

2 DIGITAL/ANALOG

Πραγματοποιεί εναλλαγή μεταξύ της ψηφιακής ή της αναλογικής εισόδου.

3 Αριθμητικά κουμπιά

- Επιλέξτε κανάλια. Για αριθμούς καναλιών από το 10 και πάνω, εισαγάγετε γρήγορα το επόμενο ψηφίο.
- Στη λειτουργία κειμένου, εισαγάγετε τον τριψήφιο αριθμό της σελίδας, για να επιλέξετε τη σελίδα.

4 EXIT*

Επιστρέψτε στην προηγούμενη οθόνη ή εξέλθετε από το μενού. Όταν διατίθεται υπηρεσία αλληλεπιδραστικής εφαρμογής, πατήστε για έξοδο από την υπηρεσία.

5 Χρωματιστά κουμπιά

Εμφανίζει τον οδηγό λειτουργίας (όταν είναι διαθέσιμα τα χρωματιστά κουμπιά).

6 NETFLIX*

Πατήστε για να αποκτήσετε πρόσβαση στη διαδικτυακή υπηρεσία "NETFLIX".

7 (Αποκάλυψη πληροφοριών/κειμένου)

- Εμφανίστε πληροφορίες. Πιέστε το μία φορά, για να εμφανίσετε πληροφορίες σχετικά με το πρόγραμμα/την πηγή εισόδου που παρακολουθείτε. Πιέστε το ξανά, για να αποκρύψετε τις πληροφορίες που εμφανίζονται στην οθόνη.
- Στη λειτουργία κειμένου, αποκαλύψτε κρυφές πληροφορίες (π.χ. τις απαντήσεις σε ένα κουίζ).

8 SLEEP*

Πατήστε την επανειλημμένα, έως ότου να εμφανίσει η τηλεόραση την ώρα σε λεπτά ([Όχι]/[15 λεπ.]/[30 λεπ.]/[45 λεπ.]/[60 λεπ.]/[90 λεπ.]/[120 λεπ.]) που επιθυμείτε να παραμείνει η τηλεόραση ενεργοποιημένη προτού απενεργοποιηθεί. Για να ακυρώσετε τον χρονοδ. απενεργ., πατήστε επανειλημμένα SLEEP έως ότου να εμφανιστεί το [Όχι].

9 / / (Επιλογή στοιχείου / Εισαγωγή)

- Επιλέξτε ή ρυθμίστε στοιχεία.
- Επιβεβαιώστε επιλεγμένα στοιχεία.

10 RETURN

- Επιστρέψτε στην προηγούμενη οθόνη οποιουδήποτε εμφανιζόμενου μενού.
- Σταματήστε την αναπαραγωγή κατά τη αναπαραγωγή ενός αρχείου φωτογραφίας/μουσικής/βίντεο.

11 HOME

Εμφανίστε ή ακυρώστε το μενού.

12 +/- (Ένταση)

Ρυθμίστε την ένταση.

13 AUDIO

Επιλέξτε τον ήχο της πηγής με πολλές γλώσσες ή τον διφωνικό ήχο για το τρέχον πρόγραμμα που παρακολουθείτε (Ανάλογα με την πηγή του προγράμματος).

14 (Υπότιτλος)

Αλλάζει τη ρύθμιση υπότιτλων (σελίδα 26).

15

- Χειριστείτε τα περιεχόμενα πολυμέσων στην τηλεόραση και τη συνδεδεμένη συσκευή που είναι συμβατή με τη λειτουργία BRAVIA Sync.
- Το πλήκτρο αυτό μπορεί επίσης να χρησιμοποιηθεί για την αναπαραγωγή της υπηρεσίας VOD (Βίντεο κατά παραγγελία). Η διαθεσιμότητα εξαρτάται από την υπηρεσία VOD. (με εξαίρεση τα μοντέλα KDL-32R40xC, KDL-40R45xC)

16 (Τηλεόραση σε αναμονή)

Ενεργοποιήστε την τηλεόραση ή θέστε την στη λειτουργία αναμονής.

17 SYNC MENU

Πιέστε το για να εμφανίσετε το Μενού BRAVIA Sync και, στη συνέχεια, επιλέξτε τη συνδεδεμένη συσκευή HDMI από την [Επιλογή συσκευής]. Μπορείτε να επιλέξετε τα ακόλουθα στοιχεία από το Μενού BRAVIA Sync.

Χειρισμός συσκευής:

Χρησιμοποιήστε το στοιχείο [Χειρισμός συσκευής], για να χειριστείτε συσκευές που είναι συμβατές με τον Έλεγχο λειτουργίας BRAVIA Sync. Επιλέξτε μεταξύ των στοιχείων [Home (Μενού)], [Επιλογές], [Λίστα περιεχομένων] και [Απενεργοποίηση], για να χειριστείτε τη συσκευή.

Ηχεία:

Επιλέξτε [Ηχείο Τηλεόρασης] ή [Ηχοσύστημα] για να εξαγάγετε τον ήχο της τηλεόρασης από το ηχείο τηλεόρασης ή τη συνδεδεμένη συσκευή ήχου.

Χειρισμός τηλεόρασης:

Χρησιμοποιήστε το μενού [Χειρισμός τηλεόρασης], για να χειριστείτε την τηλεόραση από το μενού [Home (Μενού)] ή [Επιλογές].

Επιστροφή στην τηλεόραση:

Επιλέξτε αυτό το στοιχείο για να επιστρέψετε στο πρόγραμμα της τηλεόρασης.

18 (Κείμενο)

Στη λειτουργία κειμένου, εμφανίστε τη μετάδοση Κειμένου. Κάθε φορά που πιέζετε το , η οθόνη εναλλάσσεται κυκλικά ως εξής: Κείμενο → Κείμενο πάνω από την εικόνα της τηλεόρασης (μικτή λειτουργία) → Χωρίς κείμενο (έξοδος από την υπηρεσία Κειμένου)

19 GUIDE (EPG)

Εμφανίζει τον Ψηφιακό EPG (σελίδα 19).



20 OPTIONS

Εμφανίζει μια λίστα που περιέχει συντομεύσεις για ορισμένα μενού ρυθμίσεων. Οι διαθέσιμες επιλογές διαφέρουν ανάλογα με την τρέχουσα πηγή εισόδου και το περιεχόμενο.

21 (Μετάβαση)

Επιστρέψτε στο προηγούμενο κανάλι ή την πηγή εισόδου που παρακολουθούσατε για περισσότερο από 15 δευτερόλεπτα.

22 PROG +/- / /

- Επιλέξτε το επόμενο (+) ή το προηγούμενο (-) κανάλι.
- Στη λειτουργία Κειμένου, επιλέξτε την επόμενη () ή την προηγούμενη () σελίδα.

23 (Σίγαση)

Πραγματοποιήστε σίγαση του ήχου. Πιέστε το ξανά, για να αποκαταστήσετε τον ήχο.

24 TITLE LIST

Εμφανίζει τη λίστα τίτλων.

25 (Λειτουργία ευρείας οθόνης)

Προσαρμόστε την προβολή της οθόνης.

Πιέστε το επανειλημμένα, για να επιλέξετε την επιθυμητή λειτουργία ευρείας οθόνης (σελίδα 17).

* Η τοποθεσία, διαθεσιμότητα και λειτουργία του κουμπιού του τηλεχειριστηρίου μπορεί να ποικίλλουν ανάλογα με τη χώρα/περιοχή/μοντέλο τηλεόρασής σας.

Συμβουλή

- Στα κουμπιά με τους αριθμούς 5, , **PROG** + και **AUDIO** υπάρχουν κουκκίδες αφής. Χρησιμοποιήστε τις κουκκίδες αφής ως αναφορά κατά το χειρισμό της τηλεόρασης.

Σημείωση

- Εάν έχουν επιλεγεί υπότιτλοι και ο χρήστης ξεκινήσει μια εφαρμογή ψηφιακού κειμένου με το πλήκτρο "κειμένου", οι υπότιτλοι μπορεί, υπό ορισμένες συνθήκες, να σταματήσουν να εμφανίζονται. Όταν ο χρήστης κλείσει την εφαρμογή ψηφιακού κειμένου, η αποκωδικοποίηση των υποτίτλων θα συνεχιστεί αυτόματα.

Σύνδεση τηλεόρασης στο Internet (με εξαίρεση τα μοντέλα KDL-40R45xC, KDL-32R40xC)

Ρύθμιση της σύνδεσης Internet

Χρήση της λειτουργίας δικτύου για σύνδεση της τηλεόρασης στο Internet. Η διαδικασία ρύθμισης διαφέρει ανάλογα με τον τύπο δικτύου και τον δρομολογητή LAN. Πριν από τη ρύθμιση της σύνδεσης Internet φροντίστε να ρυθμίσετε έναν δρομολογητή LAN. Ελέγξτε το ασύρματο περιβάλλον LAN σας με τη βοήθεια του ακόλουθου διαγράμματος.

Ασύρματο LAN

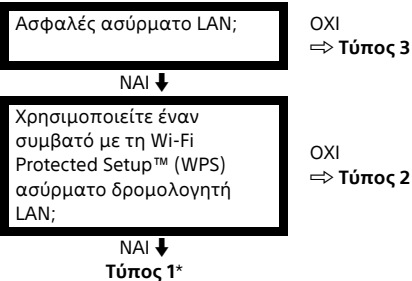

Ενσύρματος LAN ⇒ τύπος 4

* Είναι πιο εύκολη η ρύθμιση του τύπου 1 αν ο δρομολογητής σας έχει ένα κουμπί αυτόματης ρύθμισης, πχ. Air Station One-Touch Secure System (AOSS). Η πλειοψηφία των τελευταίων δρομολογητών διαθέτουν αυτή τη λειτουργία. Ελέγξτε τον δρομολογητή σας.

Τύπος 1: Ακολουθήστε τη διαμόρφωση για **Ασφαλές δίκτυο με Wi-Fi Protected Setup™ (WPS)**.

Τύπος 2: Ακολουθήστε τη διαμόρφωση για **Ασφαλές δίκτυο χωρίς Wi-Fi Protected Setup™ (WPS)**.

Τύπος 3: Ακολουθήστε τη διαμόρφωση για **μη ασφαλές δίκτυο με οποιουδήποτε τύπου ασύρματο δρομολογητή LAN**.

Τύπος 4: Ακολουθήστε τη διαμόρφωση για **ρύθμιση ενσύρματος δικτύου**.

Τύπος 1: Ασφαλές δίκτυο με Wi-Fi Protected Setup™ (WPS)

Το πρότυπο WPS καθιστά την ασφάλεια ενός ασύρματου οικιακού δικτύου τόσο απλό όσο το πάτημα του κουμπιού WPS στον ασύρματο δρομολογητή LAN. Πριν από τη ρύθμιση ενός ασύρματου LAN, ελέγξτε τη θέση του κουμπιού WPS στον δρομολογητή και εξακριβώστε τη χρήση του.

Για λόγους ασφαλείας, το [WPS (PIN)] παρέχει έναν κωδικό PIN για τον δρομολογητή σας. Ο κωδικός PIN ανανεώνεται κάθε φορά που επιλέγετε [WPS (PIN)].

1 Πατήστε **HOME**, στη συνέχεια επιλέξτε [Ρυθμίσεις] → [Ρυθμίσεις Συστήματος] → [Ρυθμίσεις] → [Δίκτυο] → [Ρύθμιση Δικτύου].

2 Ρύθμιση διεύθυνσης IP/Διακομιστής μεσολάβησης:
- αυτόματη ρύθμιση:
[Εγκατάσταση σύνδεσης δικτύου] → [Απλή]
- χειροκίνητη ρύθμιση:
[Εγκατάσταση σύνδεσης δικτύου] → [Για προχωρημένους] → [Ρύθμιση Wi-Fi]

3 Επιλέξτε [WPS (Κουμπί)] για τη μέθοδο Push Button ή [WPS (PIN)] για τη μέθοδο PIN.

Σημείωση

Το όνομα του κουμπιού WPS μπορεί να διαφέρει ανάλογα με τον δρομολογητή (πχ. κουμπί AOSS).

4 Ακολουθήστε τις οδηγίες στην οθόνη ρύθμισης.

Σημείωση

- Αν χρησιμοποιείτε WPS για τη ρύθμιση δικτύου, ενεργοποιούνται οι ρυθμίσεις ασφαλείας του ασύρματου δρομολογητή LAN κι οποιουδήποτε εξοπλισμός που είχε προηγουμένα συνδεθεί στον ασύρματο LAN σε μη ασφαλή κατάσταση θα αποσυνδεθεί από το δίκτυο. Σε αυτή την περίπτωση ενεργοποιήστε τις ρυθμίσεις ασφαλείας του αποσυνδεδεμένου εξοπλισμού και στη συνέχεια συνδέστε ξανά. Μπορείτε επίσης να απενεργοποιήσετε τις ρυθμίσεις ασφαλείας του ασύρματου δρομολογητή LAN και στη συνέχεια να συνδέσετε τον εξοπλισμό σε μια τηλεόραση σε μη ασφαλή κατάσταση.
- Για χρήση του δικτύου με IPv6, επιλέξτε [Ρυθμίσεις] → [Ρυθμίσεις Συστήματος] → [Ρυθμίσεις] → [Δίκτυο] → [Προτεραιότητα IPv6/IPv4] → [IPv6], στη συνέχεια επιλέξτε [Απλή] στην [Εγκατάσταση σύνδεσης δικτύου].
- Μετά την επιλογή του IPv6 δεν είναι δυνατή η ρύθμιση του διακομιστή μεσολάβησης HTTP.

Τύπος 2: Ασφαλές δίκτυο χωρίς Wi-Fi Protected Setup™ (WPS)

Για τη ρύθμιση ενός ασύρματου LAN, είναι απαραίτητα ένα SSID (όνομα ασύρματου δικτύου) κι ένα κλειδί ασφαλείας (κλειδί WEP ή WPA). Αν δεν τα γνωρίζετε, συμβουλευτείτε το εγχειρίδιο οδηγιών του δρομολογητή σας.

- 1 Πατήστε **HOME**, στη συνέχεια επιλέξτε [Ρυθμίσεις] → [Ρυθμίσεις Συστήματος] → [Ρυθμίσεις] → [Δίκτυο] → [Ρύθμιση Δικτύου].
- 2 Ρύθμιση διεύθυνσης IP/Διακομιστής μεσολάβησης:
 - αυτόματη ρύθμιση:
[Εγκατάσταση σύνδεσης δικτύου] → [Απλή]
 - χειροκίνητη ρύθμιση:
[Εγκατάσταση σύνδεσης δικτύου] → [Για προχωρημένους] → [Ρύθμιση Wi-Fi]
- 3 Επιλέξτε [Σάρωση], στη συνέχεια επιλέξτε ένα δίκτυο από τη λίστα με τα σαρωμένα ασύρματα δίκτυα.
- 4 Ακολουθήστε τις οδηγίες στην οθόνη ρύθμισης.

Σημείωση

- Για χρήση του δικτύου με IPv6, επιλέξτε [Ρυθμίσεις] → [Ρυθμίσεις Συστήματος] → [Ρυθμίσεις] → [Δίκτυο] → [Προτεραιότητα IPv6/IPv4] → [IPv6], στη συνέχεια επιλέξτε [Απλή] στην [Εγκατάσταση σύνδεσης δικτύου].
- Μετά την επιλογή του IPv6 δεν είναι δυνατή η ρύθμιση του διακομιστή μεσολάβησης HTTP.
- Παρακαλείστε να βεβαιωθείτε ότι το περιβάλλον τμήμα σας είναι ασφαλές όταν καταχωρίζετε τον κωδικό πρόσβασής σας.

Τύπος 3: Μη ασφαλές δίκτυο με οποιοδήποτε τύπου ασύρματο δρομολογητή LAN

Για τη ρύθμιση ενός ασύρματου LAN, είναι απαραίτητο ένα SSID (όνομα ασύρματου δικτύου).

- 1 Πατήστε **HOME**, στη συνέχεια επιλέξτε [Ρυθμίσεις] → [Ρυθμίσεις Συστήματος] → [Ρυθμίσεις] → [Δίκτυο] → [Ρύθμιση Δικτύου].
- 2 Ρύθμιση διεύθυνσης IP/Διακομιστής μεσολάβησης:
 - αυτόματη ρύθμιση:
[Εγκατάσταση σύνδεσης δικτύου] → [Απλή]
 - χειροκίνητη ρύθμιση:
[Εγκατάσταση σύνδεσης δικτύου] → [Για προχωρημένους] → [Ρύθμιση Wi-Fi]
- 3 Επιλέξτε [Σάρωση], στη συνέχεια επιλέξτε ένα δίκτυο από τη λίστα με τα σαρωμένα ασύρματα δίκτυα.
- 4 Ακολουθήστε τις οδηγίες στην οθόνη ρύθμισης.

Σημείωση

- Δεν είναι απαραίτητο ένα κλειδί ασφαλείας (κλειδί WEP ή WPA) καθώς δεν είναι απαραίτητο να επιλέξετε μια μέθοδο ασφαλείας στην εν λόγω διαδικασία.
- Για χρήση του δικτύου με IPv6, επιλέξτε [Ρυθμίσεις] → [Ρυθμίσεις Συστήματος] → [Ρυθμίσεις] → [Δίκτυο] → [Προτεραιότητα IPv6/IPv4] → [IPv6], στη συνέχεια επιλέξτε [Απλή] στην [Εγκατάσταση σύνδεσης δικτύου].
- Μετά την επιλογή του IPv6 δεν είναι δυνατή η ρύθμιση του διακομιστή μεσολάβησης HTTP.

Τύπος 4: Ρύθμιση ενσύρματου δικτύου

Εισάγετε τις αντίστοιχες αλφαριθμητικές τιμές για τον δρομολογητή σας εάν κρίνεται απαραίτητο. Τα προς ρύθμιση στοιχεία (πχ. διεύθυνση IP, Subnet Mask, DHCP) μπορεί να διαφέρουν ανάλογα με τον παροχέα υπηρεσιών Internet ή τον δρομολογητή. Για λεπτομέρειες, ανατρέξτε στο εγχειρίδιο οδηγιών που παρέχεται από τον παροχέα υπηρεσιών Internet, ή σε εκείνα που παρέχονται μαζί με τον δρομολογητή.

1 Πατήστε **HOME**, στη συνέχεια επιλέξτε [Ρυθμίσεις] → [Ρυθμίσεις Συστήματος] → [Ρυθμίσεις] → [Δίκτυο] → [Ρύθμιση Δικτύου].

2 Ρύθμιση διεύθυνσης IP/Διακομιστής μεσολάβησης:

- αυτόματη ρύθμιση:
[Εγκατάσταση σύνδεσης δικτύου] → [Απλή]
- χειροκίνητη ρύθμιση:
[Εγκατάσταση σύνδεσης δικτύου] → [Για προχωρημένους] → [Ενσύρματη ρύθμιση]

3 Ακολουθήστε τις οδηγίες στην οθόνη ρύθμισης.

Είναι δυνατή η [Ρύθμιση δικτύου] από το μενού [Αυτόματη Έναρξη].

Σημείωση

- Επιτρέπει την αυτόματη διαμόρφωση του ενσύρματου/ασύρματου δικτύου.
 - Όταν συνδεθεί με καλώδιο LAN: Ενσύρματη
 - Όταν συνδεθεί με ενσωματωμένο ασύρματο LAN: Ασύρματη
 - Όταν συνδεθεί με δύο από τα καλώδια: Ενσύρματη
- Η ρύθμιση σε [Απλή], ρυθμίζει αυτόματα τη διεύθυνση IP. Δεν χρησιμοποιείται στην περίπτωση διακομιστή μεσολάβησης.
- Για χρήση του δικτύου με IPv6, επιλέξτε [Ρυθμίσεις] → [Ρυθμίσεις Συστήματος] → [Ρυθμίσεις] → [Δίκτυο] → [Προτεραιότητα IPv6/IPv4] → [IPv6], στη συνέχεια επιλέξτε [Απλή] στην [Εγκατάσταση σύνδεσης δικτύου].
- Μετά την επιλογή του IPv6 δεν είναι δυνατή η ρύθμιση του διακομιστή μεσολάβησης HTTP.

Προετοιμασία ενσύρματου δικτύου

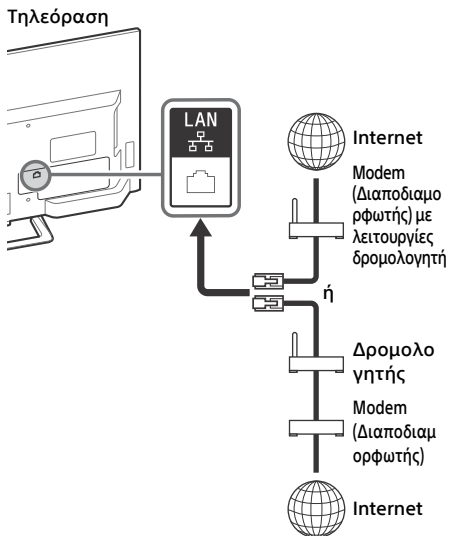

Σημείωση

- Για τις συνδέσεις LAN, χρησιμοποιήστε καλώδιο LAN κατηγορίας 7 (δεν παρέχεται).

Προβολή κατάστασης δικτύου

Μπορείτε να επιβεβαιώσετε την κατάσταση του δικτύου σας.

1 Πατήστε **HOME**, στη συνέχεια επιλέξτε [Ρυθμίσεις] → [Ρυθμίσεις Συστήματος] → [Ρυθμίσεις] → [Δίκτυο] → [Ρύθμιση Δικτύου].

2 Επιλέξτε [Προβολή ρύθμισης και κατάστασης Δικτύου].

Αν δεν μπορείτε να συνδεθείτε στο Internet

Χρησιμοποιήστε τη διάγνωση για έλεγχο των πιθανών αιτίων των βλαβών σύνδεσης δικτύου, καθώς και των ρυθμίσεων.

1 Πατήστε **HOME**, στη συνέχεια επιλέξτε [Ρυθμίσεις] → [Ρυθμίσεις Συστήματος] → [Ρυθμίσεις] → [Δίκτυο] → [Ρύθμιση Δικτύου].

2 Επιλέξτε [Προβολή ρύθμισης και κατάσταση Δικτύου].

3 Επιλέξτε [Ελέγξτε τη σύνδεση]. Κάτι τέτοιο μπορεί να διαρκέσει μερικά λεπτά. Δεν μπορείτε να ακυρώσετε τη διάγνωση αφότου έχετε επιλέξει [Ελέγξτε τη σύνδεση].

Πολιτική απορρήτου

Όταν χρησιμοποιείτε τις ακόλουθες λειτουργίες για να συνδεθείτε στο Internet, ορισμένες πληροφορίες θα αποσταλούν στους παγκόσμιους διακομιστές της Sony Corporation, οι οποίες χαρακτηρίζονται προσωπικού χαρακτήρα και χρειάζεται η συγκατάθεσή σας προκειμένου να τις χρησιμοποιήσουν οι παροχείς υπηρεσιών.

- Ενημέρωση λογισμικού συστήματος μέσω σύνδεσης στους παγκόσμιους διακομιστές της Sony Corporation στο Internet.
- Το περιεχόμενο Internet ή άλλες υπηρεσίες Internet από παροχείς υπηρεσιών όπως το Youtube.













Η εν λόγω τηλεόραση έχει τις θόνες ρύθμισης στην Αυτόματη Έναρξη ή το Μενού Ρύθμισης προκειμένου να επιβεβαιώσετε τη σχετική συγκατάθεσή σας αφότου διαβάσετε τις λεπτομέρειες της Πολιτική απορρήτου. Αν θέλετε να χρησιμοποιήσετε τις εν λόγω λειτουργίες, παρακαλούμε να τσεκάρτε [Ενεργό] σε καθεμία θόνη ρύθμισης. Αν έχετε τσεκάρει [Απενεργοποίηση], οι παραπάνω 2 λειτουργίες δεν είναι διαθέσιμες. Μπορείτε να αλλάξετε αυτή τη ρύθμιση πιέζοντας **HOME** και, στη συνέχεια, επιλέξτε [Ρυθμίσεις] → [Ρυθμίσεις Συστήματος] → [Ρυθμίσεις] → [πολιτική απορρήτου].

Παρακολουθώντας τηλεόραση

- 1 Πιέστε το I/⏻ στην τηλεόραση ή το τηλεχειριστήριο, για να ενεργοποιήσετε την τηλεόραση.
- 2 Πιέστε τα **DIGITAL/ANALOG** για εναλλαγή ανάμεσα στην ψηφιακή και την αναλογική λειτουργία.
- 3 Πιέστε τα αριθμητικά κουμπιά ή τα **PROG +/-** για να επιλέξετε ένα τηλεοπτικό κανάλι.
- 4 Πιέστε τα **▲ +/-** για να ρυθμίσετε την ένταση ήχου.

Στην ψηφιακή λειτουργία

Εμφανίζονται για λίγο ενδείξεις πληροφοριών. Τα παρακάτω εικονίδια ίσως να εμφανίζονται επάνω σε αυτές τις ενδείξεις.

- : Υπηρεσία παροχής δεδομένων (εφαρμογή μετάδοσης)
- : Υπηρεσία ραδιοφώνου
- : Κωδικοποιημένη/Συδρομητική υπηρεσία
- : Υπάρχουν πολλές διαθέσιμες γλώσσες ήχου
- : Διατίθενται υπότιτλοι
- : Διαθέσιμοι υπότιτλοι ή/και ήχος για όσους αντιμετωπίζουν προβλήματα ακοής
- : Ελάχιστη συνιστώμενη ηλικία για το τρέχον πρόγραμμα (από 3 έως 18 ετών)
- : Κλείδωμα για Παιδιά
- : Κλείδωμα ψηφιακού προγράμματος
- : Διατίθεται ήχος για άτομα με προβλήματα όρασης
- : Διατίθεται ήχος εκφώνησης υποτίτλων
- : Διατίθεται πολυκάναλος ήχος

Αλλαγή του τρόπου προβολής

Αλλαγή του φORMά οθόνης

- 1 Πιέστε επανειλημμένα το  για να επιλέξετε το φORMά οθόνης.

[Ευρύ ζουμ]*

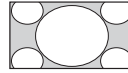

[Κανονικό]

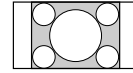

[Πλήρες]

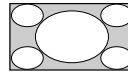

[Ζουμ]*

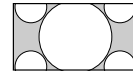

[14:9]*

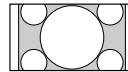

* Τμήματα του επάνω και κάτω μέρους της εικόνας ενδέχεται να αποκοπούν.

Σημείωση

- Δεν μπορείτε να επιλέξετε τις ρυθμίσεις [14:9] για τις εικόνες που προέρχονται από πηγή υψηλής ευκρίνειας.

Για είσοδο PC HDMI (χρονισμός υπολογιστή)

[Κανονικό]

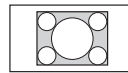

[Πλήρες 1]

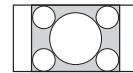

[Πλήρες 2]

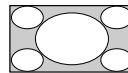

Ρύθμιση της Επιλογής σκηنيκού

- 1 Πιέστε το **OPTIONS**.
- 2 Πιέστε τα **⏪/⏩** και, στη συνέχεια, το **⊙** για να επιλέξετε [Επιλογή Σκηنيκού]. Όταν επιλέξετε το σκηنيκό που επιθυμείτε, θα ρυθμιστούν αυτόματα η βέλτιστη ποιότητα ήχου και εικόνας για το επιλεγμένο σκηنيκό. Οι επιλογές που μπορείτε να κάνετε ενδέχεται να διαφέρουν. Οι επιλογές που δεν είναι διαθέσιμες εμφανίζονται με γκρι χρώμα.

Περιήγηση στο μενού Home

Το κουμπί **HOME** σας δίνει τη δυνατότητα να αποκτήσετε πρόσβαση σε διάφρες ρυθμίσεις και λειτουργίες της τηλεόρασης.

1 Πιέστε το HOME.

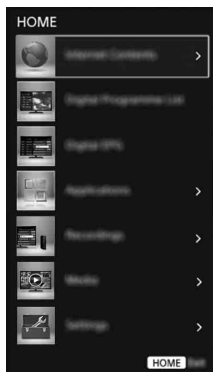

2 Πιέστε τα \uparrow/\downarrow για να κάνετε μια επιλογή και, στη συνέχεια, πιέστε το \odot .

Περιεχόμενο Internet

(με εξαίρεση τα μοντέλα KDL-40R45xC, KDL-32R40xC)

Το περιεχόμενο Internet προσφέρει ποικιλία διασκέδασης κατά παραγγελία απευθείας στην τηλεόρασή σας. Μέσω μιας σύνδεσης Internet, μπορείτε να απολαύσετε τα αγαπημένα σας περιεχόμενα στο Internet.

Σημείωση

- Βεβαιωθείτε ότι συνδέσατε την τηλεόρασή σας στο Internet και ολοκληρώστε τη διαδικασία [Ρύθμιση Δικτύου] (σελίδα 29).

Για να χρησιμοποιήσετε το περιεχόμενο Internet

1 Πατήστε HOME, στη συνέχεια επιλέξτε [Περιεχόμενο Internet].

2 Πιέστε \uparrow/\downarrow για να επιλέξετε την υπηρεσία Internet που επιθυμείτε στη λίστα υπηρεσιών και πιέστε \odot .

3 Πιέστε \odot για να εκκινήσετε τα επιθυμητά περιεχόμενα Internet.

Για να εξέλθετε από το περιεχόμενο Internet

Πιέστε το **HOME**.

Σημείωση

- Αν αντιμετωπίζετε δυσκολίες με αυτή τη λειτουργία βεβαιωθείτε ότι η ρύθμιση της σύνδεσης Internet έχει πραγματοποιηθεί σωστά.
- Η διεπαφή στο περιεχόμενο Internet εξαρτάται από τους παροχείς περιεχομένου Internet.
- Για να ενημερώσετε το περιεχόμενο Internet, πατήστε **HOME**, στη συνέχεια επιλέξτε [Ρυθμίσεις] → [Ρυθμίσεις Συστήματος] → [Ρυθμίσεις] → [Δίκτυο] → [Ανανέωση περιεχομένου Internet].

Για να χρησιμοποιήσετε το NETFLIX

Πατήστε το κουμπί **NETFLIX** στο τηλεχειριστήριο για να εκκινήσετε το μενού.

Σημείωση

- Είναι πιθανό να μην είναι δυνατή η χρήση του Netflix μέσω ενός διακομιστή μεσολάβησης.

Λίστα ψηφιακ. προγρ/των

- 1 Πιέστε το HOME στην ψηφιακή λειτουργία.
- 2 Πιέστε τα \uparrow/\downarrow και, στη συνέχεια, το \odot για να επιλέξετε [Λίστα ψηφιακ. προγρ/των].

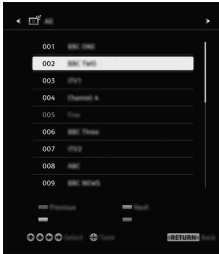

- 3 Πιέστε τα $\uparrow/\downarrow/\leftarrow/\rightarrow$ και, στη συνέχεια, το \odot για να επιλέξετε ένα πρόγραμμα.

Για να χρησιμοποιήσετε τη λίστα Αγαπημένων

Η λειτουργία Αγαπημένα σας παρέχει τη δυνατότητα να ορίσετε μέχρι και τέσσερις λίστες με τα αγαπημένα σας προγράμματα. Ενώ παρακολουθείτε τηλεόραση, πιέστε το \odot για να δημιουργήσετε ή να εμφανίσετε μια λίστα Αγαπημένων.

Συμβουλή

- Πιέστε το μπλε κουμπί για να επεξεργαστείτε τη λίστα Αγαπημένων. Ακολουθήστε τους οδηγούς στο κάτω μέρος της οθόνης.

Ψηφιακός EPG

- 1 Πιέστε το \equiv GUIDE στην ψηφιακή λειτουργία.



- 2 Πιέστε τα $\uparrow/\downarrow/\leftarrow/\rightarrow$ και, στη συνέχεια, το \odot για να επιλέξετε ένα πρόγραμμα.

Εφαρμογές

Χρήση της τηλεόρασης ως κορνίζας φωτογραφιών

Η λειτουργία Κορνίζας φωτογραφιών εμφανίζει το ρολόι και το ημερολόγιο ενώ προβάλλετε μια φωτογραφία, ακούτε μουσική ή ραδιόφωνο FM.

- 1 Πιέστε το HOME.
- 2 Πιέστε τα \uparrow/\downarrow και, στη συνέχεια, το \odot για να επιλέξετε [Εφαρμογές].
- 3 Πιέστε τα \uparrow/\downarrow και, στη συνέχεια, το \odot για να επιλέξετε [Λειτουργία Κορνίζας φωτογρ.].



Για να εκκινήσετε τη λειτουργία Κορνίζα Φωτογραφίας ενώ εκτελείται αναπαραγωγή των πολυμέσων USB

- 1 Πατήστε OPTIONS κατά την αναπαραγωγή ενός αρχείου φωτογραφίας ή μουσικής.
- 2 Πιέστε τα \uparrow/\downarrow και, στη συνέχεια, το \odot για να επιλέξετε [Λειτουργία Κορνίζας φωτογρ.] και να εκκινήσετε τη λειτουργία Κορνίζας φωτογραφιών.

Για να επιλέξετε τη λειτουργία προβολής

Μπορείτε να αλλάξετε την προβολή της κορνίζας φωτογραφιών επιλέγοντας τη [Λειτουργία εμφάνισης] στις [Ρυθμίσεις κορνίζας] (σελίδα 30).

Για να επιλέξετε τη λειτουργία

Εμφάνιση ρολογιού

Μπορείτε να επιλέξετε ανάμεσα σε τρεις λειτουργίες εμφάνισης ρολογιού επιλέγοντας την αλλάξετε την προβολή της κορνίζας φωτογραφιών επιλέγοντας την [Εμφάνιση ρολογιού] στις [Ρυθμίσεις κορνίζας] (σελίδα 30).

Σημείωση

- Αυτή η τηλεόραση δεν διαθέτει εφεδρική τροφοδοσία του ρολογιού από την μπαταρία. Σε περίπτωση διακοπής ρεύματος ή αν αποσυνδέσετε το καλώδιο τροφοδοσίας, η τρέχουσα ημερομηνία και ώρα θα μηδενιστούν αυτόματα.

Διάρκεια

Η τηλεόραση πραγματοποιεί συνεχόμενη αναπαραγωγή στη Λειτουργία κορνίζας φωτογραφιών για έως και 24 ώρες προτού απενεργοποιηθεί αυτόματα για εξοικονόμηση ενέργειας. Μετά την αυτόματη απενεργοποίηση μην χρησιμοποιείτε τη Λειτουργία κορνίζας φωτογραφιών για τουλάχιστον μία ώρα, για να αποφύγετε τη φθορά της φθοριζουσας επιφάνειας της οθόνης.

Μπορείτε να αλλάξετε τη ρύθμιση της λειτουργίας [Διάρκεια] από τις [Ρυθμίσεις κορνίζας] (σελίδα 30).

Για να αποφευχθεί το "κάψιμο" της οθόνης, η θέση της φωτογραφίας, του ρολογιού και του ημερολογίου αλλάζει αυτόματα κάθε μία ώρα.

Ακρόαση ραδιοφώνου FM (μόνο για τη Ρωσία ή την Ουκρανία)

- 1 Πιέστε το **HOME**.
- 2 Πιέστε τα \uparrow/\downarrow και, στη συνέχεια, το \odot για να επιλέξετε [Εφαρμογές].
- 3 Πιέστε τα \uparrow/\downarrow και, στη συνέχεια, το \odot για να επιλέξετε [FM Radio].
- 4 Πιέστε τα **PROG +/-** για να επιλέξετε έναν ραδιοφωνικό σταθμό FM.

Για να εξέλθετε από τη λειτουργία ραδιοφώνου FM

- 1 Πιέστε το \leftarrow **RETURN**.

Προρύθμιση ραδιοφωνικών σταθμών

Κατά την πρώτη χρήση της λειτουργίας ραδιοφώνου FM πιέστε το **HOME** και επιλέξτε [Ρυθμίσεις] → [Ρυθμίσεις Συστήματος] → [Ρύθμιση καναλιού] → [FM Radio Set-up] → [Αυτόμ Συντονισμός].

Για να αλλάξετε τους προρυθμισμένους ραδιοφωνικούς σταθμούς

- 1 Πιέστε το **OPTIONS** στη λειτουργία ραδιοφώνου FM.
- 2 Πιέστε τα \uparrow/\downarrow και, στη συνέχεια, το \odot για να επιλέξετε [FM Radio Presets].
- 3 Πιέστε τα \uparrow/\downarrow και, στη συνέχεια, το \oplus , για να επιλέξετε τον ραδιοφωνικό σταθμό που θέλετε να αλλάξετε.
- 4 Πιέστε τα \uparrow/\downarrow και, στη συνέχεια, το \odot , για να αλλάξετε τη συχνότητα FM και να επεξεργαστείτε το όνομα του ραδιοφωνικού σταθμού FM.

Σημείωση

- Εάν ο ήχος του σταθμού ακούγεται με θόρυβο, μπορείτε να βελτιώσετε την ποιότητα του ήχου πιέζοντας τα \leftarrow/\rightarrow .
- Εάν ένα στερεοφωνικό πρόγραμμα FM εκπέμπεται με στατικό θόρυβο, πιέστε το **AUDIO** μέχρι να εμφανιστεί η ένδειξη [Μονοφωνικό]. Δεν θα υπάρχει στερεοφωνική αίσθηση, αλλά ο θόρυβος θα μειωθεί.

Κοινή χρήση Φωτογραφιών (με εξαίρεση τα μοντέλα KDL-40R45xC, KDL-32R40xC)

Συνδεθείτε, αντιγράψτε και προβάλετε τις αγαπημένες σας φωτογραφίες στην τηλεόραση χρησιμοποιώντας τις συσκευές σας (π.χ. smartphone ή tablet).

- 1 Πιέστε το **HOME**.
- 2 Πατήστε τα \uparrow/\downarrow στη συνέχεια το \odot για να επιλέξετε [Εφαρμογές].
- 3 Πιέστε τα \uparrow/\downarrow και, στη συνέχεια, το \odot για να επιλέξετε [Κοινή χρήση Φωτογραφιών].
- 4 Ακολουθήστε τις οδηγίες στην οθόνη, για να συνδέσετε τη συσκευή σας στην τηλεόραση.

- 5** Ανοίξτε το πρόγραμμα περιήγησης web στη συσκευή αφού έχετε πραγματοποιήσει όλες τις συνδέσεις και, στη συνέχεια, ακολουθήστε τις οδηγίες στην οθόνη για να αποκτήσετε πρόσβαση στη διεύθυνση URL.

Για να προβάλετε μια φωτογραφία στην τηλεόραση

- 1** Πατήστε στη συσκευή σας για να ξεκινήσετε.
- 2** Επιλέξτε μια φωτογραφία. Η επιλεγμένη φωτογραφία θα προβληθεί στην τηλεόραση αυτόματα.

Για να αποθηκεύσετε μια φωτογραφία που εμφανίζεται στην τηλεόραση

- 1** Πατήστε τη μικρογραφία στη συσκευή σας και, στη συνέχεια, κρατήστε το δάχτυλό σας πάνω στη φωτογραφία, για να ανοίξετε το μενού περιβάλλοντος.
- 2** Επιλέξτε [OK].

Σημείωση

- Συνδέστε τη μονάδα flash USB για να διατηρήσετε έως και 50 φωτογραφίες.
- Μπορείτε να συνδέσετε ταυτόχρονα έως και 10 smartphone ή tablet στην τηλεόραση.
- Το μέγιστο μέγεθος αρχείου κάθε φωτογραφίας είναι 20 MB.
- Μπορείτε επίσης έχετε και μουσική φόντου μέγιστου μεγέθους 30 MB.
- Υποστηρίζεται το προεπιλεγμένο πρόγραμμα περιήγησης web για Android 2.3 ή νεότερο.
- Υποστηρίζεται το προεπιλεγμένο πρόγραμμα περιήγησης web για iOS, ωστόσο κάποιες λειτουργίες δεν μπορούν να χρησιμοποιηθούν ανάλογα με την έκδοση του iOS σας.

Εγγραφές

- 1** Πιέστε το HOME στην ψηφιακή λειτουργία.
- 2** Πιέστε τα \hat{u}/\hat{v} και, στη συνέχεια, το \odot για να επιλέξετε [Εγγραφές].
- 3** Πατήστε \hat{u}/\hat{v} στη συνέχεια \odot για να επιλέξετε [Λίστα τίτλων], [Λίστα χρονοδιακοπ.], [Λίστα σφαλμάτων] ή [Χειροκ. χρονόμετρο REC].

Σημείωση

- (με εξαίρεση τα μοντέλα KDL-40R45xC, KDL-32R40xC)
- Κατά την εγγραφή, δεν είναι δυνατή η είσοδος στο [Μενού] → [Περιεχόμενο Internet]
 - Πατήστε το κουμπί **● REC** για να εγγράψετε το πρόγραμμα που προβάλλεται τη συγκεκριμένη στιγμή σε ψηφιακή λειτουργία με τη λειτουργία εγγραφής USB HDD.

Πολυμέσα

Αναπαραγωγή φωτογραφιών/ μουσικής/βίντεο μέσω USB

Μπορείτε να αναπαράγετε στην τηλεόραση σας αρχεία φωτογραφιών/μουσικής/βίντεο που βρίσκονται αποθηκευμένα σε μια ψηφιακή φωτογραφική μηχανή ή βιντεοκάμερα της Sony μέσω ενός καλωδίου USB ή μιας συσκευής αποθήκευσης USB.

- 1** Συνδέστε στην τηλεόραση μια υποστηριζόμενη συσκευή USB.
- 2** Πιέστε το HOME.
- 3** Πιέστε τα \hat{u}/\hat{v} και, στη συνέχεια, το \odot για να επιλέξετε [Πολυμέσα].
- 4** Πιέστε τα \hat{u}/\hat{v} και, στη συνέχεια, το \odot για να επιλέξετε [Φωτογραφία], [Μουσική] ή [Βίντεο].
- 5** Εμφανίζεται η [Επιλογή Συσκευής]. Πατήστε \hat{u}/\hat{v} για να επιλέξετε μια συσκευή. (με εξαίρεση τα μοντέλα KDL-40R45xC, KDL-32R40xC)
- 6** Πιέστε τα $\hat{u}/\hat{v}/\hat{w}/\hat{x}$ και, στη συνέχεια, το \odot για να επιλέξετε ένα αρχείο ή έναν φάκελο.
- 7** Αν έχετε συνδέσει περισσότερες από μία συσκευές USB, πατήστε το κόκκινο κουμπί για να επιλέξετε [Επιλογες Αναπ/γής] στη συνέχεια επιλέξτε [Επιλογή συσκευής] για να ορίσετε την κατάλληλη συσκευή USB (μόνο KDL-40R45xC, KDL-32R40xC).

Επιλογες Αναπ/γής

Πιέστε το κόκκινο κουμπί κατά την προβολή μικρογραφιών για να εμφανίσετε τη λίστα των ρυθμίσεων αναπαραγωγής USB.

Για να ρυθμίσετε την ποιότητα εικόνας και ήχου των πολυμέσων USB

- 1 Πιέστε το **OPTIONS** κατά τη διάρκεια της αναπαραγωγής βίντεο.
- 2 Πιέστε τα \uparrow/\downarrow και, στη συνέχεια, το \odot για να επιλέξετε [Εικόνα] ή [Ήχος].
- 3 Πιέστε τα $\uparrow/\downarrow/\leftarrow/\rightarrow$ και, στη συνέχεια, το \odot για να επιλέξετε και να ρυθμίσετε ένα στοιχείο.

Για να αναπαραγάγετε μια φωτογραφία ως παρουσίαση (Φωτογραφία)

- 1 Πιέστε το πράσινο κουμπί στην προβολή μικρογραφιών, για να ξεκινήσετε την παρουσίαση. Για να ρυθμίσετε το [Εφέ παρουσίασης] και την [Ταχύτητα παρουσίασης], πιέστε τα **OPTIONS** \rightarrow [Επιλογές Αναπ/γης]. Για να διακόψετε μια παρουσίαση, πιέστε το **RETURN**.

Σημείωση

- Κατά την πρόσβαση της τηλεόρασης στα δεδομένα μιας συσκευής USB, τηρήστε τα ακόλουθα:
 - Μην απενεργοποιείτε την τηλεόραση.
 - Μην αποσυνδέσετε το καλώδιο USB.
 - Μην αποσυνδέσετε τη συσκευή USB.Τα δεδομένα στη συσκευή USB ενδέχεται να καταστραφούν.
- Η Sony δεν ευθύνεται για οποιαδήποτε ζημία ή απώλεια δεδομένων από το μέσο εγγραφής εξαιτίας τυχόν δυσλειτουργίας των συνδεδεμένων συσκευών ή της τηλεόρασης.
- Το σύστημα αρχείων στη συσκευή USB υποστηρίζει τις μορφές FAT16, FAT32 και NTFS.
- Το όνομα του αρχείου και του φακέλου ενδέχεται να μην εμφανίζονται σωστά σε ορισμένες περιπτώσεις.
- Όταν συνδέετε μια ψηφιακή φωτογραφική μηχανή Sony, ρυθμίστε τη λειτουργία σύνδεσης USB της μηχανής σε Αυτόματη ή Μαζική αποθήκευση. Για περισσότερες πληροφορίες σχετικά με τη λειτουργία σύνδεσης USB, ανατρέξτε στις οδηγίες που συνοδεύουν την ψηφιακή φωτογραφική μηχανή.
- Χρησιμοποιήστε μια συσκευή αποθήκευσης USB συμβατή με πρότυπα μαζικής αποθήκευσης USB.
- Αν ένα επιλεγμένο αρχείο περιέχει λανθασμένες πληροφορίες ή δεν είναι ολοκληρωμένο, δεν θα μπορεί να αναπαραχθεί.

Μορφή βίντεο USB

- AVI (.avi)
Κωδικοποίηση MPEG1, MPEG2, Xvid, MPEG4, βίντεο: H.264, Motion JPEG

Κωδικοποίηση ήχου: PCM, MPEG1 Layer1/2, MPEG2 AAC (2ch), MPEG4 AAC (2ch), MPEG4 HE-AAC (2ch), Dolby Digital (2ch), Dolby Digital Plus(2ch), WMA v8, MP3

- ASF (.wmv, .asf)
Κωδικοποίηση WMV v9, Xvid, VC-1 βίντεο:
Κωδικοποίηση MP3, WMA v8 ήχου:
- MP4 (.mp4, .mov, .3gp)
Κωδικοποίηση MPEG4, H.264, H.263, Motion βίντεο: JPEG
Κωδικοποίηση MPEG1 Layer1/2, MP3, MPEG2 ήχου: AAC, MPEG4 AAC, MPEG4 HE-AAC
- MKV (.mkv)
Κωδικοποίηση WMV v9, MPEG4, H.264, VC-1, βίντεο: VP8
Κωδικοποίηση PCM, MPEG1 Layer1/2, MP3, ήχου: MPEG2 AAC (2ch), MPEG4 AAC (2ch), MPEG4 HE-AAC (2ch), Dolby Digital (2ch), WMA v8, Dolby Digital Plus (2ch), DTS, DTS 2.0, VORBIS
- WebM (.webm)
Κωδικοποίηση VP8 βίντεο:
Κωδικοποίηση VORBIS ήχου:
- PS (.mpg, .mpeg, .vro, .vob)
Κωδικοποίηση MPEG1, MPEG2 βίντεο:
Κωδικοποίηση MPEG1 Layer1/2, MP3, Dolby ήχου: Digital (2ch), Dolby Digital Plus (2ch), DTS, DTS 2.0
- TS (.ts, .m2ts)
Κωδικοποίηση MPEG2, H.264, VC-1 βίντεο:
Κωδικοποίηση MPEG1 Layer1/2, MP3, MPEG2 ήχου: AAC, MPEG4 AAC, MPEG4 HE-AAC, Dolby Digital, Dolby Digital Plus (2ch), DTS, DTS 2.0

Μορφή μουσικής USB

- LPCM (.wav)
- MPEG1 audio layer3 (.mp3)
- WMA v8 (.wma)

Μορφή φωτογραφίας USB

- JPEG (.jpg, .jpeg)

Σημείωση

- Η αναπαραγωγή των παραπάνω μορφών αρχείων δεν είναι εγγυημένη.

Οικιακό δίκτυο

(με εξαίρεση τα μοντέλα KDL-40R45X, KDL-32R40X)

Σύνδεση σε ένα οικιακό δίκτυο

Μπορείτε να χαρείτε μια ποικιλία περιεχομένου (π.χ. αρχεία φωτογραφιών/μουσικής/βίντεο) αποθηκευμένου σε DLNA Certified™ διακομιστές πολυμέσων. Η λειτουργία οικιακού δικτύου σας επιτρέπει να απολαμβάνετε το περιεχόμενο δικτύου σε άλλα δωμάτια.

Αναπαραγωγή φωτογραφιών/μουσικής/βίντεο

1 Πατήστε **HOME**, στη συνέχεια επιλέξτε [Πολυμέσα] → [Φωτογραφία], [Μουσική] ή [Βίντεο] → στον διακομιστή μέσω των οποίων επιθυμείτε.

2 Επιλέξτε αρχεία ή φακέλους προς αναπαραγωγή από τη λίστα.

Σημείωση

- Ο διακομιστής θα πρέπει να είναι DLNA Certified™.
- Τα αρχεία από μια συσκευή δικτύου θα πρέπει να έχουν τις ακόλουθες μορφές:
 - Ακίνητες εικόνες: JPEG
 - Μουσική: MP3, γραμμικό PCM, WMA
 - Βίντεο: AVCHD, MPEG2, MPEG1, MP4 (AVC), MP4 (MPEG4), WMV
- Ανάλογα με το αρχείο, η αναπαραγωγή μπορεί να μην είναι δυνατή ακόμα κι όταν χρησιμοποιούνται οι υποστηριζόμενες μορφές.

Renderer

Είναι δυνατή η αναπαραγωγή φωτογραφιών, μουσικής και βίντεο που είναι αποθηκευμένα σε συσκευές δικτύου (π.χ. ψηφιακές φωτογραφικές μηχανές, κινητά τηλέφωνα, PC) στην οθόνη της τηλεόρασης μέσω της απευθείας λειτουργίας της συσκευής στόχου. Το δίκτυο θα πρέπει επίσης να είναι συμβατό με τον renderer.

Προσαρμογή των ρυθμίσεων renderer

Πατήστε **HOME**, στη συνέχεια επιλέξτε [Ρυθμίσεις] → [Ρυθμίσεις Συστήματος] → [Ρυθμίσεις] → [Δίκτυο] → [Ρύθμιση οικιακού δικτύου] → [Renderer] → στη ρύθμιση που επιθυμείτε.

Προβολή ρυθμίσεων διακομιστών πολυμέσων

Επιλέξτε την εμφάνιση των διακομιστών οικιακού δικτύου στο μενού Home. Είναι δυνατή η αυτόματη εμφάνιση έως 10 διακομιστών στο μενού Home.

1 Πατήστε **HOME**, στη συνέχεια επιλέξτε [Ρυθμίσεις] → [Ρυθμίσεις Συστήματος] → [Ρυθμίσεις] → [Δίκτυο] → [Ρύθμιση οικιακού δικτύου] → [Ρυθμίσεις οθόνης διακομιστή].

2 Επιλέξτε τον προς εμφάνιση διακομιστή στο μενού Home.

Ρυθμίσεις

Ρυθμίσεις Συστήματος

Σημείωση

- Οι επιλογές που μπορείτε να ρυθμίσετε ποικίλλουν ανάλογα με την περίπτωση. Οι μη διαθέσιμες επιλογές εμφανίζονται με γκρι χρώμα ή δεν εμφανίζονται καθόλου.
- Οι λειτουργίες δορυφορικής τηλεόρασης είναι διαθέσιμες μόνο για τα μοντέλα που είναι συμβατά με δορυφορικά προγράμματα.

Εικόνα

Λειτουργία Εικόνας

Ρυθμίζει τη λειτουργία εικόνας. Οι επιλογές που μπορείτε να ορίσετε διαφέρουν ανάλογα με τις ρυθμίσεις [Επιλογή Σκηνικού].

Επαναφορά

Επαναφέρει όλες τις ρυθμίσεις της λειτουργίας [Εικόνα] εκτός από τη [Λειτουργία Εικόνας] στις εργοστασιακές ρυθμίσεις.

Ευκρίνεια

Ρυθμίζει τη φωτεινότητα του οπίσθιου φωτισμού.

Αντίθεση

Αυξάνει ή μειώνει την αντίθεση της εικόνας.

Φωτεινότητα

Αυξάνει ή μειώνει τη φωτεινότητα της εικόνας.

Χρώμα

Αυξάνει ή μειώνει την ένταση των χρωμάτων.

Απόχρωση

Αυξάνει ή μειώνει τους τόνους του πράσινου και του κόκκινου.

Καθαρότητα

Αυξάνει ή μειώνει την οξύτητα της εικόνας.

Θερμοκρ Χρώματος

Ρυθμίζει τη λευκότητα της εικόνας.

Μείωση Θορύβου

Μειώνει το θόρυβο της εικόνας (χιόνι) σε ένα ασθενές σήμα μετάδοσης.

Μείωση θορύβ MPEG

Μειώνει το θόρυβο της εικόνας σε συμπιεσμένο βίντεο MPEG.

Λειτουργία Ταινίας

Παρέχει βελτιωμένη κίνηση της εικόνας κατά την αναπαραγωγή δίσκων BD (Blu-ray Disc), DVD ή βίντεο που έχουν ληφθεί από ταινία, μειώνοντας το θόλωμα και την κοκκώδη εμφάνιση της εικόνας. Επιλέξτε [Αυτόμ.] για να αναπαραγάγετε το πρωτότυπο περιεχόμενο που βασίζεται σε ταινία όπως είναι.

Σημείωση

- Εάν η εικόνα περιέχει μη κανονικά σήματα ή υπερβολικά πολύ θόρυβο, η [Λειτουργία Ταινίας] απενεργοποιείται αυτόματα, ακόμα κι αν έχει επιλεγεί η ρύθμιση [Αυτόμ.]
-

Προηγμ Ρυθμίσεις

Ορίζει λεπτομερέστερα τις ρυθμίσεις της λειτουργίας [Εικόνα].

Επαναφορά: Επαναφέρει όλες τις προηγμένες ρυθμίσεις στις προεπιλεγμένες.

Προηγμ βελτ αντίθεσης: Ρυθμίζει αυτόματα την [Ευκρίνεια] και την [Εικόνα] στις καταλληλότερες ρυθμίσεις με βάση τη φωτεινότητα της οθόνης. Η ρύθμιση αυτή είναι ιδιαίτερα αποτελεσματική σε σκηνές με σκοτεινή εικόνα και αυξάνει τη διαφορά αντίθεσης των σκηνών με τη σκοτεινότερη εικόνα.

Διόρθωση Μαύρου: Ενισχύει τις μαύρες περιοχές της εικόνας για ισχυρότερη αντίθεση.

Προσαρμογή Γαμμα: Ρυθμίζει την ισορροπία μεταξύ των φωτεινών και σκοτεινών περιοχών της εικόνας.

Καθαρό Λευκό: Δίνει έμφαση στα λευκά χρώματα.

Ζωντανό Χρώμα: Ζωντανεύει τα χρώματα.

Λειτουργ. κίνηση. LED: Μειώνει το θόλωμα στις ταινίες ρυθμίζοντας την πηγή οπίσθιου φωτισμού LED και μειώνοντας, ωστόσο, τη φωτεινότητα.

Ήχος

Λειτουργία Ήχου

Επιλέξτε την κατάλληλη ρύθμιση ανάλογα με το περιεχόμενο που θέλετε να απολαύσετε.

Επαναφορά

Επαναφέρει τις ρυθμίσεις [Ισοσταθμιστής], [Κρυστάλλινη φωνή], [Αυτόματη Ένταση], [Ισορροπία] και [Αντιστάθμιση έντασης].

Ισοσταθμιστής

Προσαρμόζει τις ρυθμίσεις της συχνότητας ήχου.

Κρυστάλλινη φωνή

Κάνει τον ήχο της φωνής καθαρότερο.

Αυτόματη Ένταση

Ελαχιστοποιεί τη διαφορά στο επίπεδο της έντασης μεταξύ όλων των προγραμμάτων και των διαφημίσεων (π.χ. οι διαφημίσεις συνήθως έχουν πιο δυνατό ήχο από τα προγράμματα).

Ισορροπία

Δίνει έμφαση στην ισορροπία του αριστερού ή του δεξιού ηχείου.

Αντιστάθμιση έντασης

Ρυθμίζει την ένταση της τρέχουσας εισόδου σε σχέση με τις υπόλοιπες εισόδους.

Διφωνικός Ήχος

Ρυθμίζει το ήχο από το ηχείο σε [Μονοφωνικό], [Στέρεο], [A] ή [B].

Σημείωση

- Αν το σήμα είναι πολύ αδύναμο, ο ήχος μεταβάλλεται αυτόματα σε μονοφωνικό.
- Αν ο στερεοφωνικός ήχος εξαγεται με θόρυβο κατά τη λήψη ενός προγράμματος NICAM, επιλέξτε [Μονοφωνικό]. Ο ήχος μεταβάλλεται σε μονοφωνικό, αλλά ο θόρυβος μειώνεται.
- Η ρύθμιση [Διφωνικός Ήχος] απομνημονεύεται για κάθε πρόγραμμα.
- Δεν μπορείτε να ακούσετε στερεοφωνικό ήχο μετάδοσης, αν έχει επιλεγεί η ρύθμιση [Μονοφωνικό].

Συμβουλή

- Εάν επιλέξετε μια άλλη συσκευή που είναι συνδεδεμένη με την τηλεόραση, ρυθμίστε τη λειτουργία [Διφωνικός Ήχος] σε [Στέρεο], [A] ή [B].

Προηγμ Ρυθμίσεις

Δυναμικό Εύρος: Ισοσταθμίζει διαφορές στο επίπεδο ήχου μεταξύ διαφορετικών καναλιών.

Σημείωση

- Το αποτέλεσμα μπορεί να μην είναι αισθητό ή μπορεί να διαφέρει ανάλογα με το πρόγραμμα ανεξάρτητα από τη ρύθμιση [Δυναμικό Εύρος].

Επίπεδο ήχου HE-AAC: Ρυθμίζει το επίπεδο ήχου HE-AAC.

Επίπεδο ήχου MPEG: Ρυθμίζει το επίπεδο ήχου MPEG.

Οθόνη

Φορμά Οθόνης

Για λεπτομέρειες σχετικά με τη λειτουργία ευρείας οθόνης, ανατρέξτε στη σελίδα 17.

Αυτόματο Φορμά

Αλλάζει αυτόματα το [Φορμά Οθόνης], ώστε να ταιριάζει με το σήμα εισόδου. Για να διατηρήσετε τη ρύθμισή σας, επιλέξτε [Όχι].

Συμβουλή

- Ακόμα κι αν το [Αυτόματο Φορμά] έχει οριστεί σε [Ναι] ή [Όχι], μπορείτε να τροποποιήσετε το φορμά οθόνης ανά πάσα στιγμή πιέζοντας επανειλημμένα το .

Προεπιλογή 4:3

Ορίζει το προεπιλεγμένο [Φορμά Οθόνης] για σήμα εισόδου 4:3.

Αυτόματη Προβολή

Προσαρμόζει αυτόματα την εικόνα στην καταλληλότερη περιοχή προβολής.

Περιοχή Προβολής

Ρυθμίζει την περιοχή προβολής της εικόνας.

Οριζόντ Μετατόπιση

Ρυθμίζει την οριζόντια θέση της εικόνας.

Κατακόρ Μετατόπιση

Ρυθμίζει την κατακόρυφη θέση της εικόνας.

Κατακόρ Μέγεθος

Ρυθμίζει το κατακόρυφο μέγεθος της εικόνας όταν το [Φορμά Οθόνης] έχει οριστεί σε [Ευρύ Ζουμι].

Προσαρμογή Υπολογιστή

Επιλέγει τη λειτουργία οθόνης ή ρυθμίζει τη θέση προβολής της εικόνας κατά τη λήψη σήματος από την είσοδο PC.

Ρύθμιση καναλιού

Αναλογικές Ρυθμίσεις

Αναλ Αυτόμ Συντονισμός: Συντονίζει όλα τα διαθέσιμα αναλογικά κανάλια. Συνήθως δεν χρειάζεται να εκτελέσετε αυτήν τη λειτουργία, επειδή τα κανάλια θα είναι ήδη συντονισμένα κατά την πρώτη εγκατάσταση της τηλεόρασης. Ωστόσο, η επιλογή αυτή σας επιτρέπει να επαναλάβετε τη διαδικασία (π.χ. να συντονίσετε και πάλι την τηλεόραση μετά από μετακόμιση ή να αναζητήσετε καινούργια κανάλια που έχουν ξεκινήσει να εκπέμπουν).

Χειροκίν Πρόγραμμα: Προτού επιλέξετε [Σύστημα τηλεόρασης]/[Κανάλι]/[AFT]/[Φίλτρο ήχου]/[Παράλειψη]/[Σύστημα χρωμάτων], πιέστε τα **PROG +/-** για να επιλέξετε τον αριθμό προγράμματος για το κανάλι. Δεν μπορείτε να επιλέξετε ένα αριθμό προγράμματος που έχει ρυθμιστεί σε [Παράλειψη].

Πρόγραμμα:
Ρυθμίζει τα κανάλια χειροκίνητα.

Ταξιν/ση Προγραμμ: Αλλάζει τη σειρά με την οποία τα κανάλια είναι αποθηκευμένα στην τηλεόραση.

Ψηφιακές Ρυθμίσεις

Ψηφιακός Συντονισμός:

Αυτ/τος ψηφιακός συντονισμός Συντονίζει τα διαθέσιμα ψηφιακά κανάλια. Η επιλογή αυτή σας επιτρέπει να συντονίσετε ξανά την τηλεόραση μετά από μετακόμιση ή να αναζητήσετε καινούργια κανάλια που έχουν ξεκινήσει να εκπέμπουν.

Εύρος αυτομ. Συντονισμού
[Κανονικό]: Αναζητά τα διαθέσιμα κανάλια στην περιοχή/τη χώρα σας.
[Πλήρες]: Αναζητά τα διαθέσιμα κανάλια ανεξάρτητα από την περιοχή/τη χώρα.

Σημείωση

- Μπορείτε να εκτελέσετε τη λειτουργία [Αυτ/τος ψηφιακός συντονισμός] μετά από μια μετακόμιση, αν αλλάξετε πάροχο υπηρεσιών ή για να αναζητήσετε καινούργια κανάλια.

Επεξεργασία Προγ/των

Αφαιρεί όλα τα μη επιθυμητά ψηφιακά κανάλια που έχουν αποθηκευθεί στην τηλεόραση και αλλάζει τη σειρά των ψηφιακών καναλιών που έχουν αποθηκευτεί στην τηλεόραση.

Χειρ/τος Συντονισμός

Συντονίζει τα ψηφιακά κανάλια χειροκίνητα.

Ρύθμιση Υπότιτλων:

Ρύθμιση Υπότιτλων

Αν επιλέξετε τη ρύθμιση [Για βαρήκοους], ενδέχεται να εμφανιστούν ορισμένα οπτικά βοηθήματα μαζί με τους υποτίτλους (εάν τα τηλεοπτικά κανάλια εκπέμπουν τέτοιες πληροφορίες).

Προεπιλεγμένη Γλώσσα

Επιλέγει την επιθυμητή γλώσσα στην οποία θα εμφανίζονται οι υπότιτλοι.

Δεύτερη Επιλογή Γλώσσας

Επιλέγει τη δεύτερη επιθυμητή γλώσσα στην οποία θα εμφανίζονται οι υπότιτλοι.

Ρύθμιση Ήχου:

Τύπος ήχου (περιγραφή ήχου)

Κανονικό

Παρέχει κανονικό τύπο ήχου.

Περιγραφή Ήχου

Παρέχει περιγραφή ήχου (αφήγηση) των οπτικών πληροφοριών, εφόσον τα τηλεοπτικά κανάλια εκπέμπουν τέτοιες πληροφορίες.

Για βαρήκοους

Μεταβαίνει στη μετάδοση για όσους αντιμετωπίζουν προβλήματα ακοής όταν έχει επιλεγεί η ρύθμιση [Για βαρήκοους].

Υπότιτλοι ομιλίας

Μεταβαίνει στη μετάδοση του ήχου εκκώφησης υποτίτλων στην περίπτωση όπου τα τηλεοπτικά κανάλια μεταδίδουν ανάλογες πληροφορίες.

Προεπιλεγμένη Γλώσσα

Επιλέγει την επιθυμητή γλώσσα που θα χρησιμοποιείται για ένα πρόγραμμα. Ορισμένα ψηφιακά κανάλια ενδέχεται να εκπέμπουν αρκετές γλώσσες ήχου για ένα πρόγραμμα.

Δεύτερη Επιλογή Γλώσσας

Επιλέγει τη δεύτερη επιθυμητή γλώσσα που θα χρησιμοποιείται για ένα πρόγραμμα. Ορισμένα ψηφιακά κανάλια ενδέχεται να εκπέμπουν αρκετές γλώσσες ήχου για ένα πρόγραμμα.

Επίπεδο Ανάμιξης

Ρυθμίζει τη στάθμη εξόδου για τον κύριο ήχο της τηλεόρασης και την Περιγραφή ήχου.

Συμβουλή

- Η επιλογή αυτή είναι διαθέσιμη μόνο όταν η [Περιγραφή Ήχος] έχει οριστεί σε [Τύπος ήχου (περιγραφή ήχου)].

Ρυθμίσεις οδηγού:

Ενημέρωση οδηγού σε αναμονή

Η τηλεόραση λαμβάνει δεδομένα EPG κατά τη διάρκεια της λειτουργίας αναμονής.

Τεχνικές Ρυθμίσεις:

Αυτόματη Ενημέρωση Υπηρεσιών

Δίνει τη δυνατότητα στην τηλεόραση να ανιχνεύει και να αποθηκεύει νέες ψηφιακές υπηρεσίες μόλις γίνονται διαθέσιμες.

Αλλαγή υπηρεσιών

Επιλέξτε [Ναι] για αυτόματη αλλαγή του καναλιού όταν ο σταθμός αλλάξει τη μετάδοση του προγράμματος που παρακολουθείτε σε διαφορετικό κανάλι.

Μεταφορά λίστας προγραμμάτων

Εισαγωγή ή εξαγωγή συντονισμένων προγραμμάτων μέσω συσκευής USB.

Ρύθμιση δορυφόρου:

Σας δίνει τη δυνατότητα να συντονίσετε δορυφορικά κανάλια.

Ψηφιακός συντονισμός δορυφορικού προγράμματος

Συντονίζει τις διαθέσιμες δορυφορικές υπηρεσίες. Η επιλογή αυτή σας επιτρέπει να συντονίσετε ξανά την τηλεόραση μετά από μετακόμιση ή να αναζητήσετε καινούργια κανάλια που έχουν ξεκινήσει να εκπέμπουν.

Επεξεργασία λίστας προγραμμάτων δορυφόρου

Αφαιρεί όλες τις μη επιθυμητές δορυφορικές υπηρεσίες που έχουν αποθηκευθεί στην τηλεόραση και αλλάζει τη σειρά των δορυφορικών υπηρεσιών που έχουν αποθηκευτεί στην τηλεόραση.

Δορυφ. αυτόμ. ενημέρωση υπηρεσιών

Δίνει τη δυνατότητα στην τηλεόραση να ανιχνεύει και να αποθηκεύει νέες δορυφορικές υπηρεσίες μόλις γίνονται διαθέσιμες.

Ρυθμίσεις Μονάδας CA:

Σας επιτρέπει την πρόσβαση σε μια υπηρεσία συνδρομητικής τηλεόρασης, αν αποκτήσετε μια Μονάδα Περιορισμένης Πρόσβασης (CAM) και μια κάρτα προβολής.

PIN μονάδας CA:

Σας δίνει τη δυνατότητα να πληκτρολογήσετε το 8ψήφιο PIN της Μονάδας Περιορισμένης Πρόσβασης (CAM) που πρέπει να αποθηκεύσετε στην τηλεόραση.

Διαγραφή λίστας υπηρεσιών:

Διαγράφει μια λίστα υπηρεσιών. Επιλέξτε [Ναι] για διαγραφή.

Ρύθμ. αλληλεπιδραστικής εφαρμ.:

Η υπηρεσία αλληλεπιδραστικής εφαρμογής προσφέρει υψηλής ποιότητας ψηφιακό κείμενο και γραφικά σε συνδυασμό με προηγμένες επιλογές. Η υπηρεσία υποστηρίζεται από ραδιοτηλεοπτικούς οργανισμούς.



Αλληλεπιδραστική εφαρμογή

Επιτρέπει την προβολή προγραμμάτων που διαθέτουν αλληλεπιδραστικές υπηρεσίες.

Εφαρμογή αυτόματης έναρξης
Ξεκινά αυτόματα τις εφαρμογές που σχετίζονται με την αναμετάδοση.

Εφαρμογή για (Προγ. [τρέχον πρόγραμμα])

Επιτρέπει την υπηρεσία αλληλεπιδραστικής εφαρμογής για το τρέχον πρόγραμμα.

Σημείωση

- Η αλληλεπιδραστική υπηρεσία διατίθεται μόνο εάν παρέχεται από τον ραδιοτηλεοπτικό οργανισμό.
- Οι διαθέσιμες λειτουργίες και το περιεχόμενο της οθόνης διαφέρουν ανάλογα με τον ραδιοτηλεοπτικό οργανισμό.

FM Radio Set-up (μόνο για τη Ρωσία ή την Ουκρανία)

Προρυθμίζει έως και 30 ραδιοφωνικούς σταθμούς FM που μπορούν να ληφθούν στην περιοχή σας.

Αυτόμ Συντονισμός: Σας δίνει τη δυνατότητα να συντονίσετε αυτόματα και να αποθηκεύσετε όλα τα διαθέσιμα κανάλια.

FM Radio Presets: Σας δίνει τη δυνατότητα να συντονίσετε χειροκίνητα και να αποθηκεύσετε ένα διαθέσιμο κανάλι κάθε φορά.

Σημείωση

- Για να ενεργοποιήσετε αυτήν τη λειτουργία, εισέλθετε στη λειτουργία ραδιοφώνου FM χρησιμοποιώντας το Home (Μενού) (σελίδα 20) και, στη συνέχεια, προρυθμίστε τους επιθυμητούς ραδιοφωνικούς σταθμούς FM σύμφωνα με τα βήματα που περιγράφονται παραπάνω.

🔒 Κλείδωμα για Παιδιά

Κωδικός PIN

Ορίζει έναν κωδικό PIN για να αποκλείει κανάλια, εξωτερικές εισόδους, υπηρεσίες Internet κι όλες τις ρυθμίσεις που σχετίζονται με τον συντονισμό των καναλιών. Χρησιμοποιήστε τα κουμπιά **0-9** στο τηλεχειριστήριο, για να εισαγάγετε έναν τετραψήφιο κωδικό PIN.

Αλλαγή Κωδικού PIN

Επιλέξτε αυτήν τη ρύθμιση για να αλλάξετε τον κωδικό PIN.

Γονικός χαρακτηρισμός

Θέτει έναν περιορισμό ηλικίας για την προβολή προγραμμάτων. Για να παρακολουθήσετε ένα πρόγραμμα που έχει χαρακτηριστεί ως κατάλληλο για ηλικίες μεγαλύτερες από αυτήν που έχετε καθορίσει, εισαγάγετε τον σωστό κωδικό PIN.

Ρυθμίσεις ασφαλείας

Ενεργοποιεί ή απενεργοποιεί την προστασία για λειτουργίες που σχετίζονται με τα προγράμματα.

Κλείδωμα ψηφιακού προγράμματος

Αποκλείει την παρακολούθηση ενός ψηφιακού καναλιού. Για να παρακολουθήσετε ένα κανάλι που έχει αποκλειστεί, επιλέξτε [Ξεκλειδωμένο].

Κλειδωμα δορυφορικού προγράμ.

Αποκλείει την παρακολούθηση ενός δορυφορικού προγράμματος. Για να παρακολουθήσετε ένα πρόγραμμα που έχει αποκλειστεί, επιλέξτε [Ξεκλειδωμένο].

Κλειδωμα εξωτερικής εισόδου

Αποκλείει την παρακολούθηση από μια εξωτερική είσοδο. Για να παρακολουθήσετε ένα περιεχόμενο internet, επιλέξτε [Ξεκλειδωμένο].

Σημείωση

- Αν πληκτρολογήσετε τον σωστό κωδικό PIN για το κανάλι ή την εξωτερική είσοδο που έχει αποκλειστεί, θα απενεργοποιήσετε προσωρινά το [Κλειδωμα για Παιδιά]. Για να ενεργοποιήσετε ξανά τις ρυθμίσεις της λειτουργίας [Κλειδωμα για Παιδιά], απενεργοποιήστε και ενεργοποιήστε ξανά την τηλεόραση.

Συμβουλή

- Αν χάσετε τον κωδικό PIN, ανατρέξτε στη σελίδα 43.
-

Οδηγ. κλειδώμ. για εγγεγρ/νους τίτλ. (μόνο για το Ηνωμένο Βασίλειο)

Μπορείτε να αποκλείσετε εγγεγραμμένο περιεχόμενο εμφανίζοντας μια οδηγία που απαιτεί την εισαγωγή ενός κωδικού πρόσβασης για να επιτραπεί η πρόσβαση.

Κλειδωμα Internet (με εξαίρεση τα μοντέλα KDL-40R45xC, KDL-32R40xC)

Αποκλείει την παρακολούθηση ενός περιεχομένου internet.

Για να παρακολουθήσετε ένα περιεχόμενο internet, επιλέξτε [Ξεκλειδωμένο].

Ρυθμίσεις

Δίκτυο (με εξαίρεση τα μοντέλα KDL-40R45xC, KDL-32R40xC)

Ρύθμιση δικτύου: Ορίζει τις ρυθμίσεις της κατάστασης του δικτύου.

Προτεραιότητα IPv6/IPv4:

Πραγματοποιήστε εναλλαγή ανάμεσα σε [IPv6] και [IPv4 (Συνιστάται)].

Σημείωση

- Για να χρησιμοποιήσετε το δίκτυο με [IPv6], επιλέξτε [IPv6], στη συνέχεια επιλέξτε [Απλή] στην [Εγκατάσταση σύνδεσης δικτύου].
- Μετά την επιλογή του IPv6 δεν είναι δυνατή η ρύθμιση του διακομιστή μεσοάβησης HTTP.
- Μετά την επιλογή του IPv6, δεν είναι δυνατή η παρακολούθηση ορισμένων τοποθεσιών του φυλλομετρητή Internet, εφαρμογών ή περιεχομένου.

Ενσωματωμένο Wi-Fi: Ορίζει τον ενσωματωμένο LAN σε [Όχι] ή [Ναι]. Αν δεν θέλετε να χρησιμοποιήσετε τον ενσωματωμένο ασύρματο LAN ορίστε τον σε [Όχι].

Όταν πραγματοποιείτε εναλλαγή από [Όχι] σε [Ναι], προβείτε στις ρυθμίσεις στη [Ρύθμιση Δικτύου].

Wi-Fi Direct: Ενεργοποιεί/ απενεργοποιεί τη σύνδεση της τηλεόρασής σας με συσκευές Wi-Fi Direct όπως υπολογιστές, κινητά τηλέφωνα ή ψηφιακές φωτογραφικές μηχανές

Ρυθμίσεις Wi-Fi Direct: Ορίστε αυτήν τη ρύθμιση για να συνδέσετε μια συσκευή Wi-Fi direct στην τηλεόραση με χρήση της λειτουργίας Wi-Fi Direct. Αν δεν μπορείτε να συνδέσετε τη συσκευή, πιάστε το κουμπί **OPTIONS** και επιλέξτε [Χειροκίνητα].

Όνομα συσκευής: Αλλάζει το όνομα της τηλεόρασης που εμφανίζεται στη συνδεδεμένη συσκευή.

Ανανέωση περιεχομένου Internet:

Επανασυνδέεται στο internet για τη λήψη όλων των διαθέσιμων υπηρεσιών περιεχομένου internet.

Ρύθμιση οικιακού δικτύου:

Ρυθμίσεις οθόνης διακομιστή
Εμφανίζει τη λίστα του συνδεδεμένου διακομιστή. Μπορείτε να επιλέξετε τον προς εμφάνιση διακομιστή στο μενού Home.

Διαγνωστικός έλεγχ. Διακομιστή
Διαγιγνώσκει εάν μπορεί η τηλεόραση να συνδεθεί σε καθέναν από τους διακομιστές στο οικιακό δίκτυο.

Απομακρυσμένη εκκίνηση
Η λειτουργία αυτή επιτρέπει τη συνδεδεμένη στο οικιακό δίκτυο συσκευή να ενεργοποιεί την τηλεόραση.

Σημείωση

- Η κατανάλωση ισχύος σε αναμονή θα αυξηθεί εάν έχει οριστεί σε [Ναι].

Renderer

Λειτουργία Renderer

Επιτρέπει στην τηλεόραση να αναπαράγει αρχεία φωτογραφιών/μουσικής/βίντεο (π.χ. ψηφιακή φωτογραφική μηχανή) μέσω της λειτουργίας της συσκευής μέσω δικτύου.

Έλεγχος πρόσβασης σε Renderer

Επιτρέπει την πρόσβαση από συγκεκριμένη συσκευή χειρισμού.

Ρύθμιση Ρύθμιση Renderer

Προσαρμόζει τις λεπτομερείς ρυθμίσεις της [Ρύθμιση Ρύθμιση Renderer].

Πολιτική απορρήτου

Επιλέξτε [Ενεργό] ή [Απενεργοποίηση] για επιβεβαίωση της πολιτικής απορρήτου. (σελίδα 16)

Ρυθμίσεις κορνίζας

Λειτουργία εμφάνισης: Σας δίνει τη δυνατότητα να επιλέξετε τη λειτουργία προβολής. Ανατρέξτε στη σελίδα 19.

Εμφάνιση ρολογιού: Σας δίνει τη δυνατότητα να επιλέξετε τον τρόπο εμφάνισης του ρολογιού.

Σημείωση

- Αυτή η επιλογή είναι διαθέσιμη όταν η [Λειτουργία εμφάνισης] έχει ρυθμιστεί σε [Εικόνα και ρολόι] ή [Ρολόι σε πλήρη οθόνη].

Εφαρμογή ήχου: Ορίζει ως εφαρμογή ήχου τη λειτουργία [FM Radio], [Μουσική] ή [Όχι].

Επιλογή εικόνας: Επιλέγει μια εικόνα.

Επιλογή μουσικής: Επιλέγει τη μουσική.

Ρύθμιση Slideshow: Επιλέγει μεταξύ της λειτουργίας προβολής παρουσίασης και της λειτουργίας μεμονωμένης προβολής φωτογραφίας.

Ρύθμιση μουσικής: Επιλέγει μεταξύ της ακρόασης όλων των κομματιών ή ενός μεμονωμένου κομματιού.

Διάρκεια: Επιλέγει το χρονικό διάστημα ([1 ώρα], [2 ώρα], [4 ώρα] ή [24 ώρα]) μετά το οποίο η τηλεόραση θα μεταβαίνει αυτόματα στην κατάσταση αναμονής.

Πρώτη ημέρα της εβδομάδας: Ορίζει την [Κυριακή] ή τη [Δευτέρα] ως την πρώτη ημέρα της εβδομάδας στο ημερολόγιο.

Αυτόματη Έναρξη USB

Όταν η συσκευή USB συνδεθεί στη θύρα USB, επιλέξτε [Ναι] για να προβάλετε αυτόματα τη μικρογραφία του αρχείου φωτογραφίας/μουσικής/βίντεο που αναπαράχθηκε πιο πρόσφατα.

Ρολόι/Χρονοδιακόπτης

Ρυθμίζει τον χρονοδιακόπτη και το ρολόι.

Χρονοδ. Απενεργ.: Ρυθμίζει σε λεπτά το χρονικό διάστημα κατά το οποίο θέλετε η τηλεόραση να παραμένει ενεργοποιημένη προτού απενεργοποιηθεί αυτόματα.

Ενεργ. Χρονοδ.: Ενεργοποιεί την τηλεόραση από την κατάσταση αναμονής την ώρα που ορίζετε και σε κανάλι ή είσοδο της επιλογής σας. Προτού ορίσετε αυτήν τη λειτουργία, ρυθμίστε τη σωστή τρέχουσα ώρα.

Ρύθμιση ρολογιού: Ρυθμίζει την τρέχουσα ημερομηνία και ώρα. Αυτή η λειτουργία μπορεί επίσης να ρυθμιστεί κατά τη διαδικασία αρχικής ρύθμισης.

Αυτόμ/Χειροκίνητα

Επιλέξτε [Χειροκίνητα] για να ρυθμίσετε χειροκίνητα την τρέχουσα ώρα.

Αυτόματη χρονική ζώνη

Ορίζει αν θα επιλέγεται αυτόματα ή όχι η χρονική ζώνη στην οποία βρίσκεστε.

Ναι: Πραγματοποιεί αυτόματη εναλλαγή μεταξύ της θερινής και της χειμερινής ώρας σύμφωνα με το ημερολόγιο.

Όχι: Η ώρα εμφανίζεται σύμφωνα με τη διαφορά ώρας που ορίζεται στη [Χρονική Ζώνη].

Αυτόματη θερινή ώρα

Ορίζει αν θα πραγματοποιείται αυτόματα εναλλαγή μεταξύ της θερινής και της χειμερινής ώρας.

Ημερομηνία

Ρυθμίζει την τρέχουσα ημερομηνία.

Ώρα

Ρυθμίζει την τρέχουσα ώρα.

Χρονική Ζώνη

Σας δίνει τη δυνατότητα να επιλέξετε χειροκίνητα τη χρονική ζώνη στην οποία βρίσκεστε, εφόσον αυτή δεν είναι ίδια με την προεπιλεγμένη ρύθμιση χρονικής ζώνης για τη χώρα/περιοχή σας.

Ρύθμιση εγγραφής

Για να καταχωρίσετε και να καταργήσετε έναν καταχωρημένο HDD για λειτουργία εγγραφής.

Αυτόματη Έναρξη

Ξεκινά τη διαδικασία αρχικής ρύθμισης. Η επιλογή αυτή σας επιτρέπει να συντονίσετε ξανά την τηλεόραση μετά από μετακόμιση ή να αναζητήσετε καινούργια κανάλια που έχουν ξεκινήσει να εκπέμπουν.

Γλώσσα/Language

Επιλέγει τη γλώσσα στην οποία θα εμφανίζονται τα μενού.

Λογότυπος εκκίνησης

Επιλέξτε [Ναι] για να εμφανίζεται ο λογότυπος κατά την ενεργοποίηση της τηλεόρασης. Επιλέξτε [Όχι] για να απενεργοποιήσετε αυτήν τη ρύθμιση.

Ενδεικτικό LED

Επιλέξτε [Ναι] για να ανάβει το ενδεικτικό LED. Επιλέξτε [Όχι] για να απενεργοποιήσετε αυτήν τη ρύθμιση.

Ρύθμιση AV

Προρύθ Πηγών Εισόδ: Εκχωρεί ένα όνομα σε μια είσοδο εξωτερικής συσκευής.

Ενεργό: Επιλέξτε [Αυτόμ.] για να εμφανίζονται τα ονόματα μόνο όταν οι συσκευές είναι συνδεδεμένες ή [Πάντα] για να εμφανίζονται τα ονόματα ανεξάρτητα από την κατάσταση σύνδεσης.

Σύστημα χρωμάτων: Επιλέγει το Σύστημα χρωμάτων ([Αυτόμ.], [PAL], [SECAM], [NTSC3.58], [NTSC4.43], [PAL60]) σύμφωνα με το σήμα βίντεο composite από την πηγή εισόδου.

Είσοδος AV2/Component: Επιλέξτε [Αυτόμ.], ώστε η τηλεόραση να ανιχνεύει και να μεταβαίνει στην υποδοχή βίντεο component ή στην υποδοχή βίντεο, όταν συνδέεται μια συσκευή στην υποδοχή βίντεο component ή στην υποδοχή βίντεο αντίστοιχα.

Σημείωση

- Δεν μπορείτε να χρησιμοποιήσετε την υποδοχή βίντεο component και την υποδοχή βίντεο ταυτόχρονα.

Ηχεία: Επιλέγει την έξοδο ήχου από το ηχείο τηλεόρασης ή από την εξωτερική συσκευή ήχου.

Ακουστικά/Έξοδος ήχου: Ρυθμίζει την έξοδο ήχου στα ακουστικά, τα εξωτερικά ηχοσυστήματα ή το ενεργό subwoofer που έχουν συνδεθεί στην τηλεόραση. Αποσυνδέστε τα ακουστικά από την τηλεόραση αν επιλέξετε [Έξοδος ήχου] ή [Subwoofer].

Διασύνδ. Ηχείου ακουστικών:

Ενεργοποιεί/απενεργοποιεί τα εσωτερικά ηχεία της τηλεόρασης, όταν συνδέετε ακουστικά στην τηλεόραση.

Ένταση ακουστικών: Ρυθμίζει την ένταση ήχου των ακουστικών.

Σημείωση

- Η επιλογή αυτή είναι διαθέσιμη μόνο όταν η λειτουργία [Ακουστικά/Έξοδος ήχου] έχει οριστεί σε [Έξοδος ήχου] ή [Subwoofer].

Έξοδος ήχου:

Μεταβλητό: Όταν χρησιμοποιείτε εξωτερικό ηχοσύστημα, μπορείτε να ρυθμίσετε την ένταση της εξόδου ήχου από το τηλεχειριστήριο της τηλεόρασης.
Σταθερό: Η έξοδος ήχου της τηλεόρασης παραμένει σταθερή. Χρησιμοποιήστε το χειριστήριο έντασης του δέκτη ήχου, για να ρυθμίσετε την ένταση (και άλλες ρυθμίσεις ήχου) μέσω του ηχοσυστήματός σας.

Συμβουλή

- Η επιλογή αυτή είναι διαθέσιμη μόνο όταν η λειτουργία [Ακουστικά/Έξοδος ήχου] έχει οριστεί σε Έξοδος ήχου.

Ψηφιακή έξοδος ήχου: Ρυθμίζει το ηχητικό σήμα που εξάγεται κατά τη σύνδεση με χρήση (οπτικού) καλωδίου ή καλωδίου HDMI στην ψηφιακή έξοδο ήχου. Ρυθμίστε σε [Αυτόμ.] κατά τη σύνδεση συσκευής συμβατής με Dolby Digital ή DTS. Ρυθμίστε σε [PCM] κατά τη σύνδεση συσκευής που δεν είναι συμβατή με Dolby Digital ή DTS.

Θέση τηλεόρασης: Βελτιώνει τις ρυθμίσεις του ηχείου όταν την ορίζετε σε [Βάση επιτραπ. τοποθέτησης] ή [Επιτ. Στήριγμα] ανάλογα με τη θέση της τηλεόρασής σας.

Ρυθμίσεις BRAVIA Sync

Δίνει τη δυνατότητα στην τηλεόραση να επικοινωνεί με συσκευές που είναι συμβατές με τον Έλεγχο λειτουργίας BRAVIA Sync και έχει συνδεθεί στις θύρες HDMI της τηλεόρασης. Σημειώστε ότι πρέπει επίσης να γίνουν ρυθμίσεις επικοινωνίας στις συνδεδεμένες συσκευές.

Έλεγχος λειτουργίας BRAVIA Sync:

Ορίζει αν θα γίνεται σύνδεση των λειτουργιών της τηλεόρασης και της συνδεδεμένης συσκευής που είναι συμβατή με τον Έλεγχο λειτουργίας BRAVIA Sync. Όταν ρυθμιστεί σε [Ναι], θα είναι διαθέσιμες οι ακόλουθες λειτουργίες. Αν συνδεθεί η ίδια συσκευή Sony που είναι συμβατή με τον Έλεγχο λειτουργίας BRAVIA Sync, αυτή η ρύθμιση θα εφαρμόζεται αυτόματα στη συνδεδεμένη συσκευή.

Αυτόμ. Απεν. Συσκευών: Όταν αυτή η επιλογή ρυθμιστεί σε [Ναι], η συνδεδεμένη συσκευή που είναι συμβατή με τον Έλεγχο λειτουργίας BRAVIA Sync θα απενεργοποιείται, όταν η τηλεόραση μεταβαίνει σε κατάσταση αναμονής.

Αυτόμ. Ενεργ. Τηλεόρ.: Όταν αυτή η επιλογή ρυθμιστεί σε [Ναι], η τηλεόραση θα ενεργοποιείται όταν ενεργοποιείτε τη συνδεδεμένη συσκευή που είναι συμβατή με τον Έλεγχο λειτουργίας BRAVIA Sync.

Λίστα συσκευών BRAVIA Sync:

Εμφανίζει μια λίστα συνδεδεμένων συσκευών που είναι συμβατές με τον Έλεγχο λειτουργίας BRAVIA Sync. Επιλέξτε [Ενεργό] για να ενημερώσετε τη [Λίστα συσκευών BRAVIA Sync].

Πλήκτρα ελέγχου της συσκευής:

Επιλέγει τις λειτουργίες των κουμπιών του τηλεχειριστηρίου της τηλεόρασης για το χειρισμό της συνδεδεμένης συσκευής.

Κανένα

Απενεργοποιεί το χειρισμό μέσω του τηλεχειριστηρίου της τηλεόρασης.

Κανονικό

Για βασικές λειτουργίες, όπως για παράδειγμα, για χειρισμό των κουμπιών περιήγησης (επάνω, κάτω, αριστερά ή δεξιά κλπ).

Πλήκτρα συντονισμού

Για βασικές λειτουργίες και χειρισμό κουμπιών που σχετίζονται με κανάλια, όπως τα κουμπιά **PROG +/-** ή **(0-9)** κλπ. Αυτή η ρύθμιση είναι χρήσιμη όταν χειρίζεστε έναν συντονιστή ή έναν αποκωδικοποιητή κλπ. μέσω του τηλεχειριστηρίου.

Πλήκτρα μενού

Για βασικές λειτουργίες και χειρισμό των κουμπιών **HOME/OPTIONS**. Αυτή η ρύθμιση είναι χρήσιμη, όταν επιλέγετε μενού μιας συσκευής αναπαραγωγής BD κλπ. μέσω του τηλεχειριστηρίου.

Πλήκτρα συντ. και μενού

Για βασικές λειτουργίες και χειρισμό κουμπιών που σχετίζονται με κανάλια και των κουμπιών **HOME/OPTIONS**.

Σημείωση

- Ορισμένες συσκευές συμβατές με τη λειτουργία [Έλεγχος λειτουργίας BRAVIA Sync] δεν υποστηρίζουν τη λειτουργία [Πλήκτρα ελέγχου της συσκευής].

Ρύθμιση Δικτύου (Μόνο για το μοντέλο του Ηνωμένου Βασιλείου KDL-40R453C, KDL-32R403C)

Σας δίνει τη δυνατότητα να ορίσετε τις ρυθμίσεις IP της θύρας Ethernet της τηλεόρασης και να δημιουργήσετε μια σύνδεση δικτύου.

Σημείωση

- Για τις συνδέσεις LAN, χρησιμοποιήστε καλώδιο LAN κατηγορίας 5 (δεν παρέχεται).
- Αυτή η τηλεόραση υποστηρίζει πρόσθετο περιεχόμενο/υπηρεσίες που παρέχονται από τη λειτουργία MHEG Internet Connected Services. Η General Internet (IPTV/Web service/e-mail, κλπ.) δεν υποστηρίζεται από αυτή την τηλεόραση.

Υποστήριξη πελατών

Παρέχει πληροφορίες σχετικά με το μοντέλο της τηλεόρασής σας, το λογισμικό και άλλα στοιχεία. Για λεπτομέρειες, ανατρέξτε στην ενότητα σελίδα 34.



Επαναφορά

Επαναφέρει τις τρέχουσες ρυθμίσεις της λειτουργίας Eco στις προεπιλεγμένες τιμές τους.

Εξοικ. Ενέργειας

Μειώνει την κατανάλωση ισχύος της τηλεόρασης ρυθμίζοντας τον οπίσθιο φωτισμό.

Αν επιλέξετε [Σβήσιμο Εικόνας], η προβολή εικόνας θα απενεργοποιηθεί. Ο ήχος δεν θα αλλάξει.

TV σε αναμονή λόγω αδράνειας

Απενεργοποιεί την τηλεόραση αφού έχει παραμείνει σε κατάσταση αδράνειας για το προκαθορισμένο χρονικό διάστημα.

Υποστήριξη πελατών

Όνομα μοντέλου

Εμφανίζει το όνομα μοντέλου της τηλεόρασης.

Έκδοση λογισμικού

Εμφανίζει την τρέχουσα έκδοση λογισμικού της τηλεόρασης.

Ψηφιακό

Επιλέξτε [Πληροφορίες Συστήματος] για να εμφανίσετε τις πληροφορίες ψηφιακών καναλιών της τηλεόρασής σας.

Έξωτερ. είσοδοι

Επιλέξτε τη ρύθμιση [Προβολή Προρύθ Πηγών Εισόδ] για προβολή ή διαχείριση της εισόδου της τηλεόρασης.

Έλεγχος εικόνας

Προβολή εικόνας ελέγχου: Σας δίνει τη δυνατότητα να ελέγξετε την κατάσταση της εικόνας στην οθόνη.

Σύστημα ενημέρωσης USB (KDL-40R45xC, μόνο KDL-32R40xC)

Επιλέξτε αυτήν τη ρύθμιση για να εκτελέσετε ενημέρωση του συστήματος.

Ενημέρωση λογισμικού (με εξαίρεση τα μοντέλα KDL-40R45xC, KDL-32R40xC)

Ενημερώνει το σύστημα τηλεόρασης χρησιμοποιώντας μνήμη USB ή μέσω Δικτύου.

Επιλέξτε [USB] ή [Δίκτυο] για ενημέρωση.

Σημείωση

- Η ενημέρωση λογισμικού μέσω του internet μπορεί να διαφέρει ανάλογα με το μοντέλο της τηλεόρασης.

Αυτόματη λήψη λογισμικού

Επιλέξτε [Ναι] για να κατεβάσετε αυτόματα το λογισμικό μέσω του σήματος μετάδοσης ή του δικτύου. Επιλέξτε [Όχι] για να απενεργοποιήσετε αυτήν τη ρύθμιση.

Εργοστασιακές ρυθμίσεις

Επαναφέρει όλες τις ρυθμίσεις στις εργοστασιακές ρυθμίσεις. Αφού ολοκληρωθεί αυτή η διαδικασία, εμφανίζεται η οθόνη αρχικής ρύθμισης.

Σημείωση

- Προσέξτε να μην απενεργοποιήσετε την τηλεόραση κατά τη διάρκεια αυτής της διαδικασίας (διαρκεί περίπου 30 δευτερόλεπτα) και να μην πιέσετε κανένα κουμπί.

Αρχικοποίηση προσωπικών στοιχείων (με εξαίρεση τα μοντέλα KDL-40R45xC, KDL-32R40xC)

Μπορείτε να διαγράψετε τα προσωπικά στοιχεία σας που έχουν αποθηκευτεί στην τηλεόραση.

Υποστήριξη προϊόντος

Εμφανίζει τις πληροφορίες προϊόντος της τηλεόρασής σας.

Διάγραμμα συνδέσεων

Μπορείτε να συνδέσετε μια μεγάλη γκάμα προαιρετικών συσκευών στην τηλεόρασή σας.

Σημείωση

- Ανάλογα με το μοντέλο τηλεόρασης, η σύνδεση μιας μεγάλης συσκευής USB μπορεί να προκαλέσει παρεμβολές στις άλλες συνδεδεμένες σε αυτή συσκευές.

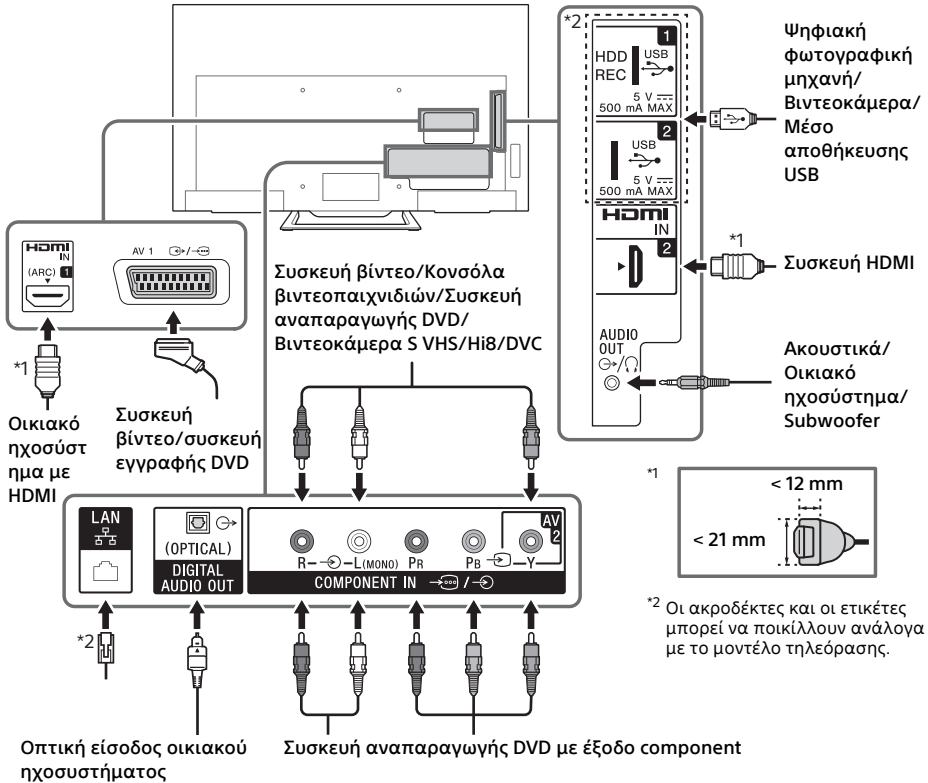

Ποιότητα εικόνας

- Καλώδιο ήχου/εικόνας composite

- Καλώδιο component

- Καλώδιο HDMI







Τα βίντεο τυπικής ανάλυσης (SD) διαθέτουν σήματα εικόνας με κατακόρυφη ανάλυση 480 (NTSC) ή 576 (PAL/SECAM) γραμμών.



Τα βίντεο υψηλής ευκρίνειας (HD) διαθέτουν σήματα εικόνας με κατακόρυφη ανάλυση 720 ή 1.080 γραμμών.

Χρήση συσκευών ήχου και εικόνας

- 1 Ενεργοποιήστε τη συνδεδεμένη συσκευή.
- 2 Πιέστε το  για να εμφανίσετε την πηγή εισόδου.
- 3 Πιέστε τα / και, στη συνέχεια, το  για να επιλέξετε την επιθυμητή πηγή εισόδου.
Το επισημασμένο στοιχείο επιλέγεται εάν περάσουν 5 δευτερόλεπτα χωρίς να εκτελέσετε κάποιο χειρισμό.

Σημειώση





- Αν συνδέσετε ένα ψηφιακό ηχοσύστημα που δεν συμβατό με την τεχνολογία Audio Return Channel (ARC) με χρήση καλωδίου HDMI, πρέπει να συνδέσετε ένα οπτικό καλώδιο ήχου στην υποδοχή DIGITAL AUDIO OUT (OPTICAL) προκειμένου να εξαχθεί ψηφιακός ήχος.
- Αν συνδέσετε τη συσκευή με καλώδιο HDMI, χρησιμοποιήστε οπωσδήποτε καλώδιο HighSpeed HDMI που φέρει το λογότυπο του τύπου του καλωδίου (Συνιστάται η χρήση καλωδίου SONY).
- Αν συνδέσετε μονοφωνικό εξοπλισμό, συνδέστε το καλώδιο ήχου στην υποδοχή L (mono).

Για να χρησιμοποιήσετε συσκευές BRAVIA Sync

Αν συνδέσετε την τηλεόραση με μια συσκευή συμβατή με BRAVIA Sync, μπορείτε να τις χειριστείτε ταυτόχρονα. Φροντίστε να έχετε εκτελέσει τις απαραίτητες ρυθμίσεις εκ των προτέρων. Θα πρέπει να ορίσετε τις ρυθμίσεις για τον Έλεγχο λειτουργίας BRAVIA Sync τόσο στην τηλεόραση όσο και στη συνδεδεμένη συσκευή. Ανατρέξτε στην ενότητα [Ρυθμίσεις BRAVIA Sync] (σελίδα 32) για τις ρυθμίσεις που πρέπει να κάνετε στην τηλεόραση. Ανατρέξτε στις οδηγίες χρήσης της συνδεδεμένης συσκευής για τις ρυθμίσεις που πρέπει να κάνετε στη συνδεδεμένη συσκευή.

Χρήση Κατοπτρισμού οθόνης (με εξαίρεση τα μοντέλα KDL-40R45xC, KDL-32R40xC)

Ο Κατοπτρισμός οθόνης εμφανίζει την οθόνη μιας συμβατής συσκευής (π.χ. ενός smartphone) στη μεγάλη οθόνη της τηλεόρασης μέσω της τεχνολογίας Miracast. Δεν απαιτείται ασύρματος δρομολογητής (ή σημείο πρόσβασης) για τη χρήση αυτής της λειτουργίας.

- 1 Πιέστε το κουμπί / και, στη συνέχεια, επιλέξτε [Κατοπτρισμός οθόνης] χρησιμοποιώντας τα κουμπιά /.
- 2 Χειριστείτε τη συσκευή που είναι συμβατή με τον Κατοπτρισμό οθόνης για να τη συνδέσετε με την τηλεόραση. Αφού τη συνδέσετε, η οθόνη θα εμφανίζεται στη συσκευή και στην τηλεόραση.
Για λεπτομέρειες, ανατρέξτε στο εγχειρίδιο οδηγιών της συσκευής.

Για να εμφανίσετε τις συνδεδεμένες συσκευές/να καταργήσετε μια καταχωρημένη συσκευή

Όταν εμφανιστεί η οθόνη αναμονής για τον Κατοπτρισμό οθόνης, πιέστε το **OPTIONS** και, στη συνέχεια, επιλέξτε [Εμφάν. λίστας συσκ./ Διαγραφή].

Για να καταργήσετε μια καταχωρημένη συσκευή, επιλέξτε τη συσκευή που θέλετε να διαγράψετε από τη λίστα και, στη συνέχεια, πιέστε το . Κατόπιν, επιλέξτε [Ναι] στην οθόνη επιβεβαίωσης.

Για να εμφανίσετε μια ειδοποίηση καταχώρισης κατά την προσπάθεια σύνδεσης μιας συσκευής με την τηλεόραση

Η ενεργοποίηση αυτής της λειτουργίας μπορεί να αποτρέψει την ακούσια σύνδεση μιας συσκευής.

Όταν εμφανιστεί η οθόνη αναμονής για τον Κατοπτρισμό οθόνης, πιέστε το **OPTIONS** και, στη συνέχεια, επιλέξτε [Ειδοποίηση καταχώρισης] → [Ναι].
Σημειώστε ότι αφού απορρίψετε την αίτηση καταχώρισης από μια συσκευή, δεν θα μπορείτε να συνδέσετε τη συσκευή εκτός αν τη διαγράψετε από τη λίστα συσκευών.

Για να αλλάξετε τη ρύθμιση ζώνης (για προχωρημένους)

Όταν εμφανιστεί η οθόνη αναμονής για τον Κατοπτρισμό οθόνης, πιέστε το **OPTIONS** και, στη συνέχεια, επιλέξτε [Ρύθμιση ζώνης].

Σημείωση

- Οι συσκευές προς σύνδεση πρέπει να είναι συμβατές με τα εξής:
 - Συσκευές συμβατές με τον Κατοπτρισμό οθόνης: σύνδεση στα 2,4 GHz (δεν υποστηρίζεται σύνδεση στα 5 GHz).
- Για πληροφορίες σχετικά με το υποστηριζόμενο εύρος ζώνης ασύρματης επικοινωνίας της συσκευής σας, ανατρέξτε στο εγχειρίδιο οδηγιών της συσκευής.

Εγκατάσταση της τηλεόρασης στον τοίχο

Το εγχειρίδιο οδηγιών αυτής της τηλεόρασης παρουσιάζει μόνο τα βήματα για την προετοιμασία της εγκατάστασης της τηλεόρασης πριν από την εγκατάσταση στον τοίχο.

Προς τους πελάτες:

Για λόγους προστασίας και ασφάλειας του προϊόντος, η Sony συνιστά ένθερμα η εγκατάσταση της τηλεόρασής σας να πραγματοποιείται από αντιπροσώπους της Sony ή εξουσιοδοτημένους τεχνικούς. Μην επιχειρήσετε να την εγκαταστήσετε μόνοι σας.

Προς τους αντιπροσώπους της Sony και τους τεχνικούς:

Δώστε μεγάλη προσοχή στην ασφάλεια κατά την εγκατάσταση, την περιοδική συντήρηση και τον έλεγχο του προϊόντος αυτού.

Απαιτείται επαρκής εμπειρία για την εγκατάσταση του προϊόντος αυτού και ειδικότερα για να προσδιοριστεί η αντοχή του τοίχου που θα συγκρατεί το βάρος της τηλεόρασης. Αναθέστε την τοποθέτηση του προϊόντος αυτού στον τοίχο σε αντιπροσώπους της Sony ή σε εξουσιοδοτημένους τεχνικούς και δείξτε την απαραίτητη προσοχή στα θέματα ασφάλειας κατά την εγκατάσταση. Η Sony δεν αναλαμβάνει καμία ευθύνη για τυχόν ζημιά ή τραυματισμό που ενδέχεται να προκληθεί από λανθασμένους χειρισμούς ή ακατάλληλη εγκατάσταση.

Χρησιμοποιήστε την Επιτοίχια βάση SU-WL450 (δεν παρέχεται), για να εγκαταστήσετε την τηλεόραση στον τοίχο.

Κατά την εγκατάσταση της Επιτοίχιας βάσης, συμβουλευτείτε επίσης τις Οδηγίες Χρήσης και τον Οδηγό εγκατάστασης που συνοδεύουν την Επιτοίχια βάση.



Για οδηγίες σχετικά με την εγκατάσταση της Επιτοίχιας Βάσης του μοντέλου της τηλεόρασής σας, ανατρέξτε στην παρακάτω τοποθεσία:
www.sony.eu/tv/wall-mount-bracket-manual

Αντιμετώπιση προβλημάτων

Όταν το ενδεικτικό LED αναβοσβήνει με κόκκινο χρώμα, μετρήστε πόσες φορές αναβοσβήνει (το ενδιάμεσο διάστημα είναι τρία δευτερόλεπτα).

Εάν το ενδεικτικό LED αναβοσβήνει με κόκκινο χρώμα, πραγματοποιήστε επαναφορά της τηλεόρασης αποσυνδέοντας το καλώδιο εναλλασσόμενου ρεύματος από την τηλεόραση για δύο λεπτά και, στη συνέχεια, ενεργοποιήστε ξανά την τηλεόραση. Εάν το πρόβλημα εξακολουθεί να υφίσταται, επικοινωνήστε με τον αντιπρόσωπό σας ή το κέντρο τεχνικής υποστήριξης της Sony και αναφέρετε πόσες φορές αναβοσβήνει το ενδεικτικό LED με κόκκινο χρώμα (το ενδιάμεσο διάστημα είναι τρία δευτερόλεπτα). Πιέστε το I/⏻ στην τηλεόραση για να την απενεργοποιήσετε, αποσυνδέστε το καλώδιο εναλλασσόμενου ρεύματος και ενημερώστε τον αντιπρόσωπό σας ή το κέντρο τεχνικής υποστήριξης της Sony.

Όταν το ενδεικτικό LED δεν αναβοσβήνει,

ελέγξτε τα παρακάτω στοιχεία.

Εάν το πρόβλημα παραμένει, προσκομίστε την τηλεόραση για επισκευή από εξουσιοδοτημένο τεχνικό προσωπικό.

Εικόνα

Δεν εμφανίζεται εικόνα (η οθόνη είναι σκοτεινή) και δεν υπάρχει ήχος

- Ελέγξτε τη σύνδεση της κεραίας/της καλωδιακής τηλεόρασης.
- Συνδέστε την τηλεόραση στην πρίζα και πιέστε το I/⏻ στην τηλεόραση ή το τηλεχειριστήριο.

Στην οθόνη δεν εμφανίζεται εικόνα ή δεν εμφανίζονται πληροφορίες μενού από την συσκευή που είναι συνδεδεμένη στην υποδοχή εισόδου εικόνας

- Πιέστε το  για να εμφανίσετε τη λίστα με τις συνδεδεμένες συσκευές και, στη συνέχεια, επιλέξτε την επιθυμητή είσοδο.
- Ελέγξτε τη σύνδεση μεταξύ της προαιρετικής συσκευής και της τηλεόρασης.

Διπλή εικόνα ή είδωλα

- Ελέγξτε τη σύνδεση, τη θέση ή τον προσανατολισμό της κεραίας/της καλωδιακής τηλεόρασης.

Στην οθόνη εμφανίζεται μόνο χιόνι και θόρυβος

- Ελέγξτε αν η κεραία έχει σπάσει ή έχει στραβώσει.
- Ελέγξτε εάν η κεραία έχει φτάσει στο τέλος του χρόνου χρήσης της (τρία έως πέντε χρόνια με κανονική χρήση, ένα έως δύο χρόνια κοντά στη θάλασσα).

Παραμορφωμένη εικόνα (διακεκομμένες γραμμές ή λωρίδες)

- Κρατήστε την τηλεόραση μακριά από πηγές ηλεκτρικού θορύβου, όπως αυτοκίνητα, μοτοσυκλέτες, σεσουάρ μαλλιών ή προαιρετικές συσκευές.
- Κατά την εγκατάσταση μιας προαιρετικής συσκευής, αφήστε λίγο χώρο μεταξύ της προαιρετικής συσκευής και της τηλεόρασης.
- Ελέγξτε τη σύνδεση της κεραίας/της καλωδιακής τηλεόρασης.
- Κρατήστε το καλώδιο της κεραίας μακριά από άλλα καλώδια σύνδεσης.

Υπάρχει θόρυβος στην εικόνα ή τον ήχο κατά την παρακολούθηση ενός τηλεοπτικού καναλιού

- Ρυθμίστε το [AFT] (Αυτόματος μικροσυντονισμός), για να πετύχετε καλύτερη λήψη εικόνας.

Στην οθόνη εμφανίζονται μικρά μαύρα ή/και φωτεινά σημεία



- Η εικόνα μιας οθόνης αποτελείται από pixel. Μικροσκοπικά μαύρα ή/και φωτεινά σημεία (pixel) στην οθόνη δεν υποδηλώνουν δυσλειτουργία.



Τα περιγράμματα της εικόνας είναι παραμορφωμένα

- Αλλάξτε την τρέχουσα ρύθμιση του στοιχείου [Λειτουργία Ταινίας] σε άλλη ρύθμιση (σελίδα 24).

Σε έγχρωμες εκπομπές δεν εμφανίζονται χρώματα

- Επιλέξτε [Επαναφορά] (σελίδα 23).

Δεν υπάρχει χρώμα ή υπάρχει ακανόνιστο χρώμα κατά την προβολή σήματος από τις υποδοχές Y, Pb, Pr του  / 

- Ελέγξτε τη σύνδεση των υποδοχών Y, Pb, Pr του  /  και ελέγξτε αν όλα τα βύσματα έχουν εφαρμόσει καλά στις αντίστοιχες υποδοχές τους.

Στην οθόνη δεν εμφανίζεται εικόνα από τη συνδεδεμένη συσκευή

- Ενεργοποιήστε τη συνδεδεμένη συσκευή.
- Ελέγξτε τη σύνδεση του καλωδίου.
- Πιέστε το  για να εμφανίσετε τη λίστα με τις συνδεδεμένες συσκευές και, στη συνέχεια, επιλέξτε την επιθυμητή είσοδο.
- Τοποθετήστε σωστά την κάρτα μνήμης ή άλλη συσκευή αποθήκευσης στην ψηφιακή φωτογραφική μηχανή.
- Χρησιμοποιήστε κάρτα μνήμης ψηφιακής φωτογραφικής μηχανής ή άλλη συσκευή αποθήκευσης που έχει διαμορφωθεί σύμφωνα με το εγχειρίδιο οδηγιών που παρέχεται μαζί με την φωτογραφική μηχανή.
- Δεν παρέχεται εγγύηση λειτουργίας για όλες τις συσκευές USB. Επίσης, οι λειτουργίες διαφέρουν ανάλογα με τις δυνατότητες της συσκευής USB και του βίντεο που αναπαράγεται.

Δεν είναι δυνατή η επιλογή της συνδεδεμένης συσκευής από το μενού ή δεν είναι δυνατή η αλλαγή της πηγής εισόδου

- Ελέγξτε τη σύνδεση του καλωδίου.

Ήχος

Δεν ακούγεται ήχος, αλλά η εικόνα είναι καλή

- Πιέστε το \triangleleft +/- ή το *% (Σίγαση).
- Ελέγξτε αν το στοιχείο [Ήχια] στη [Ρύθμιση AV] έχει οριστεί στην επιλογή [Ήχιο Τηλεόρασης] (σελίδα 31).
- Ελέγξτε αν το βύσμα των ακουστικών είναι συνδεδεμένο στην τηλεόραση.

Δεν ακούγεται ήχος ή ακούγεται ήχος με θόρυβο

- Ελέγξτε αν οι ρυθμίσεις του συστήματος τηλεόρασης είναι οι κατάλληλες (σελίδα 24).

Κανάλια

Δεν είναι δυνατή η επιλογή του επιθυμητού καναλιού

- Πραγματοποιήστε εναλλαγή από την ψηφιακή στην αναλογική λειτουργία ή αντίστροφα και επιλέξτε το επιθυμητό ψηφιακό/αναλογικό κανάλι.

Ορισμένα κανάλια είναι κενά

- Το κανάλι είναι μόνο για κωδικοποιημένη/συνδρομητική υπηρεσία. Εγγραφείτε σε μια υπηρεσία συνδρομητικής τηλεόρασης.
- Το κανάλι χρησιμοποιείται μόνο για δεδομένα (δεν υπάρχει εικόνα ή ήχος).

- Επικοινωνήστε με τον ραδιοτηλεοπτικό σταθμό για λεπτομέρειες σχετικά με τη μετάδοση.

Οι δορυφορικές υπηρεσίες δεν εμφανίζονται

- Επικοινωνήστε με έναν τεχνικό εγκατάστασης της περιοχής σας, για να μάθετε αν υπάρχουν διαθέσιμες ψηφιακές εκτομές στην περιοχή σας.
- Αναβαθμίστε σε κεραία καλύτερης λήψης.

Δίκτυο

*Δεν είναι δυνατή η χρήση VOD κατά τη διάρκεια της εγγραφής.

Τι είδους συσκευές μπορεί να συνδεθούν προκειμένου να γίνει χρήση της λειτουργίας κατοπτρισμού οθόνης;

- Είναι δυνατή η σύνδεση των συμβατών με τον αντικατοπτρισμό οθόνης συσκευών Sony (Xperia).

Μερικές φορές κόβεται το βίντεο ή ο ήχος

- Οι συσκευές που εκπέμπουν ραδιοκύματα, όπως οι άλλες συσκευές ασύρματου LAN ή οι φούρνοι μικροκυμάτων μπορεί να προκαλέσουν παρεμβολές στη λειτουργία κατοπτρισμού οθόνης που χρησιμοποιεί ασύρματο LAN. Κρατήστε την τηλεόραση ή τις συμβατές με τον αντικατοπτρισμό οθόνης συσκευών Sony (Xperia) μακριά από τέτοιου είδους συσκευές, ή απενεργοποιήστε τις εφόσον κάτι τέτοιο είναι εφικτό.
- Η ταχύτητα επικοινωνίας μπορεί να αλλάξει ανάλογα με την απόσταση ή τα εμπόδια μεταξύ των συσκευών, τη διαμόρφωση της συσκευής, την κατάσταση των ραδιοκυμάτων, τη συμφόρηση των γραμμών ή τη συσκευή που χρησιμοποιείτε. Η επικοινωνία μπορεί να διακοπεί εξαιτίας της κατάστασης των ραδιοκυμάτων.

Δεν είναι δυνατή η αναπαραγωγή ορισμένου συνδρομητικού περιεχομένου

- Η συσκευή πηγής θα πρέπει να είναι συμβατή με το σύστημα HDCP 2.0/2.1 (Προστασία υψηλού ευρυζωνικού ψηφιακού περιεχομένου). Δεν είναι δυνατή η εμφάνιση ορισμένου συνδρομητικού περιεχομένου μέσω μιας μη συμβατής συσκευής πηγής.

Δεν είναι δυνατή η πρόσβαση στις εφαρμογές

- Βεβαιωθείτε ότι το καλώδιο LAN ή το καλώδιο εναλλασόμενου ρεύματος του δρομολογητή/modem (διαποδιαμορφωτή)* έχουν συνδεθεί σωστά.
- * Θα πρέπει να έχει προηγηθεί ρύθμιση του δρομολογητή/modem (διαποδιαμορφωτή) για να συνδεθείτε στο Internet. Επικοινωνήστε με τον παροχέα υπηρεσιών Internet για πληροφορίες σχετικά με τις ρυθμίσεις δρομολογητή/modem (διαποδιαμορφωτή).
- Προσπαθήστε να χρησιμοποιήσετε αργότερα τις εφαρμογές. Ο διακομιστής του παροχέα περιεχομένου εφαρμογής μπορεί να βρίσκεται εκτός λειτουργίας.

Μερικές φορές η μετάδοση βίντεο μπορεί να είναι χαμηλής ποιότητας όταν χρησιμοποιείτε τον ασύρματο LAN

- Η ποιότητα της σύνδεσης ασύρματου δικτύου ποικίλλει ανάλογα με την απόσταση ή τα εμπόδια (π.χ. τοίχος) ανάμεσα στην τηλεόραση και τον ασύρματο δρομολογητή (σημείο πρόσβασης), τα φυσικά εμπόδια και την ποιότητα του ασύρματου δρομολογητή (σημείο πρόσβασης).

Η σύνδεση ασύρματου LAN αποτυγχάνει ή οι συνθήκες λήψης ραδιοφωνικού σήματος είναι χαμηλής ποιότητας

- Ελέγξτε την τοποθεσία εγκατάστασης της τηλεόρασης και τον ασύρματο δρομολογητή (σημείο πρόσβασης). Η κατάσταση του σήματος μπορεί να επηρεαστεί για τους ακόλουθους λόγους.
 - Άλλες ασύρματες συσκευές, φούρνοι μικροκυμάτων, λάμπες φθορισμού κλπ. έχουν τοποθετηθεί σε κοντινό σημείο.
 - Παρεμβάλλονται όροφοι ή τοίχοι ανάμεσα στον ασύρματο δρομολογητή (σημείο πρόσβασης) και την τηλεόραση. Εάν το πρόβλημα συνεχίσει να υφίσταται αφότου έχετε ελέγξει τα παραπάνω, προσπαθήστε να εγκαταστήσετε μια σύνδεση ενσύρματου LAN.

Χαμηλής ποιότητας εικόνα στο βίντεο Internet

- Η ποιότητα εξαρτάται από το αρχικό βίντεο που παρέχεται από τον παροχέα περιεχομένου Internet και το εύρος ζώνης της σύνδεσής σας.

Ορισμένα περιεχόμενα Internet εμφανίζουν απώλειες όσον αφορά τη λεπτομέρεια, ειδικά στις γρήγορες ή τις σκοτεινές σκηνές

- Η ποιότητα του βίντεο και το μέγεθος της εικόνας εξαρτώνται από την ευρυζωνική ταχύτητα και απόδοση των παροχέων περιεχομένου.

Καλή ποιότητα εικόνας αλλά απουσία ήχου στα περιεχόμενα Internet

- Η ποιότητα εξαρτάται από το αρχικό περιεχόμενο που παρέχεται από τον παροχέα περιεχομένου Internet και το εύρος ζώνης της σύνδεσής σας.
- Λόγω της φύσεως του βίντεο Internet δεν διαθέτουν όλα τα βίντεο ήχο.

Δεν είναι δυνατή η σύνδεση της τηλεόρασής σας στον διακομιστή

- Ελέγξτε το καλώδιο LAN ή τη σύνδεση στον διακομιστή και την τηλεόρασή σας.
- Βεβαιωθείτε για τη σωστή διαμόρφωση του δικτύου σας στην τηλεόρασή σας.

Εμφανίζεται ένα μήνυμα που αναφέρει ότι δεν είναι δυνατή η σύνδεση της τηλεόρασής στο δίκτυο σας

- Ελέγξτε τις τρέχουσες ρυθμίσεις δικτύου. Πατήστε **HOME** στη συνέχεια επιλέξτε [Ρυθμίσεις] → [Ρυθμίσεις Συστήματος] → [Ρυθμίσεις] → [Δίκτυο] → [Ρύθμιση Δικτύου] → [Προβολή ρύθμισης και κατάστασης Δικτύου]. Εάν όλες οι ρυθμίσεις δικτύου σας είναι "-", δεν είναι δυνατή η σωστή σύνδεση του διακομιστή σας. Ελέγξτε τις συνδέσεις δικτύου σας και/ή το εγχειρίδιο οδηγιών του διακομιστή για πληροφορίες σχετικά με τη σύνδεση.
- Διαμορφώστε ξανά τις ρυθμίσεις δικτύου σας.
- Εάν το καλώδιο LAN είναι συνδεδεμένο σε έναν ενεργό διακομιστή και η τηλεόραση έχει αποκτήσει μια διεύθυνση IP, ελέγξτε τις συνδέσεις και τη διαμόρφωση του DLNA Certified™ διακομιστή πολυμέσων.

Σημείωση

- Είναι δυνατή η προβολή της διαμόρφωσης της διεύθυνσης IP μέσω της επιλογής [Προβολή ρύθμισης και κατάστασης Δικτύου].

Δεν υπάρχει πρόσβαση στον διακομιστή πολυμέσων DLNA Certified™ ακόμα και αν εμφανίζεται στο μενού Home στα [Πολυμέσα]

- Ελέγξτε τις συνδέσεις/καλώδια του LAN σας ή τις συνδέσεις διακομιστή. Η τηλεόραση ενδέχεται να έχει χάσει τη σύνδεση με τον διακομιστή.
- Πραγματοποιήστε [Διαγνωστικός έλεγχ. Διακομιστή] για να ελέγξετε αν ο διακομιστής πολυμέσων επικοινωνεί κανονικά με την τηλεόραση. Πιέστε **HOME**, κατόπιν επιλέξτε [Ρυθμίσεις] → [Ρυθμίσεις Συστήματος] → [Ρυθμίσεις] → [Δίκτυο] → [Ρύθμιση οικιακού δικτύου] → [Διαγνωστικός έλεγχ. Διακομιστή].

Όταν χρησιμοποιείτε τη λειτουργία renderer, δεν είναι δυνατή η αναπαραγωγή αρχείων μουσικής

- Ορισμένες εφαρμογές εμφανίζουν ένα προεγκαταστημένο αρχείο φωτογραφίας στο PC ταυτόχρονα με την αναπαραγωγή μουσικής όταν χρησιμοποιείτε τη λειτουργία renderer. Ανάλογα με το προεγκαταστημένο αρχείο φωτογραφίας, είναι πιθανό να μην είναι δυνατή η αναπαραγωγή μουσικής, ενώ μπορεί να επιτευχθεί αλλάζοντας το αρχείο φωτογραφίας.

Δεν μπορείτε να συνδεθείτε στο Internet

- Βεβαιωθείτε ότι το καλώδιο LAN ή το καλώδιο εναλλασσόμενου ρεύματος του δρομολογητή/modem (διαποδιαμορφωτή)* έχουν συνδεθεί σωστά.
- * Θα πρέπει να έχει προηγηθεί ρύθμιση του δρομολογητή/modem (διαποδιαμορφωτή) για να συνδεθείτε στο Internet. Επικοινωνήστε με τον παροχέα υπηρεσιών Internet για πληροφορίες σχετικά με τις ρυθμίσεις δρομολογητή/modem (διαποδιαμορφωτή).

Δεν έχετε το YouTube ID

- Εάν δεν έχετε ένα YouTube ID και κωδικό πρόσβασης θα πρέπει να τα καταχωρίσετε μέσω της παρακάτω διεύθυνσης.
<http://www.google.com/device>
(Μπορείτε επίσης να καταχωρίσετε το YouTube ID και τον κωδικό πρόσβασης από το PC σας.)
Αφότου καταχωρίσετε το ID σας μπορείτε να το χρησιμοποιήσετε αμέσως.

Γενικά

Η τηλεόραση απενεργοποιείται αυτόματα (η τηλεόραση μεταβαίνει στη λειτουργία αναμονής)

- Ελέγξτε αν είναι ενεργοποιημένος ο [Χρονοδ. Απενεργ.] (σελίδα 30).
- Ελέγξτε αν ενεργοποιείται το στοιχείο [Διάρκεια] μέσω της ρύθμισης [Ενεργ. Χρονοδ.] (σελίδα 30) ή [Ρυθμίσεις κορνίζας] (σελίδα 30).
- Ελέγξτε αν είναι ενεργοποιημένος ο [TV σε αναμονή λόγω αδράνειας] (σελίδα 33).

Δεν είναι δυνατή η επιλογή ορισμένων πηγών εισόδου

- Επιλέξτε [Προορύθ Πηγών Εισόδ] και κατόπιν [Πάντα] για την πηγή εισόδου (σελίδα 31).

Το τηλεχειριστήριο δεν λειτουργεί

- Αντικαταστήστε τις μπαταρίες.

Η συσκευή HDMI δεν εμφανίζεται στη [Λίστα συσκευών BRAVIA Sync]

- Βεβαιωθείτε ότι η συσκευή σας είναι συμβατή με τον Έλεγχο λειτουργίας BRAVIA Sync.

Δεν είναι δυνατή η επιλογή της ρύθμισης [Όχι] για το στοιχείο [Έλεγχος λειτουργίας BRAVIA Sync]

- Εάν έχετε συνδέσει ένα ηχοσύστημα το οποίο είναι συμβατό με τον Έλεγχο λειτουργίας BRAVIA Sync, δεν μπορείτε να επιλέξετε τη ρύθμιση [Όχι] σε αυτό το μενού. Για να αλλάξετε την έξοδο ήχου ώστε ο ήχος να ακούγεται από το ηχείο της τηλεόρασης, επιλέξτε [Ηχείο Τηλεόρασης] στο μενού [Ηχεία] (σελίδα 31).

Έχετε ξεχάσει τον κωδικό πρόσβασης για τη λειτουργία [Κλείδωμα για Παιδιά]

- Πιέστε **HOME**, επιλέξτε [Ρυθμίσεις] → [Ρυθμίσεις Συστήματος] → [Κλείδωμα για Παιδιά] → [Κωδικός PIN] και, στη συνέχεια, πληκτρολογήστε τον αριθμό 9999 για τον κωδικό PIN (ο κωδικός PIN 9999 γίνεται πάντοτε δεκτός).

Στην οθόνη εμφανίζεται η λειτουργία καταστήματος ή το Λογότυπο διαφήμισης λειτουργιών

- Στη τηλεχειριστήριο, πιέστε  **RETURN** και, στη συνέχεια, πιέστε **HOME** και επιλέξτε [Ρυθμίσεις] → [Ρυθμίσεις Συστήματος] → [Ρυθμίσεις] → [Αυτόματη Έναρξη]. Επιλέξτε [Κατοικία] στο στοιχείο [Τοποθεσία].

Τεχνικά χαρακτηριστικά

Σύστημα

Σύστημα οθόνης

Οθόνη LCD (Οθόνη υγρών κρυστάλλων),
Οπίσθιος φωτισμός LED

Τηλεοπτικό σύστημα μετάδοσης

Αναλογικό: Ανάλογα με την επιλογή της χώρας/

περιοχής: B/G, D/K, L, I

Ψηφιακό: DVB-T/DVB-C

DVB-T2*1

Δορυφόρος*1: DVB-S/DVB-S2

Χρωματικό σύστημα/Σύστημα εικόνας

Αναλογικό: PAL, SECAM, NTSC3.58, NTSC4.43

Ψηφιακό: MPEG-2 MP@ML/HL, H.264/MPEG-4

AVC HR@L4.0, MP@L4.0

Κάλυψη καναλιών

Αναλογικό: UHF/VHF/Καλωδιακή, ανάλογα με
την επιλογή χώρας/περιοχής.

Ψηφιακό: UHF/VHF/Καλωδιακή, ανάλογα με την
επιλογή χώρας/περιοχής.

Δορυφόρος*1: Ενδιάμεση συχνότητα (IF) 950-
2.150 MHz

Έξοδος ήχου (μόνο για τροφοδοσία 19,5 V)

5 W + 5 W

Ασύρματη τεχνολογία

Πρωτόκολλο IEEE802.11b/g/n

(με εξαίρεση τα μοντέλα KDL-40R45xC,
KDL-32R40xC)

Υποδοχές εισόδου/εξόδου

Κεραία/καλωδιακή

Εξωτερικός ακροδέκτης 75 ohm για VHF/UHF

Δορυφορική κεραία*1

Θηλυκό βύσμα τύπου F, IEC169-24, 75 ohm.

DiSEqC 1.0, LNB 13 V/18 V & τόνος 22 kHz,

Διανομή μέσω ενός καλωδίου EN50494.

 AV1

Υποδοχή Scart 21 ακίδων (πρότυπο CENELEC)
που περιλαμβάνει είσοδο ήχου/εικόνας, είσοδο
RGB και έξοδο ήχου/εικόνας τηλεόρασης.

 COMPONENT IN /  AV2

 COMPONENT IN

Υποστηριζόμενες μορφές: 1080p(50, 60 Hz),
1080i(50, 60 Hz), 720p(50, 60 Hz), 576p, 576i,
480p, 480i

Y: 1 Vp-p, 75 ohm, 0,3 V αρνητικός
συχρονισμός

Pb: 0,7 Vp-p, 75 ohm

Pr: 0,7 Vp-p, 75 ohm

 Είσοδος εικόνας (υποδοχή RCA)

 COMPONENT IN /  AV2

Είσοδος ήχου (υποδοχές RCA)

HDMI IN 1 (ARC), HDMI IN 2

Βίντεο HDMI: 1080p(30, 50, 60 Hz), 1080/24p,
1080i(50, 60 Hz), 720p(30, 50, 60 Hz), 720/24p,
576p, 576i, 480p, 480i

Είσοδος PC:

(Ανάλυση, Οριζόντια συχνότητα, Κατακόρυφη
συχνότητα)

Για τα μοντέλα KDL-48R55xC / 40R55xC /
40R45xC

640 × 480, 31,5 kHz, 60 Hz

800 × 600, 37,9 kHz, 60 Hz

1.024 × 768, 48,4 kHz, 60 Hz

1.280 × 768, 47,4 kHz, 60 Hz

1.280 × 768, 47,8 kHz, 60 Hz

1.360 × 768, 47,7 kHz, 60 Hz

1.280 × 1.024, 64,0 kHz, 60 Hz

* 1.920 × 1.080, 67,5 kHz, 60 Hz

* Όταν εφαρμόζεται στην είσοδο HDMI, ο
χρονισμός 1.080p θα θεωρείται χρονισμός
βίντεο και όχι χρονισμός υπολογιστή.

Για τα μοντέλα KDL-32R50xC / 32R40xC

640 × 480, 31,5 kHz, 60 Hz

800 × 600, 37,9 kHz, 60 Hz

1.024 × 768, 48,4 kHz, 60 Hz

1.280 × 768, 47,4 kHz, 60 Hz

1.280 × 768, 47,8 kHz, 60 Hz



1.360 × 768, 47,7 kHz, 60 Hz

Ήχος: Γραμμικό PCM δύο καναλιών: 32, 44,1 και
48 kHz, 16, 20 και 24 bit, Dolby Digital

ARC (Audio Return Channel) (μόνο HDMI IN 1)

 DIGITAL AUDIO OUT (OPTICAL)



Ψηφιακή οπτική υποδοχή (Γραμμικό PCM δύο
καναλιών, Dolby Digital, DTS)

 AUDIO OUT /  (Στέρεο μικρή υποδοχή)

Ακουστικό, έξοδος ήχου, Subwoofer

 (μόνο KDL-40R45xC / 32R40xC)

Θύρα USB

 1 (HDD REC),  2 (με εξαίρεση τα μοντέλα
KDL-40R45xC / 32R40xC)

Θύρα USB



Υποδοχή CAM (Μονάδα Περιορισμένης
Πρόσβασης)

DC IN 19.5 V 

Είσοδος μετασχηματιστή εναλλασσόμενου
ρεύματος

 LAN (Ανάλογα με την χώρας/περιοχής)

Σύνδεσμος 10BASE-T/100BASE-TX (Η ταχύτητα
σύνδεσης ενδέχεται να διαφέρει, ανάλογα με το
περιβάλλον λειτουργίας του δικτύου. Η
ταχύτητα και η ποιότητα επικοινωνίας μέσω
10BASE-T/100BASE-TX δεν είναι εγγυημένες για
αυτή την τηλεόραση.)

Άλλα

Προαιρετικά εξαρτήματα
Επιτοίχια βάση: SU-WL450
Θερμοκρασία λειτουργίας
0 °C – 40 °C

Υγρασία λειτουργίας
10% – 80% σχετική υγρασία (χωρίς συμπύκνωση)

Ισχύς και λοιπά

Απαιτήσεις ισχύος
19,5 V DC με μετασχηματιστή εναλλασσόμενου
ρεύματος
Ονομαστική τιμή: Είσοδος 220 V - 240 V AC,
50 Hz

Κλάση ενεργειακής απόδοσης
KDL-48R55xC: A++
KDL-40R55xC: A+
KDL-40R45xC: A+
KDL-32R50xC: A+
KDL-32R40xC: A+

Μέγεθος οθόνης (διαγωνίως) (κατά
προσέγγιση)
KDL-48R55xC: 48 ίντσες / 120,9 cm
KDL-40R55xC / 40R45xC: 40 ίντσες / 101,6 cm
KDL-32R50xC / 32R40xC: 32 ίντσες / 80,0 cm

Κατανάλωση ισχύος
Στη λειτουργία [Κανονικό]
KDL-48R55xC: 46 W
KDL-40R55xC: 43 W
KDL-40R45xC: 45 W
KDL-32R50xC: 31 W
KDL-32R40xC: 31 W

Στη λειτουργία [Ζωήρή]
KDL-48R55C: 85 W
KDL-48R553C: 74 W
KDL-48R550C: 74 W
KDL-40R555C: 71 W
KDL-40R553C: 58 W
KDL-40R550C: 58 W
KDL-40R455C: 63 W
KDL-40R453C: 50 W
KDL-40R450C: 50 W
KDL-32R505C: 59 W
KDL-32R503C: 45,8 W
KDL-32R500C: 45,8 W
KDL-32R405C: 58 W
KDL-32R403C: 45 W
KDL-32R400C: 45 W

Μέση ετήσια κατανάλωση ενέργειας*2
KDL-48R55xC: 67 kWh
KDL-40R55xC: 63 kWh
KDL-40R45xC: 66 kWh
KDL-32R50xC: 45 kWh
KDL-32R40xC: 45 kWh

Κατανάλωση ισχύος σε αναμονή*3
KDL-48R55xC: 0,5 W
KDL-40R55xC: 0,5 W
KDL-40R45xC: 0,5 W
KDL-32R50xC: 0,5 W
KDL-32R40xC: 0,5 W

Ανάλυση οθόνης
KDL-48R55xC / 40R55xC / 40R45xC: 1.920
κουκκίδες (οριζόντια) × 1.080 γραμμές
(κατακόρυφα)
KDL-32R50xC / 32R40xC: 1.366 κουκκίδες
(οριζόντια) × 768 γραμμές (κατακόρυφα)

Διαστάσεις (Περίπου) (π × υ × β)

με τη Βάση επιτραπέζιας τοποθέτησης
KDL-48R55xC: 108,9 × 67,2 × 20,1 cm
KDL-40R55xC / 40R45xC: 92,4 × 58,0 × 16,6 cm
KDL-32R50xC / 32R40xC: 73,8 × 47,0 × 15,1 cm

χωρίς τη Βάση επιτραπέζιας τοποθέτησης
KDL-48R55xC: 108,9 × 63,8 × 6,5 cm
KDL-40R55xC / 40R45xC: 92,4 × 54,6 × 6,5 cm
KDL-32R50xC / 32R40xC: 73,8 × 44,1 × 6,5 cm

Βάρος (Περίπου)

με τη Βάση επιτραπέζιας τοποθέτησης
KDL-48R55xC: 11,0 kg
KDL-40R55xC / 40R45xC: 8,7 kg
KDL-32R50xC / 32R40xC: 6,3 kg

χωρίς τη Βάση επιτραπέζιας τοποθέτησης
KDL-48R55xC: 10,4 kg
KDL-40R55xC / 40R45xC: 8,1 kg
KDL-32R50xC / 32R40xC: 5,8 kg

- *1 Δεν διαθέτουν όλες οι τηλεοράσεις τεχνολογία DVB-T2 ή DVB-S/S2 ή ακροδέκτη δορυφορικής κεραίας.
- *2 Κατανάλωση ενέργειας ετησίως, με βάση την κατανάλωση ισχύος της τηλεόρασης σε ημερήσια 4ωρη λειτουργία επί 365 ημέρες. Η πραγματική κατανάλωση ενέργειας εξαρτάται από τον τρόπο χρήσης της τηλεόρασης.
- *3 Η συγκεκριμένη κατανάλωση ενέργειας σε αναμονή επιτυγχάνεται αφού η τηλεόραση ολοκληρώσει τις απαραίτητες εσωτερικές διαδικασίες.

Σημείωση

- Η διαθεσιμότητα των προαιρετικών εξαρτημάτων εξαρτάται από τη χώρα/την περιοχή/το μοντέλο της τηλεόρασης/το απόθεμα.
- Μην εξαγάγετε την εικονική κάρτα από την υποδοχή CAM (Μονάδα Περιορισμένης Πρόσβασης) της τηλεόρασης εκτός εάν πρόκειται να τοποθετήσετε μια έξυπνη κάρτα που ταιριάζει στην υποδοχή CAM.
- Ο σχεδιασμός και τα τεχνικά χαρακτηριστικά υπόκεινται σε αλλαγή χωρίς προειδοποίηση.

Σημειώσεις για τη λειτουργία

Ψηφιακής τηλεόρασης

- Οποιαδήποτε λειτουργία σχετίζεται με την Ψηφιακή τηλεόραση (DVB) θα είναι διαθέσιμη μόνο στις χώρες ή τις περιοχές όπου μεταδίδονται ψηφιακά επίγεια σήματα DVB-T/DVB-T2* (MPEG-2 και H.264/MPEG-4 AVC) ή όπου υπάρχει πρόσβαση σε συμβατή υπηρεσία καλωδιακής τηλεόρασης DVB-C (MPEG-2 και H.264/MPEG-4 AVC). Παρακαλούμε επιβεβαιώστε με τον τοπικό σας αντιπρόσωπο εάν μπορείτε να λάβετε σήμα DVB-T/DVB-T2* στην περιοχή σας ή ρωτήστε τον παροχέα της καλωδιακής τηλεόρασης κατά πόσο το σήμα DVB-C που παρέχει είναι κατάλληλο για χρήση σε αυτή την τηλεόραση.
- Ο παροχέας της καλωδιακής τηλεόρασης ενδέχεται να χρεώνει πρόσθετη αμοιβή για μια τέτοια υπηρεσία ή να σας ζητήσει να συμφωνήσετε με τους όρους και τις προϋποθέσεις παροχής της υπηρεσίας.
- Η τηλεόραση αυτή πληροί τις προδιαγραφές DVB-T/DVB-T2* και DVB-C, αλλά η συμβατότητα με τις μελλοντικές ψηφιακές επίγειες μεταδόσεις DVB-T/DVB-T2* και τις ψηφιακές καλωδιακές μεταδόσεις DVB-C δεν είναι εγγυημένη.
- Μερικές λειτουργίες της ψηφιακής τηλεόρασης ενδέχεται να μην είναι διαθέσιμες σε ορισμένες χώρες/περιοχές και η υπηρεσία της καλωδιακής τηλεόρασης DVB-C να μη λειτουργεί σωστά με όλους τους παροχείς.

* Δεν διαθέτουν όλες οι τηλεοράσεις τεχνολογία Digital Video Broadcast T2* 2ης γενιάς.

Πληροφορίες για τα εμπορικά σήματα

- Οι ονομασίες HDMI και HDMI High-Definition Multimedia Interface και το λογότυπο HDMI είναι εμπορικά σήματα ή σήματα κατατεθέντα της HDMI Licensing LLC στις Ηνωμένες Πολιτείες και σε άλλες χώρες.
- Κατασκευάζεται κατόπιν άδειας από την Dolby Laboratories. Η ονομασία Dolby και το σύμβολο διπλού D είναι εμπορικά σήματα της Dolby Laboratories.
- Οι ονομασίες "BRAVIA" και BRAVIA είναι εμπορικά σήματα της Sony Corporation.
- Οι ονομασίες "Blu-ray Disc", "Blu-ray" και το λογότυπο "Blu-ray Disc" είναι εμπορικά σήματα της Blu-ray Disc Association.
- Για τα διπλώματα ευρεσιτεχνίας της DTS, επισκεφτείτε την τοποθεσία <http://patents.dts.com>. Κατασκευάζεται κατόπιν άδειας από την DTS, Inc. Η ονομασία DTS, το σύμβολο και η ονομασία DTS μαζί με το σύμβολο είναι εμπορικά σήματα κατατεθέντα και η ονομασία DTS 2.0+ Digital Out είναι εμπορικό σήμα της DTS, Inc. © DTS, Inc. Με επιφύλαξη παντός δικαιώματος.
- Η ονομασία TUXERA είναι σήμα κατατεθέν της Tuxera Inc. στις Η.Π.Α και σε άλλες χώρες.
- Η ονομασία Windows Media είναι σήμα κατατεθέν ή εμπορικό σήμα της Microsoft Corporation στις Ηνωμένες Πολιτείες ή/και σε άλλες χώρες.
- Αυτό το προϊόν περιέχει τεχνολογία που υπόκειται σε συγκεκριμένα δικαιώματα πνευματικής ιδιοκτησίας της Microsoft. Η χρήση ή διανομή αυτής της τεχνολογίας εκτός αυτού του προϊόντος απαγορεύεται χωρίς σχετική άδεια(ες) από τη Microsoft.

με εξαίρεση τα μοντέλα KDL-40R45xC,
KDL-32R40xC

- Opera® Devices SDK from Opera Software ASA. Copyright 1995-2014 Opera Software ASA. All rights reserved.
- Οι ονομασίες Wi-Fi, Wi-Fi Direct, Miracast και Wi-Fi Protected Setup είναι εμπορικά σήματα ή σήματα κατατεθέντα της Wi-Fi Alliance.

Μόνο για μοντέλα συμβατά με
δορυφορικά προγράμματα:

- Η ονομασία DiSEqC™ είναι εμπορικό σήμα της EUTELSAT.
Αυτή η τηλεόραση υποστηρίζει το πρωτόκολλο DiSEqC 1.0. Αυτή η τηλεόραση δεν προορίζεται για χειρισμό μηχανοκίνητων κεραιών.



(με εξαίρεση τα μοντέλα KDL-40R45xC, KDL-32R40xC)



İçindekiler

ÖNEMLİ NOT	3
Güvenlik Bilgileri	3
Uyarılar	5

Parçalar ve kumandalar

Televizyon	7
Uzaktan Kumanda	8

Televizyon - İnternet Bağlantısı

İnternet Bağlantısının Kurulumu	10
Tip 1: Wi-Fi Protected Setup™ (WPS) ile güvenli ağ	10
Tip 2: Wi-Fi Protected Setup™ (WPS) olmadan güvenli ağ	11
Tip 3: Herhangi bir tür kablosuz LAN yönlendiriciyle güvenli ağ	11
Tip 4: Kablolu ağ ayarı	11
Kablolu Ağın Hazırlanması	12
Ağ Durumunun Görüntülenmesi	12
İnternete Bağlanamıyorsanız	12
Gizlilik politikası	12

Televizyon izleme

İzleme biçimini değiştirme	13
Ekran Formatının Değiştirilmesi	13
Sahne Seçimi ayarı	13

Home menüsünde gezinme

İnternet İçeriği	14
Dijital Program Listesi	15
Dijital EPG	15
Uygulamalar	15
Televizyonu bir Fotoğraf Çerçevesi olarak kullanma	15
FM radyo dinleme (Sadece Rusya ve Ukrayna için)	16
Photo Sharing Plus	17
Kayıtlar	17
Medya	18
USB üzerinden Fotoğraf/Müzik/Video Oynatma	18
Ev Ağı	19
Bir Ev Ağına Bağlanma	19
Renderer	19
Medya Sunucuları için Görüntüleme Ayarları	20
Ayarlar	20
Sistem Ayarları	20
Müşteri Desteği	28

Bağlanmış cihazlardan görüntü izleme

Bağlantı şeması	29
Ses ve video cihazlarını kullanma	30
Ekran Yansıtma özelliğini kullanma	30
Televizyonu duvara monte etme	32

Ek bilgi

Sorun giderme	33
Resim	33
Ses	34
Kanallar	34
Ağ	34
Genel	35
Spesifikasyonlar	36

Giriş

Bu Sony ürününü seçtiğiniz için teşekkür ederiz. Televizyonu çalıştırmadan önce, lütfen bu kullanım talimatı kitapçığını iyice okuyunuz ve de ileride kullanmak üzere saklayınız.

Not

- Model adında yazılı olan "x", tasarımı, renk veya televizyon sistemi farkı ile ilgili tek haneli numaraya karşılık gelmektedir.
- Televizyonu çalıştırmadan önce, lütfen "Güvenlik Bilgileri" (sayfa 3).
- Başlangıç Kılavuzu ve bu kılavuzda kullanılan görüntüler ve çizimler yalnızca bilgi içindir ve ürünün asıl görünümünden farklı olabilir.

Tanım etiketinin konumu

Televizyon Model No, Üretim Tarihi (yıl/ay) ve Güç Beslemesi nominal değerleri için etiketler televizyonun veya ambalajın arkasında bulunur. Elektrik adaptörünün Model No ve Seri No etiketleri elektrik adaptörünün altında bulunur.

UYARI

**YANGIN ÇIKMASINI
ÖNLEMELİK İÇİN, MUM
VE BAŞKA AÇIK ALEV
KAYNAKLARINI BU ÜRÜNDEN
HER ZAMAN UZAKTA TUTUN.**



ÖNEMLİ NOT

Bu ürün, Sony Corporation, 1-7-1 Konan Minato-ku Tokyo, 108-0075 Japonya tarafından veya onun adına üretilmiştir. Avrupa Birliği mevzuatına dayanılarak ürün uyumluluğu konusundaki sorgulamalar, Hedelfinger Strasse 61, 70327 Stuttgart, Almanya adresindeki yetkili temsilci, Sony Deutschland GmbH'ye ilgilenebilir. Servis veya garantiyle ilgili konularda, servis veya garanti belgelerinde verilen adreslere başvurunuz.

Kablosuz Sinyalle İlgili Not

Sony Corporation, bu ürün için gerekli tüm testleri 1999/5/EC Direktifine ve bunun ilgili diğer şartlarına göre yapmış bulunmaktadır. Daha detaylı bilgi için lütfen web sayfasını ziyaret ediniz: <http://www.compliance.sony.de/>



Güvenlik Bilgileri

UYARI

Piller güneş ışığı, ateş ve benzeri aşırı ısı kaynaklarına maruz bırakılmamalıdır.

Montaj/Kurulum

Herhangi bir yangın, elektrik çarpması veya hasar ve/veya yaralanma riskini önlemek amacıyla televizyon setini aşağıdaki talimatlara uygun olarak monte ediniz ve kullanınız.

Montaj

- Televizyon seti, erişimi kolay bir prizın yakınına monte edilmelidir.
- Televizyonun düşüp yaralanma veya maddi hasara yol açmasını önlemek için televizyonu sabit, düz bir yüzeye yerleştirin.
- Televizyonu televizyonun Masa Üstü Sehpası televizyon sehpasından (birlikte verilmez) dışarı çıkarmayacak şekilde kurun. Masa Üstü Sehpası televizyon sehpasından dışarı çıkarsa, televizyon setinin devrilmesine, düşmesine ve ciddi yaralanmalara veya televizyonun hasar görmesine neden olabilir.

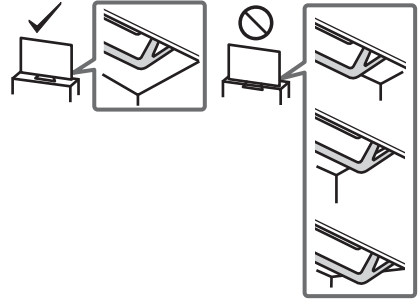

- Duvara montaj işlemlerini sadece kalifiye servis personeli gerçekleştirmelidir.
- Emniyet nedenlerinden ötürü, Sony aksesuarlarını kullanmanızı önemle tavsiye ederiz, buna aşağıdaki bileşen de dahildir: Duvar Askı Aparatı – SU-WL450
- Montaj kancalarını televizyon setine takarken Duvar Askı Aparatıyla birlikte verilen vidaları kullandığınızdan emin olun. Birlikte verilen vidalar, montaj kancasının takılma yüzeyinden ölçüldüğünde şekilde gösterildiği gibi tasarlanmıştır. Vidaların çapı ve uzunluğu, duvar askı aparatının modeline bağlı olarak değişiklik gösterir. Temin edilmiş vidaların haricinde başka vidaların kullanılması, TV setinin iç kısmının zarar görmesine veya düşmesine vs. neden olabilir.

8 – 12 mm

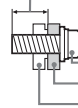

Vida (Duvar Askı
Aparatıyla verilir)
Montaj Kancası
TV setinin arka tarafındaki
kanca bağlantısı

Nakliye

- Televizyon setini taşımadan önce, tüm kablolarını sökünüz.
- Büyük bir televizyon setini taşımak için iki veya üç kişi gerekir.
- Televizyon elle taşınırken aşağıda gösterildiği şekilde tutun. LCD panele ve ekranın etrafındaki muhafaza kasasına baskı uygulamayınız.

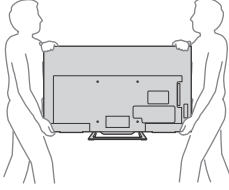

- Televizyon setini taşıırken, sarsıntılara ve aşırı titreşimlere maruz bırakmayınız.
- Televizyon setini tamir için taşıırken veya yerini değiştirirken, orijinal karton ve ambalaj malzemelerini kullanarak paketleyiniz.

Havalandırma

- Kasaya kesinlikle hiçbir şey sokmayınız.
- Televizyon setinin etrafında, aşağıda gösterildiği gibi boş alan bırakınız.
- Yeterli hava sirkülasyonu sağlamak için mutlaka bir Sony Duvar Askı Aparatı kullanmanızı öneririz.

Duvara monte edildiğinde

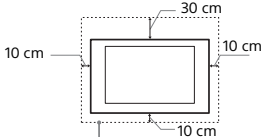

Setin etrafında en az bu kadar boşluk bırakınız.

Stand ile monte edildiğinde

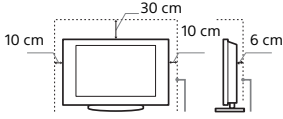

Setin etrafında en az bu kadar boşluk bırakınız.

- Uygun bir havalandırma sağlamak ve kir ve tozların birikmesini önlemek için:
 - Televizyon setini düz, baş aşağı, arkaya doğru veya yana dönük şekilde monte etmeyiniz.
 - Televizyon setini bir raf, halı, yatak üzerine veya bir dolaba monte etmeyiniz.
 - Televizyon setini perde veya gazete gibi şeylerle örtmeyiniz.
 - Televizyon setini aşağıda gösterildiği gibi monte etmeyiniz.

Hava sirkülasyonu tıkalı.

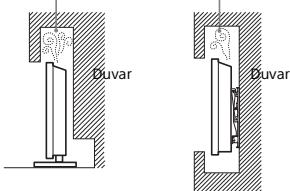

Ana elektrik kablosu

Herhangi bir yangın, elektrik çarpması veya hasar ve/veya yaralanma riskini önlemek amacıyla, elektrik kablosu ve fişi ile ilgili olarak aşağıdaki hususlara riayet ediniz:

- Sadece Sony tarafından temin edilen elektrik kablolarını kullanınız, farklı tedarikçilerden temin edilenleri kullanmayınız.
- Fişi elektrik prizine tam olarak sokunuz.
- Televizyon setini sadece bir 220 V - 240 V AC elektrik kaynağı ile çalıştırınız.
- Kablo bağlantılarını yaparken, güvenliğini için elektrik fişini çekmeyi unutmayınız ve ayaklarınızın kablolara doluşmamasına dikkat ediniz.
- Televizyon seti ile ilgili bir iş yapmadan veya taşımadan önce, elektrik fişini prizden çekiniz.
- Ana elektrik kablosunu ısı kaynaklarından uzak tutunuz.
- Elektrik fişini prizden çekiniz ve fişi düzenli olarak temizleyiniz. Eğer fiş tozla kaplırsa ve nemlenirse, yalıtımı bozularak bir yangına neden olabilir.

Not

- Ürünle birlikte verilen ana elektrik kablosunu başka bir cihazda kullanmayınız.
- Ana elektrik kablosunu aşırı derecede sıkıştırmayınız, bükmeyiniz veya kıvrımayınız. İçindeki iletkenler açığa çıkabilir veya kırılabilir.
- Ana elektrik kablosunda bir değişiklik yapmayınız.
- Ana elektrik kablosunun üzerine ağır bir şey koymayınız.
- Elektrik fişini prizden çekerken kablosundan tutarak çekmeyiniz.
- Birden fazla cihazı aynı prize takmayınız.
- Gevşek durumdaki elektrik prizlerini kullanmayınız.

GÜÇ ADAPTÖRÜYLE İLGİLİ NOTLAR

Uyarı

Elektrik çarpması riskini azaltmak için bu cihazı yağmura veya neme maruz bırakmayınız.

Yangın veya elektrik çarpması tehlikesini önlemek için, cihazın üzerine vazo gibi için sıvı dolu nesnelere koymayınız. Bu cihazı kitaplık rafı ve benzeri bir ünite gibi bir kapalı alana monte etmeyiniz.

- Lütfen güç prizinin cihazın yakınına bulunduğundan ve erişiminin kolay olduğundan emin olun.
- Birlikte verilen güç adaptörünü ve güç kablosunu kullandığınızdan emin olun.
- Başka bir güç adaptörü kullanmayınız. Bu, arızaya yol açabilir.
- Güç adaptörünü kolay erişilebilir bir güç prizine bağlayınız.
- Güç kablosunu güç adaptörünün etrafına sarmayınız. Kablounun içindeki teller kopabilir ve/veya medya alıcısının arızalanmasına sebep olabilir.



- Güç adaptörüne ıslak elle dokunmayınız.
- Güç adaptöründe bir anormallik fark ederseniz, adaptörü derhal güç prizinden ayırınız.
- Cihaz kapatılmış olsa bile, güç prizine bağlı kaldığı sürece cihazın güç kaynağıyla bağlantısı kesilmez.
- Uzun süre kullanıldığında ısındığı için güç adaptörü elle tutulduğunda sıcaklık hissedilebilir.

Yasaklanmış Kullanım

Televizyon setini, aşağıda belirtilenler gibi yerlerde, ortamlarda veya durumlarda kullanmayınız/monte etmeyiniz, aksi halde televizyon seti arıza yapabilir ve yangına, elektrik çarpmasına, hasara ve/veya yaralanmaya neden olabilir.

Yer:

- Dış mekanlara (direk güneş ışığı altına), deniz kıyısına, bir gemiye veya başka bir tekneye, bir aracın içine, medikal kurumlara, dengesiz yerlere, suyun, yağmurun, nemin veya dumanın olduğu yerlerin yakınına.
- Televizyon bir halka açık hamamın veya kaplıcanın soyunma odasına yerleştirilirse, havadaki sülfür vb. sebebiyle televizyon zarar görebilir.



- En iyi resim kalitesi için, ekranı aydınlatmalara veya güneş ışığına doğrudan maruz bırakmayın.
- Televizyonu soğuk bir yerden sıcak bir yere taşımaktan kaçınınız. Ani oda sıcaklığı değişimleri nem yoğunlaşmasına yol açabilir. Bu, televizyonun görüntüleri ve/veya renkleri kötü görüntülenmesine yol açabilir. Böyle durumlarda televizyonu açmadan önce nemin tamamen buharlaşmasını bekleyiniz.

Ortam:

- Sıcak, nemli veya aşırı tozlu yerler; böceklerin girebileceği yerler; mekanik titreşime maruz kalabilecek yerler, yanıcı maddelerin yanı (mumlar, v.s.). Televizyon setine su damlaları veya su sıçramaları gelmemelidir ve vazo gibi içi sıvı dolu eşyalar televizyonun üzerine konulmamalıdır.
- Televizyonu nemli veya tozlu bir yere veya yağlı dumanın veya buharın bulunduğu bir odaya (yemek pişirme tezgahı veya nemlendirme cihazların yakınına) yerleştirmeyiniz. Aksi takdirde yangın, elektrik çarpması veya deform olma riski oluşur.
- Televizyonu doğrudan güneş ışığı, bir radyatörün arkası veya bir ısıtma kanalı gibi, aşırı sıcaklıklara maruz kalacağı yerlere monte etmeyiniz. Televizyon, kasanın deform olmasına ve/veya televizyonunu arızalanmasına sebep olacak kadar aşırı ısınabilir.

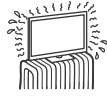

Durum:

- Elleriniz ıslakken, cihazın kasaı açıkken veya üretici tarafından önerilmeyen aksesuarlar takılıken cihazı kullanmayınız. Yıldırımli havalarda televizyon setinin elektrik ve anten bağlantısını çekiniz.
- Televizyonu, açık bir alana taşacak biçimde monte etmeyiniz. Televizyona çarparak yaralanma veya maddi hasar oluşabilir.



Kirik parçalar:

- Televizyon setine herhangi bir şey fırlatmayınız. Ekran camı çarpma etkisi ile kırılabilir ve ciddi yaralanmalara neden olabilir.
- Eğer televizyon setinin yüzeyinde çatlama olursa, elektrik kablосunu prizden çekinceye kadar dokunmayınız. Aksi halde elektrik çarparabilir.

Kullanılmadığında

- Eğer televizyon setini uzunca bir süre kullanmayacaksanız, çevresel ve emniyet nedenlerinden ötürü televizyon setinin fişi prizden çekilmelidir.
- Televizyon setini sadece kapatmış olduğunuzda elektrik beslemesi kesilmiş olmayacağından, televizyon setinin elektrikliğini tamamen kesmek için fişini prizden çekiniz.
- Bununla birlikte bazı televizyon setleri, düzgün çalışabilmesi için beklemeye durumunda bırakılmasını gerektiren özelliklere sahip olabilir.

Çocuklar için

- Çocukların televizyon setine tırmanmalarına izin vermemeyiniz.
- Küçük aksesuarları, çocukların yanlışlıkla yutmasına için, çocukların ulaşamayacağı yerlere kaldırınız.

Aşağıdaki problemler ortaya çıkarsa...

Aşağıdaki problemlerden birinin olması durumunda, televizyon setini **kapatınız** ve fişini prizden çekiniz. Satıcınızdan veya Sony yetkili servisinden, kalifiye servis personeline kontrol edilmesini talep ediniz.

Eğer:

- Elektrik kablosu hasarlıysa.
- Elektrik prizi gevşek durumdaysa.
- Düşmeden, darbelerden veya bir şeyin çarpmasından ötürü televizyon seti hasar görmüşse.
- Herhangi bir sıvı veya katı cisim kasadaki menfezlerden içeri düşerse.

LCD Monitör Sıcaklığı Hakkında

LCD Monitör uzun süre kullanıldığında panelin çevresi ısınır. Ellediğinizde sıcaklığı hissedebilirsiniz.

Uyarılar

Televizyonu seyretme

- En iyi resim kalitesi için, ekranı aydınlatmalara veya güneş ışığına doğrudan maruz bırakmayın.
- Televizyonun zayıf ışık altında veya uzunca bir süre seyredilmesi gözlerinizi yoracağından, televizyonu orta dereceli bir ışık altında seyrediniz.
- Kulaklık kullanırken, işitme hasarına neden olabileceğinden sesi aşırı seviyelere olmayacak şekilde ayarlayınız.

LCD Ekran

- LCD ekran yüksek duyarlılık teknolojisiyle yapılmış ve piksellerin %99,99'u veya daha fazlası etkin olmasına rağmen, LCD ekranda devamlı olarak siyah noktalar veya parlak ışık noktaları (kırmızı, mavi, veya yeşil) görülebilir. Bu, LCD ekranın yapısal bir özelliği olup bir arıza değildir.
- Ön filtreye bastırmayınız veya çizmeyiniz yada bu televizyon setinin üzerine eşyalar koymayınız. Görüntü düzgün görünmeyebilir veya LCD ekran hasar görebilir.
- Bu televizyon seti soğuk bir yerde kullanılıyorsa, görüntüde bir lekelenme oluşabilir veya görüntü koyulaşabilir. Bu bir arıza belirtisi değildir. Bu olay, sıcaklığın yükselmesiyle birlikte ortadan kalkar.
- Hareketsiz görüntüler devamlı görüntülendiğinde gölgeler oluşabilir. Birkaç dakika sonra yok olabilir.
- Televizyon seti kullanılmıyken ekran ve kasa ısınabilir. Bu, bir fonksiyon bozukluğu değildir.
- LCD ekran, az miktarda bir sıvı kristal içermektedir. İmha ile ilgili olarak yerel kanun ve tüzüklere riayet ediniz.

Ekran yüzeyi veya televizyon kasanının kullanımı ve temizliği

- Temizlik işlemlerinden önce, televizyon setine bağlı olan elektrik kablосunun fişini prizden çekiniz.
- Malzeme aşınmasını veya ekran kaplamasının aşınmasını önlemek için aşağıdaki önerilere riayet ediniz.
- Ekranın/kasanın tozunu almak için, yumuşak bir bez ile nazikçe siliniz. Eğer toz çıkmıyorsa, çok seyreltilmiş bir deterjan solüsyonu ile hafifçe nemlendirilmiş yumuşak bir bezle siliniz.
- Kesinlik TV'ye doğrudan su ve deterjan püskürtmeyiniz. Ekranın altına veya dış parçalara sızabilir ve TV'nin içine girebilir, bu TV'de olası hasara neden olabilir.
- Aşındırıcı bir bez, alkali/asitli bir temizleyici, aşındırıcı temizlik tozu veya alkol, benzin, tiner veya böcek ilacı gibi uçucu çözücüler kullanmayınız. Bu tür materyallerin kullanılması kauçuk ya da vinil malzemelere uzun süreli temas etmesi ekran yüzeyine veya kasa malzemesine zarar verebilir.
- Televizyon setinin açısını ayarlarken, televizyon setinin yerinden oynamasını veya tablasından kayıp düşmesini önlemek için yavaşça hareket ettiriniz.



Opsiyonel Ekipmanlar

- Elektromanyetik radyasyon yayan opsiyonel bileşenleri veya herhangi bir ekipmanı televizyon setinden uzak tutunuz. Aksi halde görüntü bozulması ve/veya seste parazitlenme olabilir.
- Bu ekipman test edilmiştir ve 3 metreden kısa bir bağlantı sinyali kablosu kullanıldığında EMC Yönetmeliğinin belirlediği sınırlarla uyumlu olduğu görülmüştür.

F tipi fiş önerisi

İç tel, bağlantı parçasından azami 1,5 mm dışarı çıkmalıdır.



(F tipi fişin referans çizimi)

Uzaktan Kumandayı Kullanımla İlgili Not

- Pilleri takarken kutupları doğru yerleştirdiğinizden emin olunuz.
- Farklı tipte pilleri bir arada veya eski ve yeni pilleri karıştırarak kullanmayınız.
- Pilleri, gevreye saygılı bir şekilde imha ediniz. Belirli bölgelerde pillerin imhasıyla ilgili düzenlemeler olabilir. Lütfen yerel makamlarınıza danışınız.
- Uzaktan Kumandayı dikkatli kullanınız. Düşürmeyiniz veya üzerine basmayınız ya da üzerine herhangi bir sıvı dökmeyiniz.
- Uzaktan Kumandayı bir ısı kaynağı yakınına veya direk güneş ışığı alan bir yere ya da nemli bir odaya koymayınız.

Ünitenin Kablosuz Fonksiyonu

- Tıbbi cihazın çalışmasını etkileyebileceğinden, bu üniteyi tıbbi cihazların (kalp pili vb.) yakınında çalıştırmayınız.
- Bu birim şifreli sinyaller gönderip/almakla birlikte, dışarıdan izinsiz müdahalelere karşı dikkatli olun. Bu konuyla ilgili karşılaşılabilecek sorunlarda şirketimiz sorumluluk kabul etmemektedir.

Televizyon setinin imhası



Eski Elektrikli ve Elektronik Cihazların İmhası (Avrupa Birliği ve diğer Avrupa ülkelerinde ayrı toplama sistemleriyle uygulanmaktadır)

Ürünün veya ambalajı üzerindeki bu sembol, bu ürünün bir ev atığı gibi muamele görmemesi gerektiğini belirtir. Bunun yerine, elektrikli ve

elektronik cihazların geri dönüşümü için uygun toplama noktasına teslim edilmelidir. Bu ürünün doğru bir şekilde elden çıkarılmasını sağlayarak, uygun bir elden çıkarma durumunda çevre ve insan sağlığı açısından doğacak potansiyel olumsuz sonuçların önlenmesine yardımcı olmuş olacaksınız. Materyallerin geri dönüşürülmesi doğal kaynakların korunmasına yardımcı olacaktır. Bu ürünün geri dönüşümü hakkında daha detaylı bilgi için lütfen ilgili belediye birimi veya ürünü satın aldığınız satıcı ile temasa geçiniz.



Atık pillerin bertaraf edilmesi (Avrupa Birliği'nde ve ayrı toplama sistemleri bulunan diğer Avrupa ülkelerinde uygulanan)

Pil veya ambalajın üzerindeki bu sembol, bu ürüne birlikte teslim edilen pilin evsel atık olarak değerlendirilmemesi gerektiğini belirtmektedir. Bazı piller için bu sembol, kimyasal bir sembole birleştirilerek kullanılmış olabilir. Eğer piller %0,0005 cıva veya %0,004 kurşun'dan fazla içerik taşıyorsa, o zaman bu kimyasal semboller cıva (Hg) veya kurşun (Pb) için eklenir. Bu pillerin doğru şekilde bertaraf edilmesini sağlamakla, pillerin uygun şekilde bertaraf edilmesinde çevre ve insan sağlığında meydana gelebilecek olan potansiyel zararların engellenmesine de katkıda bulunmuş olacaksınız. Materyallerin geri dönüşürülmesi doğal kaynakların korunmasına yardımcı olacaktır. Ürünlerin güvenlik, performans veya veri entegrasyon gibi sebeplerden dolayı beraberlerindeki pille sürekli bir bağlantı gerektirdikleri durumlarda pilin yalnızca kalifiye servis personeli tarafından değiştirilmesi zorunludur. Pilin uygun bir şekilde değerlendirilmesini sağlamak amacıyla ürünü, kullanım süresinin sonunda elektrikli ve elektronik ekipmanların geri dönüşürülmesine ilişkin yürürlükte olan toplama noktasına teslim ediniz. Diğer tüm piller için lütfen pillerin üründen güvenli bir şekilde çıkarılmasına ilişkin bölümü inceleyiniz. Pili, atık pillerin geri dönüşürülmesine yönelik yürürlükte toplama noktasına teslim ediniz. Bu ürünün veya pilin geri dönüşürülmesine ilişkin daha ayrıntılı bilgi için lütfen yerel Yetkili Dairenizle, evsel atık bertaraf servisinizle veya ürünü satın aldığınız mağazayla irtibat kurunuz.



Üretici Firma:

Sony Corporation

1-7-1 Konan, Minato-ku, Tokyo
108-0075 Japan

Türkiye İrtibat Numaraları:
Tel: 0216-633 98 00
Faks: 0216-632 70 30
email: bilgi@eu.sony.com

AEEE Yönetmeliğine Uygundur
PCB içermez

İTHALATÇI FİRMA

SONY®

SONY EURASIA PAZARLAMA A.Ş.

Onur Ofis Park Plaza İnkılap Mah. Üntel Sok.
No: 10 Ümraniye 34768/İstanbul
Sony Bilgi ve Danışma Hattı: (212) 444 SONY (7669)

Televizyon

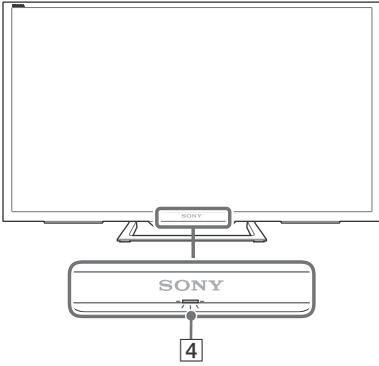
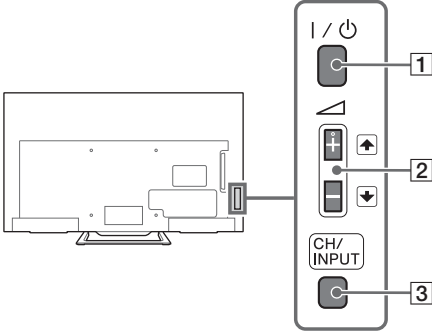

1 I/⏻ (Güç)

Televizyonu ya açar ya da bekleme moduna getirir.

Not

- Televizyonu AC gücünden tamamen ayırmak için, fişi elektrik prizinden ayırın.

2 ▲ + / - / ⬆️ / ⬆️ (Ses düzeyi / Öğe seçme)

- Ses düzeyini artırır/azaltır veya **CH/INPUT** düğmesine basarak Kanal Yukarı/Aşağı mesajı görüntülediğinde sonraki (+) veya önceki (-) kanalı seçer.
- CH/INPUT** düğmesine basarak giriş seçme menüsü görüntülediğinde seçilen giriş kaynağını yukarı/aşağı kaydırır.

3 CH/INPUT

Kanal Yukarı/Aşağı ekranıyla giriş seçme ekranı arasında geçiş yapar.

4 (Sensörler/LED göstergesi)

- Uzaktan kumanda sinyallerini alır. Sensörün önüne herhangi bir şey koymayın.
- Aksi taktirde çalışması engellenebilir.
- [Oto. Kapanma] veya [Zamanlayıcı açılma] (sayfa 25) olarak ayarlanmışsa veya TV Fotoğraf Çerçevesi Modu (sayfa 15)'de ise ışıklar sarı renkte yanar.
- [Güç Tasarrufu] ögesi [Ekran Kapalı] olarak ayarlandığında yeşil renkte yanar (sayfa 28).
- Televizyon açıkken yeşil renkte yanar.
- Televizyon bekleme modundayken yanmaz.
- Uzaktan kumanda sinyalleri alınırken yanıp söner.

Not

- AC güç kablosunu çıkartırken televizyonun kapalı olduğundan emin olun.

İpucu

- ▲ + düğmesinin üzerinde bir dokunma noktası bulunur. Televizyonu kumanda ederken bunu referans olarak kullanın.

Uzaktan Kumanda

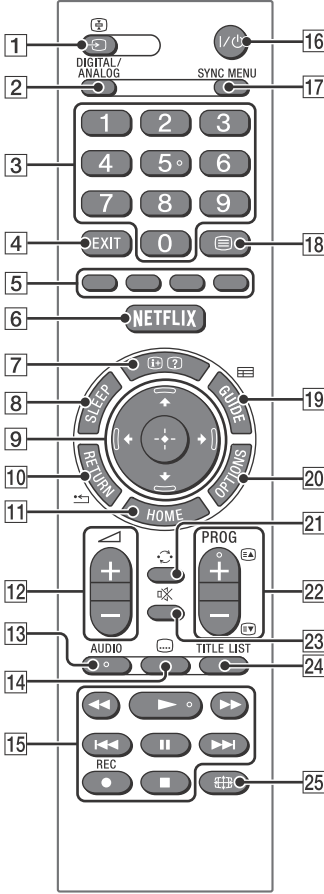

1 (Giriş seçme / Teletext dondurma)

- Giriş kaynağını görüntüler ve seçer (sayfa 30).
- Teletext modunda o anki sayfayı dondurur.

2 **DIGITAL/ANALOG**

Dijital veya analog girişe geçilir.

3 **Rakam düğmeleri**

- Kanal seçilir. 10. kanal ve daha sonraki kanallar için bir sonraki rakamı hızlıca girin.
- Teletext modunda, sayfa seçmek için 3 haneli sayfa numarasını girin.

4 **EXIT***

Önceki ekrana geri döner veya menüden çıkar. Etkileşimli bir Uygulama kullanılabilir olduğunda, hizmetten çıkmak için basın.

5 **Renkli düğmeler**

Çalıştırma kılavuzunu gösterir (renkli düğmeler kullanılabilir olduğunda).

6 **NETFLIX***

"NETFLIX" çevrimiçi hizmetine erişim sağlamak için basın.

7 (Bilgi / Teletext ortaya çıkart)

- Bilgileri görüntüler. İzlemekte olduğunuz program/giriş ile ilgili bilgileri görüntüler. Görünümü ekrandan kaldırmak için tekrar basın.
- Teletext modunda gizli bilgileri ortaya çıkartır (örn. bir bulmacanın yanıtı).

8 **SLEEP***

Kapanmadan önce TV'nin açık kalmasını istediğiniz süreyi TV üzerinde dakika ([Kapalı]/[15 dak.]/[30 dak.]/[45 dak.]/[60 dak.]/[90 dak.]/[120 dak.]) cinsinden görüntüleyene kadar art arda basın. Otomatik kapanmayı iptal etmek için [Kapalı] görünene kadar **SLEEP** düğmesine art arda basın.

9 (Öğe seçme / Giriş)

- Öğeler seçilir veya ayarlanır.
- Seçilen öğeler onaylanır.

10 **RETURN**

- Görüntülenmiş herhangi bir menünün önceki ekranına geri gider.
- Fotoğraf/müzik/video dosyası oynatılırken oynamayı durdurur.

11 **HOME**

Menüyü görüntüler veya iptal eder.

12 **(Ses düzeyi)**

Ses seviyesini ayarlar.

13 **AUDIO**

İzlenmekte olan programa ait çok dilli kaynak sesini veya çift sesi seçer (Program kaynağına bağlı olarak).

14 **(Altyazı)**

Altyazı ayarlarını değiştirir (sayfa 22).

- 15  • Televizyondaki veya bağlanan BRAVIA Sync uyumlu cihazdaki medya içeriklerini çalıştırır.
- Bu düğme ayrıca VOD (Talep Üzerine Video) hizmetinden faydalanmak için de kullanılabilir.
- Kullanılabilirlik VOD hizmetine bağlıdır. (KDL-32R40xC, KDL-40R45xC hariç)

- 16  **(Televizyon bekleme)**
Televizyonu ya açar ya da bekleme moduna getirir.

- 17 **SYNC MENU**
BRAVIA Sync menüsünü görüntülemek için basın ve [Cihaz Seçimi] ögesinden bağlanmış HDMI cihazını seçin. BRAVIA Sync menüsünden aşağıdaki seçenekler seçilebilir.

Cihaz Kontrolü:

BRAVIA Sync Kontrolü ile uyumlu cihazları kumanda etmek için [Cihaz Kontrolü] özelliğini kullanın. Cihazı kumanda etmek için [Home (Menü)], [Seçenekler], [İçerik Listesi] ve [Gücü Kapat] seçenekleri arasından seçim yapın.

Hoparlör:



Televizyonun sesini televizyon hoparlöründen veya bağlanmış ses cihazından almak için [TV Hoparlörü] veya [Ses Sistemi] seçeneğini seçin.

TV Kontrolü:

Televizyonu [Home (Menü)] veya [Seçenekler] menüsünden kumanda etmek için [TV Kontrolü] menüsünü kullanın.

TV'ye geri dön:





Televizyon programına geri dönmek için bu seçeneği seçin.

- 18  **(Teletext)**
Teletext modunda teletext yayını gösterir.
-  düğmesine her basıldığında görüntü şu şekilde değişir:
Teletext → Televizyon görüntüsü üzerinde teletext (karışık mod) → Teletext kapalı (teletextten çıkar)

- 19  **GUIDE (EPG)**
Dijital EPG'yi (Elektronik Program Kılavuzu) görüntüler (sayfa 15).

- 20 **OPTIONS**
Bazı ayar menüsü kısayollarını içeren bir liste görüntüler.
Listedeki seçenekler o anki giriş ve içeriğe bağlı olarak değişir.

- 21  **(Atla)**
Önceki kanalar veya 15 saniyeden uzun süre izlenmiş girişe geri gider.

- 22 **PROG +/-**  
• Sonraki (+) veya önceki (-) kanalı seçer.
• Teletext modunda sonraki () veya önceki () sayfa seçilir.

- 23  **(Sessiz)**
Sesi kapatır. Sesi önceki haline getirmek için tekrar basın.

- 24 **TITLE LIST**
Başlık listesini görüntüler.

- 25  **(Geniş Modu)**
Ekran görünümünü ayarlar. İstenen geniş modunu seçmek için düğmeye arka arkaya basın (sayfa 13).

* Uzaktan kumanda düğmesinin konumu, kullanılabilirliği ve işlevi ülke/bölge/TV modelinize göre farklılık gösterir.

İpucu

- Rakam 5, , **PROG +** ve **AUDIO** düğmelerinde dokunma noktaları bulunur. Televizyonu kumanda ederken dokunma noktalarını referans olarak kullanın.

Not

- Altyazı seçilmişse ve kullanıcı "Text" düğmesiyle bir dijital teletext uygulaması seçerse, bazı durumlarda altyazıların görüntülenmesi kesilebilir. Kullanıcı dijital teletext uygulamasından çıktığında, altyazı kod çözme işlemi otomatik olarak devam eder.

Televizyon - İnternet Bağlantısı (KDL-40R45xC, KDL-32R40xC hariç)

İnternet Bağlantısının Kurulumu

Ağ özelliğini kullanarak Televizyonu İnternete bağlayabilirsiniz. Ayar prosedürü ağ ve LAN yönlendiricisinin türüne göre farklılık gösterir. İnternet bağlantısını yapmadan önce LAN yönlendiricisi ayarlayın. Aşağıdaki şemayı kullanarak kablosuz LAN ortamınızı denetleyin.

Kablosuz LAN

Kablosuz LAN güvenliği sağlandı mı?

HAYIR
⇒ **Tip 3**

EVET ↓

Wi-Fi Protected Setup™ (WPS) ile uyumlu bir kablosuz LAN yönlendirici kullanıyor musunuz?

HAYIR
⇒ **Tip 2**

EVET ↓
Tip 1*

Kablosuz LAN ⇒ **Tip 4**

* Yönlendiricinizde otomatik ayar düğmesi bulunuyorsa Tip 1'in ayarlanması daha kolaydır; örneğin, Air Station One-Touch Secure System (AOSS). Yeni yönlendiricilerin çoğu bu işleve sahiptir. Yönlendiricinizi kontrol edin.

Tip 1: Wi-Fi Protected Setup™ (WPS) ile güvenli ağ için yapılandırmayı takip edin.

Tip 2: Wi-Fi Protected Setup™ (WPS) olmadan güvenli ağ için yapılandırmayı takip edin.

Tip 3: Herhangi bir tür kablosuz LAN yönlendiriciyle güvenli ağ için yapılandırmayı takip edin.

Tip 4: Kablolu ağ ayarı için yapılandırmayı takip edin.

Tip 1: Wi-Fi Protected Setup™ (WPS) ile güvenli ağ

WPS standardı, kablosuz ev ağının güvenliğini, sadece kablosuz LAN yönlendiricisindeki WPS düğmesine basmak derecesinde kolaylaştırmıştır. Bir kablosuz LAN kurulumundan önce yönlendiricinin WPS düğmesinin yerine bakın ve nasıl kullanacağınızı öğrenin.

Güvenlik amacıyla [WPS (PIN)], yönlendiricinin için bir PIN kodu sağlar. PIN kodu, [WPS (PIN)] seçeneğini her seçtiğinizde yenilenir.

1 HOME düğmesine basın ve ardından [Ayarlar] → [Sistem Ayarları] → [Ayar] → [Ağ] → [Ağ Ayarı] seçeneğini seçin.

2 IP Adres ayarı/Proxy sunucusu:

- otomatik ayarlama:

[Ağ bağlantısı kur] → [Kolay]

- manuel ayarlama:

[Ağ bağlantısı kur] → [Uzman] → [Kablosuz Ayar]

3 Düğme yöntemi için [WPS (Düğme)] veya PIN yöntemi için [WPS (PIN)] seçeneğini seçin.

Not

WPS düğmesinin adının yönlendiriciye bağlı olarak farklılık gösterir (örn. AOSS düğmesi).

4 Ayar ekranındaki talimatları izleyin.

Not

- Ağ ayarı için WPS kullanırsanız, kablosuz LAN yönlendiricinin güvenlik ayarları etkinleşir ve kablosuz LAN'a daha önce güvenli durumda bağlanmış olan her ekipmanın ağ bağlantısı kesilir. Bu durumda bağlantısı kesilen ekipmanın güvenlik ayarlarını etkinleştirin ve ekipmanı yeniden bağlayın. Ayrıca kablosuz LAN yönlendiricinin güvenlik ayarlarını devre dışı bırakıp ekipmanı güvenli durumda bir Televizyona bağlayabilirsiniz.
- Ağı IPv6 ile kullanmak için [Ayarlar] → [Sistem Ayarları] → [Ayar] → [Ağ] → [IPv6/IPv4 Önceliği] → [IPv6] seçeneğini seçin ve [Ağ bağlantısı kur] seçeneğinden [Kolay] öğesini seçin.
- IPv6 seçildiğinde, HTTP Proxy'si ayarlanamaz.

Tip 2: Wi-Fi Protected Setup™ (WPS) olmadan güvenli ağ

Kablosuz bir LAN ayarlarken, SSID (kablosuz ağ adı) ve güvenlik anahtarı (WEP veya WPA anahtarı) gerekli olacaktır. Bunları bilmiyorsanız, yönlendiricinizin kullanım kılavuzuna bakın.

- 1 HOME düğmesine basın ve ardından [Ayarlar] → [Sistem Ayarları] → [Ayar] → [Ağ] → [Ağ Ayarı] seçeneğini seçin.**
- 2 IP Adres ayarı/Proxy sunucusu:**
 - otomatik ayarlama:
[Ağ bağlantısı kur] → [Kolay]
 - manuel ayarlama:
[Ağ bağlantısı kur] → [Uzman] → [Kablosuz Ayarı]
- 3 [Tara] seçeneğini seçin ve ardından taranan kablosuz ağlar listesinden bir ağ seçin.**
- 4 Ayar ekranındaki talimatları izleyin.**

Not

- Ağı IPv6 ile kullanmak için [Ayarlar] → [Sistem Ayarları] → [Ayar] → [Ağ] → [IPv6/IPv4 Önceliği] → [IPv6] seçeneğini seçin ve [Ağ bağlantısı kur] seçeneğinden [Kolay] öğesini seçin.
- IPv6 seçildiğinde, HTTP Proxy'si ayarlanamaz.
- Parolanızı girerken çevrenizin güvenli olduğundan emin olun.

Tip 3: Herhangi bir tür kablosuz LAN yönlendiriciyle güvenliksiz ağ

Kablosuz bir LAN ayarlarken, SSID (kablosuz ağ adı) gerekli olacaktır.

- 1 HOME düğmesine basın ve ardından [Ayarlar] → [Sistem Ayarları] → [Ayar] → [Ağ] → [Ağ Ayarı] seçeneğini seçin.**
- 2 IP Adres ayarı/Proxy sunucusu:**
 - otomatik ayarlama:
[Ağ bağlantısı kur] → [Kolay]
 - manuel ayarlama:
[Ağ bağlantısı kur] → [Uzman] → [Kablosuz Ayarı]
- 3 [Tara] seçeneğini seçin ve ardından taranan kablosuz ağlar listesinden bir ağ seçin.**
- 4 Ayar ekranındaki talimatları izleyin.**

Not

- Bu prosedürde herhangi bir güvenlik yöntemi seçmeye ihtiyacınız olmadığından güvenlik anahtarı (WEP veya WPA anahtarı) gerekli olmayacaktır.
- Ağı IPv6 ile kullanmak için [Ayarlar] → [Sistem Ayarları] → [Ayar] → [Ağ] → [IPv6/IPv4 Önceliği] → [IPv6] seçeneğini seçin ve [Ağ bağlantısı kur] seçeneğinden [Kolay] öğesini seçin.
- IPv6 seçildiğinde, HTTP Proxy'si ayarlanamaz.

Tip 4: Kablolu ağ ayarı

Gerekliyse yönlendiriciniz için ilgili alfanümerik değerleri girin. Ayarlanacak olan öğeler (örn. IP Adresi, Alt Ağ Maskesi, DHCP) İnternet hizmeti sağlayıcınız veya yönlendiricinize bağlı olarak farklılık gösterebilir. Ayrıntılar için İnternet hizmeti sağlayıcınızın veya yönlendiriciyle birlikte verilen talimat kılavuzuna bakın.

- 1 HOME düğmesine basın ve ardından [Ayarlar] → [Sistem Ayarları] → [Ayar] → [Ağ] → [Ağ Ayarı] seçeneğini seçin.**
- 2 IP Adres ayarı/Proxy sunucusu:**
 - otomatik ayarlama:
[Ağ bağlantısı kur] → [Kolay]
 - manuel ayarlama:
[Ağ bağlantısı kur] → [Uzman] → [Kablolu Ayarı]
- 3 Ayar ekranındaki talimatları izleyin.**

[Ağ Ayarı] ayrıca [Otomatik başlangıç] menüsünden de yapılabilir.

Not

- Kablolu/kablosuz ağıınızda otomatik yapılandırmaya olanak tanır.
 - LAN kablosuyla bağlanırken: Kablolu
 - Dahili Kablosuz LAN ile bağlanırken: Kablosuz
 - Her iki kabloyla bağlanırken: Kablolu
- [Kolay] olarak ayarlayın; IP adreslerini otomatik olarak ayarlar. Proxy sunucu için kullanılmaz.
- Ağı IPv6 ile kullanmak için [Ayarlar] → [Sistem Ayarları] → [Ayar] → [Ağ] → [IPv6/IPv4 Önceliği] → [IPv6] seçeneğini seçin ve [Ağ bağlantısı kur] seçeneğinden [Kolay] öğesini seçin.
- IPv6 seçildiğinde, HTTP Proxy'si ayarlanamaz.

Kablolu Ağın Hazırlanması

Televizyon

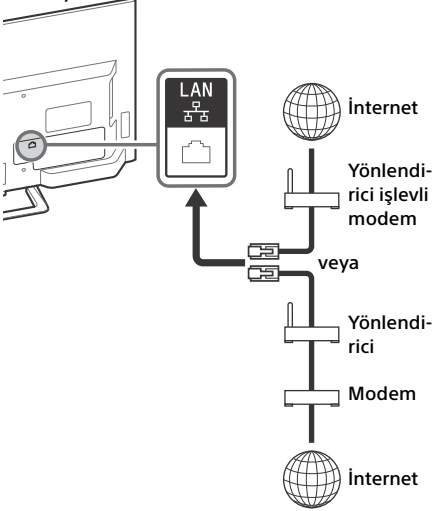

Not

- LAN bağlantıları için Kategori 7 kablo (ürünle verilmez) kullanın.

Ağ Durumunun Görüntülenmesi

Ağınızın durumunu onaylayabilirsiniz.

- 1 **HOME** düğmesine basın ve ardından [Ayarlar] → [Sistem Ayarları] → [Ayar] → [Ağ] → [Ağ Ayarı] seçeneğini seçin.
- 2 [Ağ ayarını ve durumunu görüntüle] seçeneğini seçin.

İnternete Bağlanamıyorsanız

Ağ bağlantısı hatalarının olası nedenleri ve ayarları kontrol etmek için tanılamayı kullanın.

- 1 **HOME** düğmesine basın ve ardından [Ayarlar] → [Sistem Ayarları] → [Ayar] → [Ağ] → [Ağ Ayarı] seçeneğini seçin.
- 2 [Ağ ayarını ve durumunu görüntüle] seçeneğini seçin.
- 3 [Bağlantı Kontrolü] seçeneğini seçin. Bu işlem birkaç dakika sürebilir. Teşhis işlemini [Bağlantı Kontrolü] öğesini seçtikten sonra iptal edebilirsiniz.

Gizlilik politikası

İnternete bağlanmak için aşağıdaki işlevleri kullandığımızda, Sony Corporation'ın global sunucularına belirli bilgiler gönderilir. Bu bilgiler kişisel bilgileriniz olarak kabul edilir ve hizmet sağlayıcılarını bunları kullanması için kabul etmeniz gereklidir.

- İnternet üzerinden Sony Corporation'ın global sunucularına bağlanılarak sistem yazılımı güncelleme.
- Youtube gibi sağlayıcılardan İnternet içeriği ve diğer İnternet hizmetleri.

Bu TV'de, Gizlilik İlkelerini okuduktan sonra anlaşmanızı onaylamanız için Otomatik Başlangıç veya Ayar Menülerinde ayar ekranları bulunur. Bu işlevleri kullanmak istiyorsanız, her ayar ekranında [Etkin] kutucuğunu işaretleyin. [Devre Dışı Bırak] seçeneğini işaretlerseniz üstteki 2 işlevi kullanamazsınız.













Bu ayarları değiştirmek için **HOME** düğmesine basarak, sırasıyla [Ayarlar] → [Sistem Ayarları] → [Ayar] → [gizlilik politikası] öğelerini seçin.

Televizyon izleme

- 1 Televizyonu açmak için televizyon veya uzaktan kumanda üzerindeki I/⏻ düğmesine basın.
- 2 Dijital ve analog modlar arasında geçiş yapmak için **DIGITAL/ANALOG** düğmesine basın.
- 3 Bir televizyon kanalını seçmek için bir rakam düğmesine veya **PROG +/-** düğmesine basın.
- 4 Ses düzeyini ayarlamak için **▲ +/-** düğmesine basın.

Dijital modda

Bir bilgi başlığı kısa bir süre görünür. Başlıkta aşağıdaki simgeler gösterilebilir.

- : Veri hizmeti (Yayın uygulaması)
- : Radyo hizmeti
- : Şifreli/Abonelikli hizmetli
- : Birden fazla ses dili mevcut
- : Altyazılar mevcut
- : İşitme engelliler için altyazı ve/veya ses mevcut
- : Mevcut program için tavsiye edilen en küçük yaş (3 ila 18)
- : Ebeveyn Kilidi
- : Dijital Program Kilidi
- : Görme engelliler ses mevcut
- : Konuşulan altyazı sesi mevcut
- : Çok kanallı ses mevcut

İzleme biçimini değiştirme

Ekran Formatının Değiştirilmesi

- 1 Ekran formatını seçmek için  düğmesine arka arkaya basın.

[Geniş Zum]*



[Tam]



[14:9]*

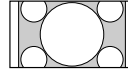

[Normal]

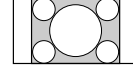

[Zoom]*



* Resmin üst ve alt kısımları kırılabilir.

Not

- HD kaynak resimler için [14:9] seçeneğini seçemezsiniz.

HDMI PC girişi için (PC zamanlaması)

[Normal]

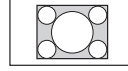

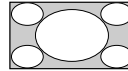

[Full 2]

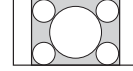

[Full 1]



Sahne Seçimi ayarı

- 1 **OPTIONS** düğmesine basın.
- 2 [Sahne Seçimi] öğesini seçmek için /  düğmesine, ardından  düğmesine basın.

İstediğiniz sahne seçeneğini seçtikten sonra, seçilen sahne için optimum ses ve resim kalitesi otomatik olarak ayarlanır. Seçebileceğiniz seçenekler değişebilir. Mevcut olmayan seçenekler gri renkle gösterilir.

Home menüsünde gezinme

HOME düğmesiyle birçok televizyon ayarına ve özelliğine erişebilirsiniz.

1 HOME düğmesine basın.

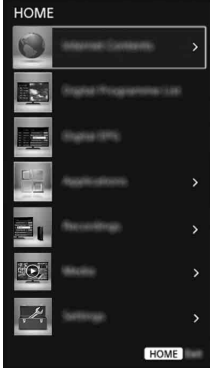

2 Bir seçenek seçmek için \updownarrow düğmesine basın, ardından \odot düğmesine basın.

İnternet İçeriği

(KDL-40R45xC, KDL-32R40xC hariç)

İnternet İçeriği, doğrudan Televizyonunuzda çeşitli talep üzerine eğlence seçenekleri sunar. Bir İnternet bağlantısı kurarak favori internet içeriklerinizin keyfini çıkarabilirsiniz.

Not

- Televizyonu İnternete bağladığınızdan emin olun ve [Ağ Ayarı] (sayfa 24) tamamlayın.

İnternet İçeriğinin kullanımı

- HOME** düğmesine basın ve ardından [İnternet İçeriği] seçeneğini seçin.
- Hizmet listesinden istediğiniz internet hizmetini seçmek için \updownarrow düğmesine ve ardından \odot düğmesine basın.
- İstediğiniz internet içeriklerini başlatmak için \odot düğmesine basın.

İnternet İçeriğinden çıkmak

HOME düğmesine basın.

Not

- Bu özelliği kullanırken zorlanıyorsanız, İnternet bağlantınızın doğru olarak ayarlandığından emin olun.
- İnternet içeriği ararımı İnternet içeriği sağlayıcılarına bağlı olarak farklılık gösterir.
- İnternet İçeriği hizmetini güncellemek için **HOME** düğmesine basın ve ardından [Ayarlar] → [Sistem Ayarları] → [Ayar] → [Ağ] → [İnternet İçeriğini Yenile] seçeneğini seçin.

NETFLIX kullanımı

Menüyü açmak için uzaktan kumandanın

NETFLIX düğmesine basın.

Not

- Netflix, Proxy sunucusuyla kullanılamıyor olabilir.

Dijital Program Listesi

- 1 Dijital modda **HOME** düğmesine basın.
- 2 [Dijital Program Listesi] öğesini seçmek için \uparrow/\downarrow düğmesine, ardından \odot düğmesine basın.



- 3 Bir program seçmek için $\uparrow/\downarrow/\leftarrow/\rightarrow$ düğmesine, ardından \odot düğmesine basın.

Favoriler listesini kullanma

Favoriler özelliği favori programlarınızdan 4 liste oluşturmanızı sağlar. Favoriler listesini oluşturmak veya görüntülemek için televizyon izlerken \odot düğmesine basın.

İpucu

- Favoriler listesini düzenlemek için mavi düğmeye basın. Ekranın alt kısmındaki yönergeleri takip edin.

Dijital EPG

- 1 Dijital modda \equiv **GUIDE** düğmesine basın.



- 2 Bir program seçmek için $\uparrow/\downarrow/\leftarrow/\rightarrow$ düğmesine, ardından \odot düğmesine basın.

Uygulamalar

Televizyonu bir Fotoğraf Çerçevesi olarak kullanma

Fotoğraf Çerçevesi, bir fotoğraf görüntülerken ve müzik veya radyo dinlerken saat ve takvimi gösterir.

- 1 **HOME** düğmesine basın.
- 2 [Uygulamalar] öğesini seçmek için \uparrow/\downarrow düğmesine, ardından \odot düğmesine basın.
- 3 [Fotoğraf Çerçevesi Modu] öğesini seçmek için \uparrow/\downarrow düğmesine, ardından \odot düğmesine basın.



USB medyası oynatılırken Fotoğraf Çerçevesini başlatma

- 1 Bir fotoğraf görüntülerken veya bir müzik dosyasını çalarken **OPTIONS** düğmesine basın.
- 2 Fotoğraf Çerçevesini başlatmak üzere [Fotoğraf Çerçevesi Modu] öğesini seçmek için \uparrow/\downarrow düğmesine, ardından \odot düğmesine basın.

Görünüm modunu seçmek için

[Fotoğraf Çerçevesi Ayarları] öğesinde [Görüntü Modu] seçeneğini seçerek fotoğraf çerçevesini değiştirebilirsiniz (sayfa 25).

Saat Görünümünü seçmek için

[Fotoğraf Çerçevesi Ayarları] öğesinde [Saat Görünümü] seçeneğini seçerek 3 saat görünümü modu arasından seçim yapabilirsiniz (sayfa 25).

Not

- Bu televizyonda saat için yedekleme pili bulunmaz. Elektrik kesilir veya güç kablosunu çıkartırsanız geçerli tarih ve saat otomatik olarak sıfırlanır.





Süre

Güç tasarrufu yapmak için otomatik olarak kapanmadan önce televizyon sürekli olarak en fazla 24 saat Fotoğraf Çerçevesi Modunda oynatır. Televizyon otomatik olarak kapandıktan sonra, panelde iz kalmasını önlemek için Fotoğraf Çerçevesi modunu en az bir saat kullanmayın.

[Süre] ayarını [Fotoğraf Çerçevesi Ayarları] ögesinde değiştirebilirsiniz (sayfa 25).

Panelde iz kalmasını önlemek için, fotoğraf, saat ve takvim pozisyonları saatte bir değiştirilir.

FM radyo dinleme (Sadece Rusya ve Ukrayna için)

- 1 **HOME** düğmesine basın.
- 2 [Uygulamalar] ögesini seçmek için  düğmesine, ardından  düğmesine basın.
- 3 [FM Radio] ögesini seçmek için  düğmesine, ardından  düğmesine basın.
- 4 Bir FM radyo istasyonunu seçmek için **PROG +/-** düğmesine basın.



FM Radyo modundan çıkmak için



- 1  **RETURN** düğmesine basın.



Radyo istasyonlarını hafızaya kaydetme

FM Radyo fonksiyonunun ilk kez kullanıyorsanız, **HOME** düğmesine basın ve [Ayarlar] → [Sistem Ayarları] → [Kanal Ayarı] → [FM Radio Set-up] → [Otomatik Ayar] ögesini seçin.

Hafızadaki radyo istasyonlarını değiştirmek için

- 1 FM Radyo modunda **OPTIONS** düğmesine basın.
- 2 [FM Radio Presets] ögesini seçmek için  düğmesine, ardından  düğmesine basın.

- 3 Değiştirmek istediğiniz radyo istasyonunu seçmek için  düğmesine, ardından  düğmesine basın.

- 4 FM frekansını ve ardından da FM radyo istasyonunun adını düzenlemek için  düğmesine, ardından  düğmesine basın.

Not

- İstasyonun sesi parazitliyse,  düğmesine basarak ses kalitesini arttırabilmeniz mümkün olabilir.
- Bir FM stereo programının sesi hisirtilyse, [Mono] gösterilinceye kadar **AUDIO** düğmesine basın. Stereo efekti kaybolur; ancak hisirtiyi azalır.

Photo Sharing Plus

(KDL-40R45xC, KDL-32R40xC hariç)

Cihazlarınızı (örn. akıllı telefonlar veya tabletler) kullanarak bağlanın ve favori fotoğraflarınızı kopyalayın ve televizyonda görüntüleyin.

- 1 **HOME** düğmesine basın.
- 2 [Uygulamalar] ögesini seçmek için \uparrow/\downarrow düğmesine, ardından \ominus düğmesine basın.
- 3 [Photo Sharing Plus] ögesini seçmek için \uparrow/\downarrow düğmesine, ardından \ominus düğmesine basın.
- 4 Cihazınızı televizyona bağlamak için ekrandaki yönergeleri takip edin.
- 5 Tüm bağlantılar yapıldıktan sonra web tarayıcıyı açın, ardından URL'ye erişmek için ekrandaki yönergeleri takip edin.

Televizyonda fotoğraf görüntülemek için

- 1 Başlamak için cihazınıza dokununuz.
- 2 Bir fotoğraf seçin.
Seçilen fotoğraf televizyonda otomatik olarak gösterilir.

Televizyonda görüntülenen bir fotoğrafı kaydetmek için

- 1 Cihazınızdaki küçük resme dokununuz, ardından içerik menüsünü açmak için fotoğrafa dokunmaya devam edin.
- 2 [Tamam] seçeneğini seçin.

Not

- 50 adede kadar fotoğraf tutmak için bir USB belleği bağlayın.
- Televizyona aynı anda en fazla 10 akıllı telefon veya tablet bağlanabilir.
- Bir fotoğrafın azami dosya boyutu 20 MB'tır.
- Ayrıca, maksimum 30 MB boyutunda bir arkaplan müziği de ekleyebilirsiniz.
- Android 2.3 veya daha üstü için varsayılan tarayıcı desteklenir.
- iOS için varsayılan tarayıcı desteklenir. Ancak iOS sürümünüze bağlı olarak bazı işlevler kullanılamayabilir.

Kayıtlar

- 1 Dijital modda **HOME** düğmesine basın.
- 2 [Kayıtlar] ögesini seçmek için \uparrow/\downarrow düğmesine, ardından \ominus düğmesine basın.
- 3 [Başlık Listesi], [Zamanlayıcı Listesi], [Hata Listesi] veya [Kayıt man. zamanlayıcısı] seçeneğini seçmek için \uparrow/\downarrow düğmesine, ardından \ominus düğmesine basın.

Not

(KDL-40R45xC, KDL-32R40xC hariç)

- Kayıt sırasında [Menü] → [İnternet İçeriği] ögesine girilemez.
- O an izlenen programı USB HDD kaydetme fonksiyonuyla kaydetmek için **REC** düğmesine basın.

Medya

USB üzerinden Fotoğraf/Müzik/Video Oynatma

Bir Sony dijital fotoğraf makinesinde veya video kamerasındaki fotoğraf/müzik/videoları, bir USB kablusuyla veya bir USB depolama cihazındaki fotoğraf/müzik/videoları televizyonda oynatabilirsiniz.

- 1 Desteklenen bir USB cihazını televizyona bağlayın.
- 2 HOME düğmesine basın.
- 3 [Medya] ögesini seçmek için \uparrow/\downarrow düğmesine, ardından \odot düğmesine basın.
- 4 [Fotoğraf], [Müzik] veya [Video] ögesini seçmek için \uparrow/\downarrow düğmesine, ardından \odot düğmesine basın.
- 5 [Cihaz Seçimi] görünür. Bir cihaz seçmek için \uparrow/\downarrow düğmesine basın. (KDL-40R45xC, KDL-32R40xC hariç)
- 6 Bir dosya veya klasör seçmek için $\uparrow/\downarrow/\leftarrow/\rightarrow$ düğmesine, ardından \odot düğmesine basın.
- 7 Birden fazla USB cihazı bağlanmışsa [Oynatma Seç.] seçeneğini seçmek için kırmızı düğmeye basın, ardından uygun USB cihazını (sadece KDL-40R45xC, KDL-32R40xC) seçmek için [Cihaz Seçimi] seçeneğini seçin.

Oynatma Seçenekleri

USB oynatma ayarları listesini görüntülemek için küçük resimler görünümündeki kırmızı düğmeye basın.

USB medyasının resim ve ses kalitesini ayarlamak için

- 1 Video oynatma sırasında **OPTIONS** düğmesine basın.
- 2 [Resim] veya [Ses] seçeneklerini seçmek için \uparrow/\downarrow tuşlarına ve ardından \odot tuşuna basın.

- 3 Bir öge seçmek ve ayarlamak için $\uparrow/\downarrow/\leftarrow/\rightarrow$ düğmesine, ardından \odot düğmesine basın.

Bir fotoğrafı bir slayt gösterisi olarak oynatmak için (Fotoğraf)

- 1 Slayt göstergesini başlatmak için küçük resimde yeşil düğmeye basın. [Slayt Gösterisi Etkeli] ve [Slayt Gösterisi Hızı] öğelerini ayarlamak için **OPTIONS** \rightarrow [Oynatma Seç.] düğmesine basın. Bir slayt gösterisini durdurmak için \leftarrow RETURN düğmesine basın.

Not

- Televizyon USB cihazındaki verilere erişirken şunlara dikkat edin:
 - Televizyonu kapatmayın.
 - USB kablusunu çıkartmayın.
 - USB cihazını ayırmayın.USB cihazındaki veriler hasar görebilir.
- Bağlanmış herhangi bir cihazın veya televizyonun hatalı çalışması sebebiyle kayıt medyalarındaki verilerin zarar görmesinden veya kaybindan Sony sorumlu tutulamaz.
- USB cihazındaki dosya sistemi FAT16, FAT32 ve NTFS'yi destekler.
- Bazı durumlarda dosya adı ve klasör adı doğru gösterilemez.
- Bir Sony dijital fotoğraf makinesini bağladığınızda kameranın USB bağlantı modunu Otomatik veya Yığın Depolama moduna getirin. USB bağlantı moduyla ilgili daha fazla bilgi için, dijital fotoğraf makinenizle birlikte verilen kılavuza bakın.
- USB yığın depolama sınıf standartlarıyla uyumlu bir USB depolama cihazı kullanın.
- Seçilen dosya yanlış veya eksik bir taşıyıcı bilgisine sahipse oynatılamaz.

USB video formatı

- AVI (.avi)
 - Video codec'i: MPEG1, MPEG2, Xvid, MPEG4, H.264, Motion JPEG
 - Ses codec'i: PCM, MPEG1 Layer1/2, MPEG2 AAC (2 kanal), MPEG4 AAC (2 kanal), MPEG4 HE-AAC (2 kanal), Dolby Dijital (2 kanal), Dolby Dijital Plus (2 kanal), WMA v8, MP3
- ASF (.wmv, .asf)
 - Video codec'i: WMV v9, Xvid, VC-1
 - Ses codec'i: MP3, WMA v8

- MP4 (.mp4, .mov, .3gp)
Video codec'i: MPEG4, H.264, H.263, Motion JPEG
Ses codec'i: MPEG1 Layer1/2, MP3, MPEG2 AAC, MPEG4 AAC, MPEG4 HE-AAC
- MKV (.mkv)
Video codec'i: WMV v9, MPEG4, H.264, VC-1, VP8
Ses codec'i: PCM, MPEG1 Layer1/2, MP3, MPEG2 AAC (2 kanal), MPEG4 AAC (2 kanal), Dolby Digital (2 kanal), WMA v8, Dolby Digital Plus (2 kanal), DTS, DTS 2.0, VORBIS
- WebM (.webm)
Video codec'i: VP8
Ses codec'i: VORBIS
- PS (.mpg, .mpeg, .vro, .vob)
Video codec'i: MPEG1, MPEG2
Ses codec'i: MPEG1 Layer1/2, MP3, Dolby Digital (2 kanal), Dolby Digital Plus (2 kanal), DTS, DTS 2.0
- TS (.ts, .m2ts)
Video codec'i: MPEG2, H.264, VC-1
Ses codec'i: MPEG1 Layer1/2, MP3, MPEG2 AAC, MPEG4 AAC, MPEG4 HE-AAC, Dolby Digital, Dolby Digital Plus (2 kanal), DTS, DTS 2.0

USB müzik formatı

- LPCM (.wav)
- MPEG1 audio layer3 (.mp3)
- WMA v8 (.wma)

USB fotoğraf formatı

- JPEG (.jpg, .jpeg)

Not

- Yukarıdaki dosya formatlarının oynatılabileceği garanti edilmez.

Ev Ağı (KDL-40R45xC, KDL-32R40xC hariç)

Bir Ev Ağına Bağlanma

DLNA Certified™ medya sunucularında depolanan çeşitli içeriğin (örn. fotoğraf/müzik/video dosyaları) keyfini çıkarabilirsiniz. Ev ağı özelliği ağı içeriğinin keyfini diğer odalarda çıkarmanıza olanak sağlar.

Fotoğraf/müzik/video oynatma

1 HOME düğmesine basın, ve ardından [Medya] → [Fotoğraf], [Müzik] veya [Video] → istediğiniz medya sunucusunu seçin.

2 Listedenden oynatmak için dosyalar ve klasörler seçin.

Not

- Sunucu DLNA Certified™ olmalıdır.
- Bir ağ cihazındaki dosyalar aşağıdaki formatlarda olmalıdır:
 - Durağan görüntüler: JPEG
 - Müzik: MP3, doğrusal PCM, WMA
 - Video: AVCHD, MPEG2, MPEG1, MP4 (AVC), MP4 (MPEG4), WMV
- Dosyaya bağlı olarak, desteklenen formatlarda bile oynatma mümkün olmayabilir.

Renderer

Ağ cihazlarında (örn. dijital fotoğraf makineleri, mobil telefonlar, PC) depolanan fotoğraf, müzik ve video dosyalarını TV ekranında, doğrudan hedef cihazı kullanarak oynatabilirsiniz. Ağ aynı zamanda renderer uyumlu olmalıdır.

Renderer ayarlarının yapılması

HOME düğmesine basın ve ardından [Ayarlar] → [Sistem Ayarları] → [Ayar] → [Ağ] → [Ev Ağı Kurulumu] → [Renderer] → istenen ayarı seçin.

Medya Sunucuları için Görüntüleme Ayarları

Ev ağı sunucularının Ana Menüde görüntülenmesini seçin. Ana Menüde maksimum 10 sunucu otomatik olarak görüntülenebilir.

- 1 HOME düğmesine basın ve ardından [Ayarlar] → [Sistem Ayarları] → [Ayar] → [Ağ] → [Ev Ağı Kurulumu] → [Sunucu Görünüm Ayarları] istenen ayarı seçin.
- 2 Ana Menüde görüntülenecek sunucuyu seçin.

Ayarlar

Sistem Ayarları

Not

- Ayarlayabileceğiniz seçenekler duruma bağlı olarak değişir. Kullanılmayan seçenekler gri renkle görüntülenir veya hiç görüntülenmez.
- Uydu özellikleri sadece uydu modellerinde bulunur.



Resim

Resim Modu

Bir resim modunu ayarlar. Seçilebilecek seçenekler [Sahne seçimi] ayarlarına bağlı olarak değişir.

Sıfırla

[Resim Modu] hariç tüm [Resim] ayarları varsayılan ayarlara getirir.

Arka Işık

Arka ışığın parlaklığını ayarlar.

Kontrast

Resim kontrastını çoğaltır veya azaltır.

Parlaklık

Resmi parlaklaştırır veya karartır.

Renk

Renk yoğunluğunu çoğaltır veya azaltır.

Ton

Yeşil tonları ve kırmızı tonları çoğaltır veya azaltır.

Keskinlik

Resmi keskinleştirir veya yumuşatır.

Renklerin sıcaklığı

Resmin beyaz tonunu ayarlar.

Gürültü Azaltma

Bir yayın sinyalinde resim gürültüsünü (karlanma) azaltır.

MPEG Gürültü Azaltma

MPEG sıkıştırılmış videolardaki resim gürültüsünü azaltır.

Film Modu

BD (Blu-ray Disc), DVD veya VCR cihazlarında filme çekilmiş görüntüleri oynatırken, resimdeki bulanıklığı ve grenliliği azaltarak gelişmiş resim kalitesi sunar. Film bazlı içerikleri olduğu gibi görüntülemek için [Otomatik] seçeneğini seçin.

Not

- Görüntü düzensiz sinyaller veya çok fazla gürültü içeriyorsa, [Otomatik] seçili olsa bile [Film Modu] otomatik olarak kapatılır.

Gelişmiş Ayarlar

[Resim] ayarlarının daha ayrıntılı yapılmasını sağlar.

Sıfırla: Tüm gelişmiş ayarlar varsayılan ayarlara getirilir.

Gel. Kontrast Zenginleştirici: Ekranın parlaklığını değerlendirerek [Arka Işık] ve [Resim] öğelerini, otomatik olarak en uygun ayara getirir. Bu ayar özellikle karanlık sahnelerde etkili olur ve karanlık resimli sahnelerin kontrast farkını artırır.

Siyah düzeltici: Daha fazla kontrast için resmin siyah alanlarını iyileştirir.

Gama: Resmin parlak ve karanlık alanları arasındaki balansı ayarlar.

Net Beyazlık: Beyaz renkleri vurgular.

Canlı Renkler: Renkleri daha canlı yapar.

LED Hareket Modu: LED arka ışığı kumanda ederek filmlerdeki bulanıklığı azaltır, ancak parlaklık azalır.

Ses

Ses Modu

Keyfini sürmek istediğiniz içeriğe göre seçin.

Sıfırla

[Ekolayzer], [Net ses], [Otomatik ses], [Balans] ve [Ses ofseti] ayarlarını sıfırlayın.

Ekolayzer

Ses frekansı ayarlarını değiştirir.

Net ses

İnsan seslerinin daha net duyulmasını sağlar.

Otomatik ses

Tüm programlar ve reklamlar arasındaki ses düzeyi farkını minimuma indirir (örn. reklamların sesi programlara göre daha yüksektir).

Balans

Sol veya sağ hoparlör arasındaki dengeyi ayarlar.

Ses ofseti

O anki girişin ses düzeyini diğer girişlere göre ayarlar.

Çift ses

Hoparlörlerden çıkan sesi [Mono], [Stereo], [A] veya [B] olarak ayarlar.

Not

- Sinyal çok zayıfsa ses otomatik olarak mono olur.
- Bir NICAM programında stereo ses parazitliyse, [Mono] seçeneğini seçin. Ses mono olur, ancak parazit azaltılır.
- [Çift ses] ayarı her program pozisyonu için belleğe alınır.
- [Mono] seçildiğinde stereo yayı seslerini dinleyemezsiniz.

İpucu

- Televizyona bağlanmış başka bir cihaz seçerseniz, [Çift ses] ögesini [Stereo], [A] veya [B] olarak ayarlayın.

Gelişmiş Ayarlar

Dinamik Aralık: Farklı kanallar arasındaki ses düzeyi farklarını telafi eder.

Not

- Efekt, [Dinamik Aralık] ayarından bağımsız olarak çalışmayabilir veya programa bağlı olarak farklılık gösterebilir.

HE-AAC Ses Düzeyi: HE-AAC ses düzeyini ayarlar.

MPEG Ses Düzeyi: MPEG ses düzeyini ayarlar.

Ekran Kontrolü

Ekran Formatı

Geniş moduyla ilgili ayrıntılar için bkz sayfa 13.

Otomatik Format

[Ekran Formatı] ayarını giriş sinyaline uyacak şekilde otomatik olarak değiştirir. Ayarınızı değiştirmemek için [Kapalı] seçeneğini seçin.

İpucu

- [Otomatik Format] ögesi [Açık] veya [Kapalı] olarak ayarlanmış olsa bile,  düğmesine arka araya basarak ekran formatını değiştirebilirsiniz.

Varsayılan Ayar 4:3

Bir 4:3 giriş sinyali için varsayılan [Ekran Formatı] ögesini ayarlar.

Otomatik Görüntüleme Alanı

Resmi en uygun görüntü alanına otomatik olarak ayarlar.

Görüntü Alanı

Resim görüntü alanını ayarlar.

Yatay Geçiş

Resmin dikey konumunu ayarlar.

Dikey Geçiş

Resmin dikey konumunu ayarlar.

Dikey Ebat

[Ekran Formatı] ögesi [Geniş Zum] olarak ayarlandığında resmin dikey ebatını ayarlar.

PC Ayarları

PC giriş sinyali alındığında ekran modunu seçer veya resmi görüntüleme pozisyonunu ayarlar.



Kanal Ayarı

Analog Ayarlar

Analog Otomatik Ayar: Mevcut tüm analog kanalları ayarlar. Televizyon ilk kurulduğunda kanallar zaten ayarlandığı için normalde bu işlemi yapmanıza gerek yoktur. Ancak, bu seçenek bu işlemi tekrarlamayı sağlar (örn. başka eve taşındığınızda televizyon kanallarını yeniden ayarlamak için veya yayın kuruluşunun yeni kanallarını bulmak için).

Manuel Program: [TV Sistemi]/[Kanal]/[AFT]/[Ses Filtresi]/[Atla]/[Renk Sistemi] seçeneğini seçmeden önce, kanalla birlikte program numarasını seçmek için **PROG +/-** tuşuna basın. [Atla] olarak ayarlanmış bir program numarasını seçemezsiniz.

Program:

Kanallar manuel olarak kaydedilir.

Program Sıralama: Kanalların televizyondaki kaydedilme sırasını değiştirir.

Dijital kurulum

Dijital ayarlar:

Dijital Otomatik Ayar

Mevcut dijital kanalları ayarlar. Bu seçenek, başka eve taşındığınızda televizyon kanallarını yeniden ayarlamayı veya yayın kuruluşunun yeni kanallarını bulmanızı sağlar.

Oto. Tuning aralığı

[Normal]: Ülke/bölgede dahilindeki mevcut kanalları arar.

[Dolu]: Ülke/bölgeden bağımsız olarak mevcut kanalları arar.

Not

- [Dijital Otomatik Ayar] öznesini, yeni bir eve taşındıktan, hizmet sağlayıcı değiştirdikten sonra veya yeni başlayan kanalları bulmak için çalıştırabilirsiniz.

Program listesi düzeltme

Televizyona kaydedilmiş istenmeyen dijital kanalları siler ve televizyona kaydedilmiş dijital kanalların sırasını değiştirir.

Dijital manuel Ayar

Dijital kanalları manuel olarak ayarlar.

Altyazı Ayarları:

Altyazı ayarları

[İşitme güçlüğü] seçildiğinde, alt yazıyı birlikte bazı sesli yardım araçları da görüntülenebilir (televizyon kanalları bu tip bilgiyi yayınlıyorsa).

İlk tercih edilen dil

Altyazının görüntüleneceği ilk tercih edilen dili seçer.

İkinci tercih edilen dil

Altyazının görüntüleneceği ikinci tercih edilen dili seçer.

Ses Ayarları:

Ses tipi

Normal

Normal ses tipini sağlar.

Sesli Açıklama

Televizyon kanalları yayınlıyorsa, görsel bilginin sesli açıklamasını (anlatma) sunar.

İşitme güçlüğü

[İşitme güçlüğü] seçildiğinde işitme engelli yayınına geçer.

Konuşulan altyazı

Televizyon kanallarında ilgili bilgi mevcut olduğunda, yayını konuşulan altyazılı hale getirir.

İlk tercih edilen dil

Bir program için kullanılacak ilk tercih edilen dili seçer. Bazı dijital kanallar bir program için birden fazla ses dili yayınlatabilir.

İkinci tercih edilen dil

Bir program için kullanılacak ikinci tercih edilen dili seçer. Bazı dijital kanallar bir program için birden fazla ses dili yayınlatabilir.

Karıştırma Seviyesi

Televizyonun ana ses seviyesini ve Sesli Açıklamanın çıkış seviyesini ayarlar.

İpucu

- Bu seçenek yalnızca [Sesli Açıklama] menüsünde [Ses tipi] öğesi ayarlandığında kullanılabilir.

Rehber ayarları:

Bekleme modunda rehberi güncelle
Televizyon, bekleme modunda EPG verilerini alır.

Teknik Ayarları:

Oto. Servis Güncelle

Televizyonun, mevcut olduklarında yeni dijital servisleri algılamasını ve hafızaya almasını sağlar.

Servis değişimi

Yayın kuruluşu izlenen programın aktarımını başka bir kanala değiştirdiğinde kanalı otomatik olarak değiştirmek için [Açık] seçeneğini seçin.

Program Listesi Aktarımı

USB cihazını kullanarak ayarlı programları içeri veya dışarı aktarın.

Uydu Ayarı:

Uydu kanallarını otomatik olarak ayarlamanızı sağlar.

Dijital uydu ayarlama

Mevcut uydu hizmetini ayarlar. Bu seçenek, başka eve taşındığınızda televizyonu yeniden ayarlamanızı veya yayıncı kuruluş tarafından yayınlanan yeni kanalları bulmanızı sağlar.

Uydu Program Listesi Düzenleme

Televizyona kaydedilmiş istenmeyen uydu hizmetini siler ve televizyona kaydedilmiş uydu hizmetinin sırasını değiştirir.

Uydu Otomatik Servis Güncelle

Televizyonun, kullanılabildiklerinde yeni uydu hizmetlerini algılamasını ve hafızaya almasını sağlar.

CA Modül Ayarı:

Bir CAM (modül) ve bir izleme kartı edindiğinizde bir ücretli televizyon servisine erişmenizi sağlar.

CA Modülü PIN kodu:

Televizyona kaydedilecek 8 haneli CAM (modül) PIN kodunu girmenizi sağlar.

Servis Listesini Sil:

Bir servis listesini siler. Silmek için [Evet] seçeneğini seçin.

Etkileşimli Uygulama Ayarı:

Etkileşimli uygulama hizmeti, gelişmiş seçeneklerin yanı sıra yüksek kaliteli metin ve grafikler sunar. Hizmet, yayıncılar tarafından desteklenir.



Etkileşimli Uygulama

Etkileşimli hizmetler içeren programların görüntülenmesini sağlar.

Uygulamayı Otomatik Başlat

Yayınla ilgili uygulamaları otomatik olarak başlatır.

Uygulama (Prog. [mevcut program])

Mevcut program için etkileşimli uygulama hizmetini etkinleştirir.

Not

- Etkileşimli hizmet sadece yayıncı tarafından sağlanıyorsa kullanılabilir.
- Mevcut işlevler ve ekran içeriği yayıncıya bağlı olarak farklılık gösterir.

FM Radio Set-up (sadece Rusya ve Ukrayna için)

Bulduğunuz bölgede mevcut olan radyo istasyonlarından 30 adede kadarını hafızaya alır.

Otomatik Ayar: Mevcut tüm kanalları ayarlamayı ve hafızaya almayı sağlar.

FM Radio Presets: Mevcut tüm kanalları manuel olarak ayarlamayı her bir kanalı tek tek hafızaya almayı sağlar.

Not

- Bu özelliği kullanmak için, Home (Menü) (sayfa 16) öğesini kullanarak FM Radyo moduna erişin, ardından istediğiniz FM radyo istasyonlarını yukarıdaki yönergeleri takip ederek hafızaya alın.



Ebeveyn Kilidi

PIN Kodu

Kanallar, dış girişleri, İnternet hizmetlerini ve tüm kanal ayarlamayla ilgili ayarları engellemek için bir PIN kodu ayarlar. Dört haneli bir PIN kodu girmek için uzaktan kumandadaki **0-9** düğmelerini kullanın.

PIN Kodunu değiştirin

PIN kodunuzu değiştirmek için seçin.

Ebeveyn Sınıflandırması

İzleme için bir yaş sınırı ayarlar. Belirlediğiniz yaştan üzeri bir sınıflandırmaya sahip programları izlemek için doğru PIN kodunu girmeniz gerekir.

Korulum Koruması

Programla ilgili işlemlerin korumasını etkinleştirir veya devre dışı bırakır.

Dijital Program Kilidi

Bir dijital kanalın izlenmesini engeller. Engellenmiş bir kanalı izlemek için [Kilitli değil] seçeneğini seçin.

Uydu Program Kilidi

Uydu programının izlenmesini engeller. Engellenmiş programı izlemek için [Kilitli değil] seçeneğini seçin.

Dış Girdi Kilidi

Dış girişin izlenmesini engeller. İnternet içeriğini izlemek için [Kilitli değil] seçeneğini seçin.

Not

- Engellenmiş kanal veya dış giriş için doğru PIN kodu girildiğinde, [Ebeveyn Kilidi] özelliği geçici olarak devre dışı kalır. [Ebeveyn Kilidi] ayarını yeniden etkinleştirmek için televizyonu kapatıp açın.

İpucu

- PIN kodunuzu kaybederseniz bkz sayfa 35.

Kayıtlı Başlıklar için Rehber Kilidi (sadece İngiltere için)

Erişmek için bir şifre isteyen bir kılavuzun görüntülenmesi sağlayarak, kaydedilmiş içerikleri engelleyebilirsiniz.

İnternet Kilidi (KDL-40R45xC, KDL-32R40xC hariç)

İnternet içeriğinin izlenmesini engeller. İnternet içeriğini izlemek için [Kilitli değil] seçeneğini seçin.

Ayar

Ağ (KDL-40R45xC, KDL-32R40xC hariç)

Ağ Ayarı: Ağ durumu ayarlarını yapar.

IPv6/IPv4 Önceliği: [IPv6] ve [IPv4 (Önerilen)] arasında geçiş yapar.

Not:

- Ağı [IPv6] ile kullanmak için [IPv6] ve ardından [Ağ bağlantısı kur] seçeneğinden [Kolay] öğesini seçin.
- IPv6 seçildiğinde, HTTP Proxy'si ayarlanamaz.
- IPv6 seçildiğinde, bazı İnternet tarayıcı siteleri, uygulamalar veya içerik izlenemez.

Dahili Wi-Fi: Kablosuz LAN'ı [Açık] veya

[Kapalı] duruma getirir.

Dahili kablosuz LAN'ı kullanmıyorsanız [Kapalı] olarak ayarlayın.

[Kapalı] durumundan [Açık] durumuna getirdiğinizde, [Ağ Ayarı] seçeneğindeki ayarları yapın.

Wi-Fi Direct: Televizyonunuzun Bilgisayar, Cep Telefonu veya Dijital Kamera gibi bir Wi-Fi Direct cihazına bağlanma özelliğini Açar/Kapatır.

Wi-Fi Direct Ayarları: Wi-Fi Direct fonksiyonunu kullanarak televizyona bir Wi-Fi Direct cihazı bağlamak için ayarlanır. Bağlanamıyorsanız, **OPTIONS** düğmesine basın ve [Manuel] seçeneğini seçin.

Aygıt Adı: Bağlanmış cihazda gösterilen televizyonun adını değiştir.

İnternet İçeriğini Yenile: Mevcut İnternet içeriği hizmetlerini almak için İnternete yeniden bağlanır.

Ev Ağı Kurulumu:

Sunucu Görünüm Ayarları
Bağlı sunucu listesini görüntüler. Ana Menüde görüntülenecek sunucuyu seçebilirsiniz.

Sunucu Tanısı
Televizyonun ev ağındaki her sunucuya bağlanıp bağlanmadığını tanılar.

Uzaktan Başlatma
Bu özellik ev ağına bağlı cihazın Televizyonu açmasına olanak tanır.

Not:

- [Açık] olarak ayarlanmışsa, bekleme durumunda güç tüketimi artar.

Renderer

Renderer İşlevi

Ağ üzerinde bir cihazı (örn. dijital fotoğraf makinesi) çalıştırarak TV'nin o cihaz üzerindeki fotoğraf/müzik/video dosyalarını oynatmasına olanak sağlar.

Renderer Erişim Kontrolü

Belirtilen kontrol cihazından erişime olanak tanır.

Renderer Ayarı

[Renderer Ayarı] ayarlarını yapın.

Gizlilik politikası

Gizlilik İlkeleri onayı için [Etkin] veya [Devre Dışı Bırak] seçeneklerinden birini seçin. (sayfa 12)

Fotoğraf Çerçevesi Ayarları

Görüntü Modu: Görünüm modunu seçmenizi sağlar. Bkz sayfa 15.

Saat Görünümü: Saat görünümünü seçer.

Not

- Bu seçenek, [Görüntü Modu] ögesi [Görüntü ve Saat] ya da [Tam Ekran Saat] olarak ayarlandığında kullanılabilir.

Ses Uygulaması: Ses uygulaması olarak [FM Radio], [Müzik] veya [Kapalı] seçeneğini seçer.

Görüntü Seçimi: Bir görüntü seçer.

Müzik Seçimi: Müzik seçer.

Slayt Gösterisi Ayarı: Slayt gösterisi moduyla ve tek fotoğraf görüntüleme arasından seçim yapabilirsiniz.

Müzik Çalma Ayarı: Tüm parçaları veya tek bir parçayı dinleme arasından seçim yapabilirsiniz.

Süre: Televizyonun otomatik olarak bekleme moduna geçeceği süreyi seçer ([1 saat], [2 saat], [4 saat] veya [24 saat]).

Haftanın ilk günü: Takvimde haftanın ilk gününü [Pazar] veya [Pazartesi] olarak ayarlar.

USB Otomatik Başlatma

USB portuna USB cihazı bağlandığında, otomatik olarak en son oynatılan fotoğraf/müzik/videoonun küçük resmini görüntülemek için [Açık] seçeneğini seçin.

Saat/Zamanlayıcılar

Zamanlayıcıyı ve saati ayarlar.

Oto. Kapanma: Otomatik olarak kapanmadan önce televizyonun kaç dakika açık kalacağını ayarlar.

Zamanlayıcı açılma: Ayarlanan saatte televizyon bekleme modundan çıkarak açılır ve istenen kanal veya giriş ayarlanır. Bu fonksiyonu ayarlamadan önce, güncel saati doğru ayarladığınızdan emin olun.

Saat Ayarı: Güncel saat ve tarihi ayarlar.

Bu özellik ilk kurulumda ayarlanabilir.

Otomatik/Manuel

Geçerli zamanı manuel olarak ayarlamak için [Manuel] ögesini seçin.

Otomatik saat dilimi

Bulduğunuz saat diliminin otomatik olarak seçilip seçilmeyeceğini belirleyebilirsiniz.

Açık: Takvime göre yaz saatiyle kış saati arasında otomatik olarak geçiş yapar.

Kapalı: Saat, [Saat dilimi] ile ayarlanmış saat farkına göre görüntülenir.

Otomatik yaz saati

Yaz saatiyle kış saati arasında otomatik olarak geçiş yapılıp yapılmayacağı seçilir.

Tarih

Geçerli tarihi ayarlar.

Zaman

Geçerli Saati ayarlar.

Saat dilimi

Ülkeniz/bölgenizin varsayılan saat dilimi ayarıyla aynı değilse, bulduğunuz saat dilimini manuel olarak seçmenizi sağlar.

Kayıt Ayarları

HDD'yi kayıt işlevine kaydetmek ve kaydını silmek için.

Otomatik başlangıç

İlk ayar işlemini başlatır. Bu seçenek, başka eve taşındığınızda televizyon kanallarını yeniden ayarlamanızı veya yayın kuruluşunun yeni kanallarını bulmanızı sağlar.

Dil/Language

Menülerin görüntüleneceği dil seçilir.

Başlatma Logosu

Televizyon açıldığında logonun görüntülenmesi için [Açık] seçeneğini seçin. Devre dışı bırakmak için [Kapalı] seçeneğini seçin.

LED Göstergesi

LED göstergesinin yanması için [Açık] seçeneğini seçin. Devre dışı bırakmak için [Kapalı] seçeneğini seçin.

AV Ayarı

AV hafızası: Dış cihaz girişine isim atanır.

Etkin: İsimlerin sadece cihaz bağlandığında görüntülenmesi için [Otomatik] seçeneğini; bağlantı durumundan bağımsız olarak her zaman görüntülenmesi için [Her zaman] seçeneğini seçin.

Renk Sistemi: Renk sistemini ([Otomatik], [PAL], [SECAM], [NTSC3.58], [NTSC4.43], [PAL60]) giriş kaynağından gelen kompozit video sinyaline göre seçer.

AV2/Component Girişi: Component video jakı veya video jakı takıldığında televizyonun algılamasını ve component video jakıyla video jakı arasında geçiş yapması için [Otomatik] seçeneğini seçin.

Not

- Component video jakıyla video jakını aynı anda kullanamazsınız.

Hoparlör: Ses çıkışı için televizyon hoparlörü veya dış ses cihazları seçilir.

Kulaklık/Ses Çıkış: Ses çıkışını kulaklık, harici ses sistemleri veya TV'ye bağlı Aktif Subwoofer için ayarlar. [Ses Çıkış] veya [Subwoofer] seçeneklerinden birini seçtiğinizde kulaklığı TV'den ayırır.

Kulaklık Hoparlör Linki: Kulaklığı TV'ye bağladığınızda TV'nin dahili hoparlörlerini açar/kapatır.

Kulaklık Ses Düzeyi: Kulaklığın ses seviyesini ayarlar.

Not

- [Kulaklık/Ses Çıkış], [Ses Çıkışı] veya [Subwoofer] olarak ayarlandığında bu seçenek kullanılamaz.

Ses Çıkış:

Değişken: Bir dış ses sistemi kullanılırken, ses çıkışındaki ses düzeyi televizyonun uzaktan kumandasıyla kumanda edilebilir.

Sabit: Televizyon ses çıkışındaki ses düzeyi sabittir. Ses düzeyini ses sisteminizden ayarlamak için, ses sisteminizin ses düzeyi kontrolünü (ve diğer ses ayarlarını) kullanın.

İpucu

- Bu seçenek yalnızca [Kulaklık/Ses Çıkış] ögesi Ses Çıkış olarak ayarlandığında kullanılabilir.

Dijital Ses Çıkış: Ses çıkışını, dijital ses çıkış (optik) kablo ile veya HDMI kablosu ile yapılacağını seçer. Dolby Digital veya DTS uyumlu cihazlar bağlarken [Otomatik] olarak ayarlayın. Dolby Digital veya DTS uyumlu olmayan cihazlar bağlarken [PCM] olarak ayarlayın.

TV konumu: Televizyonunuzun [Masa Üstü Sehpa] veya [Duvara Montaj] konumuna bağlı olarak hoparlör ayarlarını iyileştirir.

BRAVIA Sync Ayarları

TV'nin BRAVIA Sync Kontrolü işleviyle uyumlu ve TV'nin HDMI portlarına bağlı ekipmanla iletişim kurmasını sağlar. İletişim ayarlarının bağlanmış cihazda da yapılması gerektiğini unutmayın.

BRAVIA Sync Kontrolü: BRAVIA Sync Kontrolü ile uyumlu televizyon ve bağlanmış cihazın işlemlerinin bağlanıp bağlanmayacağı seçilir. [Açık] olarak ayarlandığında aşağıdaki fonksiyonlar kullanılabilir. BRAVIA Sync Kontrolü ile uyumlu belirli Sony cihazlar bağlandığında, bu ayar bağlanmış cihazlara otomatik olarak uygulanır.

Otomatik Kapama: [Açık] olarak ayarlandığında, TV bekleme moduna alındığı zaman BRAVIA Sync Kontrolüyle uyumlu bağlı ekipman kapatılır.

Otomatik TV Açma: [Açık] olarak ayarlandığında, BRAVIA Sync Kontrolüyle uyumlu bağlı ekipmanı açtığınızda TV'yi açılır.

BRAVIA Sync Cihaz Listesi: BRAVIA Sync Kontrolü ile uyumlu bağlanmış cihazların listesini görüntüler. [BRAVIA Sync Cihaz Listesi] seçeneğini güncellemek için [Etkin] ögesini seçin.

Cihaz Kumanda Tuşları: Bağlanmış cihazı kumanda etmek üzere televizyonun uzaktan kumandasının düğme fonksiyonları seçilir.

Hiçbiri

Televizyonun uzaktan kumandasıyla kumanda etmeyi devre dışı bırakır.

Normal

Gezinme düğmeleri gibi temel işlemler için (yukarı, aşağı, sola veya sağa vb.).

Ayar Tuşları

Temel işlemler ve kanalla ilgili düğmelerin işlemleri için örn. **PROG +/-** veya **(0-9)** vb. Bir harici alıcı cihazını uzaktan kumanda üzerinden kumanda etmek için kullanışlıdır.

Menü Tuşları

Temel işlemler ve **HOME/OPTIONS** düğmelerinin işlemleri için. Uzaktan kumanda ile bir BD oynatıcının menülerini seçtiğinizde kullanışlı olur.

Ayar ve Menü Tuşları

Temel işlemler ve de kanalla ilgili düğmeler ve **HOME/OPTIONS** düğmesinin işlemleri için.

Not

- [BRAVIA Sync Kontrolü] özelliğine sahip bazı cihazlar [Cihaz Kumanda Tuşları] özelliğini desteklemez.

Ağ Ayarı (sadece İngiltere modeli KDL-40R453C, KDL-32R403C)

Televizyonun Ethernet portunun IP ayarlarının yapılmasını ve bir ağ bağlantısının kurulmasını sağlar.

Not

- LAN bağlantıları için Kategori 5 kablo (ürünle verilmez) kullanın.
- Bu televizyon MHEG İnternete Bağlı Hizmetler özelliğiyle sağlanan ek içerik/hizmetler destekler. Bu televizyon, genel İnterneti (IPTV/Web hizmeti/e-posta, vb.) desteklemez.

Müşteri Desteği

TV'nizin modeli, yazılımı ve diğer özellikleriyle ilgili bilgi verir. Ayrıntılar için bkz sayfa 28.



Sıfırla

Mevcut Ekoläge ayarlarını varsayılan değerlere getirir.

Güç Tasarrufu

Arka ışığı ayarlayarak televizyonun güç tüketimini azaltır.
[Ekran Kapalı] seçeneği seçildiğinde resim kapatılır. Ses değişmeden kalır.

TV boшта bekleme

Televizyon ayarlanan süre kadar atılı kaldığında televizyonu kapatır.

Müşteri Desteği

Model Adı

Televizyonunuzun model adını görüntüler.

Yazılım Sürümü

Televizyonunuzun güncel yazılım sürümünü görüntüler.

Dijital

Televizyonunuzun dijital kanal bilgisini görüntülemek için [Sistem Bilgisi] ögesini seçin.

Dış Girişler

TV girişini görüntülemek veya yönetmek için [AV Hafızasını Görüntüle] seçeneğini seçin.

Resim Kontrolü

Resmi Test Et'i Görüntüle: Ekrandaki resmin durumunu kontrol etmenizi sağlar.

USB Sistem Güncellemesi (sadece KDL-40R45xC, KDL-32R40xC)

Sistemi güncellemek için seçin.

Yazılım Güncellemesi (KDL-40R45xC, KDL-32R40xC hariç)

TV sistemini USB belleği veya Ağ üzerinden günceller.
Güncellemek için [USB] veya [Ağ] seçeneğini seçin.

Not

- İnternet üzerinden yazılım güncelleme TV modellerine göre değişiklik gösterebilir.

Otomatik Yazılım İndirme

Yazılımı yayın sinyali veya ağ ile otomatik olarak indirmek için [Açık] seçeneğini seçin. Devre dışı bırakmak için [Kapalı] seçeneğini seçin.

Fabrika Ayarları

Tüm ayarları fabrika ayarlarına getirir. İşlem tamamlandıktan sonra, ilk ayar ekranı görüntülenir.

Not

- Bu süre içinde (yaklaşık 30 saniye sürer) televizyonunuzu kapatmamaya veya herhangi bir düğmeye basmamaya dikkat edin.

Kişisel Bilgileri Başlat (KDL-40R45xC, KDL-32R40xC hariç)

TV'de depolanan kişisel bilgilerinizi silebilirsiniz.

Ürün Desteği

Televizyonunuzun ürün bilgisini görüntüler.

Bağlanmış cihazlardan görüntü izleme

Bağlantı şeması

Televizyonunuza birçok opsiyonel cihaz bağlayabilirsiniz.

Not

- TV'nizin modeline bağlı olarak büyük bir USB cihazı bağladığınızda bu cihaz diğer bağlı cihazlarda parazit neden olabilir.

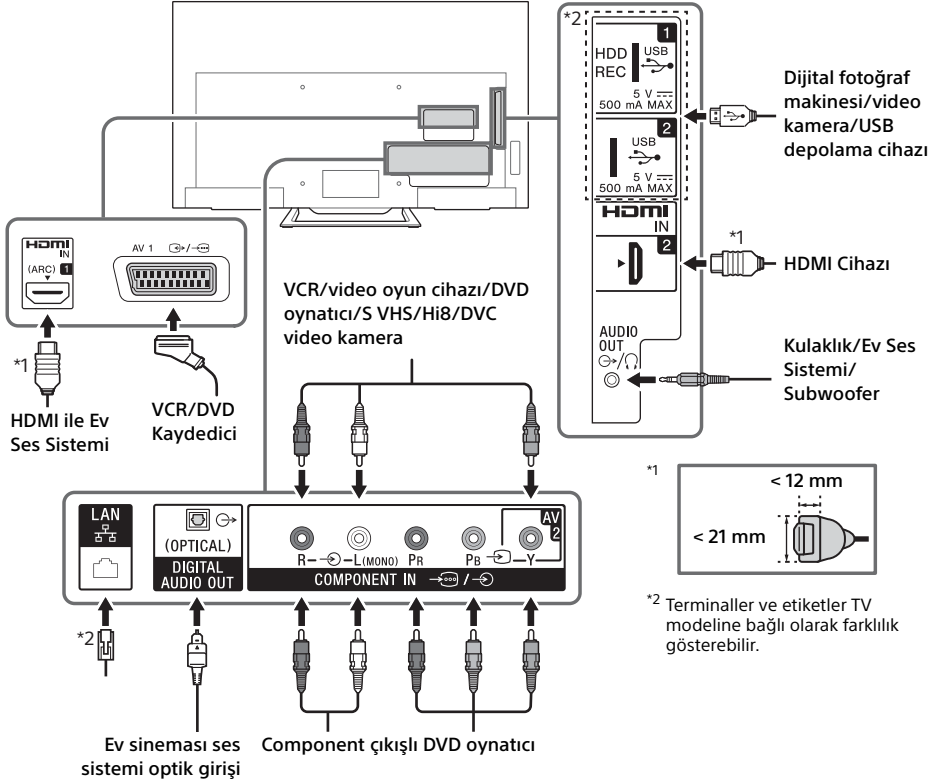

Resim kalitesi

- AV composite kablosu
- Anten kablosu
- Component kablo
- HDMI kablosu





Standart tanımlı (SD) videoların resim sinyallerindeki dikey çözünürlük 480 (NTSC) veya 576 (PAL/SECAM) satırdır.



Yüksek tanımlı (HD) videoların resim sinyallerindeki dikey çözünürlük 720 veya 1.080 satırdır.

Ses ve video cihazlarını kullanma

- 1 Bağlı cihazı açın.
- 2 Giriş kaynağını değiştirmek için  düğmesine basın.
- 3 İstlenen giriş kaynağını seçmek için  düğmesine, ardından  düğmesine basın.
5 saniye süreyle herhangi bir işlem yapılmazsa, vurgulanan öğe seçilir.

Not

- Ses Dönüş Kanalı (Audio Return Channel - ARC) teknolojisi ile uyumlu olmayan bir dijital ses sistemini bir HDMI kablosuyla bağlarken, dijital ses çıkışı alabilmek için DIGITAL AUDIO OUT (OPTICAL) çıkışına bir optik ses kablosu bağlamanız gerekir.
- Bir HDMI kablosuyla bağlarken, kablo tipi logolu bir HighSpeed HDMI kablosu kullandığınızdan emin olun (SONY kablolar önerilir).
- Bir mono cihaz bağlarken ses kablosunu L (mono) jakına bağlayın.

BRAVIA Sync cihazlarını kullanmak için

Televizyon BRAVIA Sync uyumlu cihazlara bağlandığında bunları bir arada kumanda edebilirsiniz.





Daha önce gerekli ayarları yaptığınızdan emin olun. BRAVIA Sync Kontrolü ayarları hem televizyonda hem de bağlı cihazlarda ayarlanmış olmalıdır. Televizyon tarafındaki ayarlar için bkz [BRAVIA Sync Ayarları] (sayfa 27). Bağlı cihaz tarafındaki ayarlar için, bağlı cihazın kullanım kılavuzuna bakın.

Ekran Yansıtma özelliğini kullanma

(KDL-40R45xC, KDL-32R40xC hariç)

Ekran Yansıtma özelliği, uyumlu bir cihazın (örn. akıllı telefon) ekran görüntüsünün Miracast teknolojisiyle büyük televizyon ekranında görüntülenmesini sağlar.

Bu özellik için kablosuz yönlendirici (veya erişim noktası) gerekli değildir.

- 1  /  düğmesine basın, ardından  /  düğmelerini kullanarak [Ekran yansıtma] seçeneğini seçin.
- 2 Ekran Yansıtma özelliğiyle uyumlu cihazı televizyona bağlamak için cihazı kullanın. Bağladıktan sonra ekran görüntüsü hem cihazda hem de televizyonda görülür.
Ayrıntılar için cihazı kullanım kılavuzuna bakın.

Bağlı cihazları listelemek/cihaz kaydını silmek için

Ekran Yansıtma için bekleme ekranı gösterildiğinde, **OPTIONS** düğmesine basın, ardından [Cihaz Listesini Göster / Sil] seçeneğini seçin.

Bir cihazın kaydını silmek için, silinecek cihazı listeden seçin ve  düğmesine basın. Ardından onay ekranında [Evet] seçeneğini seçin.

Televizyona bir cihaz bağlamayı denediğinizde kayıt bildirimini görüntülemek için

Bu fonksiyonun etkinleştirilmesi, istenmeyen cihazların bağlanmasını önler.

Ekran Yansıtma için bekleme ekranı gösterildiğinde, **OPTIONS** düğmesine basın, ardından [Kayıt Bildirimi] → [Açık] seçeneğini seçin.

Bir cihazın kayıt işlemini kabul etmediğinizde, bu cihazı listeden silinceye kadar cihazı bağlamanızın mümkün olmayacağına dikkat edin.

Bant ayarlarını değiştirmek için (uzmanlar için)

Ekran Yansıtma için bekleme ekranı gösterildiğinde, **OPTIONS** düğmesine basın, ardından [Bant Ayarı] seçeneğini seçin.

Not

- Baęlanan cihazlar ařaęıdaki řartları yerine getirmelidir:
 - Ekran yansıtmaıyla uyumlu cihazlar:
2,4 GHz baęlantı (5 GHz desteklenmez).
- Desteklenen kablosuz bantı hakkında bilgi için cihazınızın kullanım kılavuzuna bakın.

Televizyonu duvara monte etme

Bu televizyonun kullanım kılavuzu sadece televizyonu duvara monte etmeden önceki montaj adımlarını gösterir.

Müşterilere:

Ürün koruması ve güvenlik nedenleriyle, Sony televizyonunuzun montajının kesinlikle Sony bayileri veya lisanslı yüklenicileri tarafından yapılmasını önerir. Cihazı kendiniz monte etmeye çalışmayın.

Sony Bayilerine ve Yüklenicilerine:

Bu ürünün montajı, periyodik bakımı ve muayenesi sırasında emniyete çok dikkat edin.

Bu ürünü kurmak, özellikle de duvarın televizyonun ağırlığına dayanacak güçte olduğunu belirlemek için yeterli uzmanlık gereklidir. Bu ürünün duvara montajını mutlaka Sony bayilerine veya lisanslı yüklenicilerine yaptırın ve montaj sırasında emniyete gerekli dikkati gösterin. Yanlış taşımanın veya hatalı montajın neden olduğu hasar veya yaralanmalardan Sony sorumlu değildir.

Televizyonu duvara monte etmek için SU-WL450 Duvar Askı Aparatını (ürünle verilmez) kullanın. Duvar Askı Aparatını monte ederken, Duvar Askı Aparatıyla birlikte verilen kullanım kılavuzuna ve montaj kılavuzuna da başvurun.



TV modelinize ait Duvar Askı Aparatının kurulumuna dair talimatlar için şu web sitesine başvurunuz:
www.sony.eu/tv/wall-mount-bracket-manual

Sorun giderme

LED göstergesi kırmızı renkte yanıp sönüyorsa, kaç kez yanıp söndüğünü sayın (yanıp sönme aralığı 3 saniyedir).

LED göstergesi kırmızı renkte yanıp sönüyorsa, AC güç kablosunu televizyondan ayırarak televizyonu sıfırlayın, iki dakika bekleyin ve televizyonu açın. Sorun devam ederse, satıcınıza veya Sony Servis Merkezine danışın ve LED göstergesinin kırmızı renkte kaç kez yanıp söndüğünü bildirin (yanıp sönme aralığı 3 saniyedir). Televizyonu kapatmak için televizyonun üzerindeki I/⏻ düğmesine basın, AC güç kablosunu ayırın ve satıcınızı veya Sony Servis Merkezini bilgilendirin.

LED göstergesi yanıp sönmüyorsa, aşağıdaki öğeleri kontrol edin.

Sorun devam ediyorsa, televizyonunuzu uzman servis personeline kontrol ettirin.

Resim

Görüntü yok (ekran karanlık) ve ses yok

- Anten/kablo yayın bağlantılarını kontrol edin.
- Televizyonu AC güç prizine bağlayın ve televizyondaki veya uzaktan kumandadaki I/⏻ düğmesine basın.

Ekran, video girişi jakına bağlı cihazdan gelen görüntü yok veya menü bilgisi yok

- Bağlı cihaz listesini görüntülemek için → düğmesine basın ve ardından istediğiniz girişi seçin.
- Opsiyonel cihazla televizyon arasındaki bağlantıyı kontrol edin.

Çift görüntü veya gölgelenme

- Anten/kablo yayın bağlantısını, yerini veya yönü kontrol edin.

Ekran sadece karlanma ve parazit var

- Antenin kırılmış veya eğilmiş olup olmadığını kontrol edin.
- Antenin kullanım ömrünün sonuna gelmiş olup olmadığını kontrol edin (bu süre normal kullanımda 3-5, deniz kıyısında ise 1-2 yıldır).

Bozuk resim (noktalı satırlar veya çizgiler)

- Televizyonu araba, motosiklet, saç kurutma makinesi veya opsiyonel cihazlar gibi elektrikli parazit kaynaklarından uzak tutun.
- Opsiyonel cihazları kurarken, opsiyonel cihaz ile televizyon arasında biraz boşluk bırakın.
- Anten/kablo yayın bağlantılarını kontrol edin.
- Anten kablosunu diğer bağlantı kablolarından uzak tutun.

Bir televizyon kanalını izlerken resimde veya seste parazit var

- Daha iyi görüntü almak için [AFT] (Otomatik İnce Ayar) ayarını yapın.

Ekran, minik siyah noktalar ve/veya parlak noktalar var

- Bir ekran ünitesinin verdiği görüntü piksellerden oluşmaktadır. Ekrandaki minik siyah noktalar ve/veya parlak noktalar (pikseller) bir arıza anlamına gelmez.

Resmin dış hatları düzgün değil

- [Film Modu] öğesinin o anki ayarını başka bir seçeneğe getirin (sayfa 20).

Programlarda renk yok

- [Sıfırla] öğesini seçin (sayfa 20).

→/← Y, P_B, P_R jaklarından bir sinyal görüntülerken renk yok veya renkler düzensiz

- →/← Y, P_B, P_R jaklarının bağlantısını kontrol edin ve her bir jakın ilgili yerlerine tam oturmuş olup olmadığını kontrol edin.

Ekran, bağlı cihazlardan resim gelmiyor

- Bağlı cihazı açın.
- Kablo bağlantısını kontrol edin.
- Bağlı cihaz listesini görüntülemek için → düğmesine basın ve ardından istediğiniz girişi seçin.
- Bellek kartını ve başka depolama cihazını dijital fotoğraf makinesine doğru takın.
- Dijital fotoğraf makinesiyle verilen kullanım kılavuzunda birlikte belirtilen bir dijital fotoğraf makinesi bellek kartı veya başka depolama cihazı kullanın.
- Tüm USB cihazlarının çalışabileceği garanti edilmez. Ayrıca, USB cihazının özelliklerine veya oynatılan videoya bağlı olarak çalışma farklılık gösterir.

Menüden bağlı cihaz seçilemiyor veya girişi değiştirilemiyor

- Kablo bağlantısını kontrol edin.

Ses

Ses yok, ancak resim iyi

- \triangleleft +/- veya \otimes (Sessiz) düğmelerine basın.
- [AV Ayarı] altındaki [Hoparlör] öğesinin [TV Hoparlörü] olarak ayarlanmış olup olmadığını kontrol edin (sayfa 26).
- Televizyona bir kulaklık bağlanmış olmadığından emin olun.

Ses yok veya ses gürültülü

- Televizyon sistemi ayarının doğru olup olmadığını kontrol edin (sayfa 21).

Kanallar

İstenen kanal seçilemiyor

- Dijital ile analog mod arasında geçiş yapın ve istediğiniz dijital/analog kanalı seçin.

Bazı kanallar boş

- Kanal şifrelidir ve abonelik gerektiren hizmet içindir. Bir ücretli televizyon hizmetine abone olun.
- Kanal sadece veri iletişimi için kullanılıyordur (resim ve ses bulunmaz).
- Yayın iletim detayları hakkında bilgi almak için yayın şirketini arayın.

Uydu hizmeti gösterilmiyor

- Bölgenizde dijital yayınların olup olmadığını anlamak için bir yerel kurulum uzmanını arayın.
- Daha yüksek kazanç değerine sahip bir anten kullanın.

Ağ

* Kayıt sırasında VOD hizmeti kullanılamaz.

Ekran yansıtma işlevini kullanmak için hangi tür cihazlar bağlanabilir?

- Sony Ekran yansıtma uyumlu cihazlar (Xperia) bağlanabilir.

Video veya ses bazen kesilir

- Diğer kablosuz LAN cihazları veya mikrodalga fırınlar gibi radyo dalgaları yayan cihazlar kablosuz LAN kullanan Ekran yansıtma işlevinde parazite neden olabilir. TV veya Sony Ekran yansıtma uyumlu cihazları (Xperia) bu tür cihazlardan uzak tutun veya mümkünse bu cihazları kapatın.

- Cihazlar arasındaki mesafe veya engeller, cihaz yapılandırması, radyo dalgasının durumu, hat tıkanıklığı veya kullandığınız cihaza göre iletişim hızı değişebilir. Radyo dalgalarını durumuna göre iletişim kesilebilir.

Ücretli içeriklerin bazıları oynatılamaz

- Kaynak cihaz HDCP (Yüksek Bant Genişliği Dijital İçerik Koruma) 2.0/2.1 sistemine uyumlu olmalıdır. Kaynak cihazın uyumsuz olması nedeniyle ücretli içeriklerin bazıları görüntülenemeyebilir.

Uygulamalara erişim sağlanamaz

- Yönlendirici/modemin* LAN kablosu veya AC güç kablosunun doğru olarak bağlandığından emin olun.
- * Yönlendirici/modeminiz İnternete bağlanmadan önce ayarlanmalıdır. Yönlendirici/modeminizin ayarları için İnternet hizmeti sağlayıcınızla iletişim kurun.
- Uygulamaları kullanmayı daha sonra deneyin. Uygulama içeriği sağlayıcısının sunucusu servis dışı olabilir.

Kablosuz LAN kullanırken bazen video akış kalitesi zayıf olabilir

- Kablosuz ağ bağlantısının kalitesi TV ve kablosuz yönlendirici (erişim noktası) arasındaki mesafe veya engeller (örn. duvar), ortamdaki parazit ve kablosuz yönlendiricinin (erişim noktası) kalitesine bağlı olarak değişir.

Kablosuz LAN bağlantısı başarısız veya radyo yayını alma koşulları zayıf olur

- TV ve kablosuz yönlendiricinin (erişim noktası) kurulum konumunu kontrol edin. Sinyal koşulları aşağıdaki nedenlerle etkilenmiş olabilir.
 - Diğer kablosuz cihazlar, mikrodalga fırın, floresan lambalar, vb. yakına yerleştirilmiştir.
 - Kablosuz yönlendirici (erişim noktası) ve TV arasında zemin veya duvarlar vardır. Yukarıdakileri kontrol ettikten sonra sorun devam ediyorsa, kablolu bir LAN bağlantısı gerçekleştirmeyi deneyin.

İnternet Videolarının görüntü kalitesi düşük

- Kalite, internet içerik sağlayıcısından gelen orijinal video ve bağlantınızın bant genişliğine bağlıdır.

Bazı internet içerikleri, özellikle hızlı hareket ve karanlık sahnelerde ayrıntıları eksik gösterir

- Video kalitesi ve görüntünün ebadı geniş bant hızına ve içerik sağlayıcının gönderim hızına bağlı olarak değişir.

İnternet içeriğinde görüntü kalitesi iyi ancak ses yok

- Kalite, internet içerik sağlayıcısından gelen orijinal içerik ve bağlantınızın bant genişliğine bağlıdır.
- İnternet videosunun yapısı nedeniyle her video ses içermez.

Televizyonunuz sunucuya bağlanamıyor

- LAN kablosunu veya sunucu ve TV bağlantınızı kontrol edin.
- Ağınızın TV'niz üzerinde düzgün bir şekilde yapılandırıldığından emin olun.

TV'nizin ağa bağlanamadığını belirten bir mesaj görüntülenir

- Mevcut ağ ayarlarını kontrol edin. **HOME** düğmesine basın ve ardından [Ayarlar] → [Sistem Ayarları] → [Ayar] → [Ağ] → [Ağ Ayarı] → [Ağ ayarını ve durumunu görüntüle] seçeneğini seçin. Ağ ayarlarınızın tamamı "-" ise, sunucunuz doğru olarak bağlanmamış olabilir. Ağ bağlantılarınızı kontrol edin ve/veya bağlantıyla ilgili bilgiler için sunucunuzun talimat kılavuzuna bakın.
- Ağ ayarlarınızı yeniden yapılandırın.
- LAN kablosu aktif bir sunucuya bağlı ve TV bir IP adresi almışsa, DLNA Certified™ medya sunucusunun bağlantılarını ve yapılandırmasını kontrol edin.

Not

- IP adresinizin yapılandırması [Ağ ayarını ve durumunu görüntüle] seçeneği seçilerek görüntülenebilir.

Ana Menüde [Medya] altında listelenmesine rağmen DLNA Certified™ medya sunucusuna erişilemiyor

- LAN kablonuzu/bağlantınızı veya sunucu bağlantılarınızı kontrol edin. Televizyon sunucuyla bağlantıyı kaybetmiş olabilir.
- Medya sunucunuzun televizyonla doğru şekilde iletişim kurup kurmadığını kontrol etmek için [Sunucu Tanısı] işlemini gerçekleştirin. **HOME** düğmesine basın ve ardından [Ayarlar] → [Sistem Ayarları] → [Ayar] → [Ağ] → [Ev Ağ Kurulumu] → [Sunucu Tanısı] öğesini seçin.

Renderer işlevi kullanılırken müzik dosyaları oynatılamaz

- Renderer işlevi kullanılırken bazı uygulamalar müzik yayını sırasında PC'de önceden yüklenmiş bir fotoğraf dosyasını aynı anda görüntüleyebilir. Önceden yükleniş fotoğraf dosyasına bağlı olarak müzik yayını mümkün olmayabilir ancak fotoğraf dosyası değiştirildiğinde olanaklı hale getirilebilir.

İnternete bağlanamadınız

- Yönlendirici/modemin* LAN kablosu veya AC güç kablosunun doğru olarak bağlandığından emin olun.
- * Yönlendirici/modeminiz İnternete bağlanmadan önce ayarlanmalıdır. Yönlendirici/modeminizin ayarları için İnternet hizmeti sağlayıcınızla iletişim kurun.

YouTube kimliğiniz bulunmuyor

- YouTube kimliğiniz ve parolanız yoksa, aşağıdaki adresten kaydedin.
http://www.google.com/device
(Ayrıca PC'nizden de bir YouTube kimliği ve parolası kaydedebilirsiniz.)
Kimliğinizi kaydettikten sonra derhal kullanabilirsiniz.

Genel

Televizyon otomatik olarak kapanıyor (televizyon bekleme moduna giriyor)

- [Oto. Kapanma] fonksiyonunun etkinleştirilmiş olup olmadığını kontrol edin (sayfa 25).
- [Süre] fonksiyonunun [Zamanlayıcı açılma] (sayfa 25) veya [Fotoğraf Çerçevesi Ayarları] tarafından etkinleştirilmiş olup olmadığını kontrol edin (sayfa 25).
- [TV boşta bekleme] fonksiyonunun etkinleştirilmiş olup olmadığını kontrol edin (sayfa 28).

Bazı giriş kaynakları seçilemiyor

- [AV hafızası] öğesini seçin ve giriş kaynağının [Her zaman] öğesini seçin (sayfa 26).

Uzaktan kumanda çalışmıyor

- Pilleri değiştirin.

HDMI ekipmanı [BRAVIA Sync Cihaz Listesi] seçeneğinde görünmez

- Cihazınızın BRAVIA Sync kontrolüyle uyumlu olup olmadığını kontrol edin.

[BRAVIA Sync Kontrolü] öğesinde [Kapalı] seçeneği seçilemiyor

- BRAVIA Sync kontrolüyle uyumlu bir ses sistemi bağladıysanız, bu menüde [Kapalı] seçeneğini seçemezsiniz. Ses çıkışı televizyon hoparlörüne almak için [Hoparlör] menüsünde [TV Hoparlörü] seçeneğini seçin (sayfa 26).

[Ebeveyn Kilidi] şifresi unutuldu

- **HOME** düğmesine basın ve [Ayarlar] → [Sistem Ayarları] → [Ebeveyn Kilidi] → [PIN Kodu] öğesini seçin ve PIN kodu olarak 9999 girin (PIN kodu olarak 9999 her zaman kabul edilir).

Ekranla Mağaza Sergileme modu veya tanıtım logosu görüntüleniyor

- Uzaktan kumandada  RETURN düğmesine, ardından HOME düğmesine basın ve [Ayarlar] → [Sistem Ayarları] → [Ayar] → [Otomatik başlangıç] öğesini seçin. [Yer] öğesinde [Ev] seçeneğinin seçildiğinden emin olun.

Spesifikasyonlar

Sistem

Panel sistemi

LCD (sıvı kristal ekran) panel, LED arka ışık

Televizyon sistemi

Analog: Ülke/bölge seçiminize bağlı olarak:

B/G, D/K, L, I

Dijital: DVB-T/DVB-C

DVB-T2*1

Uydu*1: DVB-S/DVB-S2

Renk/video sistemi

Analog: PAL, SECAM, NTSC3.58, NTSC4.43

Dijital: MPEG-2 MP@ML/HL, H.264/MPEG-4 AVC

HP@L4.0, MP@L4.0

Kanal kapsamı

Analog: Ülke/bölge seçiminize bağlı olarak UHF/VHF/kablo yayın.

Dijital: Ülke/bölge seçiminize bağlı olarak UHF/VHF/kablo yayın.

Uydu*1: IF Frekansı 950-2.150 MHz

Ses çıkışı (sadece 19,5V besleme için)

5 W + 5 W

Kablosuz teknolojisi

IEEE802.11b/g/n protokolü

(KDL-40R45xC, KDL-32R40xC hariç)

Giriş/çıkış jakları

Anten/kablo yayın

VHF/UHF için 75 ohm harici terminal

Uydu anteni*1

Dişi F tipi konektör IEC169-24, 75 ohm. DiSEqC 1.0, LNB 13 V/18 V & 22 kHz ton, Tek Kablolü Dağıtım EN50494.

/ AV1

21-pinli scart konektörü (CENELEC standart), ses/video girişi, RGB girişi ve televizyon ses/video çıkışı da dahil.

COMPONENT IN / AV2

COMPONENT IN

Desteklenen formatlar: 1080p(50, 60 Hz), 1080i(50, 60 Hz), 720p(50, 60 Hz), 576p, 576i, 480p, 480i

Y: 1 Vp-p, 75 ohm, 0,3V negatif senk.

Pb: 0,7 Vp-p, 75 ohm

Pr: 0,7 Vp-p, 75 ohm

Video girişi (RCA jak)

COMPONENT IN / AV2

Ses girişi (RCA jaklar)

HDMI IN 1 (ARC), HDMI IN 2

HDMI video: 1080p(30, 50, 60 Hz), 1080/24p,
1080i(50, 60 Hz), 720p(30, 50, 60 Hz), 720/24p,
576p, 576i, 480p, 480i

PC giriři:

(Çözünürlük, yatay frekans, dikey frekans)

KDL-48R55xC / 40R55xC / 40R45xC için

640 × 480, 31,5 kHz, 60 Hz

800 × 600, 37,9 kHz, 60 Hz

1.024 × 768, 48,4 kHz, 60 Hz

1.280 × 768, 47,4 kHz, 60 Hz

1.280 × 768, 47,8 kHz, 60 Hz

1.360 × 768, 47,7 kHz, 60 Hz

1.280 × 1.024, 64,0 kHz, 60 Hz

* 1.920 × 1.080, 67,5 kHz, 60 Hz

* 1080p zamanlaması, HDMI giriřine uygulandığında bir PC zamanlaması olarak deęil, bir video zamanlaması olarak işlenir.

KDL-32R50xC / 32R40xC için

640 × 480, 31,5 kHz, 60 Hz

800 × 600, 37,9 kHz, 60 Hz

1.024 × 768, 48,4 kHz, 60 Hz

1.280 × 768, 47,4 kHz, 60 Hz

1.280 × 768, 47,8 kHz, 60 Hz

1.360 × 768, 47,7 kHz, 60 Hz

Ses: İki kanal doęrusal PCM: 32, 44,1 ve 48 kHz, 16,

20 ve 24 bit, Dolby Digital

ARC (Audio Return Channel - Ses Dönüş Kanalı)

(sadece HDMI IN 1)

↪ DIGITAL AUDIO OUT (OPTICAL)

Dijital optik jak (iki kanal doęrusal PCM, Dolby

Dijital, DTS)

↪ AUDIO OUT /  (Stereo mini jak)

Kulaklık, Ses çıkıřı, Subwoofer

⚡ (sadece KDL-40R45xC / 32R40xC)

USB portu

⚡1 (HDD REC), ⚡2 (KDL-40R45xC / 32R40xC hariç)

USB portu



CAM (modül) yuvası

DC IN 19.5 V 

AC adaptör giriři

 LAN (Ülke/alan seçiminize baęlı olarak)

10BASE-T/100BASE-TX konektörü (Ađın çalışma ortamına baęlı olarak baęlantı hızı deęiřebilir. Bu TV için 10BASE-T/100BASE-TX iletiřim hızı ve iletiřim kalitesi garanti edilmemektedir.)

Dięer

Opsiyonel aksesuarlar

Duvar Askı Aparatı: SU-WL450

Çalıřma sıcaklıęı

0 °C – 40 °C

Çalıřma nemi

%10 – %80 baęlı nem (yoęuřmaz)

Güç ve dięerleri

Güç gereksinimi

AC adaptörü ile 19,5 V DC

Nominal: Giriř 220 V - 240 V AC, 50 Hz

Enerji verimlilik sınıfı

KDL-48R55xC: A++

KDL-40R55xC: A+

KDL-40R45xC: A+

KDL-32R50xC: A+

KDL-32R40xC: A+

Ekran boyutu (diagonal olarak ölçülür) (yakl.)

KDL-48R55xC: 48 inç / 120,9 cm

KDL-40R55xC / 40R45xC: 40 inç / 101,6 cm

KDL-32R50xC / 32R40xC: 32 inç / 80,0 cm

Güç tüketimi

[Standart] modunda

KDL-48R55xC: 46 W

KDL-40R55xC: 43 W

KDL-40R45xC: 45 W

KDL-32R50xC: 31 W

KDL-32R40xC: 31 W

[Canlı] modunda

KDL-48R55xC: 85 W

KDL-48R553C: 74 W

KDL-48R550C: 74 W

KDL-40R555C: 71 W

KDL-40R553C: 58 W

KDL-40R550C: 58 W

KDL-40R455C: 63 W

KDL-40R453C: 50 W

KDL-40R450C: 50 W

KDL-32R505C: 59 W

KDL-32R503C: 45,8 W

KDL-32R500C: 45,8 W

KDL-32R405C: 58 W

KDL-32R403C: 45 W

KDL-32R400C: 45 W

Ortalama yıllık enerji tüketimi*2

KDL-48R55xC: 67 kWh

KDL-40R55xC: 63 kWh

KDL-40R45xC: 66 kWh

KDL-32R50xC: 45 kWh

KDL-32R40xC: 45 kWh

Bekleme modunda güç tüketimi*³

KDL-48R55xC: 0,5 W
KDL-40R55xC: 0,5 W
KDL-40R45xC: 0,5 W
KDL-32R50xC: 0,5 W
KDL-32R40xC: 0,5 W

Görüntü çözünürlüğü

KDL-48R55xC / 40R55xC / 40R45xC: 1.920 nokta (yatay) × 1.080 satır (dikey)
KDL-32R50xC / 32R40xC: 1.366 nokta (yatay) × 768 satır (dikey)

Boyutlar (yakl.) (g × y × d)

Masa Üstü Sehpası ile

KDL-48R55xC: 108,9 × 67,2 × 20,1 cm
KDL-40R55xC / 40R45xC: 92,4 × 58,0 × 16,6 cm
KDL-32R50xC / 32R40xC: 73,8 × 47,0 × 15,1 cm

Masa Üstü Sehpası olmadan

KDL-48R55xC: 108,9 × 63,8 × 6,5 cm
KDL-40R55xC / 40R45xC: 92,4 × 54,6 × 6,5 cm
KDL-32R50xC / 32R40xC: 73,8 × 44,1 × 6,5 cm

Ağırlık (yakl.)

Masa Üstü Sehpası ile

KDL-48R55xC: 11,0 kg
KDL-40R55xC / 40R45xC: 8,7 kg
KDL-32R50xC / 32R40xC: 6,3 kg

Masa Üstü Sehpası olmadan

KDL-48R55xC: 10,4 kg
KDL-40R55xC / 40R45xC: 8,1 kg
KDL-32R50xC / 32R40xC: 5,8 kg

*1 TV'lerin tümünde DVB-T2 veya DVB-S/S2 teknolojisi veya uydu anteni terminali bulunmaz.

*2 Televizyonun 365 gün için her gün 4 saatlik çalışması sonucunda tüketilen güce dayanan yıllık güç tüketimi. Gerçek enerji tüketimi televizyonun nasıl kullanıldığına bağlı olarak değişir.

*3 Televizyon gerekli iç işlemlerini tamamladığında belirtilen bekleme gücüne erişilir.

Not

- Opsiyonel aksesuarların mevcudiyeti ülke/bölge/televizyon modeli/stok durumuna bağlıdır.
- Sahte kartı TV CAM (modül) yuvasından, CAM'e takılan bir akıllı kartı yerleştirmek haricinde herhangi bir amaçla çıkartmayın.
- Tasarım ve spesifikasyonlarda bilgi vermesizden değişiklik yapılabilir.

Dijital TV fonksiyonu hakkında

- Dijital TV (DVB) ile ilgili her fonksiyon, sadece DVB-T/DVB-T2* (MPEG-2 ve H.264/ MPEG-4 AVC) dijital yer sinyallerin yayımlandığı ülkelerde ve bölgelerde veya uyumlu bir DVB-C (MPEG-2 ve H.264/ MPEG-4 AVC) kablolu yayın servisine erişiminizin olması durumunda çalışır. Oturduğunuz semtte bir DVB-T/DVB-T2* sinyalini alıp alamayacağınızı yerel satıcınıza veya sunduğu DVB-C kablolu yayın servisi eğer bu televizyon ile entegre kullanım için uygunsa, kablolu yayın sağlayıcınıza sorunuz.
- Kablolu yayın sağlayıcınız verdiği hizmet için bir ücret talep edebilir veya ticari şart ve koşullarına uymanız gerekebilir.
- Bu televizyon seti DVB-T/DVB-T2* ve DVB-C spesifikasyonlarına uymaktadır fakat gelecekteki DVB-T/DVB-T2* dijital yerden ve DVB-C dijital kablolu yayınlara uyumluluk garanti edilemez.
- Bazı Dijital TV fonksiyonları bazı ülkelerde/ alanlarda mevcut olmayabilir ve DVB-C kablosu bazı hizmet sağlayıcıları ile uygun şekilde çalışmayabilir.

* Tüm televizyonlarda 2. kuşak T2* dijital video yayın teknolojisi bulunmaz.

Ticari markaya ilişkin bilgi

- HDMI ve HDMI High-Definition Multimedia Interface terimleri ve HDMI logosu, HDMI Licensing LLC şirketinin ABD ve diğer ülkelerdeki ticari markalarıdır veya tescilli ticari markalarıdır.
 - Dolby Laboratories lisansı ile üretilmiştir. Dolby ve çift-D simgesi, Dolby Laboratories şirketinin ticari markalarıdır.
 - "BRAVIA" ve BRAVIA, Sony Corporation şirketinin ticari markalarıdır.
 - "Blu-ray Disc", "Blu-ray" ve "Blu-ray Disc" logosu, Blu-ray Disc Association'ın ticari markalarıdır.
 - DTS patentleri için bkz <http://patents.dts.com>. DTS Inc. lisansı ile üretilmiştir. DTS, Simge ve DTS + Simge bir arada DTS, Inc. şirketinin tescilli ticari markalarıdır. DTS 2.0+ Digital Out, DTS, Inc. şirketinin ticari markasıdır. © DTS, Inc. Tüm hakları saklıdır.
 - TUXERA, A.B.D. ve diğer ülkelerde Tuxera Inc.'in tescilli ticari markasıdır.
 - Windows Media, Amerika Birleşik Devletleri ve/veya diğer ülkelerde Microsoft Corporation'ın ticari markası ya da tescilli ticari markasıdır.
 - Bu ürün, bazı Microsoft fikri mülkiyet haklarına tabi teknoloji içermektedir. Bu teknolojinin Microsoft'a ait ilgili lisanslar olmadan bu ürün dışında kullanılması veya dağıtılması yasaktır.
- KDL-40R45xC, KDL-32R40xC hariç
- Opera® Devices SDK from Opera Software ASA. Copyright 1995-2014 Opera Software ASA. All rights reserved.
 - Wi-Fi, Wi-Fi Direct, Miracast ve Wi-Fi Protected Setup, Wi-Fi Alliance'ın ticari markalarıdır.

Sadece uydu modelleri için:

- DiSEqC™, EUTELSAT'ın bir ticari markasıdır. Bu televizyon DiSEqC 1.0'ı destekler. Bu televizyon motorlu antenleri kumanda etmek için tasarlanmamıştır.



(KDL-40R45xC, KDL-32R40xC hariç)





Szczegółowe informacje o produktach Sony

Užitečné informace o výrobcích Sony

Pre viac informácií o produktoch Sony

Sony termékekről hasznos információkat találhat az alábbi weboldalon

Pentru informații utile despre produsele Sony

За полезна информация относно продуктите на Sony

Για χρήσιμες πληροφορίες σχετικά με τα προϊόντα SONY

Sony ürünleri için faydalı bilgiler

www.sony.eu/support

<http://www.sony.net/>

©2015 Sony Corporation



4562100411

4-562-100-41(1)