

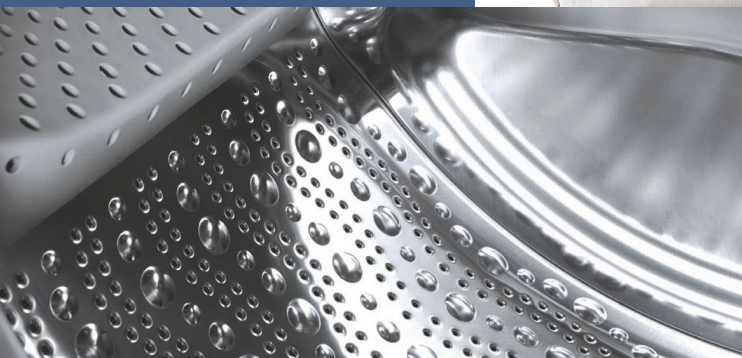

Registrujte si svůj spotřebič Bosch na:
www.bosch-home.com/welcome



**Pračka
WAW32640EU**



BOSCH

cz Návod k použití a instalaci



4 242002 820248

Vaše nová pračka

Rozhodli jste se pro pračku značky Bosch.

Věnujte prosím několik minut času přečtení a seznámení se s přednostmi vaší pračky.

Pro zajištění vysoké kvality značky Bosch byla u každé pračky opouštějící náš závod provedena pečlivá kontrola funkce a bezvadného stavu.

Další informace k našim výrobkům, příslušenství, náhradním dílům a servisu najdete na našich internetových stránkách www.bosch-home.com nebo se obraťte na naše servisní střediska.

Popisuje-li návod k použití a instalaci různé modely, bude na odpovídajících místech upozorněno na rozdíly.



Pračku uveďte do provozu až po přečtení tohoto návodu k použití a instalaci!

Grafická úprava

Varování!

Tato kombinace symbolu a výstražného slova upozorňuje na eventuelní nebezpečnou situaci. Nedodržení pokynů může mít za následek smrt nebo poranění.

Pozor!

Toto výstražné slovo upozorňuje na eventuelní nebezpečnou situaci. Nedodržení pokynů může mít za následek věcné a/nebo ekologické škody.

Pokyn/tip

Pokyny pro optimální používání spotřebiče / užitečné informace.

1. 2. 3. / a) b) c)









Manipulační kroky jsou označeny číslicemi nebo písmeny.

■ / -

Výčty jsou označeny čtverečkem nebo pomlčkou.

Obsah

 Použití k určenému účelu	4	 Doplňující nastavení programu	22
 Bezpečnostní pokyny	5	SpeedPerfect 	22
Elektrická bezpečnost	5	EcoPerfect 	22
Nebezpečí poranění	5	Předpírka	22
Bezpečnost dětí	6	Voda plus	23
 Ochrana životního prostředí	7	Ochrana před zmačkáním	23
Obal / starý spotřebič	7	 Obsluha spotřebiče	23
Pokyny pro úsporu	7	Příprava pračky	23
 Nejdůležitější ve zkratce	8	Zapnutí spotřebiče / volba programu	23
 Seznámení se spotřebičem	9	Vložení prádla do bubnu	23
Pračka	9	Dávkování a plnění pracích a ošetřovacích prostředků	24
Ovládací panel	10	Změna nastavení programu	24
Displej	11	Volba doplňujících nastavení programu	24
 Prádlo	12	Spuštění programu	25
Příprava prádla	12	Dětská pojistka	25
Třídění prádla	13	Přidání prádla	25
 Prací prostředky	13	Změna programu	25
Volba správného pracího prostředku	13	Přerušení programu	26
Úspora energie a pracích prostředků	14	Konec programu při stop po máchání	26
 Přehled programů	15	Konec programu	26
Programy u voliče programů	15	Vyjmutí prádla / vypnutí spotřebiče	26
Škrobení	20	 Inteligentní dávkovací systém	26
Barvení/odbarvování	20	Inteligentní dávkovací systém v násypce na prací prostředky	26
Namáčení	20	Uvedení do provozu / naplnění dávkovacích zásobníků	27
 Přednastavené hodnoty programů	21	Každodenní používání	28
Teplota	21	Základní nastavení	28
Rychlost odstředování	21	Manuální dávkování	29
Doba skončení	21		
Nastavení i-DOS	22		

	Nastavení spotřebiče	30
	Aktivace režimu nastavení	30
	Změna hlasitosti signálů	30
	Aktivace/deaktivace automatického vypnutí spotřebiče	30
	Zapnutí/vypnutí signálu upozorňujícího na údržbu bubny	31
	Ukončení režimu nastavení	31
	Senzory	31
	Množstevní automatika	31
	Systém kontroly rovnoměrného rozložení prádla	31
	Aquasenzor	31
	Čištění a údržba	31
	Plášť pračky / ovládací panel	32
	Prací buben	32
	Odstraňování vodního kamene	32
	Násypka na prací prostředky i-DOS a její přihrádka	32
	Ucpané čerpadlo, nouzové vypuštění	33
	Ucpaná odtoková hadice na sifonu	34
	Ucpané sítko v přívodu vody	34
	Co dělat v případě poruchy?	35
	Nouzové odblokování	35
	Upozornění na displeji	36
	Co dělat v případě poruchy?	37
	Servisní služba	39
	Hodnoty spotřeby	40
	Spotřeba energie a vody, doba trvání programu a zbytková vlhkost u hlavních pracích programů	40
	Nejefektivnější programy pro bavlněné textilie	41
	Technické údaje	41
	Instalace a připojení	42
	Rozsah dodávky	42
	Bezpečnostní pokyny	42
	Plocha pro instalaci	43

	Instalace na podstavec nebo na podlahu nad dřevěným trámovým stropem	43
	Instalace na podstavec se zásuvkou	43
	Vestavba spotřebiče do kuchyňské linky	43
	Odstranění přepravních pojistek	43
	Délky hadic a přívodních kabelů	44
	Přívod vody	45
	Odtok vody	46
	Vyrovnění	46
	Připojení k elektrické síti	47
	Před 1. práním	47
	Přeprava	48

Použití k určenému účelu

- Výhradně k soukromému použití v domácnosti.
- Pračka je vhodná k praní textilií vhodných pro praní v pračce a vlny určené pro ruční praní v pracím roztoku.
- Pro provoz se studenou pitnou vodou a běžnými pracími a ošetrovacími prostředky, které jsou vhodné pro použití v pračce.
- Při dávkování všech pracích/ pomocných/ošetrovacích a čisticích prostředků bezpodmínečně dodržujte pokyny výrobce.
- Děti od 8 let, osoby s omezenými fyzickými, smyslovými nebo duševními schopnostmi a osoby s nedostatečnými zkušenostmi a znalostmi smí pračku obsluhovat **pouze pod dozorem** nebo poté, co **byly poučeny** zodpovědnou osobou. Děti nesmí provádět čištění a údržbu bez dozoru.

- Domácí zvířata udržujte v dostatečné vzdálenosti od pračky.

Přečtěte si návod k obsluze a k instalaci a všechny ostatní informace přiložené k pračce a postupujte podle nich.

Dokumenty uchovejte pro pozdější potřebu.

Bezpečnostní pokyny

Elektrická bezpečnost

Varování **Ohrožení života!**

Při kontaktu se součástmi pod napětím hrozí nebezpečí úrazu elektrickým proudem.

- Nikdy se nedotýkejte síťové zástrčky mokřýma rukama.
- Síťovou zástrčku vytahujte ze zásuvky pouze za kryt zástrčky, nikdy za kabel, protože by mohlo dojít k poškození.

Nebezpečí poranění

Varování **Nebezpečí poranění!**

- Při nazdvihnutí pračky za vyčnívající součásti (např. dvířka) se mohou součásti ulomit a způsobit poranění. Nezvedejte pračku za vyčnívající součásti.
- Při stoupenutí na pračku může prašknout horní deska a může dojít k poranění. Nestoupejte na pračku.

- Při opření/sednutí na otevřená dvířka se může pračka převrhnout a může dojít k poranění. Neopírejte se o otevřená dvířka.
- Při sáhnutí do točícího se bubnu může dojít k poranění rukou. Nesahejte do točícího se bubnu. Počkejte, až se buben přestane točit.

Varování **Nebezpečí opaření!**

Při praní s vysokými teplotami může dojít při kontaktu s horkým pracím roztokem, např. při odčerpání horkého pracího roztoku do umyvadla, k opaření. Nesahejte do horkého pracího roztoku.

Bezpečnost dětí

Varování

Ohrožení života!

Děti se mohou při hraní u pračky dostat do života nebezpečných situací nebo se poranit.

- Nenechávejte děti u pračky bez dozoru!
- Nenechávejte děti, aby si s pračkou hrály!

Varování

Ohrožení života!

Děti se mohou ve spotřebiči zavřít a dostat do nebezpečí ohrožení života.

U spotřebičů, které dosloužily:

- Vytáhněte síťovou zástrčku ze zásuvky.
- Síťový kabel odřízněte a spolu se zástrčkou odstraňte.
- Zničte zámek dvířek.

Varování

Nebezpečí udušení!

Při hraní se děti mohou do obalů/fólií a částí obalů zamotat nebo je přetáhnout přes hlavu a udusit se.

Fólie, obaly a jejich části udržujte mimo dosah dětí.

Varování

Nebezpečí otravy!

Prací a ošetřovací prostředky mohou při požití způsobit otravu.

Prací a ošetřovací prostředky uchovávejte mimo dosah dětí.

Varování

Podráždění očí/pokožky!

Kontakt s pracími a ošetřovacími prostředky může způsobit podráždění očí/pokožky.

Prací a ošetřovací prostředky uchovávejte mimo dosah dětí.

Varování

Nebezpečí poranění!

Při praní s vysokými teplotami je sklo dvířek horké.

Zabraňte dětem, aby se dotýkaly horkých dvířek.



Ochrana životního prostředí

Obal / starý spotřebič



Obal ekologicky zlikvidujte.

Tento spotřebič je označen v souladu s 0160evropskou směrnicí 2012/19/EU o nakládání s použitými elektrickými a 0160 elektronickými zařízeními (waste electrical and electronic equipment - WEEE). Tato směrnice stanoví jednotný evropský (EU) rámec pro zpětný odběr a 0160recyklování použitých zařízení.

Pokyny pro úsporu

- Využívejte maximální množství prádla pro příslušný program. Přehled programů → *Strana 15*
 - Normálně zašpiněné prádlo perte bez předpírky.
 - Při mírně až normálně zašpiněném prádle šetřete energii a práci prostředky. → *Strana 14*
 - Dávkování pracího prostředku **inteligentním dávkovacím systémem** (i-DOS) pomůže ušetřit prací prostředek a vodu.
 - Teploty, které lze zvolit, se vztahují ke značkám pro ošetřování na textiliích. Teploty ve spotřebiči se od nich mohou lišit, aby byl zajištěn optimální poměr úspory energie a výsledku praní.
- **Upozornění na spotřebu energie a vody:** → *Strana 11*
Ukazatele informují o relativní výši spotřeby energie, resp. vody u zvolených programů. Čím více kontrolky svítí, tím vyšší je příslušná spotřeba.
Tak můžete porovnat spotřebu u jednotlivých programů při zvolení různých nastavení a případně se rozhodnout pro nastavení programu s nižší spotřebou energie, resp. vody.
 - **Režim úspory energie:** Osvětlení displeje po několika minutách zhasne, bliká tlačítko . Pro aktivaci osvětlení stiskněte libovolné tlačítko.
Režim úspory energie se neaktivuje, když běží program.
 - **Automatické vypnutí:** Pokud neprovedete delší dobu žádné kroky ovládání, může se spotřebič z důvodu úspory energie před spuštěním programu a po skončení programu automaticky vypnout. Pro zapnutí spotřebiče znovu stiskněte hlavní vypínač.
Zapnutí/vypnutí funkce → *Strana 30*
 - Pokud budete prádlo následně sušit v sušičce, rychlost odstředování zvolte podle návodu výrobce sušičky.

Nejdůležitější ve zkratce

1

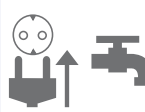

Zapojte síťovou zástrčku. Otevřete přívod vody.

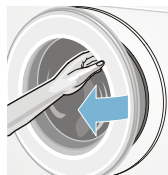

Otevřete dvířka.



Pro zapnutí stiskněte tlačítko Ⓛ.



Zvolte program, např. **bavlna**.

2



Roztřídte prádlo.



Dodržujte maximální množství prádla (v závislosti na modelu) na displeji.



Vložte prádlo.



Zavřete dvířka.

3

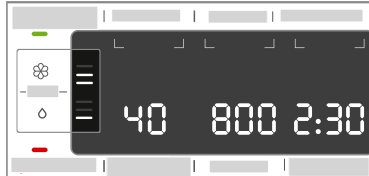

Příp. změňte přednastavené hodnoty programu a/nebo zvolte přidavná nastavení.



Spusťte program.

4



Konec programu

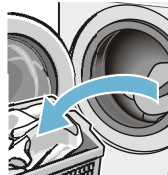

Otevřete dvířka a vyjměte prádlo.



Pro vypnutí stiskněte tlačítko Ⓛ.



Zavřete přívod vody (u modelů bez Aquastop).

Seznámení se spotřebičem

Pračka

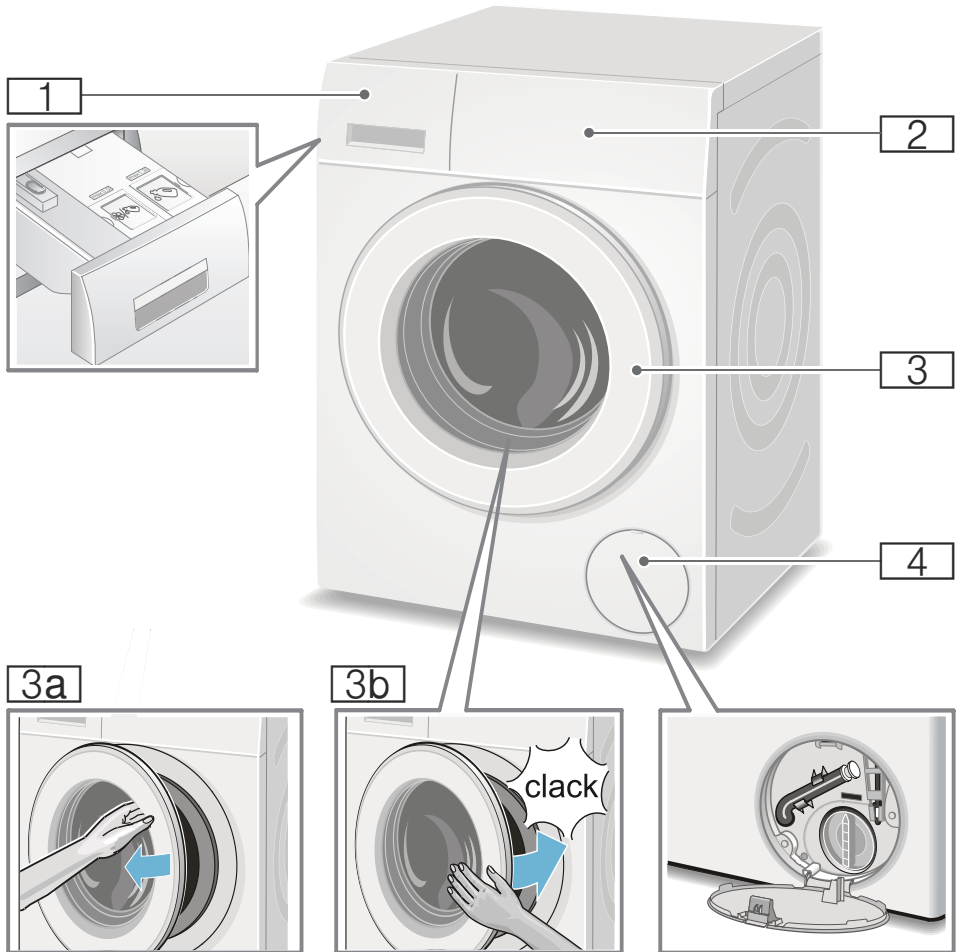

1 Násypka na prací prostředky
→ *Strana 24*

2 Ovládací panel / displej

3 Dvířka s madlem

3a Otevření dvířek

3b Zavření dvířek

4 Krytka pro údržbu

Ovládací panel

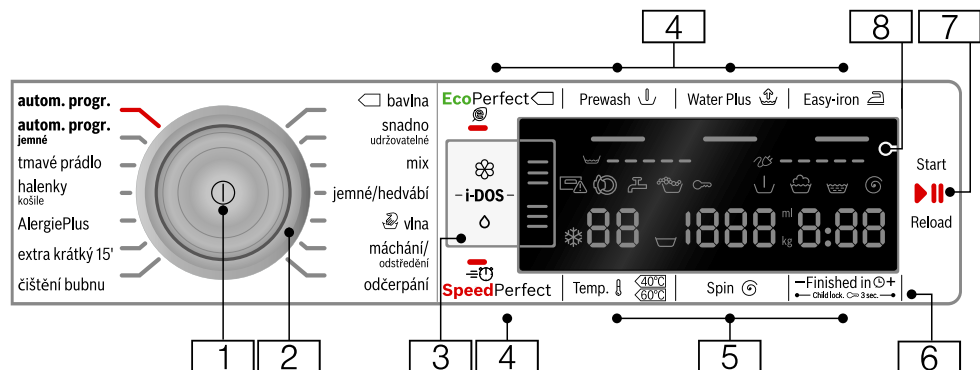

Upozornění: Všechna tlačítka (kromě hlavního vypínače) jsou citlivá; stačí lehký dotyk.

- 1 Hlavní vypínač**
pro zapnutí/vypnutí pračky:
Stiskněte tlačítko ①.
- 2 Programový volič**
pro zvolení programu:
Přehled programů → *Strana 15*
- 3 Nastavení i-DOS** → *Strana 26*
- 4 Doplňující nastavení programu:**
→ *Strana 22*
 - SpeedPerfect (☰)
 - EcoPerfect (⊙)
 - Předpírka (↓)
 - Voda plus (↑)
 - Ochrana před zmačkáním (≡)
- 5 Změna nastavení programu:**
→ *Strana 21*
 - Teplota (Temp. ⌘)
 - Rychlost odstředování (Spin ⦿)
 - časDoba skončení (⌚)

- 6 Dětská pojistka**
(Child lock. ∞ 3 sec.)
proti neúmyslné změně
nastavených funkcí, aktivace/
deaktivace:
Držte cca 3 sekundy současně
stisknutá tlačítka
Doba skončení (⌚) + a - .
→ *Strana 25*
- 7 Tlačítko ▷||| pro:**
 - spuštění programu,
 - přerušování programu, např.
přidání prádla → *Strana 25*,
 - zrušení programu
→ *Strana 26*.
- 8 Displej** pro nastavení a informace.
→ *Strana 11*

Displej

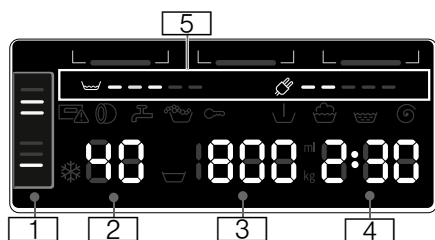

Přednastavené hodnoty programů:

1 nastavení i-DOS

- **prací prostředek:**
 - pro mírně
 - pro normálně
 - pro silně zašpiněné prádlo
→ *Strana 22*
- **aviváž:**
 - pro mírně
 - pro normálně
 - pro velmi měkké prádlo
→ *Strana 22*
- automatické dávkování vypnuté
- bliká; naplnění příslušného zásobníku kleslo pod minimální hodnotu, naplňte → *Strana 26*

2 Teplota ve °C

-90 (= studená)

3 Rychlost odstředování

- v ot/min,
- 0-1 600*;
- * max. rychlost odstředování v závislosti na zvoleném programu a modelu
- 0 = bez odstředování, pouze odčerpání → *Strana 21*
- = stop po máchání → *Strana 21*

- 4 ■ čas **Doba skončení**
např. 2:30;
doba trvání programu v závislosti na zvoleném programu v h:min (hodiny:minuty)















- **předvolba času konce**
1-24 h;
konec programu po ...h (h = hodiny)

- **základní dávkovací množství**
10-200 ml → *Strana 28*

- **doporučené množství prádla**
např. kg 9*;
* v závislosti na zvoleném programu

5 upozornění na spotřebu energie a vody: → *Strana 7*

- ukazatel spotřeby vody
- ukazatel spotřeby energie

Další informace	
Postup programu:	
	Předpírka
	Praní
	Máchání
	Odstředování
- 0 -	Konec programu
	Konec programu při stop po máchání
- P -	Pauza, např. pro přidání prádla
Násypka na prací prostředky:	
	Násypka na prací prostředky je vytažená.
	Po spuštění programu: Násypka na prací prostředky není úplně zasunutá.
Dvířka:	
	Dvířka lze otevřít.
	Po spuštění programu: Dvířka nejsou správně zavřena.
Přívod vody:	
	Není otevřený přívod vody, voda nemá tlak.
	Příliš nízký tlak vody (může se prodloužit doba trvání programu).
Dětská pojistka: → Strana 25	
	Dětská pojistka je aktivovaná.
	Dětská pojistka je aktivovaná, otočený volič programů.
Rozpoznání pěny:	
	→ Strana 25
Chybové hlášení:	
E: - -	→ Strana 36
Nastavení signálů:	
0-4	→ Strana 30

Další informace	
Automatické vypnutí spotřebiče:	
On OFF	→ Strana 7, → Strana 30

Prádlo

Příprava prádla

Pozor!

Poškození spotřebiče / poškození textilií

Předměty, které nejsou součástí prádla (např. mince kancelářské svorky, jehly, hřebíky), mohou poškodit prádlo nebo součásti pračky.

Proto při přípravě prádla dodržujte následující pokyny:

- Vyprázdněte kapsy.

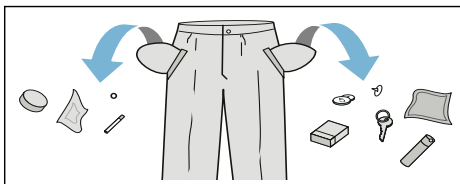

- Dávejte pozor na kovové předměty (kancelářské svorky atd.) a odstraňte je.
- Choulostivé prádlo (punčochy, podprsenky s ramínky atd.) perte v síťce/sáčku.
- Zavřete zipy, zapněte knoflíky na povlečení.
- Kartáčkem odstraňte písek z kapes a záhybů.
- Odstraňte záclonové žabky nebo je zavažte do síťky/sáčku.

Třídění prádla

Roztřídte prádlo podle pokynů pro ošetřování prádla a podle údajů výrobce na visačkách podle:





- druhu tkaniny/vláken,
 - barvy.
- Upozornění:** Prádlo může barvit. Bílé a barevné prádlo perte zvlášť. Nové barevné prádlo vyperte poprvé samostatně.
- Zašpinění

Perte dohromady prádlo se stejným stupněm zašpinění.

Některé příklady stupně zašpinění najdete na → *Strana 14*.

 - **Mírně:** Bez předpírky, příp. zvolte nastavení **SpeedPerfect** .
 - **Normálně**
 - **Silně:** Vložte menší množství prádla, zvolte program s předpírkou.
 - **Skvrny:** Skvrny odstraňte/ ošetřete, dokud jsou ještě čerstvé. Nejprve je potřete mýdlovým roztokem, nedrhněte je. Poté prádlo vyperte pomocí příslušného programu. Úporné/ zaschlé skvrny se někdy odstraní až po několikerém praní.
 - Symboly na etiketách pro ošetřování

Upozornění: Čísla u symbolů upozorňují na maximální použitelnou teplotu praní.

 -  vhodný normální prací proces; např. program bavlna
 -  nutný šetrný prací proces; např. program snadná údržba
 -  nutný obzvláště šetrný prací proces; např. program jemné/ hedvábí
 -  vhodné pro ruční praní; např. program  vlna
 -  Neperte prádlo v pračce.

Prací prostředky

Volba správného pracího prostředku

Pro správnou volbu pracího prostředku, teploty a ošetřování prádla je rozhodující značka pro ošetřování. → také www.sartex.ch

Na www.cleanright.eu najdete velké množství dalších informací o pracích, ošetřovacích a čisticích prostředcích pro soukromé použití.

- **Univerzální prací prostředky s optickými zjasňovači**
hodí se pro bílé prádlo ze lnu nebo bavlny s možností vyvářky
program: bavlna / studená – max. 90 °C
- **Prací prostředky na barevné prádlo bez bělidla a optických zjasňovačů**
hodí se pro barevné prádlo ze lnu nebo bavlny
program: bavlna / studená – max. 60 °C
- **Prací prostředky na barevné/jemné prádlo bez optických zjasňovačů**
hodí se pro barevné prádlo ze snadno ošetřovatelných vláken, syntetických vláken
program: snadná údržba / studená – max. 60 °C
- **Prací prostředky na jemné prádlo**
hodí se pro choulostivé jemné textilie, hedvábí nebo viskózu
program: jemné/hedvábí / studená – max. 40 °C
- **Prací prostředky na vlnu**
hodí se pro vlnu
program: vlna (Wool) / studená – max. 40 °C

Úspora energie a pracích prostředků

Při mírně a normálně zašpiněném prádle můžete šetřit energii (snížením teploty praní) a prací prostředky.

Úspora	Zašpinění/upozornění
<p>Snížená teplota a množství pracího prostředku podle doporučeného dávkování</p>  <p>Teplota podle visačky a množství pracího prostředku podle doporučeného dávkování / silné zašpinění</p>	<p>Mírné Nejsou patrné zašpinění a skvrny. z oděvů je cítit tělesný pach, např.:</p> <ul style="list-style-type: none"> ■ lehké letní/sportovní oděvy (nošené několik hodin) ■ trika, košile, halenky (nošené až 1 den) ■ povlečení a ručníky pro hosty (používané 1 den) <p>Normální Viditelné zašpinění / nebo viditelné skvrny, např.:</p> <ul style="list-style-type: none"> ■ trika, košile, halenky (propocené, několikrát nošené) ■ ručníky, povlečení (používané až 1 týden) <p>Silné Jasně viditelné zašpinění a/nebo skvrny, např. utěrky, dětské prádlo, pracovní oděvy</p>

Upozornění: Při dávkování všech pracích/pomocných/ošetřujících a čisticích prostředků bezpodmínečně dodržujte pokyny výrobce a upozornění.
→ Strana 24













Přehled programů

Programy u voliče programů

Program / druh prádla / pokyny	Nastavení
Název programu Krátký popis programu, příp. pro které textilie je vhodný.	max. náplň volitelná Teplota (☼ = studená) volitelné Rychlost odstředování ** ☐ = stop po máchání 0 = bez odstředování, pouze odčerpání volitelná přídatná nastavení programu automatické dávkování volitelně pro: tekutý prací prostředek (○) aviváž (☼) zapnutí/vypnutí ✓, nelze zvolit -
bavlna Odolné textilie, bavlněné nebo lněné textilie s možností vyvářky Upozornění <ul style="list-style-type: none"> ■ Při nastavení EcoPerfect ☼ je teplota praní nižší než zvolená teplota. Při zvláštním prání ohledně dosažení teploty pracího roztoku použijte program bez nastavení EcoPerfect ☼, případně s vyšší teplotou. ■ Při nastavení SpeedPerfect ☼ vhodný jako krátký program pro mírně zašpiněné prádlo. 	max. 9 kg / 5* kg ☼ - 90 °C ☐, 0-1 600** ot/min EcoPerfect ☼, SpeedPerfect ☼, Předpírka (↓), Voda plus (☼), Ochrana před zmačkáním (☼) prací prostředek ✓, aviváž ✓
snadno udržovatelné Textilie ze syntetických vláken nebo směsových tkanin	max. 4 kg ☼ ... 60 °C ☐, 0-1 200 ot/min EcoPerfect ☼, SpeedPerfect ☼, Předpírka (↓), Voda plus (☼), Ochrana před zmačkáním (☼) prací prostředek ✓, aviváž ✓
* Redukované naplnění při nastavení SpeedPerfect ☼ ** Max. rychlost odstředování závisí na modelu *** Program v závislosti na modelu	

Program / druh prádla / pokyny	Nastavení
mix Směs bavlněných a syntetických textilií	max. 4 kg ❄- 40 °C ☹, 0-1 600** ot/min EcoPerfect Ⓞ, SpeedPerfect ≡☹, Předpírka (☽), Voda plus (☺), Ochrana před zmačkáním (☹)
jemné / hedvábí Pro choulostivé prací textilie, např. z hedvábí, saténu, syntetických vláken nebo směsových tkanin (např. hedvábné halenky, hedvábné šály)	max. 2 kg ❄- 40 °C ☹, 0-800 ot/min
Upozornění: . Používejte prací prostředky na jemné prádlo nebo hedvábí, vhodné pro praní v pračce.	EcoPerfect Ⓞ, SpeedPerfect ≡☹, Předpírka (☽), Voda plus (☺), Ochrana před zmačkáním (☹)
 vlna Textilie z vlny nebo s podílem vlny, které lze prát ručně nebo v pračce Mimořádně šetrný prací program pro zabránění sražení prádla, delší přestávky během programu (textilie leží v pracím roztoku).	max. 2 kg ❄-40 °C ☹, 0-800 ot/min - prací prostředek -, aviváž ✓
Upozornění <ul style="list-style-type: none"> ■ Vlna je živočišného původu, např. angora, alpaka, lama, ovce. ■ Pro praní v pračce používejte prací prostředky vhodné pro vlnu. 	
odčerpání máchací vody, např. po nastavení ☹ (stop po máchání = bez závěrečného odstředování)	- - - - prací prostředek -, aviváž -
* Redukované naplnění při nastavení SpeedPerfect ≡☹ ** Max. rychlost odstředování závisí na modelu *** Program v závislosti na modelu	

Program / druh prádla / pokyny	Nastavení
máchání / odstředění Máchání/odstředování navíc s volitelnou rychlostí odstředování Upozornění: . Z výroby je u tohoto programu přednastavené tlačítko Voda plus (☺). Pokud si přejete jen odstředování, tlačítko deaktivujte.	- - ☒, 0-1 600** ot/min Ochrana před zmačkáním (☒) prací prostředek -, aviváž ✓
*** čištění bubnu Program pro čištění a údržbu bubnu a vany pračky, např. před 1. praním, při častém praní při nízké teplotě (40 °C a nižší) nebo při zápachu po delší nepřítomnosti. Kontrolka čištění bubnu bliká, pokud jste delší dobu nepoužili program s 60 °C nebo vyšší teplotou. Upozornění ■ Program nechte proběhnout bez prádla. ■ Použijte univerzální prací prášek nebo prací prášek s bělidly. Abyste zabránili tvorbě pěny, použijte pouze polovinu množství pracího prostředku doporučeného výrobcem pracího prostředku. Nepoužívejte prací prostředek na vlnu nebo na jemné prádlo.	0 kg 80, 90 °C 1 200 ot/min - prací prostředek -, aviváž -
extra krátký 15' Extra krátký program cca 15 minut, vhodný pro malé kousky mírně zašpiněného prádla	max. 2 kg ☒-40 °C 0-1 200 ot/min - prací prostředek ✓, aviváž ✓
*** tmavé prádlo Tmavé textilie z bavlny a tmavé textilie se snadnou údržbou Textilie perte naruby.	max. 3,5 kg ☒-40 °C ☒, 0-1 200 ot/min EcoPerfect (☺), SpeedPerfect (☒), Předpírka (↓), Voda plus (☺), Ochrana před zmačkáním (☒) prací prostředek ✓, aviváž ✓
* Redukované naplnění při nastavení SpeedPerfect (☒) ** Max. rychlost odstředování závisí na modelu *** Program v závislosti na modelu	

Program / druh prádla / pokyny	Nastavení
<p>*** AlergiePlus</p> <p>Odolné textilie z bavlny nebo lnu</p> <p>Upozornění: . Kvůli delšímu praní při definované teplotě, vyšší hladině vody a delšímu máchání je zejména vhodný při zvýšených hygienických nárocích nebo zvláště citlivé pokožce.</p>	<p>max. 7 kg / 5* kg</p> <p>❄-60 °C</p> <p>☒, 0–1 600** ot/min</p> <p>EcoPerfect , SpeedPerfect ,</p> <p>Předpírka () ,</p> <p>Voda plus () ,</p> <p>Ochrana před zmačkáním ()</p> <p>prací prostředek ✓ , aviváž ✓</p>
<p>*** autom. progr. / jemné</p> <p>Šetrnější praní prádla</p> <p>Automaticky se zjistí stupeň zašpinění a druh textilií a přizpůsobí se průběh praní a inteligentní dávkování.</p>	<p>max. 3,5 kg</p> <p>30 °C</p> <p>☒, 1 000 ot/min</p> <p>-</p> <p>prací prostředek ✓ , aviváž ✓</p>
<p>*** autom. progr.</p> <p>Intenzivnější praní prádla</p> <p>Automaticky se zjistí stupeň zašpinění a druh textilií a přizpůsobí se průběh praní a inteligentní dávkování.</p>	<p>max. 6 kg</p> <p>60 °C</p> <p>☒, 1 400 ot/min</p> <p>-</p> <p>prací prostředek ✓ , aviváž ✓</p>
<p>halenky / košile</p> <p>Nežehlivé košile/halenky z bavlny, lnu, syntetických nebo směsových tkanin</p> <p>Upozornění</p> <ul style="list-style-type: none"> ■ Při nastavení Ochrana před zmačkáním () se košile/halenky pouze krátce odstředí, pověsí se mokré. —> Samožehlicí efekt. ■ Košile/halenky z hedvábí / choulostivých materiálů perte pomocí programu jemné / hedvábí. 	<p>max. 2 kg</p> <p>❄-60 °C</p> <p>☒, 0–800 ot/min</p> <p>EcoPerfect , SpeedPerfect ,</p> <p>Předpírka () ,</p> <p>Voda plus () ,</p> <p>Ochrana před zmačkáním ()</p> <p>prací prostředek ✓ , aviváž ✓</p>
<p>* Redukované naplnění při nastavení SpeedPerfect </p> <p>** Max. rychlost odstředování závisí na modelu</p> <p>*** Program v závislosti na modelu</p>	

Škrobení

Upozornění: Prádlo by nemělo být ošetřeno aviváží.



1. Zapněte spotřebič.
2. Zvolte program **máchání**.
3. Tekutý škrob dávkuje podle údajů výrobce manuálně do komory (eventuálně ji předem vyčistěte).
4. Stiskněte tlačítko .

Barvení/odbarvování

Barvení lze provádět pouze v rozsahu běžném v domácnosti!. Sůl může poškodit ušlechtilou ocel! Dodržujte pokyny výrobce barvicího prostředku!

Neodbarvujte v pračce prádlo!

Namáčení

1. Zapněte spotřebič.
2. Zvolte program **bavlna 30 °C**.
3. Prací prostředek dávkuje pomocí i-DOS nebo ho naplňte podle údajů výrobce do komory.
4. Stiskněte tlačítko . Program se spustí.
5. Po cca 10 minutách zastavte program stisknutím tlačítka .
6. Po požadované době namáčení opět stiskněte tlačítko , pokud má program pokračovat, nebo program změňte.

Upozornění

- Vložte prádlo stejné barvy.
- Není nutné přidávat žádný další prací prostředek, protože se k praní použije namáčecí roztok.

P+ Přednastavené hodnoty programů

Po zvolení programu se na displeji zobrazí přednastavené hodnoty programu.

Přednastavené hodnoty můžete změnit. Přehled všech volitelných nastavení programu, která lze zvolit u jednotlivých programů, najdete od → *Strana 15*.

Teplota

(Temp. ™)

Před spuštěním programu a během něj můžete v závislosti na postupu programu změnit nastavenou teplotu.

Maximální nastavitelná teplota závisí na zvoleném programu.

Rychlost odstředování

(Spin Ⓞ)

Před spuštěním programu a během něj můžete v závislosti na postupu programu změnit rychlost odstředování (v ot/min; otáčky za minutu).

Nastavení 0: Bez závěrečného odstředování, jen se odčerpá voda. Prádlo zůstane mokré v pračce, např. pro prádlo, které se nemá ždímat.

Nastavení ☐: Stop po máchání = bez závěrečného odstředování, po posledním máchání zůstane prádlo ležet ve vodě.

Stop po máchání můžete zvolit, abyste zabránili pomačkání, pokud po skončení programu prádlo ihned nevyjmete z pračky.

Pro pokračování/ukončení programu → *Strana 26*

Maximální nastavitelné otáčky závisí na zvoleném programu a modelu.

Doba skončení

(Ⓞ)

Před spuštěním programu můžete v krocích po jedné hodině (h = hodina) až maximálně 24 h předvolit konec programu (dobu skončení).

Za tímto účelem:

1. Zvolte program.
Zobrazí se doba trvání zvoleného programu, např. **2:30** (hodiny:minuty).
2. Stiskněte tlačítko **Doba skončení** tolikrát, dokud se nezobrazí požadovaný počet hodin.
Upozornění: Tlačítkem **Doba skončení +** se hodnoty nastavení zvyšují a tlačítkem **Doba skončení –** se snižují.
3. Stiskněte tlačítko ▷|||. Program se spustí.
Na displeji se zobrazí nastavený počet hodin, např. **8h** a odměřuje se, dokud prací program nezačne. Potom se zobrazí doba trvání programu.

Upozornění: Doba trvání programu se v průběhu programu automaticky přizpůsobuje. Změna přednastavených hodnot programu, resp. nastavení programu může mít také za následek změnu doby trvání programu.

Po spuštění programu (pokud jste nastavili čas Doba skončení a prací program se ještě nespustil) můžete nastavený počet hodin změnit následovně:

1. Stiskněte tlačítko ▷|||.
2. Tlačítkem **Doba skončení –** nebo **+** změňte počet hodin.
3. Stiskněte tlačítko ▷|||.



Po spuštění programu můžete v případě potřeby přidat nebo vyjmout prádlo. → *Strana 25*

Nastavení i-DOS

Vaše pračka je vybavená inteligentním dávkovacím systémem pro tekuté prací prostředky a aviváž.





Dávkování pracích prostředků a aviváže probíhá u většiny programů vaší pračky automaticky. → *Strana 15*

Z výroby je přednastaveno:

- i-DOS \circ :  prací prostředek pro mírně zašpiněné prádlo
- i-DOS \otimes :  aviváž pro normálně měkké prádlo

i-DOS \circ pro prací prostředky





Intenzita dávkování

-  hodně: mimořádně zašpiněné prádlo, příp. se skvrnami
-  středně: normálně zašpiněné prádlo
-  málo: mírně zašpiněné prádlo
-  automatické dávkování vypnuté, manuální dávkování → *Strana 29*

Před spuštěním pracího programu můžete změnit nastavení pro automatické dávkování pracího prostředku. Informace o stupních zašpinění najdete na → *Strana 14*

i-DOS \otimes pro aviváž

Intenzita dávkování

-  hodně: mimořádně měkké prádlo
-  středně: normálně měkké prádlo
-  málo: málo měkké prádlo
-  automatické dávkování vypnuté

V závislosti na fázi, ve které se program nachází, můžete změnit nastavení pro automatické dávkování aviváže.

P+ Doplňující nastavení programu

Přehled všech přidavných nastavení, která lze zvolit v závislosti na příslušném programu, najdete od → *Strana 15*.

SpeedPerfect

Pro praní po kratší dobu se srovnatelnou účinností praní, ale s vyšší spotřebou energie oproti zvolenému programu bez nastavení SpeedPerfect .

Upozornění: Nepřekračujte maximální naplnění.

Přehled programů → *Strana 15*

EcoPerfect



Energeticky optimalizované praní díky snížení teploty při srovnatelném pracím účinku jako u zvoleného programu bez nastavení EcoPerfect .

Předpírka

()

Pro silně zašpiněné prádlo.

Upozornění

- Při **zvoleném inteligentním dávkování** se prací prostředek automaticky dávkuje pro předpírku a hlavní praní. Abyste zabránili nadměrnému dávkování, zvolte dávkování i-DOS **střední**.
- Při **manuálním dávkování** rozdělte prací prostředek na předpírku a hlavní praní. Prací prostředek pro předpírku dejte do bubnu a prací prostředek pro hlavní praní do komory  .

Voda plus



Větší množství vody a přidavné máchání při mimořádně choulostivé pokožce a/ nebo pro oblasti s velmi měkkou vodou.

Ochrana před zmačkáním



Redukuje zmačkání pomocí speciálního průběhu odstředování s následovným načechráváním prádla a sníženými otáčkami odstředování.

Upozornění: Zvýšená zbytková vlhkost prádla.



Obsluha spotřebiče

Příprava pračky

Upozornění: Pračka **musí být odborně nainstalovaná a připojená**. Od → *Strana 42*

1. Zapojte síťovou zástrčku.
2. Otevřete přívod vody.
3. Otevřete vkladací dvířka.
4. Zkontrolujte, zda je buben úplně prázdný. Příp. ho vyprázdněte.

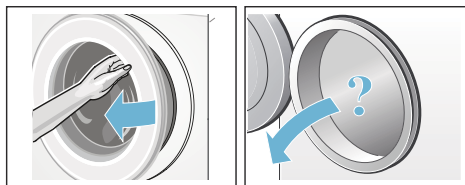

Zapnutí spotřebiče / volba programu

Stiskněte tlačítko ①. Spotřebič je zapnutý.

Poté se vždy zobrazí program **bavlna**.

Můžete použít tento program, nebo zvolit jiný program. Voličem programů lze otáčet oběma směry.

Upozornění: Pokud jste aktivovali dětskou pojistku, musíte ji nejprve deaktivovat, teprve potom můžete nastavit jiný program. → *Strana 25*

U voliče programů svítí kontrolka a na displeji se zobrazí **přednastavení** pro zvolený program:

- teplota,
- rychlost odstředování,
- maximální naplnění střídavě s dobou trvání programu,
- kontrolky pro nastavení i-DOS, pokud je zvolené inteligentní dávkování,
- a upozornění na spotřebu vody a energie.

U spotřebičů s **vnitřním osvětlením bubnu**:

Po zapnutí spotřebiče, po otevření a zavření dvířek a po spuštění programu je buben osvětlený. Osvětlení zhasne automaticky.

Vložení prádla do bubnu

⚠ Varování

Nebezpečí ohrožení života!

Kusy prádla předem ošetřené čistícími prostředky obsahujícími rozpouštědla, např. odstraňovačem skvrn / pracím benzínem, mohou po vložení způsobit výbuch.

Prádlo předem důkladně vymáchejte ručně.

Upozornění

- Smíchejte velké a malé kusy prádla. Různě velké kusy prádla se při odstředování lépe rozdělí. Jednotlivé kusy prádla mohou vést k nevyváženosti.
 - Dodržujte uvedené max. naplnění. Přeplnění zhoršuje výsledek praní a podporuje pomačkání prádla.
1. Roztříděné kusy prádla protřepejte a vložte do bubnu.
 2. Dbejte na to, abyste mezi dvířka a pryžovou manžetu nepřiskřípli prádlo, a dvířka zavřete.



Kontrolka tlačítka bliká a na displeji se zobrazí nastavení programu.

Dávkování a plnění pracích a ošetrovacích prostředků

Dávkování pracích prostředků a aviváže probíhá u většiny programů vaší pračky automaticky.

Inteligentní dávkování je u všech povolených programů přednastavené z výroby.

Můžete použít tyto přednastavené hodnoty, nebo je změnit. → *Strana 22*

Dodatečně k inteligentnímu dávkování můžete v případě potřeby přidat do komory pomocný prací prostředek (např. odstraňovač skvrn).
→ *Strana 29*

U programů, u kterých není možné inteligentní dávkování, nebo pokud si to přejete (v tom případě nastavte inteligentní dávkování na /vypnuté/), se prací prostředek přidá do komory . → *Strana 29*

Změna nastavení programu

Můžete použít přednastavené hodnoty pro toto praní, nebo je změnit.

Za tímto účelem stiskněte příslušné tlačítko tolikrát, dokud se nezobrazí požadované nastavení.

Upozornění: Při delším stisknutí tlačítka probíhají hodnoty nastavení až do konečné hodnoty automaticky. Pak ještě jednou stiskněte tlačítko a můžete znovu změnit hodnoty nastavení.

Nastavení jsou aktivní bez potvrzení.

Upozornění

- Nastavení i-DOS zůstanou aktivní do příští změny i po vypnutí pračky.
- Ostatní nastavení programu nezůstanou po vypnutí pračky uložena.

Přednastavení programů → *Strana 21*

Volba doplňujících nastavení programu

Zvolením přídatných nastavení můžete prací proces ještě lépe přizpůsobit svému prádлу.

Nastavení lze přidat, resp. zrušit v závislosti na postupu programu.

Když je nastavení aktivní, svítí kontrolky tlačítek.

Po vypnutí pračky nezůstanou nastavení zachována.

Přídavná nastavení programu
→ *Strana 22*

Spuštění programu

Stiskněte tlačítko . Kontrolka svítí a program se spustí.

Na displeji se během programu zobrazují doba skončení, resp. po spuštění pracího programu jeho doba trvání a symboly postupu programu. Displej → *Strana 11*

Upozornění: Rozpoznání pěny

Jestliže na displeji svítí navíc symbol , zjistila pračka během pracího programu příliš mnoho pěny a poté automaticky zařadila máchací cyklus navíc pro odstranění pěny. Při příštím praní se stejným množstvím prádla snižte dávkování pracího prostředku.



Pokud chcete program zabezpečit proti neúmyslné změně nastavení, aktivujte následujícím způsobem dětskou pojistku.

Dětská pojistka

(Child lock.  3 sec.)

Pračku můžete zajistit proti neúmyslné změně nastavených funkcí. Za tímto účelem aktivujte dětskou pojistku.

Pro **aktivaci/deaktivaci** držte cca 3 sekundy současně stisknutá tlačítka **Doba skončení** – a +. Na displeji se zobrazí symbol .

-  svítí: Dětská pojistka je aktivní.
-  krátce zabliká: Je aktivní dětská pojistka a otočili jste volič programů nebo stiskli některé tlačítko.

Upozornění: Dětská pojistka zůstane aktivovaná i po vypnutí pračky. Před příští volbou programu dětskou pojistku deaktivujte.

Přidání prádla

Po spuštění programu můžete v případě potřeby přidat nebo vyjmout prádlo.

Za tímto účelem stiskněte tlačítko .

Kontrolka tlačítka  bliká a pračka kontroluje, zda lze přidat prádlo.

Když na displeji:

- svítí **oba** symboly - P - a , lze přidat prádlo,
- svítí - P -, nelze přidat prádlo.



Pro pokračování programu stiskněte tlačítko . Program bude automaticky pokračovat.

Upozornění

- Při přidávání nenechávejte dvířka otevřená delší dobu – mohla by vytéct voda z prádla.
- Při velkém množství vody, vysoké teplotě nebo otáčejícím se bubnu zůstanou dvířka z bezpečnostních důvodů zablokovaná a přidání prádla není možné.
- Indikace naplnění není při přidání aktivní.

Změna programu

Jestliže jste nedopatřením spustili nesprávný program, můžete program změnit následujícím způsobem:

1. Stiskněte tlačítko .
2. Zvolte jiný program.
3. Stiskněte tlačítko . Nový program začne od začátku.

Přerušení programu

U programů s vysokou teplotou:

1. Stiskněte tlačítko ▷00.
2. Nechte prádlo vychladnout: Zvolte: **máchání**.
3. Stiskněte tlačítko ▷00.

U programů s nízkou teplotou:

1. Stiskněte tlačítko ▷00.
2. Zvolte **odstředění** nebo **odčerpání**.
3. Stiskněte tlačítko ▷00.

Konec programu při stop po máchání

Na displeji bliká ☹ a zobrazí se přednastavená rychlost odstředování a zbývající doba trvání zvoleného programu.

Pro pokračování programu:

- stiskněte tlačítko ▷00, nebo
- změňte rychlost odstředování, resp. nastavte volič programů na **odčerpání** a poté stiskněte tlačítko ▷00.

Konec programu

Na displeji se zobrazí - 0 - a Ⓞ. Kontrolka tlačítka ▷00 zhasne.

Vyjmutí prádla / vypnutí spotřebiče

1. Otevřete dvířka a vyjměte prádlo.
2. Stiskněte tlačítko Ⓞ. Spotřebič je vypnutý.
3. Zavřete přívod vody.
Upozornění: U modelů s AquaStop není nutné.

Upozornění

- Nezapomeňte v bubnu žádné prádlo. Při dalším praní by se mohlo prádlo srazit nebo by mohlo něco obarvit.
- Odstraňte z bubnu a pryžové manžety případné předměty – nebezpečí koroze.
- Pryžovou manžetu dosucha otřete.

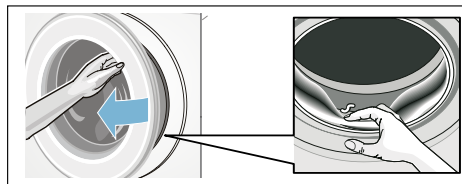

- Dvířka a násypku nechte otevřené, aby mohla vyschnout zbytková voda. → *Strana 31*
- Počkejte vždy až na konec programu, protože jinak může být spotřebič ještě zablokovaný. Potom spotřebič zapněte a počkejte na odblokování.
- Pokud na konci programu nesvítí displej, je aktivní režim úspory energie. Pro aktivaci stiskněte libovolné tlačítko.



Inteligentní dávkovací systém

Inteligentní dávkovací systém v násypce na prací prostředky

i-DOS Intelligentes **Dosi**ersystem (inteligentní dávkovací systém)

Vaše pračka je vybavená inteligentním dávkovacím systémem pro tekuté prací prostředky a aviváž.

V násypce na prací prostředky pro něj máte k dispozici i-DOS zásobníky Ⓞ a Ⓢ/Ⓣ.

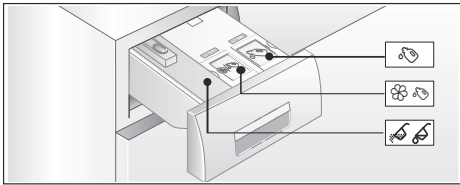

- 1 Zásobník (1,3 l) na tekuté prací prostředky
- 2 Zásobník (0,5 l) na aviváž
- 3 Komora pro manuální dávkování → *Strana 29*

V závislosti na zvoleném programu a nastavení se pomocí zásobníků i-DOS dávkuje optimální množství pracího prostředku / aviváže.

Uvedení do provozu / naplnění dávkovacích zásobníků

Při výběru pracích a ošetřovacích prostředků se řiďte pokyny výrobce. Pro všechny barevné textilie z bavlny a syntetických vláken, které lze prát v pračce, doporučujeme tekuté a gelové univerzální prací prostředky a prací prostředky na barevné prádlo.

Upozornění

- Používejte pouze dostatečně tekuté výrobky a gely, u kterých výrobce doporučuje dávkování do násypky na prací prostředky.
- Nemíchejte různé tekuté prací prostředky. Při změně tekutého pracího prostředku (typ, výrobce...) dávkovací zásobník úplně vyprázdněte a vyčistěte.
→ *Strana 32*
- Nepoužívejte prostředky obsahující rozpouštědla, leptavé nebo těkavé prostředky (např. tekuté bělidlo).
- Nemíchejte prací prostředek a aviváž.
- Nepoužívejte příliš dlouho skladované a silně zhoustlé výrobky.

- Abyste zabránili zaschnutí, nenechávejte plnicí víčko příliš dlouho otevřené.

Plnění dávkovacích zásobníků:

Dávkovací zásobníky v násypce na prací prostředky jsou označeny plnicími příslušenstvími víčky.

- univerzální prací prostředek
- aviváž

1. Vytáhněte zásuvku na prací prostředky.
2. Otevřete plnicí víčko.
3. Naplňte prací prostředek / aviváž. Nenaplňujte nad značku **max**.

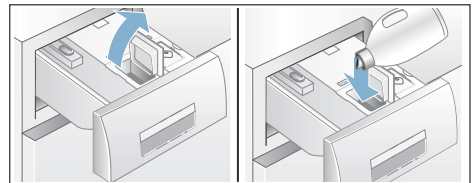

4. Zavřete plnicí víčko.
5. Násypku na prací prostředky pomalu zcela zasuňte.

Zcela zasunutá násypka na prací prostředky je při zapnutém spotřebiči indikovaná následovně:

- svítí příslušný ukazatel při zvoleném inteligentním dávkování i-DOS, i-DOS
- ukazatel jednou blikne a potom zhasne, když není zvolené inteligentní dávkování,
- symbol na displeji zhasne.

Každodenní používání

Indikace na displeji:



- Ukazatel **svítí**, když je zvolené inteligentní dávkování ze zásobníku.
- Ukazatel **bliká**, když při zvoleném inteligentním dávkování klesne naplnění zásobníku pod minimum.

Zapnutí/vypnutí inteligentního dávkování a přizpůsobení intenzity dávkování:

Inteligentní dávkování pracích prostředků a aviváže je z výroby zvolené u všech povolených programů.

Přehled programů → *Strana 15*

Intenzita dávkování pracího prostředku je přednastavená na málo (mírně zašpiněné prádlo) a pro aviváž na střední (normálně měkké prádlo) a lze ji pro každý program individuálně změnit. → *Strana 22*

Dodatečně k inteligentnímu dávkování lze v případě potřeby manuálně přidat do komory pomocný prací prostředek (např. odstraňovač skvrn). → *Strana 29*

Upozornění: Nastavení (zapnutí/vypnutí) a příslušná zvolená intenzita dávkování i-DOS a i-DOS zůstanou zachované pro každý program až do příští změny, i když pračku vypnete.

Doplnění pracího prostředku / aviváže:

Blikání příslušné světelné indikace při zapnutém inteligentním dávkováním signalizuje, že naplnění kleslo pod minimální hodnotu. Obsah stačí ještě pro cca 3 praní.

Stejný prací prostředek nebo stejnou aviváž lze doplnit kdykoli. Při změně výrobku/výrobce doporučujeme zásobníky napřed vyčistit. → *Strana 32*

Příp. přizpůsobte základní dávkovací množství.

Základní nastavení

Základní dávkovací množství odpovídá:

- **U pracích prostředků** – doporučení výrobce pro normálně zašpiněné prádlo a příslušnou tvrdost vody.
- **U aviváže** – doporučení výrobce pro středně měkké prádlo.

Údaje k tomu si zjistíte na etiketě obalu pracího prostředku / aviváže nebo se informujte přímo u výrobce.

Pro zjištění příslušné tvrdosti vody použijte testovací proužek nebo se informujte ve vodárně.

Moje tvrdost vody:

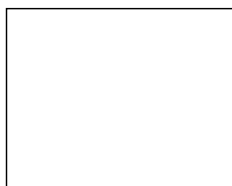

Zde je příklad dávkování pracího prostředku na etiketě obalu:

Stupeň zašpinění → Tvrdost vody ↓	mírně	normálně	silně	velmi silně
měkká/střední	55 ml	75 ml	120 ml	160 ml
tvrdá/ velmi tvrdá	75 ml	95 ml	150 ml	180 ml

Nastavení základního dávkovacího množství je přednastavené z výroby specificky pro příslušnou oblast (např.

75 ml pracího prostředku a 36 ml aviváže). Nastavte prosím základní dávkovací množství svého pracího prostředku podle příslušné tvrdosti vody a aviváže, aby bylo dosaženo optimálního vyprání a změkčení prádla.

Upozornění

- U koncentrovanějších pracích prostředků základní dávkovací množství snižte.
- Pokud by se při praní opakovaně tvořilo velké množství pěny, zkontrolujte prosím nastavení základního dávkovacího množství a intenzitu dávkování. Kromě toho mohou mít některé tekuté prací prostředky sklon k nadměrné tvorbě pěny. V případě správného nastavení základního dávkovacího množství a intenzity dávkování pak doporučujeme používat jiný tekutý prací prostředek.

Změna základního dávkovacího množství:

1. Držte cca 3 sekundy stisknuté příslušné tlačítko i-DOS (○ nebo ☼). Na displeji se zobrazí přednastavené základní dávkovací množství.
2. Pomocí tlačítek **Doba skončení** – nebo **+** nastavte požadované základní dávkovací množství.
3. Nastavení je aktivní bez potvrzení. Nyní můžete chvíli počkat, nebo stisknout libovolné tlačítko (kromě tlačítek i-DOS), abyste se vrátili do výchozího stavu.

Upozornění: Nastavení zůstanou zachována až do příští změny, i když pračku vypnete.

Manuální dávkování

U programů, u kterých není možné inteligentní dávkování, nebo pokud si to přejete (v tom případě nastavte inteligentní dávkování na ☰ /vypnuté/),

se prací prostředek přidá do komory .

Kromě toho lze zde dodatečně k inteligentnímu dávkování také dávkovat pomocné prací prostředky, např. změkčovadla, bělicí prostředky nebo sůl na skvrny.

Varování

Podráždění očí/pokožky!

Při otevírání náspyky na prací prostředky za provozu může prací/ ošetřovací prostředek vystříknout. Náspyku otevírejte opatrně. Při kontaktu s pracím/ošetřovacím prostředkem důkladně vypláchněte oči, resp. omyjte pokožku. Při poškození vyhledejte lékařskou pomoc.

Pozor!

Poškození spotřebiče

Čisticí prostředky a prostředky pro ošetření prádla před praním (např. prostředky na skvrny, spreje před praním...) mohou poškodit povrch pračky, pokud se na něj dostanou. Dbejte na to, aby se tyto prostředky nedostaly do kontaktu s povrchem pračky. Případné zbytky spreje a jiné zbytky/kapky okamžitě otřete vlhkým hadrem.

Upozornění

- Při dávkování všech pracích/ pomocných a čisticích prostředků bezpodmínečně dodržujte pokyny výrobce.
- Při manuálním dávkování pracího prostředku nepřidávejte žádný prací prostředek navíc pomocí inteligentního dávkování (inteligentní dávkování nastavte na ☰ /vypnuté/); zabráníte tak nadměrnému dávkování a tvorbě pěny.
- Husté aviváže a škroby zředte vodou, zabráníte tak ucpaní.

Dávkování a plnění pracích prostředků:

1. Vytáhněte násypku na prací prostředky.

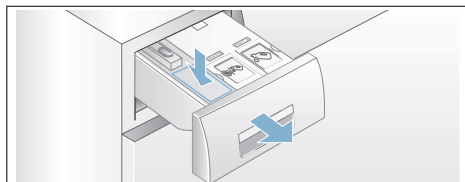

2. Nadávkujte do komory podle:
 - zašpinění,
 - tvrdosti vody (informaci získáte u vodáren),
 - množství prádla,
 - údajů výrobce.
3. Zavřete násypku na prací prostředky.

Nastavení spotřebiče

Můžete změnit následující nastavení:

- hlasitost signálů tlačítek a upozorňujících signálů (např. na konci programu) a/nebo
- aktivovat/deaktivovat funkci automatického vypnutí spotřebiče a/nebo → *Strana 7*
- zapnout/vypnout signál upozorňující na údržbu bubny (v závislosti na modelu). Od → *Strana 15*

Pro změnu nastavení musíte vždy nejprve aktivovat režim nastavení.

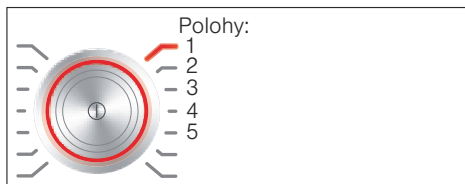

Aktivace režimu nastavení

1. Stiskněte tlačítko . Spotřebič je zapnutý a v poloze 1 se zobrazí program **bavlna**.
2. Stiskněte tlačítko **Teplota** a současně otočte volič programů doprava do polohy 2. Uvolněte tlačítko.

Je aktivovaný režim nastavení a na displeji se zobrazí přednastavená hlasitost upozorňujících signálů.

Nyní můžete změnit nastavení:

Změna hlasitosti signálů

Pomocí tlačítka **Doba skončení +** nebo **-** změňte v poloze voliče programů:

- 2: hlasitost upozorňujících signálů a/nebo
- 3: hlasitost signálů tlačítek.



- 0 = vyp.,
- 1 = tichý,
- 2 = střední,
- 3 = hlasitý,
- 4 = velmi hlasitý

Ukončení režimu nastavení nebo:

Aktivace/deaktivace automatického vypnutí spotřebiče

Tlačítkem **Doba skončení +** nebo **-** zapněte (On) nebo vypněte (OFF) v poloze voliče programů 4 funkci automatického vypnutí.

Ukončení režimu nastavení nebo:

Zapnutí/vypnutí signálu upozorňujícího na údržbu bubnu

V závislosti na modelu

Tlačítkem **Doba skončení +** nebo **–** zapnete (On) nebo vypnete (OFF) v poloze voliče programů 5 upozorňující signál **čištění bubnu**.

Ukončení režimu nastavení

Pro ukončení a uložení nastavení stiskněte tlačítko ①.

Spotřebič je vypnutý. Zvolená nastavení budou účinná po příštím zapnutí.

Senzory

Množstevní automatika

Podle druhu prádla a naplnění přizpůsobí množstevní automatika spotřebu vody a dobu trvání programu optimálně pro každý program.

System kontrolы rovnoměrného rozložení prádla

Automatický systém kontrolы rovnoměrného rozložení prádla detekuje nevyváženost a opakovaným náběhem odstředování zajišťuje rovnoměrné rozložení prádla.

V případě velmi nerovnoměrného rozložení prádla se z bezpečnostních důvodů sníží rychlost odstředování nebo se odstředování neprovede.

Upozornění: Do bubnu dejte malé a velké kusy prádla. → *Strana 23*, → *Strana 37*

Aquasenzor

V závislosti na modelu

Aquasenzor kontroluje během máchání stupeň zakalení máchací vody (zakalení je způsobeno nečistotami a zbytky pracího prostředku). V závislosti na zakalení vody se stanoví doba trvání a počet máchacích cyklů.



Čištění a údržba



Varování

Nebezpečí ohrožení života!

Při kontaktu se součástmi pod napětím hrozí nebezpečí úrazu elektrickým proudem.

Vypněte spotřebič a vytáhněte síťovou zástrčku ze zásuvky.



Varování

Nebezpečí otravy!

Při používání čisticích prostředků obsahujících rozpouštědla, např. čisticího benzínu, mohou vznikat jedovaté páry.

Nepoužívejte čisticí prostředky obsahující rozpouštědla.

Pozor!

Poškození spotřebiče

Čisticí prostředky obsahující rozpouštědla, např. čisticí benzín, mohou poškodit povrchy a součásti spotřebiče.

Nepoužívejte čisticí prostředky obsahující rozpouštědla.

Takto zabráníte tvorbě biofilmu a nepříjemnému zápachu:

Upozornění

- Zajistěte důkladné větrání místnosti, ve které je pračka nainstalovaná.

- Nechte dvířka a násypku na prací prostředky mírně pootevřená, když pračku nepoužíváte.
- Občas perte pomocí programu na **bavlna 60 °C** při použití univerzálního pracího prášku.

Plášť pračky / ovládací panel

- Plášť a ovládací panel otřete měkkým vlhkým hadrem.
- Zbytky pracích prostředků ihned odstraňte.
- Čištění proudem vody je zakázáno.

Prací buben

Používejte čisticí prostředky bez chlóru, nepoužívejte ocelovou drátěnku.

Při zápachu v pračce, resp. pro čištění bubny nechte bez prádla proběhnout program **čištění bubny 90 °C**. Použijte univerzální prací prášek.

Odstraňování vodního kamene

Při správném dávkování pracího prostředku není odstraňování vodního kamene nutné. V případě potřeby ho provádějte podle údajů výrobce prostředku na odstraňování vodního kamene. Vhodné odstraňovače vodního kamene si můžete koupit na naší internetové stránce nebo u servisní služby. → *Strana 39*

Násypka na prací prostředky i-DOS a její přihrádka

1. Vyprázdnění dávkovacích zásobníků:

Dávkovací zásobníky mají v přední části vyprazdňovací otvory s vyjímatelnými zátkami. Pro vyprázdnění dávkovacích zásobníků nejdříve sejměte držadlo násypky podle vyobrazení:

- a) Vytáhněte násypku na prací prostředky.

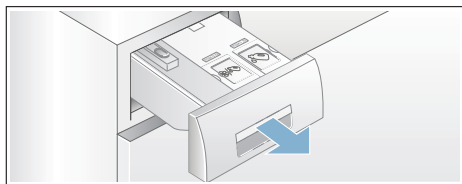

- b) Zatáhněte odblokovací páčku (A) na zadní straně držadla násypky (uprostřed dole) mírně k sobě a současně vytáhněte odblokované držadlo násypky (B) nahoru.

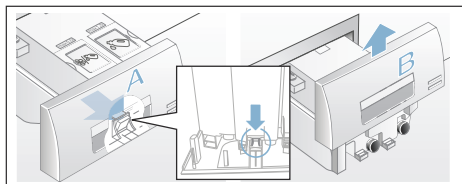

- c) Pro vyprázdnění dávkovacích zásobníků opatrně vytáhněte příslušnou zátku a vypusťte obsah do vhodné nádoby.

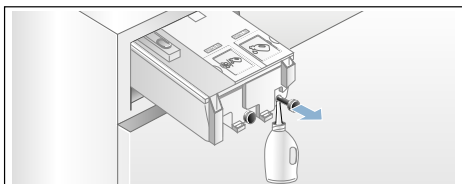

- d) Zastrčte uzavírací zátku opět až nadoraz.

2. Čištění dávkovacích zásobníků / násypky na prací prostředky:

Násypku na prací prostředky lze za účelem čištění vyprázdněných dávkovacích zásobníků zcela vyjmout.

- a) Před vyjmutím dávkovací zásobníky vyprázdňte.

Upozornění: Držadlo násypky nasadte zpět až po vyčištění.

- b) Vytáhněte násypku na prací prostředky.

- c) Stiskněte odblokovací páčku a násypku úplně vyjměte.

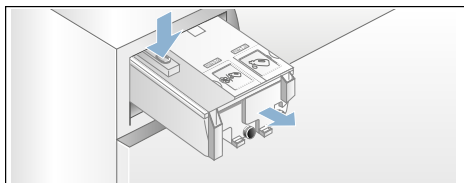

- d) Opatrně sejměte víko násypky na prací prostředky.

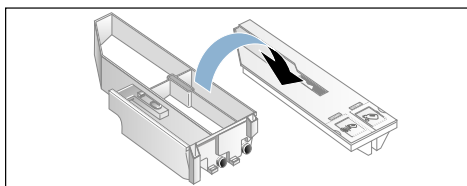

Pozor!

Násypka na prací prostředky se může poškodit!

Násypka na prací prostředky obsahuje elektrické součásti. Při kontaktu s vodou se tyto součásti mohou poškodit.

- Víko nečistěte v myčce nádobí a neponořujte ho do vody.

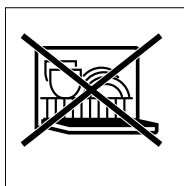

- Chraňte zadní konektor násypky na prací prostředky před vlhkostí, pracími prostředky a zbytky aviváže, vnější plochy očistěte v případě potřeby měkkým, vlhkým hadrem. Před zasunutím osušte.

- e) Vaničku a víko vyčistěte měkkým, vlhkým hadrem nebo ruční sprchou. Vnitřní plochy rovněž vyčistěte měkkým, vlhkým hadříkem.

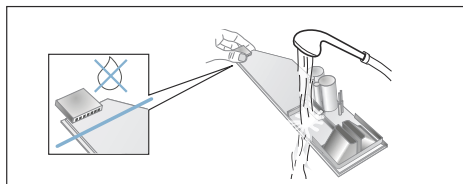

- f) Vaničku a víko osušte a složte dohromady.
g) Seshora nasadte držadlo násypky na prací prostředky, až cítelně zaskočí.
h) Vyčistěte uvnitř přihrádku pro násypku na prací prostředky.
i) Zcela zasuňte násypku na prací prostředky.

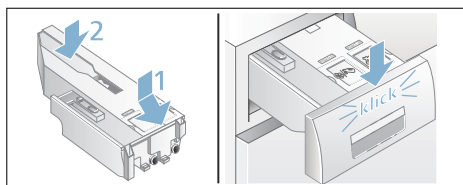

Ucpané čerpadlo, nouzové vypuštění

⚠ Varování

Nebezpečí opaření!

Prací roztok je při praní s vysokými teplotami horký. Při kontaktu s horkým pracím roztokem může dojít k opaření. Nechte prací roztok vychladnout.

1. Zavřete přívod vody, aby nepřitékala další voda a nemusela se vypustit čerpadlem.
2. Spotřebič vypněte. Vytáhněte síťovou zástrčku ze zásuvky.
3. Otevřete a sejměte krytku pro údržbu.

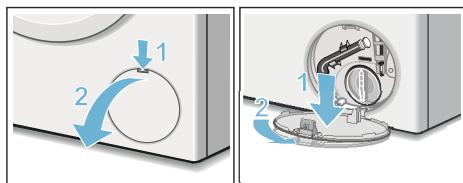

- Vyndejte z držáku vypouštěcí hadici. Vytáhněte uzavírací krytku, nechte prací roztok vytéct do vhodné nádoby. Nasaďte uzavírací krytku a vypouštěcí hadici nasaďte do držáku.

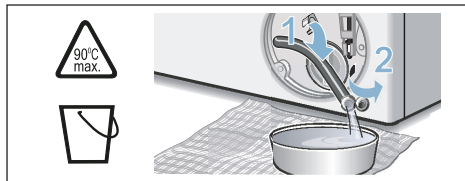

- Opatrně odšroubujte krytku čerpadla, může vytékat zbytková voda. Vyčistěte vnitřní prostor, závit krytky čerpadla a těleso čerpadla. Oběžné kolo čerpadla musí mít možnost se otáčet. Krytku čerpadla nasaďte zpět a zašroubujte. Držadlo musí být svisle.

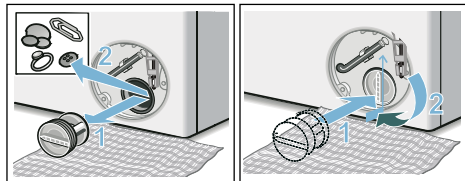

- Nasaďte krytku pro údržbu, nechte ji zaskočit a zavřete ji.

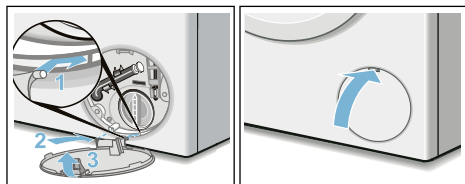

Upozornění: Aby se zabránilo tomu, že při příštím prání odeče nevyužitý prací prostředek do odtoku: Nalijte 1 litr vody do komory a spusťte program **odčerpání**.

Ucpaná odtoková hadice na sifonu

- Spotřebič vypněte. Vytáhněte síťovou zástrčku ze zásuvky.
- Povolte hadicovou objímku. Opatrně vytáhněte odtokovou hadici (zbytková voda).
- Vyčistěte odtokovou hadici a hrdlo sifonu.

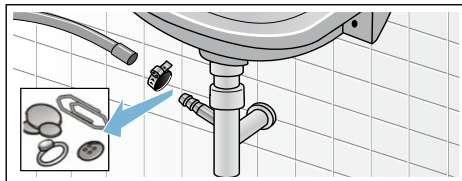

- Nasaďte opět odtokovou hadici a místo připojení zajistěte hadicovou sponou.

Ucpané sítko v přívodu vody

K tomuto účelu nejdříve odtlakujte vodu v přívodní hadici:

- Zavřete přívod vody.
- Zvolte libovolný program kromě máchání/odstředování/odčerpání.
- Stiskněte tlačítko . Nechejte program cca 40 sekund běžet.
- Stiskněte tlačítko . Spotřebič je vypnutý.
- Vytáhněte síťovou zástrčku ze zásuvky.

Potom vyčistěte sítko.

- Odpojte hadici od přívodu vody. Vyčistěte sítko malým kartáčkem.

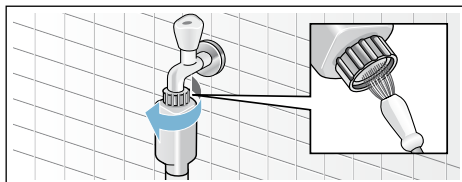

2. U modelů Standard a Aqua-Secure vyčistěte sítko na zadní straně spotřebiče:
Odmontujte hadici na zadní straně spotřebiče.
Vyndejte sítko kleštěmi a vyčistěte je.

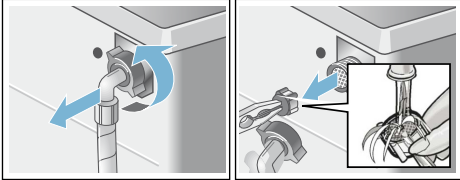

3. Připojte hadici a zkontrolujte těsnost.



Co dělat v případě poruchy?

Nouzové odblokování

Např. při výpadku proudu

Po obnovení napájení pokračuje program dále.

Pokud byste chtěli přesto prádlo vyjmout, lze dvířka otevřít následujícím způsobem:

Varování

Nebezpečí opaření!

Při praní s vysokými teplotami může dojít při kontaktu s horkým pracím roztokem a prádlem k opaření. Případně prádlo nechte napřed vychladnout.

Varování

Nebezpečí poranění!

Při sáhnutí do točícího se bubnu si můžete poranit ruce. Nesahejte do točícího se bubnu. Počkejte, až se buben přestane točit.

Pozor!

Škody způsobené vodou







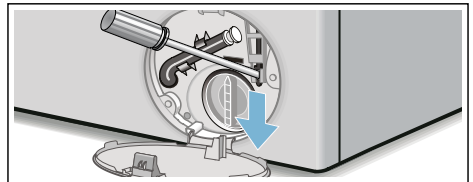

Vytékající voda může způsobit materiální škody.

Neotevírejte dvířka, pokud je za sklem vidět voda.







1. Spotřebič vypněte. Vytáhněte síťovou zástrčku ze zásuvky.
2. Vypusťte prací roztok. → *Strana 33*
3. Pomocí nářadí vytáhněte nouzové odblokování dolů a uvolněte ho. Pak lze dvířka otevřít.







Upozornění na displeji

Ukazatel	Příčina/odstranění
- P - a 	Dvířka jsou odblokovaná. Můžete přidat prádlo.
- P -	<ul style="list-style-type: none"> ■ Teplota je příliš vysoká. Počkejte, dokud teplota neklesne. ■ Příliš vysoká hladina vody. Nelze přidávat prádlo. Příp. ihned zavřete dvířka. Pro pokračování programu stiskněte tlačítko .
Bliká 	<ul style="list-style-type: none"> ■ Příp. může být přiskřípnuté prádlo. Ještě jednou otevřete a zavřete dvířka a stiskněte tlačítko . ■ Dvířka přitlačte, příp. odstraňte přiskřípnuté prádlo a dvířka znovu přitlačte. ■ Příp. spotřebič vypněte a znovu zapněte; nastavte program a proveďte individuální nastavení; spusťte program.
Bliká 	Násypka na prací prostředky není úplně zasunutá. Zasuňte správně násypku na prací prostředky.
Svítil 	<ul style="list-style-type: none"> ■ Otevřete úplně přívod vody. ■ Zalomená nebo přiskřípnutá přívodní hadice. ■ Příliš nízký tlak vody. Vyčistěte sítko. → <i>Strana 34</i>
E:18	<ul style="list-style-type: none"> ■ Ucpané čerpadlo. Vyčistěte čerpadlo. → <i>Strana 33</i> ■ Ucpaná odtoková hadice / odtoková trubka. Vyčistěte odtokovou hadici u sifonu. → <i>Strana 34</i>
E:23	Voda v záchytné vaně na dně, netěsnost spotřebiče. Zavřete přívod vody. Zavolejte servisní službu! → <i>Strana 39</i>
	Aktivovaná dětská pojistka; deaktivujte ji. → <i>Strana 25</i>
Svítil 	Rozpoznáno příliš velké množství pěny, byly přidány máchací cykly navíc. Při příštím praní se stejným množstvím prádla snižte dávkování pracího prostředku.
Bliká kontrolka programu čištění bubnu* * V závislosti na modelu	<p>Nechte proběhnout program čištění bubnu 90 °C nebo některý program na 60 °C pro čištění a údržbu bubnu a vany pračky.</p> <p>Upozornění</p> <ul style="list-style-type: none"> ■ Program nechte proběhnout bez prádla. ■ Použijte univerzální prací prášek nebo prací prášek s bělidly. Abyste zabránili tvorbě pěny, použijte pouze polovinu množství pracího prostředku doporučeného výrobcem pracího prostředku. Nepoužívejte prací prostředek na vlnu nebo na jemné prádlo. ■ Zapnutí/vypnutí upozorňujícího signálu → <i>Strana 31</i>
Jiná hlášení	Spotřebič vypněte, počkejte 5 sekund a znovu zapněte. Pokud se hlášení zobrazí znovu, zavolejte servisní službu. → <i>Strana 39</i>

Co dělat v případě poruchy?

Poruchy	Příčina/odstranění
Vytéká voda.	<ul style="list-style-type: none"> ■ Řádně upevněte nebo vyměňte odtokovou hadici. ■ Dotáhněte závit přívodní hadice.
Nenatéká voda. Nebyl spláchnutý prací prostředek.	<ul style="list-style-type: none"> ■ Stiskli jste tlačítko ? ■ Je otevřený přívod vody? ■ Není příp. ucpané sítko? Vyčistěte sítko. → <i>Strana 34</i> ■ Není zalomená nebo přiskřípnutá přívodní hadice?
Dávkovací zásobník je prázdný a ukazatel výšky hladiny neblíká.	<ul style="list-style-type: none"> ■ Není znečištěné víko / znečištěný konektor násypky na prací prostředky? Vyčistěte násypku na prací prostředky. → <i>Strana 32</i> ■ Je násypka na prací prostředky správně zasunutá? → <i>Strana 27</i>
V dávkovacím zásobníku je naplněný nesprávný prací prostředek / naplněná nesprávná aviváž.	<p>Dávkovací zásobník:</p> <ol style="list-style-type: none"> 4. Vyprázdněte a vyčistěte. → <i>Strana 32</i> 5. Znovu naplňte. → <i>Strana 27</i>
V dávkovacích zásobnících došlo k zhoustnutí pracího prostředku / aviváže.	<p>Vyčistěte dávkovací zásobníky a znovu naplňte.</p>
Dvířka nelze otevřít.	<ul style="list-style-type: none"> ■ Je aktivní bezpečnostní funkce. Přerušení programu? → <i>Strana 26</i> ■ Ne zvolili jste  (stop po máchání = bez závěrečného odstředování)? → <i>Strana 26</i> ■ Dvířka lze otevřít pouze pomocí nouzového odblokování? → <i>Strana 35</i>
Program se nespustí.	<ul style="list-style-type: none"> ■ Nestiskli jste tlačítko  nebo čas Doba skončení ? ■ Jsou zavřená dvířka? ■ Není aktivovaná dětská pojistka ? Deaktivujte ji. ■ Bliká . Násypka na prací prostředky není úplně zasunutá. Zasuňte správně zásuvku.
Krátké trhavé pohyby / pootočení bubnu po spuštění programu.	<p>Nejedná se o závadu – po spuštění programu se mohou na základě interního testu motoru objevit krátké trhavé pohyby bubnu.</p>
Prací roztok se neodčerpává.	<ul style="list-style-type: none"> ■ Ne zvolili jste  (stop po máchání = bez závěrečného odstředování)? → <i>Strana 26</i> ■ Vyčistěte čerpadlo pracího roztoku. → <i>Strana 33</i> ■ Vyčistěte odtokovou trubku a/nebo odtokovou hadici.
V bubnu není vidět voda.	<p>Nejedná se o závadu – voda je mimo viditelnou oblast.</p>
Výsledek odstředování není uspokojivý. Prádlo je mokré / příliš vlhké.	<ul style="list-style-type: none"> ■ Nejedná se o závadu – kontrolní systém nevyváženosti přerušil odstředování kvůli nerovnoměrnému rozložení prádla. Rozmístěte v bubnu malé a velké kusy prádla. ■ Ne zvolili jste Ochrana před zmačkáním (v závislosti na modelu)? → <i>Strana 23</i> ■ Ne zvolili jste příliš nízké otáčky?

Poruchy	Příčina/odstranění
Opakovaný náběh odstředování.	Nejedná se o závadu – systém kontroly rovnoměrného rozložení prádla se snaží vyrovnat nerovnoměrné rozložení prádla.
Program trvá déle než obvykle.	<ul style="list-style-type: none"> ■ Nejedná se o závadu – systém kontroly rovnoměrného rozložení prádla se snaží vyrovnat nerovnoměrné rozložení prádla opakovaným rozmístěním prádla. ■ Nejedná se o závadu – je aktivní systém kontroly pěny – přidá se jeden proces máchání.
Doba trvání programu se během pracího cyklu mění.	Nejedná se o závadu – průběh programu je optimalizován pro příslušný prací proces. Tak může dojít ke změně doby trvání, která je zobrazená na displeji.
Zbytková voda v komoře  pro ošetrovací prostředky.	<ul style="list-style-type: none"> ■ Nejedná se o závadu – nedojde ke snížení účinnosti ošetrovacího prostředku.
Zápach v pračce.	<p>Nechte proběhnout program čištění bubnu nebo bavlna 90 °C bez prádla. Použijte univerzální prací prášek nebo prací prášek s bělidly.</p> <p>Upozornění: . Abyste zabránili tvorbě pěny, použijte pouze polovinu množství pracího prostředku doporučeného výrobcem pracího prostředku. Nepoužívejte prací prostředek na vlnu nebo na jemné prádlo.</p>
Na displeji svítí symbol  . Příp. z násypky na prací prostředky vytéká pěna.	<p>Nepoužili jste příliš mnoho pracího prostředku?</p> <p>Smíchejte polévkovou lžičci aviváže s 1/2 l vody a směs nalijte do komory  (Nepoužívejte na outdoorové, sportovní a péřové textilie!).</p> <p>Při příštím praní snižte dávkování pracího prostředku.</p>
Opakovaná, silná tvorba pěny.	<ul style="list-style-type: none"> ■ Zkontrolujte nastavení základního dávkování a intenzitu dávkování. ■ Příp. použijte jiný tekutý prací prostředek.
Prací prostředek / aviváž odkapává z manžety a shromažďuje se na skle dvířek nebo v záhybu manžety.	Příliš mnoho pracího prostředku / aviváže v dávkovacích zásobnících. Řiďte se značkou max v dávkovacích zásobnících.
Velká hlučnost, vibrace a „pochodování“ pračky při odstředování.	<ul style="list-style-type: none"> ■ Je spotřebič vyrovnaný do vodorovné polohy? Vyrovnajte spotřebič. → <i>Strana 46</i> ■ Jsou nožičky spotřebiče zajištěné? Zjistěte nožičky spotřebiče. → <i>Strana 46</i> ■ Jsou odstraněné přepravní pojistky? Odstraňte přepravní pojistky. → <i>Strana 43</i>
Displej/kontrolky během provozu nefungují.	<ul style="list-style-type: none"> ■ Výpadek elektrického proudu? ■ Nezareagovaly pojistky? Zapněte/vyměňte pojistky. ■ Pokud se porucha vyskytne znovu, zavolejte servisní službu.
Zbytky pracího prostředku na prádle.	<ul style="list-style-type: none"> ■ Bezfosfátové prací prostředky ojedinele obsahují částice nerozpustné ve vodě. ■ Zvolte máchání nebo prádlo po vyprání vykartáčujte.

Poruchy	Příčina/odstranění
Při přerušení se na displeji zobrazí - P - .	<ul style="list-style-type: none"> ■ Příliš vysoká hladina vody. Nelze přidávat prádlo. Příp. ihned zavřete dvířka. ■ Pro pokračování programu stiskněte tlačítko .
Při přerušení se na displeji zobrazí - P - a  .	Dvířka jsou odblokovaná. Můžete přidat prádlo.
Nemůžete-li poruchu odstranit sami (po vypnutí/zapnutí) nebo je-li nutná oprava:	
<ul style="list-style-type: none"> ■ Vypněte spotřebič a vytáhněte síťovou zástrčku ze zásuvky. ■ Zavřete přívod vody a zavolejte servisní službu. 	



Servisní služba

Nemůžete-li poruchu odstranit sami, obraťte se prosím na naši servisní službu. → Obálka

Vždy najdeme vhodné řešení, abychom přešli zbytečným návštěvám techniků.

Servisní službě udejte číselné označení výrobku (E-Nr.) a výrobní číslo (FD) spotřebiče.

E-Nr. _____	FD _____
-------------	----------

E-Nr. Číselné označení výrobku
 FD Výrobní číslo

Tyto údaje najdete *v závislosti na modelu:

na vnitřní straně dvířek* / otevřené krytce pro údržbu* a na zadní straně spotřebiče.

Důvěřujte kompetentnosti výrobce.

Obraťte se na nás. Tím si zajistíte, že oprava bude provedena vyškolenými servisními techniky a s originálními náhradními díly.



Hodnoty spotřeby

Spotřeba energie a vody, doba trvání programu a zbytková vlhkost u hlavních pracích programů

(přibližné údaje)

Program	Naplnění	Spotřeba energie*	Spotřeba vody*	Doba trvání programu*
Bavlna 20 °C	9 kg	0,25 kWh	90 l	2 ¾ h
Bavlna 40 °C	9 kg	1,10 kWh	90 l	3 h
Bavlna 60 °C	9 kg	1,06 kWh	90 l	2 ¾ h
Bavlna 90 °C	9 kg	2,14 kWh	100 l	2 ¾ h
snadno udržovatelné 40 °C	4 kg	0,70 kWh	61 l	2 h
mix 40 °C	4 kg	0,60 kWh	45 l	1 ¼ h
jemné / hedvábí 30 °C	2 kg	0,19 kWh	37 l	¾ h
vlna 30 °C	2 kg	0,19 kWh	40 l	¾ h

Program	Přibližné údaje o zbytkové vlhkosti**			
	WAW32... max. 1 600 ot/min	WAW28... max. 1 400 ot/min	WAW24... max. 1 200 ot/min	WAW20... max. 1 000 ot/min
bavlna	44 %	48 %	53 %	62 %
snadno udržovatelné	40 %	40 %	40 %	40 %
jemné / hedvábí	30 %	30 %	30 %	30 %
vlna	45 %	45 %	45 %	45 %













* Hodnoty se liší od uvedených hodnot podle tlaku vody, tvrdosti vody, teploty přiváděné vody, pokojové teploty, druhu, množství a zašpinění prádla, použitého pracího prostředku, kolísání síťového napětí a zvolených přídatných funkcí.

** Údaje o zbytkové vlhkosti na základě omezení rychlosti odstředování a maximálního naplnění v závislosti na programu.

Nejefektivnější programy pro bavlněné textilie

Následující programy (standardní programy, označené ) jsou vhodné pro praní běžně zašpiněných bavlněných textilií a jsou nejefektivnější ohledně kombinované spotřeby energie a vody.

Standardní programy na bavlnu podle nařízení (EU) č. 1015/2010

Program + teplota + tlačítko	Naplnění	Přibližná doba trvání programu
 bavlna +  +  EcoPerfect 	9 kg	4 ¾ h
 bavlna +  +  EcoPerfect 	4,5 kg	4 ½ h
 bavlna +  +  EcoPerfect 	4,5 kg	4 ½ h

Nastavení programu k testování a označení energetickým štítkem podle nařízení 2010/30/EU se studenou vodou (15 °C).

Údaj teploty programu se řídí podle teploty uvedené na visačce textilie. Skutečná teplota praní se může od uvedené teploty programu z důvodu úspory energie lišit.



Technické údaje

Rozměry:

845 x 600 x 590 mm

(výška x hloubka x šířka)

Hmotnost:

83 kg

Síťová přípojka:

Síťové napětí 220 - 240 V, 50 Hz

Jmenovitý proud 10 A

Jmenovitý výkon 2 300 W

Příkon ve vypnutém stavu:

0 W

Příkon v pohotovostním režimu

(nevypnutém stavu):

0 W

Instalace a připojení

Rozsah dodávky

Upozornění: Zkontrolujte, zda nedošlo k poškození spotřebiče při přepravě. Poškozený spotřebič neuvádějte do provozu. Při reklamacích se obraťte na prodejce, u kterého jste spotřebič zakoupili, nebo na naši servisní službu.
→ Strana 39

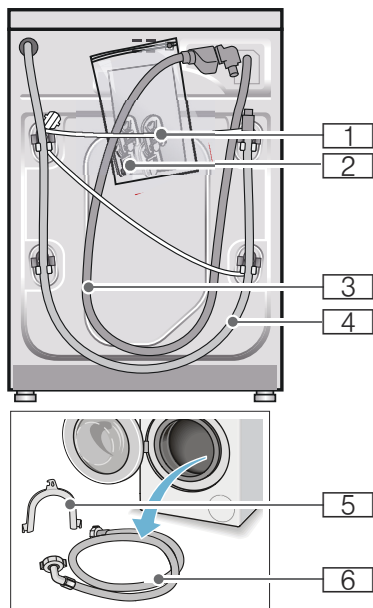

- 1 Síťový kabel
 - 2 Sáček:
 - Návod k použití a instalaci
 - Seznam servisních služeb*
 - Záruka*
 - Krytky otvorů po odstranění přepravních pojistek
 - Adaptér s těsnícím kroužkem 21 mm = 1/2" na 26,4 mm = 3/4" *
 - 3 Přívodní hadice u modelu Aquastop
 - 4 Odtoková hadice
 - 5 Koleno pro upevnění odtokové hadice*
 - 6 Přívodní hadice u modelů Standard/Aqua-Secure
- * V závislosti na modelu

Navíc je pro připojení odtokové hadice k sifonu zapotřebí hadicová spona o \varnothing 24 - 40 mm (specializovaná prodejna).

Potřebné nářadí

- Vodováha k vyrovnání
- Klíče:
 - OK 13 pro vyšroubování přepravních pojistek
 - a OK 17 pro vyrovnání nožiček spotřebiče.

Bezpečnostní pokyny

Varování

Nebezpečí poranění!

- Pračka má velkou hmotnost. Při zvedání/přepravě pračky buďte opatrní.
- Při nazdvihnutí pračky za vyčnívající součásti (např. dvířka) se mohou součásti ulomit a způsobit poranění. Nezvedejte pračku za vyčnívající součásti.
- Při nesprávném vedení hadic a síťových kabelů hrozí nebezpečí zakopnutí a poranění. Hadice a kabely vedte tak, aby nehrozilo nebezpečí zakopnutí o ně.

Pozor!**Poškození spotřebiče**

Zamrzlé hadice se mohou roztrhnout nebo prasknout.

Neinstalujte pračku v prostorech ohrožených mrazem a/nebo venku.

Pozor!**Škody způsobené vodou**

V místě připojení přívodní a odtokové hadice je vysoký tlak vody. Aby se zabránilo netěsnostem nebo škodám způsobeným vodou, bezpodmínečně dodržujte pokyny v této kapitole!

Upozornění

- Dodatečně ke zde uvedeným pokynům mohou platit zvláštní předpisy příslušné vodárny a elektrorozvodných závodů.
- V případě pochyb nechejte pračku připojit odborníkem.

Plocha pro instalaci

Upozornění: Důležitá je stabilita, aby pračka nepochodovala!

- Plocha pro instalaci musí být pevná a rovná.
- Nevhodné jsou měkké podlahy / podlahové krytiny.

Instalace na podstavec nebo na podlahu nad dřevěným trámovým stropem**Pozor!****Poškození spotřebiče**

Pračka může při odstředování „pochodovat“ a z podstavce se převrátit/spadnout.

Nožičky spotřebiče bezpodmínečně upevněte příchytkami.

Obj. č. WMZ 2200, WX 9756, CZ 110600, Z 7080X0

Upozornění: Na podlaze nad dřevěným trámovým stropem postavte pračku:

- pokud možno do rohu,
- na vodovzdornou dřevěnou desku (silnou min. 30 mm), která je pevně přišroubovaná k podlaze.

Instalace na podstavec se zásuvkou

Obj. č. podstavce: WMZ 20490, WZ 20490, WZ 20510, WZ 20520

Vestavba spotřebiče do kuchyňské linky** Varování****Ohrožení života!**

Při kontaktu se součástmi pod napětím hrozí nebezpečí úrazu elektrickým proudem.

Neodstraňujte krycí desku spotřebiče.

Upozornění

- Nutná šířka výklenku 60 cm.
- Pračku instalujte pouze pod souvislou pracovní desku, která je pevně spojená se sousedními skříňkami.

Odstranění přepravních pojistek**Pozor!****Poškození spotřebiče**

- Spotřebič je při přepravě zajištěný přepravními pojistkami. Neodstraněné přepravní pojistky mohou při provozu pračky poškodit např. buben. Před prvním použitím bezpodmínečně kompletně odstraňte všechny 4 přepravní pojistky. Pojistky uschovejte.

- Abyste při pozdější přepravě zabránili poškození, opět pro zajištění při přepravě bezpodmínečně namontujte přepravní pojistky.

Upozornění: Šrouby a objímky uschovejte.

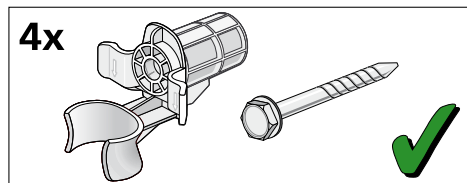

1. Hadice vyjměte z držáků.

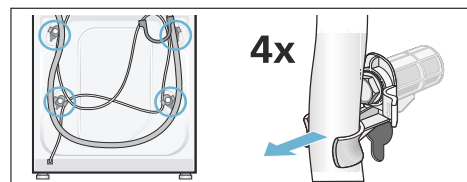

2. Vyšroubujte a odstraňte všechny 4 šrouby přepravních pojistek. Odstraňte objímky. Přitom vyjměte síťový kabel z držáků.

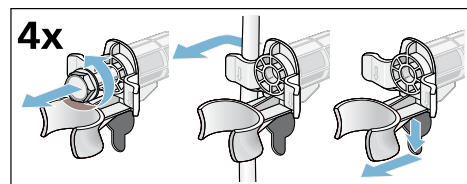

3. Nasadte krytky. Zajistěte je zatlačením na aretační háčky.

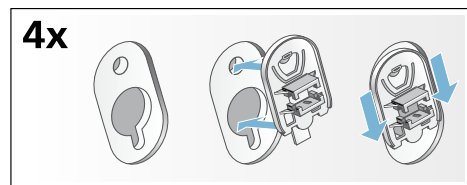

Délky hadic a přívodních kabelů

- Připojení vlevo

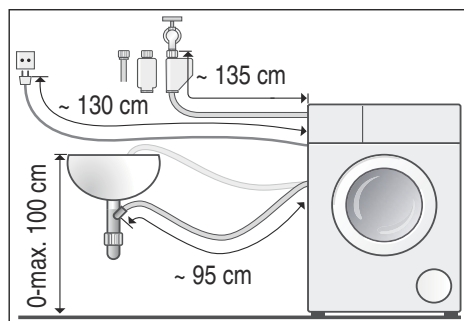

- Připojení vpravo

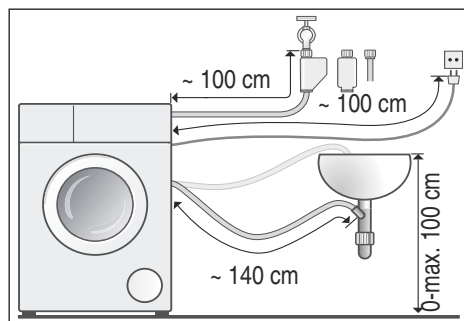

Tip: Ve specializované prodejně nebo u servisní služby lze obdržet:

- prodloužení pro hadici Aquastop, resp. přívodní hadici studené vody (cca 2,50 m); obj. č. WM Z2380, WZ 10130, CZ 11350, Z 7070X0,
- delší přívodní hadici (cca 2,20 m) pro model Standard; číslo dílu pro servisní službu: 00353925.

Přívod vody

Varování

Nebezpečí ohrožení života!

Při kontaktu se součástmi pod napětím hrozí nebezpečí úrazu elektrickým proudem.

Bezpečnostní ventil Aquastop neponožte do vody (součástí je elektrický ventil).

Upozornění

- Pračku používejte pouze se studenou pitnou vodou.
 - Nepřipojujte pračku k baterii beztlakého bojleru.
 - Použijte pouze dodanou přívodní hadici nebo hadici zakoupenou ve specializované autorizované prodejně, nikoli použitou hadici.
 - Přívodní hadice se nesmí zalamovat nebo přiskřípnout.
 - Přívodní hadice se nesmí upravovat (zkracovat, přeřezávat) (nebyla by pak již zaručena pevnost).
 - Šroubení utahujte pouze ručně. Pokud šroubení utáhnete nářadím (kleštěmi) příliš pevně, může dojít k poškození závitů.
 - Při připojení k přívodu vody 21 mm = 1/2" nejprve namontujte adaptér* s těsnicím kroužkem 21 mm = 1/2" na 26,4 mm = 3/4".
- * V závislosti na modelu

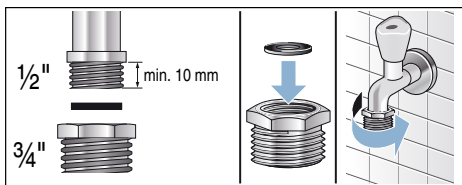

Optimální tlak vody ve vodovodní síti

Minimálně 100 kPa (1 bar)

Maximálně 1 000 kPa (10 bar)

Při otevřeném přívodu vody vyteče nejméně 8 l/min.

Při vyšší tlaku vody namontujte redukční ventil.

Připojení

Přívodní hadici připojte k přívodu vody (26,4 mm = 3/4") a ke spotřebiči (u modelů s funkcí Aquastop není nutné, nainstalovaná napevno):

■ Model: **Standard**

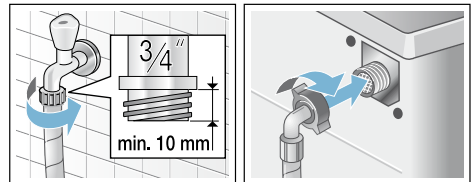

■ Model: **Aqua-Secure**

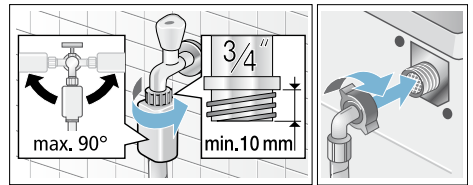

■ Model: **Aquastop**

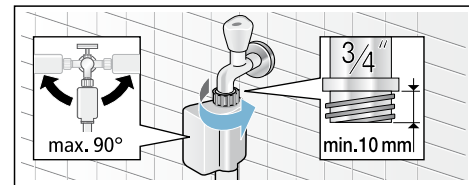

Upozornění: Opatrně otevřete přívod vody a zkontrolujte těsnost přípojek. Na šroubový spoj působí tlak vodovodního potrubí.

Odtok vody

⚠ Varování

Nebezpečí opaření!

Při praní s vysokými teplotami může dojít při kontaktu s horkým pracím roztokem, např. při odčerpání horkého pracího roztoku do umyvadla, k opaření. Nesahejte do horkého pracího roztoku.

Pozor!

Škody způsobené vodou

Když odtoková hadice vlivem vysokého tlaku při odčerpávání vyklouzne z umyvadla nebo z místa připojení, může vytékající voda způsobit škody. Zajistěte odtokovou hadici proti vyklouznutí.

Pozor!

Poškození spotřebiče/textilí

Když se konec odtokové hadice ponoří do odčerpané vody, může se voda nasát zpět do spotřebiče a poškodit spotřebič nebo textilie.

Dbejte na to, aby:

- odtok v umyvadle nebyl uzavřený zátkou,
- konec odtokové hadice nebyl ponořený do odčerpané vody,
- voda dostatečně rychle odtékala.

Upozornění: Odtokovou hadici nezalamujte ani nevytahujte do délky.

Připojení

■ Odtok do umyvadla

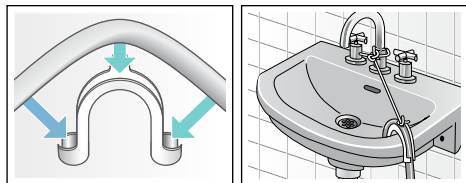

■ Odtok do sifonu

Místo připojení se musí zajistit hadicovou sponou, \varnothing 24 - 40 mm (specializovaná prodejna).

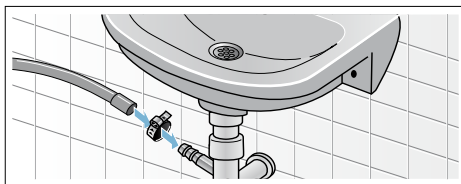

■ Odtok do plastové trubky s pryžovým hrdlem nebo do odtokového kanálku

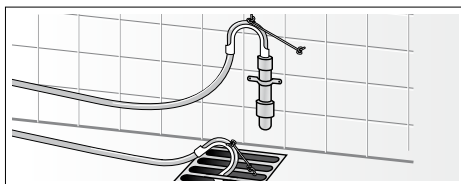

Vyrovnaní

Vyrovnejte spotřebič pomocí vodováhy.

Nesprávné vyrovnaní může mít za následek velkou hlučnost, vibrace a „pochodování“ pračky!

1. Pojistné matice povolte klíčem OK 17 ve směru hodinových ručiček.
2. Vyrovnaní pračky zkontrolujte pomocí vodováhy, příp. upravte. Výšku lze nastavit otáčením nožiček spotřebiče. Všechny čtyři nožičky musí pevně stát na podlaze.
3. Utáhněte pojistné matice všech čtyř nožiček spotřebiče klíčem OK 17 pevně ke krytu. Nožičku přitom pevně držte a neměňte její výšku.

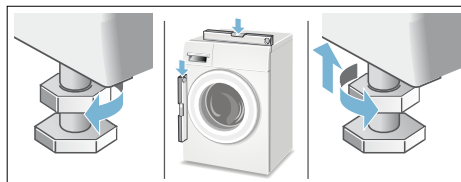

Připojení k elektrické síti

Varování

Nebezpečí ohrožení života!

Při kontaktu se součástmi pod napětím hrozí nebezpečí úrazu elektrickým proudem.

- Nikdy se nedotýkejte síťové zástrčky mokřýma rukama.
- Síťovou zástrčku vytahujte ze zásuvky pouze za kryt zástrčky, nikdy za kabel, protože by mohlo dojít k poškození.
- Síťovou zástrčku nikdy nevytahujte za provozu.

Dodržujte následující pokyny a zajistěte následující:

Upozornění

- Síťové napětí a údaj o napětí na pračce (štítek spotřebiče) musí souhlasit. Jmenovitý příkon a potřebná pojistka jsou uvedené na štítku spotřebiče.
- Pračka může být připojena pouze na střídavý proud přes zásuvku s ochranným kontaktem nainstalovanou podle předpisů.
- Síťová zástrčka a síťová zásuvka si musí odpovídat.
- Průřez kabelu musí být dostatečný.
- Uzemnění je provedené podle předpisů.
- Výměnu síťového kabelu (je-li nutná) smí provést pouze kvalifikovaný elektrikář. Náhradní síťový kabel lze obdržet u servisní služby.
- Nepoužívejte vícenásobné zásuvkové lišty / spojky a prodlužovací kabely.
- Při použití proudového chrániče se smí použít pouze typ označený symbolem . Pouze tento symbol zaručuje splnění předpisů platných v současné době.
- Síťová zástrčka musí být neustále přístupná.

- Síťový kabel nesmí být zalomený, přiskřípnutý, nesmí se pozměňovat nebo proříznout.
- Síťový kabel se nesmí dostat do kontaktu se zdroji tepla.



Před 1. praním

Pračka byla před opuštěním závodu důkladně přezkoušena. Abyste odstranili zbytky vody z kontrolního praní, nechte poprvé proběhnout prací cyklus **bez** prádla.





Upozornění

- Pračka **musí být odborně nainstalovaná a připojená**. Od → *Strana 42*
- Poškozený spotřebič nikdy neuvádějte do provozu. Kontaktujte servisní službu.

Přípravné práce:

1. Zkontrolujte pračku.
2. Naplňte dávkovací zásobníky  a  → *Strana 27*
3. Odstraňte ochrannou fólii z ovládacího panelu.
4. Zapojte síťovou zástrčku.
5. Otevřete přívod vody.

Nechte proběhnout program bez prádla:

1. Zapněte spotřebič.
2. Zavřete dvířka. (Nevkládejte prádlo!)
3. Nastavte program **čištění bubnu 90 °C**.
4. Otevřete násypku na prací prostředky.
5. Nalijte cca 1 litr vody do komory  .
6. Do komory   naplňte univerzální prací prostředek.

Upozornění: Abyste zabránili tvorbě pěny, použijte pouze polovinu množství pracího prostředku doporučeného výrobcem pracího prostředku. Nepoužívejte prací prostředek na vlnu nebo na jemné prádlo.

7. Zavřete násytku na prací prostředky.
8. Stiskněte tlačítko .
9. Po skončení programu spotřebič vypněte.

Pračka je nyní připravená k provozu.

Přeprava

Např. při stěhování

Pozor!

Nebezpečí poškození spotřebiče vytékajícím pracím prostředkem / aviváží z dávkovacích zásobníků.

Vytékající prací prostředek / aviváž může negativně ovlivnit funkci spotřebiče, např. poškodit elektroniku. Před přepravou spotřebiče vyprázdněte dávkovací zásobníky.

Přípravné práce:

1. Zavřete přívod vody.
2. Odtlačte přívodní hadici:
→ *Strana 34*; čištění a údržba – ucpané sítko v přívodu vody.
3. Odpojte pračku z elektrické sítě.
4. Vypusťte zbývající prací roztok:
→ *Strana 33*; čištění a údržba – ucpané čerpadlo, nouzové vypuštění.
5. Odpojte hadice.
6. Vyprázdněte dávkovací zásobníky.
→ *Strana 32*

Namontování přepravních pojistek:

1. Sundejte a uschovejte krytky. Použijte případně šroubovák.

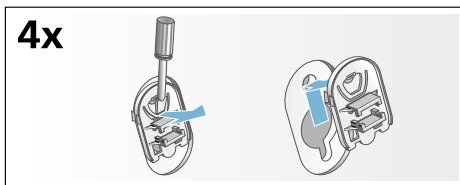

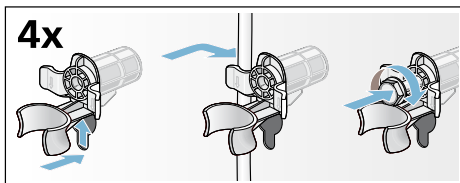

2. Nasadte všechna 4 pouzdra. Síťový kabel zajistěte v držácích. Nasadte a utáhněte šrouby.



Před opětovným uvedením do provozu:

Upozornění

- **Bezpodmínečně** odstraňte přepravní pojistky!
- Abyste zabránili tomu, že při příštím praní odečte nevyužitý prací prostředek do odtoku: Nalijte cca 1 l vody do komory   a zvolte a spusťte program **odčerpání**.



INFORMAČNÍ LIST

BSH domácí spotřebiče s.r.o., Pekařská 695/10b, 155 00 Praha 5

Obchodní značka BSH



Značka	BOSCH
Model	WAW32640EU
Kapacita v kg	9
Třída energetické účinnosti	A+++
Ekoznačka EU	—
Vážená roční spotřeba energie v kWh ¹⁾	152
Spotřeba energie standardního programu: bavlna 60°C plná náplň	0,92
bavlna 60°C poloviční náplň	0,6
bavlna 40°C poloviční náplň	0,42
Vážená spotřeba energie ve vypnutém stavu	0,12 W
Vážená spotřeba energie v režimu ponechání v zapnutém stavu	0,43 W
Vážená roční spotřeba vody v l ²⁾	11220
Třída účinnosti odstřeďování A (nejlepší) ... G (horší)	A
Max. počet otáček odstřeďování za min. bavlna 60°C	1600
Zbytková vlhkost v %	44
Standardní programy, ke kterým se vztahují informace na štítku a informačním listě ⁴⁾	bavlna 60°C bavlna 40°C
Trvání standardního programu: bavlna 60°C plná náplň	275
bavlna 60°C poloviční náplň	270
bavlna 40°C poloviční náplň	270
Trvání režimu ponechání v zapnutém stavu	—
Hlučnost v dB (A) re 1 pW ³⁾ : praní	48
odstřeďování	74
Spotřebič určen k vestavbě	ne

- 1) Spotřeba energie v kWh za rok na základě 220 standardních pracích cyklů s programy bavlna 60°C a 40°C s celou a poloviční náplní a spotřeba v režimech s nízkou spotřebou energie. Skutečná spotřeba energie bude záviset na tom, jak je spotřebič používán.
- 2) Spotřeba vody v l za rok na základě 220 standardních pracích cyklů s programy bavlna 60°C a 40°C s celou a poloviční náplní a spotřeba v režimech s nízkou spotřebou energie. Skutečná spotřeba vody bude záviset na tom, jak je spotřebič používán.
- 3) Úroveň emisí hluku šířeného vzduchem vyjádřená v dB (A) re 1 pW zaokrouhlená na nejbližší celé číslo během fází praní a odstřeďování u standardního programu bavlna 60°C s plnou náplní
- 4) Tyto programy jsou vhodné pro praní běžně znečištěného bavlněného prádla a jedná se o nejučinnější programy z hlediska kombinované spotřeby energie a vody.

Případné technické změny, tiskové chyby a odlišnosti ve vyobrazení jsou vyhrazeny bez upozornění.

Aktuální návod najdete na webových stránkách www.bosch-home.com/cz.

Ujištění dovozce o vydání prohlášení o shodě

Vážený zákazníku,

dle § 13, odst.5 zákona č.22/97 Sb. Vás ujišťujeme, že na všechny výrobky distribuované společností BSH domácí spotřebiče s.r.o. našim obchodním partnerům bylo vydáno prohlášení o shodě ve smyslu zákona č. 22/97 Sb a nařízení vlády č.168/1997 Sb., 169/1997 Sb. a 177/1997 Sb. a příslušných nařízení vlády.

Toto ujištění dovozce o vydání prohlášení o shodě se vztahuje na všechny výrobky včetně plynových spotřebičů, které jsou obsaženy v aktuálním ceníku firmy BSH domácí spotřebiče s.r.o.

Prohlášení o hygienické nezávadnosti výrobků

Všechny výrobky distribuované společností BSH domácí spotřebiče s.r.o. a přicházející do styku s potravinami splňují požadavky o hygienické nezávadnosti dle zákona č.258/2000 Sb., vyhlášky 38/2001 Sb. Toto prohlášení se vztahuje na všechny výrobky přicházející do styku s potravinami uvedené v aktuálním ceníku firmy BSH domácí spotřebiče s.r.o.

Záruční podmínky

Na tento uvedený výrobek je poskytována záruční lhůta 24 měsíců (ode dne prodeje).

Základním průkazem práv spotřebitele ve smyslu Občanského zákoníku je pořizovací doklad (paragon, faktura, leasingová smlouva ap.). Pokud byl při prodeji vydán záruční list, je tento součástí výrobku s výrobním číslem uvedeným na přední straně tohoto záručního listu. Zejména v případech delší než zákonné záruční lhůty je proto záruční list jediným průkazným dokladem práv uživatele pro uznání prodloužené záruky. Ve vlastním zájmu ho proto uschovejte. Nedílnou součástí záručního listu je doklad o pořízení (paragon, faktura, leasingová smlouva apod.) Pro případ prodloužené záruční lhůty z důvodu dříve provedených oprav je nutno předložit i opravní listy z těchto oprav.

Bezplatný záruční servis je možno poskytnout jen v případě předložení pořizovacího dokladu nebo v případě prodloužené záruky i vyplněného záručního listu (musí obsahovat druh spotřebiče, typové označení, výrobní číslo, datum prodeje a označení prodávajícího v souladu s § 620 odst. 3 Občanského zákoníku). Záruční list vyplňuje prodejce a je v zájmu spotřebitele zkontrolovat správnost a úplnost uvedených údajů. Záruční list je platný pouze v originálu, na kopie nebude brán zřetel.

Záruční oprava se vztahuje výhradně na závady, které vzniknou průkazně v době platné záruční lhůty, a to vadou materiálu nebo výrobní vadou. Takto vzniklé závady je oprávněn odstranit pouze autorizovaný servis. Uplatnit záruku může spotřebitel u autorizovaného servisu nebo v prodejně, kde byl spotřebič zakoupen. Zvolí-li spotřebitel jiný, než nejbližší autorizovaný servis, bude na něm, aby nesl v souvislosti s tím zvýšené náklady.

Ze záručních oprav jsou vyloučeny zejména tyto případy:

- výrobek byl instalován nebo používán v rozporu s návodem k obsluze, příp. s návodem na montáž
- údaje na záručním listu nebo dokladu o zakoupení se liší od údajů na výrobním štítku spotřebiče
- při chybějícím nebo poškozeném výrobním štítku spotřebiče
- je-li výrobek používán k jinému než výrobcem stanovenému účelu - spotřebič je určen k používání v domácnosti.
- záruka neplatí, je-li výrobek používán k profesionálním nebo komerčním účelům
- mechanické poškození (závady vzniklé při přepravě)
- poškození vzniklá nepozorností, živelnou pohromou nebo jinými vnějšími vlivy (např. vyšším napětím v elektrorozvodné síti, extrémně tvrdou vodou apod.)
- neodborným zásahem, nepovolenými konstrukčními změnami nebo opravou provedenou neoprávněnou osobou
- běžná údržba nebo čištění, instalace, programování, kontrola parametrů výrobku
- opotřebením vzniklé používáním spotřebiče

Rozšířená záruka nad rámec zákona

U spotřebičů (pračky, myčky) sériově vybavených systémem Aqua-Stop (patent fy BSH) je výrobcem poskytnuta záruka na škody způsobené chybou tohoto systému. Na tyto škody poskytneme náhradu soukromému spotřebiteli a to po celou dobu životnosti spotřebiče.

Upozornění pro prodejce

Prodejce je povinen dát zákazníkovi platný prodejní doklad, kde bude uvedeno datum prodeje a označení spotřebiče a na požádání zákazníka je povinen vystavit správně a úplně vyplněný záruční list v den prodeje výrobku. Při případné předprodejní reklamaci je třeba předložit řádně vyplněný reklamační protokol.

„Spotřebič není určený pro používání osobami (včetně dětí) se sníženými fyzickými, smyslovými a nebo mentálními schopnostmi, a nebo s nedostatkem zkušeností a vědomostí, pokud jim osoba zodpovědná za jejich bezpečnost neposkytne dohled a nebo je nepoučila o používání spotřebiče.“

Kontakt na servis domácích spotřebičů BOSCH

BSH domácí spotřebiče, s.r.o.

Pekařská 695/10b

155 00 Praha 5

tel.: +420 251 095 546

email: opravy@bshg.com

Objednávky příslušenství a náhradních dílů

email: dily@bshg.com

Aktuální informace o servisu naleznete na internetových stránkách
www.bosch-home.com/cz.

Zde máte také možnost sjednat opravu pomocí online formuláře.

Záruka Aqua-Stop

pouze pro spotřebiče s Aqua-Stop

Navíc k nárokům na záruku vůči prodávajícímu vyplývajícím z kupní smlouvy a navíc k naší záruce na spotřebič poskytneme náhradu za následujících podmínek:

1. Pokud chybou našeho systému Aqua-Stop dojde ke škodám způsobeným vodou, nahradíme škody soukromým uživatelům.
2. Tato záruka platí po dobu životnosti spotřebiče.
3. Předpokladem nároku na záruku je odborné nainstalování a připojení spotřebiče s Aqua-Stop podle našeho návodu; zahrnuje také odborně provedené prodloužení Aqua-Stop (originální příslušenství).
Naše záruka se nevztahuje na vadné přívody nebo armatury až k přípojce Aqua-Stop u přívodu vody.
4. Spotřebiče se systémem Aqua-Stop není v zásadě nutné mít během provozu pod dohledem, resp. je poté zajišťovat uzavřením přívodu vody.
Pouze v případě delší nepřítomnosti v bytě, např. před několikátýdenní dovolenou, přívod vody uzavřete.



Objednávka opravy a poradenství při poruchách

CZ 251 095 546

Kontaktní údaje všech zemí najdete v příloženém seznamu zákaznických servisů.



Registrujte si svoj spotrebič Bosch na:
www.bosch-home.com/welcome

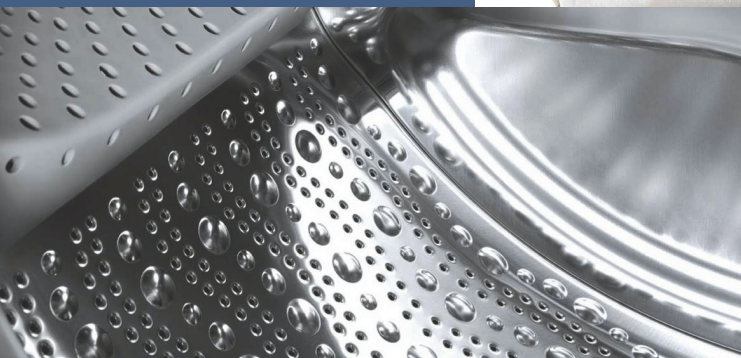

Práčka
WAW32640EU



BOSCH

sk Návod na používanie a inštaláciu

Vaša nová práčka

Rozhodli ste sa pre práčku značky Bosch.

Venujte prosím niekoľko minút vášho času na prečítanie a zoznámenie sa s prednosťami vašej práčky.

Na zabezpečenie vysokej kvality značky Bosch bola u každej práčky, ktorá opúšťa náš závod starostlivo preskúšaná jej funkčnosť a bezchybný stav.

Ďalšie informácie k našim výrobkom, príslušenstvu, náhradným dielcom a servisu nájdete na našej internetovej stránke www.bosch-home.com alebo sa obráťte na naše strediská zákazníckeho servisu.

Ak návod na použitie a inštaláciu opisuje rôzne modely, bude na príslušných miestach upozornené na rozdiely.



Práčku uveďte do prevádzky až po prečítaní tohto návodu na používanie a inštaláciu!

Pravidlá zobrazenia

Varovanie!

Táto kombinácia symbolu a signálneho slova upozorňuje na možnú nebezpečnú situáciu. Následkom nerespektovania varovania môže byť smrť alebo poranenia.

Pozor!

Toto signálne slovo upozorňuje na možnú nebezpečnú situáciu. Následkom nerespektovania môžu byť materiálne škody a/alebo škody na životnom prostredí.

Upozornenie / tip

Upozornenia týkajúce sa optimálneho používania spotrebiča / užitočné informácie.

1. 2. 3. / a) b) c)

Jednotlivé kroky postupu sa zobrazia označené číslami alebo písmenami.

■ / -

Výpočet (vymenovanie) sa zobrazí označený okienkami alebo odrážkami.

Obsah

 Stanovené použitie	5	 Dodatočné nastavenia programu	23
 Bezpečnostné upozornenia	6	SpeedPerfect 	23
Elektrická bezpečnosť	6	EcoPerfect 	23
Nebezpečenstvá poranenia	6	Predpranie	23
Bezpečnosť pre deti	7	Voda plus	24
 Ochrana životného prostredia	8	Ľahké žehlenie	24
Obal/Starý spotrebič	8	 Obsluha spotrebiča	24
Pokyny na úsporu	8	Príprava práčky	24
 Najdôležitejšie v skratke	9	Zapnutie spotrebiča/ výber programu	24
 Oboznámenie sa so spotrebičom	10	Vloženie bielizne do bubna	25
Práčka	10	Dávkovanie a plnenie pracieho a ošetrovacieho prostriedku	25
Ovládací panel	11	Zmena prednastavení programu	25
Indikačné pole	12	Voľba dodatočných nastavení programu	26
 Bielizeň	14	Spustenie programu	26
Príprava bielizne	14	Detská poisťka	26
Triedenie bielizne	14	Doplnenie bielizne	26
 Prací prostriedok	15	Zmena programu	27
Voľba správneho pracieho prostriedku	15	Prerušenie programu	27
Úspora energie a pracieho prostriedku	15	Koniec programu Stop plákanie	27
 Prehľad programov	16	Ukončenie programu	27
Programy na voliči programov	16	Vyberanie bielizne/ Vypnutie spotrebiča	27
Škrobenie	21	 Inteligentný dávkovací systém	28
Farbenie/odfarbovanie	21	Inteligentný dávkovací systém v zásuvke na pracie prostriedky	28
Namáčanie	21	Uvedenie do prevádzky/naplnenie dávkovacej nádržky	28
 Prednastavenia programu	22	Pri každodennom používaní	29
Teplota	22	Základné nastavenia	29
Počet otáčok pri odstredovaní	22	Manuálne dávkovanie	30
Zostávajúci čas	22		
Nastavenia i-DOS	23		

	Nastavenia spotrebiča	31		Inštalácia a pripojenie.	43
	Aktivovanie režimu nastavenia.	31		Obsah dodávky	43
	Zmena hlasitosti signálov	31		Bezpečnostné upozornenia	44
	Voľba/zrušenie automatického vypnutia spotrebiča	32		Inštaláčna plocha	45
	Zapnutie/vypnutie oznamovacieho signálu údržby bubna	32		Inštalácia na podstavec alebo drevený trámový strop	45
	Ukončenie režimu nastavenia	32		Inštalácia na podestu so zásuvkou	45
	Senzorika	32		Zabudovanie/vstavanie spotrebiča do kuchynskej linky	45
	Množstevná automatika	32		Odstránenie prepravných poistiek	45
	Kontrolný systém nevyváženosti	32		Dĺžky hadíc a prívodných káblov	46
	Senzor hladiny vody.	32		Prívod vody	47
	Čistenie a údržba.	33		Odtok vody.	48
	Plášť spotrebiča/Ovládací panel	33		Vyváženie	49
	Prací bubon	33		Elektrické pripojenie.	49
	Odstránenie vodného kameňa.	33		Pred 1. pránim	50
	i-DOS zásuvka na pracie prostriedky a jej kryt	34		Preprava.	51
	Upchaté čerpadlo pracieho roztoku. núdzové vyprázdnenie.	35			
	Upchatá odtoková hadica na sifóne.	36			
	Upchaté sitko v prívode vody	36			
	Poruchy, čo je nutné robiť?	37			
	Núdzové odblokovanie	37			
	Upozornenia v indikačnom poli	38			
	Poruchy, čo je nutné robiť?	39			
	Zákaznícky servis	41			
	Hodnoty spotreby	42			
	Spotreba energie a vody, trvanie programu a zvyšková vlhkosť hlavných pracích programov	42			
	Najefektívnejšie programy pre bavlnené textilie.	43			
	Technické údaje	43			



Stanovené použitie

- Výlučne na používanie v domácnosti alebo domácom prostredí.
- Práčka je vhodná na pranie textílií vhodných na pranie v práčke a ručné pranie vlny v pracom roztoku.
- Na prevádzku so studenou pitnou vodou a bežnými pracími a ošetrojúcimi prostriedkami, ktoré sú vhodné na použitie v práčkach.
- Pri dávkovaní všetkých pracích, pomocných, ošetrojúcich a čistiacich prostriedkov bezpodmienečne dodržiavajte pokyny výrobcov.
- Práčku môžu obsluhovať deti od 8 rokov, osoby s obmedzenými fyzickými, zmyslovými alebo duševnými schopnosťami a osoby s nedostatočnými skúsenosťami alebo znalosťami, ak sú **pod dozorom** alebo ak boli **poučené** zodpovednou osobou.
Deti nesmú bez dozoru vykonávať žiadne čistiace a údržbové práce.
- Udržujte domáce zvieratá v dostatočnej vzdialenosti od práčky.

Prečítajte si tento návod na používanie a návod na inštaláciu a všetky ostatné informácie priložené k práčke a postupujte podľa nich.

Podklady si odložte na neskoršie použitie.

Bezpečnostné upozornenia

Elektrická bezpečnosť

Varovanie **Ohrozenie života!**

Pri kontakte so súčasťami pod napätím hrozí nebezpečenstvo úrazu elektrickým prúdom.

- Sieťovú zástrčku nechytajte mokrými rukami.
- Sieťové vedenie vyťahujte vždy za zástrčku, nikdy nie za kábel, mohlo by sa poškodiť.

Nebezpečenstvá poranenia

Varovanie **Nebezpečenstvo poranenia!**

- Pri dvíhaní práčky za prečnievajúce konštrukčné súčasti (napr. dvierka) sa môžu súčasti zlomiť a spôsobiť poranenia. Nedvíhajte práčku za prečnievajúce konštrukčné súčasti.
- Pri vystúpení na práčku sa môže pracovná doska zlomiť, čo môže viesť k poraneniam. Nestúpajte na práčku.
- Pri opieraní sa/sadaní si na otvorené dvierka práčky sa môže práčka prevrátiť a spôsobiť poranenia. Neopierajte sa o otvorené dvierka práčky.

- Pri siahnutí do otáčajúceho sa bubna môže dôjsť k poraneniu rúk. Nesiahajte do otáčajúceho sa bubna. Počkajte, až sa bubon prestane otáčať.

-  **Varovanie**
Nebezpečenstvo obarenia!
Pri praní s vysokými teplotami môže dôjsť pri kontakte s horúcim pracím roztokom, napr. pri odčerpaní horúceho pracieho roztoku do umývadla, k obareniu. Nesiahajte do horúceho pracieho roztoku.

Bezpečnosť pre deti

Varovanie

Ohrozenie života!

Deti si pri hraní s práčkou môžu dostať do života nebezpečných situácií alebo sa poraniť.

- Nenechávajte pri práčke deti bez dozoru.
- Nedovoľte deťom, aby sa s práčkou hrali!

Varovanie

Ohrozenie života!

Zabráňte tým, aby sa deti zavreli dovnútra spotrebiča a dostali sa do nebezpečenstva ohrozenia života.

Pri spotrebičoch, ktoré doslúžili:

- vyťahnite sieťovú zástrčku.
- odrežte sieťové vedenie a odstráňte so zástrčkou.
- zničte zámok dvierok.

Varovanie

Nebezpečenstvo udusenía!

Deti sa môžu pri hraní zabalíť do obalov/fólií a častí obalu alebo si tieto natiahnuť cez hlavu a udusiť sa.

Fólie, obaly a ich časti udržiajte mimo dosahu detí.

Varovanie

Nebezpečenstvo otravy!

Pracie a ošetrovacie prostriedky môžu pri konzumácii spôsobiť otravu.

Pracie a ošetrovacie prostriedky uchovávajte mimo dosahu detí.

Varovanie

Podráždenie očí/kože!

Kontakt s pracími a ošetrovacími prostriedkami môže viesť k podráždeniu očí/kože.

Pracie a ošetrovacie prostriedky uchovávajte mimo dosahu detí.

Varovanie

Nebezpečenstvo poranenia!

Sklo vkladacích dvierok je pri praní s vysokými teplotami horúce.

Zabráňte deťom dotýkať sa horúcich dvierok.

Ochrana životného prostredia

Obal/Starý spotrebič



Obal zlikvidujte ekologicky.

Tento spotrebič je označený v súlade s európskou smernicou 2012/19/EÚ o nakladaní s použitými elektrickými a elektronickými zariadeniami (waste electrical and electronic equipment - WEEE). Táto smernica stanoví jednotný európsky (EU) rámec pre spätný odber a recyklovanie použitých zariadení.

Pokyny na úsporu

- Využívajte maximálneho množstva bielizne príslušného programu. Prehľad programov → *Strana 16*
- Normálne znečistenú bielizeň perte bez predpierania.
- Pri mierne alebo normálne znečistenej bielizni je možné ušetriť energiu a pracie prostriedky. → *Strana 15*
- Dávkovanie pracieho prostriedku s **inteligentným dávkovacím systémom** (i-DOS) pomáha šetriť prací prostriedok a vodu.
- Voliteľné teploty sa vzťahujú na označenia textílií týkajúce sa ich ošetrovania. Teploty dosahované v spotrebiči sa môžu od nich líšiť, aby sa zabezpečila optimálna súhra energetickej úspory a výsledku prania.
- **Upozornenia týkajúce sa spotreby energie a vody:** → *Strana 12*
Indikácie podávajú informácie relatívnej výške spotreby energie a vody vo zvolených programoch. Čím viac indikátory svietia, tým je vyššia aktuálna spotreba. Tak môžete porovnať spotrebu pri programoch s rôznym nastavením a príp. sa rozhodnúť pre nastavenia programov s úsporou energie a vody.
- **Režim energetickej úspory:**
Osvetlenie indikačného poľa po niekoľkých minútach zhasne, tlačidlo  bliká. Na aktivovanie osvetlenia zvolte ľubovoľné tlačidlo. Režim na úsporu energie nebude aktivovaný, keď beží program.
- **Automatické vypnutie:** Ak nebude spotrebič dlhší čas obsluhovaný, môže sa pred spustením programu a po ukončení programu z dôvodu šetrenia energiou automaticky vypnúť. Na zapnutie spotrebiča opäť stlačte hlavný vypínač. Zapnutie/vypnutie funkcie → *Strana 31*
- Ak sa bude bielizeň následovne sušiť v sušičke, zvolte otáčky pri odstreďovaní podľa návodu výrobcu sušičky.

Najdôležitejšie v skratke

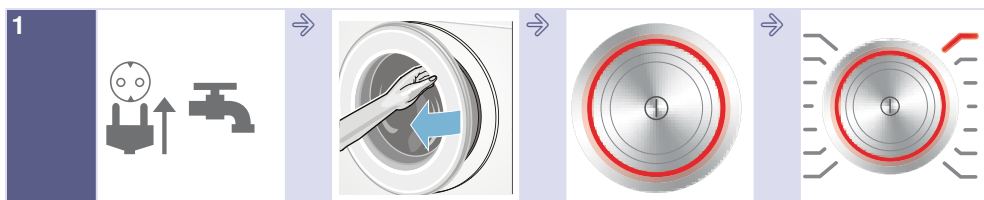

1
Zastrčte sieťovú zástrčku. Otvorte vodovodný kohútik.

Otvorte dverka.

Zapnite tlačidlom .

Zvoľte program, napr. **Bavlna**.



2
Triedenie bielizne.

Venujte pozornosť maximálnemu množstvu náplne (podľa modelu) uvedenému v indikačnom poli.

Vložte bielizeň.

Zatvorte dverka.



3
V prípade potreby zmeňte prednastavenia programu a/alebo zvoľte dodatočné nastavenia.

Spustite program.

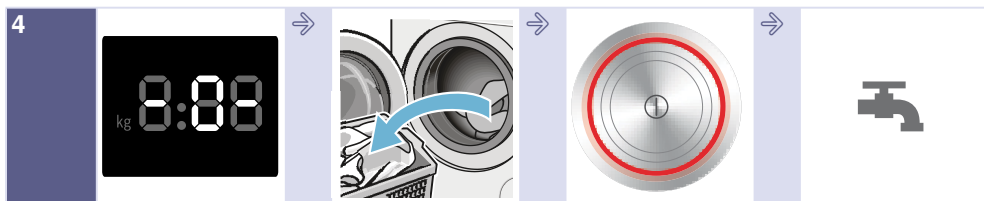

4
Ukončenie programu

Otvorte dverka a vyberte bielizeň.

Vypnite stlačením tlačidla .

Zatvorte vodovodný kohútik (na modeloch bez AquaStop).

Oboznámenie sa so spotrebičom

Práčka

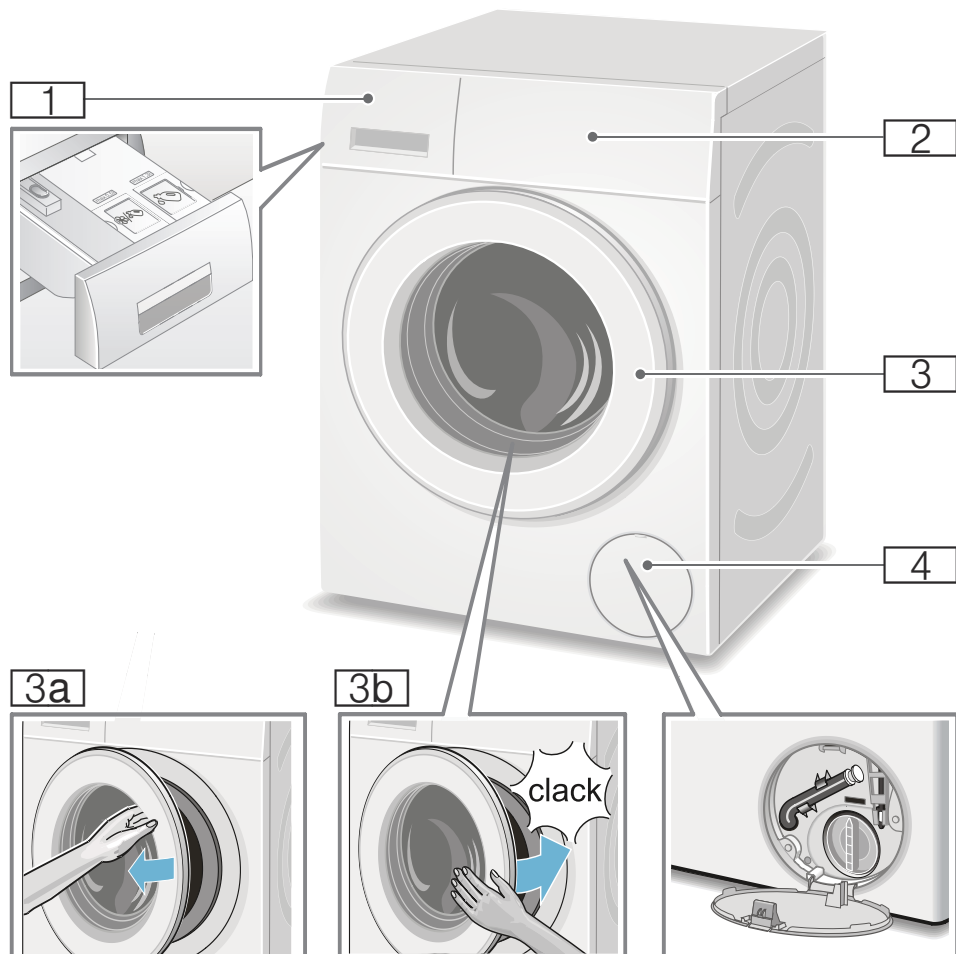

1 Zásuvka na pracie prostriedky
→ Strana 25

2 Ovládací panel/indikačné pole

3 Vkladacie dverka s držadlom

3a Otvorenie dverok

3b Zatvorenie dverok

4 Servisná klapka

Ovládací panel

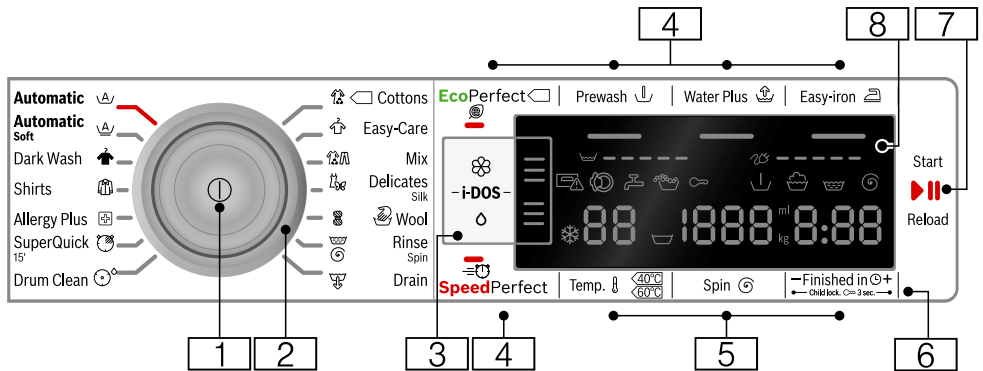

Upozornenie: Všetky tlačidlá (okrem hlavného vypínača) sú senzitivne, stačí ľahký dotyk.

- 1 Hlavný vypínač**
na zapnutie/vypnutie práčky:
Stlačte tlačidlo ①.
- 2 Volič programu**
na voľbu programu:
Prehľad programov → *Strana 16*
- 3 Nastavenia i-DOS** → *Strana 28*
- 4 Dodatočné nastavenia programu:**
→ *Strana 23*
 - SpeedPerfect (≡U),
 - EcoPerfect (E),
 - Predpranie (↓),
 - Voda plus (↑),
 - Ľahké žehlenie (≡)
- 5 Zmena prednastavení programu:**
→ *Strana 22*
 - Teplota (Temp. ™),
 - Počet otáčok pri odstredovaní (G),
 - Funkcia Zostávajúci čas (Finished in ⌚)

- 6 Detská poistka**
(Child lock. ⌚ 3sec.)
aktivovanie/deaktivovanie
zaistenia proti neúmyselnej zmene
nastavených funkcií:
Tlačidlá **Zostávajúci čas** (Finished
in ⌚) + a - stlačte súčasne
a podržte stlačené cca 3 sekundy.
→ *Strana 26*
- 7 Tlačidlo ▷||| na:**
 - spustenie programu,
 - prerušenie programu, napr.
pridanie bielizne → *Strana 26*,
 - zrušenie programu
→ *Strana 27*
- 8 Indikačné pole** pre nastavenia
a informácie. → *Strana 12*

Indikačné pole

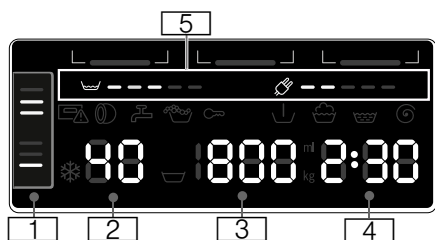

Prednastavenia programov:

1 Nastavenia i-DOS

- **Prací prostriedok:**
 - ▬ na mierne,
 - ▬▬ na normálne,
 - ▬▬▬ na silno znečistenú bielizeň→ *Strana 23*,
- **Aviváž:**
 - ▬ na mierne,
 - ▬▬ na normálne,
 - ▬▬▬ na veľmi mäkkú bielizeň→ *Strana 23*,
- ▬▬▬ automatické dávkovanie zrušené,
- ▬▬▬▬ blikajú; minimálny stav príslušnej nádržky nie je dosiahnutý, naplňte ju → *Strana 28*

2 Teplota v °C

* - 90 (* = studená)

3 Počet otáčok pri odstreďovaní

- v ot/min,
- ☐, 0 - 1 600*;
* maximálne otáčky odstreďovania sú závislé od zvoleného programu a modelu,
- 0 = bez odstreďovania, len odčerpanie → *Strana 22*,
 - ☐ = Stop pláchanie → *Strana 22*





- 4 ■ Funkcia Zostávajúci čas napr. 2:30; trvanie programu po voľbe programu v h:min (hodiny:minúty),
- **Predvoľba času skončenia** 1 - 24 h; skončenie programu o... h (h = hodiny),
- **Základné dávkované množstvo** ml 10-200 → *Strana 29*
- **Odporúčaná náplň** napr. kg 9*;
* v závislosti od zvoleného programu

5 Upozornenia týkajúce sa spotreby energie a vody:



→ *Strana 8*

- ☐▬▬▬▬▬▬
zobrazenie spotreby vody,
- ☐▬▬▬▬▬▬
zobrazenie spotreby energie,



Ďalšie upozornenia**Progres priebehu programu:**

	Predpranie
	Pranie
	Pláchanie
	Odstredčovanie
- 0 -	Ukončenie programu
	Koniec programu pri Stop pláchanie
- P -	Pauza, napr. na doloženie bielizne



Zásuvka na pracie prostriedky:

	Zásuvka na pracie prostriedky je vytiahnutá.
	Po spustení programu: Zásuvka na pracie prostriedky nie je úplne zasunutá.



Vkladacie dvierka:

	Vkladacie dvierka možno otvoriť.
	Po spustení programu: Vkladacie dvierka nie sú správne zatvorené.

Vodovodný kohútik:

	Vodovodný kohútik nie je otvorený, nie je tlak vody
	Príliš nízky tlak vody (čas trvania programu sa môže predĺžiť)

Detská poistka: → Strana 26

	Detská poistka je aktivovaná
	Detská poistka je aktivovaná, volič programov prestavený

Zistenie peny:

	→ Strana 26
svieti	

Zobrazenie chyby:

E: --	→ Strana 38
-------	-------------

Nastavenie signálu:

0 - 4	→ Strana 31
-------	-------------

Ďalšie upozornenia**Automatické vypnutie spotrebiča:**

On OFF → Strana 8, → Strana 32



Bielizeň

Príprava bielizne

Pozor!

Poškodenie spotrebiča/textílií

Cudzie predmety (napr. mince, kancelárske sponky, ihly, kince) môžu poškodiť bielizeň alebo súčiastky práčky.

Preto rešpektujte nasledovné pokyny pri príprave vašej bielizne:

- Vyprázdňte vrecká.

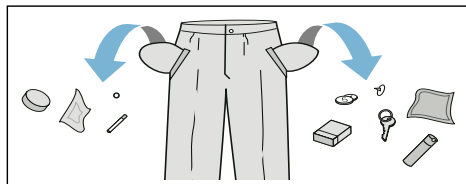

- Dávajte pozor na kovové predmety (kancelárske sponky atď.) a odstráňte ich.
- Chúlostivú bielizeň (pančuchy, podprsenky s ramienkami atď.) perte v sieťke/vrecku.
- Zipsy zatvorte, gombíky na obliečkach zapnite.
- Kečkou odstráňte piesok z vreciek a záhybov.
- Odstráňte záclonové valčeky alebo ich zaviažte do sieťky/vrecka.

Triedenie bielizne

Roztriedte bielizeň podľa pokynov na udržiavanie bielizne a údajov výrobcu uvedených na etiketách s informáciami o udržiavaní textílií podľa:

- druhu tkaniny/druhu vlákien
- farby

Upozornenie: Bielizeň môže farbiť. Bielu a farebnú bielizeň perte zvlášť. Novú farebnú bielizeň perte prvýkrát zvlášť.

- Znečistenie
Perte bielizeň rovnakého stupňa znečistenia spolu. Niekoľko príkladov stupňov znečistenia bielizne nájdete → *Strana 15*
 - **Lahko znečistená:** nepredpierajte, príp. zvolte nastavenie **SpeedPerfect**
 - **Normálne znečistená**
 - **Silno znečistená:** vložte menej bielizne, zvolte program s predpraním
 - **Škrvny:** škrvny odstráňte/vopred ošetríte, kým sú ešte čerstvé. Najprv namočte do mydlového roztoku/nešúchajte. Bielizeň potom vyperte s použitím vhodného programu. Odolné/zaschnuté škrvny sa dajú niekedy odstrániť až po viacnásobnom praní.
- Symboly na etiketách s informáciami o udržiavaní textílií
Upozornenie: Čísla v symboloch upozorňujú na maximálnu použiteľnú teplotu prania.
 - hodí sa pre normálny proces prania; napr. program Baumwolle (Bavlna)
 - potrebný šetrný proces prania; napr. program Pflegeleicht (Nekrčivá bielizeň)
 - potrebný mimoriadne šetrný proces prania; napr. program Fein/Seide (Jemná bielizeň/Hodváb)
 - hodí sa na ručné pranie; napr. program Wolle (Vlna)
 - neperte bielizeň v práčke.

Prací prostriedok

Voľba správneho pracieho prostriedku

Pre správnu voľbu pracieho prostriedku, teploty a zaobchádzanie s bielizňou je rozhodujúce označenie týkajúce sa ošetrovania. → aj www.sartex.ch

Na webovej stránke www.cleanright.eu nájdete množstvo ďalších informácií o pracích, ošetrovacích a čistiacich prostriedkoch na súkromné použitie.

- **Univerzálne pracie prostriedky s optickými zjasňovačmi**
vhodné na bielu bielizeň na vyváрку z ľanu alebo bavlny
Program: Bavlna / studená - max. 90 °C
- **Pracie prostriedky na farebnú bielizeň bez bielidla a optických zjasňovačov**
Vhodný na farebnú bielizeň z ľanu alebo bavlny
Program: Bavlna / studená - max. 60°C
- **Pracie prostriedky na farebnú/jemnú bielizeň bez optických zjasňovačov**
Vhodný na farebnú bielizeň z nekrčivých vlákien, syntetických vlákien
Program: Nekrčivá bielizeň / studená - max. 60°C
- **Pracie prostriedky na jemnú bielizeň**
Vhodné na chústovité jemné textilie, hodváb alebo viskózu
Program: Jemná bielizeň/Hodváb / studená - max. 40°C
- **Pracie prostriedky na vlnu**
Vhodné na vlnu
Program: Vlna / studená - max. 40 °C

Úspora energie a pracieho prostriedku

Pri mierne alebo normálne znečistenej bielizni je možná úspora energie (znížením teploty prania) a pracích prostriedkov.













Úspora	Znečistenie/Upozornenie
Znížená teplota a množstvo pracieho prostriedku podľa odporúčaného dávkovania	<p>Ľahko znečistené Nie sú viditeľné žiadne znečistenia a škvrny. Oblečenie nasalo pach tela, napr.:</p> <ul style="list-style-type: none"> ■ ľahké letné/športové oblečenie (nosené niekoľko hodín) ■ tričká, košele, blúzky (nosené max. 1 deň) ■ posteľná bielizeň a uteráky pre hostí (používané 1 deň) <p>Normálne znečistené Viditeľné znečistenie/alebo málo miernych škvŕn, napr.</p> <ul style="list-style-type: none"> ■ tričká, košele, blúzky (prepotené, viackrát nosené) ■ uteráky, posteľná bielizeň (používané max. 1 týždeň) <p>Silno znečistené Znečistenia a/alebo škvrny sú jasne viditeľné, napr. utierky na riad, detská bielizeň, pracovné odevy</p>
 <p>Teplota podľa etikety s informáciami o ošetrovaní textílií a množstvo pracieho prostriedku podľa odporúčaného dávkovania/silné znečistenie</p>	

Upozornenie: Pri dávkovaní všetkých pracích/pomocných/ošetrojúcich a čistiacich prostriedkov bezpodmienečne dodržiavajte pokyny výrobcov. → *Strana 25*





Prehľad programov

Programy na voliči programov

Program/Druh bielizne/Pokyny	Nastavenia
Názov programu Krátke objasnenie programu, príp. na ktoré textilie je vhodný.	Max. náplň voliteľná Teplota (☼ = studená) voliteľné Počet otáčok pri odstreďovaní **, ▽ = stop pláchanie, 0 = bez odstreďovania, len odčerpanie voliteľné prídavné Nastavenia programu Automatické dávkovanie voliteľné pre: Tekutý prací prostriedok (○) Aviváž (☼) dá sa zvoliť/zrušiť ✓, nedá sa zvoliť -
Bavlna (Cottons) Odolné textilie, textilie z bavlny alebo ľanu, vhodné na vyvárku Upozornenia <ul style="list-style-type: none"> ■ Pri nastavení EcoPerfect (☼) je teplota prania nižšia ako zvolená teplota. Pri zvláštnej požiadavke na dosiahnutie teploty pracieho roztoku použite program bez nastavenia EcoPerfect (☼), príp. s vyššou teplotou. ■ Pri nastavení SpeedPerfect (≡) sa hodí ako krátky program na mierne znečistenú bielizeň. 	max. 9 kg/5* kg ☼ - 90 °C ▽, 0 - 1 600** ot/min EcoPerfect (☼), SpeedPerfect (≡), Predpranie (▽), Voda plus (⬇), Ľahké žehlenie (☼) Prací prostriedok ✓, aviváž ✓
Ľahko udržiavateľné textilie (Easy-Care) Textilie zo syntetických vlákien alebo zmesových tkanín.	max. 4 kg ☼ ... 60 °C ▽, 0 - 1 200 ot/min EcoPerfect (☼), SpeedPerfect (≡), Predpranie (▽), Voda plus (⬇), Ľahké žehlenie (☼) Prací prostriedok ✓, aviváž ✓
* redukovaná náplň pri nastavení SpeedPerfect (≡) ** max. Počet otáčok pri odstreďovaní v závislosti od modelu *** Program v závislosti od modelu	



Program/Druh bielizne/Pokyny	Nastavenia
Mix (Mix) Zmiešaná náplň pozostávajúca z bavlny a syntetických vlákien	max. 4 kg ❄ - 40 °C ☒, 0 - 1 600** ot/min EcoPerfect  , SpeedPerfect  , Predpranie () Voda plus () Ľahké žehlenie () Prací prostriedok ✓, aviváž ✓
Jemné / hodváb (Delicates / Silk) Na chústovité textilie napr. z hodvábu, saténu, syntetických vlákien alebo zmiešaných tkanín (napr. hodvábné blúzky, hodvábné šály), ktoré možno prať Upozornenie: . Používajte prací prostriedok na jemnú bielizeň alebo hodváb, vhodný na pranie v práčke.	max. 2 kg ❄ - 40 °C ☒, 0 - 800 ot/min EcoPerfect  , SpeedPerfect  , Predpranie () Voda plus () Ľahké žehlenie () Prací prostriedok ✓, aviváž ✓
 Vlna (Wool) Textilie z vlny alebo s podielom vlny, ktoré možno prať ručne alebo v práčke; mimoriadne šetrný prací program na zabránenie zrážaniu bielizne, dlhšie prestávky programu (textilie ležia v pracom roztoku)	max. 2 kg ❄ - 40 °C ☒, 0 - 800 ot/min - Prací prostriedok -, aviváž ✓
Upozornenia <ul style="list-style-type: none"> ■ Vlna je živočíšneho pôvodu, napr. angora, alpaka, lama, ovca. ■ Na pranie v práčke používajte pracie prostriedky vhodné na vlnu. 	
Odčerpávanie vody (Drain) pláchovej vody, napr. po nastavení ☒ (Stop pláchanie = bez záverečného odstreďovania)	- - - - Prací prostriedok -, aviváž -
* redukovaná náplň pri nastavení SpeedPerfect  ** max. Počet otáčok pri odstreďovaní v závislosti od modelu *** Program v závislosti od modelu	

Program/Druh bielizne/Pokyny	Nastavenia
Plákание / odstred'ovanie (Rinse / Spin) Extra plákanie/odstred'ovanie s voliteľnými otáčkami	-
Upozornenie: Výrobné prednastavenia má pri tomto programe tlačidlo Voda plus (☺). Ak má prebehnúť iba odstred'ovanie, deaktivujte tlačidlo.	☹, 0 - 1 600** ot/min Ľahké žehlenie (☺) Prací prostriedok -, aviváž ✓
*** Čistenie bubna (Drum clean) Program na čistenie a údržbu bubna a nádrže na prací roztok, napr. pred 1. praním, pri častom praní na nízkej teplote (40 °C a nižšej) alebo pri vzniku zápachu pri dlhšom nepoužívaní. Kontrolka Čistenie bubna bliká, keď sa dlhší čas nepoužíval program s teplotou 60 °C alebo vyššou.	0 kg 80, 90 °C 1 200 ot/min - Prací prostriedok -, aviváž -
Upozornenia <ul style="list-style-type: none"> ■ Program použite bez bielizne. ■ Použite univerzálny prášok na pranie alebo bieliaci prací prostriedok. Aby sa zabránilo tvorbe peny, použite iba polovicu odporúčaného množstva pracieho prostriedku. Nepoužívajte prací prostriedok na vlnu alebo prací prostriedok pre jemnú bielizeň. 	
Extra krátky 15 (SuperQuick 15') extra krátky program cca 15 minút, vhodný na ľahko znečistené malé dávky bielizne.	max. 2 kg ❄ - 40 °C 0 - 1 200 ot/min - Prací prostriedok ✓, aviváž ✓
*** Džínsy/tmavá bielizeň (Jeans / Dark wash) tmavé textilie z bavlny a tmavé nekrčivé textilie; textilie pulte obrátené na rubovú stranu.	max. 3,5 kg ❄ - 40 °C ☹, 0 - 1 200 ot/min EcoPerfect ☺, SpeedPerfect ≡☹, Predpranie (☹), Voda plus (☺), Ľahké žehlenie (☺) Prací prostriedok ✓, aviváž ✓
* redukovaná náplň pri nastavení SpeedPerfect ≡☹ ** max. Počet otáčok pri odstred'ovaní v závislosti od modelu *** Program v závislosti od modelu	

Program/Druh bielizne/Pokyny	Nastavenia
<p>*** AlergíaPlus (Allergy Plus)</p> <p>odolné textilie z bavlny alebo ľanu</p> <p>Upozornenie: . Z dôvodu dlhšieho času prania pri definovanej teplote, vyššej hladiny vody a dlhšieho pláchania je vhodný najmä pri zvýšených hygienických nárokoch alebo obzvlášť chúlостivej pokožke.</p>	<p>max. 7 kg/5* kg</p> <p>❄ - 60 °C</p> <p>☒, 0 - 1 600** ot/min</p> <p>EcoPerfect , SpeedPerfect ,</p> <p>Predpranie (☒),</p> <p>Voda plus (☒),</p> <p>Ľahké žehlenie (☒)</p> <p>Prací prostriedok ✓, aviváž ✓</p>
<p>*** Auto 30° (Automatic Soft)</p> <p>šetrné ošetrovanie bielizne;</p> <p>stupeň znečistenia a druh textilie sa automaticky zaregistruje a priebeh prania ako aj inteligentné dávkovanie sa optimálne prispôbia.</p>	<p>max. 3,5 kg</p> <p>30 °C</p> <p>☒, 1 000 ot/min</p> <p>-</p> <p>Prací prostriedok ✓, aviváž ✓</p>
<p>*** Auto 60° (Automatic)</p> <p>intenzívnejšie ošetrovanie bielizne;</p> <p>stupeň znečistenia a druh textilie sa automaticky zaregistruje a priebeh prania ako aj inteligentné dávkovanie sa optimálne prispôbia.</p>	<p>max. 6 kg</p> <p>60 °C</p> <p>☒, 1 400 ot/min</p> <p>-</p> <p>Prací prostriedok ✓, aviváž ✓</p>
<p>Košeľe / blúzky (Shirt / blouses)</p> <p>nežehlivé košeľe/blúzky z bavlny, ľanu, syntetických vlákien alebo zmesových tkanín</p> <p>Upozornenia</p> <ul style="list-style-type: none"> ■ Pri nastavení Ľahké žehlenie (☒) sa košeľe/blúzky iba krátko začnú odstreďovať, aby sa zavesili celkom mokré. —> Samožehliaci efekt ■ Košeľe/blúzky z hodvábu/jemných materiálov perte na programe Jemné / hodváb (Delicates / Silk). 	<p>max. 2 kg</p> <p>❄ - 60 °C</p> <p>☒, 0 - 800 ot/min</p> <p>EcoPerfect , SpeedPerfect ,</p> <p>Predpranie (☒),</p> <p>Voda plus (☒),</p> <p>Ľahké žehlenie (☒)</p> <p>Prací prostriedok ✓, aviváž ✓</p>
<p>* redukovaná náplň pri nastavení SpeedPerfect </p> <p>** max. Počet otáčok pri odstreďovaní v závislosti od modelu</p> <p>*** Program v závislosti od modelu</p>	

Škrobenie

Upozornenie: Bielizeň nemá byť ošetrovaná avivážou.





1. Spotrebič zapnite.
2. Zvoľte program **Plákanie**.
3. Nadávajte tekutý škrob podľa údajov výrobcu do komory   (v prípade potreby ju najskôr vyčistite).
4. Stlačte tlačidlo .

Farbenie/odfarbovanie

Farbenie len v rozsahu bežnom v domácnosti. Soľ môže ušľachtilú oceľ porušiť! Dodržiavajte údaje výrobcu farbiva!

Bielizeň **neodfarbujte** v práčke!.

Namáčanie

1. Spotrebič zapnite.
2. Zvoľte program **Bavlna 30 °C**.
3. Dávajte prací prostriedok systémom i-DOS alebo ho naplňte podľa údajov výrobcu do komory  .
4. Stlačte tlačidlo . Program sa spustí.
5. Po cca 10 minútach zvoľte tlačidlo , aby ste program zastavili.
6. Po želanom čase namáčania stlačte znova tlačidlo , ak sa má v programe pokračovať alebo program zmeniť.

Upozornenia

- Vložte bielizeň rovnamej farby.
- Nie je potrebný žiaden ďalší prací prostriedok, namáčací roztok bude použitý na pranie.

P+ Prednastavenia programu

Nastavenia programu sa po výbere programu zobrazia v indikačnom poli.

Prednastavenia môžete zmeniť.

Prehľad všetkých nastavení voliteľných v závislosti od programu nájdete od → *Strana 16*.

Teplota

(Temp. ℓ)

Pred a počas priebehu programu môžete v závislosti od progresu programu zmeniť nastavenú teplotu.

Maximálna nastaviteľná teplota závisí od zvoleného programu.

Počet otáčok pri odstreďovaní

(⊙)

Pred a počas priebehu programu môžete v závislosti od progresu programu zmeniť počet otáčok pri odstreďovaní (v ot/min, otáčky za minútu).

Nastavenie 0: Bez záverečného odstreďovania, voda sa len odčerpá. Bielizeň zostane ležať mokrá v bubne. napr. bielizeň, ktorá sa nemá odstreďovať.

Nastavenie ☹: Stop pláchanie = bez záverečného odstreďovania, bielizeň zostane po poslednom pláchaní vo vode.

Stop plákanie môžete zvoliť, aby ste predišli pokrčeniu bielizne, keď sa po skončení programu nevyberie bielizeň hneď z práčky.

Na pokračovanie/ukončenie programu → *Strana 27*

Maximálne nastaviteľné otáčky závisia od zvoleného programu a modelu.

Zostávajúci čas

(Finished in ☹)

Pred spustením programu možno koniec programu (Zostávajúci čas) predvoliť v hodinových krokoch (h = hodina), maximálne do 24 h.

Na tento účel:

1. Zvoľte program.
Zobrazí sa čas trvania programu, napr. **2:30** (hodiny:minúty).
2. Stláčajte tlačidlo **Zostávajúci čas** dovtedy, kým sa nezobrazí požadovaný počet hodín.

Upozornenie: Tlačidlom **Zostávajúci čas +** sa nastavené hodnoty zvyšujú a tlačidlom **Zostávajúci čas -** znižujú.

3. Stlačte tlačidlo ▷⏸.
Program sa spustí.
V indikačnom poli sa zobrazí a odpočítava zvolený počet hodín, napr. **8 h**, kým nezačne prací program. Potom sa zobrazí čas trvania programu.

Upozornenie: Trvanie programu sa počas priebehu programu automaticky prispôsobuje. Zmeny prednastavení programu, príp. nastavení programu môžu viesť aj k zmene trvania programu.

Po spustení programu (keď je zvolená funkcia Zostávajúci čas a keď sa prací program ešte nezačal), môžete predvolené hodiny zmeniť nasledovne:

1. Stlačte tlačidlo ▷⏸.
2. Tlačidlom **Zostávajúci čas -** alebo **+** zmeňte počet hodín.
3. Stlačte tlačidlo ▷⏸.





Po spustení programu môžete v prípade potreby doložiť bielizeň alebo ju vybrať. → *Strana 26*

Nastavenia i-DOS

Vaša práčka je vybavená inteligentným dávkovacím systémom na tekuté pracie prostriedky a aviváž.





Dávkovanie pracieho prostriedku a aviváže prebieha pri väčšine programov vašej práčky automaticky.
→ *Strana 16*

Výrobné prednastavenia pre:

- i-DOS  :  prací prostriedok na ľahko znečistenú bielizeň
- i-DOS  :  aviváž pre normálne mäkkú bielizeň

i-DOS pre prací prostriedok





Intenzita dávkovania

-  silné: silne znečistená bielizeň, príp. bielizeň so škvŕnami
-  stredné: normálne znečistená bielizeň
-  malé: ľahko znečistená bielizeň
-  automatické dávkovanie zrušené, manuálne dávkovanie → *Strana 30*

Pred spustením pracieho programu môžete zmeniť nastavenia automatického dávkovania pracieho prostriedku. Upozornenia týkajúce sa stupňa znečistenia nájdete na
→ *Strana 15*

i-DOS pre aviváž

Intenzita dávkovania

-  silné: veľmi mäkká bielizeň
-  stredné: normálne mäkká bielizeň
-  malé: málo mäkká bielizeň
-  automatické dávkovanie zrušené

V závislosti od progresu programu môžete zmeniť nastavenia automatického dávkovania aviváže.

P+ Dodatočné nastavenia programu

Prehľad všetkých ďalších nastavení, ktoré sú voliteľné podľa programu, nájdete od → *Strana 16*.

SpeedPerfect

Na pranie za kratší čas pri porovnateľnom pracom účinku, avšak s vyššou spotrebou energie, k zvolenému programu bez nastavenia SpeedPerfect .

Upozornenie: Neprekračujte maximálne množstvo náplne. Prehľad programov → *Strana 16*

EcoPerfect



Energeticky optimalizované pranie vďaka zníženiu teploty pri porovnateľnom pracom účinku k zvolenému programu bez nastavenia EcoPerfect .

Predpranie

(↓)

Na silno znečistenú bielizeň.

Upozornenia

- Pri **zvolenom inteligentnom dávkovaní** sa prací prostriedok automaticky dávkuje na predpranie a hlavné pranie. Aby sa zabránilo i-DOS predávkovaniu, zvolte **stredné** dávkovanie.
- Pri **manuálnom dávkovaní** rozdeľte prací prostriedok na predpranie a hlavné pranie. Prací prostriedok na predpranie dajte do bubna a prací prostriedok na hlavné pranie dajte do komory  .

Voda plus



Zvýšená hladina vody a jedno plákanie navyše pri zvlášť citlivej pokožke a/ alebo pre oblasti s veľmi mäkkou vodou.

Lahké žehlenie



Redukuje pokrčenie pomocou špeciálneho priebehu odstredenia s následným natriasaním bielizne a redukovanými otáčkami odstredovania.

Upozornenie: Zvýšená zvyšková vlhkosť bielizne.

Obsluha spotrebiča

Príprava práčky

Upozornenie: Práčka **musí byť odborné nainštalovaná a pripojená**. od → *Strana 43*

1. Zastrčte sieťovú zástrčku.
2. Otvorte vodovodný kohútik.
3. Otvorte dvierka.
4. Skontrolujte, či je bubon kompletne vyprázdnený. V prípade potreby ho vyprázdňte.

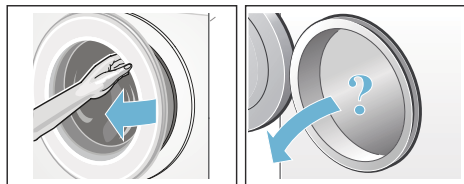

Zapnutie spotrebiča/výber programu

Stlačte tlačidlo ①. Spotrebič je zapnutý.

Následne sa vždy zobrazí výrobné prednastavený program **Bavlna**.

Môžete použiť tento program alebo zvoliť iný program. Volič programov sa dá otáčať obidvomi smermi.

Upozornenie: Ak ste aktivovali detskú poistku, musíte ju najprv deaktivovať a až potom budete môcť nastaviť iný program. → *Strana 26*

Na voliči programov svieti kontrolka a v indikačnom poli sa objaví **prednastavenia programu** pre zvolený program:

- teplota,
- otáčky pri odstredovaní,
- maximálna náplň striedavo s dĺžkou trvania programu,
- kontrolky pre nastavenia i-DOS, ak je zvolené inteligentné dávkovanie
- a upozornenia týkajúce sa spotreby vody a energie.

Pri spotrebičoch s **vnútorným osvetlením bubna:**

Po zapnutí spotrebiča, po otvorení a zatvorení vkladacích dvierok, ako aj po spustení programu bude bubon osvetlený. Osvetlenie zhasne automaticky.

Vloženie bielizne do bubna

Varovanie **Ohrozenie života!**

Kúsky bielizne vopred ošetrované čistiacimi prostriedkami obsahujúcimi rozpúšťadlá, napr. odstraňovače škvrín/ prací benzín, môžu po vložení spôsobiť výbuch.

Kúsky bielizne je nutné predtým dôkladne ručne preprať.

Upozornenia

- Zmiešajte veľké a malé kusy bielizne. Rôzne veľkosti kusov bielizne sa pri odstreďovaní lepšie rozdelia. Jednotlivé kusy bielizne môžu viesť k nevyváženosti.
 - Dodržiavajte maximálnu uvedenú náplň. Nadmerná náplň znehodnocuje výsledok prania a spôsobuje pokrčenie.
1. Roztriedenú bielizeň vložte rozloženú do bubna.
 2. Dávajte pozor, aby sa bielizeň nezacvkla medzi dvierka a gumenú manžetu a neprivila do dvierok.



Kontrolka tlačidla  bliká a v indikačnom poli sa zobrazia nastavenia programu.



Dávkovanie a plnenie pracieho a ošetrovacieho prostriedku

Dávkovanie pracieho prostriedku a aviváže prebieha pri väčšine programov vašej práčky automaticky.

Inteligentné dávkovanie je pri všetkých dovolených programoch výrobné prednastavené.

Tieto prednastavenia môžete použiť alebo zmeniť. → *Strana 23*

Dodatočne k inteligentnému dávkovaniu je možné v prípade potreby cez komoru  manuálne pridávať pomocný prací prostriedok (napr. soľ na škvrny).
→ *Strana 30*

V prípade programov, u ktorých nie je možné inteligentné dávkovanie alebo sa na požiadavku (potom nastavte inteligentné dávkovanie na ) pridá prací prostriedok do komory .
→ *Strana 30*

Zmena prednastavení programu

Môžete použiť alebo zmeniť prednastavenia pre tento prací cyklus.

Na tento účel stláčajte príslušné tlačidlo dovtedy, kým sa nezobrazí požadované nastavenie.

Upozornenie: Pri dlhšom stlačení tlačidla prebiehajú nastavované hodnoty automaticky až po konečnú hodnotu. Potom ešte raz zvolte tlačidlo a znova môžete zmeniť nastavené hodnoty.

Nastavenia sú aktívne bez potvrdenia.

Upozornenia

- Nastavenia i-DOS zostanú až po ďalšiu zmenu aj po vypnutí práčky zachované.
- Ostatné nastavenia programu po vypnutí práčky nezostanú zachované.

Prednastavenia programov
→ *Strana 22*

Voľba dodatočných nastavení programu

Voľbou dodatočných nastavení môžete proces prania ešte lepšie prispôbiť vašej bielizne.

Nastavenia možno v závislosti od progresu programu zvoliť, príp. zrušiť.

Kontrolky tlačidiel svietia, keď je nastavenie aktívne.

Nastavenia nezostanú po vypnutí práčky zachované.

Dodatočné nastavenia programu
→ *Strana 23*

Spustenie programu

Zvoľte tlačidlo . Kontrolka svieti a program sa spustí.

V indikačnom poli sa počas programu zobrazí zostávajúci čas, príp. po začatí pracieho programu sa zobrazí čas trvania programu a symboly progresu programu.

Indikačné pole → *Strana 12*

Upozornenie: Zistenie peny

Ak v indikačnom poli navyše svieti symbol , práčka zistila počas pracieho programu príliš veľa peny a potom automaticky zaradila ďalšie pláchania na odstránenie peny. Pri ďalšom pracovnom cykle s rovnakou náplňou dávajte menej pracieho prostriedku.



Program zaistite proti neúmyselnému prestaveniu, zvoľte detskú poistku.

Detská poistka

(Child lock. )

Práčku môžete zabezpečiť proti neúmyselnej zmene nastavených funkcií. Na tento účel aktivujte detskú poistku.

Na **aktivovanie/deaktivovanie** stlačte súčasne tlačidlá **Zostávajúci čas** - a + podržte ich stlačené cca 3 sekundy. V indikačnom poli sa zobrazí symbol .

-  svieti: Detská poistka je aktívna.
-  krátko zabliká: Detská poistka je aktívna a volič programov bol otočený alebo bolo stlačené tlačidlo.

Upozornenie: Detská poistka zostane nastavená aj po vypnutí práčky. Potom pred ďalším výberom programu deaktivujte detskú poistku.

Doplnenie bielizne

Po spustení programu môžete v prípade potreby doložiť bielizeň alebo ju vybrať.

Na tento účel zvoľte tlačidlo .

Kontrolka tlačidla  bliká a spotrebič kontroluje, či je doplnenie bielizne možné.

Keď v indikačnom poli:

- svietia **obidva** symboly - P - a , doplnenie bielizne je možné.
- - P - svieti, doplnenie bielizne nie je možné.

Na pokračovanie programu zvoľte tlačidlo . Program bude automaticky pokračovať.

Upozornenia

- Pri dopĺňaní bielizne nenechávajte vkladacie dvierka dlhší čas otvorené – mohla by vytekať voda presakujúca z bielizne.
- Pri vysokej hladine vody, vysokej teplote alebo ak sa bubon točí, ostanú dvierka z bezpečnostných dôvodov zablokované a doplnenie bielizne nie je možné.
- Indikácia množstva náplne nie je pri doplnení bielizne aktívna.

Zmena programu

Ak ste omylom spustili nesprávny program, môžete ho zmeniť takto:

1. Stlačte tlačidlo ▷∞.
2. Zvoľte iný program.
3. Stlačte tlačidlo ▷∞. Nový program začne od začiatku.

Prerušenie programu

Pri programoch s vysokou teplotou:

1. Stlačte tlačidlo ▷∞.
2. Nechajte bielizeň vychladnúť: Zvoľte Plákanie .
3. Stlačte tlačidlo ▷∞.

Pri programoch s nízkou teplotou:

1. Stlačte tlačidlo ▷∞.
2. Zvoľte **Odstredovanie** alebo **Odčerpanie vody**.
3. Stlačte tlačidlo ▷∞.

Koniec programu Stop plákanie

V indikačnom poli bliká ☐ a zobrazia sa prednastavené otáčky a zostávajúci čas trvania pre zvolený program.

Program bude pokračovať, keď:

- zvolíte tlačidlo ▷∞ alebo
- zmeníte otáčky pri odstredovaní, príp. nastavíte volič programov na **Odčerpanie vody** a potom stlačíte tlačidlo ▷∞.

Ukončenie programu

V indikačnom poli sa objaví - 0 - a ☐. Kontrolka tlačidla ▷∞ je vypnutá.

Vyberanie bielizne/Vypnutie spotrebiča

1. Otvorte dverka a vyberte bielizeň.
2. Stlačte tlačidlo Ⓛ. Spotrebič je vypnutý.
3. Zatvorte vodovodný kohútik.
Upozornenie: Nie je potrebné pri modeloch s Aquastop.

Upozornenia

- Nezabudnite v bubne žiadne kúsky bielizne. Pri ďalšom praní sa môžu zraziť alebo zafarbiť.
- Odstráňte príp. cudzie telesá z bubna a gumovej manžety – nebezpečenstvo tvorby hrdze.
- Gumenú manžetu utrite do sucha.

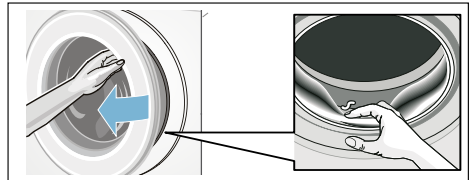



- Nechajte dverka a zásuvku na pracie prostriedky otvorené, aby mohla vyschnúť zvyšková voda.
→ *Strana 33*
- Počkajte vždy až na koniec programu, pretože inak môže byť spotrebič ešte zablokovaný. Potom spotrebič zapnite a počkajte na odblokovanie.
- Keď po skončení programu zhasne indikačné pole, režim energetickej úspory je aktívny. Na aktivovanie zvoľte ľubovoľné tlačidlo.

i-DOS Inteligentný dávkovací systém



Inteligentný dávkovací systém v zásuvke na pracie prostriedky

i-DOS Inteligentný dávkovací systém

Vaša práčka je vybavená inteligentným dávkovacím systémom na tekuté pracie prostriedky a aviváž.

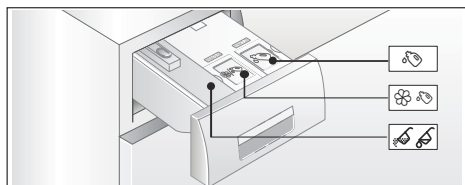
V zásuvke na pracie prostriedky na to máte k dispozícii i-DOS nádoby a aviváž a  a .



- 1 Nádoba  (1,3 l) na tekutý prací prostriedok
- 2 Nádoba  (0,5 l) na aviváž
- 3 Komora  na manuálne dávkovanie → *Strana 30*

V závislosti od zvoleného programu a nastavení budú prostredníctvom nádržíek i-DOS dávkované optimálne množstvá pracieho prostriedku/aviváže.

Uvedenie do prevádzky/ naplnenie dávkovacej nádržíky



Pri výbere pracích a ošetrovacích prostriedkov dodržiavajte pokyny výrobcov. Pre všetky farebné textilie z bavlny a syntetických vlákien vhodné na pranie v práčkach, odporúčame tekuté a gélovité univerzálne pracie prostriedky a pracie prostriedky na farebnú bielizeň.

Upozornenia

- Používajte iba samotečúce tekuté produkty a gély, ktorých pridanie do zásuvky na pracie prostriedky sa odporúča výrobcom.
- Nemiešajte rôzne tekuté pracie prostriedky. Pri zmene tekutého pracieho prostriedku (typ, výrobca...) dávkovaciu nádržku úplne vyprázdňte a vyčistite. → *Strana 34*
- Nepoužívajte prostriedky obsahujúce rozpúšťadlá, leptavé alebo plynotvorné prostriedky (napr. tekuté bielidlo).
- Nemiešajte prací prostriedok a aviváž.
- Nepoužívajte nadmerne koncentrované alebo silno zhustené výrobky.
- Aby sa zabránilo zaschnutiu, nenechajte kryt dlhší čas otvorený.

Naplnenie dávkovacích nádržíek:

Dávkovacie nádržíky v zásuvke na pracie prostriedky sú na krytoch príslušne označené:

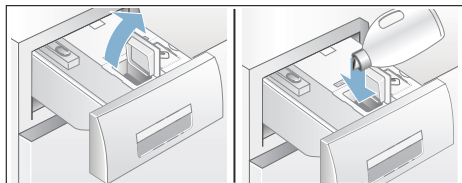

-  Univerzálny prací prostriedok
-  Aviváž

1. Vytiahnite zásuvku na pracie prostriedky.
2. Otvorte plniace viečko.
3. Naplňte prací prostriedok/aviváž. Nenaplňajte nad značku **max**.



4. Zatvorte plniace viečko.
5. Zásuvku na pracie prostriedky pomaly úplne zasuňte.

Úplne zasunutá zásuvka na pracie prostriedky bude pri zapnutom spotrebiči indikovaná:

- rozsvietením príslušnej indikácie pri zvolenom inteligentnom dávkovaní i-DOS , i-DOS .
- jedným bliknutím indikácie a následným vypnutím, keď nie je zvolené inteligentné dávkovanie.
- symbol  v indikačnom poli zhasne.

Pri každodennom používaní

Svetelné indikácie v indikačnom poli:

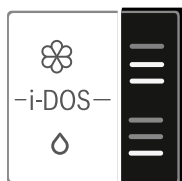



- Indikácia **svieti**, ak je pre nádržku zvolené inteligentné dávkovanie.
- Indikácia **blíká**, ak pri zvolenom inteligentnom dávkovaní nie je dosiahnutá minimálna výška hladiny v nádržke.

Výber/zrušenie inteligentného dávkovania a prispôsobenie intenzity dávkovania:

Inteligentné dávkovanie pracieho prostriedku a aviváže je výrobné predvolené vo všetkých povolených programoch.



Prehľad programov → *Strana 16*

Intenzita dávkovania pre prací prostriedok  je prednastavená na ľahké (ľahko znečistená bielizeň) a pre aviváž  na stredné (normálne mäkká bielizeň) a je možné ju pre každý program individuálne zmeniť.

→ *Strana 23*

Dodatočne k inteligentnému dávkovaniu je možné v prípade potreby cez komoru  manuálne pridávať pomocný prací prostriedok (napr. soľ na škrvny).

→ *Strana 30*

Upozornenie: Voľba (zap./vyp.), ako aj práve zvolená intenzita dávkovaná nádržiek i-DOS  a i-DOS  zostane pre každý program až do nasledujúcej zmeny zachovaná, aj keď sa práčka vypne.

Doplnenie pracieho prostriedku/ aviváže:

Blikanie príslušnej svetelnej indikácie pri zvolenom inteligentnom dávkovaní indikuje, že nie je dosiahnutá minimálna výška hladiny. Obsah ešte stačí na cca 3 prania.

Rovnaký prací prostriedok alebo aviváž je možné kedykoľvek doplniť. Pri zmene produktu/výrobca odporúčame najprv vyčistiť nádržky. → *Strana 34*

V prípade potreby nastavenie základného dávkovaného množstva prispôsobte.

Základné nastavenia

Základné dávkované množstvá zodpovedajú:

- **pri prácich prostriedkoch** – odporúčaniu výrobcu pre normálne znečistenie a danú tvrdosť vody.
- **pri aviváži** - odporúčaniu výrobcu pre strednú mäkkosť.

Potrebné údaje nájdete na obalovej etikete pracieho prostriedku/aviváže alebo sa informujte priamo u výrobcu.

Na zistenie tvrdosti vody použite testovací prúžok alebo sa informujte u príslušnej vodárenskej spoločnosti.

Moja tvrdosť vody:



Tu je príklad pre dávkovanie pracieho prostriedku na obalovej etikete:

Stupeň znečistenia → Tvrdosť vody ↓	mierne	normálne	silno	veľmi silno
mäkká/stredná	55 ml	75 ml	120 ml	160 ml
tvrdá/ veľmi tvrdá	75 ml	95 ml	150 ml	180 ml

Výrobné nastavenie základného dávkovaného množstva je regionálne špecifické (napr. pre prací prostriedok 75 ml a pre aviváž 36 ml). Nastavte základné dávkované množstvo pracieho vášho pracieho prostriedku podľa tvrdosti vody a aviváže, aby sa zachovali optimálne výsledky prania a úpravy avivážou.

Upozornenia



- Ak používate silne koncentrované pracie prostriedky, základné dávkované množstvo redukujte.
- Ak by sa počas prania opakovane prejavila silná tvorba peny, skontrolujte, prosím, nastavenie základného dávkovaného množstva a intenzitu dávkovania. Okrem toho môžu mať tekuté pracie prostriedky sklon k nadmernej tvorbe peny. V prípade správneho nastavenia základného dávkovaného množstva a intenzity dávkovania sa odporúča potom zvoliť iný tekutý prací prostriedok.

Zmena základných dávkovaných množstiev:

1. Stlačte príslušné tlačidlo i-DOS (O alebo ⌘) a podržte stlačené cca 3 sekundy. V indikačnom poli sa zobrazí prednastavené základné dávkované množstvo.
2. Tlačidlami **Zostávajúci čas** - alebo + nastavte požadované základné dávkované množstvo.

3. Nastavenie je aktívne bez potvrdenia. Teraz môžete chvíľu počkať alebo stlačiť ľubovoľné tlačidlo (okrem tlačidiel i-DOS), čím sa vrátite do východiskového stavu. **Upozornenie:** Nastavenia zostanú až do nasledujúcej zmeny zachované, aj keď sa spotrebič vypne

Manuálne dávkovanie

V prípade programov, u ktorých nie je možné inteligentné dávkovanie alebo sa na požiadavku (potom nastavte inteligentné dávkovanie na  (vyp.)) pridá prací prostriedok do komory  .

Okrem toho tu možno dodatočne k inteligentnému dávkovaniu, taktiež dávkovať pomocné pracie prostriedky, napr. zmäkčovadlá, bieliace prostriedky alebo soľ na škvryny.

Varovanie **Podráždenie očí/kože!**

Pri otvorení zásuvky na pracie prostriedky počas prevádzky môže prací/ošetrovací prostriedok vystreknúť. Zásuvku otvorte opatrne. V prípade kontaktu s pracími/ošetrovacími prostriedkami dôkladne vypláchnite oči, príp. opláchnite pokožku. V prípade náhodného požitia privolajte lekársku pomoc.

Pozor! **Poškodenie spotrebiča**

Čistiace prostriedky a prostriedky na predchádzajúce čistenie bielizne (napr. odstraňovače škvŕn, predpieracie spreje...) môžu pri styku poškodiť povrch práčky. Zabráňte styku týchto prostriedkov s povrchom práčky. Prípadné zvyšky aerosólu a iné zvyšky/kvapky hneď utrite vlhkou utierkou.



Upozornenia

- Pri dávkovaní všetkých pracíh/ pomocných a čistiacích prostriedkov bezpodmienečne dodržiavajte pokyny výrobcov.
- Pri manuálnom dávkovaní pracieho prostriedku nedávajte inteligentným dávkovaním žiadny pracíh prostriedok navyše (inteligentné dávkovanie nastavte na  (vyp.)); zabráni sa predávkovaniu a tvorbe peny.
- Viskózne aviváže a tvarovacie prostriedky zriedte vodou, zabráňujú to upchatiu.

Dávkovanie pracieho prostriedku a plnenie:

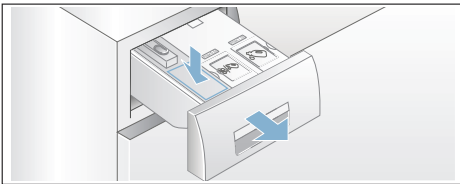
1. Vytiahnite zásuvku na pracíh prostriedky.



2. Dávkovanie do komory   podľa:
 - znečistenia,
 - tvrdosti vody (informujte sa vo vašej vodárenskej spoločnosti),
 - množstva bielizne,
 - údajov výrobcu.
3. Zásuvku na pracíh prostriedky zatvorte.



Nastavenia spotrebiča

Nasledovné nastavenia môžete zmeniť:

- hlasitosť signálov tlačidiel a oznamovacích signálov (napr. skončenie programu) a/alebo
- voľba/zrušenie funkcie automatického vypnutia spotrebiča a/alebo → *Strana 8*

- zapnutie/vypnutie oznamovacieho signálu údržby bubna (podľa modelu). od → *Strana 16*

Keď chcete zmeniť nastavenia, musíte najprv vždy aktivovať režim nastavenia.

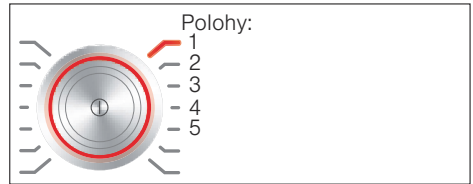

Aktivovanie režimu nastavenia

1. Stlačte tlačidlo . Spotrebič je zapnutý a program **Bavlna** sa zobrazí na 1.
2. Stlačte tlačidlo **Teplota** a súčasne otočte volič programov ďalej doprava na 2. Tlačidlo puste.

Režim nastavenia je aktivovaný a v indikačnom poli sa objaví prednastavená hlasitosť oznamovacích signálov.

Teraz môžete zmeniť nastavenia:

Zmena hlasitosti signálov

Tlačidlom **Zostávajúci čas +** alebo - zmeňte do polohy voliča programov:

- 2: hlasitosť oznamovacích signálov a/alebo
- 3: hlasitosť signálov tlačidiel.



0 = vyp.,
1 = tichý,
2 = stredný,
3 = hlasný,
4 = veľmi hlasný

Ukončiť režim nastavenia alebo:

Voľba/zrušenie automatického vypnutia spotrebiča

Tlačidlom **Zostávajúci čas +** alebo - zvolíte v polohe voliča programov 4 funkciu automatické vypnutie (On) alebo ju zrušíte (OFF).

Ukončenie režimu nastavenia alebo:

Zapnutie/vypnutie oznamovacieho signálu údržby bubna

podľa modelu

Tlačidlom **Zostávajúci čas +** alebo - v polohe voliča programov 5 zapnete (On) alebo vypnete (Off) oznamovací signál **Čistenie bubna**.

Ukončenie režimu nastavenia

Keď chcete ukončiť a uložiť nastavenia, stlačte tlačidlo ①.

Spotrebič je vypnutý. Zvolené nastavenia sa pri ďalšom zapnutí prejaví.



Senzorika

Množstevná automatika

Podľa druhu bielizne a náplne prispôsobí množstevná automatika spotrebu vody a čas trvania programu optimálne pre každý program.

Kontrolný systém nevyváženosti

Automatický kontrolný systém rozpozná nevyváženosti a viacnásobným nábehom na odstreďovanie sa postará o rovnomerné rozdelenie bielizne.

Z bezpečnostných dôvodov budú pri veľmi nevyhodnom rozdelení bielizne znížené otáčky alebo sa nebude odstreďovať.

Upozornenie: Dajte do bubna malé a veľké kusy bielizne. → *Strana 25*, → *Strana 39*

Senzor hladiny vody

podľa modelu

Senzor hladiny vody kontroluje počas pláchania stupeň zakalenia pláchacej vody (zakalenie je spôsobené nečistotou a zvyškami pracieho prostriedku). V závislosti od zakalenia vody sa stanoví čas a počet pláčacích cyklov.



Čistenie a údržba

Varovanie

Ohrozenie života!

Pri kontakte so súčasťami pod napätím hrozí nebezpečenstvo úrazu elektrickým prúdom.

Vypnite spotrebič a vytiahnite sieťovú zástrčku.

Varovanie

Nebezpečenstvo otravy!

Pri použití čistiacich prostriedkov s obsahom rozpúšťadiel, napr. benzínového čističa, môžu vznikáť jedovaté výpary.

Nepoužívajte čistiace prostriedky obsahujúce rozpúšťadlá.

Pozor!

Poškodenie spotrebiča

Čistiace prostriedky s obsahom rozpúšťadiel, napr. benzínový čistič, môžu poškodiť povrch a konštrukčné časti spotrebiča.

Nepoužívajte čistiace prostriedky obsahujúce rozpúšťadlá.

Tak predídete vytvoreniu biofilmu a zápachu:

Upozornenia

- Zabezpečte dobré vetranie miestnosti, kde je práčka nainštalovaná.
- Keď sa práčka nepoužíva, nechajte vkladacie dvierka a splachovaciu miskú pootvorenú.
- Príležitostne spustíte program **Bavlna 60 °C**, pričom použijete univerzálny prášok na pranie.

Plášť spotrebiča/Ovládací panel

- Poutierajte kryt a ovládání panel mäkkou vlhkou utierkou.
- Okamžite odstráňte zvyšky pracieho prostriedku.
- Čistenie prúdom vody je zakázané.

Prací bubon

Používajte čistiace prostriedky bez obsahu chlóru, nepoužívajte oceľovú vlnu.

Pri tvorbe zápachu v práčke, príp. na vyčistenie bubna použite program

Čistenie bubna 90 °C bez bielizne.

Použite univerzálny prášok na pranie.

Odstránenie vodného kameňa

Pri správnom dávkovaní pracieho prostriedku nie je potrebné odstraňovanie vodného kameňa. Ak predsa áno, postupujte podľa údajov výrobcu odvápnovacieho prostriedku. Vhodné odvápnovacie prostriedky je možné zakúpiť na našej internetovej stránke alebo v zákazníckom servise.
→ *Strana 41*

i-DOS zásuvka na pracie prostriedky a jej kryt

1. Vyprázdnenie dávkovacích nádržíek:

Dávkovacie nádržky majú v prednej oblasti vyprázdňovacie otvory s vyberateľnými zátkami. Pred vyprázdnením dávkovacích nádržíek najskôr odoberte držadlo zásuvky na pracie prostriedky podľa vyobrazenia:

- 1) Vytiahnite zásuvku na pracie prostriedky.

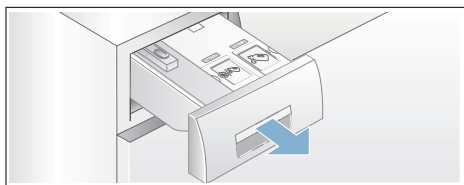

- 2) Pritiahnite odblokovaciu páčku (A) na zadnej strane držadla zásuvky na pracie prostriedky (dole v strede) ľahko k sebe a zároveň odblokované držadlo zásuvky (B) ťahajte nahor.

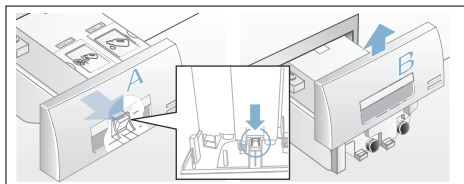

- 3) Dávkovacie nádržky vyprázdnite tak, že vytiahnete opatrne príslušnú uzatváraciu zátku a vypustíte obsah do vhodnej nádoby.

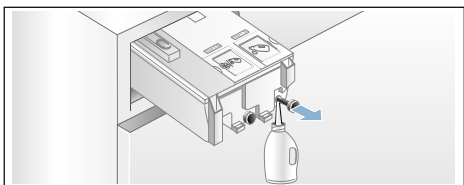

- 4) Uzatváraciu zátku opäť zastrčte až na doraz.

2. Čistenie dávkovacích nádržíek/ zásuvky na pracie prostriedky:

Na čistenie vyprázdnených dávkovacích nádržíek sa dá zásuvka na pracie prostriedky kompletne vybrať.

- 1) Pred vybratím dávkovacieu nádržku vyprázdnite.

Upozornenie: Po vyčistení znova nasadíte držadlo zásuvky.

- 2) Vytiahnite zásuvku na pracie prostriedky.
- 3) Stlačte odblokovaciu páčku a zásuvku kompletne vyberte.

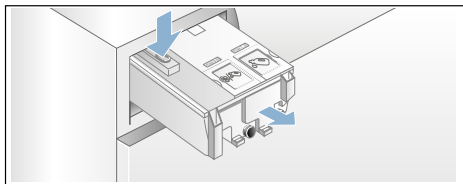

- 4) Opatrne odoberte kryt zásuvky na pracie prostriedky.

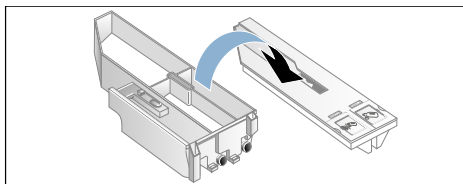

Pozor!

Zásuvka na pracie prostriedky sa môže poškodiť!

Zásuvka na pracie prostriedky obsahuje elektrické komponenty. Pri kontakte s vodou sa tieto súčasti môžu poškodiť.

- Nečistite kryt v umývačke riadu a neponárajte ho do vody.

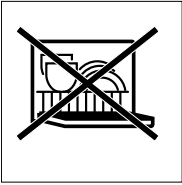

- Chráňte zadný konektor zásuvky pred vlhkosťou, pracími prostriedkami alebo zvyškami aviváže, v prípade potreby očistite vonkajšie plochy mäkkou, vlhkou handričkou. Pred zasunutím osušte.
- e) Vyčistite misku a kryt mäkkou, vlhkou handričkou alebo ručnou sprchou. Mäkkou, vlhkou handričkou vyčistíte aj vnútorné plochy.

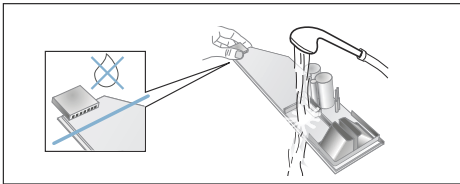

- f) Nechajte misku a kryt vyschnúť a znova ich zmontujte.
- g) Nasuňte zhora držadlo zásuvky na pracíe prostriedky tak, aby počuteľne zaskočilo.
- h) Vyčistíte vnútro krytu na pracíe prostriedky.
- i) Zásuvku na pracíe prostriedky úplne zasuňte.

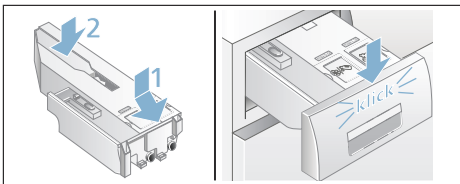

Upchaté čerpadlo pracieho roztoku. núdzové vyprázdenie

⚠ Varovanie

Nebezpečenstvo obarenia!

Prací roztok je pri praní pri vysokej teplote horúci. Pri kontakte s horúcim pracím roztokom môže dôjsť k obareniu.

Nechajte prací roztok vychladnúť.

1. Zatvorte vodovodný kohútik, aby nepritekala ďalšia voda, ktorá by sa musela vypustiť cez čerpadlo pracieho roztoku.
2. Vypnite spotrebič. Vytiahnite sieťovú zástrčku.
3. Otvorte a odoberte servisnú klapku.

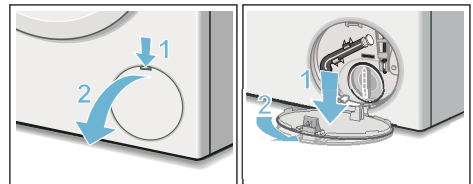

4. Vyberte z držiaka vypúšťaciu hadicu. Stiahnite uzatváraciu čiapočku, nechajte vytečť prací roztok. Pritlačte uzatváraciu čiapočku a nasadte vypúšťaciu hadicu do držiaka.

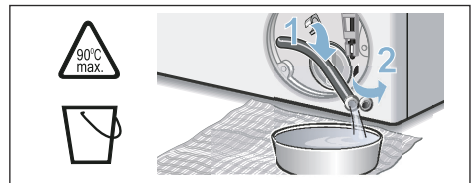

5. Odskrutkujte opatrne veko čerpadla, zvyšná voda bude môcť vytečť. Vyčistite vnútorný priestor, závit veka čerpadla a telo čerpadla. Obežné koleso čerpadla musí mať možnosť otáčať sa.

Veko čerpadla znova nasadíte a priskrutkujete. Rukoväť musí byť zvislo.

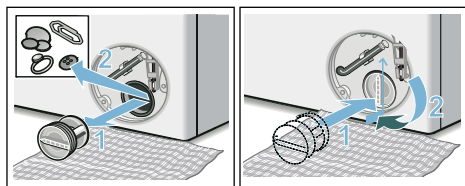

6. Servisnú klapku zložte, nechajte zapadnúť a zatvorte ju.

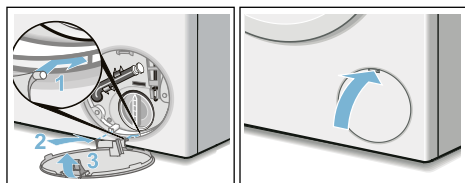

Upozornenie: Aby sa zabránilo tomu, že pri budúcom praní odtečie nepoužitý prací prostriedok do odtoku: nalejte do komory 1 liter vody a spustíte program **Odčerpávanie vody**.

Upchatá odtoková hadica na sifóne

1. Vypnite spotrebič. Vytiahnite sieťovú zástrčku.
2. Uvoľnite hadicovú sponu. Odtokovú hadicu opatrne stiahnite, zvyšková voda bude môcť vytečť.
3. Vyčistite odtokovú hadicu a hrdlo sifónu.

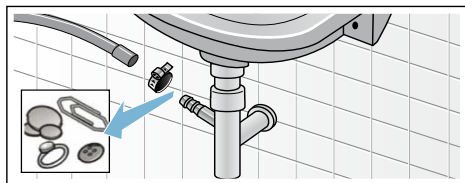

4. Nasadíte opäť odtokovú hadicu a zaistíte pripojovacie miesto pomocou hadicovej spony.

Upchaté sitko v prívide vody

Na tento účel nechajte najskôr poklesnúť tlak vody v prívodnej hadici:

1. Zatvorte vodovodný kohútik.
2. Zvoľte ľubovoľný program (okrem Spülen/Schleudern/Abpumpen (Pláchanie/Odstreďovanie/Odčerpávanie)).
3. Stlačte tlačidlo ▷. Nechajte program cca 40 sekúnd bežať.
4. Stlačte tlačidlo ⊕. Spotrebič je vypnutý.
5. Vytiahnite sieťovú zástrčku.

Potom vyčistíte sitká:

1. Odskrutkujte hadicu z vodovodného kohútika. Vyčistite sitko malou kefkou.

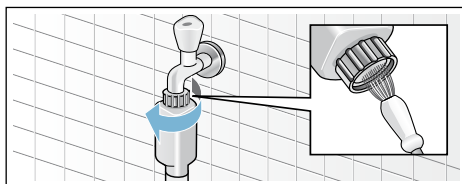

2. Na modeloch Standard a Aqua-Secure vyčistíte sitko na zadnej strane spotrebiča: Odoberete hadicu na zadnej strane spotrebiča. Vyberte sitko kliešťami a vyčistíte ho.

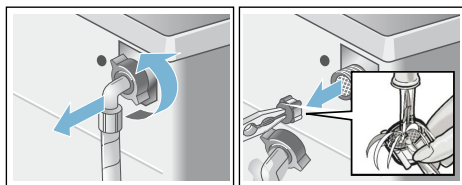

3. Pripojte hadicu a skontrolujte tesnosť.

? Poruchy, čo je nutné robiť?

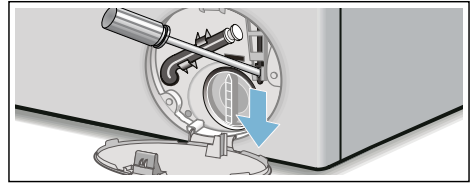

Núdzové odblokovanie

napr. pri výpadku elektrického prúdu
Program beží ďalej, hneď ako sa obnoví
sieťové napájanie.

Ak sa napriek tomu musí bielizeň
vybrať, je možné vkladacie dverka
otvoriť podľa ďalej opísaného postupu:

⚠ Varovanie

Nebezpečenstvo obarenia!

Pri praní s vysokými teplotami môže
dôjsť pri kontakte s horúcim pracím
roztokom k obareniu.

V prípade potreby ho nechajte najskôr
vychladnúť.

⚠ Varovanie

Nebezpečenstvo poranenia!

Pri siahnutí do otáčajúceho sa bubna si
môžete poraniť ruky.

Nesiahajte do otáčajúceho sa bubna.
Počkajte, kým sa bubon prestane
otáčať.

Pozor!









Škody spôsobené vodou

Vytekajúca voda môže viesť ku škodám
spôsobeným vodou.







Neotvárajte dverka, pokiaľ je na skle
vidieť voda.







1. Vypnite spotrebič. Vytiahnite sieťovú zástrčku.
2. Vypustite prací roztok. → *Strana 35*
3. Pomocou náradia potiahnite núdzové odblokovanie smerom nadol a uvoľnite ho.
Dvierka sa potom budú dať otvoriť.

Upozornenia v indikačnom poli

Ukazovateľ	Príčina/Odstránenie
- P - a 	Dvierka sú odblokované. Možno doložiť bielizeň.
- P -	<ul style="list-style-type: none"> ■ Teplota je príliš vysoká. Počkajte, kým teplota klesne. ■ Príliš vysoká hladina vody. Doplnenie bielizne nie je možné. Okamžite zatvorte vkladacie dvierka. Keď chcete, aby program pokračoval, zvolte tlačidlo .
 bliká	<ul style="list-style-type: none"> ■ Príp. je prívretá bielizeň. Vkladacie dvierka ešte raz otvorte a zatvorte a zvolte tlačidlo . ■ Príp. dvierka pritlačte alebo vyberte bielizeň a znova pritlačte. ■ Príp. spotrebič vypnite a znova zapnite, nastavte program a vykonajte individuálne nastavenia; spustíte program.
 bliká	Zásuvka na pracie prostriedky nie je úplne zasunutá. Zasuňte správne zásuvku na pracie prostriedky.
 svieti	<ul style="list-style-type: none"> ■ Otvorte úplne vodovodný kohútik. ■ Zlomená/zovretá prírodná hadica, ■ príliš nízky tlak vody. Vyčistite sitko. → <i>Strana 36</i>
E:18	<ul style="list-style-type: none"> ■ Upchaté čerpadlo pracieho roztoku. Vyčistite čerpadlo pracieho roztoku. → <i>Strana 35</i> ■ Upchatá odtoková hadica/odtoková rúrka. Vyčistite odtokovú hadicu na sifóne. → <i>Strana 36</i>
E:23	Voda v záchytnej vani na dne, netesnosť spotrebiča. Zatvorte vodovodný kohútik. Zavolajte zákaznícky servis! → <i>Strana 41</i>
	Detská poistka aktivovaná; deaktivujte ju. → <i>Strana 26</i>
 svieti	Zistené veľké množstvo peny, zaplo sa prídavné pláchanie. Pri ďalšom pracom cykle s rovnakou náplňou dávajte menej pracieho prostriedku.
Kontrolka programu Čistenie bubna * bliká * podľa modelu	<p>Na čistenie a údržbu bubna a nádrže na prací roztok použite program Čistenie bubna 90 °C alebo 60 °C.</p> <p>Upozornenia</p> <ul style="list-style-type: none"> ■ Program použite bez bielizne. ■ Použite univerzálny prášok na pranie alebo bieliaci prací prostriedok. Aby sa zabránilo tvorbe peny, použite iba polovicu odporúčaného množstva pracieho prostriedku. Nepoužívajte prací prostriedok na vlnu alebo prací prostriedok pre jemnú bielizeň. ■ Zapnutie/vypnutie oznamovacieho signálu → <i>Strana 32</i>
Iné indikácie	Spotrebič vypnite, počkajte 5 sekúnd a opäť zapnite. Ak sa indikácia zobrazí znova, zavolajte zákaznícky servis. → <i>Strana 41</i>

Poruchy, čo je nutné robiť?

Poruchy	Príčina/Odstránenie
Voda vyteká.	<ul style="list-style-type: none"> ■ Odtokovú hadicu riadne upevnite/vymeňte. ■ Pevne utiahnite zoskrutkovanie prírodnej hadice.
Nevteká voda. Nebol spláchnutý prací prostriedok.	<ul style="list-style-type: none"> ■ Tlačidlo  nebolo zvolené? ■ Nie je otvorený vodovodný kohútik? ■ Nie je event. upchaté sitko? Vyčistite sitko. → <i>Strana 36</i> ■ Zlomená alebo zovretá prírodná hadica?
Dávkovacia nádržka je prázdna a indikácia výšky hladiny náplne neblíká.	<ul style="list-style-type: none"> ■ Nie je znečistený kryt zásuvky na pracie prostriedky/konektor zásuvky na pracie prostriedky? Vyčistite zásuvku na pracie prostriedky. → <i>Strana 34</i> ■ Zásuvka na pracie prostriedky nie je správne zasunutá? → <i>Strana 28</i>
Do dávkovacej nádržky je naplnený nesprávny prací prostriedok/aviváž.	Dávkovacia nádržka: <ol style="list-style-type: none"> 4. Vyprázdnite a vyčistite. → <i>Strana 34</i> 5. Znova naplňte. → <i>Strana 28</i>
Zhustený prací prostriedok/aviváž v dávkovacích nádržkách.	Dávkovacie nádržky vyčistite a znova naplňte.
Dvierka sa nedajú otvoriť.	<ul style="list-style-type: none"> ■ Bezpečnostná funkcia je aktívna. Zrušenie programu? → <i>Strana 27</i> ■  (Stop pláchanie = bez záverečného odstredovania) bolo zvolené? → <i>Strana 27</i> ■ Je možné otvorenie len núdzovým odblokovaním? → <i>Strana 37</i>
Program sa nespustí.	<ul style="list-style-type: none"> ■ Zvolené tlačidlo  alebo funkcia Zostávajúci čas ? ■ Sú dvierka zatvorené? ■  detská poistka aktivovaná? Deaktivujte ju. ■  bliká. Zásuvka na pracie prostriedky nie je úplne zasunutá. Zasuňte správne zásuvku.
Krátke trhnutie/ roztočenie bubna po štarte programu.	Nejde o chybu, pri spustení pracieho programu môže dôjsť ku krátkemu trhnutiu bubna, ktoré je podmienené interným testom motora.
Neodčerpáva sa prací roztok.	<ul style="list-style-type: none"> ■  (Stop pláchanie = bez záverečného odstredovania) bolo zvolené? → <i>Strana 27</i> ■ Vyčistite čerpadlo pracieho roztoku. → <i>Strana 35</i> ■ Vyčistite odtokovú rúrku a/alebo odtokovú hadicu.
V bubne nie je viditeľná voda.	Nejde o chybu – voda je pod viditeľnou oblasťou.
Výsledok odstredovania nie je uspokojivý. Bielizeň je mokrá/príliš vlhká.	<ul style="list-style-type: none"> ■ Nejde o chybu – kontrolný systém nevyváženosti prerušil odstredovanie kvôli nerovnomernému rozloženiu bielizne. Rozdeľte v bubne malé a veľké kusy bielizne. ■ Lahké žehlenie (podľa modelu) zvolená? → <i>Strana 24</i> ■ Nebol zvolený príliš nízky počet otáčok?
Opakovaný nábeh odstredovania.	Nejde o chybu – kontrolný systém nevyváženosti kompenzuje nevyváženosť.

Poruchy	Príčina/Odstránenie
Program trvá dlhšie ako zvyčajne.	<ul style="list-style-type: none"> ■ Nejde o chybu – kontrolný systém nevyváženosti kompenzuje nevyváženosť viacnásobným rozdelením bielizne. ■ Nejde o chybu, kontrolný systém peny je aktívny, pridá sa pláchací cyklus.
Počas pracieho cyklu sa zmení čas trvania programu.	Nejde o chybu, priebeh programu sa pre príslušný prací cyklus optimalizuje. Môže to viesť k zmene trvania programu v indikačnom poli.
Zvyšková voda v komore   pre ošetrovacie prostriedky.	<ul style="list-style-type: none"> ■ Nejde o chybu – účinok ošetrovacieho prostriedku nebude obmedzený.
Tvorba zápachu v práčke.	<p>Použite program Čistenie bubna alebo Bavlna 90 °C bez bielizne.</p> <p>Použite univerzálny prášok na pranie alebo bieliaci prací prostriedok.</p> <p>Upozornenie: . Aby sa zabránilo tvorbe peny, použite iba polovicu odporúčaného množstva pracieho prostriedku. Nepoužívajte prací prostriedok na vlnu alebo prací prostriedok pre jemnú bielizeň.</p>
V indikačnom poli svieti symbol  . Príp. zo zásuvky na pracie prostriedky vystupuje pena.	<p>Neboho použité príliš veľké množstvo pracieho prostriedku?</p> <p>Zmiešajte jednu polievkovú lyžicu aviváže s 1/2 l vody a nalejte do komory   (nie vtedy, ak ide o outdoorové, športové a páperové textilie!).</p> <p>Pri ďalšom praní znížte dávkovanie pracieho prostriedku.</p>
Opakovaná, silná tvorba peny.	<ul style="list-style-type: none"> ■ Skontrolujte nastavenie základného dávkovania a intenzitu dávkovania. ■ Príp. použite iný tekutý prací prostriedok.
Prací prostriedok/aviváž odkvapkáva z manžety a zhromažďuje sa na sklenenej výplni vkladacích dvierok alebo v záhybe manžety.	Príliš veľa pracieho prostriedku/aviváže v dávkovacích nádržkách. Dbajte na značku max v dávkovacích nádržkách.
Veľká hlučnosť, vibrácie a „putovanie“ práčky pri odstreďovaní.	<ul style="list-style-type: none"> ■ Je spotrebič vyrovnaný? Vyvážite spotrebič. → <i>Strana 49</i> ■ Sú nožičky spotrebiča zaistené? Zaisťte nožičky spotrebiča. → <i>Strana 49</i> ■ Sú odstránené prepravné poistky? Odstráňte prepravné poistky. → <i>Strana 45</i>
Počas prevádzky nefunguje indikačné pole/kontrolky.	<ul style="list-style-type: none"> ■ Výpadok sieťového napájania? ■ Zareagovali poistky? Zapnite/vymeňte poistky. ■ Ak sa vyskytne porucha opakovane, zavolajte zákaznický servis.
Zvyšky pracieho prostriedku na bielizni.	<ul style="list-style-type: none"> ■ Ojedinele obsahujú bezfosfátové pracie prostriedky zvyšky nerozpustné vo vode. ■ Zvoľte Plákanie alebo bielizeň po praní vykefujte.
V stave pauzy sa v indikačnom poli zobrazí - P - .	<ul style="list-style-type: none"> ■ Príliš vysoká hladina vody. Doplnenie bielizne nie je možné. Okamžite zatvorte vkladacie dvierka. ■ Keď chcete, aby program pokračoval, zvoľte tlačidlo .

Poruchy	Príčina/Odstránenie
V stave pauzy sa v indikačnom poli zobrazí - P - a  .	Dvierka sú odblokované. Možno doložiť bielizeň.
Ak nemôžete poruchu sami odstrániť (vypnutím/zapnutím) alebo ak je potrebná oprava:	
<ul style="list-style-type: none"> ■ Vypnite spotrebič a vytiahnite sieťovú zástrčku zo zásuvky. ■ Zatvorte vodovodný kohútik a zavolajte zákaznícky servis. 	



Zákaznícky servis

Ak nemôžete poruchu sami odstrániť, obráťte sa na náš zákaznícky servis. →
Obal

Vždy nájdeme vhodné riešenie, aby sme zabránili aj zbytočným návštevám technika.

Uvedte, prosím, zákazníkemu servisu číslo výrobku (E-Nr.) a výrobné číslo (FD) spotrebiča.

E-Nr. _____	FD _____
-------------	----------

E-Nr. Číslo výrobku
FD Výrobné číslo

Tieto údaje nájdete *podľa modelu:
na dvierkach vnútri*/otvorenej servisnej klapke* a na zadnej strane spotrebiča.

Spoločte sa na kompetenciu výrobcu.

Obráťte sa na nás. Tým si zaistíte, že oprava bude vykonaná vyškolenými servisnými technikmi, ktorí sú vybavení originálnymi náhradnými dielcami.

Hodnoty spotreby

Spotreba energie a vody, trvanie programu a zvyšková vlhkosť hlavných pracích programov

(približné údaje)

Program	Množstvo náplne	Spotreba energie*	Spotreba vody*	Čas trvania programu*
Bavlna 20 °C	9 kg	0,25 kWh	90 l	2 ¾ h
Bavlna 40 °C	9 kg	1,10 kWh	90 l	3 h
Bavlna 60 °C	9 kg	1,06 kWh	90 l	2 ¾ h
Bavlna 90 °C	9 kg	2,14 kWh	100 l	2 ¾ h
Ľahko udržiavateľné textilie 40 °C	4 kg	0,70 kWh	61 l	2 h
Mix 40 °C	4 kg	0,60 kWh	45 l	1 ¼ h
Jemné / hodváb 30 °C	2 kg	0,19 kWh	37 l	¾ h
Vlna 30 °C	2 kg	0,19 kWh	40 l	¾ h

Program	Približné údaje o zvyškovej vlhkosti**			
	WAW32... max. 1 600 ot/min	WAW28... max. 1 400 ot/min	WAW24... max. 1 200 ot/min	WAW20... max. 1 000 ot/min
Bavlna	44 %	48 %	53 %	62 %
Ľahko udržiavateľné textilie	40 %	40 %	40 %	40 %
Jemné / hodváb	30 %	30 %	30 %	30 %
Vlna	45 %	45 %	45 %	45 %













* Hodnoty spotreby sa od zadaných hodnôt odlišujú v závislosti od tlaku vody, tvrdosti vody, prírodnej teploty vody, priestorovej teploty, druhu a množstva bielizne, znečistenia bielizne, použitého pracieho prostriedku, kolísania sieťového napätia a zvolených prídavných funkcií.

** Údaje o zvyškovej vlhkosti na základe obmedzenia počtu otáčok pri odstreďovaní a maximálnej náplne.

Najefektívnejšie programy pre bavlnené textílie

Nasledovné programy (štandardné programy označené ) sú vhodné na pranie normálne znečistených bavlnených textílií a vzhľadom na kombinovanú spotrebu energie a vody sú najefektívnejšie.

Štandardné programy na bavlnu podľa nariadenia (EÚ) č. 1015/2010

Program + teplota + tlačidlo	Množstvo náplne	Približné trvanie programu
 Bavlna +  +  EcoPerfect 	9 kg	4 ¾ h
 Bavlna +  +  EcoPerfect 	4,5 kg	4 ½ h
 Bavlna +  +  EcoPerfect 	4,5 kg	4 ½ h

Nastavenie programu na testovanie a označovanie energetickým štítkom podľa smernice 2010/30/EÚ so studenou vodou (15 °C).
 Údaj teploty programu sa orientuje podľa teploty uvedenej na štítku ošetrovia bielizne v textíliách.
 Skutočná teplota prania sa z dôvodov šetrenia energie môže od uvedenej teploty programu líšiť.



Technické údaje

Rozmery:

845 x 600 x 590 mm
(výška x hĺbka x šírka)

Hmotnosť:

83 kg

Sieťová prípojka:

Sieťové napätie 220-240 V, 50Hz

Menovitý prúd 10 A

Menovitý výkon 2 300 W

Príkion vo vypnutom stave:

0 W

Príkion v pohotovostnom stave

(nevypnutý stav):

0 W



Inštalácia a pripojenie

Obsah dodávky

Upozornenie: Skontrolujte spotrebič, či nemá prepravné poškodenia. Nikdy neuvádzajte poškodený spotrebič do prevádzky. Pri reklamáciách sa obráťte na predajcu, u ktorého ste si zakúpili spotrebič alebo na náš zákaznícky servis. → *Strana 41*

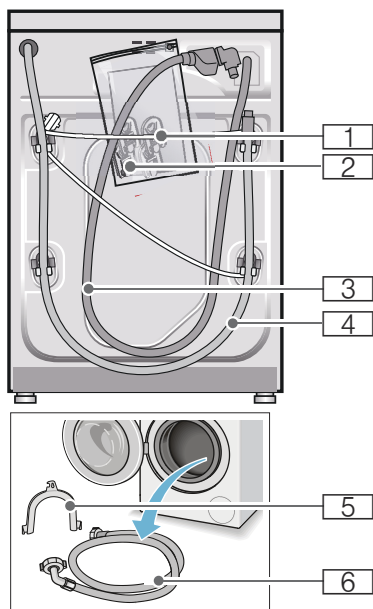

- 1 Sieťový kábel
- 2 Vrecko:
 - Návod na používanie a inštaláciu
 - Zoznam zákaznických servisov*
 - Záruka*
 - Kryty na otvory po odstránení prepravných poistiek
 - Adaptér s tesnením 21 mm = 1/2" na 26,4 mm = 3/4" *
- 3 Prívodná hadica vody pri modeli s funkciou Aquastop
- 4 Odtoková hadica vody
- 5 Fixačný oblúk na upevnenie odtokovej hadice vody*
- 6 Prívodná hadica vody pri modeloch Standard/Aqua-Secure podľa modelu

Navyššie je pri pripojení odtokovej hadice vody k sifónu potrebná hadicová spona \varnothing 24 - 40 mm (špecializované predajne).

Potrebné náradie

- Vodováha na vyváženie
- Kľúč na skrutky:
 - s otvorom kľúča 13 na vyskrutkovanie prepravných poistiek
 - a s otvorom kľúča 17 na nastavenie nožičiek spotrebiča

Bezpečnostné upozornenia

⚠ Varovanie

Nebezpečenstvo poranenia!

- Práčka má vysokú hmotnosť. Pri nadvíhnutí/preprave práčky postupujte opatrne.
- Pri dvíhaní práčky za prečnievajúce konštrukčné súčasti (napr. dvierka) sa môžu súčasti zlomiť a spôsobiť poranenia. Nedvíhajte práčku za prečnievajúce konštrukčné súčasti.
- Následkom neodborného polozenia hadíc a sieťových vedení hrozí nebezpečenstvo zakopnutia sa a poranenia. Hadice a vedenia položte tak, aby nevzniklo žiadne nebezpečenstvo zakopnutia.

Pozor!

Poškodenie spotrebiča

Zamrznuté hadice sa môžu roztrhnúť/ môžu prasknúť. Neinštalujte práčku do oblastí ohrozených mrazom a/alebo vonku.

Pozor!

Škody spôsobené vodou

Miesta pripojenia prítokovej a odtokovej hadice sú pod vysokým tlakom vody. Aby sa zabránilo netesnostiam alebo škodám spôsobeným vodou, bezpodmienečne dodržiavajte pokyny uvedené v tejto kapitole.

Upozornenia

- Okrem tu uvedených upozornení môžu navyše platiť zvláštne predpisy príslušnej vodárne a elektrárne.
- V prípade pochybností nechajte pripojenie uskutočniť odborníkom.

Inštalčná plocha

Upozornenie: Dôležitá je stabilita, aby sa práčka nepohybovala!

- Plocha na inštaláciu musí byť pevná a rovná.
- Nevhodné sú mäkké podlahy/ podlahové krytiny.

Inštalácia na podstavec alebo drevený trámový strop**Pozor!****Poškodenie spotrebiča**

Práčka môže pri odstreďovaní putovať a z podstavca sa prevrátiť/spadnúť. Bezpodmienečne upevnite nožičky spotrebiča pomocou príchytiiek.

* Objednávacie č. WMZ 2200, WX 9756, CZ 110600, Z 7080X0

Upozornenie: Pri inštalácii na drevenú trámovú podlahu nainštalujte práčku:

- podľa možnosti do rohu,
- na drevenú dosku odolnú voči vode (hrúbka min. 30 mm), ktorá je naskrutkovaná na podlahu.

Inštalácia na podestu so zásuvkou

Podesta, obj. číslo: WMZ 20490, WZ 20490, WZ 20510, WZ 20520

Zabudovanie/vstavenie spotrebiča do kuchynskej linky**Varovanie****Ohrozenie života!**

Pri kontakte so súčasťami pod napätím hrozí nebezpečenstvo úrazu elektrickým prúdom.

Neodstraňujte kryciu dosku spotrebiča.

Upozornenia

- Potrebná šírka výklenku 60 cm.
- Postavte práčku iba pod priebežnú pracovnú dosku, ktorá je pevne spojená so susednými skrinkami.

Odstránenie prepravných poistiek**Pozor!****Poškodenie spotrebiča**

- Spotrebič je zaistený na prepravu prepravnými poistkami. Neodstránené prepravné poistky môžu pri prevádzke spotrebiča poškodiť napr. bubon. Pred prvým použitím bezpodmienečne kompletne odstráňte všetky 4 prepravné poistky. Poistky dobre uschovajte.
- Aby sa v prípade neskoršej prepravy predišlo poškodeniu spotrebiča, bezpodmienečne namontujte pred prepravou prepravné poistky.

Upozornenie: Odložte skrutky a puzdrá.

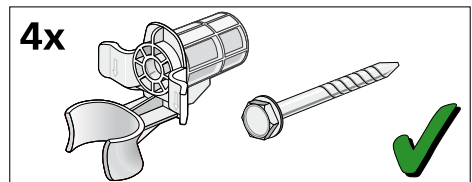

1. Vyberte hadice z držiakov.

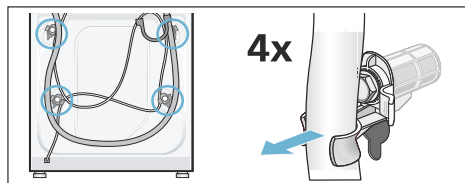

2. Povoľte a vyskrutkujte všetky 4 skrutky prepravných poistiek. Odstráňte puzdra. Vyberte pritom z držiakov sieťový kábel.

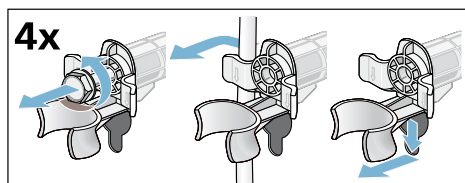

3. Nasadte krytky. Stlačením na zaskakovacie háčiky krytky pevne zaistite.

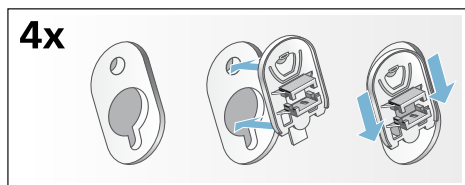

Dĺžky hadíc a prívodných káblov

■ Pripojka na ľavej strane

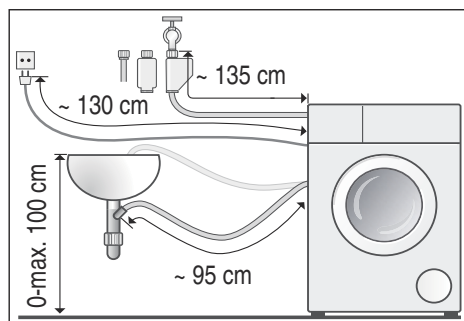

■ Pripojka na pravej strane

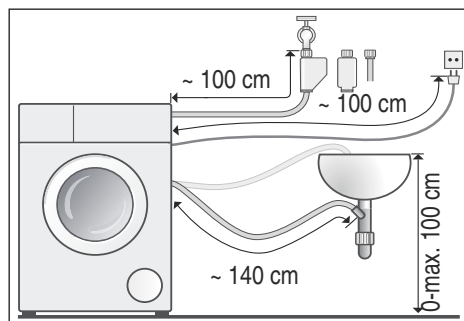

Tip: K dispozícii u špecializovaných predajcov/v zákazníckom servise:

- Predĺženie pre hadicu Aquastop, príp. prívodnú hadicu studenej vody (cca 2,50 m); obj. číslo WM Z2380, WZ 10130, CZ 11350, Z 7070X0
- Dlhšia prívodná hadica (cca 2,20 m) pre model Standard; číslo pre zákaznícky servis 00353925

Prívod vody

Varovanie **Ohrozenie života!**

Pri kontakte so súčasťami pod napätím hrozí nebezpečenstvo úrazu elektrickým prúdom.

Bezpečnostný ventil Aquastop neponárajte do vody (obsahuje elektrický ventil).

Upozornenia

- Prevádzkujte práčku len so studenou pitnou vodou.
- Nepripájajte práčku na zmiešavaciu batériu beztlakového ohrievača vody.
- Použite len dodávanú alebo v autorizovanej špecializovanej predajni zakúpenú prívodnú hadicu, nepoužívajte použitú prívodnú hadicu.
- Prívodnú hadicu vody nezlomte alebo nestláčajte.
- Nemeňte (neskracujte, neprerezávajú) prívodnú hadicu vody (v takom prípade už nie je zaručená jej pevnosť).
- Skrutkové spojenia doťahujte len rukou. Ak budú skrutkové spojenia dotiahnuté náradím (kliešte) príliš pevne, môžu sa poškodiť závit.
- Pri pripojení na vodovodný kohútik $21\text{ mm} = \frac{1}{2}"$ namontujte najprv adaptér* s tesnením $21\text{ mm} = \frac{1}{2}"$ na $26,4\text{ mm} = \frac{3}{4}"$.
* dodáva sa so spotrebičom v závislosti od modelu

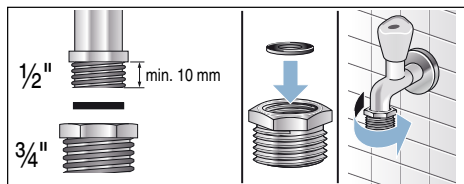

Optimálny tlak vody v rozvodovej sieti minimálne 100 kPa (1 bar)

maximálne 1 000 kPa (10 bar)

Pri otvorenom vodovodnom kohútiku vytečie najmenej 8 l/min.

Pri vyššom tlaku vody namontujte redukčný ventil.

Pripojenie

Pripojte prívodnú hadicu vody na vodovodný kohútik ($26,4\text{ mm} = \frac{3}{4}"$) a na spotrebič (nie je to potrebné na modeloch so zariadením Aquastop, je pevne nainštalovaná):

- Model: **Standard**

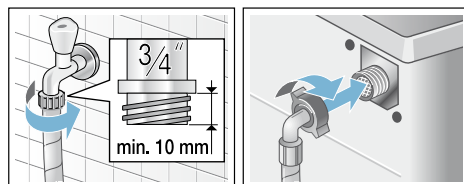

- Model: **Aqua-Secure**

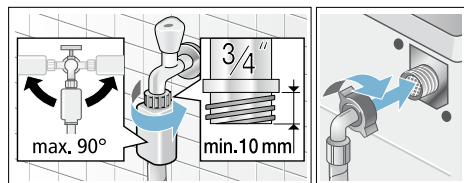

- Model: **Aquastop**

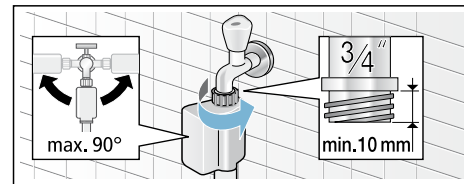

Upozornenie: Otvorte opatrne vodovodný kohútik a skontrolujte pritom tesnosť pripojovacích miest. Skrutkové spojenie je pod tlakom vodovodného potrubia.

Odtok vody

Varovanie

Nebezpečenstvo obarenia!

Pri praní s vysokými teplotami môže dôjsť pri kontakte s horúcim pracím roztokom, napr. pri odčerpání horúceho pracieho roztoku do umývadla, k obareniu.

Nesiahajte do horúceho pracieho roztoku.

Pozor!

Škody spôsobené vodou

Keď odtoková hadica vplyvom vysokého tlaku vody pri odčerpání vyklízne z umývadla alebo miesta pripojenia, môže vytekajúca voda spôsobiť škody.

Zaistite odtokovú hadicu proti vyklíznutiu.

Pozor!

Poškodenie spotrebiča/textílií

Keď je koniec odtokovej hadice ponorený do odčerpanej vody, môže sa voda späťne nasáť do spotrebiča a poškodiť spotrebič/textílie.

Dbajte na to, aby

- uzatváracia zátka nezakrývala odtok umývadla.
- sa koniec odtokovej hadice vody neponoril do odčerpanej vody.
- voda dostatočne rýchlo odtekala.

Upozornenie: Odtokovú hadicu vody nezalamujte, alebo nenaťahujte do dĺžky.

Pripojenie

■ Odtok do umývadla

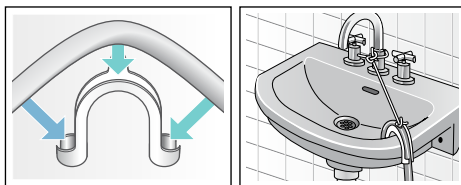

■ Odtok do sifónu

Zaistite miesto pripojenia pomocou hadicovej spony, \varnothing 24-40 mm (špecializované predajne).

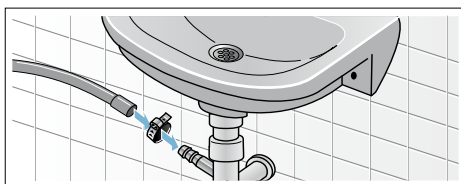

■ Odtok do plastovej rúry s gumovým hrdlom alebo do odtokového kanála

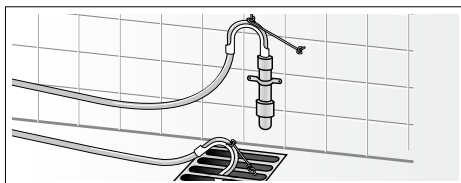

Vyváženie

Vyrovajte spotrebič pomocou vodováhy do roviny.

Veľká hlučnosť, vibrácie a „putovanie“ môžu byť následkom nesprávneho vyváženia!

1. Pomocou kľúča na skrutky s otvorom 17 povoľte v smere chodu hodinových ručičiek poistné matice.
2. Skontrolujte pomocou vodováhy vyváženie práčky, prípadne ho skorigujte. Zmeňte výšku otáčaním nožičky spotrebiča. Všetky štyri nožičky spotrebiča musia stáť pevne na podlahe.
3. Poistné matice všetkých štyroch nožičiek spotrebiča pevne priťahnite kľúčom na skrutky s otvorom 17 ku skriní spotrebiča! Pridržiavajte pritom nožičku spotrebiča a neprestavte jej výšku.

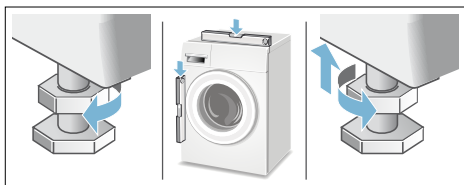

Elektrické pripojenie

⚠ Varovanie **Ohrozenie života!**

Pri kontakte so súčasťami pod napätím hrozí nebezpečenstvo úrazu elektrickým prúdom.

- Sieťovú zástrčku nechytajte mokrymi rukami.
- Sieťové vedenie vyťahujte vždy za zástrčku, nikdy nie za kábel, mohlo by sa poškodiť.
- Sieťové vedenie nikdy nevyťahujte počas prevádzky.

Rešpektujte nasledovné upozornenia a zabezpečte, aby

Upozornenia

- sa sieťové napätie a napäťové údaje na práčke (štítku spotrebiča) zhodovali. prípojná hodnota, ako aj vyžadovaná poistka boli uvedené na výrobnom štítku spotrebiča.
- sa pripojenie práčky uskutočnilo len na striedavý prúd, prostredníctvom zásuvky nainštalovanej podľa predpisov s ochranným kontaktom.
- sa sieťová zástrčka a zásuvka zhodovali.
- bol prierez elektrických vodičov dostatočný.
- uzemnenie bolo vykonané podľa predpisov.
- výmena sieťového kábla (v prípade nutnosti) bola vykonaná iba kvalifikovaným elektrikárom. Náhradný sieťový kábel je možné zakúpiť si v zákazníckom servise.
- sa nepoužívali viacnásobné zásuvkové lišty/spojky a predĺžovacie káble.
- sa pri použití chrániča s chybným prúdom použil len typ s týmto označením .
- Len táto značka zaručuje splnenie súčasne platných predpisov.
- sieťová zástrčka bola kedykoľvek dostupná.
- sieťový kábel nebol prelomený, stlačený, neboli na ňom vykonané zmeny alebo nebol prerezaný.
- sieťový kábel neprišiel do kontaktu so zdrojmi tepla.



Pred 1. praním

Pred opustením závodu bola práčka dôkladne preskúšaná. Aby sa odstránili možné zvyšky skúšobnej vody, perte prvý raz **bez** bielizne.





Upozornenia

- Práčka **musí byť odborne nainštalovaná a pripojená**. od → *Strana 43*
- Nikdy neuvádzajte poškodený spotrebič do prevádzky. Informujte váš zákaznícky servis.

Prípravné práce:

1. Skontrolujte práčku.
2. Naplňte dávkovacie nádržky  a  /  → *Strana 28*
3. Odstráňte ochrannú fóliu z ovládacieho panela.
4. Zastrčte sieťovú zástrčku.
5. Otvorte vodovodný kohútik.

Program použite bez bielizne:

1. Spotrebič zapnite.
2. Zatvorte dvierka (nevkładajte bielizeň!).
3. Nastavte program **Čistenie bubna 90 °C**.
4. Otvorte zásuvku na pracie prostriedky.
5. Nalejte do komory   asi 1 l vody.
6. Do komory   dajte univerzálny prací prostriedok.

Upozornenie: Aby sa zabránilo tvorbe peny, použite iba polovicu odporúčaného množstva pracieho prostriedku. Nepoužívajte prací prostriedok na vlnu alebo prací prostriedok na jemnú bielizeň.

7. Zásuvku na pracie prostriedky zatvorte.
8. Stlačte tlačidlo .
9. Na konci programu spotrebič vypnite.

Vaša práčka je teraz pripravená na prevádzku.

Preprava

napr. pri sťahovaní

Pozor!

Poškodenie spotrebiča vytekajúcim pracím prostriedkom/avivážou z dávkovacích nádržíek!

Vytekajúci prací prostriedok/aviváž môže obmedziť funkciu spotrebiča, napr. poškodiť elektroniku. Pred prepravou spotrebiča vyprázdňte dávkovacie nádržky.

Prípravné práce:

1. Zatvorte vodovodný kohútik.
2. Redukujte tlak vody v prívodnej hadici: → *Strana 36*; vyčistite a počkajte – sitko v prívode vody je upchaté
3. Odpojte práčku od elektrickej siete.
4. Zvyšok pracieho roztoku vypustite: → *Strana 35*; vyčistite a počkajte – čerpadlo pracieho roztoku je upchaté, núdzové vyprázdnenie
5. Odmontujte hadice.
6. Vyprázdňte dávkovacie nádržku. → *Strana 34*

Namontovanie prepravných poistiek:

1. Snímte a uschovajte krytky. Použite príp. skrutkovač.

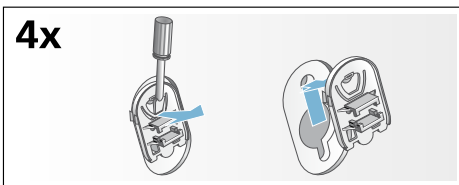

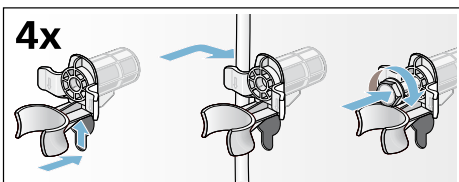

2. Nasadíte všetky 4 puzdrá. Upevnite sieťový kábel na držiakoch. Nasadíte a pevne utiahnete skrutky.



Pred opätovným uvedením do prevádzky:

Upozornenia

- **Bezpodmienečne** odstráňte prepravné poistky!
- Aby sa zabránilo tomu, že pri budúcom praní odtečie nespotebovaný prací prostriedok do odtoku: nalejte do komory   1 liter vody a potom zvolte a spustite program **Odčerpánie vody**

Obchodná značka BSH:



Značka	BOSCH	
Model	WAT32640EU	
Kapacita v kg	9	
Trieda energetickej účinnosti	A+++	
Ekoznačka EU	—	
Meraná ročná spotreba energie v kWh ¹⁾	152	
Spotreba energie štandardného programu: bavlna 60°C plná náplň	0,92	
	bavlna 60°C polovičná náplň	0,6
	bavlna 40°C polovičná náplň	0,42
Meraná spotreba energie vo vypnutom stave	0,12 W	
Meraná spotreba energie v režime ponechania v zapnutom stave	0,43 W	
Meraná ročná spotreba vody v l ²⁾	11220	
Trieda účinnosti odstreďovania A (najlepšia) ... G (horšia)	A	
Max. počet otáčok odstreďovania za min. bavlna 60°C	1600	
Zostatková vlhkosť v %	44	
Štandardné programy, ku ktorým sa vzťahujú informácie na štítku a informačnom liste ⁴⁾	bavlna 60°C	
	bavlna 40°C	
Trvanie štandardného programu:	bavlna 60°C plná náplň	275
	bavlna 60°C polovičná náplň	270
	bavlna 40°C polovičná náplň	270
Trvanie režimu ponechania v zapnutom stave	—	
Hlučnosť v dB (A) re 1 pW ³⁾ :	pranie	48
	odstreďovanie	74
Spotrebič určený na zabudovanie	nie	

1) Spotreba energie v kWh za rok na základe 220 štandardných pracích cyklov s programami bavlna 60°C a 40°C s celou a polovičnou náplňou a spotreba v režimoch s nízkou spotrebou energie. Skutočná spotreba energie bude závisieť na tom, ako sa spotrebič používa.

2) Spotreba vody v l za rok na základe 220 štandardných pracích cyklov s programami bavlna 60°C a 40°C s celou a polovičnou náplňou a spotreba v režimoch s nízkou spotrebou energie. Skutočná spotreba vody bude závisieť na tom, ako sa spotrebič používa.

3) Úroveň emisii hluku šíreného vzduchom vyjadrená v dB (A) re 1 pW zaokrúhlená na najbližšie celé číslo počas fáz prania a odstreďovania pri štandardnom programe bavlna 60°C s plnou náplňou.

4) Tieto programy sú vhodné pre pranie bežne znečistenej bavlnenej bielizne a ide o najúčinnnejšie programy z hľadiska kombinovanej spotreby energie a vody.

Prípadné technické zmeny, tlačové chyby a odlišnosti vo vyobrazení sú vyhradené bez upozornenia.

Aktuálny návod nájdete na webových stránkach www.bosch-home.com/sk

**BOSCH**

Stvorené pre život

Záručný list

firmy **BSH** domáci spotrebiče s.r.o.
Pekařská 695/10a, 155 00 Praha 5, ČR**2 roky**záruka od výrobcu
na všetky spotrebičeDovozca: **BSH domáci spotrebiče s.r.o.**
org. zložka Bratislava
Galvaniho 17/C, 821 04 Bratislava

Výrobok:	Produktové číslo: E-Nr.
	Poradové číslo: FD
Dátum predaja, pečiatka, podpis	Dátum montáže, pečiatka, podpis

Predajca je povinný úplne a čitateľne vyplniť všetky požadované údaje v záručnom liste v deň predaja spotrebiča. Neoddeliteľnou súčasťou tohto záručného listu je daňový doklad o predaji výrobku.

Záručný list je dokladom práv spotrebiteľa v zmysle Občianskeho zákonníka. Je súčasťou výrobku s výrobným číslom uvedeným na prednej strane tohto záručného listu, zvlášť v prípadoch dlhších než zákonom daná záručná lehota je záručný list jedným z dokázateľných prostriedkov práv užívateľa. Je v záujme spotrebiteľa, aby si skontroloval správnosť a úplnosť všetkých uvedených údajov, ako i to, či dostal od predajcu záručný list so správnym označením pre uvedený druh výrobku.

Odporúča sa, aby výrobky montoval a uviedol do prevádzky autorizovaný servis, ktorý poskytuje záruku odbornej montáže, predvedenie a preskúšanie výrobku.

Montáž a inštalácia spotrebiča musí byť vykonaná v súlade s vyhláškou ÚBP SR č. 718/2002 Z. z. súvisiacich predpisov a noriem v platnom znení.

Pred montážou výrobku je nutné, aby boli splnené všetky podmienky pre pripojenie na inžinierske siete podľa platných noriem a podľa návodu na použitie.

Zápisy o uskutočnených opravách:

Dátum objed. opravy	Dátum dokončenia	Číslo oprav. listu	Stručný opis poruchy

Upozornenie pre predajcov

Predajca je povinný dať zákazníkovi platný doklad o predaji, kde bude uvedený dátum predaja a označenie spotrebiča, a súčasťou dokladu o kúpe tovaru je správne a úplne vyplnený záručný list v deň predaja výrobku. V prípade predpredajnej reklamácie je potrebné predložiť riadne vyplnený reklamačný protokol.

Záručné podmienky

- na výrobok sa poskytuje záručná lehota **24 mesiacov** odo dňa zakúpenia výrobku kupujúcim
- spotrebiteľ je oprávnený chybu vytknúť do šiestich mesiacov od jej zistenia, najneskôr však do uplynutia záručnej lehoty
- pri reklamácií je podmienkou predložiť platný daňový doklad o kúpe výrobku (napr. pokladničný blok, faktúru a pod.)
- ak je výrobok používaný na iný než výrobcom stanovený účel alebo je výrobok používaný v rámci predmetu obchodnej činnosti, poskytuje sa záručná lehota 6 mesiacov odo dňa zakúpenia, keďže spotrebiče sú určené výhradne na použitie v domácnosti
- za chybu výrobku sa nepovažuje jeho nadmerné opotrebovanie a z toho vyplývajúce absencie niektorých pôvodných vlastností, ktoré boli spôsobené napr. zanedbaním bežnej údržby, čistenia, nadmerným používaním výrobku
- záručná lehota neplynie počas obdobia, keď kupujúci nemôže užívať tovar pre jeho chyby, za ktoré zodpovedá predávajúci
- ak nebude zistená žiadna porucha, na ktorú sa vzťahuje bezplatná záručná oprava, alebo bude zistená porucha nezavinená výrobcom, hradí náklady spojené s vyslaním servisného technika osoba, ktorá uplatnila nárok na túto opravu
- záručné opravy vykonávajú autorizované servisné strediská podľa zoznamu uvedeného v tomto záručnom liste

Právo na bezplatnú opravu výrobku na náklady BSH domáci spotrebiče s.r.o., organizačná zložka Bratislava, zaniká, ak:

- je nečitateľný výrobný štítok alebo na výrobku chýba,
- údaje na doklade o predaji sa líšia od údajov uvedených na výrobnom štítku spotrebiča,
- výrobok bol namontovaný v rozpore s návodom na montáž, prípadne nebol dodržaný súlad s platnými STN alebo s návodom na obsluhu,
- výrobok bol neodborne namontovaný alebo nebol uvedený do prevádzky organizáciou oprávnenou v zmysle vyhlášky ÚBP SR č. 718/2002 Z. z., platí pre plynové spotrebiče a spotrebiče s elektrickým napájaním 400 V, ako i pre spotrebiče dodávané bez elektrického kábla, prípadne bez elektrickej koncovky,
- bola vykonaná konštruktívna zmena alebo zásah do výrobku neoprávnenou osobou,
- porucha na výrobku vznikla použitím neoriginálnych náhradných dielov alebo príslušenstva,
- ide o poškodenie: mechanické, nadmernou záťažou, v dôsledku vodného kameňa, neodborného zapojenia, živelnou pohromou, vonkajšími vplyvmi a pod.

Vyhlasenie o hygienickej neškodnosti výrobku

Všetky výrobky distribuované spoločnosťou BSH domáci spotrebiče s.r.o., organizačná zložka Bratislava, prichádzajúce do styku s potravinami **spĺňajú požiadavky** o hygienickej neškodnosti podľa **európskej normy EC 1935/2004**. Toto vyhlásenie sa vzťahuje na všetky výrobky prichádzajúce do styku s potravinami uvedené v aktuálnom cenníku BSH domáci spotrebiče s.r.o., organizačná zložka Bratislava.

Symbol uvedený na výrobku alebo jeho obale upozorňuje na to, že výrobok po skončení jeho životnosti nepatrí k bežnému domácejmu odpadu, ale ho treba odovzdať do špeciálnej zberne odpadu na recyklovanie elektrických alebo elektronických spotrebičov.

Vašou podporou správnej likvidácie pomáhate opäť získať cenné suroviny a chrániť tak životné prostredie. Ďalšie informácie o recyklovaní tohto výrobku získate na miestnom úrade, v zberni odpadu alebo v združení Envidom, ktoré zabezpečuje zber, prepravu, spracovanie, recykláciu a ekologické zneškodňovanie elektroodpadu v zmysle zákona.



ZOZNAM SERVISOV DOMÁCICH SPOTREBIČOV BOSCH

Servisné stredisko	Ulica	Mesto	Telefón	E-mail + web
Peter Špik	Partizánska 14	Bardejov 085 01	054/474 62 27 0903 527 102	spikservis@gates.sk www.spikelektro.sk
Martin Ščasný, servis domácich spotrebičov	Hnilecká 11	Bratislava 821 06	02/38 10 33 55 0918 996 988	servis@bsservis.sk www.bsservis.sk
Martin Ščasný, servis domácich spotrebičov	Trhová 36	Bratislava 841 02	02/38 10 33 55 0918 522 734	servis@bsservis.sk www.bsservis.sk
TECHNO SERVIS BRATISLAVA spol. s r. o.	Kopčianska 8, 10	Bratislava 851 01	02/64 46 36 43 0907 778 406	technoservis@nextra.sk www.technoservis.sk
Viva elektro servis, s. r. o.	Mýtna 17	Bratislava 811 07	02/45 95 88 55 0905 722 111	servis@vivaservis.sk www.vivaservis.sk
LASER Komárno spol. s r. o.	Mesačná 20	Komárno 945 01	035/770 26 88 0915 222 454	servis@laser-kn.sk www.laser-kn.sk
Ing. Ľubor Kolesár Kubis	Thurzova 12	Košice 040 01	055/622 14 77 0905 894 769	kubisservis@mail.t-com.sk
ELEKTROSERVIS VALTIM	Ul. Obrancov mieru 9	Michalovce 071 01	056/642 32 90 0903 855 309	valiskalubomir@stonline.sk
EXPRES servis Anna Elmanová	Spojovacia 7	Nitra 949 01	037/652 45 97 0903 524 108	expresservis@naex.sk
Domoss Technika a. s.	Žilinská 47	Piešťany 920 01	033/774 48 10 033/774 24 17	servis@domoss.sk www.domoss.sk
TATRACHLAD POPRAD s. r. o.	Továrenská ul. č. 3	Poprad 058 01	052/772 20 23 0903 906 828	tatrachlad@tatrachlad.sk www.tatrachlad.sk
BARAN servis – Baran Luboš	Švábska 6695/57A	Prešov 080 05	051/772 14 39 0905 904 572	baranservis@mail.t-com.sk www.baranservis.sk
ELEKTROSERVIS Pavlíček Peter	V. Clementisa 6	Prievidza 971 01	046/548 57 78 0905 264 822	pavlicek_elektroservis@stonline.sk www.peterpavlicek-elektroservis.sk
N.B.ELEKTROCENTRUM	B. Bartóka 24	Rimavská Sobota 979 01	047/581 18 77 0905 664 258	nbelektrocentrum@stonline.sk
Elpra spol. s r. o.	Liptovská Lužná 496	Ružomberok 034 72	044/439 64 13 0905 577 817	elpra@speednet.sk
BSC – servis centrum spol. s r. o.	Hlavná ul. č. 5	Sučany 038 52	043/400 34 24 0902 272 727	bsc@bsc-serviscentrum.sk www.bsc-serviscentrum.sk
Jozef Rožník	Žabinská 325	Trenčín 911 05	0903 702 458	roznik@bshservis.sk www.bshservis.sk
STAFEXPRESS-ELEKTROSERVIS	Hviezdoslavova 34	Zvolen 960 01	045/540 07 98 0905 259 983	stafexpress.zvservis@mail.t-com.sk
M-SERVIS Mareš Jaroslav	Komenského 38	Žilina 010 01	041/564 06 27	mservis@zoznam.sk www.m-servis.sk

Záruka AquaStop

Len pre spotrebiče s AquaStop

Okrem nárokov na záručné plnenie voči predávajúcemu vyplývajúcim z kúpnej zmluvy a okrem našej záruky na spotrebič poskytujeme aj náhradu za nasledujúcich podmienok:

- 1.** Ak dôjde následkom chyby nášho systému AquaStop ku škodám spôsobeným vodou, nahradíme škody súkromným používateľom.
- 2.** Záručná zodpovednosť platí po celý čas životnosti spotrebiča.
- 3.** Predpokladom nároku na záruku je odborné nainštalovanie a pripojenie spotrebiča s AquaStop podľa nášho návodu; zahŕňa aj odborne vykonané predĺženie AquaStop (originálne príslušenstvo).
Naša záruka sa nevzťahuje na chybné prírodné potrubie alebo armatúry až po prípojku Aqua-Stop na vodovodnom kohútiku.
- 4.** Na spotrebiče s AquaStop nie je zásadne nutné počas prevádzky dohliadať, príp. ich potom uzatvorením vodovodného kohútika zaistiť.
Len v prípade dlhšej neprítomnosti vo vašom byte, napr. niekoľkotýždňovej dovolenky, vodovodný kohútik uzavrite.

Kontaktné údaje všetkých krajín nájdete v priloženom zozname stredísk zákazníckeho servisu.