

Rádi vám vždy pomůžeme

Zregistrujte svůj výrobek a získajte podporu na adrese
www.philips.com/support



HTB5520
HTB5550
HTB5580

Příručka pro uživatele

PHILIPS

Obsah

1 Důležité informace	2	5 Změna nastavení	27
Bezpečnost	2	Nastavení jazyka	27
Péče o výrobek	3	Nastavení obrazu a videa	28
Péče o životní prostředí	3	Nastavení zvuku	28
Varování k ochraně zdraví při sledování ve 3D	4	Nastavení rodičovského zámku	28
		Nastavení displeje	29
		Nastavení úspory energie	29
		Nastavení reproduktoru	29
		Obnovení výchozích nastavení	30
2 Vaše domácí kino	4		
Hlavní jednotka	4	6 Aktualizace softwaru	30
Dálkový ovladač	5	Ověření verze softwaru	30
Konektory	6	Aktualizace softwaru prostřednictvím rozhraní USB	31
Bezdrátová skříň (přijímač)	7	Aktualizace softwaru z internetu	31
3 Připojení a nastavení	7	7 Specifikace výrobku	32
Připojení reproduktorů	7		
Párování zadních reproduktorů	8	8 Řešení problémů	36
Připojení k televizoru	9		
Připojení zvuku z televizoru a jiných zařízení	10	9 Oznámení	39
Nastavení reproduktorů	10	Copyright	39
Nastavení funkce EasyLink (ovládání HDMI-CEC)	11	Software s otevřeným zdrojovým kódem	40
Připojení a nastavení domácí sítě	12	Prohlášení o shodě	40
4 Použití domácího kina	14	10 Kód jazyka	41
Přístup do hlavní nabídky	14		
Automatické přehrávání	14	11 Rejstřík	42
Disky	15		
Přehrávání zvuku prostřednictvím rozhraní Bluetooth	16		
Připojení Bluetooth přes funkci NFC	17		
Datové soubory	18		
Paměťová zařízení USB	19		
Možnosti pro zvuk, video a obrázky	19		
Rádio	20		
Externí audiozařízení	21		
Procházení služby Smart TV	21		
Streamování multimediálního obsahu přes Miracast	23		
Procházení počítače prostřednictvím DLNA	23		
Volba zvuku	25		

1 Důležité informace

Před použitím výrobku si pečlivě přečtete všechny pokyny a ujistěte se, že jim rozumíte. Pokud v důsledku neuposlechnutí těchto pokynů dojde k poškození přístroje, záruka na přístroj zanikne.

Bezpečnost

Nebezpečí požáru nebo úrazu elektrickým proudem!

- Výrobek ani jeho příslušenství nikdy nevystavuje dešti ani jinému působení vody. Do blízkosti výrobku nikdy neumístíte nádoby s vodou, například vázy. Pokud se tekutiny rozlijí na výrobek nebo do něj, ihned jej odpojte od sítě zásuvky. Obrátte se na středisko péče o zákazníky společnosti Philips a nechte výrobek před dalším užíváním zkontrolovat.
- Nikdy neumístíte výrobek ani jeho příslušenství do blízkosti otevřeného ohně nebo jiných zdrojů tepla ani na přímé sluneční světlo.
- Nikdy nevkládejte žádné předměty do ventilačních nebo jiných otvorů na výrobku.
- Pokud je jako odpojovací zařízení použito síťové napájení nebo sdružovač, mělo by být odpojovací zařízení připraveno k použití.
- Baterie (sada akumulátorů nebo nainstalované baterie) by neměly být vystavovány nadměrnému teplu, jako například slunečnímu svitu, ohni a podobně.
- Před bouřkou odpojte výrobek od sítě zásuvky.
- Při odpojování napájecího kabelu vždy tahejte za zástrčku, nikdy za kabel.

Nebezpečí zkratu nebo požáru!

- Před připojením výrobku k síťové zásuvce ověřte, že její napětí se shoduje s údajem na zadní nebo spodní straně výrobku. Výrobek nikdy nepřipojujte k síťové zásuvce s jiným napětím.

Nebezpečí zranění nebo poškození domácího kina!

- Pro výrobky, které lze připevnit na stěnu, používejte pouze dodaný držák na stěnu. Držák připevněte na stěnu, která udrží celkovou hmotnost výrobku a držáku na stěnu. Společnost Koninklijke Philips N.V. nenese žádnou odpovědnost za nesprávnou montáž na zeď, která bude příčinou nehody nebo zranění.
- Pro reproduktory se stojany použijte pouze dodané stojany. Stojany pevně připevněte k reproduktorům. Smontované stojany umístěte na hladký, rovný povrch, který udrží celkovou hmotnost reproduktoru a stojanu.
- Nepokládejte výrobek ani žádné jiné předměty na síťové šňůry nebo na jiné elektrické zařízení.
- Při převozu výrobku při teplotě nižší než 5 °C jej před připojením k síťové zásuvce rozbalte a počkejte, dokud se jeho teplota nevyrovná teplotě v místnosti.
- Po otevření hrozí ozáření viditelným i neviditelným laserovým paprskem. Nevystavujte se ozáření.
- Nedotýkejte se optiky uvnitř podavače disku.
- Části výrobku mohou být vyrobeny ze skla. Zacházejte s ním opatrně, předejdete tak zranění nebo poškození.

Nebezpečí přehřátí!

- Nikdy výrobek neumístíte do uzavřených prostorů. Po všech stranách výrobku ponechte vždy volný prostor nejméně 10 cm (z důvodu zajištění proudění vzduchu). Zajistěte, aby nedošlo k zakrytí ventilačních otvorů na výrobku závěsy nebo jinými předměty.

Nebezpečí kontaminace!

- Nekombinujte různé baterie (staré a nové nebo uhlíkové a alkalické apod.).
- V případě nesprávného vložení baterií hrozí nebezpečí výbuchu. Baterii vyměřte pouze za stejný nebo ekvivalentní typ.
- Pokud jsou baterie vybité nebo pokud nebudete dálkový ovladač delší dobu používat, vyjměte je.
- Baterie obsahují chemikálie, proto by se měly likvidovat odpovídajícím způsobem.

Nebezpečí spolknutí baterií!

- Výrobek či dálkový ovladač může obsahovat knoflíkovou baterii, která by mohla být spolknuta. Uchovávejte baterii vždy mimo dosah malých dětí! V případě spolknutí může baterie způsobit vážné zranění nebo smrt. Během dvou hodin od okamžiku spolknutí může dojít k vážným vnitřním popáleninám.
- Pokud máte podezření, že baterie byla spolknuta nebo umístěna do jakékoli části těla, okamžitě vyhledejte lékařskou pomoc.
- Při výměně baterií vždy udržujte veškeré nové i použité baterie mimo dosah dětí. Po výměně baterie zkontrolujte, zda je přihrádka na baterie bezpečně uzavřena.
- V případě, že není možné přihrádku na baterie bezpečně uzavřít, přestaňte výrobek používat. Udržujte výrobek mimo dosah dětí a obraťte se na výrobce.



Toto je přístroj CLASS II s dvojitou izolací a bez ochranného zemnění.

Péče o výrobek

- Do podavače disku nevkládejte jiné předměty než disky.
- Do podavače disků nevkládejte zkroucené či poškrábané disky.

- Pokud produkt po delší dobu nepoužíváte, vyjměte disky z podavače disků.
- K čištění výrobku používejte pouze utěrku z mikrovláken.

Péče o životní prostředí



Výrobek je navržen a vyroben z vysoce kvalitního materiálu a součástí, které lze recyklovat a znovu používat.



Pokud je výrobek označen tímto symbolem přeškrtnutého kontejneru, znamená to, že podléhá směrnici EU 2002/96/ES. Zjistíte si informace o místním systému sběru tříděného odpadu elektrických a elektronických výrobků. Postupujte podle místních nařízení a nelikvidujte staré výrobky spolu s běžným komunálním odpadem.

Správnou likvidací starého výrobku pomůžete předejít možným negativním dopadům na životní prostředí a zdraví lidí.



Výrobek obsahuje baterie podléhající směrnici EU 2006/66/ES, které nelze odkládat do běžného komunálního odpadu.

Informujte se o místních pravidlech sběru tříděného odpadu baterií, protože správnou likvidací starého výrobku pomůžete předejít možným negativním dopadům na životní prostředí a zdraví lidí.

Varování k ochraně zdraví při sledování ve 3D

- Pokud se ve vaší rodině vyskytla epilepsie nebo záchvaty v důsledku fotosenzitivity, obraťte se na lékaře, než se vystavíte působení zdrojů zábleskového světla, rychlých sekvencí obrazů nebo sledování ve 3D.
- Za účelem předcházení nevolnosti, jako jsou závratě, bolesti hlavy nebo dezorientace doporučujeme nesledovat obraz ve 3D po delší dobu. Pokud byste měli jakékoli nepříjemné pocity, přestaňte 3D sledovat a nevěnujte se ihned poté žádné potenciálně nebezpečné činnosti (například řízení auta), dokud vaše příznaky nezmizí. Pokud příznaky přetrvávají, nezačínajte znovu sledovat 3D, dokud se neporadíte s lékařem.
- Rodiče by měli dohlížet na své děti, které sledují 3D, a ujistit se, že se u dětí neprojevuje žádný z výše uvedených příznaků nevolnosti. Sledování ve 3D se nedoporučuje pro děti do šesti let věku, protože jejich zrakový systém ještě není plně vyvinutý.

2 Vaše domácí kino

Gratulujeme k nákupu a vítáme vás mezi uživateli výrobků společnosti Philips! Chcete-li využívat všech výhod podpory nabízené společností Philips (např. upozornění na aktualizace softwaru výrobku), zaregistrujte svůj výrobek na webu www.philips.com/welcome.

Hlavní jednotka

V této části je uveden přehled hlavní jednotky.

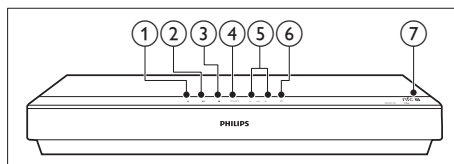

- ① ▲ (Otevřít/Zavřít)
Otevření nebo zavření podavače disku.
- ② ►|| (Přehrát/Pozastavit)
Spuštění, pozastavení nebo obnovení přehrávání.
- ③ ■ (Stop)
Zastavení přehrávání.
- ④ SOURCE
Výběr zdroje zvuku, obrazu nebo rádia nebo režimu Bluetooth pro domácí kino.
- ⑤ +/- (Hlasitost)
Zvýšení nebo snížení hlasitosti.
- ⑥ (Pohotovostní režim – zapnuto)
Zapnutí domácího kina nebo přepnutí do pohotovostního režimu.
- ⑦ Značka NFC
Klepnutím na zařízení podporující technologii NFC na značce navážete připojení Bluetooth.

Dálkový ovladač

V této části je uveden přehled dálkového ovladače.

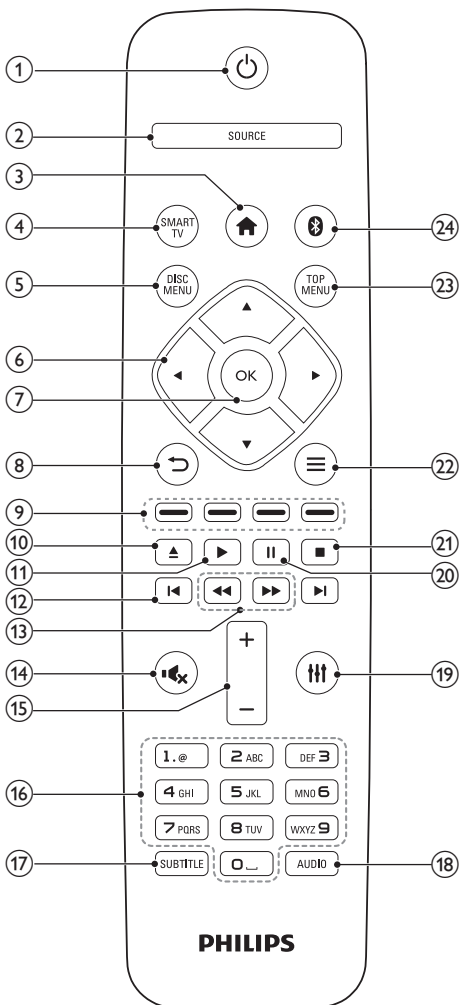

- ① **⏻ (Pohotovostní režim – zapnuto)**
- Zapnutí domácího kina nebo přepnutí do pohotovostního režimu.
 - Pokud je aktivována funkce EasyLink, lze stisknutím a podržením po dobu nejméně tří sekund přepnout všechna

- ② **SOURCE**
Výběr zdroje: Rádio/HDMI ARC/AUX/OPTICAL/COAXIAL/AUDIO IN pro domácí kino.
- ③ **🏠 (Domů)**
Přístup do nabídky Domů.
- ④ **SMART TV**
Přístup k online službě Smart TV.
- ⑤ **DISC MENU**
- Přepne na zdroj disku.
 - Otevření nebo ukončení nabídky disku nebo překryvné nabídky při přehrávání disku.
- ⑥ **Navigační tlačítka**
- Procházení nabídkami.
 - V režimu radiopřijímače lze stisknutím tlačítka doleva nebo doprava spustit automatické vyhledávání.
 - V režimu radiopřijímače lze stisknutím nahoru nebo dolů naladit rádiovou frekvenci.
- ⑦ **OK**
Potvrzení zadání nebo výběru.
- ⑧ **↶**
- Návrat na předchozí obrazovku nabídky.
 - V režimu radiopřijímače lze stisknutím a podržením smazat předvolbu rádiové stanice.
- ⑨ **Barevná tlačítka**
Výběr úloh nebo možností pro disky Blu-ray.
- ⑩ **▲ (Otevřít/Zavřít)**
Otevření nebo zavření podavače disku.
- ⑪ **▶ (Přehrávání)**
Spuštění nebo obnovení přehrávání.

- 12 **◀ / ▶ (Předchozí/Následující)**
- Přejít na předchozí nebo následující stopu, kapitolu nebo soubor.
 - V režimu radiopřijímače výběr předvolby rádiové stanice.
- 13 **◀◀ / ▶▶ (Rychlý posun vzad / Rychlý posun vpřed)**
Vyhledávání vzad nebo vpřed. Rychlost vyhledávání změníte opakovaným stisknutím tlačítka.
- 14 **🔊 (Ztlumit)**
Úplné ztlumení nebo obnovení zvuku.
- 15 **+/- (Hlasitost)**
Zvýšení nebo snížení hlasitosti.
- 16 **Alfanumerická tlačítka**
Zadávání čísel nebo písmen (podobně jako při psaní zpráv SMS).
- 17 **SUBTITLE**
Výběr jazyka titulků pro obraz.
- 18 **AUDIO**
Výběr jazyka zvuku nebo kanálu.
- 19 **⏸**
Otevření nebo zavření nastavení zvuku.
- 20 **⏸ (Pozastavit)**
Pozastavení přehrávání.
- 21 **■**
Zastavení přehrávání.
- 22 **☰**
- Přístup k dalším možnostem přehrávání při přehrávání z disku nebo paměťového zařízení USB.
 - V režimu radiopřijímače nastavení rádiové stanice.
- 23 **TOP MENU**
Přístup k hlavní nabídce disku.
- 24 **📶**
Přepnutí do režimu Bluetooth.

Konektory

V této části je uveden přehled konektorů, které jsou k dispozici v domácím kině.

Přední konektory

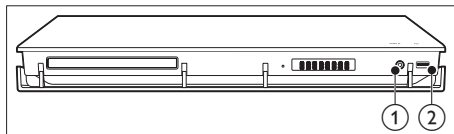

- 1 **AUDIO IN**
Vstup zvuku z externího zařízení, jako je přehrávač MP3 (3,5mm konektor).
- 2 **🔌 (USB)**
- Vstup pro zvuk, video nebo obrázky z paměťového zařízení USB.
 - Připojení paměťového zařízení USB k vypůjčení online videí nebo přístupu ke službě BD-Live.

Konektory vzadu

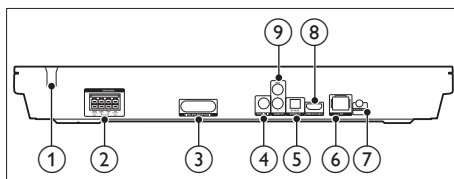

- 1 **AC MAINS**
Fixní napájecí kabel.
- 2 **SPEAKERS**
Připojení k dodaným reproduktorům a subwooferu.
- 3 **Bezdrátový vysílač**
Vysílá bezdrátový audiosignál pro zadní reproduktory přes dodanou bezdrátovou skříň (přijímač).
- 4 **KOAXIÁLNÍ VSTUP**
Připojení ke koaxiálnímu výstupu zvuku na televizoru nebo digitálním zařízení.

- 5 **DIGITAL IN-OPTICAL**
Připojení k optickému výstupu zvuku na televizoru nebo digitálním zařízení.
- 6 **LAN**
Připojení ke vstupu LAN na širokopásmovém modemu nebo směrovači.
- 7 **FM ANTENNA**
Připojení přibalené antény FM.
- 8 **HDMI OUT (ARC)**
Připojení ke vstupu HDMI na televizoru.
- 9 **AUDIO IN-AUX**
Připojení k analogovému výstupu zvuku na televizoru nebo analogovém zařízení.

Bezdrátová skříň (přijímač)

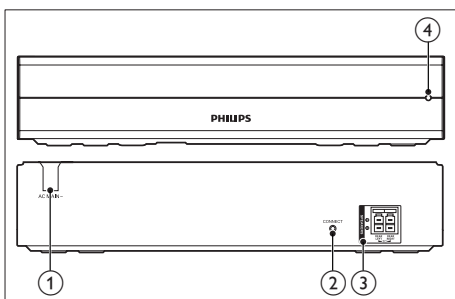

- 1 **AC MAINS**
Fixní napájecí kabel.
- 2 **CONNECT (připojení)**
Stisknutím a podržením přejdete do režimu párování pro zadní reproduktor a hlavní jednotku.
- 3 **Konektory zadního reproduktoru**
Připojení k zadním reproduktorům.
- 4 **Kontrolka bezdrátového připojení**
 - Během bezdrátového párování mezi zadními reproduktory a domácím kinem kontrolka rychle bliká.
 - Je-li párování úspěšné, kontrolka se rozsvítí.
 - Pokud se párování nezdaří, kontrolka pomalu bliká.

3 Připojení a nastavení

Tato část popisuje připojení domácího kina k televizoru a k dalším zařízením a jeho další nastavení.

Informace o základním připojení domácího kina a příslušenství najdete ve stručném návodu k rychlému použití.

Poznámka

- Identifikační údaje a hodnoty napájení najdete na typovém štítku na zadní nebo spodní straně výrobku.
- Před provedením nebo změnou libovolného připojení zkontrolujte, zda jsou všechna zařízení odpojena od síťové zásuvky.

Připojení reproduktorů

Kabely reproduktorů jsou barevně rozlišené a jejich zapojení je tak snadné. Chcete-li k domácímu kinu připojit reproduktor, musíte zapojit kabel reproduktoru ke konektoru stejné barvy.

Umístění reproduktorů hraje při vytváření efektu prostorového zvuku zásadní roli. Nejlepšího efektu dosáhnete nasměrováním reproduktorů k posluchači a umístění blízko úrovni uší (sedícího posluchače).

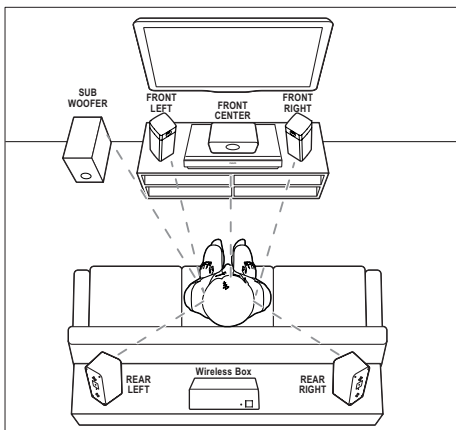

* Tvary reproduktoru se mohou lišit od obrázku výše.

☰ Poznámka

- Prostorový zvuk ovlivňuje několik faktorů, jako je tvar a velikost místnosti, typ stěn a stropu, okna a reflexní povrchy a akustické vlastnosti reproduktorů. Experimentujte s umístěním reproduktorů a vyhledejte uspořádání, které vám nejvíce vyhovuje.

Při umístění reproduktorů se řiďte těmito obecnými pokyny.

- 1** Vsedě:
Toto je střed poslechové oblasti.
- 2 FRONT CENTER** (přední středový) reproduktor:
Středový reproduktor umístíte přímo před sedícího posluchače, a to nad nebo pod televizor.
- 3 FRONT LEFT** (přední levý) a **FRONT RIGHT** (přední pravý) reproduktor:
Levý a pravý reproduktor umístíte dopředu a do stejné vzdálenosti od středového reproduktoru. Ujistěte se, že levý, pravý a středový reproduktor jsou stejně vzdáleny od polohy posluchače.
- 4 REAR LEFT** (zadní levý) a **REAR RIGHT** (zadní pravý) reproduktor:
Zadní prostorové reproduktory umístíte na levou a pravou stranu od sedícího posluchače, a to buď přímo v této linii nebo trochu za ní.

5 SUBWOOFER (subwoofer):
Subwoofer umístíte nejméně jeden metr vlevo nebo vpravo od televizoru. Ponechte alespoň deseticentimetrový prostor ode zdi.

6 Bezdrátová skříň (přijímač):
Bezdrátovou skříň umístíte mezi zadní reproduktory kvůli kabelovému připojení.

Párování zadních reproduktorů

Při prvním připojení spárujte zadní reproduktory s domácím kinem přes dodanou bezdrátovou skříň (přijímač).

Co je potřeba

- Připojte zadní reproduktory (levý a pravý) k dodané bezdrátové skříni (přijímač) a ujistěte se, že barvy kabelů a konektorů se shodují.
- Připojte bezdrátovou skříň do napájení a zapněte ji.

- 1** Stiskněte a podržte tlačítko **CONNECT** (připojit) na bezdrátové skříni na pět sekund.
↳ Kontrolka na přední straně bezdrátové skříně bude třicet sekund rychle blikat. Během třiceti sekund postupujte podle následujících kroků.
- 2** V hlavní nabídce (stiskněte tlačítko **▲**) stiskněte a podržte tlačítko **□** (modré tlačítko) na dálkovém ovladači, dokud na panelu displeje domácího kina nezačne blikat zpráva **PAIRING** (PÁROVÁNÍ).
↳ Pokud se párování zdaří, zobrazí se zpráva **PAIRED** (ZPÁROVÁNO) a kontrolka na bezdrátové skříni se rozsvítí.
↳ Pokud se párování nezdaří, zobrazí se zpráva **FAILED** (NEZDAŘILO SE) a kontrolka na bezdrátové skříni bude pomalu blikat. Zopakováním výše uvedených kroků znovu připojte zadní reproduktory.

Připojení k televizoru

Chcete-li sledovat videa, připojte domácí kino k televizoru. Prostřednictvím reproduktorů domácího kina můžete také poslouchat zvuk z televizoru.

Televizor a domácí kino propojte nejvyšší kvalitou připojení, jaké máte k dispozici.

Možnost 1: Připojení k televizoru pomocí rozhraní HDMI (ARC)

Video nejvyšší kvality

Vaše domácí kino podporuje rozhraní HDMI verze se standardem ARC (Audio Return Channel). Pokud váš televizor vyhovuje standardu HDMI ARC, můžete si poslechnout zvuk z televizoru prostřednictvím domácího kina, a to pomocí jediného kabelu HDMI.

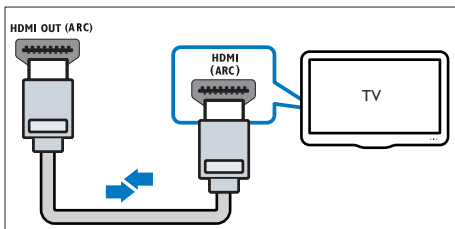

- 1 Kabelem vysokorychlostního rozhraní HDMI propojte výstupní konektor **HDMI OUT (ARC)** domácího kina s konektorem **HDMI ARC** televizoru.
 - Konektor **HDMI ARC** televizoru může být označen jinak. Více informací naleznete v uživatelské příručce k televizoru.
- 2 V televizoru zapněte ovládání HDMI-CEC. Více informací naleznete v uživatelské příručce k televizoru.
 - HDMI-CEC je funkce, která umožňuje ovládat zařízení, která vyhovují rozhraní CEC a jsou připojená kabelem HDMI, jedním dálkovým ovladačem, např. ovládání hlasitosti pro televizor i domácí kino. (viz 'Nastavení funkce EasyLink (ovládání HDMI-CEC)' na straně 11)

- 3 Pokud neslyšíte zvuk z televizoru prostřednictvím domácího kina, nastavte zvuk ručně. (viz 'Nastavení zvuku' na straně 12)

Možnost 2: Připojení k televizoru pomocí standardního rozhraní HDMI

Video nejvyšší kvality

Pokud váš televizor nevyhovuje standardu HDMI ARC, propojte domácí kino s televizorem přes standardní připojení HDMI.

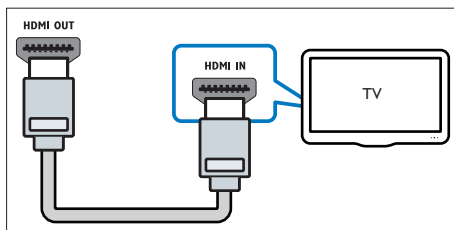

- 1 Kabelem vysokorychlostního rozhraní HDMI propojte výstupní konektor **HDMI OUT (ARC)** domácího kina s konektorem **HDMI** televizoru.
- 2 Připojte audiokabel, abyste mohli poslouchat zvuk z televizoru prostřednictvím domácího kina (viz 'Připojení zvuku z televizoru a jiných zařízení' na straně 10).
- 3 V televizoru zapněte ovládání HDMI-CEC. Více informací naleznete v uživatelské příručce k televizoru.
 - HDMI-CEC je funkce, která umožňuje ovládat zařízení, která vyhovují rozhraní CEC a jsou připojená kabelem HDMI, jedním dálkovým ovladačem, např. ovládání hlasitosti pro televizor i domácí kino. (viz 'Nastavení funkce EasyLink (ovládání HDMI-CEC)' na straně 11)
- 4 Pokud neslyšíte zvuk z televizoru prostřednictvím domácího kina, nastavte zvuk ručně. (viz 'Nastavení zvuku' na straně 12)

Poznámka

- Pokud je televizor vybaven konektorem DVI, lze připojení k televizoru uskutečnit pomocí adaptéru HDMI/DVI. Některé funkce však nemusí být dostupné.

Připojení zvuku z televizoru a jiných zařízení

Prostřednictvím reproduktorů domácího kina můžete přehrávat zvuk z televizoru nebo jiných zařízení.

Televizor, domácí kino a ostatní zařízení propojte nejvyšší kvalitou připojení, jaké máte k dispozici.

Poznámka

- Máte-li domácí kino propojené s televizorem prostřednictvím připojení HDMI ARC, není nutné používat zvláštní audiokabel (viz 'Možnost 1: Připojení k televizoru pomocí rozhraní HDMI (ARC)' na straně 9).

Možnost 1: Připojení zvuku pomocí digitálního optického kabelu

Zvuk nejvyšší kvality

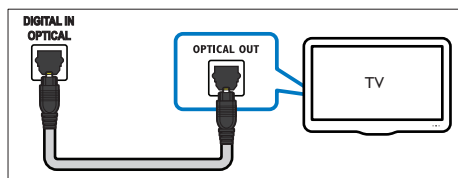

- 1 Pomocí optického kabelu propojte konektor **OPTICAL** domácího kina s konektorem **OPTICAL OUT** televizoru nebo jiného zařízení.
 - Digitální koaxiální konektor může být označen jako **SPDIF** nebo **SPDIF OUT**.

Možnost 2: Připojení zvuku pomocí digitálního koaxiálního kabelu

Zvuk dobré kvality

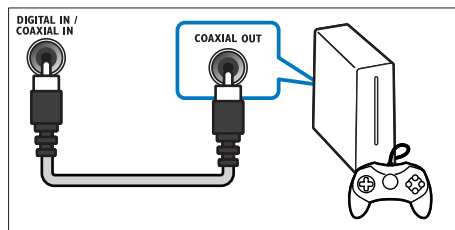

- 1 Pomocí koaxiálního kabelu propojte konektor **COAXIAL** domácího kina s konektorem **COAXIAL/DIGITAL OUT** televizoru nebo jiného zařízení.
 - Digitální koaxiální konektor může být označen jako **DIGITAL AUDIO OUT**.

Možnost 3: Připojení zvuku pomocí analogových audiokabelů

Zvuk základní kvality

- 1 Pomocí analogového kabelu propojte konektor **AUX** domácího kina s konektory **AUDIO OUT** televizoru nebo jiného zařízení.

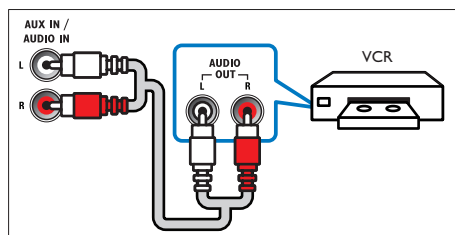

Nastavení reproduktorů

Ručním nastavením reproduktorů můžete nastavit vlastní hodnoty pro prostorový zvuk.

Dříve než začnete

Proveďte potřebná připojení popsaná ve stručném návodu k rychlému použití a přepněte televizor na správný zdroj pro domácí kino.

- 1 Stiskněte tlačítko **⬆** (Domů).
- 2 Vyberte možnost **[Nastavení]** a poté stiskněte tlačítko **OK**.
- 3 Vyberte možnost **[Audio]** > **[Nastavení reproduktorů]**.
- 4 Zadejte vzdálenost každého reproduktoru, poté si poslechněte zkušební tóny a upravte hlasitost. Experimentujte s umístěním reproduktorů a vyhledejte ideální umístění.

Nastavení funkce EasyLink (ovládání HDMI-CEC)

Toto domácí kino podporuje funkci Philips EasyLink, která používá standardní protokol HDMI-CEC (Consumer Electronics Control). Zařízení kompatibilní se standardem EasyLink, která jsou připojená pomocí rozhraní HDMI, lze ovládat jedním dálkovým ovladačem.



Poznámka

- V závislosti na výrobci se protokol HDMI-CEC označuje různými názvy. Informace o svém zařízení naleznete v uživatelské příručce pro zařízení.
- Společnost Philips nezaručuje 100% vzájemnou spolupráci se všemi zařízeními HDMI-CEC.

Dříve než začnete

- Připojte domácí kino k zařízení kompatibilnímu se standardem HDMI-CEC prostřednictvím konektoru HDMI.
- Proveďte potřebná připojení popsaná ve stručném návodu k rychlému použití a přepněte televizor na správný zdroj pro domácí kino.

Povolení funkce EasyLink

- 1 Stiskněte tlačítko **⬆** (Domů).
- 2 Vyberte možnost **[Nastavení]** a poté stiskněte tlačítko **OK**.
- 3 Vyberte možnost **[EasyLink]** > **[EasyLink]** > **[Zap]**.

- 4 V televizoru i u ostatních připojených zařízení zapněte ovládání HDMI-CEC. Podrobnosti naleznete v uživatelské příručce pro televizor nebo příslušné zařízení.
 - V televizoru nastavte výstup zvuku na možnost Zesilovač (namísto reproduktorů televizoru). Více informací naleznete v uživatelské příručce k televizoru.

Ovládací prvky funkce EasyLink

Funkce EasyLink umožňuje ovládat domácí kino, televizor a další připojená zařízení kompatibilní se standardem HDMI-CEC jediným dálkovým ovladačem.

- **[Přehrávání stisknutím jednoho tlačítka]** (Přehrávání stisknutím jednoho tlačítka): Pokud se v podavači disku nachází video disk, stisknutím tlačítka **▶** (Přehrávání) zapněte televizor z pohotovostního režimu, a poté disk přehrajte.
- **[Pohotovostní režim stisknutím jednoho tlačítka]** (Pohotovostní režim stisknutím jednoho tlačítka) Pokud je povolen přechod do pohotovostního režimu stisknutím jednoho tlačítka, lze domácí kino přepnout do pohotovostního režimu pomocí dálkového ovladače televizoru nebo jiných zařízení HDMI-CEC.
- **[Systémové ovládání audia]** (Systém ovládání zvuku): Pokud je povolen systém ovládání zvuku, vystupuje při přehrávání z připojeného zařízení zvuk tohoto zařízení automaticky z reproduktorů domácího kina.
- **[Mapování audio vstupu]** (Mapování vstupů zvuku): Pokud ovládání zvuku systému nefunguje, namapujte připojené zařízení ke správnému konektoru vstupu zvuku na domácím kině (viz 'Nastavení zvuku' na straně 12).



Poznámka

- Chcete-li změnit nastavení ovládání funkce EasyLink, stiskněte tlačítko **⬆** (Domů) a vyberte možnost **[Nastavení]** > **[EasyLink]**.

Nastavení zvuku

Pokud neslyšíte z reproduktorů domácího kina zvukový výstup připojeného zařízení, udělejte následující:

- Zkontrolujte, zda jste aktivovali funkci EasyLink na všech zařízeních, (viz 'Nastavení funkce EasyLink (ovládání HDMI-CEC)' na straně 11) a
- v televizoru nastavte výstup zvuku na možnost „Zesilovač“ (namísto reproduktorů televizoru). Více informací naleznete v uživatelské příručce k televizoru a
- nastavení zvukových ovladačů funkce EasyLink.

- 1 Stiskněte tlačítko **↑ (Domů)**.
- 2 Vyberte možnost **[Nastavení]** a poté stiskněte tlačítko **OK**.
- 3 Vyberte možnost **[EasyLink] > [Systémové ovládání audia] > [Zap]**.
 - Chcete-li zvuk přehrávat z reproduktorů TV, vyberte možnost **[Vyp]** a následující kroky přeskočte.
- 4 Vyberte možnost **[EasyLink] > [Mapování audio vstupu]**.
- 5 Podle pokynů na obrazovce namapujte zvuk připojeného zařízení ke správným konektorům vstupu zvuku na domácím kině.
 - Připojíte-li domácí kino k televizoru prostřednictvím konektoru **HDMI ARC**, ujistěte se, zda je zvuk TV namapován na vstup ARC na domácím kině.

Připojení a nastavení domácí sítě

Připojte své domácí kino k routeru, proveďte nastavení sítě a užívejte si:

- Přenášení multimediálního obsahu (viz 'Procházení počítače prostřednictvím DLNA' na straně 23)

- Smart TV
- Aplikace BD Live (viz 'Služba BD-Live na discích Blu-ray' na straně 16)
- Aktualizace softwaru (viz 'Aktualizace softwaru z internetu' na straně 31)



Výstraha

- Seznamte se s routerem, softwarem serveru médií a principy sítí. V případě potřeby si přečtěte dokumentaci dodanou spolu se síťovými komponentami. Společnost Philips neodpovídá za ztrátu ani poškození dat.

Dříve než začnete

- Aby bylo možné využívat službu Smart TV a aktualizovat software, ujistěte se, zda má router přístup k vysokorychlostnímu internetu a není omezen bránou firewall ani jinými systémy zabezpečení.
- Proveďte potřebná připojení popsaná ve stručném návodu k rychlému použití a přepněte televizor na správný zdroj pro domácí kino.

Nastavení pevné sítě

Co je potřeba

- Síťový kabel (přímý kabel RJ45).
- Router (protokol DHCP je povolen).

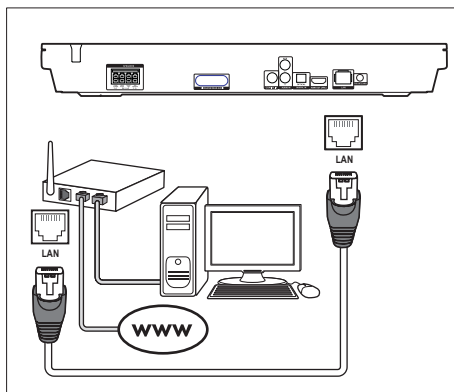

- 1 Pomocí síťového kabelu připojte konektor **LAN** domácího kina k routeru.
- 2 Stiskněte tlačítko **↑ (Domů)**.

- 3 Vyberte možnost **[Nastavení]** a poté stiskněte tlačítko **OK**.
- 4 Vyberte možnost **[Sít] > [Sít'ová instalace] > [Kabelové (Ethernet)]**.
- 5 Postupujte podle pokynů na obrazovce a dokončete nastavení.
 - Pokud se připojení nezdaří, vyberte možnost **[Zkusit znovu]** a stiskněte tlačítko **OK**.
- 6 Vyberte **[Dokončit]** a poté nabídku opusťte stisknutím tlačítka **OK**.
 - Chcete-li zobrazit nastavení sítě, vyberte možnosti **[Nastavení] > [Sít] > [Zobrazit bezdrátové nastavení]**.

Nastavení bezdrátové sítě

Domácí kino má vestavěné Wi-Fi pro snadný přístup k bezdrátové síti.

Co je potřeba

- Router (protokol DHCP je povolen). Pro zajištění nejlepšího výkonu a kompatibility bezdrátového připojení doporučujeme použít router pro síť 802.11n.

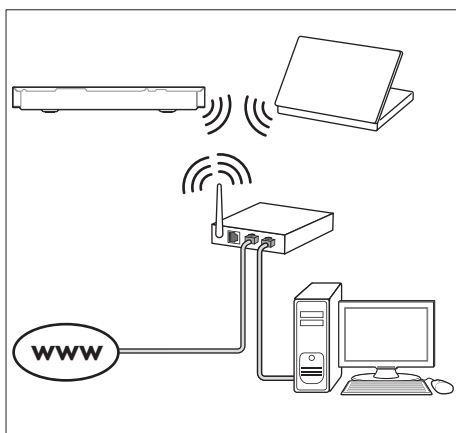

- 1 Stiskněte tlačítko **⬆ (Domů)**.
- 2 Vyberte možnost **[Nastavení]** a poté stiskněte tlačítko **OK**.

- 3 Vyberte možnost **[Sít] > [Sít'ová instalace] > [Bezdrátové (Wi-Fi)]** a poté stiskněte tlačítko **OK**.
- 4 Postupujte podle pokynů na obrazovce a vyberte a nastavte bezdrátovou síť.
 - Pokud se připojení nezdaří, vyberte možnost **[Zkusit znovu]** a stiskněte tlačítko **OK**.
- 5 Vyberte **[Dokončit]** a poté nabídku opusťte stisknutím tlačítka **OK**.
 - Chcete-li zobrazit nastavení sítě, vyberte možnosti **[Nastavení] > [Sít] > [Zobrazit bezdrátové nastavení]**.

Přizpůsobení názvu sítě

Pojmenujte domácí kino, abyste je snadno v domácí síti rozpoznali.

- 1 Stiskněte tlačítko **⬆ (Domů)**.
- 2 Vyberte možnost **[Nastavení]** a poté stiskněte tlačítko **OK**.
- 3 Vyberte možnost **[Sít] > [Vlastní název výrobku:]**.
- 4 Pomocí tlačítek **Alfanumerická tlačítka** zadejte název.
- 5 Vyberte **[Hotovo]** a poté nabídku opusťte stisknutím tlačítka **OK**.

4 Použití domácího kina

Tato část popisuje použití domácího kina k přehrávání médií z širokého spektra zdrojů.

Dříve než začnete

- Proveďte potřebná připojení popsaná ve Stručném návodu k rychlému použití a uživatelské příručce.
- Dokončete nastavení při prvním zapnutí. Při prvním zapnutí domácího kina nebo v případě, že nastavení nedokončíte, se zobrazí nastavení při prvním zapnutí.
- Přepněte televizor na správný zdroj pro domácí kino (například HDMI, AV IN).

Přístup do hlavní nabídky

Hlavní nabídka poskytuje snadný přístup k připojeným zařízením, nastavení a k dalším užitečným funkcím domácího kina.

- 1 Stiskněte tlačítko **⬆️ (Domů)**.
↳ Zobrazí se nabídka Domů.
- 2 Stisknutím tlačítka **Navigační tlačítka** a **OK** lze vybrat tyto možnosti:
 - **[Přehrát Disk]**: Spustíte přehrávání disku.
 - **[Procházení USB]**: Přístup k prohlídce obsahu zařízení USB.
 - **[Smart TV]**: Přístup ke službě Smart TV.
 - **[Procházení PC]**: Přístup k prohlídce obsahu počítače.
 - **[Nastavení]**: Zobrazení nabídek umožňujících změny videa, audia a dalších nastavení.
- 3 Stisknutím tlačítka **⬆️ (Domů)** nabídku ukončíte.

Automatické přehrávání

Toto domácí kino dovede automaticky přehrát disk nebo videosoubor.

Automatické přehrávání disku

Když je domácí kino zapnuté, disk se automaticky přehraje.

- 1 Stiskněte tlačítko **⬆️ (Domů)**.
- 2 Vyberte možnost **[Nastavení]** a poté stiskněte tlačítko **OK**.
- 3 Vyberte možnost **[Preference] > [Aut. přehrávání disků] > [Zap]**.
 - Funkce je zapnutá.
 - Chcete-li vypnout funkci, vyberte možnost **[Vyp]**. Disk se nepřehraje automaticky.

Automatické postupné přehrávání videa

Pokud jsou k dispozici dva nebo více videosouborů ve stejné složce na úložném zařízení USB nebo počítači (přes připojení DLNA), přehraje se automaticky další videosoubor po dokončení přehrávání prvního souboru.

- 1 Stiskněte tlačítko **⬆️ (Domů)**.
- 2 Vyberte možnost **[Nastavení]** a poté stiskněte tlačítko **OK**.
- 3 Vyberte možnost **[Preference] > [Aut. přehrávání po videu] > [Zap]**.
 - Funkce je zapnutá.
 - Chcete-li vypnout funkci, vyberte možnost **[Vyp]**. Další videosoubor se nepřehraje automaticky po dokončení přehrávání videa ve stejné složce.

Disky

Vaše domácí kino může přehrávat disky DVD, VCD, CD a Blu-ray. Dokáže také přehrávat disky, které sami vytvoříte, například disky CD-R s fotografiemi, videi a hudbou.

- 1 Vložte disk do domácího kina.
- 2 Pokud se disk nepřehraje automaticky, stiskněte tlačítko **DISC MENU** a vyberte zdroj disku nebo vyberte možnost **[Přehrát Disk]** z hlavní nabídky.
- 3 Přehrávání můžete ovládat pomocí dálkového ovladače.
 - Je normální, že přehrávání disku Blu-ray vydává určitý zvuk. Neznamená to, že je domácí kino vadné.

Tlačítka pro přehrávání

Tlačítko	Akce
Navigační tlačítka	Procházení nabídkami. Nahoru/dolů: Otočení obrázku po směru nebo proti směru hodinových ručiček. Doleva/doprava: Přejchod na předchozí nebo následující obrázek.
OK	Potvrzení zadání nebo výběru.
▶ (Přehrávání)	Spuštění nebo obnovení přehrávání.
	Pozastavení přehrávání.
■	Zastavení přehrávání.
◀ / ▶	Přejchod na předchozí nebo následující stopu, kapitolu nebo soubor.
◀◀ / ▶▶	Rychlé vyhledávání vzad nebo vpřed. Pomalé vyhledávání vpřed.
AUDIO	Výběr jazyka zvuku nebo kanálu.
SUBTITLE	Výběr jazyka titulků pro obraz.
DISC MENU	Otevření nebo ukončení nabídky disku.

Tlačítko	Akce
☰	Přístup k upřesňujícím možnostem při přehrávání zvukových, obrazových nebo multimediálních souborů. (viz 'Možnosti pro zvuk, video a obrázky' na straně 19)

Synchronizace videa a zvuku

Pokud zvuk není synchronní s obrazem, lze nastavit zpoždění zvuku tak, aby zvuk obrazu odpovídal.

- 1 Stiskněte tlačítko **☰**.
- 2 Stisknutím tlačítka **Navigační tlačítka** (doleva/doprava) vyberte možnost **[Audio sync]** a poté stiskněte tlačítko **OK**.
- 3 Stisknutím **Navigační tlačítka** (nahoru/dolů) synchronizujte zvuk s obrazem.
- 4 Stisknutím tlačítka **OK** potvrďte volbu.

Přehrávání disku Blu-ray 3D

Na domácím kině lze přehrávat Blu-ray 3D video. Než budete přehrávat disk 3D, přečtěte si varování týkající se zdravotních aspektů při přehrávání obsahu 3D.

Co je potřeba

- 3D TV
- Brýle 3D, které jsou kompatibilní s vaším televizorem 3D
- Video 3D Blu-ray
- Vysokorychlostní kabel HDMI

- 1 Pomocí vysokorychlostního kabelu HDMI připojte domácí kino ke kompatibilnímu televizoru 3D.
- 2 Zkontrolujte, zda je povoleno nastavení 3D videa. Stiskněte tlačítko **🏠 (Domů)** a vyberte možnost **[Nastavení] > [Videa] > [Sledovat 3D video] > [Auto]**.
 - Chcete-li vypnout výstup 3D, vyberte možnost **[Vyp]**.

- 3 Přehrajte disk Blu-ray 3D a nasadte si 3D brýle.
 - Během vyhledávání a v některých režimech přehrávání se video zobrazuje ve 2D. Zobrazení videa se po obnovení přehrávání vrátí do formátu 3D.

Poznámka

- Chcete-li předejít blikání, změňte jas displeje.

Funkce Bonus View na discích Blu-ray

U disků Blu-ray podporujících funkci Bonus View si můžete v okénku na obrazovce vychutnat doplňkový obsah, jako jsou například komentáře. Funkce Bonus View je také označována jako obraz v obraze.



- 1 Povolte funkci Bonus View v nabídce disku Blu-ray.
- 2 Při přehrávání filmu stiskněte tlačítko .
↳ Zobrazí se nabídka možností.
- 3 Vyberte možnost **[Volba funkce PIP] > [PIP]**.
 - V závislosti na videu bude zobrazena nabídka PIP [1] nebo [2].
 - Chcete-li funkci Bonus View zakázat, vyberte možnost **[Vyp]**.
- 4 Zvolte položku **[2. jazyk audia]** nebo **[2. jazyk titulků]**.
- 5 Vyberte jazyk a stiskněte tlačítko **OK**.

Služba BD-Live na discích Blu-ray

Disky Blu-ray s obsahem služby BD-Live umožňují přístup k dalším funkcím, jako jsou internetové chaty s režisérem, nejnovější filmové upoutávky, hry, tapety a vyzváněcí tóny. Služby a obsah BD-Live se u jednotlivých disků liší.

Co je potřeba

- Disk Blu-ray s obsahem služby BD-Live.
- paměťové zařízení USB s minimálně 1 GB volné paměti

- 1 Připojte domácí kino k domácí síti s přístupem k internetu (viz 'Připojení a nastavení domácí sítě' na straně 12).
- 2 Připojením paměťového zařízení USB ke konektoru  (USB) na přední straně domácího kina získáte přístup ke stahování BD-Live.
- 3 Stiskněte tlačítko  (**Domů**) a vyberte možnost **[Nastavení] > [Pokročilé] > [Zabezpečení BD-Live] > [Vyp]**.
 - Chcete-li službu BD-Live zakázat, vyberte možnost **[Zap]**.
- 4 Vyberte ikonu služby BD-Live v nabídce disku a stiskněte tlačítko **OK**.
↳ Služba BD-Live se začne načítat. Doba načítání závisí na disku a rychlosti připojení k internetu.
- 5 Stisknutím tlačítka **Navigační tlačítka** přejděte na službu BD-Live a následovným stisknutím tlačítka **OK** vyberte požadovanou možnost.

Poznámka

- Chcete-li vymazat paměť paměťového zařízení, stiskněte tlačítko  (**Domů**) a vyberte možnost **[Nastavení] > [Pokročilé] > [Vymazání paměti]**.

Přehrávání zvuku prostřednictvím rozhraní Bluetooth

Prostřednictvím připojení Bluetooth můžete zařízení domácího kina připojit k zařízení Bluetooth (jako je například zařízení iPad, iPhone, iPod touch, telefon se systémem Android nebo notebook) a poté můžete poslouchat audio soubory uložené v zařízení prostřednictvím reproduktorů domácího kina.

Co je potřeba

- Zařízení Bluetooth podporující profil Bluetooth A2DP s technologií Bluetooth verze 2.1 + EDR.
- Provozní dosah mezi domácím kinem a zařízením Bluetooth je přibližně 10 metrů.

1 Stisknutím tlačítka  vyberte režim Bluetooth.

↳ Na panelu displeje se zobrazí zpráva **BT**.

2 Na zařízení Bluetooth zapněte připojení Bluetooth, vyhledejte název domácího kina a připojte se k němu (informace o aktivaci funkce Bluetooth naleznete v uživatelské příručce zařízení Bluetooth).

- Pokud se zobrazí výzva k zadání hesla, zadejte hodnotu „0000“.

3 Počkejte, dokud se z reproduktorů domácího kina neozve pípnutí.

↳ Jakmile je připojení Bluetooth úspěšně navázáno, na panelu displeje se na dvě sekundy zobrazí údaj **BT READY** a poté znovu **BT**.

↳ Pokud se připojení nezdaří, pípnutí se neozve a na panelu displeje je stále zobrazena zpráva **BT**.

4 Vyberte a přehrajte audio soubory nebo hudbu v zařízení Bluetooth.

- Pokud se během přehrávání vyskytne příchozí hovor, přehrávání hudby se pozastaví.
- Pokud se přenášení hudby přeruší, umístěte zařízení Bluetooth blíže k domácímu kinu.

5 Chcete-li ukončit připojení Bluetooth, vyberte jiný zdroj.

- Když přepnete zpět do režimu Bluetooth, připojení Bluetooth zůstane aktivní.

Poznámka

- Přenášení hudby může být přerušeno překážkami mezi připojeným zařízením a domácím kinem: mohou to být například zdi, kovové obaly zakrývající zařízení nebo jiná zařízení nacházející se v blízkosti a pracující na stejné frekvenci.
- Chcete-li své domácí kino připojit k jinému zařízení Bluetooth, stisknutím a podržením tlačítka  na dálkovém ovladači deaktivujte aktuálně připojené zařízení Bluetooth.
- Společnost Philips nezaručuje 100% kompatibilitu se všemi zařízeními Bluetooth.

Připojení Bluetooth přes funkci NFC

NFC (Near Field Communication) je technologie umožňující bezdrátovou komunikaci s krátkým dosahem mezi zařízeními podporujícími technologii NFC, například mobilními telefony.

Co je potřeba

- Zařízení Bluetooth vybavené funkcí NFC.
- Chcete-li provést párování, klepněte zařízením NFC na značku **NFC** domácího kina.

1 Zapněte funkci NFC na zařízení Bluetooth (podrobnosti naleznete v uživatelské příručce k zařízení).

2 Klepněte zařízením NFC na značku **NFC** domácího kina tak, aby se z reproduktorů domácího kina ozvalo pípnutí.

↳ Jakmile je připojení Bluetooth úspěšně navázáno, na panelu displeje se na dvě sekundy zobrazí údaj **BT READY** a poté znovu **BT**.

↳ Pokud se připojení nezdaří, pípnutí se neozve a na panelu displeje je stále zobrazen údaj **BT**.

- 3 Vyberte a přehrajte audiosoubory nebo hudbu v zařízení NFC.
 - Chcete-li připojení přerušit, znovu klepněte zařízením NFC na značku NFC domácího kina.

Datové soubory

Toto domácí kino dovede přehrávat obrazové soubory, audio soubory a video soubory obsažené na disku nebo na paměťovém zařízení USB. Před přehráváním souboru zkontrolujte, zda je formát souboru domácím kinem podporován (viz 'Formáty souborů' na straně 32).

- 1 Přehrajte soubory z disku nebo z paměťového zařízení USB.
- 2 Pokud chcete přehrávání zastavit, stiskněte tlačítko .
 - Chcete-li pokračovat v přehrávání videa od místa, kde jste jej zastavili, stiskněte tlačítko **▶ (Přehrávání)**.
 - Chcete-li přehrát video od začátku, stiskněte tlačítko **OK**.

Poznámka

- Chcete-li přehrávat soubory DivX chráněné technologií DRM, připojte domácí kino k televizoru pomocí kabelu HDMI.

Titulky

Pokud video obsahuje titulky ve více jazycích, vyberte jazyk titulků.

Poznámka

- Zkontrolujte, zda má soubor titulků stejný název jako soubor filmu. Je-li například soubor videa pojmenován ‚movie.avi‘, pojmenujte soubor titulků jako ‚movie.srt‘ nebo ‚movie.sub‘.
- Domácí kino podporuje následující formáty souborů: .srt, .sub, .txt, .ssa, .ass, smi a .sami. Pokud se titulky nezobrazují správně, změňte sadu znaků.

- 1 Během přehrávání videa vyberte jazyk stisknutím **SUBTITLE**.
- 2 Pokud se u formátu videa DivX nezobrazují správně titulky, postupujte následovně a změňte znakovou sadu.
- 3 Stiskněte tlačítko .
 - ↳ Zobrazí se nabídka možností.
- 4 Vyberte možnost **[Znaková sada]** a zvolte znakovou sadu podporující titulky.

Evropa, Indie, Latinská Amerika a Rusko

Znaková sada	Jazyk
[Standardní]	Albánština, angličtina, dánština, holandská, finština, francouzština, gaelština, němčina, italština, kurdština – latinka, norština, portugalská, španělština, švédština a turečtina
[Střední Evropa]	Albánština, chorvatština, čeština, holandská, angličtina, němčina, maďarština, irština, polština, rumunština, slovenština, slovinština a srbština
[Azbuká]	Bulharština, běloruština, angličtina, makedonština, moldavština, ruština, srbština a ukrajinština.
[Řečtina]	Řecká
[Baltská]	estonština, lotyština a litevština
[Čínština]	Zjednodušená čínština
[Tradiční čínština]	Tradiční čínština
[Korejština]	Angličtina a korejština

kód VOD pro DivX

Před zakoupením videosouborů DivX a jejich přehráváním na domácím kině zaregistrujte domácí kino na webových stránkách www.divx.com pomocí kódu DivX VOD.

- 1 Stiskněte tlačítko  (**Domů**).

- 2 Vyberte možnost **[Nastavení]** a poté stiskněte tlačítko **OK**.
- 3 Vyberte možnost **[Pokročilé]** > **[Kód DivX® VOD]**.
 - ↳ Zobrazí se registrační kód DivX pro domácí kino.

Paměťová zařízení USB

Vychutnejte si obrázky, zvuk a video uložené na paměťovém zařízení USB, jako je například přehrávač MP4 nebo digitální fotoaparát.



Co je potřeba

- Paměťové zařízení USB naformátované systémem souborů FAT nebo NTFS, kompatibilní s normou pro velkokapacitní paměťová zařízení (Mass Storage Class).
- Soubor média v některém z podporovaných formátů (viz 'Formáty souborů' na straně 32).



Poznámka

- Používáte-li prodlužovací kabel USB, rozbočovač USB nebo čtečku více zařízení USB, paměťové zařízení USB nemusí být rozpoznáno.

- 1 Připojte paměťové zařízení USB ke konektoru  (USB) na domácím kině.
- 2 Stiskněte tlačítko  (**Domů**).
- 3 Vyberte možnost **[Procházení USB]** a poté stiskněte tlačítko **OK**.
 - ↳ Zobrazí se prohlížeč obsahu.
- 4 Vyberte soubor a stiskněte tlačítko **OK**.
- 5 Stisknutím tlačítek pro přehrávání lze ovládat přehrávání (viz 'Tlačítka pro přehrávání' na straně 15).

Možnosti pro zvuk, video a obrázky

Při přehrávání obrázků, zvuku nebo videa z disku nebo paměťového zařízení USB můžete použít pokročilé funkce.

Možnosti zvuku

Při přehrávání zvuku lze opakovat zvukovou stopu, disk nebo složku.

- 1 Opakovaným stisknutím tlačítka  můžete cyklicky procházet následující funkce:
 - Opakování aktuální stopy nebo souboru.
 - Opakování všech stop na disku nebo ve složce.
 - Vypnutí režimu opakování.
 - Opakování skladeb v náhodném pořadí.

Možnosti videa

Při sledování videa je možné vybrat například titulky, jazyk zvuku, funkci vyhledání času a nastavení obrazu. V závislosti na zdroji videa nemusí být některé možnosti k dispozici.

- 1 Stiskněte tlačítko .
 - ↳ Zobrazí se nabídka možností videa.
- 2 Po stisknutí tlačítka **Navigační tlačítka** a **OK** můžete vybrat a změnit tyto položky:
 - **[Info]**: Zobrazení informací o přehrávaném obsahu.
 - **[Jazyk zvuku]**: Výběr jazyka zvuku pro obraz.
 - **[Jazyk titulků]**: Výběr jazyka titulků pro obraz.
 - **[Posun titulků]**: Změna polohy titulků na obrazovce.
 - **[Znaková sada]**: Vybere znakovou sadu podporující titulky DivX.
 - **[Vyhledávání podle času]**: Rychlý přechod na určité místo videa zadáním času scény.

- **[2. jazyk audia]:** volba druhého jazyka zvuku pro video Blu-ray.
- **[2. jazyk titulků]:** volba druhého jazyka titulků pro video Blu-ray.
- **[Tituly]:** Výběr konkrétního titulu.
- **[Kapitoly]:** Výběr konkrétní kapitoly.
- **[Seznam úhlů]:** Výběr jiného úhlu záběru kamery.
- **[Nabídky]:** Zobrazení nabídky disku.
- **[Volba funkce PIP]:** Zobrazení okna obrazu v obraze během přehrávání disku Blu-ray, který podporuje funkci Bonus View.
- **[Zvětšení]:** Přiblížení scény videa nebo snímku. Stisknutím **Navigační tlačítka** (doleva/doprava) lze vybrat faktor zvětšení.
- **[Funkce Opakovat]:** Opakování kapitoly nebo titulu.
- **[Opakovat A-B]:** Označení dvou bodů v kapitole nebo stopě pro opakované přehrávání, nebo vypnutí režimu opakování.
- **[Nastavení obrazu]:** Výběr předdefinovaného nastavení barev.

- **[Doba trvání na snímek]:** Volba doby trvání zobrazení jednotlivých obrázků v prezentaci.
- **[Animace snímků]:** Výběr animace pro prezentaci.
- **[Nastavení obrazu]:** Výběr předdefinovaného nastavení barev.
- **[Funkce Opakovat]:** Opakování vybrané složky.





Možnosti obrázků

Při prohlížení obrázku jej lze přibližovat nebo oddalovat, otáčet, přidat animaci do prezentace a měnit nastavení obrazu.

- 1 Stiskněte tlačítko 
 - ↳ Objeví se nabídka možností obrazu.
- 2 Po stisknutí tlačítka **Navigační tlačítka** a **OK** lze vybrat a změnit následující nastavení:
 - **[Info]:** Zobrazení informací o obrázku.
 - **[Otočit o +90 stupňů]:** Otočení obrázku o 90 stupňů po směru hodinových ručiček.
 - **[Otočit o -90 stupňů]:** Otočení obrázku o 90 stupňů proti směru hodinových ručiček.
 - **[Zvětšení]:** Přiblížení scény videa nebo snímku. Stisknutím **Navigační tlačítka** (doleva/doprava) lze vybrat faktor zvětšení.

Hudební prezentace

Pokud se obrazové a zvukové soubory nacházejí na stejném disku nebo paměťovém zařízení USB, můžete vytvořit hudební prezentaci.

- 1 Vyberte audio stopu a stiskněte tlačítko **OK**.
- 2 Stiskněte tlačítko  a přejděte do složky s obrázky.
- 3 Vyberte obrázek a stisknutím tlačítka  (**Přehrávání**) spusťte prezentaci.
- 4 Stisknutím tlačítka  prezentaci ukončíte.
- 5 Stisknutím tlačítka  zastavte přehrávání hudby.

Poznámka

- Ujistěte se, zda jsou formáty obrázků a skladeb podporovány vaším domácím kinem (viz 'Formáty souborů' na straně 32).

Rádio

Pomocí domácího kina můžete poslouchat rádio FM a uložit až 40 rádiových stanic.

Poznámka

- Příjem v pásmu středních, dlouhých a krátkých vln a digitální rozhlasové vysílání nejsou podporovány.
- Pokud není detekován signál stereofonního vysílání, zobrazí se výzva k opětovné instalaci rádiových stanic.

- 1 Připojte anténu FM ke konektoru **FM ANTENNA** domácího kina.

- Chcete-li dosáhnout co nejlepšího příjmu, umístěte anténu z dosahu televizoru nebo jiných zdrojů elektromagnetického záření.

2 Opakovaným stisknutím tlačítka **SOURCE**

přepnete výběr zdroje na rádio.
 ↳ Pokud jste rádiové stanice již nainstalovali, začne přehrávání posledního poslouchaného kanálu.

↳ Jestliže jste dosud žádné rádiové stanice nainstalovali, zobrazí se na panelu displeje zpráva **AUTO INSTALL...PRESS PLAY**. Stisknutím tlačítka ► (**Přehrávání**) nainstalujete rádiové stanice.

3 Pro poslech rádiových stanic použijte dálkový ovladač.

Tlačítka pro přehrávání

Tlačítko	Akce
◀ / ▶ nebo Alfanumerická tlačítka	Výběr předvolby rádiové stanice.
Navigační tlačítka	Doleva/doprava: Vyhledání rádiové stanice. Nahoru/dolů: Jemné doladění rádiové frekvence.
■	Stisknutím zastavíte instalaci rádiových stanic.
↶	Stisknutím a přidržením tlačítka předvolbu rádiové stanice vymažete.
☰	Ručně: 1) Stiskněte tlačítko ☰. 2) Stisknutím tlačítka ▶ / ▶ vyberte předvolbu. 3) Opětovným stisknutím tlačítka ☰ uložte rádiovou stanici. Automaticky: Stiskněte a podržte po tři sekundy, dojde k opětovné instalaci rádiových stanic.

Tlačítko	Akce
SUBTITLE	Přepínání mezi stereofonním a monofonním zvukem.

Krok ladění

V některých zemích lze přepínat krok ladění v pásmu FM mezi 50 kHz a 100 kHz.

- 1 Opakovaným stisknutím tlačítka **SOURCE** přepnete výběr zdroje na rádio.
- 2 Stiskněte tlačítko ■.
- 3 Stisknutím a podržením tlačítka ► (**Přehrávání**) přepnete mezi 50 kHz a 100 kHz.

Externí audiozařízení

Můžete připojit externí audiozařízení a přehrávat audiosoubory.

Co je potřeba

- Externí audiozařízení s 3,5mm konektorem.
- 3,5mm stereofonní audiokabel.

- 1 Pomocí 3,5mm stereofonního audiokabelu připojte externí audiozařízení ke konektoru **AUDIO IN** domácího kina.
- 2 Opakovaně stiskněte tlačítko **SOURCE**, dokud se na panelu displeje nezobrazí hlášení **AUDIO IN**.
- 3 Pomocí tlačítek na externím audiozařízení vyberte požadované zvukové soubory a spusťte jejich přehrávání.

Procházení služby Smart TV



Na portálu služby Smart TV naleznete celou řadu internetových aplikací a speciálně upravených webových stránek. Interaktivní diskuse týkající se služeb Smart TV naleznete na fóru Smart TV na webové stránce www.supportforum.philips.com

Poznámka

- Koninklijke Philips N.V. neneše žádnou odpovědnost za obsah zobrazený poskytovateli služeb portálu Smart TV.

- 1 Připojte domácí kino k domácí síti s přístupem k vysokorychlostnímu internetu (viz 'Připojení a nastavení domácí sítě' na straně 12).
- 2 Stiskněte tlačítko  (**Domů**).
- 3 Vyberte možnost **[Smart TV]** a poté stiskněte tlačítko **OK**.
- 4 Postupujte podle pokynů na obrazovce a potvrďte zprávu na obrazovce.
↳ Zobrazí se domovská stránka služby Smart TV.
- 5 Pomocí dálkového ovladače můžete zvolit aplikace a zadávat text (např. webovou adresu URL, hesla apod.).

Pohyb ve službě Smart TV

Tlačítko	Akce
Navigační tlačítka	Výběr aplikace nebo procházení nabídky.
OK	Potvrzení zadání nebo výběru.
	Návrat na předchozí stránku. Smazání znaku v poli pro zadání textu.
Alfanumerická tlačítka	Zadávání znaků do pole pro zadání textu.
 (Domů)	Ukončení služby Smart TV a návrat do hlavní nabídky.

Odstranění historie procházení

Odstraněním historie procházení odstraníte z domácího kina hesla, soubory cookie a data týkající se procházení.

- 1 Stiskněte tlačítko  (**Domů**).
- 2 Vyberte možnost **[Nastavení]** a poté stiskněte tlačítko **OK**.

- 3 Vyberte možnost **[Sít']** > **[Smazat paměť funkce Smart TV]**.
- 4 Stisknutím tlačítka **OK** volbu potvrďte.

Půjčování videa online



Funkce je dostupná pouze ve službě Smart TV, která má funkci VOD.

Půjčujte si videa z online půjčoven prostřednictvím domácího kina. Sledovat je můžete ihned, nebo až později.

Řada online videopůjčoven nabízí velký výběr videozáznamů s různými poplatky za vypůjčení, výpůjčními dobami a podmínkami. U některých půjčoven je nutné před vypůjčením vytvořit účet.

Co je potřeba

- paměťové zařízení USB s minimálně 8 GB volné paměti

- 1 Připojte domácí kino k domácí síti s přístupem k vysokorychlostnímu internetu (viz 'Připojení a nastavení domácí sítě' na straně 12).
- 2 Zapojte prázdné paměťové zařízení USB do konektoru  (**USB**) na přední straně domácího kina a podle pokynů na obrazovce zařízení USB naformátujte.
 - Po formátování nechte paměťové zařízení USB zapojené v konektoru  (**USB**).
 - Pokud velkokapacitní zařízení USB znovu nenaformátujete na počítači s operačním systémem Linux, po formátování již nebude kompatibilní s počítači nebo kamerami.
- 3 Stiskněte tlačítko  (**Domů**).
- 4 Vyberte možnost **[Smart TV]** a poté stiskněte tlačítko **OK**.
↳ Jsou zobrazeny online služby dostupné ve vaší zemi.
- 5 Vyberte obchod s videem a stiskněte tlačítko **OK**.

- 6 Chcete-li si video půjčit nebo sledovat, postupujte podle pokynů na obrazovce. Po zobrazení výzvy zadejte nezbytné informace pro registraci nebo přihlášení účtu obchodu.
- ↳ Video je staženo na velkokapacitní zařízení USB. Můžete je sledovat pouze v domácím kině.

- 7 Přehrávání lze ovládat pomocí tlačítek pro přehrávání (viz 'Tlačítka pro přehrávání' na straně 15).
- Pokud nelze přehrát video, zkontrolujte formát souboru, abyste se ujistili, zda jej vaše domácí kino podporuje (viz 'Formáty souborů' na straně 32).

Streamování multimediálního obsahu přes Miracast

Prostřednictvím domácího kina můžete streamovat zvuk a video ze zařízení s certifikací Miracast do vašeho televizoru.

Dříve než začnete

- Aktivujte funkci Miracast na zdrojovém zařízení s certifikací Miracast, jako jsou chytré telefony nebo tablety (podrobnosti viz související uživatelská příručka).

1 Stiskněte tlačítko .

- 2 Vyberte položky **[Nastavení] > [Síť] > [Vstup Miracast] > [Zap]**.
- ↳ Funkce Miracast byla v domácím kině aktivována.

- 3 Ve zdrojovém zařízení Miracast spusťte vyhledávání domácího kina a po nalezení jej vyberte (více informací naleznete v uživatelské příručce zdrojového zařízení).
- Pokud se jedná o první párování těchto 2 zařízení, na televizoru se zobrazí zpráva s potvrzením. Potvrďte ji a pokračujte v párování.
 - Párování zrušíte stisknutím tlačítka  na dálkovém ovladači.

- 4 Vyčkejte, dokud se na obrazovce televizoru nezobrazí multimediální obsah ze zdrojového zařízení, poté vyberte média, která chcete přehrávat.

↳ Do televizoru se bude streamovat zvuk nebo video z domácího kina.

- Pokud dojde k selhání připojení nebo se obsah médií automaticky nezobrazí, vyberte položku **[Nastavení] > [Síť] > [Funkce Miracast] > [Vlastní skupiny]** a zopakujte výše uvedené kroky.

Poznámka

- Domácí kino si dokáže pamatovat až 10 zdrojových zařízení Miracast, se kterými bylo spárováno.
- Domácí kino je možné připojit pouze k jednomu zařízení s certifikací Miracast zároveň.
- Během přenosů funkcí Miracast je dočasně deaktivováno připojení k síti Wi-Fi.

Procházení počítače prostřednictvím DLNA

Otevření a přehrávání obrázků, audio a video souborů z počítače nebo serveru médií v domácí síti prostřednictvím domácího kina.

Dříve než začnete

- Nainstalujte do zařízení server médií kompatibilní se standardem DLNA. Ujistěte se, že jste stáhli aplikaci, která nejlépe vyhovuje vašim záměrům. Například
 - Windows Media Player 11 nebo novější pro počítač
 - Twonky Media Server pro počítač Mac nebo počítač PC
- Povolte sdílení médií souborů. Abychom vám používání usnadnili, uvádíme kroky pro následující aplikace:
 - Windows Media Player 11 (viz 'Přehrávač Microsoft Windows Media Player 11' na straně 24)

- Windows Media Player 12 (viz 'Přehrávač Microsoft Windows Media Player 12' na straně 24)
- Twonky Media pro Mac (viz 'Aplikace Twonky Media (v4.4.2) operačního systému Macintosh OS X' na straně 25)

Poznámka

- Další pomoc s těmito aplikacemi nebo jinými servery médií naleznete v uživatelské příručce k danému softwaru pro server médií.

Nastavení softwaru serveru médií

Nastavte software serveru médií tak, aby umožňoval sdílení médií.

Dříve než začnete

- Připojte domácí kino k domácí síti. Chcete-li dosáhnout vyšší kvality obrazu, použijte kabelové připojení vždy, kdykoli je možné.
- Připojte počítač a ostatní zařízení kompatibilní se standardem DLNA ke stejné domácí síti.
- Zkontrolujte, zda vám firewall v počítači umožňuje spustit aplikace Media Player (nebo součástí listu výjimek firewallu je i software mediálních serverů).
- Zapněte počítač a router.

Přehrávač Microsoft Windows Media Player 11

- 1 Spustíte v počítači program Windows Media Player.
- 2 Klikněte na kartu **Knihovna** a vyberte možnost **Sdílení médií**.
- 3 Při prvním výběru položky **Sdílení médií** v počítači se **zobrazí překryvná obrazovka**. **Zaškrtněte políčko Sdílet média** a klikněte na tlačítko **OK**.
↳ Je zobrazena obrazovka **Sdílení médií**.
- 4 Na obrazovce **Sdílení médií** zkontrolujte, zda se vaše zařízení zobrazuje jako **Neznámé zařízení**.

↳ Pokud se přibližně za minutu nezobrazí neznámé zařízení, podívejte se, zda není připojení blokováno firewallem v počítači.

- 5 Vyberte neznámé zařízení a klikněte na možnost **Povolit**.
↳ U zařízení se zobrazí zelené zaškrtnutí.
- 6 Ve výchozím nastavení je v programu Windows Media Player nastaveno sdílení souborů z následujících složek: **Hudba**, **Obrazky** a **Video**. Pokud se vaše soubory nacházejí v jiných složkách, vyberte možnost **Knihovna** > **Přidat do knihovny**.
↳ Je zobrazena obrazovka **Přidat do knihovny**.
 - V případě potřeby klikněte na tlačítko **Upřesnit možnosti** a zobrazte seznam sledovaných složek.
- 7 Vyberte možnost **Mé složky a složky jiných uživatelů, k nimž mám přístup** a klikněte na tlačítko **Přidat**.
- 8 Postupujte podle pokynů na obrazovce a přidejte další složky, které obsahují mediální soubory.

Přehrávač Microsoft Windows Media Player 12

- 1 Spustíte v počítači program Windows Media Player.
- 2 V programu Windows Media Player klikněte na kartu **Datový proud** a vyberte možnost **Zapnout vysílání datového proudu médií**.
↳ Je zobrazena obrazovka **Možnosti vysílání datového proudu médií**.
- 3 Klikněte na možnost **Zapnout vysílání datového proudu médií**.
↳ Vráťte se na obrazovku programu Windows Media Player.
- 4 Klikněte na kartu **Datový proud** a vyberte položku **Další možnosti vysílání datovými proudy**.
↳ Je zobrazena obrazovka **Možnosti vysílání datového proudu médií**.

- 5 Zkontrolujte, zda se program médií zobrazuje na obrazovce **Místní síť**.
↳ Pokud se program médií nezobrazuje, podívejte se, zda není připojení blokováno firewallem v počítači.

- 6 Vyberte příslušný mediální program a klikněte na možnost **Povoleno**.
↳ U mediálního programu se zobrazí zelená šipka.

- 7 Ve výchozím nastavení je v programu Windows Media Player nastaveno sdílení souborů z následujících složek: **Hudba**, **Obrázky** a **Video**. Pokud se vaše soubory nacházejí v jiných složkách, klikněte na kartu **Uspořádat** a vyberte možnost **Spravovat knihovny > Hudba**.

↳ Je zobrazena obrazovka **Umístění hudební knihovny**.

- 8 Postupujte podle pokynů na obrazovce a přidejte další složky, které obsahují mediální soubory.

Aplikace Twonky Media (v4.4.2) operačního systému Macintosh OS X

- 1 Navštivte stránky www.twonkymedia.com, kde lze pro počítač Macintosh zakoupit software, nebo stáhnout jeho 30denní zkušební verzi.
- 2 Spustěte v počítači Macintosh aplikaci Twonky Media.
- 3 Na obrazovce programu Twonky Media Server vyberte možnosti **Basic Setup** (Základní nastavení) a **First Steps** (První kroky).
↳ Je zobrazena obrazovka First Steps (První kroky).
- 4 Zadejte název serveru médií a klikněte na možnost **Save changes** (Uložit změny).
- 5 Opět na obrazovce aplikace Twonky Media vyberte možnosti **Basic Setup** (Základní nastavení) a **Sharing** (Sdílení).
↳ Je zobrazena obrazovka **Sharing** (Sdílení).

- 6 Vyhledejte a vyberte složky, které chcete sdílet, a vyberte možnost **Save Changes** (Uložit změny).

↳ Počítač Macintosh opět automaticky projde složky tak, aby byly připraveny ke sdílení.

Přehrávání souborů z počítače

Poznámka

- Před přehráváním multimediálního obsahu z počítače zkontrolujte, zda je domácí kino připojeno k domácí síti a je správně nastaven software serveru médií.

- 1 Stiskněte tlačítko **⬆** (Domů).
- 2 Vyberte možnost **[Procházení PC]** a poté stiskněte tlačítko **OK**.
↳ Zobrazí se prohlížeč obsahu.
- 3 Vyberte zařízení v síti.
↳ Zobrazí se složky vybraného zařízení. V závislosti na použitém serveru médií se názvy složek mohou lišit.
- Pokud se složky nezobrazují, zkontrolujte, zda je ve vybraném zařízení povoleno sdílení médií, aby byl obsah dostupný pro sdílení.
- 4 Vyberte soubor a stiskněte tlačítko **OK**.
- Z důvodu potíží s kompatibilitou se nemusí některé mediální soubory přehrávat. Zkontrolujte, zda jsou formáty souboru domácím kinem podporovány.
- 5 Stisknutím tlačítek pro přehrávání lze ovládat přehrávání (viz "Tlačítka pro přehrávání" na straně 15).

Volba zvuku

Tato část popisuje volbu ideálního zvuku pro určitý typ obrazu nebo hudby.

- 1 Stiskněte tlačítko **⏸**.
- 2 Stisknutím **Navigační tlačítka** (doleva/doprava) otevřete možnosti zvuku na displeji.

Nastavení	Popis
zvuku	
[Surround]	Výběr prostorového nebo stereofonního zvuku.
[Sound]	Výběr režimu zvuku.
[Audio sync]	Nastavení zpoždění zvuku tak, aby odpovídal obrazu.
[Auto volume]	Vyrovňuje náhlé změny hlasitosti, například během televizních reklam.

- 3 Vyberte možnost a stiskněte tlačítko **OK**.
- 4 Stisknutím tlačítka **↩** nastavení ukončíte.
 - Pokud tlačítko nestisknete během jedné minuty, dojde k automatickému ukončení nabídky.

Režim prostorového zvuku

Pomocí různých režimů prostorového zvuku získáte vtahující zvukový zážitek.

- 1 Stiskněte tlačítko **III**.
- 2 Vyberte možnost **[Surround]** a poté stiskněte tlačítko **OK**.
- 3 Stisknutím tlačítka **Navigační tlačítka** (nahoru/dolů) můžete vybrat nastavení z možností na displeji:
 - **[Auto]**: Prostorový zvuk založený na datovém toku zvuku.
 - **[Multi-channel]**: Tradiční 5.1 kanálový zvuk poskytující uvolněnější filmový zážitek.
 - **[5-channel stereo]**: Vylepšený stereofonní zvuk. Ideální pro hudbu na večírcích.
 - **[Stereo]**: 2kanálový stereofonní zvuk. Ideální pro poslech hudby.
- 4 Stisknutím tlačítka **OK** potvrďte volbu.

Zvukový režim

Výběr předdefinovaných režimů zvuku pro určité typy obrazu nebo hudby.

- 1 Ověřte, zda je u reproduktorů aktivní poprodukční zpracování zvuku (viz 'Nastavení reproduktoru' na straně 29).
- 2 Stiskněte tlačítko **III**.
- 3 Vyberte možnost **[Sound]** a poté stiskněte tlačítko **OK**.
- 4 Stisknutím tlačítek **Navigační tlačítka** (nahoru/dolů) vyberte nastavení z možností na displeji:
 - **[Auto]**: Automatický výběr nastavení zvuku podle přenosu zvuku.
 - **[Balanced]**: Vychutnejte si původní zvuk filmů a hudby bez přidaných zvukových efektů.
 - **[Powerful]**: Vychutnejte si strhující zvuk, který je ideální pro akční videa a hlasité večírky.
 - **[Bright]**: Okořeňte nevýrazné filmy a hudbu pomocí přidaných zvukových efektů.
 - **[Clear]**: Uslyšíte každý detail v hudbě a jasné hlasy ve filmech.
 - **[Warm]**: Užijte si příjemné mluvené slovo a zpěv v hudbě.
 - **[Personal]**: Přizpůsobte si zvuk podle svých preferencí.
- 5 Stisknutím tlačítka **OK** potvrďte volbu.

ekvalizér

Změna nastavení vysokých frekvencí (výšky), středních frekvencí (střední) a nízkých frekvencí (basy) domácího kina.

- 1 Stiskněte tlačítko **III**.
- 2 Vyberte možnost **[Sound]** > **[Personal]**, a poté stiskněte tlačítko **Navigační tlačítka** (doprava).
- 3 Stisknutím tlačítek **Navigační tlačítka** (nahoru/dolů) změňte basy, středy a výšky.
- 4 Stisknutím tlačítka **OK** potvrďte volbu.

Automatická hlasitost



Zapněte automatickou hlasitost, chcete-li vyrovnat náhlé změny hlasitosti, například během televizních reklam.

- 1 Stiskněte tlačítko **III**.
- 2 Vyberte možnost **[Auto volume]** a poté stiskněte tlačítko **OK**.
- 3 Stisknutím **Navigační tlačítka** (nahoru/dolů) vyberte možnost **[Zap]** nebo **[Vyp]**.
- 4 Stisknutím tlačítka **OK** potvrďte volbu.

5 Změna nastavení

Nastavení domácího kina jsou již konfigurovaná na optimální hodnotu. Nemáte-li důvod ke změně nastavení, doporučujeme ponechat výchozí hodnotu.

Poznámka

- Nastavení, které je zobrazeno šedě, nelze změnit.
- Pokud se chcete vrátit k předchozí nabídce, stiskněte tlačítko . Chcete-li nabídku opustit, stiskněte tlačítko  (**Domů**).

Nastavení jazyka

- 1 Stiskněte tlačítko  (**Domů**).
- 2 Vyberte možnost **[Nastavení]** a poté stiskněte tlačítko **OK**.
- 3 Vyberte možnost **[Preference]** a poté stiskněte tlačítko **OK**.
- 4 Po stisknutí tlačítka **Navigační tlačítka** a **OK** můžete vybrat a změnit tyto položky:
 - **[Jazyk menu]**: Výběr jazyka nabídky.
 - **[Audio]**: Výběr jazyka zvuku pro disky.
 - **[Titulky]**: Výběr jazyka titulků pro disky.
 - **[Nabídka Disc Menu]**: Výběr jazyka nabídky pro disky.

Poznámka

- Není-li k dispozici preferovaný jazyk disku, vyberte v seznamu nabídku **[jiné]** a zadejte čtyřmístný kód jazyka, který naleznete na konci uživatelské příručky (viz 'Kód jazyka' na straně 41).
- Pokud vyberete jazyk, který není na disku k dispozici, použijte domácí kino výchozí jazyk disku.

Nastavení obrazu a videa

- 1 Stiskněte tlačítko **↑ (Domů)**.
- 2 Vyberte možnost **[Nastavení]** a poté stiskněte tlačítko **OK**.
- 3 Vyberte možnost **[Video]** a poté stiskněte tlačítko **OK**.
- 4 Po stisknutí tlačítka **Navigační tlačítka** a **OK** můžete vybrat a změnit tyto položky:
 - **[Televizní obrazovka]:** Výběr formátu obrazu tak, aby byl přizpůsoben televizní obrazovce.
 - **[HDMI Video]:** Výběr rozlišení videosignálu vycházejícího z výstupu **HDMI OUT (ARC)** domácího kina. Chcete-li si vybrané rozlišení opravdu užít, ujistěte se, že televizor vybrané rozlišení podporuje.
 - **[HDMI Deep Color]:** Opětovné vytvoření přirozeného vzhledu světa na televizní obrazovce pomocí zobrazení živoucího obrazu ve více než miliardě barev. Domácí kino musí být připojeno k televizoru vybavenému funkcí Deep Color pomocí kabelu HDMI.
 - **[Nastavení obrazu]:** Výběr definovaných nastavení barev pro zobrazení videa.
 - **[Sledovat 3D video]:** Nastavení videa HDMI na podporu videa ve formátu 3D nebo 2D.

Poznámka

- Pokud nastavení změníte, ujistěte se, zda televizor nové nastavení podporuje.

Nastavení zvuku

- 1 Stiskněte tlačítko **↑ (Domů)**.
- 2 Vyberte možnost **[Nastavení]** a poté stiskněte tlačítko **OK**.
- 3 Vyberte možnost **[Audio]** a poté stiskněte tlačítko **OK**.
- 4 Po stisknutí tlačítka **Navigační tlačítka** a **OK** můžete vybrat a změnit tyto položky:
 - **[Noční režim]:** Pokud chcete poslouchat potichu, snižte úroveň hlasitých zvuků v domácím kině. Noční režim je k dispozici pouze u disků DVD a Blu-ray se skladbami podporujícími technologii Dolby Digital, Dolby Digital Plus a Dolby True HD.
 - **[HDMI audio]:** Nastavení audiovýstupu HDMI z televizoru.
 - **[Nastavení reproduktorů]:** Nastavení reproduktorů pro optimální prostorový zvuk.
 - **[Výchozí nastavení zvuku]:** Obnovení nastavení ekvalizéru u všech režimů zvuku na výchozí hodnoty.

Nastavení rodičovského zámku

- 1 Stiskněte tlačítko **↑ (Domů)**.
- 2 Vyberte možnost **[Nastavení]** a poté stiskněte tlačítko **OK**.
- 3 Vyberte možnost **[Preference]** a poté stiskněte tlačítko **OK**.
- 4 Po stisknutí tlačítka **Navigační tlačítka** a **OK** můžete vybrat a změnit tyto položky:
 - **[Změnit heslo]:** Nastavení nebo změna hesla pro přístup k rodičovskému zámku. Pokud nemáte k dispozici heslo nebo jste heslo zapoměli, zadejte **0000**.

- **[Rodičovský zámek]:** Omezení přístupu k diskům, na nichž bylo zaznamenáno věkové hodnocení. Chcete-li přehrávat všechny disky bez ohledu na hodnocení, vyberte úroveň **8** nebo **[Vyp]**.

- **[Automatický pohotovostní režim]:** Nastavení přepnutí domácího kina do pohotovostního režimu po 18 minutách nečinnosti. Tento časovač funguje pouze v případě, že je disk nebo přehrávání z paměťového zařízení USB pozastaveno nebo zastaveno.
- **[Časovač]:** Nastavení doby trvání časovače vypnutí, které uplynutí zadaného intervalu přepne domácí kina do pohotovostního režimu.

Nastavení displeje

- 1 Stiskněte tlačítko **▲ (Domů)**.
- 2 Vyberte možnost **[Nastavení]** a poté stiskněte tlačítko **OK**.
- 3 Vyberte možnost **[Preference]** a poté stiskněte tlačítko **OK**.
- 4 Po stisknutí tlačítka **Navigační tlačítka** a **OK** můžete vybrat a změnit tyto položky:
 - **[Automatický posun titulků]:** Povolení nebo zakázání automatické změny polohy titulků v televizorech, které tuto funkci podporují.
 - **[Panel displeje]:** Nastavení jasu displeje předního panelu domácího kina.
 - **[VCD PBC]:** Povolení nebo zakázání procházení nabídky obsahu na discích VCD a SVCD vybavených funkcí PBC (Play Back Control).

Nastavení úspory energie

- 1 Stiskněte tlačítko **▲ (Domů)**.
- 2 Vyberte možnost **[Nastavení]** a poté stiskněte tlačítko **OK**.
- 3 Vyberte možnost **[Preference]** a poté stiskněte tlačítko **OK**.
- 4 Po stisknutí tlačítka **Navigační tlačítka** a **OK** můžete vybrat a změnit tyto položky:
 - **[Spořič obrazovky]:** Nastavení přepnutí domácího kina do režimu spořiče obrazovky po 10 minutách nečinnosti.

Nastavení reproduktoru

- 1 Stiskněte tlačítko **▲ (Domů)**.
- 2 Vyberte možnost **[Nastavení]** a poté stiskněte tlačítko **OK**.
- 3 Vyberte možnost **[Pokročilé]** a poté stiskněte tlačítko **OK**.
- 4 Po stisknutí tlačítka **Navigační tlačítka** a **OK** můžete vybrat a změnit tyto položky:
 - **[Vylepšené audio]:** Výběrem možnosti **[Zap]** povolte poprodukční zpracování zvuku v reproduktoru a nastavení karaoke (pokud váš výrobek funkci Karaoke podporuje). Chcete-li přehrát původní zvuk disku, vyberte možnost **[Vyp]**.



Tip

- Před výběrem režimu předvoleného zvuku povolte poprodukční zpracování zvuku (viz 'Zvukový režim' na straně 26).

Obnovení výchozích nastavení

- 1 Stiskněte tlačítko **▲** (Domů).
- 2 Vyberte možnost **[Nastavení]** a poté stiskněte tlačítko **OK**.
- 3 Vyberte možnost **[Pokročilé]** > **[Obnovení výchozích nastavení]** a poté stiskněte tlačítko **OK**.
- 4 Vyberte možnost **[OK]** a stisknutím tlačítka **OK** ji potvrďte.
 - ↳ Domácí kino se resetuje na výchozí nastavení, s výjimkou některých nastavení, jako je například rodičovský zámek a registrační kód DivX VOD.

6 Aktualizace softwaru

Společnost Philips se snaží neustále zdokonalovat své výrobky. Chcete-li si zajistit co nejlepší funkčnost a podporu, pravidelně aktualizujte domácí kino nejnovějším softwarem.

Srovnejte aktuální verzi svého softwaru s nejnovější verzí na webové stránce www.philips.com/support. Pokud je tato verze starší než nejnovější verze dostupná na webové stránce podpory společnosti Philips, aktualizujte domácí kino nejnovějším softwarem.



Výstraha

- Do výrobku neinstalujte starší než aktuální verzi softwaru. Společnost Philips nedopovídá za problémy vzniklé v důsledku instalace starší verze softwaru.

Ověření verze softwaru

Zkontrolujte verzi aktuálního softwaru instalovaného v domácím kině.

- 1 Stiskněte tlačítko **▲** (Domů).
- 2 Vyberte možnost **[Nastavení]** a poté stiskněte tlačítko **OK**.
- 3 Vyberte možnost **[Pokročilé]** > **[Informace o verzi]**.
 - ↳ Zobrazí se verze softwaru.

Aktualizace softwaru prostřednictvím rozhraní USB

Co je potřeba

- Jednotka USB Flash naformátovaná pomocí systému souborů FAT nebo NTFS, s pamětí alespoň 256 MB. Nepoužívejte USB pevný disk.
- Počítač s připojením k Internetu.
- Archivační nástroj s podporou formátu ZIP.

Krok 1: Stažení nejnovějšího softwaru

- 1 Jednotku USB flash připojte k počítači.
- 2 Ve webovém prohlížeči přejděte na stránky www.philips.com/support.
- 3 Na webové stránce podpory společnosti Philips najdete svůj výrobek a vyhledejte **Software a ovladače**.
↳ Aktualizace softwaru je dostupná ve formátu ZIP.
- 4 Uložte komprimovaný soubor do kořenového adresáře jednotky USB flash.
- 5 Pomocí archivačního nástroje rozbalte soubor aktualizace softwaru do kořenového adresáře.
↳ Soubory budou rozbaleny do složky **UPG** na jednotce USB flash.
- 6 Jednotku USB flash odpojte od počítače.

Krok 2: Aktualizace softwaru

Výstraha

- Během aktualizace domácí kino nevypínejte, ani z něj neodpojujte flash disk USB.

- 1 Jednotku USB flash (se staženým souborem) připojte k domácímu kinu.
 - Zkontrolujte, zda je přihrádka na disk zavřená a prázdná.
- 2 Stiskněte tlačítko  (**Domů**).

- 3 Vyberte možnost **[Nastavení]** a poté stiskněte tlačítko **OK**.
- 4 Vyberte možnost **[Pokročilé]** > **[Aktualizace softwaru]** > **[USB]**.
- 5 Postupujte podle pokynů na obrazovce a potvrďte aktualizaci.
↳ Dokončení procesu aktualizace trvá přibližně 5 minut.

Aktualizace softwaru z internetu

- 1 Připojte domácí kino k domácí síti s vysokorychlostním přístupem k internetu (viz 'Připojení a nastavení domácí sítě' na straně 12).
- 2 Stiskněte tlačítko  (**Domů**).
- 3 Vyberte možnost **[Nastavení]** a poté stiskněte tlačítko **OK**.
- 4 Vyberte možnost **[Pokročilé]** > **[Aktualizace softwaru]** > **[Síť]**.
↳ Pokud je nalezeno médium s aktualizací, zobrazí se výzva ke spuštění nebo zrušení aktualizace.
↳ V závislosti na stavu vaší domácí sítě může stahování aktualizace trvat dlouho.
- 5 Postupujte podle pokynů na obrazovce a potvrďte aktualizaci.
↳ Dokončení procesu aktualizace trvá přibližně 5 minut.
↳ Ihned po dokončení se domácí kino automaticky vypne a opět zapne. Pokud se tak nestane, odpojte na několik sekund napájecí kabel, a poté jej znovu připojte.









7 Specifikace výrobku

Poznámka

- Specifikace a návrh podléhají změnám bez předchozího upozornění.

Kódy oblastí

Podporované oblasti jsou uvedeny na štítku s typovými údaji na zadní nebo spodní části domácího kina.

Země	DVD	BD
Evropa, Velká Británie	 	
Asijskopacifická oblast, Tchaj-wan, Korea	 	
Latinská Amerika	 	
Austrálie, Nový Zéland	 	
Rusko, Indie	 	
Čína	 	

Formáty médií

- AVCHD, BD, BD-R/BD-RE, BD-Video, DVD-Video, DVD+R/+RW, DVD-R/-RW, DVD+R/-R DL, CD-R/CD-RW, Audio CD, Video CD/SVCD, soubory obrázků, multimediální soubory MP3, WMA a DivX Plus HD, paměťové zařízení USB

Bezdrátové technologie

- Wi-Fi
 - Podpora bezdrátových standardů: IEEE802.11 b/g/n (2,4 GHz)
- Bezdrátový vysílač
 - Rádiová frekvence: 2,4 GHz
- Bluetooth
 - Profily Bluetooth: A2DP
 - Verze technologie Bluetooth: 2.1 + EDR

Formáty souborů

- Audio:
 - .aac, .mka, .mp3, .wma, .wav, .m4a, .flac, .ogg
- Video:
 - .avi, .divx, .mp4, .m4v, .ts, .mov, .mkv, .asf, .wmv, .m2ts, .mpg, .mpeg, .3gp
- Obrázky: .jpg, .jpeg, .gif, .png

Formáty zvuku

Domácí kino podporuje následující zvukové soubory.

Přípona	Nádoba	Zvukový kodek	Bitová rychlost
.mp3	MP3	MP3	Až 320 kb/s
.wma	ASF	WMA	Až 192 kb/s
		WMA Pro	Až 768 kb/s
.aac	AAC	AAC, HE-AAC	Až 192 kb/s
.wav	WAV	PCM	27,648 Mb/s
.m4a	MKV	AAC	192 kb/s
		ALAC	Vzorkovací frekvence až 192 kHz
.mka	MKA	PCM	27,648 Mb/s
		AC-3	640 kb/s
		DTS core	1,54 Mb/s
		MPEG	912 kb/s
		MP3	Až 320 kb/s
		WMA	Až 192 kb/s

Přípona	Nádoba	Zvukový kodek	Bitová rychlost
		WMA Pro	Až 768 kb/s
		AAC, HE-AAC	Až 192 kb/s
.flac	FLAC	FLAC	až 24 bitů na vzorek
.ogg	OGG	Vorbis	Variabilní datová rychlost, maximální velikost bloku 4096
		FLAC	Vzorkovací frekvence až 192 kHz
		OGGPCM	Bez omezení
		MP3	Až 320 kb/s

Formáty videa

Pokud používáte televizor s vysokým rozlišením, umožňuje domácí kino přehrávat video soubory následujících parametrů:

- Rozlišení: 1920 x 1080 pixelů
- Snímková frekvence: 6 ~ 30 snímků za sekundu.

Soubory .avi v kontejneru AVI (nebo soubory .ts v kontejneru TS)

Zvukový kodek	Video kodek	Bitová rychlost
PCM, AC-3, DTS core, MP3, WMA, DD+	DivX 3.11, DivX 4.x, DivX 5.x, DivX 6.x	Max. 10 Mb/s
	MPEG 1, MPEG 2	40 Mb/s
	MPEG 4 SP/ASP	38,4 Mb/s
	H.264/AVC až do HiP@5.1	25 Mb/s
	WMV9	45 Mb/s

Soubory .divx v kontejneru AVI

Zvukový kodek	Video kodek	Bitová rychlost
PCM, AC-3, DTS core, MP3, WMA, DD+	DivX 3.11, DivX 4.x, DivX 5.x, DivX 6.x	Max. 10 Mb/s

Soubory .mp4 nebo .m4v v kontejneru MP4

Zvukový kodek	Video kodek	Bitová rychlost
AC-3, MPEG, MP3, AAC, HE-AAC, DD+	MPEG 1, MPEG 2	40 Mb/s
	MPEG 4 ASP	38,4 Mb/s
	H.264/AVC až do HiP@5.1	25 Mb/s

Soubory .mov v kontejneru MOV

Zvukový kodek	Video kodek	Bitová rychlost
AC-3, MPEG, MP3, AAC, HE-AAC	MPEG 1, MPEG 2	40 Mb/s
	MPEG 4 ASP	38,4 Mb/s
	H.264/AVC až do HiP@5.1	25 Mb/s

Soubory .mkv v kontejneru MKV

Zvukový kodek	Video kodek	Bitová rychlost
PCM, AC-3, DTS core, MPEG, MP3, WMA, AAC, HE-AAC, DD+, FLAC	DivX Plus HD	30 Mb/s
	MPEG 1, MPEG 2	40 Mb/s
	MPEG 4 ASP	38,4 Mb/s
	H.264/AVC až do HiP@5.1	25 Mb/s

Zvukový kodek	Video kodek	Bitová rychlost
	WMV9	45 Mb/s

Soubory .m2ts v kontejneru MKV

Zvukový kodek	Video kodek	Bitová rychlost
PCM, AC-3, DTS core, MPEG, MP3, WMA, AAC, HE-AAC, DD+	MPEG 1, MPEG 2	40 Mb/s
	MPEG 4 ASP	38,4 Mb/s
	H.264/AVC až do HiP@5.1	25 Mb/s
	WMV9	45 Mb/s

Soubory .asf a .wmv v kontejneru ASF

Zvukový kodek	Video kodek	Bitová rychlost
PCM, AC-3, MP3, WMA, DD+	MPEG 4 ASP	38,4 Mb/s
	H.264/AVC až do HiP@5.1	25 Mb/s
	WMV9	45 Mb/s

Soubory .mpg a .mpeg v kontejneru PS

Zvukový kodek	Video kodek	Bitová rychlost
PCM, DTS core, MPEG, MP3	MPEG 1, MPEG 2	40 Mb/s

Soubory .3gp v kontejneru 3GP

Zvukový kodek	Video kodek	Bitová rychlost
AAC, HE-AAC	MPEG 4 ASP	38,4 Mb/s
	H.264/AVC až do HiP@5.1	Max. 25 Mb/s

Zesilovač

- Celkový výstupní výkon: 1 000 W RMS (10% THD)
- Kmitočtová charakteristika: 20 Hz–20 kHz / ± 3 dB
- Odstup signál/šum: > 65 dB (CCIR) / (posouzení A)
- Vstupní citlivost:
 - AUX: 2 V
 - AUDIO IN: 1 V

Videí

- Systém signálu: PAL / NTSC
- Výstup rozhraní HDMI: 480i/576i, 480p/576p, 720p, 1080i, 1080p, 1080p24

Audio

- Vstup digitálního zvuku S/PDIF:
 - Koaxiální: IEC 60958-3
 - Optický: TOSLINK
- Vzorkovací frekvence:
 - MP3: 32 kHz, 44,1 kHz, 48 kHz
 - WMA: 44,1 kHz, 48 kHz
- Konstantní přenosová rychlost:
 - MP3: 32–320 kb/s
 - WMA: 48–192 kb/s

Rádio

- Rozsah ladění:
 - Evropa/Rusko/Čína: VKV 87,5–108 MHz (50 kHz)
 - Asijskopacifická oblast/Latinská Amerika: VKV 87,5–108 MHz (50/100 kHz)
- Odstup signál/šum: VKV 50 dB
- Kmitočtová charakteristika: VKV 180 Hz–12,5 kHz / ± 3 dB

USB

- Kompatibilita: Vysokorychlostní připojení USB (2.0)
- Podpora třídy: třída velkokapacitní paměťová zařízení USB (MSC)
- Systém souborů: FAT16, FAT32, NTFS
- Port USB: 5 V $\overline{=}$, 1 A

Hlavní jednotka

- Napájení:
 - Evropa/Čína: 220–240 V \sim , 50 Hz
 - Latinská Amerika/Asijskopacifická oblast: 110–127 / 220–240 V \sim , 50–60 Hz
 - Rusko/Indie: 220–240 V \sim , 50 Hz
- Spotřeba energie: 160 W
- Spotřeba energie: $\leq 0,5$ W
- Rozměry (Š x V x H): 435 x 58 x 293 mm
- Hmotnost: 2,66 kg
- Provozní teplota a vlhkost: 0 °C až 45 °C, 5 % až 90 % vlhkost pro všechny klimata
- Skladovací teplota a vlhkost: -40 °C až 70 °C, 5 % až 95 %

Subwoofer

- Výstupní výkon: 166 W RMS (10% THD)
- Impedance: 3 ohmy
- Vinutí reproduktoru: 165 mm (6,5") basový reproduktor
- Rozměry (Š x V x H): 237 x 293 x 308 mm
- Hmotnost: 3,8 kg
- Délka kabelu: 3 m

Reproduktory

Střední reproduktor:

- Výstupní výkon: 166 W RMS (10% THD)
- Impedance reproduktorů: 3 ohmy
- Vinutí reproduktorů:
2x 78mm (3") basový reproduktor +
1x 19mm (0,7") výškový reproduktor
- Rozměry (Š x V x H): 314 x 103 x 94 mm
- Hmotnost: 1,03 kg
- Délka kabelu: 2 m

Přední/zadní reproduktor:

- Výstupní výkon:
4 x 166 W RMS (10% THD)
- Impedance reproduktorů: 3 ohmy
- Vinutí reproduktorů:
 - **HTB5520:**
přední:
1 x 78mm (3") basový reproduktor +
1 x 19mm (0,7") výškový reproduktor;
zadní: 1x 78mm (3") širokopásmový
 - **HTB5550:**
přední:
2 x 78mm (3") basový reproduktor +
1 x 19mm (0,7") výškový reproduktor;
zadní: 1x 78mm (3") širokopásmový
 - **HTB5580:**
přední/zadní:
2 x 78mm (3") basový reproduktor +
1 x 19mm (0,7") výškový reproduktor
- Rozměry (Š x V x H):
 - **HTB5520:**
100 x 230 x 130 mm (přední);
100 x 193 x 125 (zadní)
 - **HTB5550:**
250 x 1 179 x 250 mm (přední);
100 x 193 x 125 mm (zadní)
 - **HTB5580:** 250 x 1 179 x 250 mm
(přední/zadní)
- Hmotnost:
 - **HTB5520:** 0,79 kg/každý (přední);
0,72 kg/každý (zadní)
 - **HTB5550:** 4,42 kg/každý (přední);
0,72 kg/každý (zadní)
 - **HTB5580:** 4,42 kg/každý (přední);
4,40 kg/každý (zadní)
- Délka kabelu:
 - **HTB5520:** 3 m (přední); 6 m (zadní)
 - **HTB5550:** 3 m (přední); 6 m (zadní)
 - **HTB5580:** 3 m (přední); 6 m (zadní)

Bezdrátová skříň/přijímač (RWSS5514)

- Napájení:
 - Evropa/Čína: 220–240 V~, 50 Hz
 - Latinská Amerika/Asijskopacifická oblast: 110–127 / 220–240 V~, 50–60 Hz
 - Rusko/Indie: 220–240 V~, 50 Hz
- Spotřeba elektrické energie: 50 W
- Spotřeba energie v pohotovostním režimu: ≤0,5 W
- Rozměry (Š x V x H): 268 x 136 x 56 mm,
- Hmotnost: 0,96 kg

Baterie dálkového ovladače

- 2 x AAA-R03-1,5 V

Laser

- Typ laseru (dioda): InGaN/AlGaIn (BD), AlGaInP (DVD/CD)
- Vlnová délka: 405 +7 nm/–7 nm (BD), 655 +10 nm/–10 nm (DVD), 790 +10 nm/–20 nm (CD)
- Výstupní výkon (max. hodnota): 20 mW (BD), 6 mW (DVD), 7 mW (CD)

Informace o pohotovostním režimu

- Pokud je výrobek 18 minut nečinný, automaticky se přepne do pohotovostního nebo síťového pohotovostního režimu.
- Spotřeba energie v pohotovostním nebo síťovém pohotovostním režimu je menší než 0,5 W.
- Chcete-li deaktivovat připojení Bluetooth, stiskněte a podržte tlačítko Bluetooth na dálkovém ovladači.
- Chcete-li aktivovat připojení Bluetooth, povolte v zařízení Bluetooth připojení Bluetooth nebo povolte připojení Bluetooth pomocí značky NFC (pokud je to možné).

8 Řešení problémů



Varování

- Nebezpečný úrazu elektrickým proudem. Nikdy neodstraňujte kryt výrobku.

Pokud chcete zachovat platnost záruky, neopravujte výrobek sami. Jestliže dojde k problémům s tímto výrobkem, zkontrolujte před vyžádáním servisu následující body. V případě, že problémy trvají, naleznete více informací na stránce www.philips.com/support.

Hlavní jednotka

Tlačítka domácího kina nefungují.

- Na několik minut odpojte domácí kino od napájení a poté je znovu připojte.
- Zkontrolujte, zda povrch tlačítek není v kontaktu s nějakým vodivým materiálem jako kapka vody, kov atd.

Obraz

Žádný obraz.

- Zkontrolujte, zda je televizor přepnutý na správný zdroj odpovídající domácímu kinu.

Žádný obraz na televizoru připojeném prostřednictvím připojení HDMI.

- Ujistěte se, že pro připojení domácího kina k televizoru používáte kabel vysokorychlostního rozhraní HDMI. Některé standardní kabely HDMI nemusí správně zobrazovat některé obrázky, 3D video a barvu Deep Color.
- Zkontrolujte, zda není kabel HDMI vadný. Pokud je vadný, vyměňte jej za nový.
- Stisknutím tlačítka **▲ (Domů)** a poté stisknutím číselných tlačítek **731** na dálkovém ovladači obnovíte výchozí nastavení rozlišení obrazu.

- Změňte nastavení videa HDMI nebo počkejte 10 sekund na automatické obnovení (viz 'Nastavení obrazu a videa' na straně 28).

Disk nepřehrává video s vysokým rozlišením.

- Zkontrolujte, zda disk obsahuje video s vysokým rozlišením.
- Zkontrolujte, zda televizor podporuje video s vysokým rozlišením.
- Pro připojení k televizoru použijte kabel HDMI.

Zvuk

Z reproduktorů domácího kina nevychází žádný zvuk.

- Připojte audiokabel domácího kina k televizoru nebo dalšímu zařízení. Zvláštní kabel pro zapojení zvuku nepotřebujete, jsou-li domácí kino a TV propojeny prostřednictvím připojení **HDMI ARC**.
- Nastavte zvuk pro připojené zařízení.
- Resetujte domácí kino na výchozí nastavení (viz 'Obnovení výchozích nastavení' na straně 30), vypněte je a znovu zapněte.
- Opakovaným stisknutím tlačítka **SOURCE** domácího kina vyberte příslušný vstup zvuku.

Zkreslený zvuk nebo ozvěna.

- Pokud přehráváte zvuk z televizoru prostřednictvím domácího kina, zkontrolujte, zda je televizor ztlumen.

Zvuk a obraz nejsou synchronizované.

- 1) Stiskněte tlačítko **III**.
- 2) Stisknutím tlačítka **Navigační tlačítka** (doleva/doprava) vyberte možnost **[Audio sync]**, poté stiskněte tlačítko **OK**.
- 3) Stisknutím **Navigační tlačítka** (nahoru/dolů) synchronizujte zvuk s obrazem.

Přehrávání

Disk nelze přehrát.

- Vyčistěte disk.
- Zkontrolujte, zda domácí kino příslušný typ disku podporuje (viz 'Formáty médií' na straně 32).
- Ověřte, zda domácí kino podporuje kód oblasti disku (viz 'Kódy oblasti' na straně 32).
- Pokud se jedná o disk DVD±RW nebo DVD±R, zkontrolujte, zda je disk finalizován.

Nelze přehrát soubor DivX.

- Zkontrolujte, zda je soubor DivX kódovacím zařízením DivX zakódovaný na základě režimu „Home Theater Profile“ (Profil domácího kina).
- Zkontrolujte, zda je soubor DivX úplný.

DivX se nezobrazuje správně.

- Zkontrolujte, zda se název souboru titulků shoduje s názvem souboru filmu (viz 'Titulky' na straně 18).
- Vyberte správnou znakovou sadu:
 - 1) Stiskněte tlačítko **OPTIONS**.
 - 2) Vyberte položku **[Znaková sada]**.
 - 3) Vyberte podporovanou znakovou sadu.
 - 4) Stiskněte tlačítko **OK**.

Nelze přečíst obsah paměťového zařízení USB.

- Zkontrolujte, zda je formát paměťového zařízení USB kompatibilní s domácím kinem.
- Zkontrolujte, zda je systém souborů paměťového zařízení USB domácím kinem podporován.

Na televizoru se zobrazuje „No entry“ (Chybí záznam) nebo znak „x“.

- Nelze uvést do provozu.

Funkce EasyLink nefunguje.

- Zkontrolujte, zda je domácí kino připojeno k televizoru značky Philips podporujícímu funkci EasyLink a zda je možnost EasyLink zapnutá (viz 'Nastavení funkce EasyLink (ovládání HDMI-CEC)' na straně 11).

- U televizorů od jiných výrobců může být rozhraní HDMI CEC nazýváno jinak. Podívejte se do uživatelské příručky televizoru, jak toto rozhraní zapnout.

Při zapnutí televizoru se automaticky zapne domácí kino.

- Pokud používáte funkci Philips EasyLink (HDMI-CEC), je toto chování normální. Pokud chcete, aby domácí kino fungovalo nezávisle, vypněte funkci EasyLink.

Nejsou dostupné funkce služby BD-Live.

- Zkontrolujte, zda je domácí kino připojeno k síti. Použijte pevné připojení k síti (viz 'Nastavení pevné sítě' na straně 12) nebo bezdrátové připojení k síti (viz 'Nastavení bezdrátové sítě' na straně 13).
- Zkontrolujte, zda je síť nastavena. Použijte instalaci pevné sítě (viz 'Nastavení pevné sítě' na straně 12) nebo instalaci bezdrátové sítě (viz 'Nastavení bezdrátové sítě' na straně 13).
- Zkontrolujte, zda daný disk Blu-ray funkce služby BD-Live podporuje.
- Vymažte paměťové úložiště (viz 'Služba BD-Live na discích Blu-ray' na straně 16).

Video 3D se přehrává v režimu 2D.

- Zkontrolujte, zda je domácí kino připojeno k 3D televizoru pomocí kabelu HDMI.
- Ověřte, zda se jedná o disk Blu-ray 3D a je zapnutá možnost Blu-ray 3D video (viz 'Služba BD-Live na discích Blu-ray' na straně 16).

Při přehrávání videa Blu-ray 3D nebo videa DivX chráněného proti kopírování je obrazovka černá.

- Zkontrolujte, zda je domácí kino připojeno k televizoru pomocí kabelu HDMI.
- Televizor přepněte na správný zdroj HDMI.

Nelze stáhnout video z online videopůjčovny.

- Zkontrolujte, zda je domácí kino připojeno k televizoru pomocí kabelu HDMI.
- Zkontrolujte, zda je velkokapacitní zařízení USB formátované nebo zda má dostatek paměti na stažení videa.

- Zkontrolujte, zda jste za video zaplatili a zda je ještě platná výpůjční doba.
- Zkontrolujte, zda je připojení k síti kvalitní. Použijte pevné připojení k síti (viz 'Nastavení pevné sítě' na straně 12) nebo bezdrátové připojení k síti (viz 'Nastavení bezdrátové sítě' na straně 13).
- Přejděte na webové stránky videopůjčovny a vyhledejte další informace.

Bluetooth

Zařízení nelze připojit k domácímu kinu.

- Zařízení nepodporuje kompatibilní profily, které vyžaduje domácí kino.
- Neaktivovali jste funkci Bluetooth v zařízení. Informace o aktivaci této funkce naleznete v uživatelské příručce příslušného zařízení.
- Zařízení není správně připojeno. Připojte zařízení správně. (viz 'Přehrávání zvuku prostřednictvím rozhraní Bluetooth' na straně 16)
- Domácí kino je již připojeno k jinému zařízení podporujícímu technologii Bluetooth. Odpojte připojené zařízení a zkuste to znovu.

Kvalita přehrávání zvuku z připojeného zařízení Bluetooth je nízká.

- Příjem prostřednictvím funkce Bluetooth je slabý. Připojené zařízení umístěte blíže k domácímu kinu nebo odstraňte překážky mezi zařízením a domácím kinem.

Připojené zařízení Bluetooth se stále zapíná a vypíná.

- Příjem prostřednictvím funkce Bluetooth je slabý. Připojené zařízení umístěte blíže k domácímu kinu nebo odstraňte překážky mezi zařízením a domácím kinem.
- Vypněte funkci Wi-Fi v zařízení Bluetooth, abyste předešli rušení.
- U některých zařízeních Bluetooth lze připojení Bluetooth automaticky deaktivovat a šetřit tak energii. Není to známka poruchy domácího kina.

NFC

Zařízení nelze připojit k domácímu kinu prostřednictvím funkce NFC.

- Ujistěte se, že technologie NFC podporuje vaše zařízení.
- Zkontrolujte, zda je v zařízení zapnuta funkce NFC (podrobnosti naleznete v uživatelské příručce zařízení).
- Chcete-li provést párování, klepněte zařízením NFC na značku **NFC** domácího kina.

Sít'

Bezdrátová síť je rušena nebo nebyla nalezena.

- Zkontrolujte, zda není bezdrátová síť rušena mikrovlnnými troubami, telefony DECT nebo jinými zařízeními Wi-Fi v okolí.
- Bezdrátový router a domácí kino umístěte do vzájemné vzdálenosti max. 5 metrů.
- Pokud bezdrátová síť nefunguje správně, zkuste instalaci pevné sítě (viz 'Nastavení pevné sítě' na straně 12).

Miracast

Funkcí Miracast není možné přehrávat a streamovat video online.

- Zajistěte, že je na zdrojovém zařízení s certifikací Miracast povolena funkce Miracast (viz uživatelská příručka zdrojového zařízení).
- Ujistěte se, že v domácím kině je aktivní funkce Miracast (viz 'Streamování multimediálního obsahu přes Miracast' na straně 23).
- Zajistěte, že zdrojové zařízení Miracast podporuje přehrávání videí z internetu, zatímco současně probíhá streamování funkcí Miracast do externího zařízení (viz uživatelská příručka zdrojového zařízení).

9 Oznámení

Tato část obsahuje informace o právech a upozornění na ochranné známky.

Copyright



**Be responsible
Respect copyrights**

Tento výrobek využívá technologii na ochranu proti kopírování, která je chráněna patenty registrovanými v USA a jinými právy na ochranu duševního vlastnictví společnosti Rovi Corporation. Zpětná analýza a dekompilace jsou zakázány.

Tento výrobek využívá technologii ochrany patentů, která spadá pod licenci společnosti Verance Corporation a je chráněna patenty v USA. Patent 7,369,677 a další americké a světové patenty, které byly již vydané nebo čekají na vyřízení příslušné žádosti. Také ochrana autorských práv a ochrana obchodního tajemství týkající se příslušných aspektů této technologie. Cinavia je ochranná známka společnosti Verance Corporation. Copyright 2004-2013 Verance Corporation. Všechna práva vyhrazena společností Verance. Zpětná analýza a dekompilace jsou zakázány.

Cinavia

Tento výrobek používá technologii Cinavia k omezení využití neoprávněných kopií některých komerčních filmů, videí a jejich soundtracků. Jakmile je detekováno využití neoprávněné kopie, zobrazí se zpráva a přehrávání nebo kopírování se přerouší.

Více informací o technologii Cinavia naleznete na online webu zákaznického informačního centra Cinavia na adrese <http://www.cinavia.com>. Chcete-li poskytnout další informace o technologii Cinavia e-mailem, pošlete dopis s vaší e-mailovou adresou na adresu: Cinavia Consumer Information Center, P.O. Box 86851, San Diego, CA, 92138, USA.

Software s otevřeným zdrojovým kódem

Společnost Philips Electronics Singapore tímto nabízí, že na vyžádání poskytne úplnou kopii příslušného zdrojového kódu softwarových balíčků s otevřeným kódem a chráněných autorskými zákony, které jsou použity v tomto výrobku, pro který je tento produkt vyžadován příslušnými licencemi. Tato nabídka je platná po dobu tří let od zakoupení výrobku a je k dispozici každému, kdo obdrží tuto informaci. Chcete-li získat zdrojový kód, zašlete svou žádost v angličtině s typem výrobku na adresu open.source@philips.com. Jestliže si nepřejete použít e-mail nebo neobdržíte odpověď během 2 týdnů od napsání e-mailu, napište v angličtině na adresu „Open Source Team, Philips Intellectual Property & Standards, P.O. Box 220, 5600 AE Eindhoven, The Netherlands“. Jestliže neobdržíte včasné potvrzení dopisu, napište e-mail na výše uvedenou adresu. Texty licencí a oznámení pro software s otevřeným kódem použitý v tomto výrobku jsou obsaženy v samostatném letáku.

Prohlášení o shodě

CE 0560

Tento výrobek odpovídá požadavkům Evropské unie na vysokofrekvenční odrušení. Společnost Philips Consumer Lifestyle tímto prohlašuje, že tento výrobek vyhovuje zásadním požadavkům a dalším příslušným ustanovením směrnice 1999/5/ES. Prohlášení o shodě naleznete na stránkách www.p4c.philips.com.

10 Kód jazyka

Abkhazian	6566	Inupiaq	7375	Pushto	8083
Afar	6565	Irish	7165	Russian	8285
Afrikaans	6570	Íslenska	7383	Quechua	8185
Amharic	6577	Italiano	7384	Raeto-Romance	8277
Arabic	6582	Ivrit	7269	Romanian	8279
Armenian	7289	Japanese	7465	Rundi	8278
Assamese	6583	Javanese	7486	Samoan	8377
Avestan	6569	Kalaallisut	7576	Sango	8371
Aymara	6589	Kannada	7578	Sanskrit	8365
Azerhijani	6590	Kashmiri	7583	Sardinian	8367
Bahasa Melayu	7783	Kazakh	7575	Serbian	8382
Bashkir	6665	Kernewek	7587	Shona	8378
Belarusian	6669	Khmer	7577	Shqip	8381
Bengali	6678	Kinyarwanda	8287	Sindhi	8368
Bihari	6672	Kirghiz	7589	Sinhalese	8373
Bislama	6673	Komi	7586	Slovensky	8373
Bokmål, Norwegian	7866	Korean	7579	Slovenian	8376
Bosanski	6683	Kuanyama; Kwanyama	7574	Somali	8379
Brezhoneg	6682	Kurdish	7585	Sotho; Southern	8384
Bulgarian	6671	Lao	7679	South Ndebele	7882
Burmese	7789	Latina	7665	Sundanese	8385
Castellano, Español	6983	Latvian	7686	Suomi	7073
Catalán	6765	Letzeburgesch;	7666	Swahili	8387
Chamorro	6772	Limburgan; Limburger	7673	Swati	8383
Chechen	6769	Lingala	7678	Svenska	8386
Chewa; Chichewa; Nyanja	7889	Lithuanian	7684	Tagalog	8476
中文	9072	Luxembourgish;	7666	Tahitian	8489
Chuang; Zhuang	9065	Macedonian	7775	Tajik	8471
Church Slavic; Slavonic	6785	Malagasy	7771	Tamil	8465
Chuvash	6786	Magyar	7285	Tatar	8484
Corsican	6779	Malayalam	7776	Telugu	8469
Česky	6783	Maltese	7784	Thai	8472
Dansk	6865	Manx	7186	Tibetan	6679
Deutsch	6869	Maori	7773	Tigrinya	8473
Dzongkha	6890	Marathi	7782	Tonga (Tonga Islands)	8479
English	6978	Marshallese	7772	Tsonga	8483
Esperanto	6979	Moldavian	7779	Tswana	8478
Estonian	6984	Mongolian	7778	Türkçe	8482
Euskara	6985	Nauru	7865	Türkmen	8475
Ελληνικά	6976	Navaho; Navajo	7886	Twí	8487
Faroese	7079	Ndebele, North	7868	Uighur	8571
Français	7082	Ndebele, South	7882	Ukrainian	8575
Frysk	7089	Ndonga	7871	Urdu	8582
Fijian	7074	Nederlands	7876	Uzbek	8590
Gaelic; Scottish Gaelic	7168	Nepali	7869	Vietnamese	8673
Gallegan	7176	Norsk	7879	Volapuk	8679
Georgian	7565	Northern Sami	8369	Walloon	8765
Gikuyu; Kikuyu	7573	North Ndebele	7868	Welsh	6789
Guarani	7178	Norwegian Nynorsk;	7878	Wolof	8779
Gujarati	7185	Occitan; Provençal	7967	Xhosa	8872
Hausa	7265	Old Bulgarian; Old Slavonic	6785	Yiddish	8973
Herero	7290	Oriya	7982	Yoruba	8979
Hindi	7273	Oromo	7977	Zulu	9085
Hiri Motu	7279	Ossetian; Ossetic	7983		
Hrwatski	6779	Pali	8073		
Ido	7379	Panjabi	8065		
Interlingua (International)	7365	Persian	7065		
Interlingue	7365	Polski	8076		
Inuktitut	7385	Português	8084		

11 Rejstřík

A

aktualizace softwaru	30
aktualizace softwaru (prostřednictvím internetu)	31
animace snímků	20
audio připojení (analogový kabel)	10
audio připojení (HDMI ARC)	9
audiosignál z ostatních zařízení	10
automatická hlasitost	27
automatické vypnutí	29
automatický pohotovostní režim	29
automatický posun titulků	29

B

baterie	36
BD-Live	16
bezdrátová síť	13
bezpečnost 3D	4
Blu-ray	14
Bonus View	16

D

dálkový ovladač	5
datové soubory	18
disk 3D v režimu 2D	15
DivX	18
domácí síť	12
druhý jazyk titulků	16
druhý jazyk zvuku	16

E

Easylink (HDMI-CEC)	11
---------------------	----

F

formáty médií	32
formáty souborů	32
formáty videa	34
formáty zvuku	32

funkce Deep Color	28
-------------------	----

H

HDMI ARC	9
HDMI-CEC	11
hlavní jednotka	4
hlavní nabídka	14
hudební prezentace	20

I

internet	12
----------	----

J

jas	29
jazyk – zvuk	27
jazyk disku	27
jazyk nabídky	27
jazyk titulků	27
jednodotykové přehrávání	11

K

kód jazyka	41
kód VOD (DivX)	18
kódy oblasti	32
konektory	6
krok ladění	21

L

likvidace	3
-----------	---

Ž

životní prostředí	3
-------------------	---

M

možnosti	19
možnosti obrázků	20
možnosti videa	19
možnosti zvuku	19

N

nabídka disku	27
náhodně	19
nastavení napájení	29
nastavení obrazu	28
nastavení reproduktoru	10
nastavení videa	28
nastavení zvuku	28
název zařízení	13
noční režim	28

O

obraz v obraze	16
odstraňování problémů (obraz)	36
odstraňování problémů (přehrávání)	37
odstraňování problémů (sítě)	39
odstraňování problémů (zvuk)	37
opakování	19

P

paměťové zařízení USB	19
panel displeje	29
PBC (Play Back Control – ovládání přehrávání)	29
pevná síť	12
pokročilá nastavení	29
poloha titulků	29
poprodukční zpracování zvuku	29
předefinovaný režim zvuku	26
preferenze	27
přehrávání disku	14
přehrávání z paměťového zařízení USB	19
přehrávání z počítače	25
přepnutí do pohotovostního režimu stiskem jediného tlačítka	11
připojení k televizoru	9
připojení videa (HDMI ARC)	9
připojení videa (standardní HDMI)	9
prostorový zvuk	26

R

recyklace	3
reproduktory 5.1	7
rodičovský zámek	28
rozlišení obrazu	28
ruční nastavení	10

S

sdílení médií	23
síť	12
sledování v režimu 3D	15
smazání paměti BD-Live	16
specifikace reproduktoru	32
synchronizace obrazu a zvuku	15

T

tlačítka ovládání (disk)	15
tlačítka ovládání (USB)	15
tovární nastavení	30

U

umístění reproduktorů	7
-----------------------	---

V

VCD	29
verze softwaru	30
video 3D	15
výchozí nastavení	30
vylepšené audio	29
vyunutí disku	4

Z

změna hesla	28
znaková sada	18
zvuk	25
zvuk HDMI	28

Z

zesilovač	34
-----------	----



“Blu-ray 3D™” and “Blu-ray 3D™” logo are trademarks of Blu-ray Disc Association.



‘DVD Video’ is a trademark of DVD Format/ Logo Licensing Corporation.



Oracle and Java are registered trademarks of Oracle and/or its affiliates. Other names may be trademarks of their respective owners.



For DTS patents, see <http://patents.dts.com>. Manufactured under license from DTS Licensing Limited. DTS, DTS-HD, the Symbol, & DTS and the Symbol together are registered trademarks, and DTS-HD Master Audio | Essential is a trademark of DTS, Inc. © DTS, Inc. All Rights Reserved.



Manufactured under license from Dolby Laboratories. Dolby, Pro Logic, and the double-D symbol are trademarks of Dolby Laboratories.



DivX®, DivX Certified®, DivX Plus® HD and associated logos are trademarks of Rovi Corporation or its subsidiaries and are used under license.

ABOUT DIVX VIDEO: DivX® is a digital video format created by DivX, LLC, a subsidiary of Rovi Corporation. This is an official DivX

Certified® device that plays DivX video. Visit divx.com for more information and software tools to convert your files into DivX videos. ABOUT DIVX VIDEO-ON-DEMAND: This DivX Certified® device must be registered in order to play purchased DivX Video-on-Demand (VOD) movies. To obtain your registration code, locate the DivX VOD section in your device setup menu. Go to vod.divx.com for more information on how to complete your registration.

DivX Certified® to play DivX® and DivX Plus® HD (H.264/MKV) video up to 1080p HD including premium content.



The terms HDMI and HDMI High-Definition Multimedia Interface, and the HDMI Logo are trademarks or registered trademarks of HDMI Licensing LLC in the United States and other countries.



The Wi-Fi CERTIFIED Logo is a certification mark of the Wi-Fi Alliance.



The Bluetooth® word mark and logos are registered trademarks owned by Bluetooth SIG, Inc. and any use of such marks by Philips is under license. Other trademarks and trade names are those of their respective owners.



The N Mark is a trademark of NFC Forum, Inc. in the United States and in other countries.





Specifications are subject to change without notice
© 2014 Koninklijke Philips N.V. All rights reserved.
Trademarks are the property of Koninklijke Philips N.V. or their respective owners.

HTB5520G/5550G/5580G_12_UM_V3.0

