

Register your product and get support at
www.philips.com/welcome

8700 series

Uživatelský manuál

55PUS8700
65PUS8700



PHILIPS

Obsah

1 Seznámení s televizorem	4
1.1 Ultra HD TV	4
1.2 Philips Android TV™	4
1.3 Používání aplikací	4
1.4 Hraní her	4
1.5 Filmy a zmeškané pořady	4
1.6 Pozastavení televize a nahrávání	4
1.7 Sociální sítě	5
1.8 3D	5
1.9 Ambilight	5
1.10 Ambilight + hue	5
2 Instalace	6
2.1 Přečtěte si bezpečnostní pokyny	6
2.2 Podstavec televizoru a montáž na zeď	6
2.3 Tipy pro umístění	6
2.4 Napájecí kabel	6
2.5 Kabel antény	7
2.6 Satelitní anténa	7
3 Síť	9
3.1 Smart TV a internet	9
3.2 Připojit do sítě	9
3.3 Nastavení sítě	10
3.4 Síťová zařízení	11
3.5 Sdílení souborů	12
4 Připojení	13
4.1 Tipy pro připojení	13
4.2 CI+ CAM s kartou Smart Card	15
4.3 Přijímač – set top box	17
4.4 Systém domácího kina – HTS	17
4.5 Přehrávač Blu-ray disků	19
4.6 DVD přehrávač	19
4.7 Sluchátka	20
4.8 Herní konzole	20
4.9 Gamepad	20
4.10 Pevný disk USB	21
4.11 Klávesnice USB	21
4.12 Jednotka Flash USB	22
4.13 Fotoaparát	22
4.14 Videokamera	22
4.15 Počítač	23
5 Zapnutí a vypnutí	24
5.1 Zapnutí, pohotovostní režim a vypnutí	24
5.2 Jas loga Philips	24
5.3 Tlačítka na televizoru	24
5.4 Časovač	24
5.5 Časovač vypnutí	25
6 Dálkový ovladač	26
6.1 Přehled tlačítek	26
6.2 Klávesnice	27
6.3 Propojení s televizorem	28
6.4 Infračervený senzor	29
6.5 Baterie	29
6.6 Čištění	29
7 Hlavní nabídka a nabídka televizoru	31
7.1 Otevření hlavní nabídky	31
8 Kanály	32
8.1 Seznamy kanálů	32
8.2 Sledování kanálů	33
8.3 Oblíbené kanály	36
8.4 Televizní průvodce	37
8.5 Teletext	38
8.6 Interaktivní televize	39
9 Nejlepší kousky	41
9.1 Nejlepší kousky	41
9.2 Nyní na TV	41
9.3 TV on Demand	41
9.4 Video on Demand	42
10 Zdroje	43
10.1 Přepnutí na zařízení	43
10.2 Rozpoznání zařízení	43
10.3 Přehrávání stisknutím jednoho tlačítka	43
11 Aplikace	44
11.1 Informace o aplikacích	44
11.2 Instalace aplikace	44
11.3 Spuštění aplikace	44
12 Video, fotografie a hudba	45
12.1 Z připojení USB	45
12.2 Z počítače nebo zařízení NAS	45
13 3D	46
13.1 Co potřebujete	46
13.2 3D brýle	46
13.3 3D nastavení	47
13.4 Optimální sledování 3D	47
13.5 Péče o 3D brýle	47
13.6 Ochrana zdraví	48
14 Multi View	49
14.1 Teletext a televize	49
14.2 App Gallery a televizor	49
14.3 HDMI a televizor	49
15 citlivosti	50
15.1 Obraz	50
15.2 Zvuk	55
15.3 Ambilight	59
15.4 Nastavení Eco	61
15.5 Obecná nastavení	62
15.6 Hodiny, oblast a region	65
15.7 Univerzální přístup	68
15.8 Bezdrátové a kabelové sítě	69
15.9 Nastavení systému Android	70
16 Instalace kanálů	71
16.1 Instalace antény/kabelu	71
16.2 Instalace satelitu	74
17 Software	78
17.1 Aktualizace softwaru	78
17.2 Verze softwaru	78
17.3 Software s otevřeným zdrojovým kódem	78
17.4 Oznámení	79
18 Vlastnosti	80
18.1 Ochrana životního prostředí	80
18.2 Spotřeba	80
18.3 Operační systém	80
18.4 Příjem	81
18.5 Displej	81
18.6 Rozměry a hmotnost	81
18.7 Možnosti připojení	81

18.8	Zvuk	81	
18.9	Multimédia	82	
19	Nápověda a podpora	83	
19.1	Registrace	83	
19.2	Odstraňování problémů	83	
19.3	Nápověda	84	
19.4	Nápověda online	84	
19.5	Oprava	85	
20	Bezpečnost a péče	86	
20.1	Bezpečnost	86	
20.2	Péče o obrazovku	87	
21	Podmínky používání_TV	88	
22	Podmínky používání_Smart TV	89	
23	Autorská práva	90	
23.1	Ultra HD	90	
23.2	Rozhraní HDMI	90	
23.3	Dolby Digital Plus	90	
23.4	DTS Premium Sound™	90	
23.5	DLNA Certified®	90	
23.6	Microsoft	90	
23.7	Wi-Fi Alliance	91	
23.8	Kensington	91	
23.9	Jiné ochranné známky	91	
	Rejstřík	92	

Seznámení s televizorem

Ultra HD TV

Tento televizor je vybaven displejem **Ultra HD**. Ten má čtyřikrát větší rozlišení než normální displeje HD. Ultra HD pracuje s 8 miliony pixelů a nabízí dokonalý, živý obraz.

Nová technologie **Ultra Pixel HD Engine** navíc nepřetržitě převádí příchozí televizní signál do rozlišení Ultra HD. Tuto úžasnou kvalitu obrazu si tedy můžete vychutnat okamžitě po zapnutí televizoru. Můžete také sledovat videa v nativním formátu Ultra HD prostřednictvím připojení HDMI. Ultra HD nabízí sledování televize, které je čisté a ostré i na velké obrazovce.



Philips Android TV™

Toto je televizor Philips Android TV™.

Váš nový televizor nabízí, podobně jako chytré telefony nebo tablety, řadu praktických aplikací pro každou myslitelnou oblast televizní zábavy. Můžete sledovat televizní kanály, hrát online hry, telefonovat s přáteli přes Skype nebo hlasem ovládat vyhledávání oblíbených skladeb na internetu.

Když si do chytrého telefonu nebo tabletu nainstalujete aplikaci **Philips TV Remote App**, máte televizní kanály přímo na dosah ruky. Můžete si na velké obrazovce prohlížet své snímky nebo sledovat oblíbenou kuchařskou show na tabletu v kuchyni. Televizor se stává součástí vaší mobilní domácnosti.

Můžete se připojit k domácí síti a k internetu.

Google, Android a další značky jsou ochranné známky společnosti Google Inc. Robot Android vychází z díla vytvořeného a sdíleného společností Google a je použit v souladu s podmínkami, které jsou popsány v licenci Creative Commons 3.0 Attribution License.

<http://creativecommons.org/licenses/by/3.0/legalcode>

Používání aplikací

Některé praktické aplikace jsou pro začátek v televizoru předinstalovány.

Na stránkách aplikací najdete přehled všech aplikací v televizoru. Podobně jako u chytrého telefonu nebo tabletu nabízejí aplikace v televizoru nové funkce a rozšiřují možnosti jeho využití. K dispozici jsou například televizní hry nebo předpověď počasí. Můžete si také spustit aplikaci webového prohlížeče a surfovat po internetu.

Chcete-li získat další informace, stiskněte tlačítko **— Klíčová slova** a vyhledejte položku **Aplikace**.

Hraní her

Televizor nabízí dostatečně velkou plochu na hraní. Dost velkou i pro dva hráče.

Můžete hrát hru z připojené herní konzole, hru z nainstalované aplikace nebo online hru na internetu. Na televizoru si můžete nastavit optimální herní prostředí, které podporuje rychlé akce a citlivou odezvu. Pokud chcete hrát hru pro více hráčů na rozdělené obrazovce, můžete si nastavit simultánní zobrazování obou verzí na plné obrazovce. Každý hráč se pak může dokonale soustředit na vlastní hru.

Filmy a zmeškané pořady

Chcete-li si **vypůjčit video**, nemusíte vůbec odcházet z domova.

Využijte službu **Video na vyžádání** a nejnovější filmy si můžete streamovat přímo do televizoru. Otevřete si aplikaci videoobchodu, vytvořte si vlastní účet, vyberte film a stiskněte tlačítko přehrávání.

Služba Video on Demand je k dispozici pouze ve vybraných zemích.

Chcete-li získat další informace, stiskněte tlačítko **— Klíčová slova** a vyhledejte položku **Video on Demand**.

1.6

Pozastavení televize a nahrávání

Pokud připojíte **pevný disk USB**, můžete pozastavit a nahrát vysílání z digitálního televizního kanálu.

Pozastavte televizi a vezměte naléhavý hovor nebo si jednoduše dejte přestávku během sportovního zápasu. Televizor zatím uloží vysílání na pevný disk USB. Můžete je sledovat později.

Je-li připojen pevný disk USB, můžete také nahrávat digitální vysílání. Je možné nahrávat během sledování pořadu nebo naplánovat nahrávání nadcházejícího pořadu.

1.7

Sociální sítě

Pokud si chcete zkontrolovat zprávy od přátel, nemusíte vstávat a jít k počítači.

Televizor vám umožní přijímat zprávy ze **sociálních sítí** na televizní obrazovce. Na zprávy můžete odpovídat rovnou z pohovky.

1.8

3D

Váš nový televizor je **3D televizor**.

Vychutnejte si pohlcující zážitky při sledování filmů ve 3D. Pouštějte si 3D filmy z přehrávače Blu-ray nebo si půjčte 3D film ve videoobchodu ze služby Video on Demand v hlavní nabídce.

Televizor využívá aktivní technologii 3D a umožňuje sledování 3D v plném rozlišení.

1.9

Ambilight

Ambilight je nejelegantnější a nejexkluzivnější funkce vašeho nového televizoru Philips.

Jedná se o nenápadné osvětlení barevným světlem, které vychází zpoza obrazovky, čímž umocňuje váš vizuální zážitek. Díky funkci Ambilight si odpočinou vaše oči, ale vaše mysl je zcela pohlcena vizuálním zážitkem.

Funkci Ambilight můžete ještě více rozšířit pomocí technologie **Ambilight+hue**. Využívá bezdrátově ovládané žárovky aplikace **Philips Hue***. Všechny žárovky lze nastavit tak, aby zaplnily místnost barvami, které se hodí k obsahu zobrazeném v televizoru.

Když funkci Ambilight vypnete, bude vám chybět.

* Samostatně dostupné.

1.10

Ambilight + hue

Televizor Ambilight

Jedinečná technologie Ambilight od společnosti Philips překračuje hranice obyčejného. Nejenže díky dalšímu světlu po stranách na okolní stěnu působí televizní obrazovka mnohem širší, navíc se budete moci do zážitku ze sledování ještě víc ponořit. Barva, živost a vzrušení překračují hranice obrazovky a zaplní váš obývací pokoj úchvatným a intenzivním diváckým zážitkem.

Ambilight + Hue

Naplňte svůj prostor i život zázrakem Ambilight. Technologie Ambilight + hue* umožňuje rozšíření zážitku Ambilight na celou místnost.

Funkci Ambilight můžete ještě více rozšířit pomocí technologie **Ambilight+hue**. Využívá bezdrátově ovládané žárovky aplikace **Philips Hue***. Všechny žárovky lze nastavit tak, aby zaplnily místnost barvami, které se hodí k obsahu zobrazeném v televizoru.

Televizor Ambilight a žárovky hue spolu bezdrátově „hovoří“, aby vás obklopile emocemi, silou a barvou technologie Ambilight.

*Sada hue je dostupná samostatně.

Instalace

2.1

Přečtěte si bezpečnostní pokyny

Před prvním použitím televizoru si přečtěte bezpečnostní pokyny.

Chcete-li si zobrazit pokyny, stiskněte barevné tlačítko **—** Klíčová slova a vyhledejte položku **Bezpečnostní pokyny**.

2.2

Podstavec televizoru a montáž na zeď

Podstavec televizoru

Pokyny pro montáž podstavce televizoru naleznete ve Stručném návodu k rychlému použití, jenž byl dodán spolu s televizorem. Pokud jste tento návod ztratili, můžete si jej stáhnout z webových stránek www.philips.com.

Při hledání Stručného návodu k rychlému použití ke stažení použijte typové číslo výrobku.

Připevnění na zeď

Televizor je připraven k připevnění na držák pro montáž na zeď, který odpovídá standardu VESA (prodává se samostatně).

Při nákupu držáku pro montáž na zeď použijte následující kód VESA . . .

Příprava

Nejprve sejměte 4 plastové kryty šroubů ze závitových pouzder na zadní straně televizoru.

Pokud při upevnění držáku pro montáž na zeď potřebujete překlenout prohnutí mezi otvory šroubů, můžete použít 4 černé a žebrované podložky. K upevnění podložek postačuje čtvrt otáčky.

Zkontrolujte, zda kovové šrouby určené k upevnění televizoru na držák standardu VESA pronikají přibližně 10 mm hluboko do závitových pouzder v televizoru.

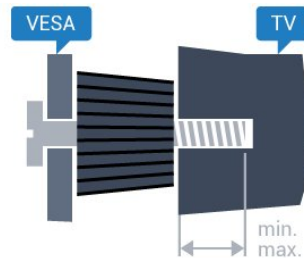

- 55PUS8700
VESA MIS-F 400x400, M6 (minimálně 36 mm, maximálně 39 mm)

- 65PUS8700
VESA MIS-F 400x400, M6 (minimálně 40 mm, maximálně 43 mm)

Upozornění

Připevnění televizoru na zeď vyžaduje zvláštní dovednosti a měli by je provést kvalifikovaní pracovníci. Montáž televizoru na zeď musí splňovat bezpečnostní normy podle hmotnosti televizoru. Před umístěním televizoru si také přečtěte bezpečnostní opatření.

Společnost TP Vision Europe B.V. nenesе žádnou odpovědnost za nesprávnou montáž ani za nehodu nebo úraz, k nimž může při montáži dojít.

2.3

Tipy pro umístění

- Umístěte televizor na místo, kde nebude na obrazovku dopadat přímé světlo.
- Chcete-li dosáhnout co nejlepšího efektu Ambilight, ztlumte osvětlení v místnosti.
- Televizor umístěte až 15 cm od zdi.
- Ideální vzdálenost pro sledování televize je trojnásobkem velikosti úhlopříčky obrazovky. Při sezení by měly vaše oči být v rovině se středem obrazovky.



2.4

Napájecí kabel

- Zastrčte napájecí kabel do napájecí zásuvky **POWER** v zadní části televizoru.
- Zkontrolujte, zda je napájecí kabel pevně zasunutý do konektoru.
- Dbejte, aby byla zástrčka v elektrické zásuvce stále přístupná.

• Při odpojování napájecího kabelu tahejte vždy za zástrčku, nikdy za kabel.

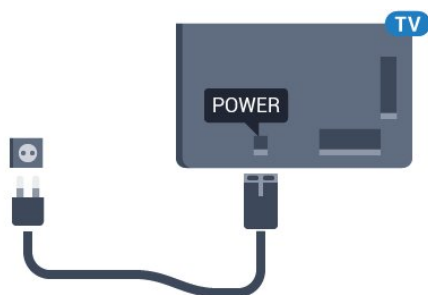

I když má tento televizor velmi nízkou spotřebu energie, pokud jej nebudete delší dobu používat, odpojte z důvodu úspory energie napájecí kabel.

Stiskněte barevné tlačítko **—** Klíčová slova a vyhledejte položku **Zapnutí**, kde získáte další informace o zapínání a vypínání televizoru.

2.5

Kabel antény

Zasuňte zástrčku antény pevně do zásuvky **Antenna** umístěné na zadní straně televizoru.

Můžete použít vlastní anténu nebo signál antény z anténního distribučního systému. Použijte koaxiální kabel s anténním konektorem IEC (RF) 75 ohmů.

Toto připojení antény použijte pro vstupní signály DVB-T a DVB-C.

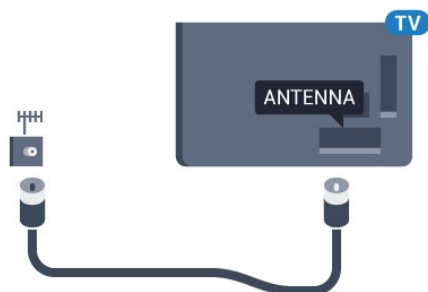

2.6

Satelitní anténa

Odborná pomoc

Při nastavování systému satelitní antény zvažte využití odborné pomoci. Nastavení satelitního systému může být zkomplikováno stávajícím avšak neznámým nastavením nebo místními podmínkami satelitního příjmu. Nevhodná instalace může vést k elektrickému poškození televizoru.

Varování

Pokud máte na satelitní anténě univerzální LNB,

nepoužívejte rozdělovače koaxiálních kabelů, pokud tedy nepoužíváte nastavení Unicable.

Jeden tuner

Pokud chcete sledovat jeden satelitní kanál a přitom nahrávat jiný, je nutné připojit ze satelitní antény do televizoru dva identické kabely. Máte-li k dispozici pouze jeden kabel, můžete nahrávat pouze sledovaný kanál.

Připojte kabel satelitní antény přímo ke konektoru **SAT 1**. Použijte koaxiální kabel vhodný pro připojení satelitní antény. Před spuštěním instalace zkontrolujte, zda je satelitní anténa správně nasměrovaná.

Během instalace satelitního připojení zvolte možnost **Jeden tuner**.

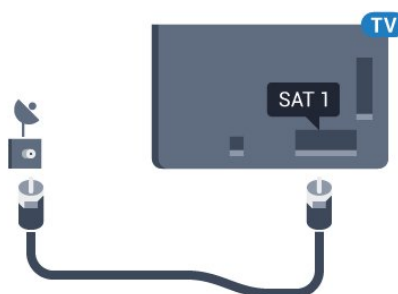

Dva tunery

Pokud chcete sledovat jeden satelitní kanál a přitom nahrávat jiný, je nutné připojit ze satelitní antény do televizoru dva identické kabely.

Připojte první kabel satelitní antény přímo ke konektoru **SAT 1** a druhý kabel ke konektoru **SAT 2**. Použijte koaxiální kabel vhodný pro připojení satelitní antény. Před spuštěním instalace zkontrolujte, zda je satelitní anténa správně nasměrovaná.

Během instalace satelitního připojení zvolte možnost **Dva tunery**.

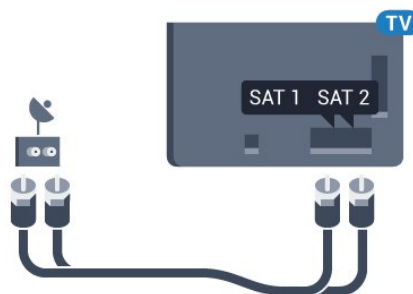

Unicable nebo MDU

Pokud používáte systém Unicable, připojte kabel ke konektoru **SAT 1**. Použijte koaxiální kabel vhodný pro připojení satelitní antény a použijte pouze rozdělovače kabelů kompatibilní s nastavením Unicable. Před spuštěním instalace zkontrolujte, zda je satelitní anténa správně nasměrovaná.

Během instalace satelitního připojení zvolte možnost **Dva tunery** a později možnost **Unicable**.

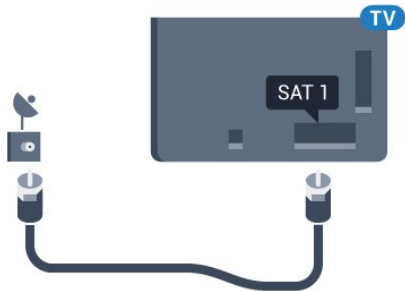

Sít

3.1

Smart TV a internet

Bez internetu Smart TV neexistuje.

Tento televizor Smart TV by žádným televizorem smart TV nebyl, nebyť připojení k vaší domácí síti a internetu. Doporučujeme vám připojit se k internetu ve chvíli, kdy začnete nový televizor Smart TV používat. Výhod je nepočítaně.

Televizor můžete k síťovému routeru připojit bezdrátově nebo kabelem.

3.2

Připojit do sítě

Bezdrátové připojení

Co potřebujete

Chcete-li televizor připojit k internetu bezdrátově, je nutný bezdrátový router s připojením na internet.

Použijte vysokorychlostní (širokopásmové) připojení.



Vytvoření připojení

Bezdrátové provedení

Vytvoření bezdrátového připojení...

- 1 - Stiskněte tlačítko , vyberte možnost **Všechna nastavení** a stiskněte tlačítko **OK**.
- 2 - Vyberte možnost **Bezdrátové a kabelové sítě** a stiskněte tlačítko **▶** (vpravo), čímž otevřete nabídku.
- 3 - Vyberte možnost **Kabelová nebo Wi-Fi > Připojit do sítě** a stiskněte tlačítko **OK**.
- 4 - Vyberte možnost **Bezdrátový** a stiskněte tlačítko **OK**.
- 5 - V seznamu nalezených sítí vyberte svou bezdrátovou síť. Pokud se vaše síť v seznamu nenachází, protože název sítě je skrytý (vypnuli jste vysílání identifikátoru SSID v routeru), vyberte

- možnost **Přidat novou síť** a zadejte název sítě sami.
- 6 - Podle typu routeru zadejte svůj šifrovací klíč – WEP, WPA nebo WPA2. Pokud jste již šifrovací klíč pro tuto síť zadávali, můžete kliknutím na tlačítko **OK** vytvořit připojení okamžitě.
- 7 - Je-li připojení úspěšné, zobrazí se zpráva.

WPS

Je-li váš router vybaven funkcí WPS, můžete jej připojit přímo, bez prohledávání sítí. Jsou-li ve vaší bezdrátové síti zařízení využívající systém zabezpečovacího šifrování WEP, nelze použít funkci WPS.

- 1 - Stiskněte tlačítko , vyberte možnost **Všechna nastavení** a stiskněte tlačítko **OK**.
- 2 - Vyberte možnost **Bezdrátové a kabelové sítě** a stiskněte tlačítko **▶** (vpravo), čímž otevřete nabídku.
- 3 - Vyberte možnost **Kabelová nebo Wi-Fi > Připojit do sítě** a stiskněte tlačítko **OK**.
- 4 - Vyberte možnost **WPS** a stiskněte tlačítko **OK**.
- 5 - Přejděte k routeru a stiskněte tlačítko WPS. Během dvou minut přejděte zpět k televizoru.
- 6 - Výběrem možnosti **Připojit** vytvořte připojení.
- 7 - Je-li připojení úspěšné, zobrazí se zpráva.

WPS s kódem PIN

Je-li váš router vybaven funkcí WPS s kódem PIN, můžete jej připojit přímo, bez prohledávání sítí. Jsou-li ve vaší bezdrátové síti zařízení využívající systém zabezpečovacího šifrování WEP, nelze použít funkci WPS.

- 1 - Stiskněte tlačítko , vyberte možnost **Všechna nastavení** a stiskněte tlačítko **OK**.
- 2 - Vyberte možnost **Bezdrátové a kabelové sítě** a stiskněte tlačítko **▶** (vpravo), čímž otevřete nabídku.
- 3 - Vyberte možnost **Kabelová nebo Wi-Fi > Připojit do sítě** a stiskněte tlačítko **OK**.
- 4 - Vyberte možnost **WPS s kódem PIN** a stiskněte tlačítko **OK**.
- 5 - Zapište si zobrazený osmiciferný kód PIN a zadejte jej do softwaru routeru v počítači. Informace o zadání kódu PIN najdete v příručce k routeru.
- 6 - Výběrem možnosti **Připojit** vytvořte připojení.
- 7 - Je-li připojení úspěšné, zobrazí se zpráva.

Problémy

Bezdrátová síť nebyla nalezena nebo je rušena

- Mikrovlnné trouby, telefony DECT nebo jiná zařízení Wi-Fi 802.11b/g/n v blízkosti bezdrátové sítě mohou způsobovat rušení sítě.
- Zkontrolujte, zda brány firewall v síti umožňují bezdrátový přístup k televizoru.

• Pokud vám bezdrátová síť doma nefunguje správně, zkuste nainstalovat kabelovou síť.

Internet nefunguje

• Je-li připojení k routeru v pořádku, zkontrolujte připojení routeru k internetu.

Připojení k počítači a internetu jsou pomalá

• Informace o dosahu v budově, přenosové rychlosti a jiných faktorech kvality signálu naleznete v uživatelské příručce bezdrátového routeru.

• Pro router použijte vysokorychlostní (širokopásmové) připojení k internetu.

DHCP

• Jestliže se připojení nezdaří, můžete zkontrolovat nastavení DHCP (Dynamic Host Configuration Protocol) routeru. Hodnota DHCP by měla být nastavena na Zapnuto.

Pevné připojení

Co potřebujete

Chcete-li připojit televizor k internetu, potřebujete síťový router s připojením k internetu. Použijte vysokorychlostní (širokopásmové) připojení.

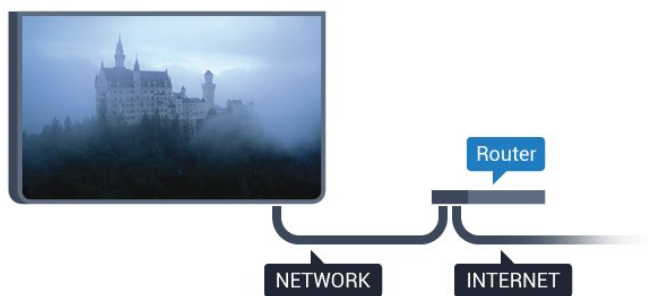

Vytvoření připojení

Vytvoření kabelového připojení...

- 1 - Připojte router k televizoru síťovým kabelem (kabelem sítě Ethernet**).
- 2 - Zkontrolujte, zda je router zapnutý.
- 3 - Stiskněte tlačítko , vyberte možnost **Všechna nastavení** a stiskněte tlačítko **OK**.
- 4 - Vyberte možnost **Bezdrátové a kabelové sítě** a stiskněte tlačítko **▶** (vpravo), čímž otevřete nabídku.
- 5 - Vyberte možnost **Kabelová nebo Wi-Fi > Připojit do sítě** a stiskněte tlačítko **OK**.
- 6 - Vyberte možnost **Připojení vedením** a stiskněte tlačítko **OK**. Televizor neustále vyhledává síťové připojení.
- 7 - Je-li připojení úspěšné, zobrazí se zpráva.

Jestliže se připojení nezdaří, můžete zkontrolovat nastavení DHCP routeru. Hodnota DHCP by měla být nastavena na Zapnuto.

**Abyste vyhověli nařízením EMC, používejte stíněný

kabel sítě Ethernet FTP kat. 5E.

3.3

Nastavení sítě

Zobrazit nastavení sítě

Zde si můžete zobrazit všechna aktuální nastavení sítě. Adresy IP a MAC, sílu signálu, rychlost, způsob šifrování apod.

Zobrazení aktuálních nastavení sítě...

- 1 - Stiskněte tlačítko , vyberte možnost **Všechna nastavení** a stiskněte tlačítko **OK**.
- 2 - Vyberte možnost **Bezdrátové a kabelové sítě** a stiskněte tlačítko **▶** (vpravo), čímž otevřete nabídku.
- 3 - Vyberte možnost **Kabelová nebo Wi-Fi > Zobrazit nastavení sítě** a stiskněte tlačítko **OK**.
- 4 - Stisknutím tlačítka **◀** (vlevo), v případě potřeby opakovaným, nabídku zavřete.

Konfigurace sítě

Pokud jste pokročilý uživatel a chcete nainstalovat síť se statickou adresou IP, nastavte televizor na hodnotu **Statická IP**.

Nastavení televizoru na statickou adresu IP...

- 1 - Stiskněte tlačítko , vyberte možnost **Všechna nastavení** a stiskněte tlačítko **OK**.
- 2 - Vyberte možnost **Bezdrátové a kabelové sítě** a stiskněte tlačítko **▶** (vpravo), čímž otevřete nabídku.
- 3 - Vyberte možnost **Kabelová nebo Wi-Fi > Konfigurace sítě** a stiskněte tlačítko **OK**.
- 4 - Vyberte možnost **Statická IP** a stiskněte tlačítko **OK**, čímž povolíte možnost **Konfigurace statické IP**.
- 5 - Vyberte možnost **Konfigurace statické IP** a nakonfigurujte připojení.
- 6 - Stisknutím tlačítka **◀** (vlevo), v případě potřeby opakovaným, nabídku zavřete.

Zapnutí přes síť

Tento televizor můžete zapnout z chytrého telefonu nebo tabletu, pokud je televizor v pohotovostním režimu. Nastavení **Zapnout pomocí funkce Wi-Fi (WoWLAN)** musí být zapnuto.

Zapnutí funkce WoWLAN...

- 1 - Stiskněte tlačítko , vyberte možnost **Všechna nastavení** a stiskněte tlačítko **OK**.
- 2 - Vyberte možnost **Bezdrátové a kabelové sítě** a stiskněte tlačítko **▶** (vpravo), čímž otevřete nabídku.
- 3 - Vyberte možnost **Kabelová nebo**

Wi-Fi > Zapnout přes Wi-Fi (WoWLAN) a stiskněte tlačítko OK.

4 - Vyberte možnost Zapnuto a stiskněte tlačítko OK.

5 - Stisknutím tlačítka ◀ (vlevo), v případě potřeby opakovaným, nabídku zavřete.

Zapnout připojení Wi-Fi

Můžete zapnout nebo vypnout připojení Wi-Fi v televizoru.

Zapnutí připojení Wi-Fi...

1 - Stiskněte tlačítko ⚙, vyberte možnost **Všechna nastavení** a stiskněte tlačítko OK.

2 - Vyberte možnost **Bezdrátové a kabelové sítě** a stiskněte tlačítko ▶ (vpravo), čímž otevřete nabídku.

3 - Vyberte možnost **Kabelová nebo Wi-Fi > Wi-Fi zapnuto/vypnuto** a stiskněte tlačítko OK.

4 - Vyberte možnost **Zapnuto** a stiskněte tlačítko OK.

5 - Stisknutím tlačítka ◀ (vlevo), v případě potřeby opakovaným, nabídku zavřete.

Digital Media Renderer – DMR

Pokud soubory médií nelze v televizoru přehrát, zkontrolujte, zda je zapnutá funkce Digital Media Renderer (DMR). Ve výchozím nastavení z výroby je funkce DMR zapnutá.

Zapnutí funkce DMR...

1 - Stiskněte tlačítko ⚙, vyberte možnost **Všechna nastavení** a stiskněte tlačítko OK.

2 - Vyberte možnost **Bezdrátové a kabelové sítě** a stiskněte tlačítko ▶ (vpravo), čímž otevřete nabídku.

3 - Vyberte možnost **Kabelová nebo Wi-Fi > Digital Media Renderer - DMR** a stiskněte tlačítko OK.

4 - Vyberte možnost **Zapnuto** a stiskněte tlačítko OK.

5 - Stisknutím tlačítka ◀ (vlevo), v případě potřeby opakovaným, nabídku zavřete.

Wi-Fi Smart Screen

Chcete-li sledovat televizní kanály na chytrém telefonu nebo tabletu prostřednictvím aplikace Philips TV Remote App, musíte zapnout funkci Wi-Fi Smart Screen. Některé kódované kanály nemusí být možné na mobilním zařízení přehrávat.

Zapnutí funkce Wi-Fi Smart Screen...

1 - Stiskněte tlačítko ⚙, vyberte možnost **Všechna nastavení** a stiskněte tlačítko OK.

2 - Vyberte možnost **Bezdrátové a kabelové sítě** a

stiskněte tlačítko ▶ (vpravo), čímž otevřete nabídku.

3 - Vyberte možnost **Kabelová nebo Wi-Fi > Wi-Fi Smart Screen** a stiskněte tlačítko OK.

4 - Vyberte možnost **Zapnuto** a stiskněte tlačítko OK.

5 - Stisknutím tlačítka ◀ (vlevo), v případě potřeby opakovaným, nabídku zavřete.

Název televizní sítě

Pokud se ve vaší domácí síti nachází více televizorů, můžete jim přidělit jedinečné názvy.

Změna názvu televizoru...

1 - Stiskněte tlačítko ⚙, vyberte možnost **Všechna nastavení** a stiskněte tlačítko OK.

2 - Vyberte možnost **Bezdrátové a kabelové sítě** a stiskněte tlačítko ▶ (vpravo), čímž otevřete nabídku.

3 - Vyberte možnost **Kabelová nebo Wi-Fi > Název televizní sítě** a stiskněte tlačítko OK.

4 - Pomocí klávesnice na obrazovce nebo klávesnice na dálkovém ovladači (je-li k dispozici) zadejte název.

5 - Výběrem možnosti ✓ potvrďte změnu.

6 - Stisknutím tlačítka ◀ (vlevo), v případě potřeby opakovaným, nabídku zavřete.

Vymazat internetovou paměť

Možnost Vymazat internetovou paměť vám umožňuje vymazat všechny internetové soubory uložené v televizoru. Vymažete svou registraci služeb Philips Smart TV a nastavení rodičovského hodnocení, své přihlašovací údaje k aplikacím videoobchodu, všechny oblíbené televizní aplikace služby Smart TV, internetové záložky a historii. Interaktivní aplikace MHEG mohou v televizoru ukládat také takzvané soubory „cookie“. I tyto soubory budou vymazány.

Vymazání internetové paměti...

1 - Stiskněte tlačítko ⚙, vyberte možnost **Všechna nastavení** a stiskněte tlačítko OK.

2 - Vyberte možnost **Bezdrátové a kabelové sítě** a stiskněte tlačítko ▶ (vpravo), čímž otevřete nabídku.

3 - Vyberte možnost **Kabelová nebo Wi-Fi > Vymazat internetovou paměť** a stiskněte tlačítko OK.

4 - Pro potvrzení vyberte možnost OK.

5 - Stisknutím tlačítka ◀ (vlevo), v případě potřeby opakovaným, nabídku zavřete.

3.4

Síťová zařízení

Televizor je možné propojit s dalšími zařízeními ve vaší bezdrátové síti, například s počítačem nebo chytrým telefonem. Můžete použít počítač se systémem Microsoft Windows nebo Apple OS X.

3.5

Sdílení souborů

V televizoru můžete otevírat fotografie, hudbu a videa uložená v počítači.

Připojení

Tipy pro připojení

Průvodce možnostmi připojení

Zařízení vždy připojujte k televizoru pomocí konektoru nejvyšší dostupné kvality. Používejte také velmi kvalitní kabely, abyste zajistili kvalitní přenos obrazu a zvuku.

Když připojíte nějaké zařízení, televizor rozpozná jeho typ a přiřadí mu odpovídající typový název. Tento typový název můžete podle potřeby změnit. Je-li nastaven správný typový název zařízení, televizor při nastavení tohoto zařízení v nabídce Zdroj automaticky přepne na odpovídající optimální nastavení.

Potřebujete-li pomoc s připojením několika zařízení k televizoru, můžete navštívit Průvodce možnostmi připojení televizoru Philips. Tento průvodce nabízí informace o tom, jak vytvořit připojení a které kabely použít.

Přejděte na webové stránky www.connectivityguide.philips.com

Port pro anténu

Máte-li set top box (digitální přijímač) nebo rekordér, připojte kabely antény tak, aby signál antény procházel nejprve set top boxem nebo rekordérem a poté teprve vstoupil do televizoru. Takto mohou anténa a set top box odesílat případně další kanály do rekordéru k nahrávání.

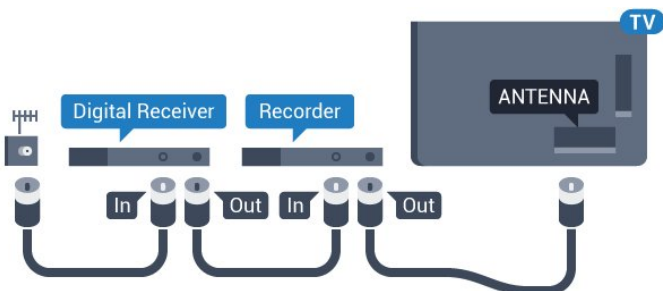

Porty HDMI

Kvalita HDMI

Nejlepší kvalitu obrazu a zvuku nabízí připojení HDMI. Jediný kabel HDMI přenáší obrazový i zvukový signál. Používejte kabel HDMI pro signály s kvalitou obrazu HD (High Definition) nebo Ultra HD (UHD).

Pro nejlepší kvalitu přenosu použijte vysokorychlostní kabel HDMI; nepoužívejte kabel delší než 5 m.

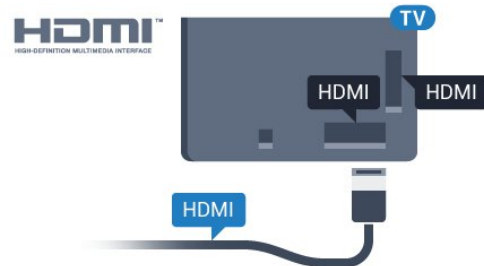

Ochrana proti kopírování

Kabely HDMI podporují funkci HDCP (High-bandwidth Digital Content Protection). HDCP je signál ochrany proti kopírování chránící obsah disků DVD nebo Blu-ray. Označuje se také jako DRM (Digital Rights Management).

HDMI ARC

Všechna připojení HDMI v televizoru mají zpětný zvukový kanál HDMI ARC (neboli Audio Return Channel).

Pokud má zařízení, obvykle systém domácího kina (HTS neboli Home Theatre System), rovněž konektor HDMI ARC, připojte je k libovolnému konektoru HDMI na tomto televizoru. Použijete-li připojení HDMI ARC, není třeba připojovat zvláštní audio kabel, který odesílá zvuk televizního obrazu do zařízení HTS. Připojení HDMI ARC oba signály kombinuje.

K připojení zařízení HTS můžete použít libovolný konektor HDMI na tomto televizoru, ale funkce ARC je k dispozici pouze pro jedno zařízení nebo připojení současně.

HDMI Ultra HD

V tomto televizoru můžete sledovat videa natočená nebo nahraná v „nativním“ rozlišení Ultra HD – 3840 x 2160 pixelů.

Připojte přehrávač disků Blu-ray, herní konzoli nebo počítač kompatibilní s formátem Ultra HD do jednoho z konektorů HDMI. K tomuto účelu použijte vysokorychlostní kabel HDMI. Připojení HDMI UHD může mít zpětný zvukový kanál ARC (Audio Return Channel).

HDMI CEC – EasyLink

EasyLink (digitální sběrnice mezi audio video zařízeními)

Nejlepší kvalitu obrazu a zvuku nabízí připojení HDMI. Jediný kabel HDMI přenáší obrazový i zvukový signál. Používejte kabel HDMI pro signály s kvalitou obrazu HD (High Definition) nebo Ultra HD (UHD). Pro nejlepší kvalitu přenosu použijte vysokorychlostní kabel HDMI; nepoužívejte kabel delší než 5 m.

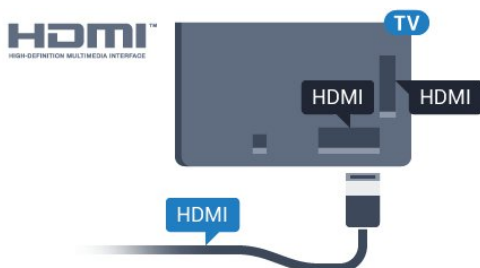

EasyLink HDMI CEC

Pokud jsou zařízení připojena prostřednictvím rozhraní HDMI a jsou vybavena funkcí EasyLink, můžete je ovládat pomocí dálkového ovladače televizoru. V televizoru a připojeném zařízení musí být zapnuta funkce EasyLink HDMI CEC.

Funkce EasyLink umožňuje ovládat připojená zařízení pomocí dálkového ovladače televizoru. Funkce EasyLink využívá ke komunikaci s připojenými zařízeními funkci HDMI CEC (Consumer Electronics Control). Zařízení musejí podporovat funkci HDMI CEC a musí být připojena prostřednictvím konektoru HDMI.

Nastavení funkce EasyLink

Televizor se dodává se zapnutou funkcí EasyLink. Zkontrolujte, zda je na připojených zařízeních EasyLink správné nastavení funkce HDMI-CEC. Funkce EasyLink nemusí fungovat u zařízení jiných značek.

HDMI-CEC u jiných značek

Funkce HDMI-CEC má u jiných značek jiné názvy. Jako příklady lze uvést: Anynet, Aquos Link, Bravia Theatre Sync, Kuro Link, Simplink a Viera Link. Ne všechny značky jsou s funkcí EasyLink plně kompatibilní.

Uvedené příklady značek používaných pro funkci HDMI CEC jsou majetkem jejich příslušných vlastníků.

Chcete-li získat další informace o používání služby EasyLink, stiskněte barevné tlačítko **—** Klíčová slova a vyhledejte položku **EasyLink HDMI CEC**.

Ovládání zařízení

Chcete-li ovládat zařízení připojené ke konektoru HDMI a nastavit je prostřednictvím funkce EasyLink, vyberte zařízení nebo jeho činnost v seznamu připojení televizoru. Stiskněte tlačítko **SOURCES**, vyberte zařízení připojené ke konektoru HDMI a poté stiskněte tlačítko **OK**.

Jakmile je zařízení vybráno, lze je ovládat pomocí dálkového ovladače televizoru. Avšak tlačítka **HOME** a **OPTIONS** a některá jiná tlačítka pro ovládání televizoru, jako je například **Ambilight**, se do zařízení nepředávají.

Pokud potřebné tlačítko není na dálkovém ovladači televizoru, můžete vybrat tlačítko v nabídce Možnosti.

Stiskněte tlačítko **OPTIONS** a na liště nabídek vyberte možnost **Ovládací prvky**. Na obrazovce vyberte požadované tlačítko zařízení a stiskněte tlačítko **OK**.

Některá velmi specifická tlačítka zařízení nemusejí být v nabídce Ovládací prvky k dispozici.

Na dálkový ovladač televizoru budou reagovat pouze zařízení, která podporují funkci **dálkového ovládání EasyLink**.

Nastavení funkce EasyLink

Televizor se dodává se všemi nastaveními funkce EasyLink zapnutými.

EasyLink (digitální sběrnice mezi audio video zařízeními)

Úplné vypnutí funkce EasyLink...

- 1 - Stiskněte tlačítko **⚙️**, vyberte možnost **Všechna nastavení** a stiskněte tlačítko **OK**.
- 2 - Vyberte možnost **Nastavení televizoru** a stiskněte tlačítko **▶** (vpravo), čímž otevřete nabídku.
- 3 - Vyberte možnost **EasyLink**, stiskněte tlačítko **▶** (vpravo) a poté ještě jednou vyberte možnost **EasyLink**.
- 4 - Vyberte možnost **Vypnuto**.
- 5 - Stisknutím tlačítka **◀** (vlevo), v případě potřeby opakovaným, nabídku zavřete.

Dálkový ovladač EasyLink

Chcete-li, aby zařízení komunikovalo, ale nechcete je ovládat pomocí dálkového ovladače televizoru, můžete dálkové ovládání EasyLink samostatně vypnout.

V nabídce nastavení funkce EasyLink vyberte možnost **Dálkový ovladač EasyLink** a vyberte možnost **Vypnuto**.

DVI na HDMI

Pokud vlastníte zařízení s konektorem DVI, můžete takové zařízení připojit k libovolnému konektoru HDMI pomocí adaptéru DVI na HDMI.

Má-li vaše zařízení pouze konektor DVI, použijte adaptér DVI na HDMI. Použijte jeden z konektorů HDMI a audio kabel L/R (minikonektor 3,5 mm) připojte ke konektoru Audio In na zadní straně televizoru.

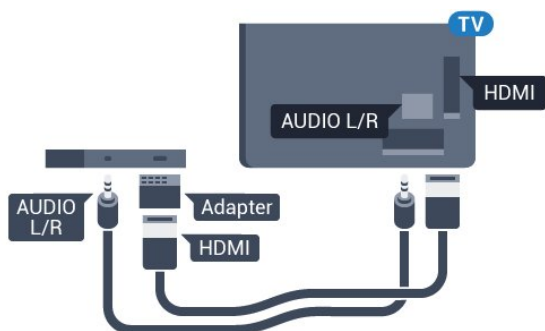

Ochrana proti kopírování

Kabely DVI a HDMI podporují funkci HDCP (High-bandwidth Digital Content Protection). HDCP je signál ochrany proti kopírování chránící obsah disků DVD nebo Blu-ray. Označuje se také jako DRM (Digital Rights Management).

Komponentní video Y Pb Pr

Komponentní video Y Pb Pr je vysoce kvalitní připojení.

Připojení YPbPr lze použít pro televizní signály s vysokým rozlišením (HD). Kromě signálů Y, Pb a Pr přidejte také zvukové signály Audio L a Audio R pro přenos zvuku.

Barevné konektory YPbPr (zelená, modrá, červená) připojte k zástrčkám odpovídajících barev. Pokud má zařízení také zvuk, použijte také audiokabel cinch L/R.

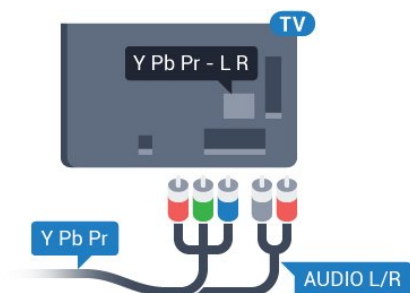

Konektor SCART

SCART je připojení dobré kvality.

Připojení SCART lze použít pro videosignály CVBS a RGB, nelze je však použít pro televizní signály s vysokým rozlišením (HD). Připojení SCART kombinuje videosignál a audiosignál. Připojení SCART také podporuje přehrávání NTSC.

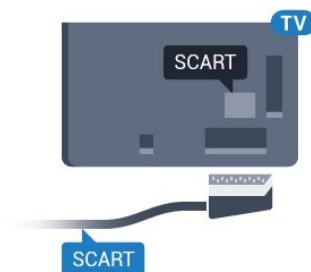

Audio Out – optický

Audio Out – optický

Toto optické připojení dokáže přenášet audiokanály 5.1. Pokud audiozařízení, obvykle systém domácího kina (HTS neboli Home Theatre System), nemá žádný konektor HDMI ARC, můžete tento kabel připojit ke konektoru Audio In – optický na zařízení HTS. Výstup Audio Out – optický odešle zvuk televizoru do zařízení HTS.

Můžete nastavit typ výstupního audio signálu tak, aby odpovídal možnostem vašeho systému domácího kina.

Chcete-li získat další informace, stiskněte tlačítko **— Klíčová slova** a vyhledejte položku **Nastavení výstupu zvuku**.

Pokud zvuk neodpovídá obrazu na obrazovce, můžete upravit synchronizaci zvuku a obrazu.

Chcete-li získat další informace, stiskněte tlačítko **— Klíčová slova** a vyhledejte položku **Synchronizace zvuku s obrazem**.

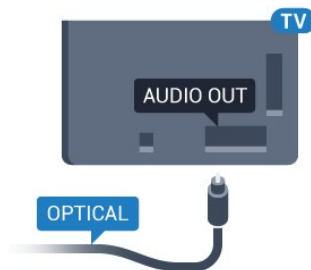

CI+ CAM s kartou Smart Card

CI+

Tento televizor je připraven pro služby podmíněného přístupu CI+.

Služby CI+ vám umožní sledovat prémiové programy v kvalitě HD, například filmy a sport, jež nabízejí televizní vysílací společnosti ve vašem regionu. Tyto pořady jsou kódovány televizní vysílací společností a dekódovány modulem CI+.

Vysílací společnosti zajišťující digitální televizní vysílání vám poskytnou tento modul CI+ (Conditional Access Module – modul podmíněného přístupu neboli CAM) a příslušnou kartu Smart Card, když si předplatíte jejich prémiové programy. Tyto programy se vyznačují vysokou úrovní ochrany proti kopírování.

Další informace o podmínkách vám poskytne vysílací společnost zajišťující digitální televizní vysílání.



Jedna karta Smart Card

Vysílací společnosti zajišťující digitální televizní vysílání vám poskytnou tento modul CI+ (Conditional Access Module – modul podmíněného přístupu neboli CAM) a příslušnou kartu Smart Card, když si předplatíte jejich prémiové programy.

Vložte kartu Smart Card do modulu CAM. Postupujte podle pokynů, které vám poskytne příslušná vysílací společnost.

Vložení modulu CAM do televizoru...

1 – Správný směr vložení zjistíte pohledem na modul CAM. Nesprávným vložением můžete poškodit modul CAM a televizor.

2 – Přistupte k televizoru zezadu. Modul CAM uchopte tak, aby jeho přední strana směřovala k vám, a jemně jej zasuňte do slotu **COMMON INTERFACE**.

3 – Modul CAM uchopte tak, aby jeho přední strana směřovala k vám, a jemně jej zasuňte do slotu. Modul CAM zasuňte co nejdále a nechte jej trvale ve slotu.

Po zapnutí televizoru může několik minut trvat, než se modul CAM aktivuje. Když je vložen modul CAM a je uhrazeno předplatné (způsoby předplatného se mohou lišit), můžete sledovat kódované kanály podporované kartou Smart Card modulu CAM.

Vložený modul CAM s kartou Smart Card je určen výhradně pro váš televizor. Pokud modul CAM vyjmete, nebudete moci dále sledovat kódované kanály modulem CAM podporované.

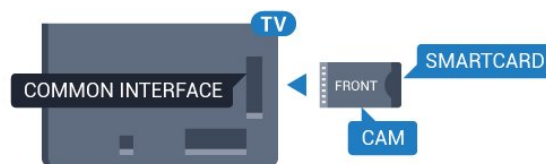

Dvě karty Smart Card

Některé vysílací společnosti zajišťující digitální televizní vysílání vám poskytnou i druhý modul CI+ module (CAM) a kartu Smart Card. Druhý modul CAM s kartou Smart Card je potřeba v případě, pokud chcete během sledování jednoho kanálu nahrávat jiný kanál od stejné vysílací společnosti.

Jsou-li obě karty určeny ke sledování stejného počtu kanálů, obsahují stejná práva ke sledování. Pokud je u jedné z karet k dispozici méně kanálů, obě karty neobsahují stejná práva ke sledování.

Jestliže obě karty obsahují stejná práva ke sledování, nezáleží na tom, kterou kartu zasunete do kterého slotu. Obsahuje-li jedna karta více sledovacích práv, zasuňte tuto kartu do slotu **COMMON INTERFACE 1**. Druhou kartu (méně sledovacích práv) zasuňte do slotu **COMMON INTERFACE 2**.

Vložte karty Smart Card do modulů CAM. Postupujte podle pokynů, které vám poskytne příslušná vysílací společnost.

Vložení modulu CAM do televizoru...

1 – Správný směr vložení zjistíte pohledem na modul CAM. Nesprávným vložением můžete poškodit modul CAM a televizor.

2 – Přistupte k televizoru zezadu. Modul CAM uchopte tak, aby jeho přední strana směřovala k vám, a jemně jej zasuňte do slotu.

3 – Modul CAM uchopte tak, aby jeho přední strana směřovala k vám, a jemně jej zasuňte do slotu. Modul CAM zasuňte co nejdále a nechte jej trvale ve slotu.

Po zapnutí televizoru může několik minut trvat, než se modul CAM aktivuje. Když je vložen modul CAM a je uhrazeno předplatné (způsoby předplatného se mohou lišit), můžete sledovat kódované kanály podporované kartou Smart Card modulu CAM.

Vložený modul CAM s kartou Smart Card je určen výhradně pro váš televizor. Pokud modul CAM vyjmete, nebudete moci dále sledovat kódované kanály modulem CAM podporované.

Hesla a kódy PIN

U některých modulů CAM je nutné ke sledování kanálů zadat kód PIN. Při nastavování kódu PIN u modulu CAM doporučujeme použít stejný kód, jaký používáte při odemykání televizoru.

Nastavení kódu PIN u modulu CAM...

- 1 - Stiskněte tlačítko **SOURCES**.
- 2 - Vyberte typ kanálu, pro který modul CAM používáte.
- 3 - Stiskněte tlačítko **OPTIONS** a klikněte na možnost **Běžné rozhraní**.
- 4 - Vyberte vysílací společnost modulu CAM. Další nabídky pak pocházejí od vysílací společnosti. Podle pokynů na obrazovce vyhledejte nastavení kódu PIN.

4.3

Přijímač – set top box

Kabelový přijímač

Pomocí dvou kabelů antény připojte anténu k set top boxu (digitálnímu přijímači) a k televizoru.

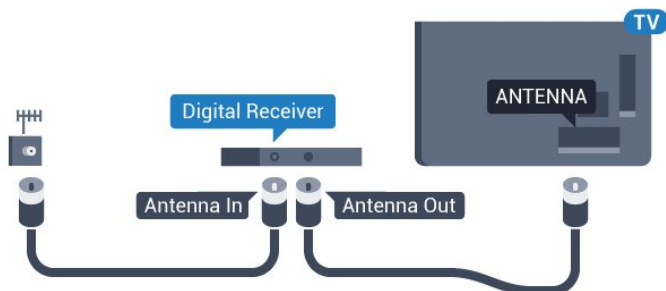

Kromě připojení antény přidejte kabel HDMI a připojte set-top box k televizoru. Případně můžete použít kabel SCART, pokud set-top box není vybaven konektorem HDMI.

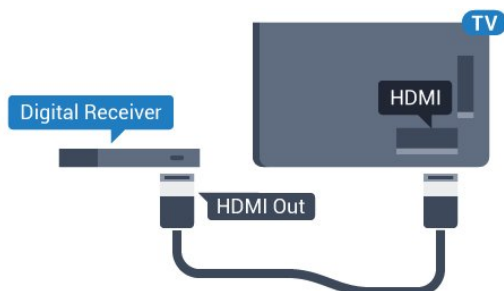

Časovač vypnutí

Tento automatický časovač vypnutí vypněte, pokud používáte pouze dálkový ovladač set top boxu. Vypnutím časovače zabráníte automatickému vypnutí televizoru po uplynutí 4 hodin, během nichž nebylo stisknuto tlačítko na dálkovém ovladači televizoru.

Více informací získáte v nabídce **Nápověda** stisknutím barevného tlačítka **—** Klíčová slova a

vyhledáním položky **Časovač vypnutí**.

Satelitní tuner

Připojte kabel satelitní antény k satelitnímu přijímači.

Kromě připojení antény přidejte kabel HDMI a připojte zařízení k televizoru.

Případně můžete použít kabel SCART, pokud zařízení není vybaveno konektorem HDMI.

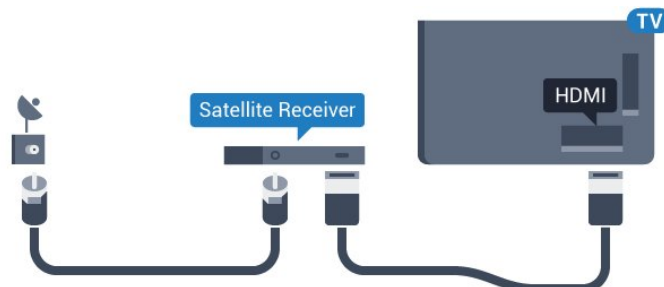

Časovač vypnutí

Tento automatický časovač vypnutí vypněte, pokud používáte pouze dálkový ovladač set top boxu. Vypnutím časovače zabráníte automatickému vypnutí televizoru po uplynutí 4 hodin, během nichž nebylo stisknuto tlačítko na dálkovém ovladači televizoru.

Více informací získáte v nabídce **Nápověda** stisknutím barevného tlačítka **—** Klíčová slova a vyhledáním položky **Časovač vypnutí**.

4.4

System domáciho kina – HTS

Připojení přes HDMI ARC

System domáciho kina (HTS) připojte k televizoru pomocí kabelu HDMI. Můžete připojit zařízení Philips Soundbar nebo system HTS s vestavěným přehrávačem disků.

HDMI ARC

Je-li váš system domáciho kina vybaven konektorem HDMI ARC, můžete pro připojení použít libovolný konektor HDMI na televizoru. Použijete-li připojení HDMI ARC, není třeba připojovat další audio kabel. Připojení HDMI ARC oba signály kombinuje. Všechny konektory HDMI na televizoru mohou poskytnout signál zpětného zvukového kanálu (ARC). Jakmile však system domáciho kina připojíte, televizor může odesílat signál ARC pouze do tohoto konektoru HDMI.

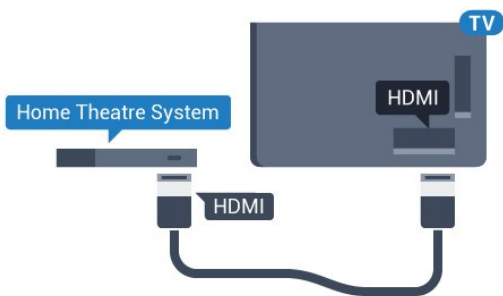

Synchronizace zvuku s obrazem (synchr.)

Pokud zvuk neodpovídá obrazu na obrazovce, můžete u většiny systémů domácího kina nastavit prodlevu, aby si zvuk a obraz odpovídaly.

Chcete-li získat další informace, stiskněte barevné tlačítko **—** Klíčová slova a vyhledejte položku Synchronizace zvuku s obrazem .

Připojení přes HDMI

Systém domácího kina (HTS) připojte k televizoru pomocí kabelu HDMI. Můžete připojit zařízení Philips Soundbar nebo systém HTS s vestavěným přehrávačem disků.

Jestliže systém domácího kina není vybaven konektorem HDMI ARC, přidejte optický audio kabel pro odesílání zvuku (Toslink) k televiznímu obrazu do systému domácího kina.

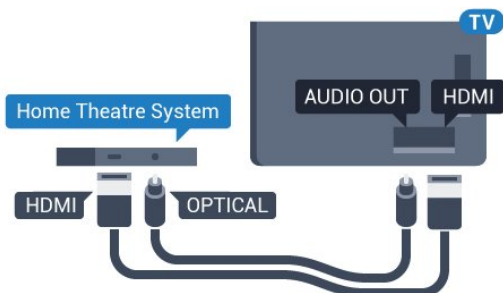

Synchronizace zvuku s obrazem (synchr.)

Pokud zvuk neodpovídá obrazu na obrazovce, můžete u většiny systémů domácího kina nastavit prodlevu, aby si zvuk a obraz odpovídaly.

Chcete-li získat další informace, stiskněte barevné tlačítko **—** Klíčová slova a vyhledejte položku Synchronizace zvuku s obrazem .

Nastavení výstupu zvuku

Formát výstupu zvuku

Máte-li systém domácího kina (HTS neboli Home Theatre System) vybavený funkcemi pro zpracování vícekanálového zvuku, jako je například Dolby Digital, DTS® nebo podobné systémy, nastavte možnost Formát výstupu zvuku na možnost Vícekanálový. Je-li

nastavena hodnota Vícekanálový, televizor může odesílat komprimovaný signál vícekanálového zvuku z televizního kanálu nebo připojeného přehrávače do systému domácího kina. Máte-li systém domácího kina bez funkce zpracování vícekanálového zvuku, vyberte možnost Stereo.

Nastavení formátu výstupu zvuku...

- 1 - Stiskněte tlačítko **⚙**, vyberte možnost **Všechna nastavení** a stiskněte tlačítko **OK**.
- 2 - Vyberte možnost **Zvuk** a stiskněte tlačítko **▶** (vpravo), čímž otevřete nabídku.
- 3 - Vyberte možnost **Pokročilé > Formát výstupu zvuku** a stiskněte tlačítko **OK**.
- 4 - Vyberte možnost **Vícekanálový** nebo **Stereo** a poté stiskněte tlačítko **OK**.
- 5 - Stisknutím tlačítka **◀** (vlevo), v případě potřeby opakovaným, nabídku zavřete.

Systém domácího kina, vyrovnaní hlasitosti

Nastavení položky Vyrovnaní výstupu zvuku slouží k nastavení úrovně hlasitosti televizoru a systému domácího kina, když mezi nimi přepínáte. Rozdíly v hlasitosti mohou být způsobeny rozdíly ve zpracování zvuku.

Vyrovnaní rozdílů výstupu zvuku...

- 1 - Stiskněte tlačítko **⚙**, vyberte možnost **Všechna nastavení** a stiskněte tlačítko **OK**.
- 2 - Vyberte možnost **Zvuk** a stiskněte tlačítko **▶** (vpravo), čímž otevřete nabídku.
- 3 - Vyberte možnost **Pokročilé > Vyrovnaní výstupu zvuku** a stiskněte tlačítko **OK**.
- 4 - Vyberte možnost **Více**, **Středně** nebo **Méně** a poté stiskněte tlačítko **OK**.
- 5 - Pokud je rozdíl v hlasitosti velký, vyberte možnost **Více**. Pokud je rozdíl v hlasitosti malý, vyberte možnost **Méně**.
- 6 - Stisknutím tlačítka **◀** (vlevo), v případě potřeby opakovaným, nabídku zavřete.

Vyrovnaní výstupu zvuku ovlivňuje zvukové signály z konektorů Audio Out – optický a HDMI ARC.

Zpoždění výstupu zvuku

Je-li k televizoru připojen systém domácího kina (HTS), obraz na televizoru a zvuk z domácího kina by měly být synchronizovány.

Automatická synchronizace zvuku s obrazem

U nejnovějších systémů domácího kina Philips se zvuk s obrazem synchronizují automaticky a jsou vždy v pořádku.

Prodleva synchronizace zvuku

U některých systémů domácího kina může být třeba upravit zpoždění výstupu zvuku, aby došlo k synchronizaci zvuku a obrazu. Zvyšujte hodnotu zpoždění v systému domácího kina, dokud si obraz a zvuk nebudou odpovídat. Může být vyžadováno nastavení hodnoty zpoždění 180 ms. Přečtěte si uživatelskou příručku systému domácího kina. Je-li nastavena hodnota zpoždění v systému domácího kina, je třeba vypnout Zpoždění výstupu zvuku v televizoru.

Vypnutí zpoždění audiovýstupu...

- 1 - Stiskněte tlačítko , vyberte možnost **Všechna nastavení** a stiskněte tlačítko **OK**.
- 2 - Vyberte možnost **Zvuk** a stiskněte tlačítko **▶** (vpravo), čímž otevřete nabídku.
- 3 - Vyberte možnost **Pokročilé > Zpoždění audiovýstupu** a stiskněte tlačítko **OK**.
- 4 - Vyberte možnost **Vypnuto**.
- 5 - Stisknutím tlačítka **◀** (vlevo), v případě potřeby opakovaným, nabídku zavřete.

Kompensace výstupu zvuku

Pokud nelze nastavit zpoždění v systému domácího kina, můžete nastavit synchronizaci zvuku v televizoru. Je možné nastavit kompenzaci, která vyrovnává čas, jenž systém domácího kina potřebuje ke zpracování zvuku a obrazu na televizoru. Hodnotu lze nastavit v krocích po 5 ms. Maximální nastavení je -60 ms.

Nastavení **Zpoždění audiovýstupu** by mělo být zapnuto.

Synchronizace zvuku televizoru...

- 1 - Stiskněte tlačítko , vyberte možnost **Všechna nastavení** a stiskněte tlačítko **OK**.
- 2 - Vyberte možnost **Zvuk** a stiskněte tlačítko **▶** (vpravo), čímž otevřete nabídku.
- 3 - Vyberte možnost **Pokročilé > Synchronizace audiovýstupu** a stiskněte tlačítko **OK**.
- 4 - Pomocí posuvníku nastavte zpoždění zvuku a stiskněte tlačítko **OK**.
- 5 - Stisknutím tlačítka **◀** (vlevo), v případě potřeby opakovaným, nabídku zavřete.

Problémy se zvukem systému domácího kina

Zvuk s hlasitým šumem

Pokud sledujete video ze zapojené jednotky USB Flash nebo počítače, zvuk z vašeho systému domácího kina může být zkreslený. Tento šum se vyskytuje v případě, že má audio- nebo videosoubor zvuk DTS, avšak systém domácího kina není vybaven funkcí zpracování zvuku DTS. Tento problém lze

vyřešit nastavením položky **Formát výstupu zvukotelevizoru** na možnost **Stereo**.

Stiskněte tlačítko  a vstupte do nabídky **Všechna nastavení > Zvuk > Pokročilé > Formát výstupu zvuku**.

Žádný zvuk

Pokud není slyšet zvuk televizoru ze systému domácího kina, zkontrolujte, zda je kabel HDMI připojen ke konektoru **HDMI ARC** systému domácího kina. Všechna připojení HDMI televizoru jsou připojení HDMI ARC

4.5

Přehrávač Blu-ray disků

Přehrávač Blu-ray disků připojte k televizoru pomocí **vysokorychlostního kabelu HDMI**.

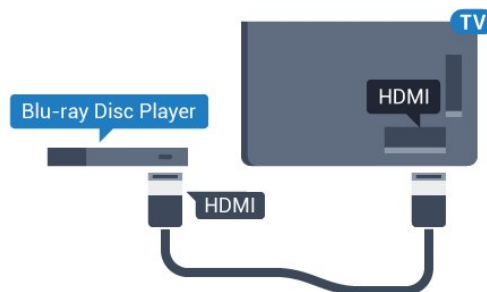

Pokud je přehrávač Blu-ray disků vybaven rozhraním **EasyLink HDMI CEC**, můžete jej ovládat pomocí dálkového ovladače televizoru.

Více informací získáte v nabídce **Nápověda** stisknutím barevného tlačítka  **Klíčová slova** a vyhledáním položky **EasyLink HDMI CEC**.

4.6

DVD přehrávač

DVD přehrávač připojte k televizoru pomocí kabelu HDMI.

Případně můžete použít kabel SCART, pokud zařízení není vybaveno konektorem HDMI.

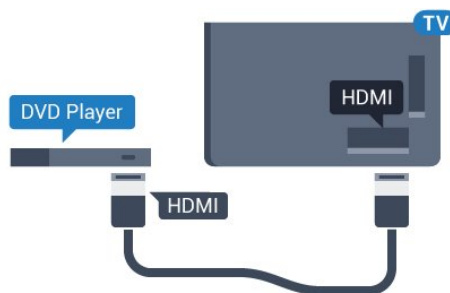

Je-li DVD přehrávač připojen pomocí kabelu HDMI a je vybaven rozhraním **EasyLink CEC**, můžete jej ovládat pomocí dálkového ovladače televizoru.

Chcete-li získat další informace o používání služby EasyLink, stiskněte barevné tlačítko  Klíčová slova a vyhledejte položku EasyLink HDMI CEC.



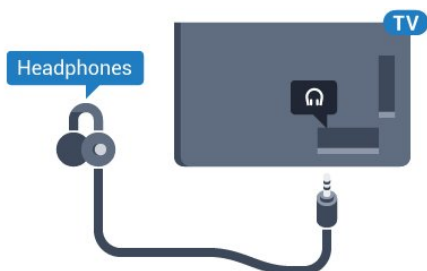

4.7

Sluchátka

Sluchátka můžete připojit ke konektoru  na zadní straně televizoru. Jedná se minikonektor 3,5 mm. Hlasitost sluchátek lze nastavit samostatně.



Nastavení hlasitosti...

- 1 - Stiskněte tlačítko , vyberte možnost **Všechna nastavení** a stiskněte tlačítko **OK**.
- 2 - Vyberte možnost **Zvuk** a stiskněte tlačítko  (vpravo), čímž otevřete nabídku.
- 3 - Vyberte možnost **Hlasitost sluchátek** a stiskněte tlačítko **OK**.
- 4 - Pomocí šipek  (nahoru) nebo  (dolů) upravte hodnotu.
- 5 - Stisknutím tlačítka  (vlevo), v případě potřeby opakovaným, nabídku zavřete.

4.8

Herní konzole

Rozhraní HDMI

Nejllepší kvality dosáhnete, pokud herní konzoli připojíte ke konektoru na televizoru pomocí vysokorychlostního kabelu HDMI.

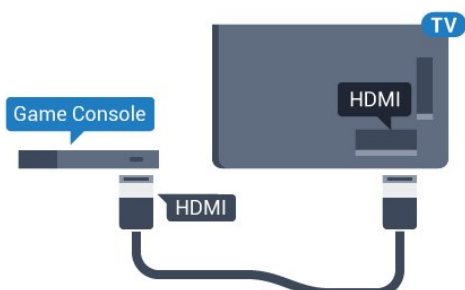

YPbPr

Připojte herní konzoli k televizoru kabelem komponentního videa (Y Pb Pr) a audiokabelem L/R.

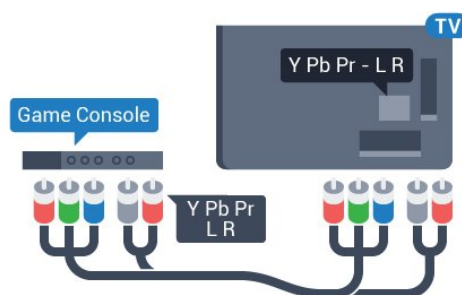

Video-Audio LR / SCART

Připojte herní konzoli k televizoru kabelem kompozitního videa (CVBS) a kabelem Audio L/R.

Pokud je herní konzole vybavena pouze výstupem videa (CVBS) a výstupem audia L/P, připojte zařízení do konektoru SCART pomocí adaptéru video audio L/P na SCART (prodává se zvlášť).

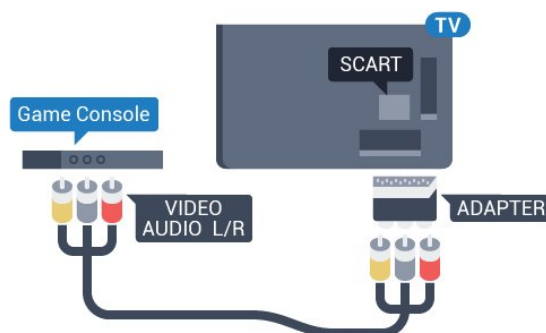

4.9

Gamepad

Připojení gamepadu

Chcete-li na televizoru hrát internetové hry, můžete k němu připojit některé podporované gamepady. Gamepad můžete začít používat ihned po připojení.

Připojení gamepadu...

- 1 - Zapojte malý nanopřijímač do některého konektoru USB na boční straně televizoru. Bezdrátový nanopřijímač je dodáván společně s gamepadem.
- 2 - Když gamepad zapnete, můžete jej ihned používat.

Do druhého konektoru USB na boční straně televizoru můžete zapojit i druhý gamepad.

Vhodné gamepady

Některé gamepady jsou vhodné pro používání s tímto televizorem, jejich kompatibilita byla otestována. Jiné gamepady nemusí fungovat správně.

Vhodné gamepady...

- Logitech F710
- Logitech F510
- Xbox 360 Wireless Controller for Windows
- Speedlink Strike FX Wireless Gamepad

Problémy s rušením

Řešení potenciálních problémů s rušením jiných bezdrátových zařízení a televizoru...

- Použijte prodlužovací kabel USB a přesuňte nanopřijímač do vzdálenosti přibližně metr od televizoru.
- Můžete také k televizoru připojit napájený USB hub a zapojit nanopřijímače do něj.

4.10

Pevný disk USB

Co potřebujete

Pokud připojíte pevný disk USB, můžete pozastavit nebo nahrávat televizní vysílání. Televizní vysílání musí být digitální (vysílání DVB nebo podobně).

Pozastavení

Abyste mohli vysílání pozastavit, je nutné používat pevný disk kompatibilní s rozhraním USB 2.0 s minimální kapacitou 4 GB.

Nahrávání

Chcete-li pozastavit nebo nahrávat vysílání, je nezbytný pevný disk s alespoň 250 GB volného místa. Pokud chcete nahrávat vysílání s daty TV průvodce z internetu, musíte mít v televizoru před instalací pevného disku USB nainstalováno připojení k internetu.

Chcete-li získat další informace o postupu instalace pevného disku USB, stiskněte barevné tlačítko  Klíčová slova a vyhledejte položku Pevný disk USB, Instalace.

Instalace

Vysílání můžete pozastavovat a nahrávat teprve po zformátování pevného disku USB. Formátováním budou z pevného disku USB odebrány všechny soubory.

- 1 - Připojte pevný disk USB k jednomu z portů **USB** na televizoru. Během formátování nepřipojujte žádné jiné zařízení USB do ostatních portů USB.
- 2 - Zapněte pevný disk USB a televizor.
- 3 - Když je televizor naladěn na digitální televizní kanál, stiskněte tlačítko  (Pozastavit). Pokud o pozastavení spustí formátování.

Postupujte podle pokynů na obrazovce.

Když je pevný disk USB naformátován, nechte jej trvale připojený.

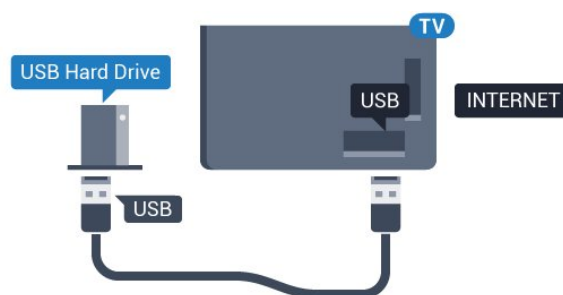

Varování

Pevný disk USB je zformátován výhradně pro tento televizor. Uložené nahrávky nelze použít na jiném televizoru nebo na počítači. Nahrávané soubory na pevném disku USB nekopírujte a neměňte žádnou počítačovou aplikací. Můžete je tak poškodit. Pokud naformátujete jiný pevný disk USB, bude obsah na něm ztracen. Pevný disk USB nainstalovaný v televizoru musíte před použitím s počítačem znovu naformátovat.

4.11

Klávesnice USB

Připojení

Připojte USB klávesnici (typu USB-HID) pro zadávání textu v televizoru.



Můžete připojit klávesnici a myš k televizoru. Připojte je do jednoho z konektorů **USB**.



Instalace a konfigurace klávesnice

Chcete-li nainstalovat klávesnici USB, zapněte televizor a připojte klávesnici USB k jednomu z konektorů **USB** na televizoru. Když televizor poprvé rozpozná klávesnici, můžete vybrat své rozvržení klávesnice a svou volbu vyzkoušet. Pokud jako první vyberete azbuku nebo řeckou klávesnici, můžete vybrat sekundární rozložení klávesnice s latinkou.

Postup změny rozložení klávesnice později, po provedení prvotního nastavení...

- 1 - Stiskněte tlačítko , vyberte možnost **Všechna nastavení** a stiskněte tlačítko **OK**.
- 2 - Vyberte možnost **Obecná nastavení** a stiskněte tlačítko , čímž otevřete nabídku.
- 3 - Vyberte možnost **Nastavení klávesnice USB** a stiskněte tlačítko **OK**, čímž spustíte nastavení klávesnice.

Speciální klávesy

Klávesy pro zadávání textu

- Tlačítko Enter = OK
- Backspace = odstranění znaku před kurzorem
- Kurzorové klávesy = procházení textovým polem
- Chcete-li přepnout mezi rozložení klávesnice v případě, že je nastaveno sekundární rozložení, stiskněte současně klávesy **Ctrl + mezerník**.

Klávesy pro aplikace Smart TV a internetové stránky

- Tab a Shift + Tab = Další a Předchozí
- Home = přechod na začátek stránky
- End = přechod na konec stránky
- Page Up = přechod o jednu stránku nahoru
- Page Down = přechod o jednu stránku dolů
- + = zvětšení o jeden krok
- - = zmenšení o jeden krok
- * = přizpůsobení webové stránky šířce obrazovky

4.12

Jednotka Flash USB

Můžete zobrazit fotografie nebo přehrávat hudbu z připojené jednotky USB Flash.

Když je televizor zapnutý, připojte jednotku USB Flash do jednoho z konektorů **USB** na televizoru.



Televizor jednotku USB Flash rozpozná a otevře

seznam s jejím obsahem.

Pokud se seznam obsahu nezobrazí automaticky, stiskněte tlačítko  **SOURCES** a vyberte možnost **USB**.

Chcete-li přestat sledovat obsah jednotky USB Flash, stiskněte tlačítko  **EXIT** nebo vyberte jinou činnost.

Chcete-li jednotku USB Flash odpojit, můžete ji kdykoli vysunout.

Ultra HD v zařízení USB

Můžete prohlížet fotky v rozlišení Ultra HD z připojeného zařízení USB nebo jednotky flash. Pokud je rozlišení fotky vyšší, televizor sníží rozlišení na Ultra HD. Nelze přehrávat nativní Ultra HD video přes připojení USB.

4.13

Fotoaparát

Chcete-li zobrazit fotografie uložené v digitálním fotoaparátu, můžete fotoaparát připojit přímo k televizoru.

Připojte jej k jednomu z konektorů **USB** na televizoru. Po vytvoření připojení zapněte fotoaparát.

Pokud se seznam obsahu nezobrazí automaticky, stiskněte tlačítko  **SOURCES** a vyberte možnost **USB**.

Pravděpodobně bude třeba nastavit fotoaparát pro přenos obsahu pomocí protokolu PTP (Obraz Transfer Protocol). Přečtěte si uživatelskou příručku digitálního fotoaparátu.

Ultra HD v zařízení USB

Můžete prohlížet fotky v rozlišení Ultra HD z připojeného zařízení USB nebo jednotky flash. Pokud je rozlišení fotky vyšší, televizor sníží rozlišení na Ultra HD. Nelze přehrávat nativní Ultra HD video přes připojení USB.

4.14

Videokamera

Rozhraní HDMI

Nejlepší kvality dosáhnete, pokud videokameru připojíte k televizoru pomocí kabelu HDMI.

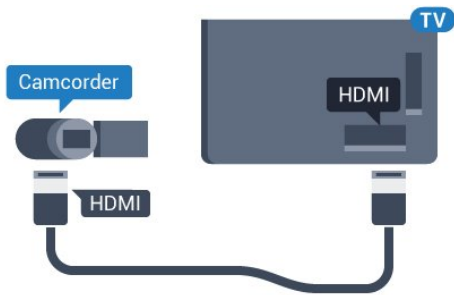

Video-Audio LR / SCART

K připojení videokamery můžete použít konektor HDMI, YPbPr nebo SCART. Je-li vaše videokamera vybavena pouze výstupem Video (CVBS) a Audio L/R, použijte pro připojení ke konektoru SCART adaptér Video Audio L/R na SCART (prodává se zvlášť).

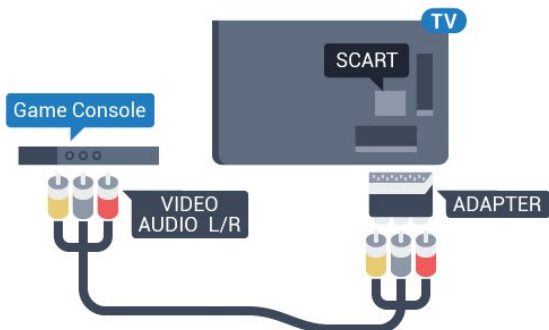

4.15

Počítač

Připojení

K televizoru můžete připojit počítač a používat televizor jako počítačový monitor.

Pomocí konektoru HDMI

Počítač připojte k televizoru pomocí kabelu HDMI.

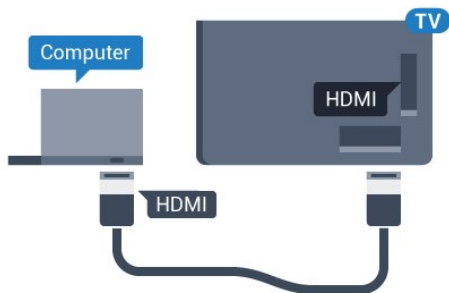

Pomocí adaptéru DVI na HDMI

Případně můžete použít adaptér DVI na HDMI (prodává se zvlášť) a připojit počítač ke konektoru HDMI a audio kabel L/R (stereofonní minikonektor 3,5 mm) připojit ke vstupu AUDIO IN – L/R na zadní

straně televizoru.

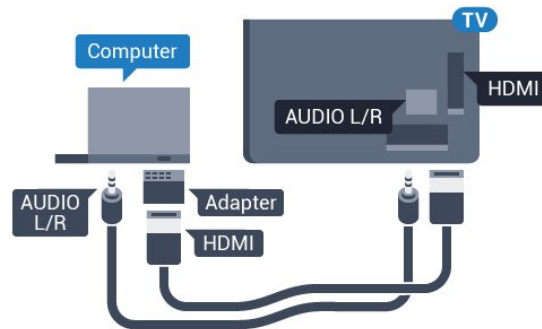

citlivosti

Je-li váš počítač přidán jako typ zařízení Počítač v nabídce Zdroj (seznam připojení), televizor automaticky přejde na ideální nastavení pro Počítač.

Pokud používáte počítač ke sledování filmů nebo k hraní her, pravděpodobně budete chtít nastavit televizor zpět na hodnoty ideální pro sledování televize nebo hraní.

Ruční volba optimálního nastavení...

- 1 - Stiskněte tlačítko , vyberte možnost **Všechna nastavení** a stiskněte tlačítko **OK**.
- 2 - Vyberte možnost **Obraz** a stiskněte tlačítko **▶** (vpravo), čímž otevřete nabídku.
- 3 - Vyberte možnost **Pokročilé > Hra nebo počítač** a stiskněte tlačítko **OK**.
- 4 - Vyberte možnost **Hra** (pro hraní) nebo **Počítač** (pro sledování filmu).
- 5 - Stisknutím tlačítka **◀** (vlevo), v případě potřeby opakovaným, nabídku zavřete.

Nezapomeňte po skončení hraní hry vrátit nastavení **Hra nebo počítač** na hodnotu **Vypnuto**.

Zapnutí a vypnutí



5.1

Zapnutí, pohotovostní režim a vypnutí

Než televizor zapnete, nezapomeňte zasunout kabel napájení do konektoru **POWER** v zadní části televizoru.

Chcete-li televizor uvést do pohotovostního režimu a indikátor nesvítí, stiskněte malý joystick na zadní straně televizoru. Indikátor se rozsvítí.



Když je televizor v pohotovostním režimu, zapnete jej tlačítkem  na dálkovém ovladači. Případně stiskněte tlačítko  HOME .

Přepnutí zpět do pohotovostního režimu

Chcete-li televizor přepnout do pohotovostního režimu, stiskněte tlačítko  na dálkovém ovladači.

Vypnutí

Chcete-li televizor vypnout, stiskněte joystick. Indikátor zhasne.

Televizor je stále připojen ke zdroji napájení, spotřebovává však jen velmi málo energie.

Pokud chcete televizor vypnout úplně, odpojte zástrčku napájení z elektrické zásuvky.



Při odpojování zástrčky vždy tahejte za zástrčku, nikdy ne za kabel. Zajistěte, aby zástrčka, napájecí kabel i zásuvka byla neustále zcela přístupná.

5.2

Jas loga Philips

Můžete nastavit jas loga Philips na přední straně televizoru nebo toto logo můžete úplně vypnout.

Postup nastavení nebo vypnutí jasu...

- 1 - Stiskněte tlačítko , vyberte možnost **Všechna nastavení** a stiskněte tlačítko **OK**.
- 2 - Vyberte možnost **Obecná nastavení** a stiskněte tlačítko , čímž otevřete nabídku.
- 3 - Vyberte možnost **Jas loga Philips** a stiskněte tlačítko , čímž otevřete nabídku.
- 4 - Vyberte možnost **Minimum**, **Střední**, **Maximum** nebo **Vypnuto**, čímž vypnete osvětlení loga, a poté

stiskněte tlačítko **OK**.

5 - Stisknutím tlačítka  (vlevo), v případě potřeby opakovaným, nabídku zavřete.



5.3

Tlačítka na televizoru

Pokud ztratíte dálkový ovladač nebo se vám vybijí baterie, můžete stále ovládat základní funkce televizoru.

Otevření základní nabídky...

- 1 - Když je televizor zapnutý, stiskněte joystick na zadní straně televizoru. Zobrazí se základní nabídka.
- 2 - Pomocí tlačítek doleva a doprava můžete vybrat **Hlasitost**, **Kanál** nebo **Zdroje**.
- 3 - Pomocí tlačítek nahoru a dolů můžete nastavit hlasitost nebo vybrat další či předchozí kanál. Můžete jimi také procházet seznam zdrojů včetně volby tuneru. Stisknutím joysticku vysunete kameru.
- 4 - Nabídka zmizí automaticky.

Chcete-li televizor vypnout, vyberte možnost **TV vypnuta** a stiskněte joystick.





5.4

Časovač

Funkci **Časovač vypnutí** lze nastavit tak, aby se televizor po určité době automaticky přepnul do pohotovostního režimu.

Nastavení časovače...

- 1 - Stiskněte tlačítko , vyberte možnost **Všechna nastavení** a stiskněte tlačítko **OK**.
- 2 - Vyberte možnost **Obecná nastavení** a stiskněte tlačítko , čímž otevřete nabídku.
- 3 - Vyberte možnost **Časovač vypnutí** a stiskněte tlačítko , čímž otevřete nabídku. Pomocí posuvníku můžete nastavit čas až 180 minut v krocích po 5 minutách. Je-li čas nastaven na 0 minut, funkce časovače se vypne. Televizor můžete vždy vypnout dříve nebo dobu během odpočítávání resetovat.

4 - Stisknutím tlačítka ◀ (vlevo), v případě potřeby opakovaným, nabídku zavřete.

5.5

Časovač vypnutí

Když televizor přijímá signál vysílání, ale vy po dobu 4 hodin nestisknete žádné tlačítko dálkového ovladače, televizor se z důvodu úspory energie automaticky vypne. Televizor se také automaticky vypne v případě, že po dobu 10 minut nepřijme ani televizní signál, ani žádný signál z dálkového ovladače.

Používáte-li televizor jako monitor nebo ke sledování televize používáte digitální přijímač (set top box) a nepoužíváte dálkový ovladač televizoru, deaktivujte funkci automatického vypnutí.

Deaktivace časovače vypnutí ...

1 - Stiskněte tlačítko ⚙, vyberte možnost **Všechna nastavení** a stiskněte tlačítko **OK**.

2 - Vyberte možnost **Obecná nastavení** a stiskněte tlačítko ▶ (vpravo), čímž otevřete nabídku.

3 - Vyberte možnost **Časovač vypnutí** a stiskněte tlačítko **OK**.

4 - Pomocí šipek ▲ (nahoru) nebo ▼ (dolů) upravte hodnotu. Hodnota 0 automatické vypnutí deaktivuje.

5 - Stisknutím tlačítka ◀ (vlevo), v případě potřeby opakovaným, nabídku zavřete.

Chcete-li získat další informace o ekologických nastaveních televizoru, stiskněte barevné tlačítko ■ **Klíčová slova** a vyhledejte položku **Nastavení Eco**.

Dálkový ovladač

Přehled tlačítek

Horní

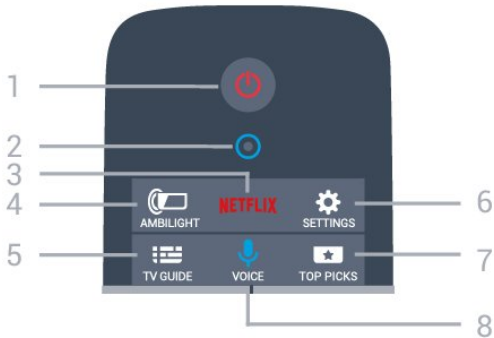

- 1 – Pohotovostní režim / Zapnuto
Slouží k zapnutí televizoru nebo pro návrat do pohotovostního režimu.
- 2 – VOICE mikrofon
- 3 – **NETFLIX**
Otevře nabídku NETFLIX.
- 4 – Ambilight
Výběr jednoho ze stylů Ambilight.
- 5 – TV GUIDE
Otevření nebo zavření TV průvodce.
- 6 – Nastavení
Otevře nabídku Nastavení.
- 7 – TOP PICKS
Nabízení oblíbených televizních programů, nejnovějších filmů či nejpoužívanějších kanálů jako prvních návrhů.
- 8 – VOICE
Aktivuje vyhledávání hlasem.

Střed



- 1 – Otevření nabídek televizoru.
- 2 – SOURCES
Otevření nabídky Zdroje.
- 3 – INFO
Otevření nebo zavření informací o pořadech.
- 4 – BACK
Přechod na předchozí zobrazený kanál.
Zavření nabídky bez změny nastavení.
Návrat na předchozí aplikaci nebo internetovou stránku.
- 5 – barevná tlačítka
Přímý výběr možností. Modré tlačítko otevře Náповědu.
- 6 – TV - EXIT
Přepnutí zpět na sledování televize. Zavření interaktivní televizní aplikace.
- 7 – OPTIONS
Otevření nebo zavření nabídky možností.
- 8 – OK
Potvrzení výběru nebo nastavení.
- 9 – navigační klávesy
Procházení nahoru, dolů, vlevo nebo vpravo.
- 10 – HOME
Otevření výchozí nabídky.

Spodní část

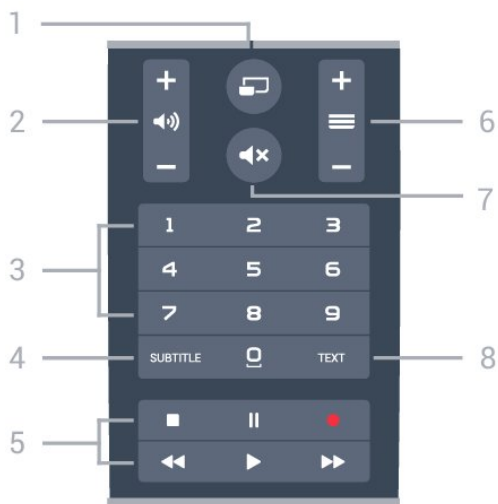

1 – MULTIVIEW

Otevření malé doplňkové obrazovky.

2 – Hlasitost

Úprava úrovně hlasitosti.

3 – Číselná tlačítka

Přímý výběr kanálu.

4 – SUBTITLE

Zapnutí nebo vypnutí titulků během ztlumení.

5 – Přehrávání a nahrávání

- Přehrávání , pro přehrávání
- Pozastavení , pro pozastavení přehrávání
- Zastavení , pro zastavení přehrávání
- Posun vzad , pro posun vzad
- Rychle dopředu , pro rychlý posun záznamu vpřed
- Nahrávání , pro spuštění nahrávání

6 – Kanál

Přepnutí na další nebo předchozí kanál v seznamu kanálů. Přepnutí na další nebo předchozí stránku Textu/Teletextu. Spuštění další nebo předchozí kapitoly na disku.

7 – Ztlumení

Vypnutí nebo obnovení zvuku.

8 – TEXT

Otevření nebo zavření teletextu.

6.2

Klávesnice

Přehled

Qwerty a Azerty

Přehled klávesnice Qwerty/Azerty.*

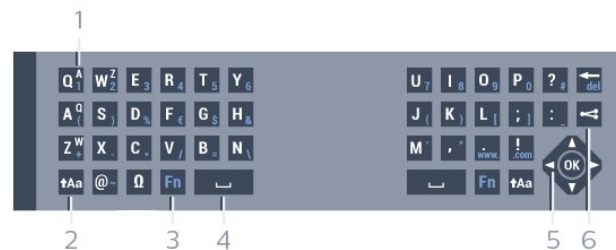

1 – Znak Azerty

Pozice znaku pro případ, kdy je rozvržení klávesnice nastaveno na možnost Azerty.

2 – Shift

Psaní velkých písmen.

3 – Speciální znaky

Otevře klávesnici na obrazovce, kde můžete zadávat písmena s diakritickými znaménky a symboly.

4 – Klávesa Fn

Zadávání čísel a interpunkčních znamének.

5 – Mezerník

6 – Navigace a OK

7 – Sdílení

Online sdílení právě sledovaného obsahu.

* Dálkový ovladač nabízí klávesnici Qwerty/Azerty nebo Qwerty/Azbuka (podle regionu).

Qwerty a Azbuka

Přehled klávesnice Qwerty/Azbuka.*

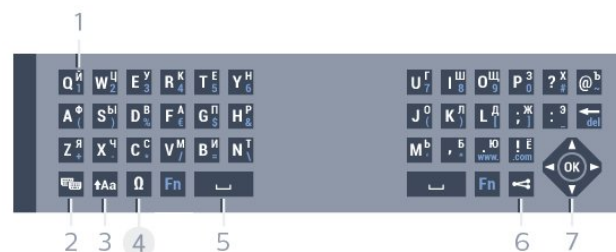

1 – Znak azbuky

Dostupné znaky v případě, kdy je klávesnice přepnutá na azbuku.

2 – Přepínač klávesnice Azbuka

Přepíná na klávesnici Azbuka nebo zpět na klávesnici Qwerty.

3 – Shift

Psaní velkých písmen.

4 – Speciální znaky

Otevře klávesnici na obrazovce, kde můžete zadávat písmena s diakritickými znaménky a symboly.

5 – Klávesa Fn

Zadávání čísel a interpunkčních znamének.

6 – Mezerník

7 – Sdílení

Online sdílení právě sledovaného obsahu.

8 – Navigace a OK

*Dálkový ovladač nabízí klávesnici Qwerty/Azerty nebo Qwerty/Azbuka (podle regionu).

Psaní textu

Klávesnice na zadní straně dálkového ovladače umožňuje psát text do jakéhokoli textového pole na obrazovce. Klávesy se aktivují otočením klávesnice směrem nahoru. Dálkovým ovladač držte oběma rukama a pište oběma palci.

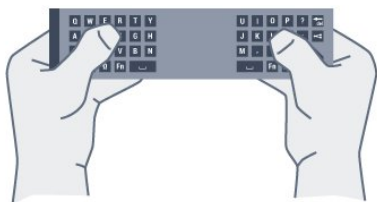

Zadávání textu

Chcete-li zadat text do textového pole na obrazovce, vyberte textové pole a začněte psát. Text potvrďte stisknutím klávesy **OK**.

Velká a malá písmena

Chcete-li napsat velké písmeno, těsně před napsáním písmene stiskněte klávesu **↑Aa** (Shift).

Chcete-li napsat několik velkých písmen za sebou, stiskněte a během psaní podržte klávesu **↑Aa**.

Chcete-li psát velkými písmeny, stisknutím klávesy **↑Aa** na 2 sekundy přepněte klávesnici do režimu psaní velkými písmeny.

Chcete-li ukončit režim velkých písmen, znovu stiskněte klávesu **↑Aa**. Pokud během 20 sekund není stisknuta žádná klávesa, režim psaní velkými písmeny se automaticky vypne. Stisknete-li jinou klávesu pro úpravy, například **Fn** nebo **↵**, rovněž ukončíte režim velkých písmen.

Čísla a interpunkční znaménka

Chcete-li napsat číslo nebo interpunkční znaménko, stiskněte klávesu **Fn** těsně předtím, než napíšete požadované číslo nebo interpunkční znaménko.

Režim **Fn** lze zapnout nebo vypnout stejným způsobem jako režim psaní velkými písmeny.

Internet

Klávesu **Fn** můžete použít k napsání výrazů **www.** nebo **.com**.

Písmena s diakritickými znaménky a symboly

Písmena s diakritickými znaménky a symboly nejsou na klávesnici dálkového ovladače k dispozici. Chcete-li takový znak napsat, můžete otevřít klávesnici na obrazovce.

Chcete-li otevřít klávesnici na obrazovce, stiskněte klávesu **↵**. Na klávesnici na obrazovce můžete přejít na požadovaný znak. Rozvržení klávesnice lze přepínat pomocí barevných tlačítek. Stisknutím tlačítka **OK** zadáte znak. Klávesnice na obrazovce zmizí poté, co stisknete znak na klávesnici dálkového ovladače.

Klávesnice Qwerty, Azerty a Azbuka

Standardní rozvržení klávesnice dálkového ovladače je Qwerty.

Klávesnice Azerty

V závislosti na vašem regionu lze klávesnici dálkového ovladače nastavit na rozvržení Azerty. Znak Azerty jsou zobrazeny na příslušných klávesách vpravo nahoře.

Postup nastavení rozvržení klávesnice na možnost Azerty...

1 - Stiskněte tlačítko **⚙**, vyberte možnost **Všechna nastavení** a stiskněte tlačítko **OK**.

2 - Vyberte možnost **Obecná nastavení** a stiskněte tlačítko **▶** (vpravo), čímž otevřete nabídku.

3 - Vyberte možnost **Klávesnice dálkového ovladače** a stiskněte tlačítko **OK**.

4 - Vyberte možnost **AZERTY** nebo **QWERTY** a stiskněte tlačítko **OK**.

5 - Stisknutím tlačítka **◀** (vlevo), v případě potřeby opakovaným, nabídku zavřete.

Klávesnice Azbuka

V závislosti na vašem regionu lze klávesnici dálkového ovladače přepnout na znaky azbuky. Znak azbuky se zobrazují na klávesách vpravo nahoře.

Postup psaní znaků azbuky...

1 - Stiskněte tlačítko **🇷🇺** na dálkovém ovladači.

2 - Opětovným stisknutím tlačítka **🇷🇺** přepnete zpět na klávesnici Qwerty.

Propojení s televizorem

Párování

Tento dálkový ovladač televizoru využívá pro odesílání příkazů televizoru signály RF (rádiové frekvence). Na rozdíl od dálkových ovladačů využívajících infračervené signály umožňuje tento typ ovladače odesílat příkazy bez nutnosti mířit na televizor.



Aby mohl dálkový ovladač komunikovat s televizorem, měly by být televizor s dálkovým ovladačem vzájemně spárovány (propojeny). Po provedení párování není možné používat dálkový ovladač k ovládní jiného televizoru.

Po spuštění úvodní instalace televizoru vás televizor vyzval ke stisknutí tlačítka **OK**. Tím bylo provedeno párování. Když vypnete televizor, párování se uloží. S tímto televizorem lze spárovat až 5 dálkových ovladačů.



Opětovné párování

S tímto televizorem můžete spárovat další dálkový ovladač.

Způsob párování dálkového ovladače se liší u dálkového ovladače, který je již spárován s jiným televizorem, a u ovladače, který zatím spárován není.

- **Dálkový ovladač je spárován s jiným televizorem**
Chcete-li provést párování, podržte dálkový ovladač blízko loga Philips (asi 10 cm) a zároveň stiskněte červené  a modré  tlačítka. V případě úspěšného spárování se zobrazí zpráva.
- **Dálkový ovladač ještě není spárován**
Chcete-li provést párování, podržte dálkový ovladač blízko loga Philips (asi 10 cm) a stiskněte tlačítka **OK**. V případě úspěšného spárování se zobrazí zpráva.

Maloobchodní prodej

Chcete-li provést párování nového (dosud nespárovaného) televizoru s dálkovým ovladačem, který je již spárován s jiným televizorem, podržte dálkový ovladač blízko loga Philips (asi 10 cm) a stiskněte současně  červené a  modré tlačítka.

V případě úspěšného spárování se zobrazí zpráva.

Infračervený senzor

Dálkový ovladač televizoru využívá pro odesílání příkazů televizoru signály RF (rádiové frekvence). Při použití signálů RF není třeba mířit dálkovým ovladačem na televizor.

Televizor však může přijímat příkazy také z dálkového ovladače využívajícího k odesílání příkazů infračervené signály (IR neboli infrared). Pokud používáte tento typ dálkového ovladače, vždy dbejte na to, abyste dálkovým ovladačem mířili na infračervený snímač na přední části televizoru.



Baterie

Televizor vás upozorní, když je baterie dálkového ovladače téměř vybitá.

Chcete-li vyměnit baterie, otevřete přihrádku na baterie na straně s klávesnicí dálkového ovladače.

- 1 - Pomocí drobné mince nebo jiného malého tupého předmětu otevřete kryt zatlačením na obdélníkové uvolňovací tlačítko.
- 2 - Posuňte baterii směrem ke kovové pružince a opačný konec baterie vyjměte.
- 3 - Staré baterie nahradte dvěma alkalickými bateriemi typu **AA-LR6-1,5 V**. Dbejte na to, aby byly póly + a - baterie zarovnané správně.
- 4 - Vložte zpět kryt prostoru na baterie a zatlačte jej, až zacvakne.

Pokud dálkový ovladač delší dobu nepoužíváte, vyjměte baterie.

Staré baterie zlikvidujte v souladu s pokyny o likvidaci.

Chcete-li získat další informace, stiskněte tlačítka  **Klíčová slova** a vyhledejte položku **Likvidace produktu**.

Čištění

Dálkový ovladač je opatřen povrchovou vrstvou odolnou vůči poškrábání.

Dálkový ovladač čistěte měkkým navlhčeným hadříkem. K čištění dálkového ovladače nepoužívejte alkohol, chemické látky ani čisticí prostředky pro domácnost.

Hlavní nabídka a nabídka televizoru

Otevření hlavní nabídky

Informace o hlavní nabídce

Abyste mohli využívat výhody televizoru se systémem Android, připojte televizor k internetu.

Podobně jako u chytrých telefonů nebo tabletů se systémem Android představuje hlavní nabídka určité centrum televizoru. V hlavní nabídce můžete spustit libovolnou aplikaci, přepnout na televizní kanál, vypůjčit si film, otevřít webovou stránku nebo přepnout na připojené zařízení. Hlavní nabídka může v závislosti na nastavení televizoru a vaší zemi obsahovat různé položky.

Pokud nemáte k dispozici připojení k internetu, můžete k ovládání televizoru použít **nabídku televizoru**.

Položky v hlavní nabídce jsou uspořádány do řádků...

V prvním řádku jsou návrhy oblíbených videí, hudebních videí či internetových hitů. V podmínkách použití lze upravit nastavení soukromí tak, aby návrhy odpovídaly vašemu stylu sledování.

Kolekce aplikací Philips

Tento řádek obsahuje návrhy z aplikací.

Aplikace

Řádek s aplikacemi obsahuje veškeré aplikace dodávané s televizorem a také aplikace, které jste si sami stáhli z obchodu Google Play. Dále v tomto řádku naleznete aplikace pro televizor, jako jsou například **Sledování TV**, **Zdroje** nebo **Média**. Poslední spuštěné aplikace se zobrazí na začátku řádku.

Hry

Tento řádek umožňuje spuštění her v televizoru. Když si stáhnete nějakou hru, zobrazí se právě v tomto řádku.

Zdroje

V tomto řádku můžete přepínat mezi vybranými vstupy televizoru. Chcete-li vyhledat všechny vstupy, stisknutím tlačítka  otevřete nabídku Zdroje.

Nastavení

Tento řádek umožňuje otevřít výběr nastavení. Chcete-li však vyhledat veškerá nastavení, stiskněte tlačítko  SETTINGS a vyberte možnost **Všechna**

nastavení. Můžete zde také otevřít **Nápovědu**.

Otevření hlavní nabídky

Chcete-li otevřít hlavní nabídku a otevřít položku...

1 - Stiskněte tlačítko  HOME.

2 - Vyberte požadovanou položku a stisknutím tlačítka **OK** ji otevřete nebo spustíte.

3 - Pokud žádnou položku spouštět nechcete, stisknutím tlačítka  **BACK** hlavní nabídku zavřete.

Kanály

Seznamy kanálů

Informace o seznamech kanálů

Po instalaci kanálů se všechny kanály zobrazí na seznamu kanálů. U kanálů se zobrazuje jejich název a logo, jsou-li tyto informace k dispozici.

Pro každý typ tuneru – Anténa/kabel (DVB-T/C) nebo Satelit (DVB-S) – existuje seznam kanálů obsahující všechny nainstalované kanály. Tento seznam můžete filtrovat pouze tak, aby zobrazoval televizní nebo rádiové kanály. Pokud máte nainstalováno několik satelitů, můžete kanály filtrovat podle satelitu.

Pokud je vybrán seznam kanálů, přepínáte na kanály v tomto seznamu pouze tlačítka **≡ +** a **≡ -**.

Ikony kanálů

Po automatické aktualizaci kanálů v seznamu kanálů jsou nově nalezené kanály označeny symbolem **★** (hvězdička).

Pokud kanál zamknete, bude označen symbolem **🔒** (zámek).

3 nejoblíbenější kanály, které právě sledují ostatní, jsou označeny symbolem **1**, **2** nebo **3**.

Seznam kanálů, informace

Je-li k dispozici digitální vysílání, budou během instalace nainstalovány digitální rádiové stanice. Na rádiový kanál lze přepnout podobně jako na televizní kanály. Při instalaci DVB-C obvykle rozhlasové stanice začínají od čísla kanálu 1001 výše.

Otevření seznamu kanálů

Vedle seznamu kanálů pro každý tuner. Anténa/kabel nebo Satelit, můžete vybrat filtrovaný seznam nebo si vybrat jeden ze seznamů oblíbených, které jste sami vytvořili.

Otevření aktuálního seznamu kanálů...

- 1 - Stisknutím tlačítka **TV** přepněte na televizi.
- 2 - Stisknutím tlačítka **OK** otevřete aktuální seznam kanálů.
- 3 - Stisknutím tlačítka **←** **BACK** seznam kanálů zavřete.

Výběr jednoho ze seznamů kanálů...

- 1 - Při zobrazeném seznamu kanálů stiskněte tlačítka **≡** **OPTIONS**.
- 2 - Vyberte možnost **Vybrat seznam kanálů**

a stiskněte tlačítka **OK**.

3 - V nabídce seznamů vyberte jeden z dostupných seznamů kanálů a stiskněte tlačítka **OK**.

Místo toho můžete nahoře na seznamu kanálů vybrat název seznamu a stisknutím tlačítka **OK** otevřít nabídku seznamů.

Tip

Můžete snadno přepínat mezi dvěma tunery v nabídce **Zdroje**.

Stiskněte tlačítka **➔** **SOURCES** a výběrem možnosti **Sledování TV** přepněte na tuner Anténa/kabel. Výběrem možnosti **Sledování satelitu** přepnete na tuner satelitu.

Televizor vždy otevře poslední vybraný seznam kanálů pro vybraný tuner.

Filtrování seznamu kanálů

Seznam se všemi kanály můžete filtrovat. Seznam kanálů můžete nastavit tak, aby zobrazoval pouze televizní kanály nebo pouze rádiové stanice. U anténních/kabelových kanálů můžete nastavit seznam tak, aby zobrazoval nekódované nebo kódované kanály. Pokud máte nainstalováno několik satelitů, můžete seznam satelitních kanálů filtrovat podle satelitu.

Nastavení filtru seznamu všech kanálů...

- 1 - Stiskněte tlačítka **TV**.
- 2 - Stisknutím tlačítka **OK** otevřete aktuální seznam kanálů.
- 3 - Stiskněte tlačítka **≡** **OPTIONS**.
- 4 - Vyberte možnost **Vybrat seznam kanálů** a stiskněte tlačítka **OK**.
- 5 - Vyberte možnost **Filtrovat anténní kanály**, **Filtrovat kabelové kanály** nebo **Filtrovat satelitní kanály** podle seznamu, který chcete filtrovat.
- 6 - V nabídce **Možnosti** vyberte požadovaný filtr a aktivujte jej stisknutím tlačítka **OK**. Název filtru se zobrazí jako součást názvu seznamu kanálů nahoře na seznamu kanálů.
- 7 - Stisknutím tlačítka **◀** (vlevo) se vraťte o jeden krok zpět nebo stisknutím tlačítka **←** nabídku zavřete.

Vyhledání kanálu

Kanál můžete hledat, pokud jej chcete najít v příliš dlouhém seznamu kanálů.

Televizor může vyhledávat kanál na jednom ze 3 hlavních seznamů kanálů – Anténní, Kabelové nebo Satelitní kanály.

Vyhledání kanálu...

- 1 - Stiskněte tlačítka **TV**.

2 - Stisknutím tlačítka **OK** otevřete aktuální seznam kanálů.

3 - Stiskněte tlačítko **≡** **OPTIONS**.

4 - Vyberte možnost **Vybrat seznam kanálů** a stiskněte tlačítko **OK**.

5 - Vyberte možnost **Filtrovat anténní kabely**, **Filtrovat kabelové kanály** nebo **Filtrovat satelitní kanály** a stiskněte tlačítko **OK**.

6 - Vyberte možnost **Vyhledat kanál** a stisknutím tlačítka **OK** otevřete textové pole. K zadávání textu můžete použít klávesnici na dálkovém ovladači nebo klávesnici na obrazovce.

7 - Zadejte číslo, název nebo součást názvu, vyberte možnost **Použít** a stiskněte tlačítko **OK**. Televizor bude vyhledávat odpovídající názvy kanálů ve vybraném seznamu.

Výsledky vyhledávání se zobrazí jako seznam kanálů – viz název seznamu nahoře. Výsledky vyhledávání zmizí, jakmile vyberete jiný seznam kanálů nebo seznam s výsledky vyhledávání zavřete.

8.2

Sledování kanálů

Naladění kanálu

Chcete-li sledovat TV kanály, stiskněte tlačítko **TV**. Televizor se naladí na naposledy sledovaný kanál.

Přepínání kanálů

Chcete-li přepnout kanál, stiskněte tlačítko **≡ +** nebo **≡ -**.

Pokud víte číslo kanálu, zadejte je pomocí číselných tlačítek. Po zadání čísla kanálu na něj ihned přepnete stisknutím tlačítka **OK**.

Nyní a další

Během sledování televizního kanálu můžete rychle procházet ostatní kanály a podívat se, co vysílají. Seznam kanálů k procházení otevřete tlačítkem **▲** (nahoru) nebo **▼** (dolů). V závislosti na dostupnosti informací televizor zobrazuje název a podrobnosti aktuálního a následujícího programu.

Předchozí kanál

Chcete-li přepnout zpět na předchozí naladěný kanál, stiskněte tlačítko **←** **BACK**.

Uzamknutí kanálu

Postup uzamknutí a odemknutí kanálu

Pokud nechcete, aby děti některý kanál sledovaly, můžete jej uzamknout. Abyste pak mohli uzamčený kanál sledovat, je nutné zadat čtyřmístný kód PIN rodičovského zámku. Programy z připojeného

zařízení nelze uzamknout.

Uzamknutí kanálu...

1 - Stiskněte tlačítko **TV**.

2 - Stisknutím tlačítka **OK** otevřete seznam kanálů. Pokud je třeba, změňte seznam kanálů.

3 - Vyberte kanál, který chcete uzamknout.

4 - Stiskněte tlačítko **≡** **OPTIONS**, vyberte možnost **Zamknout kanál** a stiskněte tlačítko **OK**.

5 - Pokud si jej televizor vyžádá, zadejte 4místný kód PIN. Zamknutý kanál je má označení **🔒** (zámek).

6 - Stisknutím tlačítka **◀** (vlevo) se vraťte o jeden krok zpět nebo stisknutím tlačítka **←** nabídku zavřete.

Odemknutí kanálu...

1 - Stiskněte tlačítko **TV**.

2 - Stisknutím tlačítka **OK** otevřete seznam kanálů. Pokud je třeba, změňte seznam kanálů.

3 - Vyberte kanál, který chcete odemknout.

4 - Stiskněte tlačítko **≡** **OPTIONS**, vyberte možnost **Odemknout kanál** a stiskněte tlačítko **OK**.

5 - Pokud si jej televizor vyžádá, zadejte 4místný kód PIN.

6 - Stisknutím tlačítka **◀** (vlevo) se vraťte o jeden krok zpět nebo stisknutím tlačítka **←** nabídku zavřete.

Pokud zamykáte nebo odemykáte kanály na seznamu kanálů, musíte kód PIN zadat pouze jednou, dokud seznam kanálů nezavřete.

Více informací získáte v nabídce **Nápověda** stisknutím barevného tlačítka **■** **Klíčová slova** a vyhledáním položky **Rodičovský zámek**.

Vhodnost podle věku

Chcete-li zabránit dětem ve sledování pořadu nevhodného pro jejich věk, můžete nastavit vhodnost podle věku.

Digitální kanály mohou mít nastavenou vhodnost programů podle věku. Pokud je věkové omezení u daného programu vyšší nebo shodné s věkovým omezením, které si nastavíte, program bude uzamčen. Abyste mohli uzamčený program sledovat, je nutné zadat kód rodičovského zámku.

Postup nastavení vhodnosti podle věku...

1 - Stiskněte tlačítko **⚙**, vyberte možnost **Všechna nastavení** a stiskněte tlačítko **OK**.

2 - Vyberte možnost **Obecná nastavení** a stiskněte tlačítko **▶** (vpravo), čímž otevřete nabídku.

3 - Vyberte možnost **Rodičovský zámek > Rodičovské hodnocení** a stiskněte tlačítko **OK**.

4 - Zadejte 4místný kód rodičovského zámku. Pokud jste kód dosud nenastavili, vyberte možnost **Nastavit kód** v nabídce **Rodičovský zámek**. Zadejte 4místný kód rodičovského zámku a

potvrďte jej. Nyní můžete nastavit omezení podle věku.

5 - Vraťte se do nabídky **Rodičovské hodnocení**, vyberte požadovaný věk a stiskněte tlačítko **OK**.

6 - Stisknutím tlačítka ◀ (vlevo), v případě potřeby opakovaným, nabídku zavřete.

Chcete-li rodičovské hodnocení vypnout, vyberte možnost **Žádné**. V některých zemích je však nastavení rodičovského hodnocení povinné.

U některých vysílacích společností zamkne televizor pouze programy s vyšším nastaveným hodnocením. Rodičovské hodnocení podle věku se nastavuje pro všechny kanály současně.

Možnosti kanálů

Otevření nabídky Možnosti

Během sledování kanálu si můžete nastavit různé možnosti.

K dispozici jsou různé možnosti v závislosti na typu sledovaného kanálu (analogový nebo digitální) nebo na uživatelském nastavení televizoru.

Otevření nabídky možností...

1 - Během sledování kanálu stiskněte tlačítko ≡ **OPTIONS**.

2 - Opětovným stisknutím tlačítka ≡ **OPTIONS** nabídku zavřete.

Titulky

Zapnutí

Chcete-li zapnout titulky, stiskněte tlačítko **SUBTITLE**.

Titulky můžete **Zapnout** nebo **Vypnout**. Místo toho můžete vybrat možnost **Automaticky**.

Automatické

Pokud jsou součástí digitálního vysílání informace o jazyce a vysílaný program není ve vašem jazyce (jazyce nastaveném na televizoru), televizor může automaticky zobrazit titulky v jednom z vašich preferovaných jazyků titulků. Jeden z těchto jazyků titulků musí být rovněž součástí vysílání.

Preferovaný jazyk titulků můžete vybrat v nabídce **Jazyk titulků**.

Titulky z teletextu

Pokud sledujete analogové kanály, je nutné nastavit titulky u jednotlivých kanálů ručně.

1 - Přepněte na kanál a stisknutím

tlačítka **TEXT** otevřete teletext.

2 - Zadejte číslo stránky pro titulky, obvykle **888**.

3 - Opětovným stisknutím tlačítka **TEXT** teletext zavřete.

Pokud během sledování tohoto analogového kanálu v nabídce **Titulky** vyberete možnost **Zapnuto**, titulky se zobrazí (pokud jsou k dispozici).

Chcete-li zjistit, který kanál je analogový nebo digitální, přepněte na daný kanál a tlačítkem ≡ **OPTIONS** otevřete **Informace o kanálu**.

Jazyk titulků

Preferované jazyky titulků

Digitální vysílání může pro jeden pořad nabízet několik jazyků titulků. Můžete nastavit preferovaný primární a sekundární jazyk titulků. Pokud budou k dispozici titulky v jednom z těchto jazyků, televizor vybrané titulky zobrazí.

Nastavení primárního a sekundárního jazyka titulků...

1 - Stiskněte tlačítko ⚙, vyberte možnost **Všechna nastavení** a stiskněte tlačítko **OK**.

2 - Vyberte možnost **Region a jazyk** a poté možnost **Jazyky > Primární titulky** nebo **Sekundární titulky**.

3 - Vyberte požadovaný jazyk a stiskněte tlačítko **OK**.

4 - Stisknutím tlačítka ◀ (vlevo) se vraťte o jeden krok zpět nebo stisknutím tlačítka ← nabídku zavřete.

Výběr jazyka titulků

Pokud nejsou k dispozici titulky v žádném z preferovaných jazyků, můžete vybrat jiný dostupný jazyk titulků. Pokud nejsou k dispozici žádné jazyky titulků, nemůžete tuto možnost vybrat.

Výběr jazyka titulků, když není k dispozici žádný z preferovaných jazyků...

1 - Stiskněte tlačítko ≡ **OPTIONS**.



2 - Vyberte možnost **Jazyk titulků** a vyberte jeden z jazyků titulků dočasně.

Jazyk zvuku

Preferovaný jazyk

U digitálního vysílání se může pro určitý program nabízet několik jazyků pro zvuk (mluvené jazyky). Můžete nastavit preferovaný primární a sekundární jazyk zvuku. Pokud je k dispozici zvuk v jednom z těchto jazyků, televizor se na něj přepne.

Nastavení primárního a sekundárního jazyka zvuku...

- 1 - Stiskněte tlačítko , vyberte možnost **Všechna nastavení** a stiskněte tlačítko **OK**.
- 2 - Vyberte možnost **Region a jazyk** a poté možnost **Jazyky > Primární titulky** nebo **Sekundární titulky**.
- 3 - Vyberte požadovaný jazyk a stiskněte tlačítko **OK**.
- 4 - Stisknutím tlačítka  (vlevo) se vraťte o jeden krok zpět nebo stisknutím tlačítka  nabídku zavřete.

Vyberte jazyk

Pokud nejsou k dispozici žádné preferované jazyky, můžete vybrat jiný dostupný jazyk. Pokud nejsou k dispozici žádné jazyky pro zvuk, nemůžete tuto možnost vybrat.



Výběr jazyka, když není k dispozici žádný z preferovaných jazyků...

- 1 - Stiskněte tlačítko  **OPTIONS**.
- 2 - Vyberte možnost **Jazyk zvuku** a vyberte pro zvuk dočasně jeden z jazyků.

Běžné rozhraní



Pokud jste do jednoho ze slotů Common Interface nainstalovali modul CAM, můžete zobrazit informace o modulu CAM a operátorovi nebo provádět nastavení spojená s modulem CAM.



Zobrazení informací o modulu CAM...

- 1 - Stiskněte tlačítko  **SOURCES**.
- 2 - Vyberte typ kanálu, pro který modul CAM používáte, **Sledování TV** nebo **Sledování satelitu**.
- 3 - Stiskněte tlačítko  **OPTIONS** a vyberte možnost **Běžné rozhraní**.
- 4 - Vyberte příslušný slot Common Interface a stiskněte tlačítko  (vpravo).
- 5 - Vyberte televizního operátora modulu CAM a stiskněte tlačítko **OK**. Další nabídky pak pocházejí od vysílací společnosti.



HbbTV na tomto kanálu

Chcete-li zamezit přístupu na stránky HbbTV na konkrétním kanálu, můžete blokovat stránky HbbTV pouze pro tento kanál.

- 1 - Naladte kanál, na kterém chcete blokovat stránky HbbTV.
- 2 - Stiskněte možnost  **OPTIONS**, vyberte možnost **HbbTV na tomto kanálu** a stiskněte tlačítko  (vpravo).
- 3 - Vyberte možnost **Vypnuto** a stiskněte tlačítko **OK**.

- 4 - Stisknutím tlačítka  (vlevo) se vraťte o jeden krok zpět nebo stisknutím tlačítka  **BACK** nabídku zavřete.

Úplné zablokování HbbTV na televizoru...

- 1 - Stiskněte tlačítko , vyberte možnost **Všechna nastavení** a stiskněte tlačítko **OK**.
- 2 - Vyberte možnost **Obecná nastavení > Pokročilé > HbbTV**.
- 3 - Vyberte možnost **Vypnuto** a stiskněte tlačítko **OK**.
- 4 - Stisknutím tlačítka  (vlevo) se vraťte o jeden krok zpět nebo stisknutím tlačítka  nabídku zavřete.

Informace o kanálu

Můžete zobrazit technické parametry konkrétního kanálu, například digitální nebo analogový, typ zvuku atd.





Zobrazení technických informací o kanálu...

- 1 - Naladte požadovaný kanál.
- 2 - Stiskněte tlačítko  **OPTIONS**, vyberte možnost **Informace o kanálu** a stiskněte tlačítko **OK**.
- 3 - Chcete-li tuto obrazovku zavřít, stiskněte tlačítko **OK**.

Mono / Stereo

Zvuk analogového kanálu můžete přepnout do režimu Mono nebo Stereo.

Přepnutí do režimu Mono nebo Stereo...

- 1 - Ladění analogového kanálu.
- 2 - Stiskněte tlačítko  **OPTIONS**, vyberte možnost **Mono/Stereo** a stiskněte tlačítko  (vpravo).
- 3 - Vyberte možnost **Mono** nebo **Stereo** a stiskněte tlačítko **OK**.
- 4 - Stisknutím tlačítka  (vlevo) se vraťte o jeden krok zpět nebo stisknutím tlačítka  nabídku zavřete.

Výběr videa

Digitální TV kanály mohou nabídnout více video signálů (vysílání s více kanály), různá místa nebo úhly pohledu kamery u stejné události nebo různé pořady na jednom TV kanálu. Pokud jsou takové TV kanály dostupné, televizor zobrazí zprávu.

Dual I-II

Pokud audio signál obsahuje dva jazyky zvuku, ale jeden nebo oba z těchto jazyků nemají označení jazyka, je k dispozici tato možnost.

8.3

Oblíbené kanály

Vytvoření seznamu oblíbených

Vytvoření seznamu oblíbených kanálů...

- 1 - Stisknutím tlačítka **TV** přepněte na televizi.
- 2 - Stisknutím tlačítka **OK** otevřete aktuální seznam kanálů.
- 3 - Stiskněte tlačítko **≡** **OPTIONS**.
- 4 - Vyberte možnost **Vytvořit seznam oblíbených položek** a stiskněte tlačítko **OK**.
- 5 - Na seznamu vlevo vyberte kanál, který chcete zařadit mezi oblíbené, a stiskněte tlačítko **OK**. Kanály se zařazují do seznamu vpravo v pořadí, ve kterém je přidáte. Pokud chcete akci zrušit, vyberte kanál na seznamu vlevo a znovu stiskněte tlačítko **OK**.
- 6 - V případě potřeby můžete pokračovat ve výběru a přidávat na seznam oblíbených položek další kanály.
- 7 - Pokud chcete přestat přidávat kanály, stiskněte tlačítko **←** **BACK**.

Televizor vás požádá, abyste seznam oblíbených položek přejmenovali. Můžete použít klávesnici na obrazovce nebo klávesnici na zadní straně dálkového ovladače.

- 1 - Stisknutím tlačítka **←** **BACK** skryjete klávesnici na obrazovce.
- 2 - Pomocí klávesnice na zadní straně dálkového ovladače smažte aktuální název a zadejte nový název.
- 3 - Poté dálkový ovladač otočte, vyberte možnost **Zavřít** a stiskněte tlačítko **OK**.

Televizor se přepne na nově vytvořený seznam oblíbených položek.

Můžete zadat několik kanálů současně nebo založit nový seznam kanálů tak, že duplikujete seznam kanálů se všemi kanály a odeberete kanály, o které nemáte zájem.

Kanály v novém seznamu oblíbených se přečíslijí.

Přidání rozsahu kanálů

Pokud chcete do seznamu oblíbených položek najednou přidat řadu po sobě jdoucích kanálů, můžete použít funkci **Vybrat rozsah**.

Přidání rozsahu kanálů...

- 1 - Otevřete seznam oblíbených položek, kam chcete přidat po sobě jdoucí kanály.
- 2 - Stiskněte tlačítko **≡** **OPTIONS**, vyberte možnost **Vybrat rozsah** a stiskněte tlačítko **OK**.
- 3 - V seznamu vlevo vyberte první kanál rozsahu, který chcete přidat, a stiskněte tlačítko **OK**.
- 4 - Stisknutím tlačítka **▼** (dolů) vyberte poslední kanál rozsahu, který chcete přidat. Kanály se označí vlevo.
- 5 - Stisknutím tlačítka **OK** tento seznam kanálů přidejte a potvrďte.

Pomocí funkce **Vybrat rozsah** můžete také začít vytvářet seznam oblíbených položek.

Přejmenování seznamu oblíbených položek

Přejmenovat můžete pouze seznam oblíbených položek.

Přejmenování seznamu oblíbených položek...

- 1 - Otevřete seznam oblíbených položek, který chcete přejmenovat.
- 2 - Stiskněte tlačítko **≡** **OPTIONS**, vyberte možnost **Přejmenovat seznam oblíbených položek** a stiskněte tlačítko **OK**.
- 3 - Stisknutím tlačítka **←** **BACK** skryjete klávesnici na obrazovce.
- 4 - Pomocí klávesnice na zadní straně dálkového ovladače smažte aktuální název a zadejte nový název.
- 5 - Poté dálkový ovladač otočte, vyberte možnost **Zavřít** a stiskněte tlačítko **OK**.
- 6 - Stisknutím tlačítka **←** **BACK** seznam kanálů zavřete.

Odebrání seznamu oblíbených položek

Odebrat můžete pouze seznam oblíbených položek.

Odebrání seznamu oblíbených položek...





- 1 - Otevřete seznam oblíbených položek, který chcete odebrat.
- 2 - Stiskněte tlačítko **≡** **OPTIONS**, vyberte možnost **Odebrat seznam oblíbených položek** a stiskněte tlačítko **OK**.
- 3 - Potvrďte odebrání seznamu.
- 4 - Stisknutím tlačítka **←** **BACK** seznam kanálů

zavřete.

Přeskupení kanálů

Měnit pořadí kanálů (přeuspořádat) můžete pouze v seznamu oblíbených položek.

Změna pořadí kanálů...

- 1 - Otevřete seznam oblíbených položek, který chcete přeuspořádat.
- 2 - Stiskněte tlačítko  **OPTIONS**, vyberte možnost **Přeskupení kanálů** a stiskněte tlačítko **OK**.
- 3 - V seznamu oblíbených položek vyberte kanál, který chcete přeuspořádat, a stiskněte tlačítko **OK**.
- 4 - Tlačítka  (nahoru) nebo  (dolů) umístěte kanál do požadované pozice.
- 5 - Stisknutím tlačítka **OK** potvrďte nové umístění.
- 6 - Stejným postupem můžete měnit pořadí kanálů, dokud seznam oblíbených položek nezavřete stisknutím tlačítka  **BACK**.

8.4

Televizní průvodce

Co potřebujete

TV průvodce umožňuje zobrazit seznam aktuálních a naplánovaných televizních pořadů pro vaše kanály. V závislosti na tom, odkud pocházejí informace (data) TV průvodce se zobrazí analogové a digitální kanály nebo pouze digitální kanály. Informace TV průvodce nejsou nabízeny všemi kanály.

Televizor může shromažďovat informace TV průvodce pro kanály, které jsou v televizoru nainstalovány. Televizor nemůže shromažďovat informace TV průvodce pro kanály sledované z digitálního přijímače nebo dekodéru.

Data TV průvodce

TV průvodce přijímá informace (data) od vysílacích společností nebo z internetu. V některých regionech a u některých kanálů nemusí být informace pro TV průvodce dostupné. Televizor může shromažďovat informace TV průvodce pro kanály, které jsou v televizoru nainstalovány. Televizor nemůže shromažďovat informace TV průvodce pro kanály sledované z digitálního přijímače nebo dekodéru.

Televizor se dodává s položkou informace nastavenou na možnost **Z vysílače**.



Pokud informace TV průvodce pocházejí z internetu, TV průvodce může kromě seznamu digitálních kanálů zobrazit i seznam analogových kanálů. Nabídka TV průvodce také zobrazuje malé okno s aktuálním

kanálem.

Ze sítě Internet

Pokud je televizor připojen k internetu, lze jej nastavit tak, aby přijímal informace TV průvodce z internetu.

Nastavení informací TV průvodce...

- 1 - Stiskněte tlačítko , vyberte možnost **Všechna nastavení** a stiskněte tlačítko **OK**.
- 2 - Vyberte možnost **Nastavení televizoru** a stiskněte tlačítko , čímž otevřete nabídku.
- 3 - Vyberte možnost **TV průvodce** a vyberte možnost **Z internetu**.
- 4 - Stisknutím tlačítka , v případě potřeby opakovaným, nabídku zavřete.

Chybějící nahrávky

Pokud se zdá, že ze seznamu nahrávek některé nahrávky zmizely, mohly se změnit informace (data) TV průvodce. Nahrávky provedené s nastavením **Z vysílače** budou v seznamu neviditelné, pokud přepnete nastavení na možnost **Z internetu** nebo opačně. Televizor se mohl automaticky přepnout na možnost **Z internetu**. Chcete-li nahrávky v seznamu nahrávek zpřístupnit, přepněte na nastavení, které bylo platné v době pořízení nahrávek.

Používání TV průvodce

Otevření TV průvodce

Chcete-li otevřít TV průvodce, stiskněte tlačítko  **TV GUIDE**.

Opětovným stisknutím tlačítka  **TV GUIDE** průvodce zavřete.

Když TV průvodce otevřete poprvé, televizor prohledá všechny TV kanály a získá informace o pořadech. To může několik minut trvat. Data TV průvodce se uloží do televizoru.

Naladění programu

Přepnutí na pořad

Z TV průvodce můžete přepnout na aktuální pořad. Výběrem názvu programu program vyberete. Přejděte doprava a zobrazte pořady naplánované na další část daného dne. Chcete-li přepnout na pořad (kanál), vyberte pořad a stiskněte tlačítko **OK**.

Zobrazení podrobných informací o pořadu

Chcete-li zobrazit podrobnosti o vybraném pořadu, stiskněte tlačítko  **INFO**.

Změna dne

TV průvodce může zobrazit naplánované pořady pro nadcházející dny (maximálně až na 8 dní).

Pokud informace TV průvodce pocházejí od vysílací společnosti, můžete stisknutím tlačítka **≡** + zobrazit plán pro jeden z následujících dní. Stisknutím tlačítka **≡** - můžete přejít na předchozí den.

Můžete také stisknout barevné tlačítko **■** Den a vybrat požadovaný den.

Vyhledávání podle žánru

Jsou-li k dispozici informace, můžete vyhledat naplánované pořady podle žánru, podobně jako filmy, sport apod.

Chcete-li vyhledat pořady podle žánru, stiskněte tlačítka **≡** **OPTIONS** a vyberte možnost **Vyhledat podle žánru**.

Vyberte žánr a stiskněte tlačítka **OK**. Zobrazí se seznam nalezených pořadů.

Nahrávky

Z TV průvodce lze okamžitě nahrávat nebo naplánovat nahrávání televizního pořadu. Chcete-li uložit nahrávky, připojte k televizoru pevný disk USB.

8.5

Teletext

Stránky teletextu

Chcete-li otevřít teletext, stiskněte během sledování televizních kanálů tlačítka **TEXT**.

Chcete-li teletext zavřít, znovu stiskněte tlačítka **TEXT**.

Výběr stránky teletextu

Postup výběru stránky . . .

- 1 - Zadejte číslo stránky pomocí číselných tlačítek.
- 2 - Pohybuje se pomocí kurzorových kláves.
- 3 - Stisknutím barevného tlačítka vyberte jedno z barevně označených témat v dolní části obrazovky.

Podstránky teletextu

Číslo stránky teletextu může obsahovat několik podstránek. Čísla podstránek se zobrazují v pruhu vedle čísla hlavní stránky.

Chcete-li vybrat podstránku, stiskněte tlačítka **◀** nebo **▶**.

Přehled teletextu Stránky teletextu

Některé vysílací společnosti nabízejí tabulky stránek teletextu (T.O.P.).

Otevře Tabulky stránek teletextu Chcete-li v teletextu otevřít tabulky stránek teletextu, stiskněte tlačítka **≡** **OPTIONS** a vyberte možnost **Přehled teletextu**

Oblíbené stránky

Televizor vytváří seznam 10 naposledy otevřených stránek teletextu. Můžete je snadno znovu otevřít ve sloupci Oblíbené stránky teletextu.

1 - V teletextu vyberte hvězdičku v levém horním rohu obrazovky a zobrazte sloupec s oblíbenými stránkami.

2 - Pomocí tlačítek **▼** (dolů) a **▲** (nahoru) vyberte číslo stránky a stisknutím tlačítka **OK** otevřete stránku.

Seznam můžete vymazat pomocí možnosti **Vymazat oblíbené stránky**.

Hledání na teletextu

Lze vybrat slovo a vyhledat v teletextu všechny výskyty daného slova.

1 - Otevřete stránku teletextu a stiskněte tlačítka **OK**.

2 - Pomocí kurzorových kláves vyberte slovo nebo číslo.

3 - Znovu stiskněte tlačítka **OK**: ihned přejdete na další výskyt tohoto slova nebo čísla.

4 - Opětovným stisknutím tlačítka **OK** přejdete na následující výskyt.

5 - Vyhledávání ukončíte opakovaným stisknutím tlačítka **▲** (nahoru) tak dlouho, až nebude označen žádný výběr.

Teletext z připojeného zařízení

Některá zařízení, která přijímají televizní kanály, mohou také nabízet teletext.

Postup otevření teletextu z připojeného zařízení . . .

1 - Stiskněte tlačítka **→** **SOURCES** vyberte zařízení a stiskněte tlačítka **OK**.

2 - Během sledování kanálu na daném zařízení stiskněte tlačítka **≡** **OPTIONS**, vyberte možnost **Zobrazení tlačítek zařízení**, vyberte tlačítka **■** a stiskněte tlačítka **OK**.

3 - Stisknutím tlačítka **←** **BACK** skryjete tlačítka zařízení.

4 - Chcete-li teletext ukončit, znovu stiskněte tlačítka **←** **BACK**.

Digitální teletext (pouze Velká Británie)

Někteří poskytovatelé digitálního vysílání nabízejí na svých digitálních televizních kanálech digitální teletext nebo interaktivní televizní kanály. Tyto služby zahrnují běžný teletext s výběrem a procházením prostřednictvím číselných a barevných tlačítek a kurzorových kláves.

Chcete-li digitální teletext ukončit, stiskněte tlačítka **←** **BACK**.

Možnosti teletextu

Stisknutím tlačítka  **OPTIONS** v teletextu otevřete nabídku možností...

• Zastavit stránku

Zastaví automatické otáčení podstránek.

• Dvojitá obrazovka / Celá obrazovka

Zobrazí TV kanál a teletext vedle sebe.

• Přehled teletextu T.O.P.

Otevře Tabulky stránek teletextu (T.O.P.).

• Zvětšit

Zvětší stránku teletextu pro pohodlnější čtení.

• Odkrýt

Zruší skrytí informací na stránce.

• Opakování podstránek

Opakuje dostupné podstránky.

• Jazyk

Přepne skupinu znaků, které teletext využívá ke správnému zobrazení.

• Teletext 2.5

Aktivuje Teletext 2.5, který nabízí více barev a lepší grafiku.

Nastavení teletextu

Jazyk teletextu

Některé společnosti poskytující digitální televizní vysílání mají k dispozici několik jazyků teletextu. Postup nastavení primárního a sekundárního jazyka teletextu . . .

1 - Stiskněte tlačítko .

2 - Vyberte možnost **Nastavení televizoru** a stiskněte tlačítko , čímž otevřete nabídku.

3 - Vyberte možnost **Jazyk > Primární teletext** nebo **Sekundární teletext** a stiskněte tlačítko **OK**.

4 - Vyberte preferované jazyky teletextu.

5 - Stisknutím tlačítka , v případě potřeby opakovaným, nabídku zavřete.

Teletext 2.5

Je-li Teletext 2.5 k dispozici, nabízí více barev a lepší grafiku. Teletext 2.5 se aktivuje jako standardní nastavení od výrobce.

Vypnutí Teletextu 2.5...

1 - Stiskněte tlačítko **TEXT**.

2 - Při zobrazeném teletextu stiskněte tlačítko  **OPTIONS**.

3 - Vyberte možnost **Teletext 2.5 > Vypnuto**.

4 - Stisknutím tlačítka , v případě potřeby opakovaným, nabídku zavřete.

8.6

Interaktivní televize

Informace o iTV

Díky interaktivní televizi některé společnosti poskytující digitální vysílání kombinují běžný televizní pořad s informacemi nebo stránkami zábavy. Na některých stránkách můžete reagovat na pořad nebo hlasovat, nakupovat online nebo zaplatit za pořad služby Video-On-Demand.

HbbTV, MHEG, . . .

Vysílací společnosti používají různé interaktivní televizní systémy: HbbTV (Hybrid Broadcast Broadband TV) nebo iTV (Interactive TV – MHEG). Interaktivní televizi se někdy říká digitální teletext nebo červené tlačítko. Každý systém je však jiný.

Další informace najdete na internetových stránkách příslušných vysílacích společností.

Co potřebujete

Interaktivní televize je k dispozici pouze na digitálních televizních kanálech. Chcete-li si plně vychutnat výhody interaktivní televize, potřebujete vysokorychlostní internetové připojení k televizoru.

HbbTV

Pokud televizní kanál nabízí stránky HbbTV, musíte nejdříve zapnout možnost HbbTV v nastavení televizoru, abyste mohli zobrazit stránky.

1 - Stiskněte tlačítko , vyberte možnost **Všechna nastavení** a stiskněte tlačítko **OK**.

2 - Vyberte možnost **Nastavení televizoru > HbbTV** a stiskněte tlačítko **OK**.

3 - Vyberte možnost **Zapnuto**.

4 - Stisknutím tlačítka , v případě potřeby opakovaným, nabídku zavřete.

Chcete-li zamezit přístupu na stránky HbbTV na konkrétním kanálu, můžete blokovat stránky HbbTV pouze pro tento kanál.

1 - Naladte kanál, na kterém chcete blokovat stránky HbbTV.

2 - Stiskněte tlačítko  **OPTIONS** a vyberte možnost **HbbTV na tomto kanálu**.

3 - Vyberte možnost **Vypnuto**.



Použití služby iTV

Otevření stránek iTV

Většina kanálů nabízejících vysílání HbbTV nebo iTV vás vyzve ke stisknutí červeného tlačítka  nebo tlačítka OK, kterým otevřete interaktivní program.

Procházení stránkami iTV

Na stránkách iTV se můžete pohybovat pomocí číselných tlačítek a tlačítka  BACK.

Videa na stránkách iTV můžete přehrávat tlačítky  (Přehrát),  (Pozastavit) a  (Zastavit).

Digitální teletext (pouze Velká Británie)

Chcete-li otevřít digitální teletext, stiskněte tlačítko TEXT. Chcete-li jej zavřít, stiskněte tlačítko  BACK.

Zavření stránek iTV

Většina stránek iTV obsahuje informaci o tom, kterým tlačítkem je zavřete.

Chcete-li stránku iTV nuceně zavřít, přepněte na další televizní kanál a stiskněte tlačítko  BACK.

Nejlepší kousky

9.1

Nejlepší kousky



Pomocí funkce  TOP PICKS váš televizor doporučuje aktuální televizní programy, nejnovější videa k zapůjčení a televizní služby online, které můžete sledovat. Musíte souhlasit s Podmínkami používání. Abyste mohli využívat funkci Nejlepší kousky, připojte televizor k internetu.

Informace a služby v rámci funkce Nejlepší kousky jsou dostupné pouze ve vybraných zemích.

Podmínky používání

Pokud chcete povolit, aby vám televizor dával tato doporučení, musíte souhlasit s Podmínkami používání. Pokud chcete dostávat doporučení přizpůsobená podle toho, co obvykle sledujete, musíte označit zaškrtačkové políčko s položkou **Souhlas s osobními doporučeními**.

Souhlas s Podmínkami používání a potvrzení Souhlasu s osobními doporučeními...

- 1 - Stiskněte tlačítko  TOP PICKS.
- 2 - Stiskněte tlačítko , vyberte možnost **Podmínky používání** a stiskněte tlačítko **OK**.
- 3 - Vyberte možnost (... ..) a stiskněte tlačítko **OK**.
- 4 - Stiskněte tlačítko  **BACK**.

9.2

Nyní na TV

Nabídka Nyní na TV

V nabídce  **Nyní na TV** televizor doporučuje 10 nejoblíbenějších programů, které je možné v danou chvíli sledovat.

Doporučené programy jsou vybírány z nainstalovaných kanálů, a to z kanálů vaší země. Můžete si také funkci **Nyní na TV** nastavit tak, aby vám nabízela přizpůsobená doporučení na základě programů, které sledujete pravidelně. Abyste mohli využívat funkci přizpůsobených doporučení, musíte v Podmínkách používání potvrdit **Souhlas s poskytováním osobních doporučení**. Funkce **Nyní na TV** vám také může předložit doporučení přizpůsobená podle programů, které pravidelně sledujete.

Chcete-li používat funkci **Nyní na TV**...

- funkce **Nyní na TV** musí být ve vaší zemi k dispozici.
- v televizoru musí být nainstalovány televizní kanály.



- Televizor musí být připojen k internetu.
- hodiny televizoru musí být nastaveny na hodnotu **Automaticky** nebo **Podle země**.
- musíte vyjádřit souhlas s Podmínkami používání (tento souhlas jste mohli vyjádřit už dříve, když jste se připojovali k internetu).

Ikona  se v horní části obrazovky zobrazí jen tehdy, když je služba **Nyní** v televizi dostupná.

Co potřebujete

Používání funkce **Nyní** na TV

Postup otevření nabídky **Nyní** na TV...

- 1 - Stisknutím tlačítka  **TOP PICKS** otevřete nabídku **Nejlepší kousky**.
- 2 - Vyberte možnost  **Nyní v televizi** v horní části obrazovky a stiskněte tlačítko **OK**.
- 3 - Stisknutím tlačítka  **BACK** nabídku zavřete.

Když otevřete nabídku **Nyní** na TV, může trvat několik vteřin, než televizor informace obnoví.

V nabídce **Nyní** na TV můžete...

- přepnout na právě vysílaný program tak, že na ikoně programů vyberete program a stisknete tlačítko **OK**,
- přepnout již na kanál s plánovaným programem tak, že na ikoně plánovaných programů vyberete kanál a stisknete tlačítko **OK**.

Ke spuštění, ukončení nebo vymazání plánovaného nahrávání můžete použít barevné klávesy na dálkovém ovladači. Aplikace

Chcete-li nabídku **Nyní** na TV zavřít, aniž byste přepnuli na jiný program, stiskněte tlačítko  **BACK**.

9.3

TV on Demand

Informace o službě TV on Demand





Díky možnosti  **TV na vyžádání** můžete sledovat televizní pořady, které jste zmeškali, nebo sledovat televizní pořady v době, kdy se vám to nejlépe hodí. Tato služba se nazývá také **Catch Up TV**, **Replay TV** nebo **Online TV**. Programy dostupné v TV na vyžádání lze sledovat zdarma.

Službu **TV na vyžádání** si můžete nastavit tak, aby vám doporučovala filmy na základě vaší země, nastavení televizoru a pravidelně sledovaných programů.

Ikona  se v horní části obrazovky zobrazí jen tehdy, když je služba **TV na vyžádání** dostupná.

Využívání TV na vyžádání

Otevření TV na vyžádání...

- 1 - Stisknutím tlačítka  TOP PICKS otevřete nabídku Nejlepší kousky.
- 2 - Vyberte možnost  TV na vyžádání v horní části obrazovky a stiskněte tlačítko OK.
- 3 - Stisknutím tlačítka  (dolů) otevřete stránku na celou obrazovku.
- 4 - Stisknutím tlačítka  BACK nabídku zavřete.



Když otevřete nabídku TV na vyžádání, může trvat několik vteřin, než televizor informace obnoví.

Pokud je k dispozici více vysílacích společností, můžete vybrat jednu konkrétní.

Když otevřete nabídku Video na vyžádání, může trvat několik vteřin, než televizor informace obnoví.

Pokud je k dispozici více videopůjčoven, můžete vybrat jednu konkrétní.

Vypůjčení filmu...

- 1 - Přejděte na zvýrazněné místo na plakátu k filmu. Po několika sekundách se zobrazí stručné informace.
- 2 - Stisknutím tlačítka OK se zobrazí stránka filmu z videopůjčovny se synopsí filmu.
- 3 - Potvrďte objednávku.
- 4 - Platbu proveďte na televizoru.
- 5 - Videokanály Můžete používat tlačítka  (Přehrát) a  (Pozastavit).

9.4

Video on Demand

Informace o službě Video on Demand

S funkcí  Video na vyžádání si můžete půjčovat filmy z videopůjčovny online.

Můžete si také službu Video na vyžádání nastavit tak, aby vám doporučovala filmy na základě vaší země, nastavení televizoru a pravidelně sledovaných programů.

Ikona  se v horní části obrazovky zobrazí jen tehdy, když je služba Video na vyžádání dostupná.

Platba





Když si půjčíte nebo koupíte film, můžete videopůjčovně bezpečně zaplatit kreditní kartou. Většina videopůjčoven vás při prvním zapůjčení filmu požádá o vytvoření účtu pro přihlášení.

Datové přenosy na internetu

Streamování mnoha videí může vést k překročení vašeho měsíčního limitu pro stahování dat z internetu.

Použití funkce Video na vyžádání

Otevření Videu na vyžádání...

- 1 - Stisknutím tlačítka  TOP PICKS otevřete nabídku Nejlepší kousky.
- 2 - Vyberte možnost  Video na vyžádání v horní části obrazovky a stiskněte tlačítko OK.
- 3 - Stisknutím tlačítka  (dolů) otevřete stránku na celou obrazovku.
- 4 - Stisknutím tlačítka  BACK nabídku zavřete.



Zdroje

10.1

Přepnutí na zařízení

V seznamu zdrojů můžete přepnout na připojené zařízení a sledovat program z něj.

Přepnutí na připojené zařízení...

- 1 - Stisknutím tlačítka  SOURCES otevřete nabídku Zdroje.
- 2 - V seznamu zdrojů vyberte jednu z položek. Televizor zobrazí program nebo obsah zařízení.
- 3 - Stisknutím tlačítka  BACK se vrátíte ke sledování televize.



Chcete-li nabídku Zdroj zavřít bez přepnutí na některé zařízení, znovu stiskněte tlačítko  SOURCES.

10.2





Rozpoznání zařízení

Když k televizoru připojíte nové zařízení, zařízení je rozpoznáno a můžete mu přiřadit ikonu typu zařízení. Připojíte-li zařízení pomocí konektoru HDMI CEC, získá příslušnou ikonu automaticky.



Pokud chcete změnit ikonu přiřazenou připojenému zařízení...

- 1 - Stisknutím tlačítka  SOURCES otevřete nabídku Zdroje.
- 2 - Vyberte připojené zařízení v nabídce Zdroje a stisknutím tlačítka  vyberte možnost .
- 3 - Stiskněte tlačítko OK. Poté můžete vybrat typ zařízení, které odpovídá připojenému zařízení.

Jestliže název není pro dané zařízení vhodný nebo chcete zařízení pojmenovat sami...

- 1 - Stisknutím tlačítka  SOURCES otevřete nabídku Zdroje.
- 2 - Vyberte připojené zařízení v nabídce Zdroje a stisknutím tlačítka  vyberte možnost .
- 3 - Stiskněte tlačítko OK. Poté můžete použít klávesnici na obrazovce nebo klávesnici dálkového ovladače (je-li k dispozici) a zadat nový název.
- 4 - Stisknutím tlačítka  volbu potvrdíte.

Pokud chcete obnovit původní název a typ ikony zařízení...

- 1 - Stisknutím tlačítka  SOURCES otevřete nabídku Zdroje.
- 2 - Vyberte připojené zařízení v nabídce Zdroje a stisknutím tlačítka  vyberte možnost .
- 3 - Stiskněte tlačítko OK a poté volbou **Reset** proveďte obnovení.

Pokud chcete znovu vyhledat všechna připojení televizoru a aktualizovat nabídku Zdroje...

1 - Stisknutím tlačítka  SOURCES otevřete nabídku Zdroje.

2 - Stisknutím tlačítka  vyberte možnost  a poté stiskněte tlačítko OK.

10.3

Přehrávání stisknutím jednoho tlačítka

Když je televizor v pohotovostním režimu, můžete přepnout na přehrávač disků dálkovým ovladačem televizoru.

Přehrávání

Chcete-li zapnout přehrávač disků i televizor z pohotovostního režimu a ihned spustit přehrávání disku, stiskněte tlačítko  (přehrát) na dálkovém ovladači televizoru.

Zařízení musí být připojeno kabelem HDMI a jak v televizoru, tak v zařízení musí být zapnuta funkce HDMI CEC.

Aplikace

Informace o aplikacích

Pomocí ikony  **Aplikace** v hlavní nabídce otevřete stránku Aplikace.

Na stránkách aplikací najdete přehled všech aplikací v televizoru. Podobně jako u chytrého telefonu nebo tabletu nabízejí aplikace v televizoru nové funkce a rozšiřují možnosti jeho využití. K dispozici jsou například televizní hry nebo předpověď počasí. Můžete si také spustit aplikaci webového prohlížeče a surfovat po internetu.



Aplikace mohou pocházet z galerie **Philips App Gallery** nebo z obchodu **Google Play™**. Chcete-li nainstalovat aplikaci ze služby Philips App Gallery nebo z obchodu Google Play, musí být televizor připojen k internetu. Instalace aplikace

Chcete-li nainstalovat aplikaci ze služby Philips App Gallery nebo z obchodu Google Play, musí být televizor připojen k internetu.

Instalace aplikace

Můžete si instalovat aplikace ze služby Philips App Gallery nebo z obchodu Google Play.

Postup instalace aplikace...

- 1 - Stisknutím tlačítka  **HOME** otevřete hlavní nabídku.
- 2 - Výběrem možnosti **Aplikace** otevřete nabídku **Aplikace**.
- 3 - Vyberte ikonu  **App Gallery** nebo ikonu obchodu **Google Play™**.
- 4 - Vyberte požadovanou aplikaci a vyberte tlačítko **Instalovat** vedle ní.



Televizor aplikaci nainstaluje.

Pokud máte při instalaci aplikace problémy, nejprve zkontrolujte nastavení v obchodě Google Play.

Spuštění aplikace

Aplikaci můžete spustit na stránce Aplikace.

Spuštění aplikace...

- 1 - Stisknutím tlačítka  **HOME** otevřete hlavní nabídku.
- 2 - Výběrem možnosti  **Aplikace** otevřete nabídku **Aplikace**.

3 - Aplikaci spustíte tak, že vyberete její ikonu.

Ukončení aplikace...

Stiskněte tlačítko  **HOME** a vyberte jinou aktivitu nebo stisknutím tlačítka  **EXIT** zapněte sledování televize.





Videa, fotografie a hudba

Z připojení USB

Můžete zobrazit fotografie nebo přehrávat hudbu z připojené jednotky USB Flash nebo pevného disku USB.

Když je televizor zapnutý, připojte jednotku USB Flash nebo pevný disk USB k jednomu z konektorů USB. Televizor rozpozná zařízení a zobrazí seznam mediálních souborů. Pokud se seznam souborů nezobrazí automaticky, stiskněte tlačítko  **SOURCES** a vyberte možnost **USB**.

Můžete vyhledat požadovaný soubor pomocí vyhledávacího pole nebo soubory procházet ve složkách podle toho, jak jste si je na disku uspořádali.

Televizor také mediální soubory seskupí podle typu –  **Videa**,  **Fotografie** nebo  **Hudba**. Barevná tlačítka a možnosti v nabídce  **OPTIONS** zastupují jednotlivé typy.

Chcete-li ukončit přehrávání videí, fotografií nebo hudby, stiskněte tlačítko  **HOME** a vyberte jinou aktivitu.

Varování

Jestliže se pokusíte pozastavit nebo nahrávat pořad s připojeným pevným diskem USB, televizor zobrazí dotaz, zda chcete naformátovat pevný disk USB. Tímto formátováním dojde k odstranění všech aktuálních souborů z pevného disku USB.

Z počítače nebo zařízení NAS

Můžete si prohlížet snímky nebo přehrávat hudbu a videa z počítače nebo ze zařízení NAS (Network Attached Storage) v domácí síti.

Televizor a počítač nebo zařízení NAS musí být ve stejné síti. V počítači nebo zařízení NAS musí být nainstalován software serveru médií, například Twonky™. Server médií musí být nastaven na sdílení souborů s televizorem. Televizor zobrazí vaše soubory a složky tak, jak jsou uspořádány serverem médií nebo jak jsou uloženy v počítači nebo zařízení NAS. Barevná tlačítka a možnosti v nabídce  **OPTIONS** televizoru fungují stejně u všech typů mediálních souborů.

Pokud server médií podporuje vyhledávání souborů, je k dispozici vyhledávací pole.

Chcete-li vyhledat a přehrát soubor z počítače, stiskněte tlačítko  **SOURCES** a vyberte možnost **SimplyShare**.

3D

13.1

Co potřebujete

V případě, že budete na televizoru chtít sledovat obraz ve 3D, budete také potřebovat jeden z těchto typů aktivních 3D brýlí Philips. .

V případě, že budete na televizoru chtít sledovat obraz ve 3D, budete také potřebovat jeden z těchto typů aktivních 3D brýlí Philips. .

Pro sledování 3D obrazu je třeba...

- naladit televizní kanál, jenž vysílá pořady ve 3D.
- půjčit si film ve 3D z online videoobchodu.
- spustit film ve 3D z disku 3D Blu-ray, zařízení USB nebo počítače.

V případě, že budete na televizoru chtít sledovat obraz ve 3D, budete také potřebovat jeden z těchto typů aktivních 3D brýlí Philips. . .

- PTA507
- PTA508
- PTA509
- PTA517
- PTA518
- PTA519
- PTA529

půjčit si film ve 3D z online videoobchodu. spustit film ve 3D z disku 3D Blu-ray, zařízení USB nebo počítače.

13.2

3D brýle

Přehled

- 1 - , vypínač, kontrolka LED
- 2 - **Hráč 1/2** – výběr hráče 1 nebo 2.
- 3 - Optika přijímače
- 4 - Příhrádka na baterie

Když 3D brýle rozbalíte, odstraňte také plastový pásek z prostoru na baterie.

Zapnutí a vypnutí

3D brýle zapnete stisknutím tlačítka .

Pokud kontrolka LED bliká zeleně, můžete brýle používat 4 hodiny nebo více. Pokud kontrolka LED bliká oranžově, můžete brýle používat méně než 4 hodiny.

Stav baterie

Když 3D brýle zapnete, můžete zkontrolovat stav baterie.

- Pokud kontrolka LED bliká zeleně, můžete brýle používat 4 hodiny nebo více.
- Pokud kontrolka LED bliká oranžově, můžete brýle používat přinejmenším 2 hodiny, ale méně než 4 hodiny.
- Pokud kontrolka LED bliká červeně, je baterie téměř vybitá a zbývají méně než 2 hodiny sledování ve 3D.

Vypnutí

Chcete-li 3D brýle vypnout, stiskněte tlačítka  . Odstraňte také překážky ze 3D přijímače na televizoru. 3D vysílač na televizoru

3D přijímač na 3D brýlích

Zkontrolujte, zda je optika přijímače umístěná uprostřed brýlí v dosahu 3D signálu.

Tyto brýle můžete používat pro hraní na rozdělené obrazovce.

Hraní na rozdělené obrazovce

Pokud je kontrolka LED zelená a bliká, jsou brýle nastaveny pro hráče 2. Chcete-li získat další informace, stiskněte barevné tlačítka  Klíčová slova a vyhledejte položku Hraní na rozdělené obrazovce.

Chcete-li brýle nastavit na sledování obrazu hráče 1 nebo hráče 2, zapněte brýle a poté stiskněte tlačítka **Hráč 1/2** .

- Pokud je kontrolka LED oranžová a nepřerušovaně svítí po dobu dvou sekund, jsou brýle nastaveny pro hráče 1.
- Pokud je kontrolka LED oranžová a bliká, jsou brýle nastaveny pro hráče 2.

Chcete-li získat další informace, stiskněte barevné tlačítka  Klíčová slova a vyhledejte položku Hraní na rozdělené obrazovce.

Nasadte kryt zpět a otočením doprava jej zavřete.

Varování V případě nesprávného umístění baterie hrozí nebezpečí výbuchu. Baterie vyměňujte pouze za stejný typ. Nebezpečí

Varování

Hrozí nebezpečí popálení chemikáliemi. Tento výrobek obsahuje knoflíkovou baterii.

Nebezpečí

- Nové i použité baterie uchovávejte mimo dosah dětí. Pokud přihrádku na baterie nelze zcela uzavřít, přestaňte výrobek používat a uložte jej mimo dosah dětí.
- Pokud se domníváte, že mohlo dojít k polknutí baterií nebo vložení do jakékoli části těla, ihned vyhledejte lékařskou pomoc. 3D brýle
- Nové i použité baterie uchovávejte mimo dosah dětí.
- Pokud přihrádku na baterie nelze zcela uzavřít, přestaňte výrobek používat a uložte jej mimo dosah dětí.
- Pokud se domníváte, že mohlo dojít k polknutí baterií nebo vložení do jakékoli části těla, ihned vyhledejte lékařskou pomoc.

13.3

3D nastavení

Automatické přepnutí

Pokud nechcete režim 3D využívat vůbec, zvolte možnost **Nikdy**. Změna nastavení...

- Pokud se má do režimu 3D přepínat automaticky, zvolte možnost **Automaticky**.
- Pokud chcete nejprve zobrazit upozornění, zvolte možnost **Pouze upozornění**.
- Pokud nechcete režim 3D využívat vůbec, zvolte možnost **Nikdy**.

Změna nastavení...

- 1 - Stiskněte tlačítko , vyberte možnost **Všechna nastavení** a stiskněte tlačítko **OK**.
- 2 - Vyberte možnost **3D** a stisknutím tlačítka **▶** (vpravo) otevřete nabídku.
- 3 - Vyberte možnost **Přepnout do 3D** a vyberte možnost **Automaticky**, **Pouze upozornění** nebo **Nikdy**.
- 4 - Stisknutím tlačítka **◀** (vlevo), v případě potřeby opakovaným, nabídku zavřete.

Ukončení sledování programů ve 3D

Ukončení sledování 3D...

- 1 - Stiskněte tlačítko .
- 2 - Vyberte možnost **Formát 3D > 2D** a stiskněte tlačítko **OK**.

3D obraz se přepne na 2D poté, co přepnete na jiný kanál nebo připojené zařízení.

Převod 2D na 3D

Klikněte na možnost **Převod 2D na 3D**. Nasadte si 3D brýle.

Sledování obrazu 3D z 2D signálu...

- 1 - Stiskněte tlačítko .
- 2 - Vyberte možnost **Formát 3D > Převod 2D na 3D** a stiskněte tlačítko **OK**.

Postup vypnutí převodu 2D na 3D...

- 1 - Stiskněte tlačítko .
- 2 - Vyberte možnost **Formát 3D > 2D** a stiskněte tlačítko **OK**.

3D formát

Když televizor přepnete do režimu 3D nebo když se zobrazí upozornění, že je k dispozici režim 3D, nasadte si 3D brýle.

Kliknutím na odpovídající možnost vyberte vhodné nastavení obrazu 3D.

Výběr vhodného nastavení za účelem získání správného obrazu 3D...

- 1 - Stiskněte tlačítko .
- 2 - Vyberte možnost **Formát 3D > 3D – vedle sebe**, **3D – nahoře / dole**, **3D – vedle sebe obráceně** nebo **3D – nahoře / dole obráceně** a poté stiskněte tlačítko **OK**.

13.4

Optimální sledování 3D

Abyste vám sledování 3D obrazu přineslo optimální zážitek, doporučujeme:

- sedět od televizoru ve vzdálenosti, která odpovídá alespoň trojnásobku výšky televizní obrazovky, nejdále však 6 metrů.
- vyhnout se zářivkovému osvětlení (jako jsou zářivky nebo některé úsporné žárovky, které fungují na nízké frekvenci) a přímému slunečnímu světlu, které může 3D obraz rušit.

13.5

Péče o 3D brýle

- Nepoužívejte čisticí prostředky obsahující alkohol, rozpouštědla a povrchově aktivní činidla, ani vosk, benzen, rozpouštědla, repelenty proti hmyzu či maziva. Použití těchto chemikálií by mohlo způsobit změnu zbarvení či praskliny.
- Nevystavujte 3D brýle přímému slunečnímu světlu, horku, ohni ani vodě. Mohlo by dojít k poškození

funkcí výrobku nebo požáru.

- Budte opatrní, aby vám 3D brýle neupadly na zem, neohýbejte je ani nevyvíjejte nadměrný tlak na jejich sklíčka.
- Skla čistěte čistým měkkým hadříkem (z mikrovláken nebo bavlněného flanelu), abyste je nepoškrábali. Čisticí prostředky nestříkejte přímo na 3D brýle. Mohlo by dojít k poškození elektronických obvodů (u aktivních 3D brýlí).
- Nepoužívejte čisticí prostředky obsahující alkohol, rozpouštědla a povrchově aktivní činidla, ani vosk, benzen, rozpouštědla, repelenty proti hmyzu či maziva. Použití těchto chemikálií by mohlo způsobit změnu zbarvení či praskliny.

13.6

Ochrana zdraví

- Sledování 3D obrazu se nedoporučuje u dětí do 6 let.
- Pokud jste vy nebo někdo v rodině někdy trpěli epilepsií nebo záchvaty kvůli citlivosti na světlo, pak se před vystavením se blikajícím světelným zdrojům, rychlým obrazovým sekvencím či sledování 3D obrazu poradte s lékařem.
- Pokud se vám udělá nevolno, přestaňte sledovat 3D obraz a nezačínajte ihned poté s nějakou potenciálně nebezpečnou činností (například řízením auta), dokud příznaky nezmizí. Pokud příznaky přetrvávají, nezačínajte opět sledovat 3D obraz bez konzultace s lékařem.
- Za účelem předcházení nevolnosti, jako jsou závratě, bolesti hlavy nebo dezorientace, doporučujeme nesledovat 3D obraz po delší dobu.
- 3D brýle nepoužívejte k jiným účelům než sledování 3D televize.
- Pokud normálně nosíte dioptrické brýle nebo používáte kontaktní čočky, noste 3D brýle společně s těmito brýlemi nebo čočkami.
- Brýle ukládejte mimo dosah malých dětí, aby děti nespolkly malé části nebo baterie.
- Rodiče by měli dohlížet na děti, které sledují 3D obraz, a dávat pozor, zda se u nich neprojeví výše uvedené nepříjemné pocity. Sledování 3D obrazu se nedoporučuje u dětí do šesti let, protože jejich zrakové ústrojí ještě není plně vyvinuto.
- Vyhněte se použití 3D brýlí v případě oční infekce nebo jiných kontaktně přenášených nemocí (např. zánět spojivek, vši apod.). 3D brýle začněte znovu používat teprve poté, co infekce úplně zmizí.



Multi View

14.1

Teletext a televize

Můžete sledovat televizní kanál na malé obrazovce zobrazení Multi View během sledování teletextu.

Postup sledování televizního kanálu během sledování teletextu...

- 1 - Stiskněte tlačítko  MULTI VIEW .
- 2 - Vyberte na obrazovce možnost **Multi View: On**. Kanál, který jste sledovali, se zobrazí na malé obrazovce.
- 3 - Stisknutím tlačítek  + nebo  - můžete přepínat kanály na malé obrazovce



Chcete-li malou obrazovku skrýt, opět stiskněte tlačítko  MULTI VIEW a vyberte na obrazovce možnost **Multi View: Off**.

14.2

App Gallery a televizor

Můžete sledovat televizní kanál na malé obrazovce zobrazení Multi View během sledování aplikace v galerii App Gallery.

Pokud chcete sledovat televizní kanál při sledování aplikace v galerii App Gallery...

- 1 - Stiskněte tlačítko  MULTI VIEW .
- 2 - Vyberte na obrazovce možnost **Multi View: On**. Kanál, který jste sledovali, se zobrazí na malé obrazovce.
- 3 - Stisknutím tlačítek  + nebo  - můžete přepínat kanály na malé obrazovce



Chcete-li malou obrazovku skrýt, opět stiskněte tlačítko  MULTI VIEW a vyberte na obrazovce možnost **Multi View: Off**.

14.3

HDMI a televizor

Můžete sledovat televizní kanál na malé obrazovce zobrazení Multi View během sledování videa z připojeného zařízení HDMI.

Pokud chcete sledovat televizní kanál při sledování videa z připojeného zařízení HDMI...

- 1 - Stiskněte tlačítko  MULTI VIEW .
- 2 - Vyberte na obrazovce možnost **Multi View: On**. Kanál, který jste sledovali, se zobrazí na malé obrazovce.
- 3 - Stisknutím tlačítek  + nebo  - můžete

přepínat kanály na malé obrazovce

Chcete-li malou obrazovku skrýt, opět stiskněte tlačítko  MULTI VIEW a vyberte na obrazovce možnost **Multi View: Off**.

citlivosti



15.1

Obraz

Styl obrazu

Výběr stylu

Chcete-li snadno upravit obraz, můžete vybrat některý přednastavený Styl obrazu.

- 1 - Během sledování televizního kanálu stiskněte tlačítko .
- 2 - Vyberte možnost **Styl obrazu** vyberte jeden ze stylů v seznamu.
- 3 - Stisknutím tlačítka  (vlevo), v případě potřeby opakovaným, nabídku zavřete.

Dostupné styly...

- **Osobní** – předvolby obrazu nastavené během prvního spuštění.
 - **Jasně** – ideální pro sledování za denního světla
 - **Přirozené** – nastavení přirozeného obrazu
 - **Standardní** – neoptimálnější spotřeba energie (tovární nastavení)
 - **Film** – ideální pro sledování filmů
- **Fotografické** – ideální pro prohlížení fotografií



Obnovení stylu

Když vyberete styl obrazu, můžete upravit libovolné nastavení obrazu v nabídce **Všechna nastavení > Obraz...**

Daný styl uloží vámi provedené změny.

Doporučujeme upravovat nastavení obrazu pouze pro styl **Osobní**. Nabídka Styl obrazu – Osobní umí uložit individuální nastavení pro každé jednotlivé připojené zařízení z nabídky Zdroj.



Obnovení nastavení stylu na výchozí hodnoty...

- 1 - Během sledování televizního kanálu stiskněte tlačítko .
- 2 - Vyberte možnost **Styl obrazu** a vyberte styl obrazu, který chcete obnovit.
- 3 - Stiskněte barevné tlačítko  **Obnovit styl** a stiskněte tlačítko **OK**. Styl bude obnoven na původní nastavení.
- 4 - Stisknutím tlačítka  (vlevo), v případě potřeby opakovaným, nabídku zavřete.

Doma nebo v obchodě

Je-li možnost **Styl obrazu** přepnuta zpět na hodnotu **Jasně** pokaždé, když zapnete televizor, znamená to, že je umístění televizoru nastaveno na hodnotu **Obchod**. Jde o nastavení určené k propagaci v obchodě.

Nastavení televizoru pro domácí použití...







- 1 - Stiskněte tlačítko , vyberte možnost **Všechna nastavení** a stiskněte tlačítko **OK**.
- 2 - Vyberte možnost **Obecná nastavení** a stiskněte tlačítko , čímž otevřete nabídku.
- 3 - Vyberte možnost **Umístění > Domů** a stiskněte tlačítko **OK**.
- 4 - Stisknutím tlačítka , v případě potřeby opakovaným, nabídku zavřete.

Nastavení obrazu

Barva

Možnost **Barva** umožňuje upravit sytost barvy obrazu.







Nastavení barvy...

- 1 - Stiskněte tlačítko , vyberte možnost **Všechna nastavení** a stiskněte tlačítko **OK**.
- 2 - Vyberte možnost **Obraz** a stiskněte tlačítko , čímž otevřete nabídku.
- 3 - Vyberte možnost **Barva** a stiskněte tlačítko .
- 4 - Pomocí šipek  (nahoru) nebo  (dolů) upravte hodnotu.
- 5 - Stisknutím tlačítka , v případě potřeby opakovaným, nabídku zavřete.

Kontrast

Možnost **Kontrast** umožňuje upravit kontrast obrazu.







Nastavení kontrastu...

- 1 - Stiskněte tlačítko , vyberte možnost **Všechna nastavení** a stiskněte tlačítko **OK**.
- 2 - Vyberte možnost **Obraz** a stiskněte tlačítko , čímž otevřete nabídku.
- 3 - Vyberte možnost **Kontrast** a stiskněte tlačítko .
- 4 - Pomocí šipek  (nahoru) nebo  (dolů) upravte hodnotu.
- 5 - Stisknutím tlačítka , v případě potřeby opakovaným, nabídku zavřete.

Ostrost

Možnost **Ostrost** umožňuje upravit úroveň ostrosti jemných detailů obrazu.

Nastavení ostrosti...







- 1 - Stiskněte tlačítko , vyberte možnost **Všechna nastavení** a stiskněte tlačítko **OK**.
- 2 - Vyberte možnost **Obraz** a stiskněte tlačítko , čímž otevřete nabídku.
- 3 - Vyberte možnost **Ostrost** a stiskněte tlačítko , čímž otevřete nabídku.
- 4 - Pomocí šipek  (nahoru) nebo  (dolů) upravte hodnotu.
- 5 - Stisknutím tlačítka , v případě potřeby opakovaným, nabídku zavřete.

Nastavení 3D obrazu

3D kontrast

Pokud sledujete 3D obraz, můžete upravit kontrast 3D obrazu pomocí možnosti **3D kontrast**.





Postup nastavení 3D kontrastu...

- 1 - Stiskněte tlačítko , vyberte možnost **Všechna nastavení** a stiskněte tlačítko **OK**.
- 2 - Vyberte možnost **Obraz** a stiskněte tlačítko , čímž otevřete nabídku.
- 3 - Vyberte možnost **3D kontrast** a stiskněte tlačítko , čímž otevřete nabídku.
- 4 - Pomocí šipek  (nahoru) nebo  (dolů) upravte hodnotu.
- 5 - Stisknutím tlačítka , v případě potřeby opakovaným, nabídku zavřete.

Kontrast 3D videa

Pokud sledujete 3D obraz, můžete snížit rozsah kontrastu videa pomocí možnosti **Kontrast 3D videa**. Nastavení možnosti **Kontrast 3D videa** je určeno pro odborné uživatele.

Nastavení úrovně...

- 1 - Stiskněte tlačítko , vyberte možnost **Všechna nastavení** a stiskněte tlačítko **OK**.
- 2 - Vyberte možnost **Obraz** a stiskněte tlačítko , čímž otevřete nabídku.
- 3 - Vyberte možnost **Pokročilé > Kontrast > Kontrast 3D videa** a stiskněte tlačítko **OK**.
- 4 - Pomocí šipek  (nahoru) nebo  (dolů) upravte hodnotu.
- 5 - Stisknutím tlačítka , v případě potřeby opakovaným, nabídku zavřete.



Pokročilá nastavení obrazu

Hra nebo počítač

Když připojíte nějaké zařízení, televizor rozpozná jeho typ a přiřadí mu odpovídající typový název. Tento typový název můžete podle potřeby změnit. Je-li nastaven správný typový název zařízení, televizor při nastavení tohoto zařízení v nabídce **Zdroj** automaticky přepne na odpovídající optimální nastavení.

Pokud máte herní konzoli s vestavěným přehrávačem disků Blu-ray, můžete nastavit její typ na **Disk Blu-ray**. V nabídce **Hra nebo počítač** pak můžete přepnout na optimální herní nastavení ručně. Když se pak vrátíte ke sledování televize, nezapomeňte nastavení **Hra nebo počítač** opět vypnout.

Ruční přepnutí nastavení...







- 1 - Stiskněte tlačítko , vyberte možnost **Všechna nastavení** a stiskněte tlačítko **OK**.
- 2 - Vyberte možnost **Obraz** a stiskněte tlačítko , čímž otevřete nabídku.
- 3 - Vyberte možnost **Pokročilé > Hra nebo počítač** a vyberte typ zařízení, který chcete použít. Chcete-li přepnout zpět na televizor, vyberte možnost **Vypnuto**.
- 4 - Stisknutím tlačítka , v případě potřeby opakovaným, nabídku zavřete.

Nastavení barev

Odstín

Možnost **Odstín** umožňuje upravit úroveň odstínu jemných detailů obrazu.

Postup nastavení odstínu...

- 1 - Stiskněte tlačítko , vyberte možnost **Všechna nastavení** a stiskněte tlačítko **OK**.
- 2 - Vyberte možnost **Obraz** a stiskněte tlačítko , čímž otevřete nabídku.
- 3 - Vyberte možnost **Pokročilé > Barva** a stiskněte tlačítko **OK**.
- 4 - Vyberte možnost **Odstín** a stiskněte tlačítko , čímž otevřete nabídku.
- 5 - Pomocí šipek  (nahoru) nebo  (dolů) upravte hodnotu.
- 6 - Stisknutím tlačítka , v případě potřeby opakovaným, nabídku zavřete.

Vylepšení barev

Možnost **Vylepšení barev** umožňuje zlepšit intenzitu barev a detaily v jasných barvách.

Nastavení úrovně...

1 - Stiskněte tlačítko , vyberte možnost **Všechna nastavení** a stiskněte tlačítko **OK**.

2 - Vyberte možnost **Obraz** a stiskněte tlačítko , čímž otevřete nabídku.

3 - Vyberte možnost **Pokročilé > Barva > Vylepšení barev** a stiskněte tlačítko **OK**.

4 - Vyberte možnost **Maximum**, **Střední**, **Minimum** nebo **Vypnuto**.

5 - Stisknutím tlačítka , v případě potřeby opakovaným, nabídku zavřete.

Teplota barev

Možnost **Teplota barev** umožňuje nastavit obraz na předem nastavenou teplotu barev nebo vybrat volbu **Vlastní**, takže budete moci nastavit teplotu sami pomocí možnosti **Vlastní teplota barev**. Teplota barev a **Vlastní teplota barev** jsou nastavení určená pro odborné uživatele.

Výběr předvolby...

1 - Stiskněte tlačítko , vyberte možnost **Všechna nastavení** a stiskněte tlačítko **OK**.

2 - Vyberte možnost **Obraz** a stiskněte tlačítko , čímž otevřete nabídku.

3 - Vyberte možnost **Pokročilé > Barva > Teplota barev** a stiskněte tlačítko **OK**.

4 - Vyberte možnost **Normální**, **Teplá** nebo **Studená**. Chcete-li nastavit teplotu barev sami, vyberte možnost **Vlastní**.

5 - Stisknutím tlačítka , v případě potřeby opakovaným, nabídku zavřete.

Vlastní teplota barev



Prostřednictvím možnosti **Vlastní teplota barev** můžete nastavit teplotu barev sami. Chcete-li nastavit vlastní teplotu barev, nejprve vyberte možnost **Vlastní** v nabídce **Teplota barev**. **Vlastní teplota barev** je nastavení určené pro odborné uživatele.

Nastavení vlastní teploty barev...

1 - Stiskněte tlačítko , vyberte možnost **Všechna nastavení** a stiskněte tlačítko **OK**.

2 - Vyberte možnost **Obraz** a stiskněte tlačítko , čímž otevřete nabídku.

3 - Vyberte možnost **Pokročilé > Barva > Vlastní teplota barev** a stiskněte tlačítko **OK**.

4 - Pomocí šipek  (nahoru) nebo  (dolů) upravte hodnotu. Zkratka WP označuje bílý bod a zkratka BL označuje úroveň černé. Můžete také vybrat jednu z předvoleb v této nabídce.

5 - Stisknutím tlačítka , v případě potřeby opakovaným, nabídku zavřete.

Nastavení kontrastu

Režimy kontrastu

Možnost **Režim kontrastu** umožňuje nastavit úroveň, při níž lze snížit spotřebu energie ztlumením intenzity jasu obrazovky. Zvolte nejlepší spotřebu energie nebo obraz s největší intenzitou jasu.

Nastavení úrovně...

1 - Stiskněte tlačítko , vyberte možnost **Všechna nastavení** a stiskněte tlačítko **OK**.

2 - Vyberte možnost **Obraz** a stiskněte tlačítko , čímž otevřete nabídku.

3 - Vyberte možnost **Pokročilé > Kontrast > Režim kontrastu** a stiskněte tlačítko **OK**.

4 - Vyberte možnost **Standardní**, **Nejlepší napájení**, **Nejlepší obraz** nebo **Vypnuto**.

5 - Stisknutím tlačítka , v případě potřeby opakovaným, nabídku zavřete.

Dynamický kontrast

Možnost **Dynamický kontrast** umožňuje nastavit úroveň, při které televizor automaticky vylepší detaily v tmavých, středně tmavých a světlých oblastech obrazu.

Nastavení úrovně...

1 - Stiskněte tlačítko , vyberte možnost **Všechna nastavení** a stiskněte tlačítko **OK**.

2 - Vyberte možnost **Obraz** a stiskněte tlačítko , čímž otevřete nabídku.

3 - Vyberte možnost **Pokročilé > Kontrast > Dynamický kontrast** a stiskněte tlačítko **OK**.

4 - Vyberte možnost **Maximum**, **Střední**, **Minimum** nebo **Vypnuto**.

5 - Stisknutím tlačítka , v případě potřeby opakovaným, nabídku zavřete.

Jas

Možnost **Jas** umožňuje nastavit úroveň jasu obrazového signálu. **Jas** je nastavení určené pro odborné uživatele. Uživatelům, kteří nepatří mezi odborníky, doporučujeme upravovat jas pomocí nastavení **Kontrast**.

Nastavení úrovně...

1 - Stiskněte tlačítko , vyberte možnost **Všechna nastavení** a stiskněte tlačítko **OK**.

2 - Vyberte možnost **Obraz** a stiskněte tlačítko , čímž otevřete nabídku.

3 - Vyberte možnost **Pokročilé > Kontrast > Jas** a stiskněte

tlačítko **OK**.

4 - Pomocí šipek **▲** (nahoru) nebo **▼** (dolů) upravte hodnotu.

5 - Stisknutím tlačítka **◀** (vlevo), v případě potřeby opakovaným, nabídku zavřete.

Kontrast videa

Možnost **Kontrast videa** umožňuje snížit rozsah kontrastu videa.

Nastavení úrovně...

1 - Stiskněte tlačítko **⚙**, vyberte možnost **Všechna nastavení** a stiskněte tlačítko **OK**.

2 - Vyberte možnost **Obraz** a stiskněte tlačítko **▶** (vpravo), čímž otevřete nabídku.

3 - Vyberte možnost **Pokročilé > Kontrast > Kontrast videa** a stiskněte tlačítko **OK**.

4 - Pomocí šipek **▲** (nahoru) nebo **▼** (dolů) upravte hodnotu.

5 - Stisknutím tlačítka **◀** (vlevo), v případě potřeby opakovaným, nabídku zavřete.

Kontrast 3D videa

Pokud sledujete 3D obraz, můžete snížit rozsah kontrastu videa pomocí možnosti **Kontrast 3D videa**. Nastavení možnosti **Kontrast 3D videa** je určeno pro odborné uživatele.

Nastavení úrovně...

1 - Stiskněte tlačítko **⚙**, vyberte možnost **Všechna nastavení** a stiskněte tlačítko **OK**.

2 - Vyberte možnost **Obraz** a stiskněte tlačítko **▶** (vpravo), čímž otevřete nabídku.

3 - Vyberte možnost **Pokročilé > Kontrast > Kontrast 3D videa** a stiskněte tlačítko **OK**.

4 - Pomocí šipek **▲** (nahoru) nebo **▼** (dolů) upravte hodnotu.

5 - Stisknutím tlačítka **◀** (vlevo), v případě potřeby opakovaným, nabídku zavřete.

Světelný snímač

Světelný snímač automaticky upravuje nastavení obrazu a funkce **Ambilight** podle osvětlení místnosti. **Světelný snímač** lze zapnout nebo vypnout.

Vypnutí nebo zapnutí...

1 - Stiskněte tlačítko **⚙**, vyberte možnost **Všechna nastavení** a stiskněte tlačítko **OK**.

2 - Vyberte možnost **Obraz** a stiskněte tlačítko **▶** (vpravo), čímž otevřete nabídku.

3 - Vyberte možnost **Pokročilé > Kontrast > Světelný snímač** a stiskněte tlačítko **OK**.

4 - Vyberte možnost **Zapnuto** nebo **Vypnuto**.

5 - Stisknutím tlačítka **◀** (vlevo), v případě potřeby opakovaným, nabídku zavřete.

Gama

Možnost **Gama** umožňuje nastavit nelineární nastavení svítivosti a kontrastu obrazu. **Gama** je nastavení určené pro odborné uživatele.

Nastavení úrovně...

1 - Stiskněte tlačítko **⚙**, vyberte možnost **Všechna nastavení** a stiskněte tlačítko **OK**.

2 - Vyberte možnost **Obraz** a stiskněte tlačítko **▶** (vpravo), čímž otevřete nabídku.

3 - Vyberte možnost **Pokročilé > Kontrast > Gamma** a stiskněte tlačítko **OK**.

4 - Pomocí šipek **▲** (nahoru) nebo **▼** (dolů) upravte hodnotu.

5 - Stisknutím tlačítka **◀** (vlevo), v případě potřeby opakovaným, nabídku zavřete.

Nastavení ostrosti

Ultra Resolution

Možnost **Ultra Resolution** umožňuje zapnout vynikající ostrost v okrajích linií a obrysech.

Vypnutí nebo zapnutí...

1 - Stiskněte tlačítko **⚙**, vyberte možnost **Všechna nastavení** a stiskněte tlačítko **OK**.

2 - Vyberte možnost **Obraz** a stiskněte tlačítko **▶** (vpravo), čímž otevřete nabídku.

3 - Vyberte možnost **Pokročilé > Ostrost > Ultra Resolution** a stiskněte tlačítko **OK**.

4 - Vyberte možnost **Zapnuto** nebo **Vypnuto**.

5 - Stisknutím tlačítka **◀** (vlevo), v případě potřeby opakovaným, nabídku zavřete.

Ostrost, redukce šumu

Možnost **Redukce šumu** umožňuje filtrovat a redukovat úroveň šumu v obrazu.

Nastavení redukce šumu...

1 - Stiskněte tlačítko **⚙**, vyberte možnost **Všechna nastavení** a stiskněte tlačítko **OK**.

2 - Vyberte možnost **Obraz** a stiskněte tlačítko **▶** (vpravo), čímž otevřete nabídku.

3 - Vyberte možnost **Pokročilé > Ostrost > Redukce šumu** a stiskněte tlačítko **▶** (vpravo), čímž otevřete nabídku.

4 - Vyberte možnost **Maximum**, **Střední**, **Minimum** nebo **Vypnuto**.

5 - Stisknutím tlačítka ◀ (vlevo), v případě potřeby opakovaným, nabídku zavřete.

Redukce MPEG artefaktů

Možnost **Redukce MPEG artefaktů** umožňuje vyhladit digitální přechody v obrazu. Artefakty MPEG se většinou zobrazují jako malé bloky nebo zubaté okraje v obrazech.

Redukce artefaktů MPEG...

- 1 - Stiskněte tlačítko ⚙, vyberte možnost **Všechna nastavení** a stiskněte tlačítko OK.
- 2 - Vyberte možnost **Obraz** a stiskněte tlačítko ▶ (vpravo), čímž otevřete nabídku.
- 3 - Vyberte možnost **Pokročilý > Ostrost > Redukce artefaktů MPEG** a stiskněte tlačítko ▶ (vpravo), čímž otevřete nabídku.
- 4 - Vyberte možnost **Maximum, Střední, Minimum** nebo **Vypnuto**.
- 5 - Stisknutím tlačítka ◀ (vlevo), v případě potřeby opakovaným, nabídku zavřete.

Nastavení pohybu

Perfect Natural Motion

Možnost **Perfect Natural Motion** umožňuje snížit trhavé pohyby, které se zobrazují ve filmech v televizoru. Díky funkci Perfect Natural Motion jsou všechny pohyby hladké a plynulé.

Úprava trhavých pohybů...

- 1 - Stiskněte tlačítko ⚙, vyberte možnost **Všechna nastavení** a stiskněte tlačítko OK.
- 2 - Vyberte možnost **Obraz** a stiskněte tlačítko ▶ (vpravo), čímž otevřete nabídku.
- 3 - Vyberte možnost **Pokročilý > Pohyb > Perfect Natural Motion** a stiskněte tlačítko OK.
- 4 - Vyberte možnost **Maximum, Střední, Minimum** nebo **Vypnuto**.
- 5 - Stisknutím tlačítka ◀ (vlevo), v případě potřeby opakovaným, nabídku zavřete.

Formát obrazu

Základní

Pokud obraz nevyplňuje celou obrazovku a nahoře a dole nebo po stranách se zobrazují černé pruhy, můžete jej upravit, aby se zobrazoval na celé obrazovce.

Výběr jednoho ze základních nastavení pro vyplnění

celé obrazovky...

- 1 - Během sledování televizního kanálu stiskněte tlačítko ⚙.
- 2 - Vyberte možnost **Formát obrazu > Vyplnit obrazovku** nebo **Přizpůsobit obrazovce** a stiskněte tlačítko OK.
- 3 - Stisknutím tlačítka ◀ (vlevo), v případě potřeby opakovaným, nabídku zavřete.
 - **Vyplnit obrazovku** – automaticky zvětší obraz tak, aby vyplnil obrazovku. Zkreslení obrazu je minimální, titulky jsou viditelné. Nevhodné pro počítač. U některých extrémních formátů obrazu se mohou přesto objevit černé pruhy.
 - **Přizpůsobit obraz** – automaticky přiblíží obraz, aby bez zkreslení vyplňoval obrazovku. Mohou být vidět černé pruhy. Nevhodné pro počítač.

Pokročilý

Pokud tato dvě základní nastavení k požadovanému naformátování obrazu nestačí, můžete vyzkoušet pokročilá nastavení. V nabídce pokročilých nastavení obraz naformátujete na obrazovku ručně.

Obraz můžete podle potřeby přibližovat, roztahovat a posouvat a zobrazit ho tak požadovaným způsobem – například s dobře viditelnými titulky nebo rolovacími textovými bannery. Pokud naformátujete obraz na konkrétní zdroj (například na připojenou herní konzoli), můžete si při příštím připojení tohoto zdroje nastavení znovu vyvolat. Televizor si ukládá poslední nastavení pro jednotlivé typy připojení.



Ruční formátování obrazu...

- 1 - Během sledování televizního kanálu stiskněte tlačítko ⚙.
- 2 - Vyberte možnost **Pokročilý** a stiskněte tlačítko OK.
- 3 - Pomocí možností **Posun, Zvětšení, Roztáhnout** nebo **Původní** upravte obraz. Výběrem možnosti **Zpět** se vrátíte k nastavení obrazu, které platilo v okamžiku otevření nabídky **Formát obrazu**.
 - **Posun** – Výběrem šipek obraz posunete. Posouvat můžete pouze zvětšený obraz.
 - **Zvětšení** – Výběrem šipek obraz přiblížíte.
 - **Roztáhnout** – Výběrem šipek obraz svíse nebo vodorovně roztáhnete.
 - **Zrušit** – Výběrem se vrátíte k formátu před započítím úprav.
 - **Původní** – Zobrazí původní formát vstupního obrazu. Jedná se o formát 1:1 (pixel na pixel). Pokročilý režim pro vstup HD nebo počítač.

Rychlé nastavení obrazu

Během první instalace jste provedli základní nastavení obrazu v několika jednoduchých krocích. V nabídce **Rychlé nastavení obrazu** můžete tato nastavení upravit. Než začnete, nejprve zkontrolujte, zda televizor dokáže naladit televizní kanál nebo zobrazit program z připojeného zařízení.

Nastavení obrazu v několika jednoduchých krocích...

- 1 - Stiskněte tlačítko , vyberte možnost **Všechna nastavení** a stiskněte tlačítko **OK**.
- 2 - Vyberte možnost **Obraz** a stiskněte tlačítko , čímž otevřete nabídku.
- 3 - Vyberte možnost **Pokročilé > Rychlé nastavení obrazu** a stiskněte tlačítko **OK**.
- 4 - Vyberte možnost **Spustit**.
- 5 - Vyberte požadované nastavení obrazu a přejděte k další položce.
- 6 - Nakonec vyberte možnost **Dokončit**.
- 7 - Stisknutím tlačítka , v případě potřeby opakovaným, nabídku zavřete.



15.2

Zvuk

Styl zvuku

Výběr stylu

Chcete-li snadno upravit zvuk, můžete vybrat předvolbu nastavení v nabídce Styl zvuku.

- 1 - Během sledování televizního kanálu stiskněte tlačítko .
- 2 - Vyberte možnost **Zvuk** a stiskněte tlačítko , čímž otevřete nabídku.
- 3 - Vyberte možnost **Styl zvuku** vyberte jeden ze stylů v seznamu.
- 4 - Stisknutím tlačítka , v případě potřeby opakovaným, nabídku zavřete.

Dostupné styly...

- **Osobní** – předvolby zvuku nastavené během prvního spuštění.
- **Původní** – neutrální nastavení zvuku
- **Film** – ideální pro sledování filmů
- **Hudba** – ideální pro poslech hudby
- **Hra** – ideální pro hraní her

- **Zprávy** – ideální pro řeč





Obnovení stylu

Když vyberete styl zvuku, můžete upravit libovolné nastavení zvuku v nabídce **Nastavení > Zvuk...**

Daný styl uloží vámi provedené změny.

Doporučujeme provádět změny zvuku pouze u stylu **Osobní**. Nabídka Styl zvuku – Osobní umí uložit individuální nastavení pro každé jednotlivé připojené zařízení z nabídky Zdroj.

Obnovení nastavení stylu na výchozí hodnoty...







- 1 - Během sledování televizního kanálu stiskněte tlačítko .
- 2 - Vyberte možnost **Zvuk** a stiskněte tlačítko , čímž otevřete nabídku.
- 3 - Vyberte možnost **Styl zvuku** a vyberte styl zvuku, který chcete obnovit.
- 4 - Stiskněte barevné tlačítko  **Obnovit styl**. Styl bude obnoven na původní nastavení.
- 5 - Stisknutím tlačítka , v případě potřeby opakovaným, nabídku zavřete.

Nastavení zvuku

Basy

Možnost **Basy** umožňuje upravit úroveň nízkých tónů zvuku.







Nastavení úrovně...

- 1 - Stiskněte tlačítko , vyberte možnost **Všechna nastavení** a stiskněte tlačítko **OK**.
- 2 - Vyberte možnost **Zvuk** a stiskněte tlačítko , čímž otevřete nabídku.
- 3 - Vyberte možnost **Basy** a stiskněte tlačítko .
- 4 - Pomocí šipek  (nahoru) nebo  (dolů) upravte hodnotu.
- 5 - Stisknutím tlačítka , v případě potřeby opakovaným, nabídku zavřete.

Výšky

Možnost **Výšky** umožňuje upravit úroveň vysokých tónů zvuku.





Nastavení úrovně...

- 1 - Stiskněte tlačítko , vyberte možnost **Všechna nastavení** a stiskněte tlačítko **OK**.
- 2 - Vyberte možnost **Zvuk** a stiskněte tlačítko , čímž otevřete nabídku.
- 3 - Vyberte možnost **Výšky** a stiskněte tlačítko .
- 4 - Pomocí šipek  (nahoru) nebo  (dolů) upravte hodnotu.
- 5 - Stisknutím tlačítka , v případě potřeby opakovaným, nabídku zavřete.

Režim Surround

Možnost **Prostorový režim** umožňuje nastavit zvukové efekty reproduktorů televizoru.

Nastavení režimu prostorového zvuku...



- 1 - Stiskněte tlačítko , vyberte možnost **Všechna nastavení** a stiskněte tlačítko **OK**.
- 2 - Vyberte možnost **Zvuk** a stiskněte tlačítko , čímž otevřete nabídku.
- 3 - Vyberte možnost **Prostorový režim** a stiskněte tlačítko , čímž otevřete nabídku.
- 4 - Vyberte možnost **Stereo** nebo **Incredible Surround**.
- 5 - Stisknutím tlačítka , v případě potřeby opakovaným, nabídku zavřete.

Nastavení zvuku pro sledování 3D obrazu

Incredible Surround 3D

Možnost **Prostorový režim** umožňuje nastavit zvukové efekty reproduktorů televizoru. Pokud vyberete možnost **Incredible Surround** pro sledování 2D, televizor automaticky přepne na možnost **Incredible Surround 3D**, jakmile začnete sledovat 3D. Pokud nechcete, aby televizor automaticky přepínal, vyberte možnost **Vypnuto** pod položkou **Auto Surround 3D**.



Nastavení režimu prostorového zvuku...

- 1 - Stiskněte tlačítko , vyberte možnost **Všechna nastavení** a stiskněte tlačítko **OK**.
- 2 - Vyberte možnost **Zvuk** a stiskněte tlačítko , čímž otevřete nabídku.
- 3 - Vyberte možnost **Prostorový režim** a stiskněte tlačítko **OK**.
- 4 - Vyberte možnost **Stereo** nebo **Incredible Surround 3D**.
- 5 - Stisknutím tlačítka , v případě potřeby opakovaným, nabídku zavřete.

Auto surround 3D

Možnost **Auto Surround 3D** umožňuje blokovat automatické přepínání televizoru na možnost **Incredible Surround 3D**, pokud dojde k přepnutí televizoru na sledování 3D.

Vypnutí nebo zapnutí...

- 1 - Stiskněte tlačítko , vyberte možnost **Všechna nastavení** a stiskněte tlačítko **OK**.
- 2 - Vyberte možnost **Zvuk** a stiskněte tlačítko , čímž otevřete nabídku.
- 3 - Vyberte možnost **Auto Surround 3D** a stiskněte tlačítko **OK**.
- 4 - Vyberte možnost **Zapnuto** nebo **Vypnuto**.
- 5 - Stisknutím tlačítka , v případě potřeby





opakovaným, nabídku zavřete.

Pokročilá nastavení zvuku

Automatická úprava hlasitosti

Možnost **Automatická úprava hlasitosti** umožňuje nastavit televizor tak, aby automaticky vyrovnával náhlé rozdíly hlasitosti. Obvykle k nim dochází na počátku vysílání reklam nebo v případě přepínání kanálů.



Vypnutí nebo zapnutí...

- 1 - Stiskněte tlačítko , vyberte možnost **Všechna nastavení** a stiskněte tlačítko **OK**.
- 2 - Vyberte možnost **Zvuk** a stiskněte tlačítko , čímž otevřete nabídku.
- 3 - Vyberte možnost **Pokročilé** a stiskněte tlačítko , čímž otevřete nabídku.
- 4 - Vyberte možnost **Automatická úprava hlasitosti** a stiskněte tlačítko , čímž otevřete nabídku.
- 5 - Vyberte možnost **Zapnuto** nebo **Vypnuto**.
- 6 - Stisknutím tlačítka , v případě potřeby opakovaným, nabídku zavřete.

Clear Sound

Možnost **Funkce Clear Sound** slouží k vylepšení zvuku řeči. Je ideální pro zpravodajské pořady. Vylepšení řeči lze zapnout nebo vypnout.



Vypnutí nebo zapnutí...

- 1 - Stiskněte tlačítko , vyberte možnost **Všechna nastavení** a stiskněte tlačítko **OK**.
- 2 - Vyberte možnost **Zvuk** a stiskněte tlačítko , čímž otevřete nabídku.
- 3 - Vyberte možnost **Pokročilé** > **Funkce Clear sound** a stiskněte tlačítko **OK**.
- 4 - Vyberte možnost **Zapnuto** nebo **Vypnuto** a poté stiskněte **OK**.
- 5 - Stisknutím tlačítka , v případě potřeby opakovaným, nabídku zavřete.

Formát výstupu zvuku

Formát výstupu zvuku umožňuje nastavit výstupní zvukový signál televizoru tak, aby odpovídal možnostem zpracování zvuku vašeho systému domácího kina.

Nastavení formátu výstupu zvuku...

- 1 - Stiskněte tlačítko , vyberte možnost **Všechna nastavení** a stiskněte tlačítko **OK**.
- 2 - Vyberte možnost **Zvuk** a stiskněte tlačítko , čímž otevřete nabídku.
- 3 - Vyberte možnost **Pokročilé** > **Formát výstupu**

zvuku a stiskněte tlačítko **OK**.

4 - Vyberte možnost **Vícekanálový** nebo **Stereo** a poté stiskněte tlačítko **OK**.

5 - Stisknutím tlačítka **◀** (vlevo), v případě potřeby opakovaným, nabídku zavřete.

System domáciho kina, vyrovnání hlasitosti

Možnost **Vyrovnání výstupu zvuku** umožňuje vyrovnat úroveň hlasitosti zvuku systému domáciho kina podle hlasitosti televizoru, když mezi těmito zařízeními přepínáte.

Vyrovnání rozdílů výstupu zvuku...

1 - Stiskněte tlačítko **⚙**, vyberte možnost **Všechna nastavení** a stiskněte tlačítko **OK**.

2 - Vyberte možnost **Zvuk** a stiskněte tlačítko **▶** (vpravo), čímž otevřete nabídku.

3 - Vyberte možnost **Pokročilé > Vyrovnání výstupu zvuku** a stiskněte tlačítko **OK**.

4 - Vyberte možnost **Více**, **Středně** nebo **Méně** a poté stiskněte tlačítko **OK**.

5 - Pokud je rozdíl v hlasitosti velký, vyberte možnost **Více**. Pokud je rozdíl v hlasitosti malý, vyberte možnost **Méně**.

6 - Stisknutím tlačítka **◀** (vlevo), v případě potřeby opakovaným, nabídku zavřete.

Zpoždění výstupu zvuku

Nastavíte-li ve svém systému domáciho kina možnost **Zpoždění zvukového výstupu** za účelem synchronizace zvuku a obrazu, je nutné vypnout možnost **Zpoždění audiovýstupu** na televizoru.

Vypnutí zpoždění audiovýstupu...

1 - Stiskněte tlačítko **⚙**, vyberte možnost **Všechna nastavení** a stiskněte tlačítko **OK**.

2 - Vyberte možnost **Zvuk** a stiskněte tlačítko **▶** (vpravo), čímž otevřete nabídku.

3 - Vyberte možnost **Pokročilé > Zpoždění audiovýstupu** a stiskněte tlačítko **OK**.

4 - Vyberte možnost **Vypnuto**.

5 - Stisknutím tlačítka **◀** (vlevo), v případě potřeby opakovaným, nabídku zavřete.

Kompensace výstupu zvuku

Pokud nelze nastavit zpoždění v systému domáciho kina, můžete nastavit zpoždění na televizoru pomocí možnosti **Synchronizace audiovýstupu**.

Synchronizace zvuku televizoru...

1 - Stiskněte tlačítko **⚙**, vyberte možnost **Všechna nastavení** a stiskněte tlačítko **OK**.

2 - Vyberte možnost **Zvuk** a stiskněte

tlačítko **▶** (vpravo), čímž otevřete nabídku.

3 - Vyberte možnost **Pokročilé > Synchronizace audiovýstupu** a stiskněte tlačítko **OK**.

4 - Pomocí posuvníku nastavte zpoždění zvuku a stiskněte tlačítko **OK**.

5 - Stisknutím tlačítka **◀** (vlevo), v případě potřeby opakovaným, nabídku zavřete.

Hlasitost sluchátek

Možnost **Hlasitost sluchátek** umožňuje samostatně nastavit hlasitost pro připojená sluchátka.

Nastavení hlasitosti...

1 - Stiskněte tlačítko **⚙**, vyberte možnost **Všechna nastavení** a stiskněte tlačítko **OK**.

2 - Vyberte možnost **Zvuk** a stiskněte tlačítko **▶** (vpravo), čímž otevřete nabídku.

3 - Vyberte možnost **Hlasitost sluchátek** a stiskněte tlačítko **OK**.

4 - Pomocí šipek **▲** (nahoru) nebo **▼** (dolů) upravte hodnotu.

5 - Stisknutím tlačítka **◀** (vlevo), v případě potřeby opakovaným, nabídku zavřete.

Reproduktory

TV reproduktory

Zvuk televizoru můžete odesílat do připojeného zvukového zařízení – systému domáciho kina nebo audiosystému.

Můžete si vybrat, kde chcete zvuk televizoru slyšet a způsob, jak jej chcete ovládat.

• Pokud vyberete možnost **Reproduktory TV vypnuty**, budou reproduktory televizoru trvale vypnuty.

• Pokud vyberete možnost **Reproduktory TV zapnuty**, reproduktory televizoru zůstanou trvale zapnuté.

Je-li audio zařízení připojeno pomocí konektoru HDMI CEC, můžete použít jedno z nastavení funkce EasyLink.

• Pokud vyberete možnost **EasyLink**, televizor odesílá zvuk do audiozařízení. Když zařízení přehrává zvuk, televizor vypne reproduktory televizoru.

• Pokud vyberete možnost **Automatický start EasyLink**, televizor přepne na audiozařízení, odešle zvuk televizoru do zařízení a vypne reproduktory televizoru.

Pokud vyberete možnost **EasyLink** nebo **Automatické spuštění EasyLink**, můžete v případě potřeby přepnout na reproduktory televizoru.

Nastavení reproduktorů televizoru...

1 - Stiskněte tlačítko **⚙**, vyberte možnost **Všechna**

nastavení a stiskněte tlačítko **OK**.

2 - Vyberte možnost **Zvuk** a stiskněte

tlačítko **▶** (vpravo), čímž otevřete nabídku.

3 - Vyberte možnost **Pokročilá** a stiskněte

tlačítko **▶** (vpravo), čímž otevřete nabídku.

4 - Vyberte možnost **TV reproduktory** a stiskněte

tlačítko **▶** (vpravo), čímž otevřete nabídku.

5 - Vyberte možnost **Reproduktory TV**

zapnuty, **Reproduktory TV**

vypnuty, **EasyLink** nebo **Automatický start**

EasyLink.

6 - Stisknutím tlačítka **◀** (vlevo), v případě potřeby opakovaným, nabídku zavřete.

Přímé přepnutí na reproduktory...

1 - Při sledování televizoru stiskněte tlačítko **⚙**.

2 - Vyberte možnost **Reproduktory** a vyberte položku **TV** nebo **Audiosystém**.

3 - Stisknutím tlačítka **◀** (vlevo), v případě potřeby opakovaným, nabídku zavřete.

Bezdrátové reproduktory

Co potřebujete

K tomuto televizoru můžete připojit bezdrátový reproduktor (subwoofer nebo zvukový projektor Sound bar).

Lze připojit celou řadu vybraných bezdrátových výrobků s reproduktory společnosti Philips a využívat je k přehrávání zvuku televizoru. Další informace o vhodných bezdrátových zvukových produktech naleznete na webových stránkách www.philips.com/tv

Chcete-li přehrávat zvuk televizoru v bezdrátovém reproduktoru, je nutné bezdrátový reproduktor spárovat s televizorem. Je možné spárovat až 10 bezdrátových reproduktorů, avšak v jednom okamžiku lze používat pouze jedno bezdrátové zařízení. Připojíte-li subwoofer, zvuk se bude přehrávat v televizoru a subwooferu. Připojíte-li zařízení Sound bar, bude se zvuk přehrávat pouze v něm.

Výběr reproduktoru

Postup připojení bezdrátového reproduktoru...

1 - Stiskněte tlačítko **⚙**, vyberte možnost **Všechna nastavení** a stiskněte tlačítko **OK**.

2 - Vyberte možnost **Zvuk** a stiskněte tlačítko **▶** (vpravo), čímž otevřete nabídku.

3 - Vyberte možnost **Bezdrátové reproduktory** > **Připojit reproduktor** a stiskněte tlačítko **OK**.

4 - Stisknutím tlačítka **◀** (vlevo), v případě potřeby opakovaným, nabídku zavřete.

Odebrání reproduktoru

Postup odebrání bezdrátového reproduktoru...

1 - Stiskněte tlačítko **⚙**, vyberte možnost **Všechna nastavení** a stiskněte tlačítko **OK**.

2 - Vyberte možnost **Zvuk** a stiskněte tlačítko **▶** (vpravo), čímž otevřete nabídku.

3 - Vyberte možnost **Bezdrátové reproduktory** > **Odebrat reproduktor** a stiskněte tlačítko **OK**.

4 - Stisknutím tlačítka **◀** (vlevo), v případě potřeby opakovaným, nabídku zavřete.

Hlasitost subwooferu

Postup nastavení hlasitosti bezdrátového reproduktoru...

1 - Stiskněte tlačítko **⚙**, vyberte možnost **Všechna nastavení** a stiskněte tlačítko **OK**.

2 - Vyberte možnost **Zvuk** a stiskněte tlačítko **▶** (vpravo), čímž otevřete nabídku.

3 - Vyberte možnost **Bezdrátové reproduktory** > **Hlasitost subwooferu** a stiskněte tlačítko **OK**.

4 - Stisknutím tlačítka **◀** (vlevo), v případě potřeby opakovaným, nabídku zavřete.

Problémy

Ztráta připojení

- Umístěte bezdrátový reproduktor v dosahu 5 metrů od televizoru.
- Místa s vysokou mírou bezdrátové aktivity (například byty s velkým počtem bezdrátových routerů) mohou bezdrátové připojení narušovat. Ponechte router a bezdrátový reproduktor co nejbližší k televizoru.

Neshoda zvuku a obrazu

- U některých bezdrátových reproduktorových systémů může být problém se synchronizací zvuku a videa. Doporučujeme používat bezdrátové audiovýrobky Philips.

Umístění televize

Toto nastavení je součástí úvodní instalace a je zvolena buď hodnota **Na podstavci** nebo **Na stěně**. Pokud jste od té doby umístění televizoru změnili, upravte příslušným způsobem toto nastavení pro dosažení co nejlepší reprodukce zvuku.

1 - Stiskněte tlačítko **⚙**, vyberte možnost **Všechna nastavení** a stiskněte tlačítko **OK**.

2 - Vyberte možnost **Nastavení televizoru** a stiskněte tlačítko **▶** (vpravo), čímž otevřete nabídku.

3 - Vyberte možnost **Umístění televize** a stiskněte

tlačítko OK.

4 - Klikněte na možnost **Na podstavci** nebo **Na stěně**.

5 - Stisknutím tlačítka ◀ (vlevo), v případě potřeby opakovaným, nabídku zavřete.

15.3

Ambilight

Ambilight, zapnutí nebo vypnutí

Můžete si nastavit styl funkce Ambilight. V nabídce je několik dynamických stylů a jeden statický – stálá barva. Barvu statického stylu si můžete nastavit podle svého. Můžete také funkci Ambilight vypnout.

Nastavení stylu Ambilight...

1 - Stiskněte tlačítko  (Ambilight).

2 - Vyberte preferovaný styl Ambilight. Pokud vyberete možnost **Statický**, zobrazí se barevná paleta. Výběrem barvy na paletě nastavíte barvu statického stylu. Chcete-li funkci Ambilight vypnout, vyberte možnost **Vypnuto**.

Kromě možnosti vypnutí jsou v nabídce tyto styly:

- Standardní
- Přirozený
- Vtahující
- Živý
- Herní

- Komfortní
- Uvolňující

- Statický

Nastavení funkce Ambilight

Jas funkce Ambilight

Možnost **Jas** umožňuje nastavit úroveň jasu funkce Ambilight.

Nastavení úrovně...

1 - Stiskněte tlačítko , vyberte možnost **Všechna nastavení** a stiskněte tlačítko OK.

2 - Vyberte možnost **Ambilight** a stiskněte tlačítko ▶ (vpravo), čímž otevřete nabídku.

3 - Vyberte možnost **Jas** a stiskněte tlačítko OK.

4 - Pomocí šipek ▲ (nahoru) nebo ▼ (dolů) upravte hodnotu.

5 - Stisknutím tlačítka ◀ (vlevo), v případě potřeby opakovaným, nabídku zavřete.

Jas funkce Ambilight, jas dolní části

Postup nastavení jasu funkce Ambilight v dolní části...

1 - Stiskněte tlačítko , vyberte možnost **Všechna nastavení** a stiskněte tlačítko OK.

2 - Vyberte možnost **Ambilight** a stiskněte tlačítko ▶ (vpravo), čímž otevřete nabídku.

3 - Vyberte možnost **Jas dolní části** a stiskněte tlačítko OK.

4 - Pomocí šipek ▲ (nahoru) nebo ▼ (dolů) upravte hodnotu.

5 - Stisknutím tlačítka ◀ (vlevo), v případě potřeby opakovaným, nabídku zavřete.

Sytost funkce Ambilight

Možnost **Sytost** umožňuje nastavit úroveň sytosti barev funkce Ambilight.

Nastavení úrovně...

1 - Stiskněte tlačítko , vyberte možnost **Všechna nastavení** a stiskněte tlačítko OK.

2 - Vyberte možnost **Ambilight** a stiskněte tlačítko ▶ (vpravo), čímž otevřete nabídku.

3 - Vyberte možnost **Sytost** a stiskněte tlačítko OK.

4 - Pomocí šipek ▲ (nahoru) nebo ▼ (dolů) upravte hodnotu.

5 - Stisknutím tlačítka ◀ (vlevo), v případě potřeby opakovaným, nabídku zavřete.

Statická barva Ambilight

Nastavení úrovně...

1 - Stiskněte tlačítko , vyberte možnost **Všechna nastavení** a stiskněte tlačítko OK.

2 - Vyberte možnost **Ambilight** a stiskněte tlačítko ▶ (vpravo), čímž otevřete nabídku.

3 - Vyberte možnost **Statická barva Ambilight** a stiskněte tlačítko OK.

4 - Pomocí šipek ▲ (nahoru) nebo ▼ (dolů) upravte hodnotu.

5 - Stisknutím tlačítka ◀ (vlevo), v případě potřeby opakovaným, nabídku zavřete.

Pokročilá nastavení funkce Ambilight

Barva stěny

Možnost **Barva stěny** umožňuje neutralizovat vliv barevné stěny na barvy Ambilight. Vyberte barvu stěny za televizorem a televizor přizpůsobí barvy funkce Ambilight tak, aby se zobrazovaly podle původního záměru.

Postup volby barvy stěny . . .

1 - Stiskněte tlačítko , vyberte možnost **Všechna**

nastavení a stiskněte tlačítko **OK**.

2 - Vyberte možnost **Ambilight** a stiskněte tlačítko **▶** (vpravo), čímž otevřete nabídku.

3 - Vyberte možnost **Pokročilé > Barva stěny** a stiskněte tlačítko **OK**.

4 - V barevné paletě vyberte barvu, která odpovídá stěně za televizorem.

5 - Stisknutím tlačítka **◀** (vlevo), v případě potřeby opakovaným, nabídku zavřete.

Vypnutí TV

Možnost **Vypnutí TV** umožňuje nastavit funkci Ambilight tak, aby se při vypnutí televizoru ihned vypnula nebo pomalu odezněla. Pomalé odeznění vám poskytne trochu času na přechod k běžnému osvětlení místnosti.

Výběr způsobu, jakým se funkce Ambilight vypíná...

1 - Stiskněte tlačítko **⚙**, vyberte možnost **Všechna nastavení** a stiskněte tlačítko **OK**.

2 - Vyberte možnost **Ambilight** a stiskněte tlačítko **▶** (vpravo), čímž otevřete nabídku.

3 - Vyberte možnost **Pokročilé > Vypnutí TV** a stiskněte tlačítko **OK**.

4 - Vyberte možnost **Zeslabení až vypnutí** nebo **Okamžité vypnutí**.

5 - Stisknutím tlačítka **◀** (vlevo), v případě potřeby opakovaným, nabídku zavřete.

Lounge Light

Pokud je televizor v pohotovostním režimu, můžete zapnout funkci Ambilight a v místnosti vytvořit efekt Lounge Light.

Výběr přednastavené barvy efektu Lounge Light...

1 - Stiskněte tlačítko **⚙**, vyberte možnost **Všechna nastavení** a stiskněte tlačítko **OK**.

2 - Vyberte možnost **Ambilight** a stiskněte tlačítko **▶** (vpravo), čímž otevřete nabídku.

3 - Vyberte možnost **Pokročilé > Lounge Light** a stiskněte tlačítko **OK**.

4 - Vyberte požadovanou barvu.

5 - Stisknutím tlačítka **◀** (vlevo), v případě potřeby opakovaným, nabídku zavřete.

Když si do chytrého telefonu nebo tabletu nainstalujete aplikaci Philips TV Remote App, můžete si barevné schéma efektu Lounge Light nastavit sami. V seznamu schémat klikněte na možnost **Aplikace TV Remote App** a jako barvu Lounge Light si nastavte vlastní schéma Lounge Light. Když je televizor v pohotovostním režimu a váš chytrý telefon nebo tablet je připojen ke stejné domácí síti, můžete si aktuální nastavení Lounge Light měnit přímo z mobilního zařízení.

Lounge Light+hue

Pokud jste instalovali systém Ambilight+hue, můžete nechat žárovky hue kopírovat osvětlení Lounge Light díky technologii Ambilight. Žárovky Philips systému hue rozšíří světelný efekt Lounge Light do celé místnosti. Po nastavení systému Ambilight+hue se žárovky hue zapnou a automaticky nastaví na kopírování osvětlení Lounge Light. Pokud nechcete, aby žárovky Hue kopírovaly osvětlení Lounge Light, můžete žárovky vypnout.

Vypnutí žárovek hue...

1 - Stiskněte tlačítko **⚙**, vyberte možnost **Všechna nastavení** a stiskněte tlačítko **OK**.

2 - Vyberte možnost **Ambilight** a stiskněte tlačítko **▶** (vpravo), čímž otevřete nabídku.

3 - Vyberte možnost **Pokročilé > Lounge Light+hue** a stiskněte tlačítko **OK**.

4 - Vyberte možnost **Vypnuto**.

5 - Stisknutím tlačítka **◀** (vlevo), v případě potřeby opakovaným, nabídku zavřete.

Ambilight + hue

Konfigurace

Pomocí funkce Konfigurace můžete nastavit žárovky Philips Hue podle barev funkce Ambilight.

Nastavení žárovek Philips Hue...

1 - Stiskněte tlačítko **⚙**, vyberte možnost **Všechna nastavení** a stiskněte tlačítko **OK**.

2 - Vyberte možnost **Ambilight** a stiskněte tlačítko **▶** (vpravo), čímž otevřete nabídku.

3 - Vyberte možnost **Ambilight+hue > Konfigurace** a stiskněte tlačítko **OK**.

4 - Vyberte možnost **Spustit**.

5 - Stisknutím tlačítka **◀** (vlevo), v případě potřeby opakovaným, nabídku zavřete.

Vypnutí

Vypnutí funkce Ambilight+hue...

1 - Stiskněte tlačítko **⚙**, vyberte možnost **Všechna nastavení** a stiskněte tlačítko **OK**.

2 - Vyberte možnost **Ambilight** a stiskněte tlačítko **▶** (vpravo), čímž otevřete nabídku.

3 - Vyberte možnost **Ambilight+hue > Vypnutí** a stiskněte tlačítko **OK**.





4 - Vyberte možnost **Vypnuto** a stiskněte tlačítko **OK**.

5 - Stisknutím tlačítka **◀** (vlevo), v případě potřeby opakovaným, nabídku zavřete.

Intenzita

Pomocí funkce **Intenzita** můžete nastavit, jak přesně se budou žárovky Hue řídit funkcí Ambilight.



Nastavení intenzity efektu Ambilight+hue...

- 1 - Stiskněte tlačítko , vyberte možnost **Všechna nastavení** a stiskněte tlačítko **OK**.
- 2 - Vyberte možnost **Ambilight** a stiskněte tlačítko , čímž otevřete nabídku.
- 3 - Vyberte možnost **Ambilight+hue > Intenzita** a stiskněte tlačítko **OK**.
- 4 - Pomocí šipek  (nahoru) nebo  (dolů) upravte hodnotu.
- 5 - Stisknutím tlačítka  (vlevo), v případě potřeby opakovaným, nabídku zavřete.

Zobrazit konfiguraci



Pomocí funkce **Zobrazit konfiguraci** můžete zobrazit aktuální nastavení Ambilight+hue, síť, mostu a žárovek.

Zobrazení konfigurace Ambilight+hue...

- 1 - Stiskněte tlačítko , vyberte možnost **Všechna nastavení** a stiskněte tlačítko **OK**.
- 2 - Vyberte možnost **Ambilight** a stiskněte tlačítko , čímž otevřete nabídku.
- 3 - Vyberte možnost **Ambilight+hue > Zobrazit konfiguraci** a stiskněte tlačítko **OK**.
- 4 - Vyberte možnost **Vypnuto** a stiskněte tlačítko **OK**.
- 5 - Stisknutím tlačítka  (vlevo), v případě potřeby opakovaným, nabídku zavřete.

Resetování konfigurace

Resetování efektu Ambilight+hue...

- 1 - Stiskněte tlačítko , vyberte možnost **Všechna nastavení** a stiskněte tlačítko **OK**.
- 2 - Vyberte možnost **Ambilight** a stiskněte tlačítko , čímž otevřete nabídku.
- 3 - Vyberte možnost **Ambilight+hue > Resetovat konfiguraci** a stiskněte tlačítko **OK**.
- 4 - Stisknutím tlačítka  (vlevo), v případě potřeby opakovaným, nabídku zavřete.

15.4

Nastavení Eco



Úspora energie

Položka **Nastavení Eco**  sdružuje nastavení, která pomáhají chránit životní prostředí.

Úspora energie

Pokud vyberete možnost **Úspora energie**, televizor automaticky přepne na nastavení **Styl obrazu – Standardní**, které představuje neoptimálnější nastavení obrazu a funkce **Ambilight** z hlediska spotřeby energie.



Nastavení režimu úspory energie...

- 1 - Stiskněte tlačítko , vyberte možnost **Všechna nastavení** a stiskněte tlačítko **OK**.
- 2 - Vyberte možnost **Nastavení Eco** a stiskněte tlačítko , čímž otevřete nabídku.
- 3 - Vyberte možnost **Úspora energie. Styl obrazu** se automaticky přepne na hodnotu **Standardní**.
- 4 - Stisknutím tlačítka  (vlevo), v případě potřeby opakovaným, nabídku zavřete.

Vypnout obrazovku

Pokud pouze posloucháte hudbu, můžete vypnout obrazovku televizoru, a šetřit tak energii.

Vypnutí obrazovky televizoru...





- 1 - Stiskněte tlačítko , vyberte možnost **Všechna nastavení** a stiskněte tlačítko **OK**.
- 2 - Vyberte možnost **Nastavení Eco** a stiskněte tlačítko , čímž otevřete nabídku.
- 3 - Vyberte možnost **Vypnout obrazovku**.
- 4 - Stisknutím tlačítka  (vlevo), v případě potřeby opakovaným, nabídku zavřete.

Chcete-li obrazovku znovu zapnout, stiskněte libovolné tlačítko na dálkovém ovladači.

Světelný snímač

Vestavěný světelný snímač snižuje jas televizní obrazovky, pokud okolní světlo potemní, a šetří tak energii. Vestavěný světelný snímač automaticky přizpůsobí obraz a funkci **Ambilight** světelným podmínkám v místnosti.

Vypnutí obrazovky televizoru...

- 1 - Stiskněte tlačítko , vyberte možnost **Všechna nastavení** a stiskněte tlačítko **OK**.
- 2 - Vyberte možnost **Nastavení Eco** a stiskněte tlačítko , čímž otevřete nabídku.
- 3 - Vyberte možnost **Světelný snímač**. Když je světelný snímač aktivní, zobrazuje se před ním ikona .
- 4 - Stisknutím tlačítka  (vlevo), v případě potřeby opakovaným, nabídku zavřete.

Časovač vypnutí

Když televizor přijímá signál vysílání, ale vy po dobu 4 hodin nestisknete žádné tlačítko dálkového ovladače, televizor se z důvodu úspory energie automaticky vypne. Televizor se také automaticky vypne v případě, že po dobu 10 minut nepřijme ani televizní signál, ani žádný signál z dálkového ovladače.

Používáte-li televizor jako monitor nebo ke sledování televize používáte digitální přijímač (set top box) a nepoužíváte dálkový ovladač televizoru, deaktivujte funkci automatického vypnutí.

Deaktivace časovače vypnutí ...

- 1 - Stiskněte tlačítko , vyberte možnost **Všechna nastavení** a stiskněte tlačítko **OK**.
- 2 - Vyberte možnost **Nastavení Eco** a stiskněte tlačítko **▶** (vpravo), čímž otevřete nabídku.
- 3 - Vyberte možnost **Časovač vypnutí**. Výběrem v posuvníku upravte hodnotu. Hodnota **0** (Vypnuto) časovač vypnutí deaktivuje.
- 4 - Stisknutím tlačítka **◀** (vlevo), v případě potřeby opakovaným, nabídku zavřete.

Když je časovač vypnutí aktivní, zobrazuje se před ním ikona .

15.5

Obecná nastavení

EasyLink (digitální sběrnice mezi audio video zařízeními)

Obecná nastavení

Úplné vypnutí funkce EasyLink...

- 1 - Stiskněte tlačítko , vyberte možnost **Všechna nastavení** a stiskněte tlačítko **OK**.
- 2 - Vyberte možnost **Obecná nastavení** a stiskněte tlačítko **▶** (vpravo), čímž otevřete nabídku.
- 3 - Vyberte možnost **EasyLink**, stiskněte tlačítko **▶** (vpravo) a poté ještě jednou vyberte možnost **EasyLink**.
- 4 - Vyberte možnost **Vypnuto**.
- 5 - Stisknutím tlačítka **◀** (vlevo), v případě potřeby opakovaným, nabídku zavřete.

Dálkový ovladač EasyLink

Postup vypnutí dálkového ovládání EasyLink...

- 1 - Stiskněte tlačítko , vyberte možnost **Všechna nastavení** a stiskněte tlačítko **OK**.
- 2 - Vyberte možnost **Obecná nastavení** a stiskněte

tlačítko **▶** (vpravo), čímž otevřete nabídku.

3 - Vyberte možnost **EasyLink > Dálkové ovládání EasyLink**, a stiskněte tlačítko **OK**.

4 - Vyberte možnost **Vypnuto**.

5 - Stisknutím tlačítka **◀** (vlevo), v případě potřeby opakovaným, nabídku zavřete.

HDMI Ultra HD

Tento televizor dokáže zobrazovat signály Ultra HD. Některá zařízení – připojená se standardem HDMI – televizor s funkcí Ultra HD nerozpoznají a nemusí správně fungovat, případně je na nich zkrácený obraz či zvuk. Aby nedocházelo u takového zařízení k závadám, je možné nastavit kvalitu signálu na úroveň, kterou zařízení dokáže zpracovat. Jestliže zařízení nepoužívá signály Ultra HD, je možné pro dané připojení HDMI signál Ultra HD vypnout.

Nastavení **UHD 4:4:4/4:2:2** umožňuje signály UHD YCbCr 4:4:4 / 4:2:2. Nastavení **UHD 4:2:0** umožňuje signály UHD YCbCr 4:2:0.

Nastavení kvality signálu...

1 - Stiskněte tlačítko , vyberte možnost **Všechna nastavení** a stiskněte tlačítko **OK**.

2 - Vyberte možnost **Obecná nastavení** a stiskněte tlačítko **▶** (vpravo), čímž otevřete nabídku.

3 - Vyberte možnost **Pokročilé > HDMI Ultra HD** a stiskněte tlačítko **OK**.

4 - Vyberte možnost **UHD 4:4:4/4:2:2, UHD 4:2:0** nebo **UHD vypnuto** a stiskněte tlačítko **OK**.

5 - Stisknutím tlačítka **◀** (vlevo), v případě potřeby opakovaným, nabídku zavřete.

Nastavení systému Android

V nabídce Nastavení systému Android můžete zobrazit nebo upravit nastavení používání aplikací Android.

1 - Stiskněte tlačítko , vyberte možnost **Všechna nastavení** a stiskněte tlačítko **OK**.

2 - Vyberte možnost **Obecná nastavení** a stiskněte tlačítko **▶** (vpravo), čímž otevřete nabídku.

3 - Vyberte možnost **Nastavení systému Android** a stiskněte tlačítko **OK**.

4 - V případě potřeby stisknutím tlačítka **← BACK** nabídku zavřete.

Pevný disk USB

Chcete-li nastavit a zformátovat pevný disk USB...

- 1 - Stiskněte tlačítko , vyberte možnost **Všechna nastavení** a stiskněte tlačítko **OK**.
- 2 - Vyberte možnost **Obecná nastavení** a stiskněte tlačítko **▶** (vpravo), čímž otevřete nabídku.
- 3 - Vyberte možnost **Pevný disk USB** a stiskněte tlačítko **OK**.
- 4 - Vyberte možnost **Spustit** a postupujte podle pokynů na obrazovce.
- 5 - Stisknutím tlačítka **◀** (vlevo), v případě potřeby opakovaným, nabídku zavřete.

Jas loga Philips

Můžete nastavit jas loga Philips na přední straně televizoru nebo toto logo můžete úplně vypnout.

Postup nastavení nebo vypnutí jasu...

- 1 - Stiskněte tlačítko , vyberte možnost **Všechna nastavení** a stiskněte tlačítko **OK**.
- 2 - Vyberte možnost **Obecná nastavení** a stiskněte tlačítko **▶** (vpravo), čímž otevřete nabídku.
- 3 - Vyberte možnost **Jas loga Philips** a stiskněte tlačítko **▶** (vpravo), čímž otevřete nabídku.
- 4 - Vyberte možnost **Minimum**, **Střední**, **Maximum** nebo **Vypnuto**, čímž vypnete osvětlení loga, a poté stiskněte tlačítko **OK**.
- 5 - Stisknutím tlačítka **◀** (vlevo), v případě potřeby opakovaným, nabídku zavřete.

Dálkový ovladač, klávesnice

Postup nastavení rozvržení klávesnice na možnost Azerty...

- 1 - Stiskněte tlačítko , vyberte možnost **Všechna nastavení** a stiskněte tlačítko **OK**.
- 2 - Vyberte možnost **Obecná nastavení** a stiskněte tlačítko **▶** (vpravo), čímž otevřete nabídku.
- 3 - Vyberte možnost **Klávesnice dálkového ovladače** a stiskněte tlačítko **OK**.
- 4 - Vyberte možnost **Azerty** nebo **Qwerty** a stiskněte tlačítko **OK**.
- 5 - Stisknutím tlačítka **◀** (vlevo), v případě potřeby opakovaným, nabídku zavřete.

Nastavení klávesnice USB

Chcete-li nainstalovat klávesnici USB, zapněte televizor a připojte klávesnici USB k jednomu z konektorů **USB** na televizoru. Když televizor poprvé rozpozná klávesnici, můžete vybrat své rozvržení klávesnice a svou volbu vyzkoušet. Pokud jako první vyberete azbuku nebo řeckou klávesnici, můžete vybrat sekundární rozložení klávesnice s latinkou.

Postup změny rozložení klávesnice později, po provedení prvotního nastavení...

- 1 - Stiskněte tlačítko , vyberte možnost **Všechna nastavení** a stiskněte tlačítko **OK**.
- 2 - Vyberte možnost **Obecná nastavení** a stiskněte tlačítko **▶** (vpravo), čímž otevřete nabídku.
- 3 - Vyberte možnost **Nastavení klávesnice USB** a stiskněte tlačítko **OK**, čímž spustíte nastavení klávesnice.

HbbTV

Pokud televizní kanál nabízí stránky HbbTV, musíte nejdříve zapnout možnost HbbTV v nastavení televizoru, abyste mohli zobrazit stránky.

- 1 - Stiskněte tlačítko , vyberte možnost **Všechna nastavení** a stiskněte tlačítko **OK**.
- 2 - Vyberte možnost **Obecná nastavení** a stiskněte tlačítko **▶** (vpravo), čímž otevřete nabídku.
- 3 - Vyberte možnost **HbbTV** a stiskněte tlačítko **OK**.
- 4 - Vyberte možnost **Zapnuto** nebo **Vypnuto**.
- 5 - Stisknutím tlačítka **◀** (vlevo), v případě potřeby opakovaným, nabídku zavřete.

Chcete-li zamezit přístupu na stránky HbbTV na konkrétním kanálu, můžete blokovat stránky HbbTV pouze pro tento kanál.

- 1 - Naladte kanál, na kterém chcete blokovat stránky HbbTV.
- 2 - Stiskněte možnost  **OPTIONS**, vyberte možnost **Hbb TV na tomto kanálu** a stiskněte tlačítko **OK**.
- 3 - Vyberte možnost **Vypnuto** a stiskněte tlačítko **OK**.

Časovač vypnutí

Deaktivace časovače vypnutí ...

- 1 - Stiskněte tlačítko , vyberte možnost **Všechna nastavení** a stiskněte tlačítko **OK**.
- 2 - Vyberte možnost **Nastavení Eco** a stiskněte tlačítko **▶** (vpravo), čímž otevřete nabídku.
- 3 - Vyberte možnost **Časovač vypnutí**. Výběrem v posuvníku upravte hodnotu. Hodnota **0** (Vypnuto)

časovač vypnutí deaktivuje.

4 - Stisknutím tlačítka ◀ (vlevo), v případě potřeby opakovaným, nabídku zavřete.

Když je časovač vypnutí aktivní, zobrazuje se před ním ikona 🌿.

Doma nebo v obchodě

Pokud je televizor umístěn v obchodě, můžete nastavit, aby zobrazoval propagační pruh pro obchody. Styl obrazu se automaticky nastaví na možnost **Jasně**. Časovač vypnutí je neaktivní.

Nastavení televizoru na umístění v obchodě...

1 - Stiskněte tlačítko ⚙️, vyberte možnost **Všechna nastavení** a stiskněte tlačítko OK.

2 - Vyberte možnost **Obecná nastavení** a stiskněte tlačítko ▶ (vpravo), čímž otevřete nabídku.

3 - Vyberte možnost **Umístění > Obchod** a stiskněte tlačítko OK.

4 - Stisknutím tlačítka ◀ (vlevo), v případě potřeby opakovaným, nabídku zavřete.

Pokud televizor používáte doma, nastavte jej na domácí použití.

Konfigurace obchodu

Je-li televizor nastaven do režimu **Obchod**, můžete nastavit dostupnost konkrétní ukázky pro použití v prodejně.

1 - Stiskněte tlačítko ⚙️, vyberte možnost **Všechna nastavení** a stiskněte tlačítko OK.

2 - Vyberte možnost **Obecná nastavení** a stiskněte tlačítko ▶ (vpravo), čímž otevřete nabídku.

3 - Vyberte možnost **Konfigurace obchodu** a stiskněte tlačítko ▶ (vpravo), čímž otevřete nabídku.

4 - Vyberte na možnost **Vypnuto** nebo možnost **Pruh s vysvětlením funkcí** jako v prodejním režimu.

5 - Stisknutím tlačítka ◀ (vlevo), v případě potřeby opakovaným, nabídku zavřete.

Umístění televize

Toto nastavení je součástí úvodní instalace a je zvolena buď hodnota **Na podstavci** nebo **Na stěně**. Pokud jste od té doby umístění televizoru změnili, upravte příslušným způsobem toto nastavení pro dosažení co nejlepší reprodukce zvuku.

1 - Stiskněte tlačítko ⚙️, vyberte možnost **Všechna nastavení** a stiskněte tlačítko OK.

2 - Vyberte možnost **Obecná nastavení** a stiskněte tlačítko ▶ (vpravo), čímž otevřete nabídku.

3 - Vyberte možnost **Umístění televize** a stiskněte

tlačítko OK.

4 - Klikněte na možnost **Na podstavci** nebo **Na stěně**.

5 - Stisknutím tlačítka ◀ (vlevo), v případě potřeby opakovaným, nabídku zavřete.

Televizní průvodce

Chcete-li získat další informace, stiskněte tlačítko 🔴 **Klíčová slova** a vyhledejte položku **TV průvodce, data a informace**.

Loga kanálů

V některých zemích může televizor zobrazovat loga kanálů.

Pokud tato loga zobrazovat nechcete, můžete je vypnout.

Vypnutí loga...

1 - Stiskněte tlačítko ⚙️, vyberte možnost **Všechna nastavení** a stiskněte tlačítko OK.

2 - Vyberte možnost **Loga kanálů** a stiskněte tlačítko ▶ (vpravo), čímž otevřete nabídku.

3 - Vyberte možnost **Vypnuto** a stiskněte tlačítko OK.

4 - Stisknutím tlačítka ◀ (vlevo), v případě potřeby opakovaným, nabídku zavřete.

Tovární nastavení

Můžete v televizoru obnovit původní (tovární) nastavení obrazu, zvuku a funkce AmbientLight.

Přepnutí na původní nastavení...

1 - Stiskněte tlačítko ⚙️, vyberte možnost **Všechna nastavení** a stiskněte tlačítko OK.

2 - Vyberte možnost **Obecná nastavení** a stiskněte tlačítko ▶ (vpravo), čímž otevřete nabídku.

3 - Vyberte možnost **Tovární nastavení** a stiskněte tlačítko OK.

4 - Stisknutím tlačítka ◀ (vlevo), v případě potřeby opakovaným, nabídku zavřete.

Rodičovský zámek

Vhodnost podle věku

Nastavení minimálního věku pro sledování programů s hodnocením...

1 - Stiskněte tlačítko ⚙️, vyberte možnost **Všechna nastavení** a stiskněte tlačítko OK.

2 - Vyberte možnost **Obecná nastavení** a stiskněte

tlačítko ► (vpravo), čímž otevřete nabídku.
3 - Vyberte možnost **Rodičovský zámek** >
Rodičovské hodnocení a vyberte jeden z věků
uvedených na seznamu.
4 - Stisknutím tlačítka ◀ (vlevo), v případě potřeby
opakovaným, nabídku zavřete.

Zámek aplikace

Uzamknutí aplikací z Galerie nevhodných pro děti...

1 - Stiskněte tlačítko ⚙, vyberte možnost **Všechna nastavení** a stiskněte tlačítko OK.
2 - Vyberte možnost **Obecná nastavení** a stiskněte tlačítko ► (vpravo), čímž otevřete nabídku.
3 - Vyberte možnost **Rodičovský zámek** > **Zámek aplikace** a klikněte na tlačítko OK.
4 - Vyberte možnost **Zapnuto** nebo **Vypnuto** a poté stiskněte OK.
5 - Stisknutím tlačítka ◀ (vlevo), v případě potřeby opakovaným, nabídku zavřete.

Nastavení kódu / změna kódu

Kód PIN rodičovského zámku se používá k zamykání a odemykání kanálů a programů.

Nastavení nebo změna aktuálního zámku...

1 - Stiskněte tlačítko ⚙, vyberte možnost **Všechna nastavení** a stiskněte tlačítko OK.
2 - Vyberte možnost **Obecná nastavení** a stiskněte tlačítko ► (vpravo), čímž otevřete nabídku.
3 - Vyberte možnost **Rodičovský zámek** > **Nastavit kód** nebo **Změnit kód** a stiskněte tlačítko OK.
4 - Zadejte čtyřciferný kód podle vlastního výběru. Pokud je kód již nastaven, zadejte aktuální kód rodičovského zámku a poté dvakrát zadejte nový kód.
5 - Stisknutím tlačítka ◀ (vlevo), v případě potřeby opakovaným, nabídku zavřete.

Nový kód je nastaven.

Zapomněli jste svůj kód PIN rodičovského zámku?

Pokud svůj kód PIN zapomenete, můžete aktuální kód přepsat a zadat nový kód.

1 - Stiskněte tlačítko ⚙, vyberte možnost **Všechna nastavení** a stiskněte tlačítko OK.
2 - Vyberte možnost **Obecná nastavení** a stiskněte tlačítko ► (vpravo), čímž otevřete nabídku.
3 - Vyberte možnost **Rodičovský zámek** > **Změnit kód** a stiskněte tlačítko OK.
4 - Zadejte hlavní kód **8888**.
5 - Nyní zadejte nový kód PIN rodičovského zámku a zadejte jej ještě jednou pro potvrzení.
6 - Stisknutím tlačítka ◀ (vlevo), v případě potřeby opakovaným, nabídku zavřete.

Nový kód je nastaven.

Přeinstalace televizoru

Můžete znovu nainstalovat celý televizor. Všechna nastavení televizoru budou přeinstalována.

Provedení instalace celého televizoru...

1 - Stiskněte tlačítko ⚙, vyberte možnost **Všechna nastavení** a stiskněte tlačítko OK.
2 - Vyberte možnost **Obecná nastavení** a vyberte položku **Znovu instalovat televizi**.
3 - Postupujte podle pokynů na obrazovce. Instalace může několik minut trvat.

15.6

Hodiny, oblast a region

Jazyk, nabídky a zprávy

Postup změny jazyka nabídek a zpráv televizoru...

1 - Stiskněte tlačítko ⚙, vyberte možnost **Všechna nastavení** a stiskněte tlačítko OK.
2 - Vyberte možnost **Obecná nastavení** a stiskněte tlačítko ► (vpravo), čímž otevřete nabídku.
3 - Vyberte možnost **Jazyk** > **Jazyk nabídek** a stiskněte tlačítko OK.
4 - Vyberte požadovaný jazyk.
5 - Stisknutím tlačítka ◀ (vlevo), v případě potřeby opakovaným, nabídku zavřete.

Předvolby jazyka

Nastavení jazyka zvuku

Digitální TV kanály mohou pro jeden pořad vysílat zvuk s několika mluvenými jazyky. Můžete nastavit preferovaný primární a sekundární jazyk zvuku. Pokud je k dispozici zvuk v jednom z těchto jazyků, televizor na něj přepne.

Pokud není k dispozici žádný z preferovaných jazyků, můžete vybrat jiný dostupný jazyk zvuku.

Nastavení primárního a sekundárního jazyka zvuku...

1 - Stiskněte tlačítko ⚙, vyberte možnost **Všechna nastavení** a stiskněte tlačítko OK.
2 - Vyberte možnost **Obecná nastavení** a stiskněte tlačítko ► (vpravo), čímž otevřete nabídku.
3 - Vyberte možnost **Jazyk** > **Primární zvuk** nebo **Sekundární zvuk** a stiskněte tlačítko OK.
4 - Vyberte požadovaný jazyk.
5 - Stisknutím tlačítka ◀ (vlevo), v případě potřeby opakovaným, nabídku zavřete.

Výběr jazyka zvuku, když není k dispozici žádný z preferovaných jazyků...

1 - Stiskněte tlačítko ≡ **OPTIONS**.
2 - Vyberte možnost **Jazyk zvuku** a vyberte jazyk

zvuku, který chcete dočasně použít.

Titulky

Zapnutí

Chcete-li zapnout titulky, stiskněte tlačítko **SUBTITLE**.

U titulků můžete nastavit možnost **Zapnuto**, **Vypnuto** nebo **Zapnuto bez zvuku**.



Nebo, chcete-li automaticky zobrazit titulky v případě, že vysílaný program není v jazyku uloženém v rámci nastavení televizoru, vyberte možnost **Automaticky**. Při tomto nastavení se titulky budou zobrazovat také při ztlumení televizoru.

Nastavení jazyka titulků

Digitální kanály mohou pro jeden pořad nabízet několik jazyků titulků. Můžete nastavit preferovaný primární a sekundární jazyk titulků. Pokud budou k dispozici titulky v jednom z těchto jazyků, televizor vybrané titulky zobrazí.

Pokud nejsou k dispozici titulky v žádném z preferovaných jazyků, můžete vybrat jiný dostupný jazyk titulků.

Nastavení primárního a sekundárního jazyka titulků...

- 1 - Stiskněte tlačítko , vyberte možnost **Všechna nastavení** a stiskněte tlačítko **OK**.
- 2 - Vyberte možnost **Obecná nastavení** a stiskněte tlačítko  (vpravo), čímž otevřete nabídku.
- 3 - Vyberte možnost **Jazyky > Primární titulky** nebo **Sekundární titulky** a stiskněte tlačítko **OK**.
- 4 - Vyberte požadovaný jazyk.
- 5 - Stisknutím tlačítka  (vlevo), v případě potřeby opakovaným, nabídku zavřete.

Výběr jazyka titulků, když není k dispozici žádný z preferovaných jazyků...

- 1 - Stiskněte tlačítko  **OPTIONS**.
- 2 - Vyberte možnost **Jazyk titulků** a vyberte jazyk, který chcete dočasně použít.

Titulky z teletextu

Pokud sledujete analogové kanály, je nutné nastavit titulky u jednotlivých kanálů ručně.

- 1 - Přepněte na kanál a stisknutím tlačítka **TEXT** otevřete teletext.
- 2 - Zadejte číslo stránky pro titulky, obvykle **888**.
- 3 - Opětovným stisknutím tlačítka **TEXT** teletext zavřete.

Pokud během sledování tohoto analogového kanálu v nabídce Titulky vyberete možnost **Zapnuto**, titulky se zobrazí (pokud jsou k dispozici).

Chcete-li zjistit, který kanál je analogový nebo digitální, přepněte na daný kanál a tlačítkem  **OPTIONS** otevřete **Informace o kanálu**.

Jazyky teletextu

Stránky teletextu

Chcete-li otevřít teletext, stiskněte během sledování televizních kanálů tlačítko **TEXT**.

Chcete-li teletext zavřít, znovu stiskněte tlačítko **TEXT**.



Výběr stránky teletextu

Postup výběru stránky . . .

- 1 - Zadejte číslo stránky pomocí číselných tlačítek.
- 2 - Pohybujte se pomocí kurzorových kláves.
- 3 - Stisknutím barevného tlačítka vyberte jedno z barevně označených témat v dolní části obrazovky.

Podstránky teletextu

Číslo stránky teletextu může obsahovat několik podstránek. Čísla podstránek se zobrazují v pruhu vedle čísla hlavní stránky.

Chcete-li vybrat podstránku, stiskněte tlačítko  nebo .

Přehled teletextu Stránky teletextu



Některé vysílací společnosti nabízejí tabulky stránek teletextu (T.O.P.).

Otevře Tabulky stránek teletextu Chcete-li v teletextu otevřít tabulky stránek teletextu, stiskněte tlačítko  **OPTIONS** a vyberte možnost **Přehled teletextu**

Oblíbené stránky

Televizor vytváří seznam 10 naposledy otevřených stránek teletextu. Můžete je snadno znovu otevřít ve sloupci Oblíbené stránky teletextu.

1 - V teletextu vyberte hvězdičku v levém horním rohu obrazovky a zobrazte sloupec s oblíbenými stránkami.

2 - Pomocí tlačítek  (dolů) a  (nahoru) vyberte číslo stránky a stisknutím tlačítka **OK** otevřete stránku.

Seznam můžete vymazat pomocí možnosti **Vymazat oblíbené stránky**.

Hledání na teletextu

Lze vybrat slovo a vyhledat v teletextu všechny výskyty daného slova.

1 - Otevřete stránku teletextu a stiskněte

tlačítko **OK**.

2 - Pomocí kurzorových kláves vyberte slovo nebo číslo.

3 - Znovu stiskněte tlačítko **OK**: ihned přejdete na další výskyt tohoto slova nebo čísla.

4 - Opětovným stisknutím tlačítka **OK** přejdete na následující výskyt.

5 - Vyhledávání ukončíte opakovaným stisknutím tlačítka **▲** (nahoru) tak dlouho, až nebude označen žádný výběr.

Teletext z připojeného zařízení

Některá zařízení, která přijímají televizní kanály, mohou také nabízet teletext.

Postup otevření teletextu z připojeného zařízení . . .

1 - Stiskněte tlačítko **➡** vyberte zařízení a stiskněte tlačítko **OK**.

2 - Během sledování kanálu na daném zařízení stiskněte tlačítko **≡** **OPTIONS**, vyberte možnost **Zobrazení tlačítek zařízení**, vyberte tlačítko **☰** a stiskněte tlačítko **OK**.

3 - Stisknutím tlačítka **←** **BACK** skryjete tlačítka zařízení.

4 - Chcete-li teletext ukončit, znovu stiskněte tlačítko **←** **BACK**.

Digitální teletext (pouze Velká Británie)

Někteří poskytovatelé digitálního vysílání nabízejí na svých digitálních televizních kanálech digitální teletext nebo interaktivní televizní kanály. Tyto služby zahrnují běžný teletext s výběrem a procházením prostřednictvím číselných a barevných tlačítek a kurzorových kláves.

Chcete-li digitální teletext ukončit, stiskněte tlačítko **←** **BACK**.

Možnosti teletextu

Stisknutím tlačítka **≡** **OPTIONS** v teletextu otevřete nabídku možností...

• Zastavit stránku

Zastaví automatické otáčení podstránek.

• Dvojitá obrazovka / Celá obrazovka

Zobrazí TV kanál a teletext vedle sebe.

• Přehled teletextu T.O.P.

Otevře Tabulky stránek teletextu (T.O.P.).

• Zvětšit

Zvětší stránku teletextu pro pohodlnější čtení.

• Odkrýt

Zruší skrytí informací na stránce.

• Opakování podstránek

Opakuje dostupné podstránky.

• Jazyk

Přepne skupinu znaků, které teletext využívá ke správnému zobrazení.

• Teletext 2.5

Aktivuje Teletext 2.5, který nabízí více barev a lepší grafiku.

Nastavení teletextu

Jazyk teletextu

Některé společnosti poskytující digitální televizní vysílání mají k dispozici několik jazyků teletextu. Postup nastavení primárního a sekundárního jazyka teletextu . . .

1 - Stiskněte tlačítko **⚙**, vyberte možnost **Všechna nastavení** a stiskněte tlačítko **OK**.

2 - Vyberte možnost **Obecná nastavení** a stiskněte tlačítko **▶** (vpravo), čímž otevřete nabídku.

3 - Vyberte možnost **Jazyk > Primární teletext** nebo **Sekundární teletext** a stiskněte tlačítko **OK**.

4 - Vyberte preferované jazyky teletextu.

5 - Stisknutím tlačítka **◀** (vlevo), v případě potřeby opakovaným, nabídku zavřete.

Teletext 2.5

Je-li Teletext 2.5 k dispozici, nabízí více barev a lepší grafiku. Teletext 2.5 se aktivuje jako standardní nastavení od výrobce.

Vypnutí Teletextu 2.5...

1 - Stiskněte tlačítko **TEXT**.

2 - Při zobrazeném teletextu stiskněte tlačítko **≡** **OPTIONS**.

3 - Vyberte možnost **Teletext 2.5 > Vypnuto**.

4 - Stisknutím tlačítka **◀** (vlevo), v případě potřeby opakovaným, nabídku zavřete.

Hodiny

Datum a čas

Automatické

Pokud chcete zjistit, kolik je hodin, stiskněte tlačítko **🏠** **Hlavní nabídka** ukazuje čas stále.

V některých zemích digitální vysílání nevysílá informace o koordinovaném světovém čase (UTC). Změna letního času může být ignorována a televizor může zobrazovat nesprávný čas.

Pokud nahráváte pořady naplánované v TV průvodci, doporučujeme, abyste čas a datum ručně neměnili. V některých zemích a u některých poskytovatelů služeb je nastavení **Hodiny** skryto, aby nedošlo k nesprávnému nastavení času.

Postup automatické opravy nastavení hodin televizoru...

1 - Stiskněte tlačítko **⚙**, vyberte možnost **Všechna nastavení** a stiskněte tlačítko **OK**.

2 - Vyberte možnost **Obecná nastavení** a stiskněte tlačítko **▶** (vpravo), čímž otevřete nabídku.

3 - Vyberte možnost **Hodiny > Automatický režim hodin** a vyberte možnost **Podle země**.

4 - Vyberte možnost **Letní čas** a zvolte příslušné nastavení.

5 - Stisknutím tlačítka ◀ (vlevo), v případě potřeby opakovaným, nabídku zavřete.

Ruční

Postup ručního nastavení hodin televizoru...

1 - Stiskněte tlačítko ⚙, vyberte možnost **Všechna nastavení** a stiskněte tlačítko OK.

2 - Vyberte možnost **Obecná nastavení** a stiskněte tlačítko ▶ (vpravo), čímž otevřete nabídku.

3 - Vyberte možnost **Hodiny > Automatický režim hodin** a vyberte možnost **Ručně**.

4 - Vyberte možnost **Datum a Čas** a upravte hodnoty.

5 - Stisknutím tlačítka ◀ (vlevo), v případě potřeby opakovaným, nabídku zavřete.

Časové pásmo

Postup nastavení časového pásma...

1 - Stiskněte tlačítko ⚙, vyberte možnost **Všechna nastavení** a stiskněte tlačítko OK.

2 - Vyberte možnost **Obecná nastavení** a stiskněte tlačítko ▶ (vpravo), čímž otevřete nabídku.

3 - Vyberte možnost **Hodiny > Časové pásmo** a stiskněte tlačítko OK.

4 - Vyberte některé z časových pásem.

5 - Stisknutím tlačítka ◀ (vlevo), v případě potřeby opakovaným, nabídku zavřete.

Časovač

Funkci **Časovač vypnutí** lze nastavit tak, aby se televizor po určité době automaticky přepnul do pohotovostního režimu.

Nastavení časovače...

1 - Stiskněte tlačítko ⚙, vyberte možnost **Všechna nastavení** a stiskněte tlačítko OK.

2 - Vyberte možnost **Obecná nastavení** a stiskněte tlačítko ▶ (vpravo), čímž otevřete nabídku.

3 - Vyberte možnost **Časovač vypnutí** a stiskněte tlačítko ▶ (vpravo). Pomocí posuvníku můžete nastavit čas až 180 minut v krocích po 5 minutách. Je-li čas nastaven na 0 minut, funkce časovače se vypne. Televizor můžete vždy vypnout dříve nebo dobu během odpočítávání resetovat.

4 - Stisknutím tlačítka ◀ (vlevo), v případě potřeby opakovaným, nabídku zavřete.

15.7

Univerzální přístup

Zapnutí

Je-li aktivní režim **Univerzální přístup**, mohou televizor používat i lidé se sluchovým nebo zrakovým postižením.

Zapnutí

Pokud jste možnost **Univerzální přístup** nezapnuli během instalace, můžete ji zapnout v nabídce **Univerzální přístup**.

Zapnutí funkce usnadnění...

1 - Stiskněte tlačítko ⚙, vyberte možnost **Všechna nastavení** a stiskněte tlačítko OK.

2 - Vyberte možnost **Univerzální přístup** a stiskněte tlačítko ▶ (vpravo), čímž otevřete nabídku.

3 - Vyberte možnost **Univerzální přístup** o jeden krok dále.

4 - Vyberte možnost **Zapnuto** a stiskněte tlačítko OK.

5 - Stisknutím tlačítka ◀ (vlevo), v případě potřeby opakovaným, nabídku zavřete.

Zapnutím možnosti **Univerzální přístup** se do nabídky **Možnosti přidá** možnost **Univerzální přístup**.

Problémy se sluchem

Některé digitální televizní kanály vysílají zvláštní zvuk a titulky přizpůsobené pro sluchově postižené osoby. Když zapnete funkci **Sluchově postižení**, televizor na tento speciální zvuk nebo titulky automaticky přepne (pokud jsou k dispozici). Než zapnete funkci **Sluchově postižení**, je nutné nejprve zapnout režim **Univerzální přístup**.

Postup zapnutí funkce **Sluchově postižení**...

1 - Stiskněte tlačítko ⚙, vyberte možnost **Všechna nastavení** a stiskněte tlačítko OK.

2 - Vyberte možnost **Univerzální přístup** a stiskněte tlačítko ▶ (vpravo), čímž otevřete nabídku.

3 - Vyberte možnost **Sluchově postižení** a stiskněte tlačítko ▶ (vpravo), čímž otevřete nabídku.



4 - Vyberte možnost **Zapnuto** a stiskněte tlačítko OK.

5 - Stisknutím tlačítka ◀ (vlevo), v případě potřeby opakovaným, nabídku zavřete.

Postup zapnutí funkce **Sluchově postižení** během sledování televizoru...

1 - Během sledování televizního kanálu stiskněte tlačítko ≡ **OPTIONS**, vyberte možnost **Univerzální přístup** a stiskněte tlačítko OK.

2 - Vyberte možnost **Sluchově postižení** a nastavte hodnotu **Zapnuto**.

Dostupnost jazyka zvuku pro sluchově postižené ověříte stisknutím tlačítka  **OPTIONS**, výběrem možnosti **Jazyk zvuku** a vyhledáním jazyka zvuku s ikonou .

Pokud se v nabídce Možnosti položka Dostupnost nezobrazuje, zapněte funkci **Univerzální přístup** v nabídce Nastavení.

Zvukový komentář

Zapnutí





Digitální televizní kanály mohou vysílat speciální zvukový komentář popisující děj na obrazovce. Aby bylo možné zapnout zvuk a efekty pro zrakově postižené osoby, je nutné nejprve zapnout možnost **Zvukový komentář**.

A ještě než budete moci zapnout možnost **Zvukový komentář**, je nutné aktivovat režim **Univerzální přístup** v nabídce nastavení.

Při použití možnosti **Zvukový komentář** je k normální zvukové stopě přidán komentář vypravěče.

Zapnutí komentáře (je-li k dispozici)...

Postup zapnutí **zvukového komentáře**...

- 1 - Stiskněte tlačítko , vyberte možnost **Všechna nastavení** a stiskněte tlačítko **OK**.
- 2 - Vyberte možnost **Univerzální přístup** a stiskněte tlačítko , čímž otevřete nabídku.
- 3 - Vyberte možnost **Zvukový komentář** a stiskněte tlačítko , čímž otevřete nabídku.
- 4 - V dalším kroku vyberte opět možnost **Zvukový komentář**.
- 5 - Vyberte možnost **Zapnuto** a stiskněte tlačítko **OK**.
- 6 - Stisknutím tlačítka , v případě potřeby opakovaným, nabídku zavřete.

Postup zapnutí **zvukového komentáře** během sledování televizoru...

- 1 - Během sledování televizního kanálu stiskněte tlačítko , vyberte možnost **Univerzální přístup** a stiskněte tlačítko **OK**.
- 2 - Vyberte možnost **Zvukový komentář** a vyberte možnost **Zapnuto**.

Můžete zkontrolovat, zda je k dispozici zvukový komentář.

V nabídce Možnosti vyberte položku **Jazyk zvuku** a vyhledejte jazyk zvuku označený ikonou .

Smíšená hlasitost

Je možné smíchat hlasitost normálního zvuku se zvukovým komentářem.

Postup smíšení hlasitosti...

1 - Stiskněte tlačítko , vyberte možnost **Všechna nastavení** a stiskněte tlačítko **OK**.

2 - Vyberte možnost **Univerzální přístup** a stiskněte tlačítko , čímž otevřete nabídku.

3 - Vyberte možnost **Zvukový komentář** > **Smíšená hlasitost** a stiskněte tlačítko **OK**.

4 - Pomocí šipek  (nahoru) nebo  (dolů) upravte hodnotu.



5 - Stisknutím tlačítka , v případě potřeby opakovaným, nabídku zavřete.

Je-li k dispozici jazyk zvuku s přidáním zvukovým komentářem, můžete toto nastavení najít také v nabídce  **OPTIONS** > **Univerzální přístup** > **Smíšená hlasitost**.

Zvukový efekt

Některé zvukové komentáře mohou obsahovat zvláštní zvukové efekty, například stereo nebo postupné vytrácení zvuku.



Zapnutí **zvukových efektů** (je-li tato funkce k dispozici)...

- 1 - Stiskněte tlačítko , vyberte možnost **Všechna nastavení** a stiskněte tlačítko **OK**.
- 2 - Vyberte možnost **Univerzální přístup** a stiskněte tlačítko , čímž otevřete nabídku.
- 3 - Vyberte možnost **Zvukový komentář** > **Zvukové efekty** a stiskněte tlačítko **OK**.
- 4 - Stisknutím tlačítka , v případě potřeby opakovaným, nabídku zavřete.

Řeč

Zvukový komentář může obsahovat také titulky pro vyslovovaná slova.

Přepnutí na tyto titulky (jsou-li k dispozici) . . .

- 1 - Stiskněte tlačítko , vyberte možnost **Všechna nastavení** a stiskněte tlačítko **OK**.
- 2 - Vyberte možnost **Univerzální přístup** a stiskněte tlačítko , čímž otevřete nabídku.
- 3 - Vyberte možnost **Zvukový komentář** > **Řeč** a stiskněte tlačítko **OK**.
- 4 - Vyberte možnost **Popisný** nebo **Titulky** a stiskněte tlačítko **OK**.
- 5 - Stisknutím tlačítka , v případě potřeby opakovaným, nabídku zavřete.

Bezdrátové a kabelové sítě

Síť



Připojte se ke kabelové či bezdrátové domácí síti. Nebo upravte nastavení sítě.

Chcete-li získat další informace, stiskněte tlačítko  **Klíčová slova** a vyhledejte položku **Síť, připojení** nebo **Síť, nastavení**.

Bluetooth

Vyhledávání zařízení

Vytvoření připojení Bluetooth...

- 1 - Stiskněte tlačítko , vyberte možnost **Všechna nastavení** a stiskněte tlačítko **OK**.
- 2 - Vyberte možnost **Bezdrátové a kabelové sítě** a stiskněte tlačítko , čímž otevřete nabídku.
- 3 - Vyberte možnost **Bluetooth > Vyhledat zařízení Bluetooth** a stiskněte tlačítko **OK**.
- 4 - Postupujte podle pokynů na obrazovce.



Odebrání zařízení

Odebrání připojení Bluetooth...

- 1 - Stiskněte tlačítko , vyberte možnost **Všechna nastavení** a stiskněte tlačítko **OK**.
- 2 - Vyberte možnost **Bezdrátové a kabelové sítě** a stiskněte tlačítko , čímž otevřete nabídku.
- 3 - Vyberte možnost **Bluetooth > Odebrat zařízení** a stiskněte možnost **OK**.



Zapnutí zařízení Bluetooth

Zapnutí nebo vypnutí připojení Bluetooth na vašem televizoru...

- 1 - Stiskněte tlačítko , vyberte možnost **Všechna nastavení** a stiskněte tlačítko **OK**.
- 2 - Vyberte možnost **Bezdrátové a kabelové sítě** a stiskněte tlačítko , čímž otevřete nabídku.
- 3 - Vyberte možnost **Bluetooth > Bluetooth zap./vyp.** a stiskněte tlačítko **OK**.
- 4 - Vyberte možnost **Zapnuto** a stiskněte tlačítko **OK**.
- 5 - Stisknutím tlačítka , v případě potřeby opakovaným, nabídku zavřete.

Nastavení systému Android

V nabídce Nastavení systému Android můžete zobrazit nebo upravit nastavení používání aplikací Android.

- 1 - Stiskněte tlačítko , vyberte možnost **Všechna nastavení** a stiskněte tlačítko **OK**.
- 2 - Vyberte možnost **Obecná nastavení** a stiskněte tlačítko , čímž otevřete nabídku.
- 3 - Vyberte možnost **Nastavení systému Android** a stiskněte tlačítko **OK**.
- 4 - V případě potřeby stisknutím tlačítka  **BACK** nabídku zavřete.

Instalace kanálů

Instalace antény/kabelu

Aktualizovat kanály

Automatická aktualizace kanálu

Pokud přijímáte digitální kanály, můžete televizor nastavit tak, aby tyto kanály automaticky aktualizoval.

Televizor kanály jednou denně (v 6:00) aktualizuje a uloží nové kanály. Nové kanály se ukládají do seznamu kanálů a jsou označeny ikonou . Kanály bez signálu jsou odstraněny. Aby mohla automatická aktualizace proběhnout, musí být televizor v pohotovostním režimu. Automatickou aktualizaci kanálů je možné vypnout.

Vypnutí automatické aktualizace...

- 1 - Stiskněte tlačítko , vyberte možnost **Všechna nastavení** a stiskněte tlačítko **OK**.
- 2 - Vyberte možnost **Instalace antény/kabelu** > **Automatická aktualizace kanálu** a vyberte možnost **Vypnuto**.
- 3 - Stisknutím tlačítka (vlevo), v případě potřeby opakovaným, nabídku zavřete.

V případě nalezení nových kanálů nebo aktualizace či odstranění stávajících kanálů se při spuštění televizoru zobrazí zpráva. Pokud nechcete, aby tato zpráva zobrazovala po každé aktualizaci kanálů, můžete ji vypnout.

Vypnutí zprávy...

- 1 - Stiskněte tlačítko .
- 2 - Vyberte možnost **Instalace antény/kabelu** > **Zpráva o aktualizaci kanálu** a klikněte na možnost **Vypnuto**.
- 3 - Stisknutím tlačítka (vlevo), v případě potřeby opakovaným, nabídku zavřete.

V některých zemích se automatická aktualizace kanálů provádí během sledování televize nebo v libovolném okamžiku, kdy je televizor v pohotovostním režimu.

Ruční aktualizace kanálů

Aktualizaci kanálů můžete kdykoli spustit sami.

Spuštění ruční aktualizace kanálů...

- 1 - Stiskněte tlačítko , vyberte možnost **Všechna nastavení** a stiskněte tlačítko **OK**.
- 2 - Vyberte možnost **Instalace antény/kabelu** > **Hledat kanály** a stiskněte tlačítko **OK**.

- 3 - Vyberte možnost **Spustit** a stiskněte tlačítko **OK**.
- 4 - Postupujte podle pokynů na obrazovce. Aktualizace může několik minut trvat.

Přeinstalace kanálů

Přeinstalace kanálů

Všechny kanály můžete nainstalovat znovu, aniž byste změnili ostatní nastavení televizoru.

Je-li nastaven kód rodičovského zámku, bude třeba tento kód zadat před opakovanou instalací kanálů.

Provedení opětovné instalace kanálů...

- 1 - Stiskněte tlačítko , vyberte možnost **Všechna nastavení** a stiskněte tlačítko **OK**.
- 2 - Vyberte možnost **Instalace antény/kabelu** > **Hledat kanály** a vyberte možnost **Spustit**.
- 3 - Vyberte možnost **Přeinstalovat kanály** a stiskněte tlačítko **OK**.
- 4 - Postupujte podle pokynů na obrazovce. Instalace může několik minut trvat.

Přeinstalace televizoru

Můžete znovu nainstalovat celý televizor. Všechna nastavení televizoru budou přeinstalována.

Provedení instalace celého televizoru...

- 1 - Stiskněte tlačítko , vyberte možnost **Všechna nastavení** a stiskněte tlačítko **OK**.
- 2 - Vyberte možnost **Obecná nastavení** a vyberte položku **Znovu instalovat televizi**.
- 3 - Postupujte podle pokynů na obrazovce. Instalace může několik minut trvat.

Tovární nastavení

Můžete v televizoru obnovit původní (tovární) nastavení obrazu, zvuku a funkce Ambilight.

Přepnutí na původní nastavení...

- 1 - Stiskněte tlačítko , vyberte možnost **Všechna nastavení** a stiskněte tlačítko **OK**.
- 2 - Vyberte možnost **Obecná nastavení** a stiskněte tlačítko (vpravo), čímž otevřete nabídku.
- 3 - Vyberte možnost **Tovární nastavení** a stiskněte tlačítko **OK**.
- 4 - Stisknutím tlačítka (vlevo), v případě potřeby opakovaným, nabídku zavřete.

Kopie seznamu kanálů

Úvod

Možnost Kopie seznamu kanálů je určena prodejcem a odborným uživatelům. V některých zemích umožňuje funkce Kopie seznamu kanálů kopírovat pouze satelitní kanály.

Díky možnosti Kopie seznamu kanálů lze zkopírovat kanály nainstalované v jednom televizoru do jiného televizoru Philips téže řady. Kopie seznamu kanálů ušetří čas při hledání kanálů, protože do televizoru se načte předdefinovaný seznam kanálů. Je třeba použít jednotku USB Flash s kapacitou nejméně 1 GB.

Podmínky

- Oba televizory jsou ze stejné modelové řady.
- Oba televizory mají stejný typ hardwaru. Typ hardwaru zkontrolujete na typovém štítku na zadní straně televizoru. Obvykle je označen Q . . . LA
- Oba televizory mají kompatibilní verze softwaru.

Aktuální verze softwaru

Aktuální verzi softwaru televizoru si můžete zkontrolovat v nabídce  > Aktualizace softwaru > Informace o aktuálním softwaru .

Kopírování seznamu kanálů

Kopírování seznamu kanálů...

- 1 - Zapněte televizor. Televizor by měl mít nainstalovány kanály.
- 2 - Připojte jednotku USB Flash.
- 3 - Stiskněte tlačítko , vyberte možnost **Všechna nastavení** a stiskněte tlačítko **OK**.
- 4 - Vyberte možnost **Obecná nastavení** a stiskněte tlačítko **▶** (vpravo), čímž otevřete nabídku.
- 5 - Vyberte možnost **Kopie seznamu kanálů** a vyberte položku **Kopírovat na USB**. Aby mohlo kopírování proběhnout, můžete být požádáni o zadání kódu PIN rodičovského zámku.
- 6 - Po dokončení kopírování jednotku USB Flash odpojte.
- 7 - Stisknutím tlačítka **◀** (vlevo), v případě potřeby opakovaným, nabídku zavřete.

Nyní můžete zkopírovaný seznam kanálů přenést do jiného televizoru Philips.

Nahrání seznamu kanálů

Do televizoru, který ještě není nainstalován

Podle toho, zda je váš televizor již nainstalován nebo ne, je třeba použít různé způsoby odeslání seznamu kanálů.

Do televizoru, který ještě není nainstalován

1 - Zapojením zástrčky spusťte instalaci a vyberte jazyk a zemi. Přeskočte možnost vyhledání kanálů. Dokončete instalaci.

2 - Připojte do televizoru jednotku USB Flash se seznamem kanálů.

3 - Chcete-li spustit nahrávání seznamu kanálů, stiskněte tlačítko .

4 - Vyberte možnost **Obecná nastavení** a stiskněte tlačítko **▶** (vpravo), čímž otevřete nabídku.

5 - Vyberte možnost **Kopie seznamu kanálů** a vyberte položku **Kopírovat do TV**. Aby mohlo kopírování proběhnout, můžete být požádáni o zadání kódu PIN rodičovského zámku tohoto televizoru.

6 - Televizor vás informuje, zda se seznam kanálů do televizoru zkopíroval úspěšně. Odpojte jednotku USB Flash.

Do již nainstalovaného televizoru

Podle toho, zda je váš televizor již nainstalován nebo ne, je třeba použít různé způsoby odeslání seznamu kanálů.

Do již nainstalovaného televizoru

1 - Ověřte nastavení země televizoru. (Chcete-li ověřit toto nastavení, stiskněte tlačítko . Vyberte možnost **Instalace antény/kabelu** a vyberte možnost **Znovu nainstalovat kanály**. Stisknutím tlačítka **◀** a poté **Zrušit instalaci** opustíte.)

Pokud je země nastavena správně, pokračujte zde uvedeným krokem 2.

Pokud není správně nastavena země, je nutné spustit opětovnou instalaci. Chcete-li spustit opětovnou instalaci, stiskněte tlačítko . Vyberte možnost **Instalace antény/kabelu** a vyberte možnost **Znovu nainstalovat kanály**. Vyberte správnou zemi a přeskočte hledání kanálů. Dokončete instalaci. Po skončení se vraťte ke kroku 2.

2 - Připojte do televizoru jednotku USB Flash se seznamem kanálů.

3 - Chcete-li spustit nahrávání seznamu kanálů, stiskněte tlačítko .

4 - Vyberte možnost **Obecná nastavení** a stiskněte tlačítko **▶** (vpravo), čímž otevřete nabídku.

5 - Vyberte možnost **Kopie seznamu kanálů** a vyberte položku **Kopírovat do TV**. Aby mohlo kopírování proběhnout, můžete být požádáni o zadání kódu PIN rodičovského zámku tohoto televizoru.

6 - Televizor vás informuje, zda se seznam kanálů do televizoru zkopíroval úspěšně. Odpojte jednotku USB Flash.

DVB-T nebo DVB-C

Příjem DVB-T nebo DVB-C

Během instalace kanálů, těsně před vyhledáním kanálů, jste provedli volbu možnosti Anténa (DVB-T) nebo Kabel (DVB-C). Anténa (DVB-T) vyhledává pozemní analogové kanály a digitální kanály DVB-T. Kabel (DVB-C) vyhledává analogové a digitální kanály dostupné u poskytovatele kabelové služby DVB-C.

Instalace kanálu DVB-C

Kvůli usnadnění použití jsou všechna nastavení DVB-C automatická.

Pokud vám poskytovatel služeb DVB-C poskytl konkrétní hodnoty DVB-C, ID sítě nebo frekvenci sítě, zadejte tyto hodnoty, až o ně televizor v průběhu instalace požádá.

Konflikty čísel kanálů

V některých zemích mohou mít různé TV kanály (vysílací společnosti) stejné číslo kanálu. Televizor v průběhu instalace zobrazí seznam s konflikty čísel kanálů. U vícenásobných čísel kanálů je třeba vybrat, který TV kanál chcete nainstalovat s daným číslem kanálu.

Nastavení DVB

Režim síťové frekvence

Pokud chcete rychle vyhledat kanály metodou **Rychlé prohledávání** dostupnou pod položkou **Prohledávání frekvence**, vyberte možnost **Automaticky**. Televizor použije jednu z předdefinovaných síťových frekvencí (nebo HC – Identifikační kanál), které používá většina poskytovatelů kabelových služeb ve vaší zemi.

Pokud jste pro vyhledávání kanálů obdrželi konkrétní „síťovou frekvenci“, vyberte možnost **Ručně**.

Síťová frekvence

Pokud je položka **Režim síťové frekvence** nastavena na hodnotu **Ručně**, můžete zde zadat hodnotu síťové frekvence, kterou jste obdrželi od poskytovatele kabelových služeb. Hodnotu zadejte pomocí číselných tlačítek.

Prohledávání frekvence

Vyberte metodu vyhledávání kanálů. Můžete vybrat rychlejší metodu **Rychlé prohledávání** a použít předdefinovaná nastavení používaná většinou poskytovatelů kabelových služeb ve vaší zemi.

Pokud tato metoda nevyhledá žádné kanály nebo pokud některé kanály chybí, můžete vybrat rozšířenou metodu **Plné vyhledávání**. Vyhledání a instalace kanálů touto metodou trvá déle.

Velikost frekvenčního kroku

Televizor vyhledává kanály v krocích po **8 MHz**.

Pokud tato metoda nevyhledá žádné kanály nebo pokud některé kanály chybí, můžete vyhledávat v menších krocích po **1 MHz**. Vyhledání a instalace kanálů v krocích po 1 MHz trvá déle.

Digitální kanály

Pokud víte, že poskytovatel kabelových služeb nenabízí digitální kanály, můžete vyhledávání digitálních kanálů vynechat.

Analogové kanály

Pokud víte, že poskytovatel kabelových služeb nenabízí analogové kanály, můžete vyhledávání analogových kanálů vynechat.

Volně dostupné / Kódované

Máte-li předplatné a modul CAM (Conditional Access Module – modul podmíněného přístupu) pro placené televizní služby, vyberte možnost **Volně dostupné + kódované**. Pokud jste si nepředplatili televizní kanály nebo služby, můžete vybrat možnost **Pouze bezplatné kanály**.

Chcete-li získat další informace, stiskněte barevné tlačítko **—** **Klíčová slova** a vyhledejte položku **CAM, Conditional Access Module**.

Kvalita příjmu

Můžete kontrolovat kvalitu a sílu signálu digitálního kanálu. Máte-li vlastní anténu, můžete změnit její polohu a pokusit se o zlepšení příjmu.

Kontrola kvality příjmu digitálního kanálu...

- 1 - Naladte požadovaný kanál.
- 2 - Stiskněte tlačítko **⚙**.
- 3 - Vyberte možnost **Obecná nastavení** a stiskněte tlačítko **▶** (vpravo), čímž otevřete nabídku.
- 4 - Vyberte možnost **Instalace antény/kabelu** a vyberte možnost **Digitální: Test příjmu**.

Digitální frekvence je zobrazena pro daný kanál. Je-li příjem nekvalitní, můžete změnit polohu antény. Chcete-li znovu zkontrolovat kvalitu signálu této frekvence, vyberte možnost **Hledání** a stiskněte

tlačítko **OK**.

Chcete-li sami zadat konkrétní digitální frekvenci, zadejte ji pomocí číselných tlačítek dálkového ovladače. Případně můžete vybrat frekvenci, umístit šipky na číslo pomocí ◀ a ▶ a změnit číslo pomocí ▲ a ▼. Chcete-li frekvenci zkontrolovat, vyberte možnost **Hledat**.

Používáte-li pro příjem kanálů DVB-C, jsou k dispozici možnosti **Režim přenosové rychlosti** a **Předdefinované přenosové rychlosti**. Pro **Režim přenosové rychlosti** vyberte možnost **Automatický**, pokud vám poskytovatel neposkytl konkrétní hodnotu přenosové rychlosti. Chcete-li tuto hodnotu zadat, použijte číselná tlačítka.

Ruční instalace

Analogové televizní kanály lze postupně nainstalovat ručně.

Ruční instalace analogových kanálů...

1 - Stiskněte tlačítko , vyberte možnost **Všechna nastavení** a stiskněte tlačítko **OK**.

2 - Vyberte možnost **Nastavení televizoru** a stiskněte tlačítko ▶ (vpravo), čímž otevřete nabídku.

3 - Vyberte možnost **Instalace antény/kabelu** a vyberte možnost **Analogové: Ruční instalace**.

• **Systém**

Chcete-li nastavit systém televizoru, vyberte možnost **Systém**.

Vyberte zemi nebo region, ve kterém se právě nacházíte.

• **Vyhledat kanál**

Chcete-li vyhledat kanál, vyberte možnost **Vyhledat kanál**. Vyberte možnost **Vyhledat**. Můžete také zadat příslušnou frekvenci sami. Pokud je příjem slabý, znovu stiskněte tlačítko **Hledat**. Chcete-li nalezený kanál uložit, vyberte možnost **Hotovo**.

• **Uložení**

Můžete uložit kanál pod aktuálním číslem kanálu nebo pod novým číslem kanálu.

Vyberte možnost **Uložit tento kanál** nebo **Uložit jako nový kanál**.

Tyto kroky lze opakovat, dokud nenajdete všechny dostupné analogové televizní kanály.

16.2

Instalace satelitu

Instalace satelitu

Informace o instalaci satelitu

Tento televizor má dva vestavěné satelitní tunery DVB-S / DVB-S2.

Až 4 satelity

V tomto televizoru můžete nainstalovat až 4 satelity (4 LNB). Na počátku instalace vyberte přesný počet satelitů, které chcete instalovat. Tím se instalace urychlí.

Unicable

Pro připojení antény k televizoru můžete použít systém Unicable. Možnost Unicable vyberte na začátku instalace pro 1 nebo pro 2 satelity.

Jednotka MDU (Multi-Dwelling-Unit)

Vestavěné satelitní tunery podporují jednotky MDU na satelitech Astra a Digiturk na satelitu Eutelsat. Jednotka MDU na satelitu Türksat není podporována.

Spuštění instalace

Před spuštěním instalace zkontrolujte, zda je satelitní anténa správně nasměrovaná.

Spuštění instalace satelitu...

1 - Stiskněte tlačítko , vyberte možnost **Všechna nastavení** a stiskněte tlačítko **OK**.

2 - Vyberte možnost **Instalace satelitu > Hledat satelit**, poté stiskněte tlačítko **OK**.

3 - Vyberte možnost **Vyhledat** a stiskněte tlačítko **OK**. Televizor vyhledá satelity.

4 - Vyberte možnost **Instalovat** a stiskněte tlačítko **OK**. Televizor zobrazí aktuální nastavení instalace satelitu.

Pokud toto nastavení chcete změnit, vyberte možnost **Nastavení**. Přejděte ke kroku **3b**.

Pokud toto nastavení změnit nechcete, vyberte možnost **Vyhledat**. Přejděte ke kroku **5**.

3b – Televizor je vybaven 2 vestavěnými satelitními tunery. Vyberte možnost **Jeden tuner** nebo **Dva tunery** – podle toho, kolik kabelů ze satelitní antény připojíte. Pokud použijete jednokabelový systém (Unicable nebo MDU), vždy vyberte možnost **Dva tunery**.

5 - V nabídce **Systém instalace** vyberte počet satelitů, které chcete nainstalovat, nebo nastavte některý ze systémů Unicable. Vyberete-li možnost Unicable, můžete u každého tuneru nastavit číslo a frekvenci uživatelského pásma. V některých zemích můžete v nabídce **Další nastavení** upravit i určitá expertní nastavení jednotlivých konvertorů LNB.

6 - Televizor vyhledá satelity dostupné ve směru vaší antény. To může trvat několik minut. Je-li nalezen satelit, na obrazovce se zobrazí jeho název a síla

příjmu.

7 - Když televizor nalezne požadované satelity, vyberte možnost **Instalovat**.

8 - Pokud satelit nabízí **Balíčky kanálů**, televizor dostupné balíčky zobrazí. Vyberte potřebný balíček. Některé balíčky nabízejí **Rychlou** nebo **Kompletní** instalaci obsažených kanálů; vyberte tedy jednu z možností. Televizor nainstaluje satelitní kanály a rozhlasové stanice.

9 - Uložte nastavení satelitu a nainstalované kanály a rozhlasové stanice zvolením možnosti **Dokončit**.

Satelitní moduly CAM

Pokud ke sledování satelitních kanálů používáte modul CAM (Conditional Access Module) s kartou Smart Card, doporučujeme provádět instalaci satelitu s modulem CAM zasunutým do televizoru.

Většina modulů CAM se používá k dekodování kanálů.

Moduly CAM nové generace (CI+ 1.3 s profilem operátora) umí nainstalovat všechny satelitní kanály do televizoru samy. Modul CAM vás k instalaci příslušných satelitů a kanálů vyzve. Tyto moduly CAM dokáží kanály nainstalovat a dekodovat a zároveň se starají i o pravidelné aktualizace.

Balíčky kanálů

Satelity mohou nabízet balíčky kanálů, které zahrnují bezplatné kanály (nekodeované) a nabízejí výběr vhodný pro danou zemi. Některé satelity nabízejí předplacené balíčky – soubor kanálů, za které platíte.

Pokud si zvolíte předplacený balíček, televizor vás může požádat o výběr **Rychlé** nebo **Úplné** instalace. Vyberte možnost **Rychlá**, pokud chcete instalovat pouze kanály z balíčku, nebo vyberte možnost **Kompletní** pro instalaci balíčku i všech ostatních dostupných kanálů. Pro předplacené balíčky doporučujeme rychlou instalaci. Máte-li další satelity, které nejsou součástí vašeho předplaceného balíčku, doporučujeme kompletní instalaci. Všechny nainstalované kanály se uloží do seznamu kanálů. Všechny.

Nastavení Unicable

System Unicable

Pro připojení antény k televizoru můžete použít jednokabelový systém, systém MDU nebo systém Unicable. Jednokabelový systém využívá k připojení satelitní antény ke všem satelitním přijímačům v systému jeden kabel. Jednokabelový systém se

obvykle používá v bytových domech. Pokud používáte systém Unicable, televizor vás během instalace požádá o přiřazení čísla uživatelského pásma a příslušné frekvence. V tomto televizoru lze pomocí systému Unicable nainstalovat 1 nebo 2 satelity.

Pokud po instalaci systému Unicable zaznamenáte, že chybějí nějaké kanály, mohla ve stejnou chvíli v systému Unicable probíhat jiná instalace. Zopakujte instalaci a chybějící kanály se znovu objeví.

Číslo uživatelského pásma

V systému Unicable musí být každý připojený satelitní tuner očíslován (např. 0, 1, 2, 3 atd.).

Dostupná uživatelská pásma a jejich čísla naleznete v přepínači systému Unicable. Pro termín Uživatelské pásmo se někdy používá zkratka UB (User band). Existují přepínače systému Unicable, které nabízejí 4 nebo 8 uživatelských pásem. Pokud v nastavení vyberete možnost Unicable, televizor vás požádá o přiřazení jedinečného čísla uživatelského pásma pro každý vestavěný satelitní tuner. Satelitní tuner nesmí mít stejné číslo uživatelského pásma jako jiný satelitní tuner v systému Unicable.

Uživatelská pásmová frekvence

Kromě čísla uživatelského pásma potřebuje vestavěný satelitní přijímač frekvenci vybraného čísla uživatelského pásma. Tyto frekvence se většinou zobrazují vedle čísla uživatelského pásma v přepínači systému Unicable.

Automatická aktualizace kanálu

Pokud přijímáte digitální satelitní kanály, můžete televizor nastavit tak, aby tyto kanály automaticky aktualizoval.

Televizor kanály jednou denně (v 6:00) aktualizuje a uloží nové kanály. Nové kanály se ukládají do seznamu kanálů a jsou označeny ikonou . Kanály bez signálu jsou odstraněny a pokud satelitní operátor změní pořadí kanálů v balíčku, bude seznam kanálů v televizoru aktualizován. Aby mohla automatická aktualizace proběhnout, musí být televizor v pohotovostním režimu. Automatickou aktualizaci kanálů je možné vypnout.

Vypnutí automatické aktualizace...

1 - Stiskněte tlačítko , vyberte možnost **Všechna nastavení** a stiskněte tlačítko **OK**.

2 - Vyberte možnost **Instalace satelitu** > **Automatická aktualizace kanálu** a vyberte možnost **Vypnuto**.

3 - Stisknutím tlačítka ◀ (vlevo), v případě potřeby opakovaným, nabídku zavřete.

Můžete si nastavit, aby televizor aktualizoval pouze kanály určitého satelitu.

Označení satelitů, které chcete aktualizovat...

1 - Stiskněte tlačítko ⚙, vyberte možnost **Všechna nastavení** a stiskněte tlačítko OK.

2 - Vyberte možnost **Instalace satelitu** a vyberte možnost **Možnost automatické aktualizace**. Výběrem satelitu v seznamu jej označíte nebo jeho označení zrušíte.

3 - Stisknutím tlačítka ◀ (vlevo), v případě potřeby opakovaným, nabídku zavřete.

V některých zemích se automatická aktualizace kanálů provádí během sledování televize nebo v libovolném okamžiku, kdy je televizor v pohotovostním režimu.

Ruční aktualizace kanálů

Aktualizaci kanálů můžete kdykoli spustit sami.

Spuštění ruční aktualizace kanálů...

1 - Stiskněte tlačítko ⚙, vyberte možnost **Všechna nastavení** a stiskněte tlačítko OK.

2 - Vyberte možnost **Instalace satelitu** > **Hledat kanály** a vyberte možnost **Aktualizovat kanály**.

3 - Postupujte podle pokynů na obrazovce. Aktualizace může několik minut trvat.

Přidání satelitu

K aktuální satelitní instalaci můžete přidat další satelit. Nainstalované satelity a jejich kanály zůstanou nezměněny. Někteří poskytovatelé satelitních služeb neumožňují přidání satelitu.

Na další satelit je třeba pohlížet jako na doplněk. Nejde o vaše hlavní předplatné satelitu ani o hlavní satelit, z něhož používáte balíček kanálů. Typicky byste přidali 4. satelit, pokud již máte nainstalovány 3 satelity. Pokud již máte nainstalovány 4 satelity, mohli byste zvážit nejprve odebrání jednoho satelitu, aby bylo možné přidat nový satelit.

Nastavení

Pokud máte aktuálně nainstalován pouze 1 nebo 2 satelity, nemusí vám aktuální nastavení instalace umožnit přidání doplňkového satelitu. Pokud potřebujete změnit nastavení instalace, je nutné znovu provést kompletní instalaci satelitů. Je-li nutná změna nastavení, nelze použít možnost **Přidat satelit**.

Přidání satelitu...

1 - Stiskněte tlačítko ⚙, vyberte možnost **Všechna nastavení** a stiskněte tlačítko OK.

2 - Vyberte možnost **Instalace satelitu** > **Hledat satelit** a poté **Přidat satelit**. Zobrazí se aktuální satelity.

3 - Vyberte možnost **Vyhledat**. Televizor vyhledá nové satelity.

4 - Pokud televizor našel jeden nebo více satelitů, vyberte možnost **Instalovat**. Televizor nainstaluje kanály nalezených satelitů.

5 - Uložte kanály a rozhlasové stanice výběrem možnosti **Dokončit**.

Odebrání satelitu

Ze své aktuální instalace satelitů můžete odebrat jeden nebo více satelitů. Odeberete satelit i jeho kanály. Někteří poskytovatelé satelitních služeb odebrání satelitu neumožňují.

Odebrání satelitu...

1 - Stiskněte tlačítko ⚙, vyberte možnost **Všechna nastavení** a stiskněte tlačítko OK.

2 - Vyberte možnost **Instalace satelitu** > **Hledat satelit** a poté **Odebrat satelit**. Zobrazí se aktuální satelity.

3 - Výběrem satelitu (satelitů) jej označíte nebo jeho označení zrušíte za účelem odebrání.

4 - Vyberte položku **Odebrat**. Označené satelity budou odebrány.

5 - Výběrem možnosti **Konec** nabídku odebrání satelitu zavřete.

Ruční instalace

Ruční instalace je určena pro odborné uživatele.

Ruční instalaci můžete použít k rychlému přidání nových kanálů ze satelitního transpondéru. Musíte znát frekvenci a polarizaci transpondéru. Televizor nainstaluje všechny kanály daného transpondéru. Pokud byl transpondér nainstalován již dříve, všechny jeho kanály – bývalé i nové – se přesunou na konec seznamu kanálů **Všechny**.

Ruční instalaci lze použít v případě, že je třeba změnit počet satelitů. Pokud je třeba tento úkon, je nutné provést kompletní instalaci pomocí možnosti **Instalovat satelity**.

Instalace transpondéru...

1 - Stiskněte tlačítko ⚙, vyberte možnost **Všechna nastavení** a stiskněte tlačítko OK.

2 - Vyberte možnost **Instalace satelitu** a zvolte možnost **Ruční instalace**.

3 - Máte-li nainstalován více než 1 satelit, vyberte satelit/LNB, pro který chcete přidat kanály.

4 - Nastavte potřebnou hodnotu **Polarizace**. Pokud nastavíte možnost **Režim přenosové rychlosti** na hodnotu **Ruční**, můžete zadat přenosovou rychlost pod položkou **Přenosová rychlost ručně**. Zadejte

Frekvenci a spusťte vyhledávání transpondéru.
5 - Pokud je nalezen transpondér, výběrem možnosti Uložit uložíte nový transpondér na vybraný LNB.
6 - Výběrem možnosti Konec ukončíte ruční instalaci.

Nastavení LNB

V některých zemích můžete upravit určitá expertní nastavení jednotlivých konvertorů LNB.

Napájení LNB

Ve výchozím nastavení je Napájení LNB zapnuto.

Tón 22 kHz

Ve výchozím nastavení je Tón nastaven na hodnotu Automaticky.

Nízká frekvence lokálního oscilátoru / Vysoká frekvence lokálního oscilátoru

Frekvence lokálního oscilátoru jsou nastaveny na standardní hodnoty. Tyto hodnoty upravujte pouze v případě, že používáte netradiční vybavení, které vyžaduje odlišné nastavení.

Problémy

Televizor nemůže najít požadované satelity nebo instaluje stejné satelity dvakrát

- Zkontrolujte, zda je na počátku instalace nastaven správný počet satelitů. Můžete televizor nastavit tak, aby vyhledal jeden, dva nebo 3/4 satelity.

LNB s duální hlavou nedokáže nalézt druhý satelit

- Pokud televizor nalezne jeden satelit, ale nemůže nalézt druhý, otočte o několik stupňů anténu. Nasměřujte anténu tak, aby přijímala nejsilnější signál z prvního satelitu. Na obrazovce zkontrolujte ukazatel síly signálu prvního satelitu. Když je první satelit nastaven na nejsilnější signál, vyberte možnost Hledat znovu a vyhledejte druhý satelit.
- Ujistěte se, že jsou v možnostech nastaveny Dva satelity.

Změna nastavení instalace můj problém nevyřešila

- Všechna nastavení, satelity a kanály se ukládají teprve na konci instalace, když dokončujete postup.

Všechny satelitní kanály zmizely

- Pokud používáte systém Unicable, zkontrolujte, zda jste v nastavení systému Unicable nastavili pro každý vestavěný satelitní tuner jedinečné číslo uživatelského pásma. Mohlo by se stát, že stejné číslo uživatelského pásma používá jiný satelitní tuner v daném systému Unicable.

Některé satelitní kanály zřejmě zmizely ze seznamu kanálů

- Pokud se zdá, že některé kanály zmizely nebo nejsou na svém místě, vysílací společnost mohla změnit umístění těchto kanálů v transpondéru. Chcete-li obnovit pozice kanálů v seznamu kanálů, zkuste aktualizovat balíček kanálů.

Nelze odebrat satelit

- Předplacené balíčky neumožňují odebrání satelitu. Chcete-li odebrat satelit, je nutné znovu provést kompletní instalaci a vybrat jiný balíček.

Někdy je příjem nekvalitní

- Zkontrolujte, zda je satelitní anténa řádně připevněna. Silný vítr s ní může pohybovat.
- Příjem může být zhoršen sněhem a deštěm.

Software

Aktualizace softwaru

Aktualizace ze zařízení USB

Může se stát, že bude nutné provést aktualizaci softwaru televizoru. Pro nahrání softwaru do televizoru potřebujete počítač s vysokorychlostním připojením k internetu a jednotku USB Flash. Použijte jednotku USB Flash s volným místem alespoň 500 MB. Zkontrolujte, zda je vypnuta ochrana proti kopírování.

Aktualizace softwaru televizoru...

- 1 - Stiskněte tlačítko , vyberte možnost **Všechna nastavení** a stiskněte tlačítko **OK**.
- 2 - Vyberte možnost **Aktualizace softwaru** a stiskněte tlačítko **▶** (vpravo).

Identifikace televizoru

- 1 - Zasuňte jednotku USB Flash do jednoho z konektorů USB na televizoru.
- 2 - Vyberte možnost **Spustit**. Na jednotku USB Flash bude zapsán identifikační soubor.

Stáhnutí softwaru

- 1 - Zasuňte jednotku USB Flash do počítače.
- 2 - Na jednotce USB Flash vyhledejte soubor **update.htm** a dvakrát na něj klikněte.
- 3 - Vyberte možnost **Poslat ID**.
- 4 - Je-li k dispozici nový software, stáhněte soubor **.zip**.
- 5 - Po stažení soubor rozbalte a zkopírujte soubor **autorun.upg** na jednotku USB Flash. Tento soubor neumistujte do složky.

Aktualizace softwaru televizoru

- 1 - Znovu zasuňte jednotku USB Flash do televizoru. Aktualizace se spustí automaticky. Vyčkejte na její dokončení. Nemačkejte žádné tlačítko na dálkovém ovladači a neodpojujte jednotku USB Flash.
- 2 - Po dokončení aktualizace se televizor sám automaticky vypne a zase zapne. Na obrazovce se zobrazí anglická zpráva **Operation successful** (Operace proběhla úspěšně). Nyní můžete televizor opět používat.

Dojde-li během aktualizace k výpadku proudu, neodpojujte jednotku USB Flash od televizoru. Po obnovení napájení bude aktualizace pokračovat.

Chcete-li zabránit náhodné aktualizaci softwaru televizoru, odstraňte soubor **autorun.upg** z jednotky USB Flash.

Aktualizace z internetu

Je-li televizor připojen k internetu, může se zobrazovat zpráva vyzývající k aktualizaci softwaru televizoru. To vyžaduje vysokorychlostní (širokopásmové) internetové připojení. Pokud se tato zpráva zobrazí, doporučujeme provést aktualizaci.

Když je zpráva zobrazena, klikněte na možnost **Aktualizovat** a postupujte podle pokynů na obrazovce.

Po dokončení aktualizace se televizor sám automaticky vypne a zase zapne. Vyčkejte, dokud se televizor znovu nezapne.

Vlastní vyhledání aktualizace softwaru...

- 1 - Stiskněte tlačítko , vyberte možnost **Všechna nastavení** a stiskněte tlačítko **OK**.
- 2 - Vyberte možnost **Aktualizace softwaru** > **Vyhledat aktualizace** a stiskněte tlačítko **OK**.
- 3 - Vyberte možnost **Internet** a stiskněte tlačítko **▶** (vpravo). Postupujte podle pokynů na obrazovce.
- 4 - Stisknutím tlačítka **◀** (vlevo), v případě potřeby opakovaným, nabídku zavřete.

Verze softwaru

Zobrazení aktuální verze softwaru televizoru...

- 1 - Stiskněte tlačítko , vyberte možnost **Všechna nastavení** a stiskněte tlačítko **OK**.
- 2 - Vyberte možnost **Aktualizace softwaru** > **Informace o aktuálním softwaru** a stiskněte tlačítko **OK**.
- 3 - Nahlédněte do části **Verze**.
- 4 - Stisknutím tlačítka **◀** (vlevo), v případě potřeby opakovaným, nabídku zavřete.

Software s otevřeným zdrojovým kódem

Tento televizor obsahuje software s otevřeným zdrojovým kódem. TTP Vision Europe B.V. tímto nabízí, že na vyžádání poskytne úplnou kopii odpovídajícího zdrojového kódu pro autorskými právy chráněné balíčky softwaru s otevřeným zdrojovým kódem, které jsou použity v tomto výrobku a u kterých takovou nabídku vyžadují příslušné licence.

Tato nabídka platí až tři roky po nákupu výrobku a vztahuje se na kohokoli, kdo obdrží toto sdělení. Chcete-li získat zdrojový kód, kontaktujte nás prosím

(anglicky) na adrese . . .



Intellectual Property Dept.
TP Vision Europe B.V.
Prins Bernhardplein 200
1097 JB Amsterdam
The Netherlands

17.4

Oznámení

Bude-li k dispozici nový software televizoru ke stažení nebo jiné informace o softwaru, můžete obdržet oznámení.

Jak si přečíst tato oznámení...

- 1 - Stiskněte tlačítko , vyberte možnost **Všechna nastavení** a stiskněte tlačítko **OK**.
- 2 - Vyberte možnost **Aktualizace softwaru > Oznámení**.
- 3 - Vyberte oznámení, které si chcete přečíst.
- 4 - Stisknutím tlačítka  (vlevo), v případě potřeby opakovaným, nabídku zavřete.

Vlastnosti

18.1

Ochrana životního prostředí

Energetický štítek EU

Energetický štítek EU vás informuje o třídě úspory energie tohoto výrobku. Čím je třída úspory energie výrobku ekologičtější, tím méně energie spotřebuje. Na štítku naleznete informace o třídě úspory energie, průměrné spotřebě energie výrobku a průměrné spotřebě energie za 1 rok. Hodnoty o spotřebě energie výrobku najdete také na webových stránkách společnosti Philips pro vaši zemi na adrese www.philips.com/TV

Informace o produktu

55PUS8700

- Třída energetické účinnosti: B
- Velikost viditelné obrazovky: 139 cm /55"
- Spotřeba energie v zapnutém režimu (W): 122 W
- Roční spotřeba energie (kWh) *: 178 kWh
- Spotřeba energie v pohotovostním režimu (W) **: 0,50 W
- Spotřeba energie ve vypnutém režimu (W): 0,30 W
- Rozlišení displeje (pixely): 3840 x 2160p

65PUS8700

- Třída energetické účinnosti: B
- Velikost viditelné obrazovky: 164 cm /65"
- Spotřeba energie v zapnutém režimu (W): 161 W
- Roční spotřeba energie (kWh) *: 235 kWh
- Spotřeba energie v pohotovostním režimu (W) **: 0,50 W
- Spotřeba energie ve vypnutém režimu (W): 0,30 W
- Rozlišení displeje (pixely): 3840 x 2160p

* Roční spotřeba energie v kWh: vychází ze spotřeby energie televizoru, který je v provozu 4 hodiny denně, 365 dní v roce. Skutečná spotřeba energie závisí na způsobu využívání televizoru.

** Je-li televizor vypnutý dálkovým ovladačem a není aktivní žádná funkce.

Likvidace produktu

Likvidace starého výrobku a baterií

Tento výrobek je navržen a vyroben z materiálů a komponentů nejvyšší kvality, které je možné recyklovat a opětovně použít.



Pokud je výrobek označen tímto symbolem přeškrtnutého kontejneru, znamená to, že podléhá směrnici EU 2002/96/ES.



Zjistěte si informace o místním systému sběru tříděného odpadu elektrických a elektronických výrobků.

Dodržujte místní směrnice a staré výrobky nelikvidujte spolu s běžným odpadem domácnosti. Správnou likvidací starého výrobku předcházíte případným nepříznivým důsledkům na životní prostředí a lidské zdraví.

Výrobek obsahuje baterie podléhající směrnici EU 2006/66/ES, které nelze odkládat do běžného komunálního odpadu.



Informujte se o místních směrnicích týkajících se sběru baterií, protože správnou likvidací starého výrobku předcházíte případným nepříznivým důsledkům na životní prostředí a lidské zdraví.

18.2

Spotřeba

Technické údaje výrobku se mohou bez předchozího upozornění změnit. Další podrobnosti o technických údajích výrobku naleznete na webové stránce www.philips.com/support

Spotřeba

- Nepájení ze sítě: AC 220–240 V +/-10 %
- Okolní teplota: 5 °C až 35 °C
- Funkce úspory energie: Světelný snímač, Režim Eco, Vypnutí obrazu (pro rádio), Časovač automatického vypnutí, nabídka Nastavení Eco.

Chcete-li získat informace o spotřebě energie, přečtěte si kapitolu Informace o produktu .

Příkon uvedený na typovém štítku výrobku udává spotřebu energie výrobku při normálním použití v domácnosti (IEC 62087 Ed.2). Maximální příkon uvedený v závorce slouží pro stanovení elektrické bezpečnosti (IEC 60065 Ed. 7.2).

18.3

Operační systém

OS Android

5.0 Lollipop

18.4

Příjem

- Vstup antény: Koaxiální vstup 75 ohmů (IEC75)
 - Pásmo tuneru: Hyperband, S-Channel, UHF, VHF
 - DVB: DVB-T2, DVB-C (kabel) QAM
 - Přehrávání analogového videa: SECAM, PAL
 - Přehrávání digitálního videa: MPEG2 SD/HD (ISO/IEC 13818-2), MPEG4 SD/HD (ISO/IEC 14496-10)
 - Přehrávání digitálního zvuku (ISO/IEC 13818-3)
 - Vstup satelitní antény: 75 Ohmů typ F
 - Rozsah vstupní frekvence: 950 až 2150 MHz
 - Rozsah vstupní úrovně: 25 až 65 dBm
 - DVB-S/S2 QPSK, přenosová rychlost 2 až 45 M symbolů, SCPC a MCPC
 - LNB: DiSEqC 1.0, podpora 1 až 4 LNB, volba polarity 14/18 V, volba pásma 22 kHz, režim Tone Burst, el. proud LNB max. 300 mA
-

18.5

Displej

Typ

Úhlopříčka obrazovky

- 55PUS8700 : 139 cm /55"
- 65PUS8700 : 164 cm /65"

Rozlišení displeje

- 3840 x 2160p
-

Rozlišení vstupu

Videoformáty

Rozlišení – Obnovovací frekvence

- 480i – 60 Hz
- 480p – 60 Hz
- 576i – 50 Hz
- 576p – 50 Hz
- 720p – 50 Hz, 60 Hz
- 1080i – 50 Hz, 60 Hz
- 1080p – 24 Hz, 25 Hz, 30 Hz
- 2160p – 24 Hz, 25 Hz, 30 Hz, 50 Hz, 60 Hz

Počítačové formáty

Rozlišení (mimo jiné)

- 640 x 480p – 60 Hz

- 800 x 600p – 60 Hz
 - 1024 x 768p – 60 Hz
 - 1280 x 768p – 60 Hz
 - 1360 x 765p – 60 Hz
 - 1360 x 768p – 60 Hz
 - 1280 x 1024p – 60 Hz
 - 1920 x 1080p – 60 Hz
 - 3840 x 2160p – 24 Hz, 25 Hz, 30 Hz, 50 Hz, 60 Hz
-

18.6

Rozměry a hmotnost

55PUS8700

- bez stojanu:
Šířka 1231,7 mm – výška 708 mm – hloubka 96,6 mm – hmotnost ±19,5 kg

- se stojanem:

- Šířka 1320 mm – výška 789,4 mm – hloubka 233,4 mm – hmotnost ±20,9 kg

65PUS8700

- bez stojanu:
Šířka 1450 mm – výška 850 mm – hloubka 123,2 mm – hmotnost ±30,2 kg

- se stojanem:

- Šířka 1562,4 mm – výška 911,4 mm – hloubka 271,6 mm – hmotnost ±31,7 kg
-

18.7

Možnosti připojení

Boční strana televizoru

- Sluchátka – stereofonní minikonektor 3,5 mm
- 2x HDMI in
- 2x USB 2.0
- 2x slot Common Interface: CI+/CAM

Zadní část televizoru

- Vstup zvuku (DVI na HDMI) – stereofonní minikonektor 3,5 mm
- Konektor SCART: Audio L/R, CVBS vstup, RGB
- YPbPr : Y Pb Pr, Audio L/R

Dolní část televizoru

- Vstup HDMI 1 – ARC – HDMI 2.0
- Vstup HDMI 2 – ARC – HDMI 2.0
- 1x USB 2.0
- Výstup zvuku – optický Toslink
- Síť LAN – RJ45
- Anténa (75Ω)
- Satelitní tuner 1
- Satelitní tuner 2

Zvuk

- 3D wOOx
- HD Stereo
- Výstupní výkon (RMS): 30 W
- Dolby® Digital Plus
- DTS Premium Sound™

Multimédia

Připojení

- USB 2.0
- Ethernet LAN RJ-45
- Wi-Fi 802.11b/g/n (vestavěné)

Podporované systémy souborů USB

- FAT 16, FAT 32, NTFS

Formáty přehrávání

- Formáty: 3GP, AVCHD, AVI, MPEG-PS, MPEG-TS, MPEG-4, Matroska (MKV), Quicktime (MOV, M4V, M4A), Windows Media (ASF/WMV/WMA)
- Video kodeky: MPEG-1, MPEG-2, MPEG-4 Part 2, MPEG-4 Part 10 AVC (H264), VC-1, WMV9, H.265 (HEVC)
- Audio kodeky: AAC, HE-AAC (v1/v2), AMR-NB, Dolby Digital, Dolby Digital Plus, DTS Premium Sound™, MPEG-1/2/2.5 Layer I/II/III (včetně MP3), WMA (verze 2 až verze 9.2), WMA Pro (v9/v10)
- Titulky:
 - Formáty: SAMI, SubRip (SRT), SubViewer (SUB), MicroDVD (TXT), mplayer2 (TXT), TMPlayer (TXT)
 - Kódování znaků: UTF-8, střední Evropa a východní Evropa (Windows-1250), azbuka (Windows-1251), řečtina (Windows-1253), turečtina (Windows-1254), západní Evropa (Windows-1252)
- Obrazové kodeky: JPEG, JPS, MPO
- Omezení:
 - Maximální podporovaná celková přenosová rychlost pro soubor média je 30 Mb/s.
 - Maximální podporovaná přenosová rychlost videa pro soubor média je 20 Mb/s.
 - MPEG-4 AVC (H.264) podporováno do High Profile @ L4.1.
 - H.265 (HEVC) podporováno do Main / Main 10 Profile do úrovně 5.1
 - VC-1 podporováno do Advanced Profile @ L3.

Certifikace Wi-Fi

Tento televizor podporuje zařízení WiDi 4.x.

Podporovaný software serveru médií (DMS)

- Počítač PC – Microsoft Windows XP, Vista nebo Windows 7
 - Můžete použít jakýkoli software serveru médií s certifikací DLNA certified®.
 - Microsoft – Windows Media Player
- Operační systém Mac OS X

– Můžete použít jakýkoli software serveru médií s certifikací DLNA certified®.

- Mobilní zařízení

– Philips TV Remote app – iOS, Android

– Součinnost a výkon se mohou lišit v závislosti na možnostech použitého mobilního zařízení a softwaru.

Předpisy ESD

Toto zařízení vyhovuje kritériím výkonu B pro ESD. Pokud se zařízení kvůli elektrostatickému výboji neobnoví v režimu sdílení souborů, je vyžadován zásah uživatele.

Nápověda a podpora

19.1

Registrace

Zaregistrujte si svůj televizor a využijte celou řadu výhod zahrnujících plnou podporu (včetně stahování), privilegovaného přístupu k informacím o nových výrobcích, exkluzivních nabídek a slev, možnosti vyhrát ceny i účasti ve zvláštních průzkumech týkajících se nových výrobků na trhu.

Přejděte na webové stránky www.philips.com/welcome

19.2

Odstraňování problémů

Kanály

Během instalace nebyly nalezeny žádné digitální kanály

Zkontrolujte technické údaje a ověřte, zda váš televizor podporuje standard DVB-T nebo DVB-C ve vaší zemi.

Zkontrolujte, zda jsou správně zapojeny všechny kabely a zda je vybrána správná síť.

V seznamu nejsou zobrazeny dříve nainstalované kanály

Zkontrolujte, zda jste vybrali správný seznam kanálů.

Všeobecné údaje

Televizor se nezapne

- Odpojte napájecí kabel ze zásuvky. Před opětovným zapojením minutu vyčkejte.
- Zkontrolujte, zda je napájecí kabel správně zapojen.

Vrzání při spuštění nebo vypnutí

Když televizor zapnete, vypnete nebo přepnete do pohotovostního režimu, můžete z jeho těla slyšet vrzavý zvuk. Jedná se o normální zvuk, který je způsobem přirozeným rozpínáním a smršťováním těla přístroje při zahřívání a ochlazování. Výkon televizoru není žádným způsobem ovlivněn.

Televizor nereaguje na dálkový ovladač

Po spuštění se televizor chvíli aktivuje. Během této doby nereaguje na dálkový ovladač ani na tlačítka na přístroji. Jedná se o normální chování.

Pokud televizor nereaguje na dálkový ovladač ani později, můžete funkci dálkového ovladače zkontrolovat pomocí fotoaparátu mobilního telefonu. Zapněte fotoaparát telefonu a namiřte dálkový ovladač do objektivu. Při stisknutí libovolného tlačítka dálkového ovladače byste ve fotoaparátu měli vidět bliknutí infračervené diody. Pokud tomu tak je, ovladač funguje a je třeba zkontrolovat televizor. Jestliže bliknutí nezaznamenáte, dálkový ovladač může být rozbitý nebo může mít slabé baterie. Tato metoda kontroly nefunguje u dálkových ovladačů, které jsou s televizorem bezdrátově spárovány.

Po zobrazení úvodní obrazovky Philips se televizor přepne zpět do pohotovostního režimu

Když je televizor v pohotovostním režimu, zobrazí se úvodní obrazovka Philips a televizor se vrátí zpět do pohotovostního režimu. Jedná se o normální chování. Pokud televizor odpojíte od napájení a znovu jej připojíte, při dalším spuštění se zobrazí úvodní obrazovka. Chcete-li ukončit pohotovostní režim televizoru, stiskněte tlačítko na dálkovém ovladači nebo na televizoru.

Kontrolka pohotovostního režimu bliká

Odpojte napájecí kabel ze zásuvky. Před opětovným zapojením 5 minut vyčkejte. Pokud blikání neustává, kontaktujte TV oddělení péče o zákazníky společnosti Philips.

Obraz

Obraz chybí nebo je zkreslený

- Zkontrolujte, zda je k televizoru správně připojena anténa.
- Zkontrolujte, zda je jako zdroj vybráno správné zařízení.
- Zkontrolujte připojení externího zařízení nebo zdroje.

Je slyšet zvuk, ale obraz chybí

- Zkontrolujte, zda je obraz správně nastaven.

Nekvalitní příjem antény

- Zkontrolujte, zda je k televizoru správně připojena anténa.
- Kvalitu příjmu mohou ovlivnit reproduktory, neuzemněná zvuková zařízení, neonové osvětlení nebo vysoké budovy a jiné velké objekty. Pokuste se zlepšit kvalitu obrazu přesměrováním antény nebo umístěním zařízení z dosahu televizoru.
- Je-li špatný příjem pouze u některého kanálu, zkuste jej doladit.

Nekvalitní obraz ze zařízení

- Zkontrolujte, zda je zařízení správně připojeno.
- Zkontrolujte, zda je obraz správně nastaven.

Nastavení obrazu se po chvíli změní

Zkontrolujte, zda je možnost **Umístění** nastavena na hodnotu **Doma**. Nastavení v tomto režimu je možné

upravovat a ukládat.

Zobrazuje se komerční reklama

Zkontrolujte, zda je možnost **Umístění** nastavena na hodnotu **Doma**.

Obraz neodpovídá obrazovce

Přejděte na jiný formát obrazu.

Formát obrazů se u jednotlivých kanálů mění

Vyberte jiný formát obrazu než **Automatický**.

Obraz je ve špatné pozici

Signál obrazu z některých zařízení nemusí přesně odpovídat obrazovce. Zkontrolujte výstupní signál z připojeného zařízení.

Obraz z počítače není stabilní

Zkontrolujte, zda počítač používá podporované rozlišení a obnovovací frekvenci.

Zvuk

Zvuk chybí nebo je špatné kvality

Pokud televizor nezaznamená žádný zvukový signál, automaticky vypne výstup zvuku. Nejedná se o závadu.

- Zkontrolujte, zda je zvuk správně nastaven.
- Zkontrolujte, zda jsou všechny kabely řádně připojeny.
- Zkontrolujte, zda není hlasitost ztlumena.
- Zkontrolujte, zda je výstup zvuku televizoru připojen na výstup zvuku systému domácího kina. Zvuk by měl být slyšet z reproduktorů systému HTS.
- U některých zařízení je třeba ručně aktivovat výstup zvuku HDMI. Pokud je zvuk HDMI aktivován, ale stále nic neslyšíte, zkuste změnit digitální formát zvuku zařízení na PCM (Pulse Code Modulation). Pokyny naleznete v příručce k danému zařízení.

Připojení

Rozhraní HDMI

- Upozorňujeme, že podpora připojení HDCP (High-bandwidth Digital Content Protection) může způsobit, že při zobrazování obsahu ze zařízení HDMI může dojít k prodlevě.
- Pokud televizor nerozpozná zařízení HDMI a nezobrazí žádný obraz, přepněte zdroj na jiné zařízení a poté zpět na požadované zařízení.
- Pokud dochází k přerušovaným poruchám zvuku, zkontrolujte výstupní nastavení zařízení HDMI.
- Používáte-li adaptér HDMI na DVI nebo kabel HDMI na DVI, připojte další audio kabel ke vstupu audio (pouze mini jack), je-li k dispozici.

EasyLink nefunguje

- Zkontrolujte, zda jsou vaše zařízení HDMI kompatibilní s funkcí HDMI-CEC. Funkce EasyLink je možné použít pouze u zařízení, která podporují funkci HDMI-CEC.

Nezobrazuje se ikona zvuku

- Je-li připojeno zvukové zařízení HDMI-CEC, jedná se o normální stav.

Nezobrazují se fotografie, videa a hudba ze zařízení USB

- Zkontrolujte, zda je úložné zařízení USB nastaveno jako kompatibilní s normou pro velkokapacitní paměťová zařízení (informace jsou uvedeny v dokumentaci k danému zařízení).
- Zkontrolujte, zda je úložné zařízení USB kompatibilní s televizorem.
- Zkontrolujte, zda televizor podporuje příslušný formát obrazu a zvuku.

Trhané přehrávání souborů ze zařízení USB

- Přenos z úložného zařízení USB může být omezen přenosovou rychlostí do televizoru. Důsledkem může být nízká kvalita přehrávání.

19.3

Nápověda

Tento televizor nabízí nápovědu na obrazovce.

Otevření nápovědy

Modrým tlačítkem  můžete Nápovědu otevřít přímo. Nápověda se otevře na stránce, která nejlépe odpovídá právě prováděné činnosti nebo volbě v televizoru. Pokud chcete témata hledat podle abecedy, vyberte možnost **Klíčová slova**.

Chcete-li nápovědu číst jako knihu, vyberte možnost **Knihy**.

Než provedete pokyny Nápovědy, Nápovědu zavřete. Nápovědu zavřete stisknutím barevného tlačítka  **Zavřít**.

U některých činností, jako je například Teletext, mají barevná tlačítka specifické funkce a nemohou otevřít Nápovědu.

Nápověda k televizoru v tabletu, chytrém telefonu nebo počítači

Aby se vám delší pokyny nebo postupy prováděly lépe, můžete si Nápovědu stáhnout ve formátu PDF a číst ji v chytrém telefonu, v tabletu nebo na počítači. Z počítače si také můžete příslušnou stránku Nápovědy vytisknout. Chcete-li si stáhnout Nápovědu (uživatelskou příručku), přejděte na webové stránky www.philips.com/support

MVL_v31_20150817

MVL_v32_20150827

Nápověda online

Chcete-li vyřešit jakýkoli problém související s televizorem Philips, můžete se obrátit na naši online podporu. Můžete si přitom vybrat svůj jazyk a zadat číslo modelu výrobku.

Přejděte na webové stránky www.philips.com/support.

Na webových stránkách podpory naleznete telefonní číslo pro kontaktování podpory ve vaší zemi a také odpovědi na časté otázky (FAQ). V některých zemích můžete chatovat s našimi spolupracovníky a položit otázku přímo nebo prostřednictvím e-mailu.

Nový software nebo příručku televizoru můžete stáhnout pro přečtení k počítači.

Oprava

Podporu nebo informace ohledně opravy můžete získat na telefonní lince střediska péče o zákazníky ve vaší zemi. Telefonní číslo naleznete v tištěné dokumentaci dodané s televizorem.

Nebo navštivte naše webové stránky www.philips.com/support.

Číslo modelu televizoru a sériové číslo

Pravděpodobně budete požádáni o zadání čísla modelu výrobku a sériového čísla. Tato čísla naleznete na štítku na obalu nebo na zadní či spodní části televizoru.

Pozor

Nesnažte se televizor opravovat sami. Mohlo by dojít k vážnému zranění, nevratnému poškození televizoru a ke ztrátě záruky.

Bezpečnost a péče

20.1

Bezpečnost

Důležité

Před použitím televizoru si pečlivě přečtěte všechny bezpečnostní pokyny. Je-li škoda způsobena nedodržením pokynů, záruka se stává neplatnou.

Zajistěte televizor před přepadnutím

Televizor vždy zajistěte dodávaným držákem na stěnu, aby nepřepadl. Držák namontujte a televizor k němu připojte i v případě, že televizor umístíte na podlahu.

Pokyny pro montáž naleznete ve Stručném návodu k rychlému použití, jenž byl dodán spolu s televizorem. Pokud jste tento návod ztratili, můžete si jej stáhnout z webových stránek www.philips.com. Při hledání Stručného návodu k rychlému použití ke stažení použijte typové číslo výrobku.

Nebezpečí požáru nebo úrazu elektrickým proudem

- Televizor nikdy nevystavujte působení deště nebo vody. Do blízkosti televizoru nikdy neumisťujte nádoby s kapalinami, například vázy. Pokud se kapaliny rozlijí na televizor nebo do něho vniknou, televizor ihned odpojte od síťové zásuvky. Před použitím požádejte o kontrolu televizoru středisko péče o zákazníky společnosti Philips.
- Nikdy televizor, dálkový ovladač ani baterie nevystavujte nadměrnému teplu. Nikdy je neumisťujte do blízkosti hořících svíček, otevřeného ohně či jiných tepelných zdrojů, a to včetně přímého slunečního světla.
- Nikdy nevkládejte žádné předměty do ventilačních otvorů nebo jiných otvorů na televizoru.
- Nikdy nepokládejte těžké předměty na napájecí kabel.
- Při zapojování do zástrček nepoužívejte sílu. Uvolněné zástrčky mohou způsobit jiskření nebo požár. Zajistěte, aby nedocházelo k napínání napájecího kabelu při otáčení televizní obrazovky.
- Chcete-li televizor odpojit od síťového napájení, je nutné vytáhnout zástrčku televizoru. Při odpojování napájení vždy tahejte za zástrčku, nikdy ne za kabel. Zajistěte, aby zástrčka, napájecí kabel i zásuvka byla neustále zcela přístupná.

Nebezpečí zranění nebo poškození televizoru

- Ke zvedání a přenášení televizoru s hmotností převyšující 25 kg jsou třeba dvě osoby.
- Pokud chcete televizor umístit na podstavec, použijte pouze dodaný podstavec. Podstavec pevně připevněte k televizoru. Televizor umístěte na hladký rovný povrch, který udrží hmotnost televizoru a podstavce.
- Při připevňování na zeď zkontrolujte, zda držák bezpečně udrží hmotnost televizoru. Společnost TP Vision nenes žádnou odpovědnost za nesprávné připevnění na zeď, které se stane příčinou nehody, zranění nebo škod.
- Části tohoto výrobku jsou vyrobeny ze skla. Při manipulaci postupujte opatrně, aby nedošlo ke zranění nebo škodám.

Nebezpečí poškození televizoru!

Před připojením televizoru k síťové zásuvce se ujistěte, že napájecí napětí odpovídá hodnotě vytištěné na zadní straně televizoru. Jestliže je napětí odlišné, nikdy televizor nepřipojujte k síťové zásuvce.

Nebezpečí poranění dětí

Postupujte podle těchto opatření, abyste zabránili převrhnutí televizoru a případnému následnému poranění dětí:

- Nikdy televizor neumisťujte na povrch pokrytý látkou nebo jiným materiálem, který lze stáhnout.
- Ujistěte se, že žádná část televizoru nepřesahuje přes okraj montážního povrchu.
- Nikdy televizor neumisťujte na vysoký nábytek, např. na knihovnu, bez ukotvení nábytku a televizoru ke zdi nebo vhodné opoře.
- Poučte děti o nebezpečí hrozcím při pokusu vylézt na nábytek k televizoru.

Nebezpečí spolknutí baterií!

Dálkový ovladač může obsahovat knoflíkové baterie, který by malé děti mohly snadno spolknout. Dbejte, aby tyto baterie byly vždy mimo dosah dětí.

Nebezpečí přehřívání

Televizor nikdy neinstalujte do uzavřeného prostoru. Po všech stranách televizoru ponechejte vždy volný prostor nejméně 10 cm (z důvodu zajištění proudění vzduchu). Zkontrolujte, zda ventilační otvory na televizoru nezakrývají závěsy nebo jiné předměty.

Bouřky

Před bouřkou odpojte televizor ze zásuvky a antény.

Během bouřky se nedotýkejte žádné části televizoru, napájecího kabelu ani anténního kabelu.

Nebezpečí poškození sluchu

Nepoužívejte sluchátka při vysoké hlasitosti po delší dobu.

Nízké teploty

Při převozu televizoru při teplotě nižší než 5 °C jej před připojením k síťové zásuvce rozbalte a počkejte, dokud nedosáhne pokojové teploty.

Vlhkost

Jen zřídka může vlivem působení teploty a vlhkosti dojít k nepatrné kondenzaci uvnitř skleněné přední části televizoru (u některých modelů). Abyste tomu zabránili, nevystavujte televizor přímému slunečnímu záření, horku nebo extrémní vlhkosti. Jestliže dojde ke kondenzaci, sama zmizí po spuštění televizoru na několik hodin.

Vlhkost způsobená kondenzací nenaruší příjem televizoru ani nezpůsobí žádnou poruchu.

20.2

Péče o obrazovku

- Nikdy se obrazovky nedotýkejte a dbejte, abyste ji nepromáčkli, neodřeli či do ní nenarazili žádným předmětem.

- Před čištěním odpojte televizor od elektrické sítě.

- Televizor a rám očistěte měkkým vlhkým hadříkem a jemně je otřete. Dejte pozor, abyste se nedotkli diod LED Ambientlight za zadní straně televizoru. Při čištění televizoru nikdy nepoužívejte takové látky, jako je například alkohol, chemikálie nebo čisticí prostředky pro domácnost.

- Abyste zabránili deformacím a vyblednutí barev, otřete kapky vody co nejdříve.

- Vyhýbejte se pokud možno statickým obrazům.

Statické obrazy jsou obrazy, které zůstávají na obrazovce delší dobu. Statické obrazy jsou nabídky na obrazovce, černé pruhy, zobrazení času apod.

Musíte-li statické obrazy používat, snižte kontrast a jas obrazovky, abyste ji chránili před poškozením.

Podmínky používání_TV

2015 © TP Vision Europe B.V. Všechna práva vyhrazena.

Tento produkt uvedla na trh společnost TP Vision Europe B.V. by TP Vision Europe B.V. nebo jedna z jeho dceřiných společností, které se v tomto dokumentu označují jako TP Vision, což je výrobce daného produktu. Společnost TP Vision je poskytovatelem záruky na televizor, k němuž byla přibalena tato příručka. Philips a emblém štítu Philips jsou registrované ochranné známky společnosti Koninklijke Philips N.V.

Technické údaje se mohou změnit bez předchozího upozornění. Ochranné známky jsou majetkem společnosti Koninklijke Philips N.V nebo příslušných vlastníků. Společnost TP Vision si vyhrazuje právo kdykoli výrobky měnit, aniž by vznikla povinnost odpovídajícím způsobem upravit dříve dodané zboží.

Tištěné materiály dodávané společně s televizorem a příručka uložená v paměti televizoru nebo stažená z webových stránek Philips jsou považovány za dostatečný návod k používání systému.

Jsme přesvědčeni o přiměřenosti materiálu v této příručce s ohledem na zamýšlené použití systému. Pokud dojde k použití výrobku nebo jeho jednotlivých modulů či procesů k jiným než zde uvedeným účelům, je třeba získat potvrzení o jejich platnosti a vhodnosti. Společnost TP Vision Europe B.V. zaručuje, že samotný materiál nenaruší žádné patenty USA. Žádná jiná záruka není poskytována, ani ji nelze vyvozovat. TP Vision Europe B.V. neodpovídá za žádné chyby v obsahu tohoto dokumentu ani za problémy vzniklé v důsledku obsahu v tomto dokumentu. Chyby ohlášené společností Philips budou co nejdříve opraveny a publikovány na jejich webových stránkách podpory.

Podmínky záruky: Nebezpečí zranění, poškození televizoru nebo zneplatnění záruky!

Nikdy se nepokoušejte opravit televizor sami.

Televizor i příslušenství používejte vždy v souladu se záměrem výrobce. Varovný symbol na zadní straně televizoru upozorňuje na riziko úrazu elektrickým proudem. Nikdy nesundávejte kryt televizoru.

V případě potřeby servisu nebo oprav vždy kontaktujte TV podporu zákazníků společnosti Philips. Jakékoli operace, které jsou v této příručce výslovně zakázány, a úpravy nebo montážní postupy, které v této příručce nejsou doporučeny nebo schváleny, budou mít za následek zneplatnění záruky.

Pixelová charakteristika

Tento LCD/LED výrobek obsahuje vysoký počet

barevných pixelů. Ačkoli míra efektivních pixelů dosahuje hodnoty 99,999 % nebo více, mohou se na obrazovce neustále objevovat černé tečky nebo jasné světelné body (červené, zelené nebo modré). Jedná se o strukturální vlastnost displeje (nevybočující z průmyslových standardů), nikoli o závadu.

Prohlášení o shodě CE

Tento výrobek splňuje základní požadavky a další příslušná ustanovení směrnice 2006/95/ES (nízké napětí), 2004/108/ES (EMC) a 2011/65/EU (ROHS).

Soulad se standardy EMP

TP Vision Europe B.V. vyrábí a prodává mnoho výrobků určených pro spotřebitele. Tyto výrobky mají obecnou vlastnost vysílat a přijímat elektromagnetické signály, stejně jako veškerá elektronická zařízení. Jedním z hlavních obchodních principů společnosti Philips je přijímat u výrobků veškerá nezbytná opatření na ochranu zdraví a bezpečnosti v souladu se všemi příslušnými právními požadavky a standardy EMF (elektrická, magnetická a elektromagnetická pole) platnými v době výroby výrobku.

Společnost Philips se zavázala vyvíjet, vyrábět a prodávat výrobky, které nemají nepříznivé účinky na zdravotní stav. Společnost TP Vision potvrzuje, že pokud jsou její výrobky řádně používány k účelu, k jakému byly vyrobeny, je jejich používání podle nejnovějších vědeckých důkazů bezpečné.

Společnost Philips se aktivně podílí na vývoji mezinárodních standardů EMP a bezpečnostních norem. Tato činnost společnosti Philips umožňuje předvídat další vývoj v oblasti standardizace, který tak dokáže rychle zapracovat do svých výrobků.

Podmínky používání_Smart TV

Můžete si prohlédnout podmínky používání, zásady ochrany osobních údajů, případně nastavit soukromí televizoru Smart TV.

Otevření podmínek používání stránky Smart TV...

1 - Stisknutím tlačítka  HOME otevřete hlavní nabídku.

2 - Výběrem možnosti  Aplikace otevřete nabídku Aplikace.

3 - Vyberte možnost Podpora.

Autorská práva

Ultra HD

Logo DIGITALEUROPE UHD Display je ochranná známka společnosti DIGITALEUROPE.



Rozhraní HDMI



HDMI®

Označení HDMI a HDMI High-Definition Multimedia Interface a logo HDMI jsou ochranné známky nebo registrované ochranné známky společnosti HDMI Licensing LLC v USA a dalších zemích.

Dolby Digital Plus



Dolby®

Vyrobeno na základě licence od společnosti Dolby Laboratories. Dolby a symbol dvojitého D jsou ochranné známky společnosti Dolby Laboratories.

DTS Premium Sound™



DTS Premium Sound™

Informace o patentech DTS naleznete na adrese <http://patents.dts.com>. Vyrobeno na základě licence od společnosti DTS Licensing Limited. DTS, symbol a DTS společně se symbolem jsou registrované ochranné známky a DTS 2.0 Channel je ochranná známka společnosti DTS, Inc. © DTS, Inc. Všechna práva vyhrazena.

DLNA Certified®

(v příslušných případech)



DLNA®, logo DLNA a DLNA CERTIFIED® jsou ochranné známky, značky služeb nebo certifikační značky společnosti Digital Living Network Alliance.

Microsoft



Windows Media

Windows Media je registrovaná ochranná známka nebo ochranná známka společnosti Microsoft Corporation v USA anebo dalších zemích.

Microsoft PlayReady

Vlastníci obsahu používají technologii pro přístup k obsahu Microsoft PlayReady™, která chrání jejich duševní vlastnictví včetně obsahu podléhajícího autorským právům.

Toto zařízení využívá technologii PlayReady pro přístup k obsahu chráněnému pomocí technologie PlayReady nebo technologie WMDRM. Pokud se zařízení nepodaří správně uplatnit omezení používání obsahu, mohou vlastníci obsahu požadovat od společnosti Microsoft, aby zrušila schopnost zařízení

využívat obsah chráněný technologií PlayReady. Zrušení by nemělo ovlivnit nechráněný obsah ani obsah chráněný pomocí jiných technologií přístupu. Vlastníci obsahu od vás mohou požadovat upgrade technologie PlayReady pro přístup k jejich obsahu. Pokud upgrade odmítnete, nebudete moci přistupovat k obsahu vyžadujícímu upgrade.

23.7

Wi-Fi Alliance



Wi-Fi®, logo Wi-Fi CERTIFIED, logo Wi-Fi jsou registrované ochranné známky společnosti Wi-Fi Alliance.

23.8

Kensington

(v příslušných případech)



Kensington a Micro Saver jsou registrované ochranné známky společnosti ACCO World Corporation v USA. Žádost o registraci je podána i v dalších zemích světa.

23.9

Jiné ochranné známky

Všechny další registrované a neregistrované ochranné známky jsou vlastnictvím náležitých vlastníků.

Rejstřík

3

- 3D, optimální sledování 47
- 3D, varování týkající se ochrany zdraví 48

A

- Aplikace 44
- Audio Out – optický, typy 15
- Auto Surround 3D 56
- Automatická úprava hlasitosti 56
- Automatické vypnutí 25

B

- Barva 50
- Barva, odstín 51
- Barvy, teplota barev 52
- Barvy, Vlastní teplota barev 52
- Barvy, zvýšení sytosti barev 51
- Basy 55
- Bezdrátová síť 9
- Bezpečnostní pokyny 86

C

- CAM, Conditional Access Module 16
- CI+ 16
- Clear Sound 56

D

- Dálkový ovladač, azbuka 28
- Dálkový ovladač, azerty 28
- Dálkový ovladač, diakritická znaménka a symboly 28
- Dálkový ovladač, klávesnice 28
- Dálkový ovladač, párování 29
- Dálkový ovladač, qwerty 28
- Dálkový ovladač, qwerty a azbuka 27
- Dálkový ovladač, qwerty a azerty 27
- Dálkový ovladač, velká písmena 28
- Digitální teletext 38
- DMR, Digital Media Renderer 11
- DVD přehrávač 19

E

- EasyLink HDMI CEC 62

F

- Formát výstupu zvuku 18
- Fotoaparát, připojení 22
- Funkce obraz v obraze (PIP) 49
- Funkce WoWLAN 10

G

- Gama 53
- Gamepad, připojení 20

H

- HbbTV 39
- HDMI, ARC 13
- HDMI, EasyLink 14
- HDMI, Ultra HD 13
- Herní konzole, připojení 20
- Hlasitost sluchátek 57
- Hra nebo počítač, nastavení 50

I

- Incredible Surround 56

- Incredible Surround 3D 56
- Infračervený snímač 29
- Interaktivní TV, informace 39
- Interaktivní TV, základní informace 39
- Internetová paměť, vymazání 10

I

- iTV 39

J

- Jas, logo Philips 24
- Jednotka USB Flash, připojení 22

K

- Kabelová síť 10
- Kanál 32
- Kanál, možnosti 34
- Kanál, přepnutí na kanál 33
- Kanál, televizní průvodce 37
- Kanál, vhodnost podle věku 33
- Kanály, sledování dvou kanálů 49
- Klávesnice USB 21
- Klávesnice USB, připojení 21
- Kompenzace výstupu zvuku 19
- Kontrast 50
- Kontrast 3D podsvícení 51
- Kontrast podsvícení 50
- Kontrast, dynamický kontrast 52
- Kontrast, Gama 53
- Kontrast, kontrast 3D videa 51
- Kontrast, kontrast videa 53
- Kontrast, režim kontrastu 52
- Kontrast, světelný snímač 53

L

- Likvidace produktu 80
- Logo Philips, jas 24

M

- Mediální soubory, z disku USB 45
- Mediální soubory, z počítače nebo zařízení NAS 45
- Možnosti kanálu 34
- Multi View 49

N

- Nabídka Domů 31
- Nahrávání, data TV průvodce 37
- Nastavení Eco 61
- Nastavení výstupu zvuku 18
- Nyní na TV 41

O

- Oblíbené kanály, odebrání 36
- Oblíbené kanály, přejmenování 36
- Obraz, barva 50
- Obraz, Formát obrazu 54
- Obraz, formát obrazu, pokročilý 54
- Obraz, formát obrazu, základní 54
- Obraz, kontrast podsvícení 50
- Obraz, ostrost 51
- Obraz, rychlá nastavení 55
- Ostrost 51
- Ostrost, redukce MPEG artefaktů 54

Ostrost, redukce šumu 53
Ostrost, Ultra Resolution 53

P

Párování dálkového ovladače 29
Perfect Natural Motion 54
Pevný disk USB, instalace 21
Pevný disk USB, místo na disku 21
Pevný disk USB, připojení 21
Pohotovostní režim 24
Pohyb, Perfect Natural Motion 54
Počítač, připojení 23
Programy, doporučení 41
Průvodce možnostmi připojení 13
Přehrávač Blu-ray disků, připojení 19
Přehrávač disků DVD, připojení 19
Připojení antény 7
Připojení antény, typy 13
Připojení HDMI, DVI 15
Připojení napájení 6
Připojení SCART, typy 15
Připojení YPbPr, typy 15

R

Rádiové stanice 32
Redukce MPEG artefaktů 54
Redukce šumu 53
Režim prostorového zvuku 56
Rodičovské hodnocení 33
Rodičovský zámek 64

S

Satelit, připojení 7
Síť, bezdrátová 9
Síť, kabelová 10
Síť, nastavení 10
Síť, připojení 9
Síť, síťový název televizoru 11
Síť, statická adresa IP 10
Síť, Wi-Fi Smart Screen 11
Síť, WoWLAN 10
Síť, WPS 9
Síť, zapnout připojení Wi-Fi 11
Síť, zobrazení nastavení 10
Síťová instalace 9
Síťový název televizoru 10
Set top box, připojení 17
Seznam kanálů, filtr 32
Seznam kanálů, otevření 32
Seznam kanálů, vyhledávání 32
Seznam oblíbených kanálů, vytvoření 36
SimplyShare (počítač nebo zařízení NAS) 45
Sledování televize 33
Slot Common Interface 16
Sluchátka, připojení 20
Smart Card, CAM 16
Standard Wi-Fi 9
Styl obrazu 50
Styl zvuku 55
Světelný snímač 53
Synchronizace zvuku a obrazu 18
Synchronizace zvuku s obrazem 18
Systém domácího kina, problémy 19
Systém domácího kina, připojení 17
Systém domácího kina, vícekanalový 18
Systém domácího kina, vyrovnání hlasitosti 18

T

Teletext 38
Televizní průvodce 37
Text 38
Tlačítka na televizoru 24
TV on Demand 41
TV průvodce, data a informace 37

U

Ultra HD, připojení 13
Umístění televizoru 6

V

Výběr videa 35
Výšky 55
Vhodnost podle věku 33
Video on Demand 42
Videokamera, připojení 22
Vymazat internetovou paměť 11
Vyrovnání výstupu zvuku 18
Vzdálenost sledování 6

W

Wi-Fi Smart Screen 11

Z

Zapnutí 24
Zapnutí a vypnutí 24
Zpoždění výstupu zvuku 18
Zvuk, Auto Surround 3D 56
Zvuk, automatická úprava hlasitosti 56
Zvuk, basy 55
Zvuk, Clear Sound 56
Zvuk, hlasitost sluchátek 57
Zvuk, Incredible Surround 3D 56
Zvuk, prostorový režim 56
Zvuk, výšky 55

Č

Časovač 24
Časovač vypnutí 25
Červené tlačítko 39



www.philips.com/support

България

Грижа за клиента
02 4916 273
(Национален номер)

België/Belgique

Klantenservice/
Service Consommateurs
02 700 72 62
(0.15€/min.)

Bosna i Hercegovina

Potpora potrošačima
033 941 251
(Lokalni poziv)

Republika Srbija

Potpora potrošačima
011 321 6840
(Lokalni poziv)

Česká republika

Zákaznická podpora
228 880 895
(Místní tarif)

Danmark

Kundeservice
3525 8314

Deutschland

Kundendienst
069 66 80 10 10
(Zum Festnetztarif ihres
Anbieters)

Ελλάδα

Τμήμα καταναλωτών
2111983028
(Διεθνής κλήση)

Eesti

Klienditugi
668 30 61
(Kohalikud kõned)

España

Atención al consumidor
913 496 582
(0,10€ + 0,08€/min.)

France

Service Consommateurs
01 57 32 40 50
(coût d'un appel local sauf
surcoût éventuel selon
opérateur réseau)

Hrvatska

Potpora potrošačima
01 777 66 01
(Lokalni poziv)

Indonesia

Consumer Care
0800 133 3000

Ireland

Consumer Care
015 24 54 45
(National Call)

Italia

Servizio Consumatori
0245 28 70 14
(Chiamata nazionale)

Қазақстан Республикасы

байланыс орталығы
810 800 2000 00 04
(стационарлық нөмірлерден
Қазақстан Республикасы
бойынша қоңырау шалу тегін)

Latvija

Klientu atbalsts
6616 32 63
(Vietēlais tarifs)

Lietuva

Klientų palaikymo tarnyba
8 521 402 93
(Vietiniais tarifais)

Luxembourg

Service Consommateurs
2487 11 00
(Appel nat./Nationale Ruf)

Magyarország

Ügyfélszolgálat
(061) 700 81 51
(Belföldi hívás)

Malaysia

Consumer Care
1800 220 180

Nederland

Klantenservice
0900 202 08 71
(1€/gesprek)

Norge

Forbrukerstøtte
22 97 19 14

Österreich

Kundendienst
0150 284 21 40
(0,05€/Min.)

Республика Беларусь

Контакт Центр
8 10 (800) 2000 00 04
(бесплатный звонок по
Республике Беларусь со
стационарных номеров)

Российская Федерация

Контакт Центр
8 (800) 220 00 04
(бесплатный звонок по
России)

Polska

Wsparcie Klienta
22 397 15 04
(Połączenie lokalne)

Portugal

Assistência a clientes
800 780 068
(0,03€/min. – Móvel
0,28€/min.)

România

Serviciul Clienti
031 630 00 42
(Tarif local)

Schweiz/Suisse/Svizzera

Kundendienst/ Service
Consommateurs/Servizio
Consumatori
0848 000 291
(0,04 CHF/Min)

Slovenija

Skrb za potrošnike
01 88 88 312
(Lokalni klic)

Slovensko

Zákaznická podpora
02 332 154 93
(vnútroštátny hovor)

Suomi

Finland Kuluttajapalvelu
09 88 62 50 40

Sverige

Kundtjänst
08 57 92 90 96

Türkiye

Tüketici Hizmetleri
0 850 222 44 66

Україна

Служба підтримки
споживачів
0-800-500-480
(дзвінки зі стаціонарних
телефонів безкоштовні)

United Kingdom

Consumer Care
020 79 49 03 19
(5p/min BT landline)

Argentina

Consumer Care
0800 444 77 49
- Buenos Aires
0810 444 7782

Brasil

Suporte ao Consumidor
0800 701 02 45
- São Paulo
29 38 02 45



All registered and unregistered trademarks are property of their respective owners. Specifications are subject to change without notice. Philips and the Philips' shield emblem are trademarks of Koninklijke Philips N.V. and are used under license from Koninklijke Philips N.V. 2015 © TP Vision Europe B.V. All rights reserved. philips.com