

# FINLUX

**22FLHZR274LVCW**

**barevný televizor  
colour television  
farebný televízor**



**návod k použití  
owner's manual  
užívateľská príručka**

**HDMI™**  
HIGH-DEFINITION MULTIMEDIA INTERFACE

## Obsah

 Bezpečnostní informace .....	2
Začínáme.....	4
Upozornění, funkce a příslušenství .....	4
Dálkové ovládání - 1.....	7
Připojení .....	8
Počáteční instalace - připojení USB .....	9
Menu Funkce a vlastnosti.....	12
Obsluha TV.....	15
Aktualizace softwaru.....	16
Řešení problémů a typy.....	16
PC vstup typické zobrazovací režimy .....	17
Kompatibilita AV a HDMI .....	17
Podporované DVI rozlišení.....	19
Smart Center .....	29

## Bezpečnostní informace



**VAROVÁNÍ**  
NEBEZPEČÍ ÚRAZU  
ELEKTRINOU  
NEOTEVÍREJTE



**POZOR:** PRO SNÍŽENÍ RIZIKA ÚRAZU ELEKTRINOU NEODSTRAŇUJTE KRYT (NEBO ZADNÍ ČÁST) UVNITŘ SE NENACHÁZÍ ŽÁDNÉ UŽIVATELEM OPRAVITELNÉ ČÁSTI. PRO OPRAVU KONTAKTUJTE KVALIFIKOVANÝ SERVIS.

**Obsluha vaší TV v extrémním prostředí může způsobit škodu na vašem přístroji.**



Za extrémního počasí (bouře, blesky) a dlouhé období nečinnosti (odjezdu na dovolenou) odpojte televizor od elektrické sítě. Síťová zástrčka slouží k odpojení TV ze sítě, a proto musí zůstat snadno přístupná.



Tato značka je přítomna všude tam, kde jsou v doprovodné literatuře pro zařízení velmi důležité informace týkající se provozu a údržby.

**Poznámka:** Pro obsluhu příslušných funkcí následujte pokyny na obrazovce.





## Před zahájením instalace a používání si prosím pečlivě přečtěte návod k použití

**VAROVÁNÍ:** Tento přístroj není určen pro použití osobami (včetně dětí) se sníženými fyzickými, smyslovými či duševními schopnostmi nebo osobami bez zkušeností a znalostí použití kromě těch, nad kterými je dohlíženo nebo kteří jsou naváděni osobou zodpovědnou za jejich bezpečnost.

- Po všech stranách přístroje nechte nejméně 10 cm volného prostoru pro ventilaci.
- Neblokujte** větrací otvory.
- TV** nepokládejte na nakloněné nebo vratké povrchy, TV může přepadnout.
- Používejte toto zařízení v běžných klimatických podmínkách.
- Síťový kabel by měl být snadno přístupný. **Na síťový kabel** nepokládejte nábytek, TV nebo jiné věci. Poškozený síťový kabel může způsobit požár, nebo elektrický šok. Kabel odpojujte vytažením za zástrčku, **nikoli** zatažením za kabel. Nikdy nesahejte na síťový kabel mokřýma rukama, může to způsobit zkrat nebo elektrický šok. Nikdy kabel neuzlujte nebo nevažte s jinými kabelem. Pokud je kabel poškozený, musí být vyměněn kvalifikovanou osobou. Takovou TV **nepoužívejte** ve vlhkém prostředí.
- Nevystavujte TV jakékoli kapalině. V případě, že se skříň dostane do kontaktu s jakoukoliv kapalinou, televizor ihned odpojte a předtím, než jej začnete opět používat, nechte jej zkontrolovat odborníkem.
- Nevystavujte** televizor přímému slunečnímu záření, otevřenému ohni nebo je neumístejte v blízkosti intenzivních zdrojů tepla jako jsou elektrické ohříváče.
- Nadměrná hladina zvuku ze sluchátek může způsobit ztrátu sluchu.



- Ujistěte se, že žádné zdroje otevřeného ohně, jako třeba zapálené svíčky, neleží na povrchu TV. 
- Pokud chcete připevnit zařízení na stěnu, pro zabránění úrazu je nutno opatrně následovat montážní pokyny (pokud je tato možnost k dispozici).
- Někdy se může stát, že se na obrazovce objeví několik stálých pixelů v barvě modré, zelené nebo červené. Toto neovlivní výkon vašeho výrobku. Dbejte na to, abyste nepoškrábali obrazovku nehtem nebo jiným tvrdým předmětem.
- Před čištěním odpojte přístroj z elektrické zásuvky ve zdi. Používejte měkký, suchý hadřík.

 Varování	Nebezpečí vážného poranění či smrti.
 Nebezpečí zranění elektrickým proudem	Nebezpečí poranění vysokým napětím
 Upozornění	Nebezpečí zranění nebo poškození majetku
 Důležité	Správné zacházení
 Upozornění	Další poznámky

## Označení na Produktu

Následující symboly jsou použity **na produktu** jako indikátory omezení a bezpečnostní opatření a bezpečnostní pokyny. Každé vysvětlení je platné pouze pro vztahující se místo označení na produktu. Dbejte na tyto informace z bezpečnostních důvodů.



**Produkt Třídy č. II:** Tento spotřebič je navržen takovým způsobem, že nevyžaduje bezpečnostní elektrické uzemnění.



**Produkt Třídy č. II s funkčním uzemněním:** Tento spotřebič je navržen takovým způsobem, že nevyžaduje bezpečnostní uzemnění, toto uzemnění se používá pro funkční účely.



**Ochranné uzemnění:** Označený terminál je určen pro připojení ochranného uzemňovacího vodiče spojeného s vedením napájení.



**Nebezpečný terminál pod proudem:** Označený terminál(y) je / jsou za normálních provozních podmínek pod proudem nebezpečné.



**Pozor, Viz návod k obsluze:** V označeném prostoru(ech) se nachází(jí) mincové nebo knoflíkové baterie vyměnitelné uživatelem.



### Laserový produkt třídy

**1:** Tento produkt obsahuje laserový zdroj Třídy 1, který je bezpečný za rozumně předvídatelných podmínek

provozu.

## VAROVÁNÍ

Baterie nepolykejte, nebezpečí chemického popálení

(Dodané příslušenství nebo) Tento výrobek může obsahovat mincovní/knoflíkové baterie. Pokud dojde k požití knoflíkové baterie, může to způsobit vážné vnitřní popáleniny během 2 hodin a může to vést ke smrti.

Udržujte nové a použité baterie mimo dosah dětí.

Pokud část s baterií není možné bezpečně uzavřít, přestaňte výrobek používat a odložte ho mimo dosah dětí.

Pokud si myslíte, že baterie byly spolknuty nebo vloženy do jakékoliv části těla, okamžitě vyhledejte lékařskou pomoc.

## VAROVÁNÍ

Nikdy nepokládejte televizor na nestabilní místa. TV může spadnout a způsobit vážné zranění nebo smrt. Velkému množství zranění, najme dětí, je možné se vyhnout jednoduchými opatřeními;

- Používáním skříněk nebo stojanů, které doporučuje výrobce televizoru.
- Používáním jen takového nábytku, který poskytuje bezpečnou oporu pro televizor.
- Zajistěte, aby televizor nepřesahoval přes hrany podpůrného nábytku.
- Neumísťujte televizor na nábytek (například skříně a knihovny) bez umístění nábytku i televizoru na rovný podklad.
- Naučením dětí o nebezpečích vylézt na nábytek na televizor nebo na jeho ovládací prvky.

Při přemístění vašeho současného televizoru byste měli stejně použít výše uvedená opatření.

## Začínáme

### Upozornění, funkce a příslušenství

#### Environmentální informace

Tato televize je zkonstruována pro menší spotřebu energie za účelem ochrany životního prostředí. Pro snížení spotřeby energie postupujte podle následujících kroků:

Můžete použít nastavení Úsporný režim, který se nachází v menu Obraz. Pokud Úsporný režim zapnete jako **Eco**, TV se přepne do úsporného režimu a úroveň svítivosti TV sestavy se sníží na optimální úroveň. Nezapomeňte, že pokud je TV v úsporném režimu, nelze změnit některá nastavení obrazu.

Pokud stisknete Právé tlačítko, "**na obrazovce se zobrazí zpráva**" **Obrazovka se vypne do 15 sekund**". Zvolte **POKRAČOVAT** a stiskněte **OK** pro okamžité vypnutí obrazovky. Pokud nestisknete žádné tlačítko, displej se vypne za 15 sekund. Pro opětovné zapnutí obrazu stiskněte libovolné tlačítko na dálkovém ovladači nebo na TV. Pokud zakážete **Power Save Mode**, bude režim Obrazu automaticky nastaven na **Dynamic**.

Když se TV nepoužívá, vypněte ji nebo ji odpojte ze sítě. Tím se také sníží spotřeba energie.

#### Pohotovostní režim

1) Pokud TV nepřijímá žádný signál (př. od antény nebo HDMI zdroje) po pět minut, TV se přepne do pohotovostního režimu. Po opětovném zapnutí TV se zobrazí následující zpráva: "**TV se automaticky přepne do pohotovostního režimu, protože po delší dobu nepřijímal žádný signál**". Pro pokračování stiskněte **OK**.

2) Pokud není TV nějakou dobu použita, přepne se do pohotovostního režimu. Po opětovném zapnutí TV se zobrazí následující zpráva: "**TV se automaticky přepne do pohotovostního režimu, protože po delší dobu nebyla provedena žádná operace**". Pro pokračování stiskněte tlačítko **OK**.

#### Vlastnosti

- Dálkově ovládaná barevná TV
- Plně integrovaný digitální/kabelový/satelitní TV (DVB-T-/C/S-S2)
- HDMI vstup pro připojení dalších zařízení s HDMI zásuvky
- USB vstup
- OSD menu systém
- SCART zdířka pro externí zařízení (jako video, video hry, audio set, atd.).
- Stereo zvukový systém
- Teletext

- Připojení pro sluchátka
- Automatické ladění
- Ruční ladění
- Automatické vypnutí po uplynutí šesti hodin
- Časovač vypnutí
- Dětská pojistka
- Automatické ztlumení zvuku, když není signál
- Přehrávání NTSC
- AVL (Automatické Omezování Hlasitosti)
- PLL (Hledání frekvence)
- PC vstup
- Zapoj&Hraj pro Windows 98, ME, 2000, XP, Vista, Windows 7
- Režim pro hry (volitelný)
- Nahrávání programů
- Nahrávání programů časovým posunem
- Ethernet (LAN) pro připojení k internetu a servis
- Podpora 802.11n WiFi cez USB dongle (není součástí dodávky)
- DLNA

#### Standartní příslušenství

- Baterie: 2 X AAA
- Návod k obsluze
- Příručka pro rychlý start
- Boční AV připojovací kabel

#### Kontrolní tlačítka a obsluha

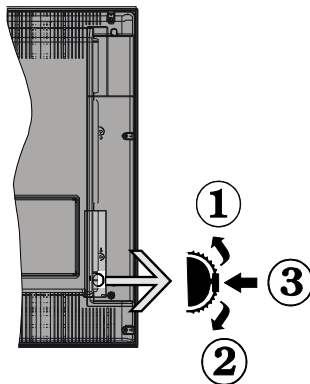

1. Směr nahoru

2. Směr dolů

### 3. Volume / Info / Seznam zdrojů výběr a Standby-On spínač

Kontrolní přepínač vám umožní ovládat hlasitost/programy/zdroje a funkce pohotovostního režimu na TV.

**Pro změnu hlasitosti:** Stisknutím tlačítka směrem nahoru zvýšíte hlasitost. Stisknutím tlačítka směrem dolů snížíte hlasitost.

**Ke změně kanálů:** Stiskněte prostřední tlačítko a na obrazovce se zobrazí informační baner o kanále. Mezi uloženými programy se pohybujete stisknutím tlačítek nahoru a dolů.

**Pro změnu zdroje:** Stiskněte prostřední tlačítko dvakrát (podruhé celkem) a zobrazí se informace o kanále. Mezi uloženými programy se pohybujete stisknutím tlačítek nahoru a dolů.

**Vypínání televizoru:** Stiskněte prostřední tlačítko a na pár vteřin ho podržte, TV se tak přepne do pohotovostního pořadu.

#### Poznámky:

- Pokud vypnete televizor, tento okruh se spustí znovu, počínaje nastavením hlasitosti.
- Hlavní OSD menu nelze vyvolat pomocí ovládacích tlačítek.

### Ovládání dálkovým ovladačem

Pro zobrazení hlavního menu stiskněte na svém dálkovém ovladači tlačítko **Menu**. Pro výběr záložek menu použijte **Levé** nebo **Pravé** tlačítko a stiskněte **OK** pro výběr nebo nastavení položky použijte tlačítko **Levé/Pravé/Nahoru/Dolů**. Stiskněte tlačítko **Return/Back** nebo **Menu** pro opuštění obrazovky nabídky.

#### Výběr vstupu

Jestliže jste zapojili všechna externí zařízení k vaší TV, můžete přepínat k různým zdrojům vstupů. Stiskněte tlačítko **Source** na dálkovém ovladači pro přímou volbu zdroje.

#### Změna kanálů a hlasitosti

S použitím tlačítek **Volume +/-** a **Program +/-** na dálkovém ovládání můžete změnit kanál a nastavit hlasitost.

### Vložte baterie do dálkového ovladače

Jemně nazdvihněte kryt v zadní části dálkového ovládání. Vložte dvě baterie **AAA**. Ujistěte se, že (+) a (-) označení souhlasí (dbejte na správnou polaritu). Nasaďte zpět kryt.

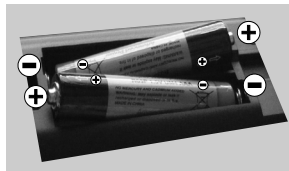

### Připojení napájení

**DŮLEŽITÉ** Televizor je určen k použití s napětím **220-240V AC, 50 Hz**. Po vybalení nechte televizor získat pokojovou teplotu, než přístroj připojíte do sítě. Zapojte napájecí kabel do zásuvky napájení ve zdi.

### Anténní / kabelové / satelitní připojení

Připojte zástrčku antény alebo káblovej televízie do konektora **KONEKTORU ANTÉNY (ANT)** alebo připojte satelit do konektora **VSTUPU PRO SATELIT (LNB)** přední boční straně televizoru.

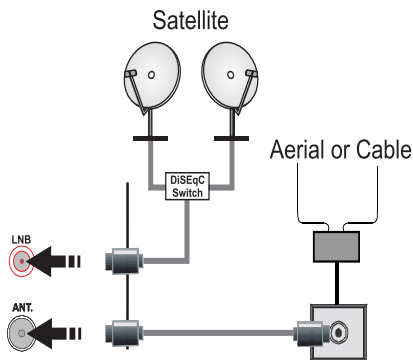

## Oznámení

### OZNÁMENÍ O OCHRANNÉ ZNÁMCE

Vyráběno pod licencí Dolby Laboratories. Dolby a symbol dvojitého D jsou pod ochrannou známkou Dolby Laboratories.



HDMI, High-Definition Multimedia Interface a HDMI logo jsou registrovanými obchodními známkami HDMI Licensing LLC ve Spojených státech a jiných zemích.



DLNA<sup>®</sup>, the DLNA Logo a DLNA CERTIFIED<sup>®</sup> jsou obchodní známky, servisní značky nebo certifikační značky Digital Living Network Alliance.



"YouTube a logo YouTube jsou ochranné známky společnosti Google Inc.

### Informace pro uživatele o zneškodňování starého vybavení a baterií

#### Pouze Evropská Unie

Tyto znaky znamenají, že vybavení by nemělo být vyhozeno s domácím odpadem. Pokud potřebujete zneškodnit produkt nebo baterie, zjistěte si vhodná recyklační centra.

**UPOZORNĚNÍ:** Značka Pb pod symbolem baterie označuje, že baterie obsahuje olovo.



Produkty

Baterie

## Technické údaje

Televizní vysílání	PAL SECAM BG/II/DK/LL'
Příjem kanálů	VHF (BAND I/III) - UHF (BAND U) - HYPERBAND
Digitální příjem	Plně integrovaná digitální terestriální-kabelová-satelitní TV (DVB-T-C-S) (DVB-S2 kompatibilní)
Počet přednastavených kanálů	10.000
Indikátor kanálu	Zobrazování na displeji
Vstup RF antény	75 ohm (nevyvážené)
Provozní napětí	220 – 240 V 50Hz střídavého proudu
Audio	German+Nicam
Zvukový výkon (WRMS.) (10% THD)	2 x 2,5
Spotřeba energie	50W
Hmotnost	3,70
Rozměry TV ŠxDxV (s podstavcem)	134 x 516 x 352
Rozměry TV ŠxDxV (bez podstavce)	55 x 516 x 317
Displej	22"
Provozní teplota a vlhkost vzduchu	0°C až 40°C, max. vlhkost vzduchu 85%

### Teletext

Stiskněte tlačítko **Text** pro vstup. Stiskněte znovu pro aktivování režimu Mix, který umožňuje zobrazit stránku teletextu a televizní vysílání současně. Pro opuštění stiskněte ještě jednou. Pokud jsou k dispozici, sekce teletextových stránek budou barevně kódované a mohou být vybrány stisknutím barevných tlačítek. Následujte instrukce zobrazené na obrazovce.

### Digitální teletext

Pro shlédnutí informací z digitálního teletextu stiskněte tlačítko **Text**. Ovládejte ho pomocí barevných tlačítek, šipek a tlačítka **OK**. Možnosti se mohou měnit v závislosti na obsahu digitálního teletextu. Následujte instrukce zobrazené na obrazovce. Když stisknete tlačítko **Text**, TV se vrátí na sledování televizního vysílání.

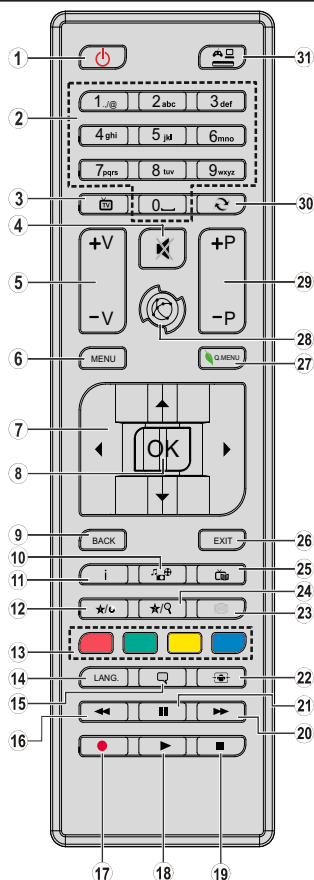

- Pohotovostní režim:** Zapnutí / vypnutí televizoru
- Číselná tlačítka:** Přepne kanál, zadá číslo nebo písmeno v textovém poli na obrazovce.
- TV:** Zobrazí seznam kanálů / Přepínání mezi typy vysílání / Přepne na TV zdroj
- Ztlumit:** Úplně vypne zvuk televizoru
- Hlasitost +/-**
- Režim:** Zobrazí TV menu
- Navigační tlačítka:** Pomáhá při pohybování se v menu, obsahu, atd. a při stisknutí Pravého nebo Levého tlačítka v režimu TXT zobrazí podstránky
- OK:** Potvrzuje uživatelské volby, podrží stránku (v TXT režimu), zobrazí Seznam kanálů (DTV režim)
- Zpět / Návrat:** Vráti se na předchozí obrazovku, otevírá indexování stránky (v režimu TXT)
- Prohlížeč médií:** Otevírá obrazovku mediálního prohlížeče
- Info:** Zobrazuje informace o obsahu na obrazovce, zobrazuje skryté informace (odhalit - v režimu TXT)
- Moje tlačítko 1(\*)**
- Barevná tlačítka:** Pro funkce barevných tlačítek postupujte podle pokynů na obrazovce
- Jazyk:** Přepíná mezi režimy zvuku (analogová televize), zobrazuje nebo mění jazyk zvuku / titulků (digitální TV, pokud je k dispozici)
- Titulky:** Slouží k zapnutí a vypnutí titulků (pokud jsou k dispozici)
- Rychlé přetáčení:** Přesune obraz dozadu v médiích, jako jsou filmy
- Nahrávání:** Nahrává programy
- Přehrát:** Spouští přehrávání zvoleného média
- Stop:** Zastaví přehrávané média
- Rychle dopředu:** Přesune obraz dopředu v médiích, jako jsou filmy
- Pauza:** Pozastavuje přehrávané média, spouští nahrávání s časovým posunem
- Obrazovka:** Mění poměr stran obrazovky
- Text:** Zobrazí teletext (pokud je k dispozici), stiskněte znovu pro zobrazení teletextu přes normální vysílací obraz (mix)
- Moje tlačítko 2(\*)**
- EPG (Elektronický programový průvodce):** Zobrazí elektronického programového průvodce
- Opustit:** Zavírá a opouští zobrazené nabídky a vrátí se na předchozí obrazovku
- Rychlé Menu:** Zobrazí seznam menu pro rychlý přístup
- Internet:** Otevře stránku portálu, kde můžete dosáhnout mnoha webových aplikace
- Program +/-**
- Výměna:** Rychle cykluje mezi předchozími a stávajícími programy nebo zdroji
- Zdroj:** Zobrazuje všechny dostupné vysílání a zdroje obsahu

**POZNÁMKA:** Rozsah ovladače je přibližně 7m/23ft.

### Moje tlačítko 1 (\*)

Hlavní funkce tohoto tlačítka je spustit Youtube. Pokud ovšem chcete tuto funkci změnit, přejděte na požadovaný zdroj, kanál nebo odkaz a na pět vteřin stiskněte tlačítko **MOJE TLAČÍTKO 1**. Zobrazí se zpráva "MOJE TLAČÍTKO NASTAVENO". Toto potvrzuje, že bylo vybrané tlačítko přiřazeno k vybrané funkci. Pokud znovu provádíte první instalaci, **MOJE TLAČÍTKO 1** se navrátí zpět do původní funkce.

### Moje tlačítko 2 (\*\*)













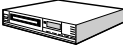















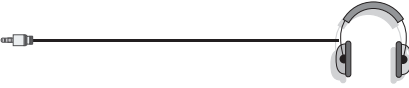

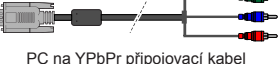
Hlavní funkce tohoto tlačítka je přepínat mezi DVB-T, DVB-C a DVB-S vysíláním. Když ale stisknete **MOJE TLAČÍTKO 2** na pět vteřin, můžete nastavit jinou funkci obdobně jako je popsáno výše.

Pokud znovu provádíte první instalaci, **MOJE TLAČÍTKO 2** se navrátí zpět do původní funkce.

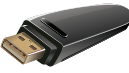
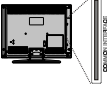

# Začínáme

## Připojení

Konektor	Typ	Kabely	Zařízení
	Scart Připojení (zadní strana)		
	VGA Připojení (zadní strana)		
	Boční AV PC/YPbPr Audio Připojení (boční)	 Boční video/audio spojovací kabel (dodaný)      PC Audio Kabel (není součástí dodávky)	
	HDMI Připojení (zadní strana)		
 SPDIF	SPDIFF (Koaxiální výstup) Připojení (zadní strana)		
	Boční AV Boční AV (Audio/Video) Připojení (boční)	 AV připojovací kabel (dodáván)	
	SLUCHÁTKA Připojení sluchátek (boční)		
	YPbPr YPbPr Video připojení (Zadní)	 PC na YPbPr připojovací kabel (není součástí balení)	
	USB Připojení (postranní)		
	Připojení CI (postranní)		
	LAN Ethernet připojení (zadní)	 LAN / Ethernetový Kabel	

 **POZNÁMKA:** Při připojování zařízení pomocí YPbPr nebo bočního AV vstupu použijte dodané kabely. Viz ilustrace na levé straně. | Pro zprovoznění PC audia potřebujete dodaný BOČNÍ AV připojovací kabel (BÍLÝ a ČERVENÝ vstup). | Pokud je skrz zdičku Scart připojeno externí zařízení, TV se automaticky přepne do režimu AV. | Při přijímání kanálů DTV (Mpeg4 H.264) nebo při aktivním režimu Prohlížeče médií nebude výstup zdičky Scart dostupný. | Pokud montujete TV ke straně, doporučujeme zapojit všechny kabely na zadní strany TV. | Vložte nebo vyjměte CI jednotku, pouze pokud je TV vypnutá. Měli byste si prohlédnout v návodu k obsluze modulu návod pro podrobnosti o nastavení. | Každý vstup USB na TV podporuje zařízení do 500mA. Připojení zařízení nad 500mA může poškodit Váš TV.

 Chcete-li připojit zařízení k televizoru, před provedením jakékoli připojení zkontrolujte, zda televizor i zařízení jsou vypnuty. Po skutečném připojení můžete zařízení zapnout a používat je.

## Začínáme

### Počáteční instalace - připojení USB

#### Zapínání/vypínání

##### Zapnutí televizoru

Připojte napájecí kabel k napájecímu zdroji, jako je například zásuvky (220-240V AC, 50 Hz).

K zapnutí televizoru z pohotovostního režimu můžete zvolit jednu z možností:

Stiskněte tlačítko **Standby**, **Program +/-** nebo číselné tlačítko na dálkovém ovládacím.

Stiskněte boční spínač funkcí na TV, dokud se TV zapne z pohotovostního režimu.

##### Vypnutí TV

Stiskněte tlačítko **Standby** na ovladači nebo stiskněte boční spínač funkcí na TV, dokud se TV nepřepne do pohotovostního režimu.

##### Pro úplné vypnutí televizoru vypojte napájecí kabel ze zásuvky.

**Poznámka:** Pokud je TV vypnutá do pohotovostního režimu, LED může blikat. Tímto ukazuje, že funkce jako třeba Hledání aktualizace, Stahování, anebo Časovač jsou aktivní. Kontrolka LED může také blikat když TV přepnete z pohotovostního režimu.

#### První instalace

Při prvním zapnutí se objeví výběrová obrazovka. Vyberte požadovaný jazyk a stiskněte OK.

Na další obrazovce nastavte vaše preference s použitím navigačních tlačítek a po ukončení stiskněte **OK** pro pokračování.

**Poznámka:** V závislosti na volby Země, v tomto bodě můžete být vyzváni k nastavení a potvrzení PIN kódu. Zvolený PIN kód nemůže být 0000. Budete ho muset zadat později při každé výzvě k zadání PIN kódu při operacích v menu.

V tomto bodě můžete aktivovat **režim obchod**. Tato možnost je určena pouze pro účely vystavení výrobku v obchodě. Pro domácí použití se doporučuje zvolit **Domácí režim**. Pokud zvolíte **Režim obchodu**, zobrazí se obrazovka pro potvrzení. Pro pokračování vyberte **ANO**. Tato možnost bude k dispozici v Nabídce **Dalších nastavení** a může být vypnuta později.

Pokud je zvolen **Domácí režim**, **Režim obchodu** po první instalaci **První instalace**. Pokračujte stisknutím tlačítka **OK**.

##### Instalace v režimu Anténa

Pokud zvolíte možnost **aerial** z obrazovky Typu vyhledávání Search Type, televizor bude vyhledávat digitální pozemní TV vysílání. Poté co se uloží všechny dostupné stanice, zobrazí se **Seznam kanálů**.

Zatímco probíhá hledání, zobrazí se zpráva s dotazem, zda chcete třídít kanály podle LCN(\*). Zvolte **ANO** a stiskněte tlačítko **OK** pro pokračování.

(\*) LCN je Logické číslo kanálu, která organizuje dostupná vysílání podle rozeznatelné sekvence kanálu.

Pro vyskočení ze seznamu kanálů stiskněte **Menu**.

##### Instalace v režimu Kabel

Pokud na dálkovém ovladači zvolíte **Kabel** a stisknete tlačítko **OK**, na obrazovce se objeví potvrzující zpráva. Zvolte **ANO** a stiskněte tlačítko **OK** pro pokračování. Pro zrušení operace vyberte **NO** a stiskněte **OK**. Z následující obrazovky si můžete zvolit frekvenční pásmo. S použitím numerických tlačítek zadejte číslo kanálu nebo frekvenci. Po dokončení stiskněte pro zahájení automatického vyhledávání tlačítko **OK**.

**Poznámka:** Doba vyhledávání se mění podle vybraných vyhledávacích kroků.

##### Instalace satelitního vysílání

Pokud na obrazovce **Typ vyhledávání** zvolíte možnost **Satellite**, můžete nastavit satelit a sledovat satelitní kanály. Po výběru Instalace satelitu se zobrazí **Typ antény**. Můžete si vybrat **Typ antény Antenna type**, **Přímý**, **Unicable** nebo **Přepínač DiSEqC**.

**Přímý:** Pokud máte jediný přijímač a přímý satelitový talíř, vyberte tento typ antény. Po zvolení možnosti **Přímý** se zobrazí další menu. Vyberte dostupný satelit a stiskněte **OK** pro hledání služeb.

**Unicable:** Pokud máte více přijímačů a jednokabelový systém, vyberte tento typ antény. Pro pokračování stiskněte **OK**. Konfigurujte nastavení podle pokynů na obrazovce. Stiskněte **OK** pro procházení služeb.

**Přepínač DiSEqC:** Tento typ antény zvolte v případě, že máte více přijímačů a **Přepínač DiSEqC**. Po výběru možnosti **DiSEqC Přímý**, se na obrazovce zobrazí další menu. Můžete nastavit čtyři možnosti **DiSEqC** (pokud jsou dostupné). Pro prohledávání všech satelitů stiskněte **ZELENÉ** tlačítko nebo stiskněte **ŽLUTÉ** tlačítko pro procházení pouze zvoleného satelitu. Pro uložení nastavení a opuštění menu stiskněte tlačítko **OK**.

**Poznámka:** Nevypínejte TV zatímco probíhá první instalace.

(\*) Některé možnosti nemusí být k dispozici v závislosti na výběru země.

## Media Playback přes USB Vstup

Do bočního USB vstupu TV lze připojit 2.5" a 3.5" palcový externí hardisk (hardisk s externím přojením) nebo USB paměť.

**DŮLEŽITÉ!** Před připojením k televizoru, své soubory na paměťové zařízení zálohujte. Výrobce nezodpovídá za poškození nebo ztrátu dat. Je možné, že některé typy USB zařízení (např. MP3 přehrávače) nebo USB hardisky/ paměťové karty nebudou s touto TV kompatibilní. TV podporuje formátování disku FAT32 a NTFS, ale nahrávání nebude při NTFS fungovat.

Při formátování USB pevné disky, které mají více než 1 TB (Tera Byte) úložného prostoru, může dojít k určitým problémům v procesu formátování.

Počkejte chvíli před každým připojením a odpojením, protože přehrávač může ještě číst soubory. Nedodržení tohoto pokynu může způsobit fyzické poškození USB přehrávače a USB zařízení. Během přehrávání souboru USB paměť nevytahujte.

Lze použít USB hub. Doporučeny jsou disky s externím napájením.

Pokud připojujete USB hardisk, zapojte jej přímo.

***Poznámka:** Při prohlížení obrazových souborů může Media Prohlížeč menu zobrazit jen 1000 snímků uložených na připojeném USB zařízení.*

## Nahrávání programu

**DŮLEŽITÉ:** Pokud se chystáte použít nový USB pevný disk, doporučujeme ho nejdříve naformátovat vybráním položky "Formátovat disk" v nabídce televizoru.

Pro nahrávání programu nejdříve připojte USB disk zatímco je TV vypnutá. Poté TV zapněte pro umožnění funkce nahrávání.

Pokud chcete nahrávat, potřebujete USB disk s kapacitou 1 GB volného prostoru a musí být kompatibilní s USB 2.0. Pokud USB zařízení není kompatibilní, zobrazí se chybová zpráva.

Nahrané programy se uloží do připojeného USB disku. Pokud si přejete, můžete nahrávky ukládat/kopírovat do počítače. soubory však nebude možno na počítači přehrávat. Nahrávky lze přehrávat pouze pomocí vaší TV.

Během nahrávání časovým posunem se může objevit zpoždění Lip Sync. Nahrávání z rádia není podporováno. TV může nahrávat programy dlouhé až 10 hodin.

Nahrané programy jsou rozděleny do 4GB částí.

Není-li rychlost připojeného USB disku dostatečná, nahrávání se nemusí podařit a funkce časového posunu nemusí být dostupná.

Doporučeme používat USB hardisk na nahrávání HD programů.

Během nahrávání neodpojujte USB/HDD disky. Může to poškodit připojený disk.

Lze vytvořit více partitionů. Podporovány jsou maximálně dva různé partitiony. První partition na USN disku je použit pro PVR. Musí být zformátován jako primární.

Některé streamové bloky se nemusí nahrát kvůli problémům se signálem, z tohoto důvodu může video někdy během přehrávání zmrznout.

Pokud je zapnutý teletext, nepoužívejte tlačítka Nahrávání, Přehrát, pozastavit, displej. Pokud se nahrávání spustí z časovače, když je teletext ZAPNUTÝ, teletext se automaticky vypne. Pokud právě probíhá nahrávání či přehrávání, teletext je nedostupný.

## Nahrávání Časového posunu

Pro přepnutí do režimu Posunutí času stiskněte během sledování vysílání tlačítko **Pozastavit**. V timeshift režimu je program pozastaven a zároveň nahráván na připojený USB disk.

Pro pokračování sledování pozastaveného programu z bodu, kdy byl zastaven, stiskněte tlačítko **Přehrát**. Pokud chcete ukončit nahrávání časovým posunem a vrátit se k živému vysílání, stiskněte tlačítko **Stop**.

V režimu Rádio nelze použít nahrávání časovým posunem.

Funkci rychlé přetáčení vzad při časovém posunu nelze použít, pokud nepovolíte přehrávání s rychlým přetáčením.

## Okamžité nahrávání

Pro okamžité nahrávání sledovaného programu stiskněte tlačítko **Nahrávání**. Pro nahrání dalšího programu na EPG stiskněte tlačítko **Nahrávání** na dálkovém ovládacím. V takovém případě OSD zobrazí naprogramovaný program pro nahrávání. Pro zrušení okamžitého stiskněte tlačítko **Stop**.

Během nahrávacího režimu nelze přepnout do vysílání a používat Prohlížeč médií. Pokud není rychlost USB zařízení dostatečná, při nahrávání programu nebo při nahrávání časovým posunem se zobrazí varovná zpráva.

## Sledování nahraných programů

Z menu **Prohlížeče médií** vyberte **Knihovnu záznamů**. Ze seznamu vyberte nahranou položku (byla-li dříve nahrána). Stiskněte tlačítko **OK** pro prohlížení **Volby přehrávání**. Vyberte jednu z možností a stiskněte tlačítko **OK**.

***Poznámka:** Během přehrávání nebude možné prohlížet hlavní nabídku ani položky nabídky.*

Pro zastavení přehrávání a navrácení se do Knihovny záznamů stiskněte tlačítko **Stop**.

## Pomalý posun vpřed

Pokud stisknete tlačítko **Pauza** při sledování nahraného programu, bude dostupná funkce Pomalu dopředu. Můžete použít tlačítko **Rychle dopředu** pomalu vpřed. Stisknutím tlačítka **Rychle dopředu** postupně budete měnit rychlost přehrávání pomalu vpřed.

## Nastavení Nahrávání

Vyberte položku Nahrávky v Nastavovacím menu ke konfiguraci nastavení nahrávek.

**Zformátovat disk:** Můžete použít volbu Formátovat disk pro formátování připojeného USB disku. PIN požaduje použití Formátování disku (přednastavený PIN je 0000).

**Výrobní PIN se může měnit podle výběru země.**

*Potřebujete-li navolit PIN v hlavním menu, použijte jeden z těchto: 4725, 0000 nebo 1234.*

**DŮLEŽITÉ:** Formátování vašeho USB disku vymaže VŠECHNY data na něm a jeho souborový systém bude převeden na FAT32. Ve většině případů budou provozní chyby po formátování odstraněny, ale ztratíte VŠECHNY data.

Pokud se při spuštění nahrávání zobrazí zpráva USB pomalé, zkuste nahrávání restartovat. Pokud se opět zobrazí stejná chyba, je možné, že váš USB disk nespĺňuje požadavky na přenosovou rychlost. Zkuste zapojit jiný USB disk.

## Menu Media Prohlížeč

Můžete přehrávat fotografie, hudbu a filmy uložené na USB disku a to zapojením do vaší TV a použitím obrazovky Procházet média. Připojte USB disk k jednomu z USB vstupů umístěných na boční straně televizoru. Stisknutím tlačítka **Menu** v Prohlížeči médií Vám umožní přístup do menu **Obraz, Zvuk a Nastavení**. Opětovným stisknutím **Menu** opustíte tuto obrazovku. Použitím okna **Nastavení** můžete nastavit předvolby **Prohlížeče medií**.

### Provoz ve smyčce/náhodně

Přehrávání spustíte pomocí tlačítka Přehrát a aktivujete



TV přehraje další soubor a seznam v smyčce.

Přehrávání spustíte pomocí OK



Stejný soubor se přehraje ve smyčce (opakování).

SPřehrávání spustíte pomocí tlačítka OK/Přehrát a aktivujete



Soubory se budou přehrávat náhodně.

## Rychlé Menu

Pomocí menu rychlé nastavení lze vstoupit do některých funkcí rychleji. Toto menu obsahuje možnosti **Úsporný režim, Režim obrazu, Oblíbené, Časovač spánku, FollowMe TV, FollowMe TV** na DMR a Informační brožura. Stisknete tlačítko **Quick Menu** na ovladači pro vstup do nabídky Rychlé menu. Pro podrobnosti o vztahu do možností viz následující kapitoly.

### FollowMe TV

S vaším mobilním zařízením můžete streamovat aktuální vysílání z vašeho Smart TV pomocí funkce **FollowMe TV**. Nainstalujte vhodnou aplikaci **Smart Center** do vašeho mobilního zařízení. Spustěte aplikaci.

Další informace o použití této funkce najdete v návodu k použití vámi používané aplikace.

**Poznámka:** Tato aplikace není kompatibilní se všemi mobilními přístroji.

### FollowMe TV na DMR

Tato funkce umožňuje streamování videa z vašeho televizoru do jiného televizoru nebo mobilního zařízení, pomocí použití vhodné aplikace (např. UPnP - Universal Plug and Play - aplikace, jako je BubbleUPnP). Aktivujte **FollowMe TV na DMR** a timeshift se spustí. Stisknete červené tlačítko a zobrazí se menu pro výběr zařízení. Vyberte své zařízení a stisknete **OK**.

**Poznámka:** FollowMeTV a FollowMe TV na DMR pracuje v korelaci s funkcí PVR a vyžaduje připojené paměťové zařízení USB s formátem FAT32 a dostatek prostoru na něm. HD kanály nejsou podporovány a obě zařízení musí být připojeny do stejné sítě.

### E-Manual - E-příručka

V elektronické příručce najdete pokyny pro funkce vašeho televizoru.

Pokud chcete používat E-Manual stisknete tlačítko **Info** během zobrazení hlavního menu na obrazovce.

Pomocí navigačních tlačítek vyberte požadovanou kategorii. Každá z kategorií obsahuje různá témata. Vyberte téma a pro přečtení si pokynů stisknete **OK**.

Pokud chcete zavřít obrazovku elektronické příručky E-Manual, stisknete tlačítko **Exit**.

**Poznámka:** Obsah E-příručky se může lišit v závislosti na modelu.

## Menu Funkce a vlastnosti

### Obsah Obrazové ponuky

<b>Režim</b>	Obrazový režim lze změnit podle vašich potřeb. Režim obrazu lze nastavit na jednu z těchto možností: <b>Kino, Hry, Sport, Dynamický a Přírozený.</b>
<b>Kontrast</b>	Nastaví světlost a tmavost obrazu.
<b>Jas</b>	Nastaví jas obrazovky.
<b>Ostrost</b>	Nastaví ostrost objektu zobrazeného na obrazovce.
<b>Barva</b>	Nastaví barvu.
<b>Úsporný režim</b>	Pro zvolení Úsporného režimu jako jsou Eco, Vypnout obraz a Deaktivovaný. (Pokud jste v režimu Dynamický, úsporný režim je automaticky vypnut).
<b>Světlo obrazovky(volitelné)</b>	Toto nastavení ovládá úroveň světla obrazovky. Pokud je Ekologický režim zapnutý, znemožní se funkce Podsvícení. Podsvícení nemůže být aktivní v VGA a režimu Prohlížeče médií nebo zatímco je nastaven obrazový režim Hra.
<b>Redukce šumu</b>	Pokud je vysílání signál slabí a obraz je se zašuměn, použijte nastavení <b>Redukce šumu.</b>
<b>Pokročilá nastavení</b>	
<b>Dynamický kontrast</b>	Dynamický poměr kontrastu lze nastavit na požadovanou hodnotu.
<b>Náhrada barvy</b>	Nastaví požadovaný tón barvy.
<b>Obrazový Zoom</b>	Nastaví požadovanou velikost obrazu. <i><b>Poznámka:</b> Automatická volba je dostupná pouze v režimu Scart PIN8 přepínače napětí.</i>
<b>Filmový režim</b>	Filmy jsou nahrávány s různým počtem snímků za sekundu z normálních televizních programů. Zapněte tuto funkci při sledování filmů, aby se lépe zobrazovaly rychle se pohybující scény.
<b>Tón pleti</b>	Tón pleti lze nastavit mezi hodnotou -5 a 5.
<b>Barevný posun</b>	Nastaví požadovaný tón barvy.
<b>RGB</b>	Použitím funkce RGB upravte teplotu barev.
<b>HDMI True Black</b>	Při sledování ze zdroje HDMI se tato funkce zobrazí v menu Nastavení obrazu Tuto funkci můžete použít pro zesílení černé v obraze.
<b>Pozice PC</b>	Zobrazí se pouze pokud je vstupní zdroj nastaven na VGA/PC.
<b>Automatické umístění</b>	Automaticky upraví display. Potvrďte stisknutím tlačítka OK.
<b>Poloha H</b>	Tato funkce umístí obraz horizontálně na pravou nebo levou stranu obrazovky.
<b>Poloha V</b>	Tato funkce posune obraz vertikálně směrem nahoru nebo dolů.
<b>Bodové hodiny</b>	Nastavení Bodových hodin upraví rušení, které se zobrazí jako vislé pruhy v prezentacích s intenzivní hustotou. Např. tabulky, odstavce nebo text v malém fontu.
<b>Fáze</b>	V závislosti od vstupního zdroje (počítač atd.), můžete vidět zastřený nebo rušený obraz na obrazovce. Můžete použít tuto funkci a vyčistit obraz metodou pokusu a omylu.
<b>Resetovat</b>	Nastaví obraz na tovární nastavení (kromě režimu Hry).

*Pokud jste v VGA (PC) režimu, některé položky v nabídce obrazu nebudou dostupné. Namísto toho zatímco jste v PC režimu, nastavení VGA režimu bude přidáno do Nastavení obrazu.*

Nastavení menu Zvuku	
Hlasitost	Přizpůsobí hlasitost zvuku.
Ekvalizér	Vybere režim ekvalizéru. Uživatelská nastavení lze měnit pouze v uživatelském režimu.
Balance	Nastavuje, zda zvuk přichází z pravého nebo z levého reproduktoru.
Sluchátka	Nastaví hlasitost sluchátek.
Režim zvuku	Můžete si zvolit režim zvuku (pokud ho zobrazený kanál podporuje).
AVL (Automatické Omezení Hlasitosti)	Tato funkce nastaví zvuk tak, aby vyrovnal výstupní hlasitost mezi programy.
Sluchátka/výstup linky	Pokud připojíte externí zesilovač k TV pomocí konektoru sluchátek, můžete vybrat možnost Line output. Pokud jste k TV připojili sluchátka, vyberte možnost Sluchátka.
Dynamické basy	Povolí nebo zakáže Dynamické basy.
Prostorový Zvuk	Prostorový režim lze <b>Zapnout</b> nebo <b>Vypnout</b> .
Digitální výstup	Nastaví typ digitálního audio výstupu.
Nastavení menu Obsah	
Podmíněný přístup	Kontroluje podmínění přístup, jestliže je dostupný.
Jazyk	Můžete nastavit jiný jazyk v závislosti na vysílání a krajiny.
Rodičovské	Pro změnu rodičovského nastavení navolte správné heslo. Snadno můžete upravovat zámek menu, zámek podle věku (záleží na zemi) a dětský zámek. Lze zde také nastavit nový pin. <b>Poznámka:</b> Pokud jste definovali PIN (je požadováno v závislosti na volbě země) během První Instalace použijte PIN kód, který jste definovali.
Časovače	Nastaví časovače vybraných programů.
Nastavení Nahrávání	Zobrazí menu úpravy nahrávání (nutné USB připojení).
Datum/Čas	Nastaví datum a čas.
Zdroje	Povolí nebo zakáže vybrané zdroje.
Nastavení satelitu	Zobrazí nastavení.
Nastavení sítě	Zobrazí nastavení.
Další nastavení	Zobrazí další možnosti nastavení TV.
Časový limit pro zobrazení menu	Mění časový limit zobrazení obrazovky nabídek.
Vyhledávání zakódovaných kanálů	Pokud je toto nastavení zapnuté, při vyhledávání se najdou i kódované programy.
Modré pozadí	Pokud je slabý nebo není žádný signál, tato funkce aktivuje nebo deaktivuje modré pozadí.
Aktualizace softwaru	Zajistí nejnovější firmware pro váš televizor.
Verze aplikace	Zobrazí verzi aplikace.
Pro nedoslýchavé	Povolí jakékoli speciální funkce odeslané poskytovatelem..

<b>Zvukový popis</b>	Pro nevidomé a zrakově postižené diváky bude přehrávána namluvená stopa. Tato funkce je dostupná pouze v případě, pokud ji vysílač podporuje. <b>Poznámka:</b> Funkce zvukový popis audia není dostupná při nahrávání a nahrávání časovým posunem.
<b>Automatické vypnutí TV</b>	Pokud není používán, nastaví požadovaný čas pro automatické přepnutí televizoru do pohotovostního režimu.
<b>Ladění v pohotovostním Režimu (volitelně)</b>	Zatímco je v pohotovostním režimu, televizor bude hledat nové či chybějící kanály. Zobrazí se všechny nové nalezené vysílání.
<b>Režim prodejna</b>	Zvolte tento režim pro účely vystavení v obchodě. Režim je dostupný, ale některé funkce nemusí být dostupné.
<b>Media Renderer</b>	Funkce DLNA render Vám umožňuje sdílet soubory na Vašem chytrém telefonu nebo tablet pc. Pokud máte kompatibilní chytrý telefon nebo tablet pc s DLNA renderem a máte nainstalovaný software, můžete sdílet/přehrávat fotky na TV. Pokud software sdílíte, pro více informací viz návod . Režim Media renderer nebude k dispozici s funkcí internetového portálu.
<b>Režim vypnutí TV</b>	Toto nastavení upravuje možnosti režimu vypnutí.
<b>Biss Key</b>	Biss je satelitní signál, který je používán některými vysíláními. Pokud potřebujete navolit BISS, použijte nastavení Biss Key v menu Jiná nastavení. Zvýrazněte Biss Key a stiskněte OK.
<b>Virtuální ovladač</b>	Povolí nebo zakáže funkci virtuálního ovladače.
<b>FollowMe TV</b>	Povolí nebo zakáže tuto funkci.
<b>FollowMe TV na DMR</b>	Povolí nebo zakáže tuto funkci.
<b>Instalovat nebo přeladit obsah menu</b>	
<b>Automatické skenování kanálů (přeladění)</b>	Zobrazí možnosti automatického ladění. <b>Digitální anténa:</b> Hledá a ukládá anténní DVB stanice. <b>Digitální kabel:</b> Hledá a ukládá anténní DVB stanice. <b>Analog:</b> Hledá a ukládá analogové stanice. <b>Digitální Anténa &amp; Analogové:</b> Hledá a ukládá anténní DVB stanice. <b>Digitální kabel &amp; Analogové:</b> Hledá a ukládá anténní DVB stanice. <b>Satelit:</b> Hledá a ukládá satelit stanice.
<b>Ruční prohledávání kanálů</b>	Tato možnost se používá pro přímé nalezení vysílání.
<b>Vyhledávání kanálů v síti</b>	Vyhledává propojené kanály v systému vysílání.
<b>Jemné analogové ladění</b>	Toto nastavení můžete použít pro vyladění analogových kanálů. Tato funkce není dostupná, pokud nejsou uloženy žádné kanály.
<b>První instalace</b>	Vymaže všechny uložené kanály a nastavení a obnoví TV do továrního nastavení.
<b>Vyčištění seznamu služeb</b>	(*) Toto nastavení je viditelné jen tehdy, je-li nabídka Země nastavena na Dánsko, Švédsko, Norsko nebo Finsko. Použijte tuto funkci k vymazání uložených kanálů.



## Obsluha TV

### Používání seznamu kanálů

TV uspořádá všechny uložené stanice v Seznamu kanálů. Tento seznam můžete upravit, nastavit oblíbené nebo aktivní stanice použitím možnosti Seznamu kanálů.

### Konfigurace Rodičovského nastavení

Pro zamezení sledování určitých programů mohou být kanály a nabídky uzamčeny použitím rodičovského zámku.

Pro zobrazení nabídky rodičovského uzamčení musíte vložit PIN. Po zadání správného PIN se zobrazí menu rodičovského nastavení:

**Zámek:** Nastavení Zámku povolí nebo zakáže přístup do nabídky.

**Zámek podle věku:** Pokud je nastavena tato možnost, přístroj získává informace o přístupnosti vysílaných pořadů, a zakáže přístup k vysílání.

**Dětský zámek:** Když je tato funkce zapnuta, televizor lze ovládat jen dálkovým ovladačem. V takovém případě nebudou tlačítka na předním panelu fungovat.

**Nastavení PIN:** Nastaví nový PIN.

Aplikace open browser na portálu může být zakázáno v důsledku změn provedených v rodičovských nastaveních. To je možné provést třemi různými způsoby v závislosti na výběru země provedené při první instalaci.

Pokud je zvolenou zemí Anglie; zapnutí dětské pojistky zakáže open browser.

Pokud je zvolenou zemí Francie; nastavení zámku podle věku pro uživatele ve věku 15 a mladší vypne open browser.

Pokud je zvolena země kromě dvou výše uvedených, zapnutí kteréhokoliv z nastavení zámku podle věku zakáže open browser.

**Poznámka:** Výchozí PIN je možné nastavit na 0000 nebo 1234. Pokud jste definovali PIN (je požadováno v závislosti na volbě země) během **První instalace** použijte PIN kód, který jste definovali.

(\*) Některé možnosti nemusí být k dispozici v závislosti na země.

### Elektronický programový průvodce (EPG)

Některé kanály mohou vysílat informace o svých vysílacích seznamech. Pro prohlížení Epg menu stiskněte tlačítko Epg

**Žluté tlačítko (Předchozí den):** Zobrazí programy z předešlého dne.

**Zelené tlačítko (Následující den):** Zobrazí programy následujícího dne.

**Žluté tlačítko (Zoom):** Stiskněte **Žlutá** tlačítko pro zobrazení událostí v širším časovém intervalu.

**Modré tlačítko (Filtr):** Zobrazí možnosti filtrování.

**TITULKY:** Pro zobrazení menu Žánru stiskněte tlačítko **Subtitles**. Použitím této funkce můžete vyhledávat v databázi programového průvodce žánry, které jste si vybrali. Informace, které jsou k dispozici v programovém průvodce budou prohledány a výsledky, které se shodují s vašimi kritérii budou vypsány do seznamu.

**Tlačítko INFO:** Zobrazí podrobné informace o vybraných programech.

**Číselná tlačítka (Jump) (Přeskočit):** Přeskočí do vyžadovaného kanálu přímo přes číselná tlačítka.

**OK:** Zobrazí možnosti programu.

**Tlačítko Text (Hledat):** Zobrazí menu "Průvodce vyhledáváním".

**Tlačítko výměna (Nyní):** Zobrazí aktuální událost zvýrazněného kanálu.

**Tlačítko Záznam:** TV nahraje vybraný program. Stiskněte znovu pro zastavení nahrávání.

**DŮLEŽITÉ:** Zapojte USB disk do TV. Tv musí být vypnutá. Poté TV zapněte pro umožnění funkce nahrávání.

**Poznámka:** Během nahrávání není dostupné přepínání mezi vysíláními nebo zdroji.

### Možnosti programu

V EPGmenu, stiskněte pro vstup do **Možnosti** události tlačítko **OK**.

#### Zvolte Kanál

Použití této možnosti v EPG můžete přepnout do vybraného kanálu.

#### Nahrávání / Vymazání nahrávacího časovače

Po vybrání programu v EPG menu stiskněte tlačítko **OK** a zobrazí se obrazovka Volby. Vyberte možnost **Record** a stiskněte **OK**. Poté se nahrávání nastaví na vybraný program.

Pro zrušení nastaveného nahrávání zvýrazněte program a stiskněte tlačítko **OK** a vyberte možnost **Vymazat nahrávací časovač**. Nahrávání bude zrušeno.

#### Nastavit / odstranit časovač

Po vybrání programu v EPG menu stiskněte tlačítko **OK** a zobrazí se obrazovka Volby. Vyberte možnost **Nastavit časovač na událost** a stiskněte tlačítko **OK**. Můžete nastavit časovač pro programy v budoucnosti. Pokud chcete zrušit již nastaven časovač, zdůrazněte daný program a stiskněte tlačítko **OK**. Pak vyberte možnost "Odstranit časovač". Časovač bude zrušen.

**Poznámka:** Nahrávat dva kanály ve stejnou chvíli nelze.



## Aktualizace softwaru

Vaše TV může automaticky vyhledávat a aktualizovat pomocí anténního signálu.

### Aktualizace softwaru přes uživatelské rozhraní

V hlavním menu zvolte **Nastavení** a zvolte **Další nastavení**. Přejděte na **Aktualizace softwaru** a stiskněte tlačítko **OK**. V menu **Možnosti aktualizace** vyberte **Vyhledat Aktualizaci** a stiskněte tlačítko **OK** pro kontrolu nové aktualizace softwaru.

Je-li nalezena nová aktualizace, zahájí se její stahování. Stiskněte tlačítko **OK** pro pokračování v restartování.

### Režim vyhledávání a aktualizace

Váš televizor bude vyhledávat nové aktualizace o 03:00 hodině, pokud je v menu **Možnosti aktualizace Povolené** menu is **Automatické skenování** a pokud je televizor připojen k signálu z antény.

***Poznámka:** Pokud se televizor po aktualizaci nezapne, odpojte televizor po dobu 2 minut a zapojte ho znovu.*

## Řešení problémů a typy

### TV se nezapne

Ujistěte se, že je anténa správně připojena do zásuvky. Zkontrolujte, zda nejsou slabé baterie. Stiskněte hlavní tlačítko zapnutí/vypnutí TV.

### Špatný obraz

- Zkontrolujte, zda jste zvolili správný televizní systém.
- Špatný obraz může způsobovat slabý signál. Zkontrolujte anténu.
- Pokud jste provedli manuální ladění, zkontrolujte, zda jste navolili správnou frekvenci.
- Kvalita obrazu se může pokazit, pokud jsou dvě zařízení připojena k TV najednou. V takovém případě odpojte jedno z nich.

### Není obraz

- To znamená, že televizor nepřijímá žádný signál. Ujistěte se, že byl vybrán správný zdroj vstupu.
- Je anténa připojena správně?
- Je kabel antény připojen správně?
- Jsou použity vhodné zástrčky pro zapojení antény?
- Pokud máte pochybnosti, kontaktujte prodejce.

### Není zvuk

- Zkontrolujte, zda televizor není odmlčen. Pro zrušení ztlumení, stiskněte tlačítko **ztlumit** nebo zvýšte hlasitost.
- Zvuk může vycházet pouze z jednoho reproduktoru. Zkontrolujte nastavení vyvážení z menu zvuku.

## Dálkové ovládání - nefunguje

- Mohou být vybité baterie. Vyměňte baterie za nové.

## Vstupní zdroje - není možná volba

- Pokud nemůžete vybrat vstup, je možné, že není připojeno žádné zařízení. Pokud ne;
- Pokud jste se již pokusili zařízení připojit, zkontrolujte AV kabely a spojení.

## Nahrávání nedostupné

Pro nahrávání programu nejdříve připojte USB disk zatímco je TV vypnutá. Potom TV zapněte, aby se spustila funkce nahrávání. Pokud nefunguje nahrávání, zkuste TV vypnout a znovu vložit USB.

## USB příliš pomalé

Pokud se při spuštění nahrávání zobrazí zpráva USB pomalé, zkuste nahrávání restartovat. Pokud se opět zobrazí stejná chyba, je možné, že váš USB disk nespĺňuje požadavky na přenosovou rychlost. Zkuste zapojit jiný USB disk.

## PC vstup typické zobrazovací režimy

V následující tabulce jsou uvedené některé typické režimy zobrazení videa. Váš televizor nemusí podporovat všechna rozlišení.

Index	Rozlišení	Frekvence
1	640x350	85Hz
2	640x400	70Hz
3	640x400	85Hz
4	640x480	60 Hz
5	640x480	66Hz
6	640x480	72Hz
7	640x480	75Hz
8	640x480	85Hz
9	800x600	56Hz
10	800x600	60 Hz
11	800x600	70Hz
12	800x600	72Hz
13	800x600	75Hz
14	800x600	85Hz
15	832x624	75Hz
16	1024x768	60 Hz
17	1024x768	66Hz
18	1024x768	70Hz
19	1024x768	72Hz
20	1024x768	75Hz
21	1024x768	85Hz
22	1152x864	60 Hz
23	1152x864	70Hz
24	1152x864	75Hz
25	1152x864	85Hz
26	1152x870	75Hz
27	1280x768	60 Hz
28	1360x768	60 Hz
29	1280x768	75Hz
30	1280x768	85Hz
31	1280x960	60 Hz
32	1280x960	75Hz
33	1280x960	85Hz
34	1280x1024	60 Hz
35	1280x1024	75Hz
36	1280x1024	85Hz
37	1400x1050	60 Hz
38	1400x1050	75Hz
39	1400x1050	85Hz
40	1440x900	60 Hz
41	1440x900	75Hz
42	1600x1200	60 Hz
43	1680x1050	60 Hz
44	1920x1080	60 Hz
45	1920x1200	60 Hz

## Kompatibilita AV a HDMI

Zdroj	Podporované signály		Dostupnost
EXT (SCART)	PAL		O
	NTSC 60		O
	RGB 50/60		O
	SECAM		O
Boční AV	PAL 50/60		O
	NTSC 60		O
	SECAM		
YPbPr	480i, 480p	60Hz	O
	576i, 576p	50Hz	O
	720p	50Hz,60Hz	O
	1080i	50Hz,60Hz	O
HDMI1 HDMI2	480i	60Hz	O
	480p	60Hz	O
	576i, 576p	50Hz	O
	720p	50Hz,60Hz	O
	1080i	50Hz,60Hz	O
	1080p	24Hz, 25Hz, 30Hz, 50Hz, 60Hz	O

(X: Není k dispozici, O: Dostupné)

V některých případech se signál na LCD TV nezobrazí správně. Problém může být v neslučitelnosti s vybavením (DVD, Set-top box, atd.). Jestliže se setkáte s tímto problémem, kontaktujte vašeho prodejce a také výrobce vybavení.

## Podporované formáty souboru pro USB režim

Media	Rozšíření	Formát	Poznámky	
Video	.dat, .mpg, .mpeg	Mpeg1-2	1080P@30fps, 50Mbit/s	
	.ts, .trp, .tp, .m2ts	MPEG2, H.264, VC1, AVS, MVC	H.264:1080Px2@25fps, 1080P@50fps MVC:1080P@ 24fps Jiné: 1080P@30fps - 50Mbit/s	
	.vob	MPEG2	1080P@30fps 50Mbit/s	
	.mkv	MPEG1-2-4, H.264	H.264:1080Px2@25fps, 1080P@ 50fps, 1080P@30fps, 50Mbit/s	
	.mp4	MPEG4, XviD, H.264	H.264:1080Px2@25fps, 1080P@ 50fps, 1080P@30fps, 50Mbit/s	
	.avi	MPEG2-4, Xvid, H.264	H.264:1080Px2@25fps, 1080P@ 50fps, 1080P@30fps, 50Mbit/s	
	.fla, .flv	H.264, Sorenson H.263	H.264:1080Px2@25fps, 1080P@50fps, 1080P@30fps, 40Mbit/s	
	.3gp	MPEG4, H.264	1920x1080@30P 20Mbit/s	
	.asf, .wmv	VC1	1080P@30fps, 50Mbit/s	
Audio	.mp3	MPEG1/2 Layer 1/2/3 (MP3)	Layer1: 32Kbps ~ 448Kbps (Přenosová rychlost) / 16 kHz ~ 48 kHz (vzorkovací frekvence) Layer2: 8Kbps ~ 384Kbps (Přenosová rychlost) / 16KHz ~ 48 kHz (vzorkovací frekvence) Layer3: 8Kbps ~ 320Kbps (Přenosová rychlost) / 16KHz ~ 48 kHz (vzorkovací frekvence)	
	.wav	LPCM		
	.WMA/ ASF	WMA, WMA Pro	WMA: 128Kbps ~ 320Kbps (Přenosová rychlost) / 8KHz ~ 48 kHz (vzorkovací frekvence) WMA Pro: < 768kbps (Přenosová rychlost) / ~ 96KHz (vzorkovací frekvence)	
	.m4a/ .aac	AAC, HEAAC	Volní formát (Přenosová rychlost) / 8KHz ~ 48 kHz (vzorkovací frekvence)	
	.pcm	PCM	8Kbps ~ 320Kbps (Přenosová rychlost) / 16KHz ~ 48 kHz (vzorkovací frekvence)	
	(pouze pro video soubory)	AC3	EAC3	32Kbps ~ 6Mbps (Přenosová rychlost) / 32KHz, 44.1KHz, 48KHz (vzorkovací frekvence)
			LPCM	64Kbps ~ 1.5Mbps (Přenosová rychlost) / 8KHz ~ 48 kHz (vzorkovací frekvence)
			IMA-ADPCM/ MS-ADPCM	384Kbps (Přenosová rychlost) / 8KHz ~ 48 kHz (vzorkovací frekvence)
G711 A/mu-law			64~128Kbps (Přenosová rychlost) / 8KHz (vzorkovací frekvence)	
Fotky	.jpeg	Základní	Rozlišení (šxv): 15360x8640, 4147200 bajtů	
		Progresivní	Rozlišení (šxv): 1024x768, 6291456 bajtů	
	.png	non-interlace	Rozlišení (šxv): 9600x6400, 3840000 bajtů	
		interlace	Rozlišení (šxv): 1200x800, 3840000 bajtů	
	.bmp		Rozlišení (šxv): 9600x6400, 3840000 bajtů	
Titulky	.sub	-	Sub1, Sub2, Sub3	
	.srt	-		

## Podporované DVI rozlišení

Pokud připojíte přístroje k TV konektorům pomocí DVI redukce (DVI do HDMI není součástí příslušenství), shlédněte následující informace o rozlišení.

	56Hz	60Hz	66Hz	70Hz	72Hz	75Hz
640x400				<input checked="" type="checkbox"/>		
640x480		<input checked="" type="checkbox"/>	<input checked="" type="checkbox"/>		<input checked="" type="checkbox"/>	<input checked="" type="checkbox"/>
800x600	<input checked="" type="checkbox"/>	<input checked="" type="checkbox"/>		<input checked="" type="checkbox"/>	<input checked="" type="checkbox"/>	<input checked="" type="checkbox"/>
832x624						<input checked="" type="checkbox"/>
1024x768		<input checked="" type="checkbox"/>	<input checked="" type="checkbox"/>	<input checked="" type="checkbox"/>	<input checked="" type="checkbox"/>	<input checked="" type="checkbox"/>
1152x864		<input checked="" type="checkbox"/>		<input checked="" type="checkbox"/>		<input checked="" type="checkbox"/>
1152x870						<input checked="" type="checkbox"/>
1280x768		<input checked="" type="checkbox"/>				<input checked="" type="checkbox"/>
1360x768		<input checked="" type="checkbox"/>				
1280x960		<input checked="" type="checkbox"/>				<input checked="" type="checkbox"/>
1280x1024		<input checked="" type="checkbox"/>				<input checked="" type="checkbox"/>
1400x1050		<input checked="" type="checkbox"/>				<input checked="" type="checkbox"/>
1440x900		<input checked="" type="checkbox"/>				<input checked="" type="checkbox"/>
1600x1200		<input checked="" type="checkbox"/>				
1680x1050		<input checked="" type="checkbox"/>				
1920x1080		<input checked="" type="checkbox"/>				
1920x1200		<input checked="" type="checkbox"/>				

# Režim DVD

## Bezpečnostní informace

### VAROVÁNÍ

DVD přehrávač je laserový produkt 1. třídy. Tento výrobek využívá laserové paprsky, které mohou způsobit nebezpečné záření. Ujistěte se, že používáte přehrávač správně podle pokynů.

## VÝROBEK LASEROVÉ TŘÍDY

1

### NEBEZPEČÍ ÚRAZU ELEKTŘINOU

Symbol blesku a šípů uvnitř rovnostranného trojúhelníku má za úkol upozornit uživatele zařízení na přítomnost „nebezpečného napětí“ uvnitř krytu výrobku, které může mít dostatečnou sílu na to, aby způsobilo zranění elektrickým proudem.

Symbol vykřičníku v rovnostranném trojúhelníku má za úkol upozornit uživatele zařízení na přítomnost důležitých informací o provozu a údržbě v dokumentaci, která je přiložena k zařízení.

### Poznámky o discích

#### O zacházení s disky

- Aby zůstal disk čistý, držte jej vždy za jeho okraj. Nedotýkejte se povrchu.
- Nelepte na disk papír nebo lepicí pásku.
- Pokud je disk kontaminován cizí látkou, například lepidlem, očistěte ho před použitím.

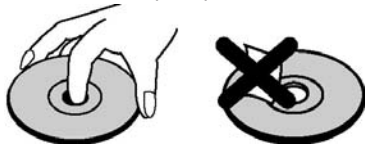

- Nevystavujte disk přímému slunečnímu světlu nebo zdrojům tepla jako jsou vývody horkého vzduchu, nenechávejte jej také v uzavřeném autě vystaveném přímému slunečnímu světlu, protože teplota může rychle vzrůst a poškodit disk.
- Po přehrání disk uložte do jeho obalu.

## O čištění

- Před přehráváním očistěte disk čistým hadříkem. Otrejte disk ze středu k okrajům.

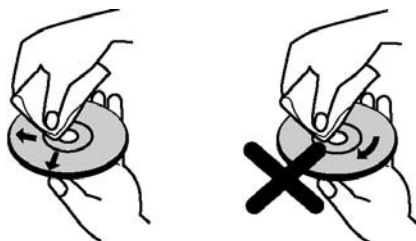

- Nepoužívejte rozpouštědla, jako benzín, ředidlo ani komerčně prodávané čističe a antistatické přípravky na vinylové desky.

### Oznámení o povolení

- Tento výrobek obsahuje technologii ochrany autorských práv, která jsou chráněna americkými patenty a dalšími zákony, týkajícími se ochrany duševního vlastnictví. Použití této ochrany autorských práv musí být autorizováno společností Rovi, a je určeno pouze pro domácí a jinak limitované sledování, pokud není společností Rovi schváleno jinak. Zpětná montáž nebo rozebrání je zakázáno.

### Jak sledovat DVD

Při vkládání disku do přehrávače se ujistěte, že strana s nálepkou směřuje směrem nahoru:

Pokud je TV set vypnut, nejdříve zapněte DVD zdroj stisknutím tlačítka **Source** na dálkovém ovládacím panelu. Stiskněte tlačítko **Přehrát** na ovladači nebo přímo na předním panelu. Pokud v podavači disku není žádný disk, nejprve vložte DVD a stiskněte tlačítko **Play**.

**Poznámka:** Pokud přepnete pomocí tlačítka **Source**, **Zaměnit** nebo **Program +/-** do jiného zdroje, přehrávání DVD se automaticky zastaví. Stiskněte tlačítko **Přehrát** a pokračujte v přehrávání manuálně při přepnutí do režimu DVD.

### Tlačítka ovládacího panelu DVD

#### ▶ / ■ (Přehrát / Pause)

Spustí/pozastaví přehrávání disku. Je-li aktivní nabídka DVD (kořenová nabídka), funguje toto tlačítko jako „tlačítko pro výběr“ (vybere zvýrazněnou položku v nabídce), pokud to disk umožňuje.

#### ■ / ▲ (Stop / Vysunout)

Zastaví přehrávání disku / Vysune nebo zasune disk.

Poznámka:

- Ovladačem nelze vyjmout disk.
- Během přehrávání souboru disk vysunete stisknutím tlačítka **STOP** třikrát.

## Přehrávání všeobecně

### Základní přehrávání

1. Stiskněte vypínač a zapněte tím přístroj.
2. Vložte disk do podavače.  
Prostor pro disk se automaticky uzavře a spustí se ihned přehrávání, pokud nejsou na disku zaznamenány nabídky.

Na televizní obrazovce se může po pár vteřinách zobrazit nabídka nebo se film začne ihned přehrávat. Toto chování je ovlivněno obsahem disku a může se tedy měnit.

**Poznámka:** Kroky 5 a 4 jsou dostupné pouze pokud je na disku nahrána nabídka.

3. Stiskněte tlačítko **Dolů / Nahoru / Vlevo / Vpravo** nebo číselná tlačítka pro volbu požadovaného titulu.

4. Stiskněte tlačítko **OK**.

Pro potvrzení vybrané položky. Přehrávanou položkou může být v závislosti na disku film, obrázek nebo další podmenu.

### Pro vaši informaci:

*Pokud je krok odpovídající tlačítku zakázán, zobrazí se symbol* 

### Poznámky k přehrávání:

1. Během přetáčení vpřed ani vzad není přehráván zvuk.
2. Během zpomaleného přehrávání nebude slyšet zvuk.
3. Zpětné zpomalené přehrávání nemusí být k dispozici v závislosti na obsahu DVD.
4. V některých případech se jazyk titulků nezmění na zvolený okamžitě.
5. Pokud se požadovaný jazyk nezobrazí ani po několika stiscích tlačítka, znamená to, že požadovaný jazyk není na disku dostupný.
6. Pokud je přehrávač restartován nebo je vyměněn disk, výběr titulků je automaticky změněn zpět na původní nastavení.
7. Pokud je vybrán jazyk, který není diskem podporován, nastaví se jazyk titulků automaticky na prioritní jazyk disku.
8. Při přepínání na jiný jazyk dojde obvykle k oběhu, to znamená, že titulky lze zrušit opakovaným stisknutím tohoto tlačítka, dokud se nezobrazí „Titulky vypnuty“.
9. Když je přehrávač zapnutý nebo je vyjmut disk, poslouchaný jazyk se vrátí na výchozí zvolený. Pokud není tento výchozí jazyk na disku dostupný, bude slyšet jazyk, který dostupný je.
10. Některá DVD nemusejí hlavní nabídku obsahovat.
11. Zpětné krokování není k dispozici.
12. Pro vaše pohodlí:  
Pokud vložíte číslo vyšší, než je celkový čas aktuálního titulu, zmizí okénko hledání a v levém horním rohu obrazovky se objeví  „Nesprávné zadání“.
13. Pokud je ZOOM zapnutý, je funkce prezentace vypnuta.

## Řešení problémů s DVD

### Špatná kvalita obrazu (DVD)

- Ujistěte se, že povrch DVD není poškozen. (Škrábance, Otisky prstů atd.)
- Očistěte DVD disk a zkuste znovu.  
- *Viz pokyny k řádnému očištění disku popsané v „Poznámkách o discích“.*
- Zkontrolujte, zda se DVD disk nachází v diskové přihrádce potíštěnou stranou nahoru.
- Vlhký DVD disk nebo kondenzace vody mohou funkci zařízení ovlivnit. Nechte zařízení oschnout po dobu 1 až 2 hodin v pohotovostním režimu.

### Disk se nepřehrává.

- V přístroji není vložen disk. - Umístěte disk do podavače.
  - Disk je vložen špatně.
- Zkontrolujte, zda se DVD disk nachází v diskové přihrádce potíštěnou stranou nahoru.*

- Nesprávný typ disku. Toto zařízení nedokáže přehrávat disky CD-ROM, atd.. Kód regionu DVD disku musí korespondovat s kódem přehrávače.

### Nesprávný jazyk OSD

- Zvolte jazyk v nabídce nastavení.
- Jazyk pro zvuk nebo titulky na DVD nelze změnit.
- Na disku DVD nejsou nahrány vícejazyčné stopy a / nebo titulky.
- Zkuste zvuk nebo titulky změnit pomocí nabídky titulků DVD. U některých disků není možné toto nastavení změnit bez použití nabídky disku.
- Tyto funkce nejsou na daném DVD dostupné.

### No Picture

- Ujistěte se, zda jste stiskli správné tlačítka na dálkovém ovládacím. Zkuste to ještě jednou.

### Není zvuk

- Zkontrolujte, zda je zvuk nastaven na slyšitelnou úroveň.
- Ujistěte se, že zvuk omylem není vypnut.





### Zkreslený zvuk

- Zkontrolujte, jestli je nastaven správný režim poslechu.

### Pokud nic nefunguje

Pokud jste vyzkoušeli všechna možná řešení uvedená výše a žádné z nich nepomohlo, zkuste TV-DVD vypnout a znovu zapnout. Pokud ani toto nepomáhá, kontaktujte svého prodejce nebo opraváře DVD přehrávačů. Nikdy se nepokoušejte opravit vadný DVD přehrávač sami.

## Typy disků kompatibilních s tímto přístrojem

Typy disků (loga)	Typy nahrávání	Velikost disku	Max. doba přehrávání	Charakteristika
	Audio + Video	12 cm	Jediný Jednostranné: 240 minut Oboustranné Jednostranné: 480 minut	<ul style="list-style-type: none"> <li>DVD obsahuje vynikající zvuk a video díky systému Dolby Digital a MPEG-2.</li> <li>Pomocí menu na obrazovce si lze snadno nastavit různé funkce obrazu i videa.</li> </ul>
	Audio	12 cm	74 min.	<ul style="list-style-type: none"> <li>Režim LP je nahráván jako analogový signál s větším zkreslením. CD je nahráváno jako digitální signál s lepší kvalitou zvuku, menší zkreslení a nižší ztráta kvality zvuku v průběhu času.</li> </ul>
	Audio:Zvuk (xxxx.mp3)	12 cm	Závisí na MP3. JPEGu.	<ul style="list-style-type: none"> <li>MP3 je nahráváno jako digitální signál s lepší kvalitou zvuku, menší zkreslení a nižší ztráta kvality zvuku v průběhu času</li> </ul>
	Video (statický obraz)	12 cm	Závisí na kvalitě JPEGu.	<ul style="list-style-type: none"> <li>JPEG je zaznamenán jako digitální signál s lepší kvalitou obrazu v průběhu času.</li> </ul>

Pro správnou funkci použijte pouze disky o průměru 12 cm.

## Technický popis

Types de disques pris en charge	<b>DVD:</b> SS/SL 4.7" (DVD-5) SS/DL 4.7" (DVD-9) DS/SL 4.7" (DVD-10) DS/DL 4.7" (DVD-18)	CD-DA CD-R CD-RW MP-3/JPEG
Typ videa	Podpora kódování MPEG-2 standardní dekódování obrazu MPEG -1) Zobrazení na celou obrazovku 720 x 576 (PAL) a 720 x 480 (NTSC) pixelů 50 a 60 Hz obnovovací frekvence (PAL a NTSC) Digitální zpracování bytového proudu až 108 Mbýt/s Rozlišení více než 500 řádků	
Typ audia	MPEG Multikanálové dekódování LPCM	
Zvukový výstup	<b>Analogové výstupy</b> 24 být /48, 44.1kHz Snížení přenosové rychlosti DAC	

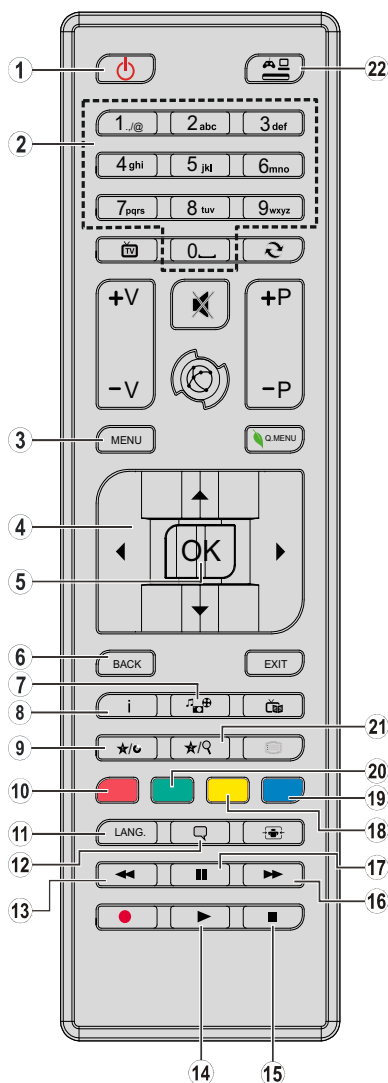

1. Pohotovostní režim
2. Numerické tlačítka
3. Nabídka TV
4. Navigační tlačítka
5. OK / Vybrat
6. Zpět
7. Úhel
8. Info
9. Zobrazit / DVD menu
10. Zoom
11. Výběr jazyka
12. Titulky
13. Rychlé přetáčení
14. Přehrát
15. Stop
16. Rychle dopředu
17. Pauza
18. Kořen
19. Titul
20. Opakovat
21. Režim vyhledávání
22. Zdroj

**Poznámka:** Tlačítka neoznačená číslicemi nebudou v režimu DVD funkční.



**Obecné Ovládání DVD (v závislosti na modelu)**

Použitím správných tlačítek na dálkovém ovladači můžete ovládat DVD, filmové CD nebo obrazové CD. Hlavní a běžné funkce tlačítek dálkového ovladače jsou vyobrazeny níže.

Tlačítka	PŘEHŘÁVÁNÍ DISKŮ DVD	Přehrávání filmů	Přehrávání obrazu	Přehrávání hudby
	Přehrát	Přehrát	Přehrát	Přehrát
	Pauza	Pauza	Pauza	Pauza
	Stop	Stop	Stop	Stop
	Přeskočit dozadu/ dopředu	Přeskočit dozadu/ dopředu	Otočit	Přeskočit dozadu/ dopředu
	Posunout přiblížený obraz nahoru či dolů (pokud je k dispozici).			
	Rychle dozadu / rychle dopředu			
<b>PROHLÍZEČ MÉDIÍ</b>	Nahlížet na scénu z jiných úhlů / (pokud je k dispozici).		Mění slide efekt (záleží na obsahu).	X
<b>MOJE TLAČÍTKO 1</b>	Zobrazí čas / Prohlížet hlavní menu			
<b>INFO</b>	Výběr režimu čítače času (během přehrávání). Pro přepínání mezi režimy opakovaně stiskněte.			
<b>JAZYK</b>	Automatický jazyk		X	X
<b>NABÍDKA</b>	Zobrazí TV menu.			
<b>OK</b>	Enter / Prohlížet / Přehrát			
<b>ZELENÉ TLAČÍTKO</b>	Zobrazí možnosti opakování.			
<b>NÁVRAT/ZPĚT</b>	Vrátí se zpět do předešlé nabídky (pokud je k dispozici).			
<b>ŽLUTÉ TLAČÍTKO</b>	Vrátí se zpět do kořenové nabídky (pokud je k dispozici).			
<b>MOJE TLAČÍTKO 2(*)</b>	Navede na výběr scén či času.		Vybere požadovanou složku.	Vybere požadovanou složku.
<b>TITULKY</b>	Vypne / zapne titulky. Pro přepínání mezi možnostmi titulků opakovaně stiskněte.		X	X
<b>MODRÉ TLAČÍTKO</b>	Zobrazí nabídku disku (pokud je k dispozici).	Zobrazí nabídku disku (pokud je k dispozici).	X	X
<b>ČERVENÉ TLAČÍTKO</b>	Přiblíží obraz. Opakovaně stiskněte pro přepínání mezi možnostmi zoomu.			

**Jiné funkce - kombinace tlačítek (Během prohrávání)**

	Pomalý posun vpřed
	Nastaví rychlost přetáčení pomalu vpřed.
	Nastaví rychlost přetáčení rychle vpřed.
	Nastaví rychlost přetáčení rychle zpět.
	Potvrdí povel stop.

(\*) K titulu lze přímo přepnout použitím číselných tlačítek. Pro přepnutí na tituly s jedním číslem musíte nejprve stisknout 0 (např. k výběru 5 stiskněte 0 a 5).

# Připojení

## Drátové připojení

### Připojení ke kabelové síti

- Musíte disponovat s modemem / routerem připojeným k aktivnímu širokopásmovému připojení.
- Ujistěte se, že software Nero Media Home je nainstalován do počítače. (Pro DLNA funkci). Viz část "Instalace Nero Media Home".
- Připojte svůj počítač k modem / routeru. Může to být pevné nebo bezdrátové připojení.
- Připojte televizor k modem / routeru ethernetovým kabelem. Na zadní straně vašeho televizoru je k dispozici LAN port..

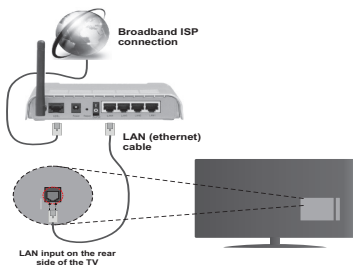

- Pro přístup a přehrávání sdílených souborů je třeba zvolit **Media Prohlížeč**. Stiskněte tlačítko **Menu** a vyberte **Media Prohlížeč**. Pro pokračování stiskněte **OK**. Vyberte požadovaný typ souboru a stiskněte **OK**. Musíte vždy používat obrazovku **Media Prohlížeč** pro stahování a přehrávání sdílených síťových souborů.
- PC / HDD / Media Player nebo jiná zařízení, které jsou kompatibilní s DLNA 1.5 se pro vyšší kvalitu přehrávání musí používat s kabelovým připojením.

### Chcete-li nakonfigurovat nastavení kabelové sítě, pokyny naleznete v části Nastavení v nabídce Nastavení.

- Byste měli být schopni připojit televizor k síti LAN v závislosti na konfiguraci vaší sítě. V takovém případě použijte ethernetový kabel pro připojení TV přímo k zásuvce sítě.

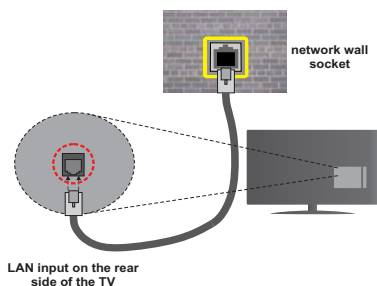

## Konfigurace kabelového Nastavení zařízení

### Typ sítě

Typ sítě můžete vybrat jako **Kabelové** nebo **Bezdrátové zařízení**, v souladu s aktivním připojením k televizoru. Pokud jsou připojeny přes Ethernet, zvolte tuto možnost jak **Kabelové zařízení**.

### Stav Konfigurace

Tato část zobrazuje status připojení.

### IP adresa

Pokud je dostupné aktivní připojení, v této části se zobrazí IP adresa. Pokud chcete konfigurovat volby IP adresy, stiskněte **Zelené** tlačítko a přepněte do pokročilého režimu.

### Konfigurace nastavení kabelové sítě v rozšířeném režimu

Po stisknutí **Zeleného** tlačítka bude dostupný **Pokročilý** režim. Pro úpravu nastavení stiskněte **Červené** tlačítko zatím co jste v pokročilém nastavení. Po dokončení stiskněte tlačítko **OK** pro uložení, stiskněte **Return/Back** pro zrušení.

## Bezdrátové Připojení

### Připojení k bezdrátové síti

**DŮLEŽITÉ** Pro použití funkce bezdrátové sítě je nutné použít "Veezy 200" USB dongle.

TV se nemůže připojit k sítím se skrytým SSID. Pro zviditelnění vašeho modemu SSID změňte nastavení modemu skrze jeho systém.

### Pro připojení k bezdrátové síti LAN, musíte provést následující kroky:

1. Ujistěte se, že software Nero Media Home je nainstalován do počítače. (Pro DLNA funkci).
2. Pak připojte bezdrátový adaptér k jednomu z USB vstupů na televizoru.
3. Chcete-li nakonfigurovat vaše nastavení bezdrátové sítě, najdete ho v sekci Nastavení sítě v tomto manuálu.

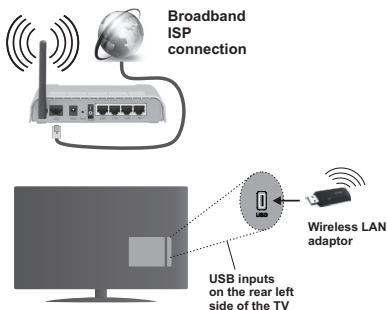

Wireless-N router (IEEE 802.11a/b/g/n) se současným využitím 2,4 a 5 GHz pásma, je navrhnout pro zvýšení šířky pásma. Optimalizováno pro plynulejší a

rychlejší HD video streaming, přenosy souborů a bezdrátové hraní her.

- Použijte připojení k síti LAN pro rychlejší sdílení souborů mezi jinými zařízeními, jako jsou počítače.
- Frekvence a kanály se liší v závislosti na oblasti
- Přenosová rychlost se liší v závislosti na vzdálenosti a počtu překážek mezi přenosovými produkty, konfigurací produktů, podmínky rádiových vln, na provozu a produktech, které užíváte. Přenos může být také přerušeno, nebo odpojen v závislosti na podmínkách rádiových vln DECT telefonů, nebo jiných WiFi 11b zařízení. Běžní hodnoty rychlosti přenosu je teoretické maximum pro bezdrátové standardy. Nejedná se o účinnou rychlost přenosu dat.
- Místa, kde je přenos neefektivnější, se liší v závislosti na uživatelském prostředí.
- Wireless LAN adaptér by měl být připojen přímo k televizoru přes USB port. USB HUB-y nejsou podporovány. Váš wifi dongle můžete připojit do dodaného doku v případech, kdy síť není dostatečně kvalitní a wifi dongle je třeba klást na místo s lepší kvalitou signálu.
- Wireless LAN adaptér podporuje typ modemů 802.11 a, b, g a n.. Důrazně se doporučuje používání IEEE 802.11n komunikačního protokolu, aby se zabránilo případným problémům při sledování videa.
- Pokud se objeví problémy s audio / video výkonem, použijte další USB vstup.
- Pokud jsou kolem modemů ze stejnou SSID, musíte změnit SSID jednoho z nich. Jinak nastanou problémy při připojení. Pokud máte problémy s bezdrátovým připojením, použijte drátové připojení.

## Konfigurace Nastavení Bezdrátové sítě zařízení

Pro umožnění Wi-Fi funkcí, prosím připojte Wi-Fi adaptér do jednoho z USB portů. Pro spuštění procesu připojení otevřete nabídku **Nastavení sítě** a vyberte Typ sítě jako **Nastavení typu Bezdrátové zařízení**.

**Stiskněte Žluté** tlačítko pro skenování bezdrátové sítě. Zobrazí se seznam dostupných sítí. Prosím, vyberte svou požadovanou síť ze seznamu.

**Poznámka:** Pokud modem podporuje N režim, můžete nastavit nastavení pro režim N.

Pokud je vybraná síť chráněná heslem, vložte prosím správné heslo použitím virtuální klávesnice. Můžete použít tuto klávesnici pomocí navigačních tlačítek a tlačítka **OK** na dálkovém ovladači.

Vyčkejte dokud se neobjeví IP adresa.

To znamená, že je připojení vytvořeno. Pro odpojení se od bezdrátové sítě, vyznačte váš **Typ sítě** a stiskněte **OK**.

Přecházet mezi záložkami menu lze stisknutím levého/pravého tlačítka. Lišta nápovědy ve spodní části dialogového okna zobrazí funkce, které můžete použít. Stiskněte **Modré** tlačítko pro kontrolu rychlosti připojení k internetu. Stiskněte **Zelené** tlačítko pro přepnutí do pokročilého režimu a pro úpravu nastavení stiskněte **OK**

## Jiné informace

**Stav Konfigurace:** Zobrazuje stav Wi-Fi připojení zda je připojený nebo Nejen Připojený.

**IP adresa:** Zobrazuje aktuální IP adresu.

**Název sítě:** Zobrazí se název připojených sítí.

## Odstranění uložených Wifi profilů

Pokud je zobrazen výběr bezdrátových zařízení OSD a vy stisknete **Červené** tlačítko, uložené profily se vymažou.

## Připojení vašeho mobilního zařízení přes WiFi

- Pokud váš mobilní přístroj disponuje s funkcí Wi-Fi, můžete jej připojit k televizoru přes router pro zpřístupnění obsahu vašeho zařízení. V takovém případě musí vaše mobilní zařízení disponovat s odpovídajícím softwarem pro sdílení.
- Připojte se k routeru následováním kroků uvedených v sekci **Bezdrátové připojení**.
- Poté, spárujte vaše mobilní zařízení s routerem a pak aktivujte software pro sdílení na vašem mobilním zařízení. Následně vyberte soubory, které chcete sdílet s TV.
- Pokud je spojení navázáno správně, měli byste nyní mít přístup ke sdíleným souborům z vašeho mobilního zařízení prostřednictvím Prohlížeče médií na televizoru.
- Vstupte do menu Prohlížeče médií a zobrazí se výběr zařízení. Zvolte si své mobilní zařízení a stiskněte tlačítko **OK** pro pokračování.
- Pokud je k dispozici, můžete si stáhnout aplikaci virtuálního dálkového ovladače ze serveru poskytovatele aplikací pro vaše mobilní zařízení.

 **Poznámka:** Tato funkce nemusí být podporována na všech mobilních zařízeních.

## DVD-Řešení problémů

### Není dostupná bezdrátová síť

- Ujistěte se, že každý firewall vaší sítě umožňuje bezdrátové připojení TV.
- Ujistěte se, že "Veezy 200" USB Wi-Fi dongle je plně připojen.
- Zkuste znovu vyhledat bezdrátové sítě, pomocí menu **Nastavení sítě**.

Pokud bezdrátová síť nefunguje správně, zkuste použít kabelovou síť ve vaší domácnosti. Pro více informací o procesu, viz "Kabelové připojení".

Pokud televizor nefunguje pomocí kabelového připojení, zkontrolujte modem (router). Pokud router funguje, zkontrolujte internetové připojení modemu.

## Připojení je pomalé

Pro více informací o vnitřní oblasti služeb modemu, rychlosti připojení, kvality signálu a jiných nastavení viz návod k použití modemu. Potřebujete vysokorychlostní připojení.

## Přerušeni během přehrávání nebo pomalá reakce:

V takovém případě zkuste následující:

Udržte vzdálenost alespoň tři metry od mikrovlnné trouby, mobilních telefonů, Bluetooth zařízení nebo jiných Wifi zařízení. Zkuste změnit aktivní kanál na WLAN routeru.

## Používání Služby DLNA Network

DLNA (Digital Living Network Alliance) je standart, který zjednodušuje sledování digitální elektroniky, proto je vhodný pro použití v domácích sítích. Pro více informací jděte na [www.dlna.org](http://www.dlna.org).

Standard DLNA umožňuje prohlížet a přehrávat fotografie, hudbu a video uložené v DLNA Media Server-i který je připojen k domácí síti.

### 1. Instalace Nero Media Home

Funkci Sdílení audia a videa nelze použít, pokud ve vašem počítači není nainstalován serverový program. Nainstalujte na počítač příložený program Nero Media Home. Další informace o instalaci viz "Instalace Nero Media Home".

### 2. Připojení do drátových nebo bezdrátových sítí

Podrobné informace o konfiguraci naleznete v kapitole **Nastavení sítě**.

### 3. Přehrávání sdílených souborů přes Media Prohlížeč

Vyberte **Media Prohlížeč** pomocí tlačítka **Vlevo** nebo **Vpravo** z hlavní nabídky a stiskněte tlačítko **OK**. Zobrazí se Prohlížeč médií.

## DLNA

DLNA podpora je k dispozici pouze v režimu složky Media Prohlížeč. Chcete-li povolit režim složky, přejděte na kartu **Nastavení** na hlavní obrazovce prohlížeče médií a stiskněte **OK**. V možnosti nastavení, vyberte **Styl zobrazení** změňte ho na **Složka**, použitím tlačítek **Vlevo** nebo **Vpravo**. Vyberte požadovaný typ media a stiskněte **OK**.

Pokud jsou konfigurace sdílení nastaveny správně, po výběru požadovaného typu média se zobrazí obrazovka **Device Selection**. Vyberte požadované nastavení a stiskněte tlačítko **OK** pro zobrazení obsahu zvolené sítě nebo USB paměti. Pokud chcete aktualizovat seznam zařízení, stiskněte **Zelené** tlačítko. Stisknutím tlačítka **Menu** opustíte nabídku.

Pokud jsou dostupné sítě nalezeny, zobrazí se na obrazovce. Vyberte mediální server nebo síť, kterou chcete připojit pomocí tlačítek **Nahoru** nebo **Dolů** a stiskněte **OK**.

Pokud vyberete typ média **Videa** a vyberete zařízení z menu, zobrazí se nová obrazovka, viz níže.

Vyberte z této obrazovky **Videa** pro zobrazení seznamu všech dostupných video souborů na vybrané síti.

Pokud chcete přehrát jiné typy médií z této obrazovky, musíte se vrátit na hlavní obrazovku a v Media Prohlížeč-i vyberte typ média podle potřeby a proveďte výběr sítě znovu. Pro další informace o přehrávání souborů viz sekci **U Media Prohlížeč Menu**.

Pokud sledujete video z vaší sítě skrze DLNA, soubory s titulky nefungují.

Můžete připojit jen jeden televizor s DLNA ke stejné síti. Pokud nastane problém s DLNA sítí, vytáhněte, prosím, svůj televizor ze zásuvky a znovu jej zapněte. Režim **Trik** a **Skok** nejsou při režimu DLNA podporovány.

**Poznámka:** There may be some PC's which may not be able to utilize the DLNA function due to administrator and security settings (such as business PC's).

*Pro nejlepší streaming domácí sítě s tímto TV je třeba nainstalovat software Nero.*

## Instalace Nero MediaHome

**Při instalaci Nero MediaHome postupujte následovně:**

**Poznámka:** *Chcete-li použít funkci Sdílení audia a videa, musí být tento software instalován na vašem počítači.*

1. Zadejte celý níže uvedený odkaz do adresního řádku webového prohlížeče.  
<http://www.nero.com/mediahome-tv>
2. Klepněte na tlačítko **Stáhnou** na úvodní stránce. Instalační soubor se stáhne do vašeho počítače.
3. Po dokončení stahování poklepejte na instalační soubor a spusťte instalaci. Průvodce instalací vás provede procesem instalace.
4. Následně se zobrazí obrazovka potřebných součástí. Průvodce instalací zkontroluje dostupnost požadovaných softwarů třetích stran na vašem PC. Pokud chybí nějaké aplikace, jsou zobrazeny a musí být před pokračováním v instalaci nainstalovány.
5. Klikněte na tlačítko **Instalace**. Zobrazí se integrované sériové číslo. Prosím, neměňte zobrazený seriálový kód.
6. Klikněte na tlačítko **Další**. Zobrazí se Podmínky licence (EULA). Pečlivě si přečtete souhlas o licenci a pokud souhlasíte s podmínkami,

vyberte odpovídající tlačítko. Instalace není bez souhlasu možná.

7. Klikněte na tlačítko **Další**. Na další obrazovce můžete nastavit předvolby instalace.
8. Klikněte na tlačítko **Instalace**. Instalace se spustí a ukončí automaticky. Indikátor průběhu bude ukazovat stav instalace.
9. Klepněte na tlačítko **Dokončit**. Instalace je dokončena. Budete přesměrován na webovou stránku softwaru Nero.
10. Zástupce je nyní umístěn na ploše.

**Gratulujeme!** Úspěšně jste nainstalovali Nero MediaHome na vašem PC.

Spusťte Nero MediaHome poklepnáním na ikonu zástupce.

### Internetový portál(OEM)

**Tip:** Pro vysokokvalitní zobrazení je nutné širokopásmové připojení k Internetu. Pro správné fungování internetového portálu je třeba nastavit údaje země a jazyka správně při **První instalaci zařízení**.

Ujistěte se, že televizor je připojen ke kabelové / bezdrátové síti (pokud je k dispozici). Po navázání spojení, můžete zobrazit možnosti portálu.

Stisknutím tlačítka **Internet** na dálkovém ovladači se zobrazí volby portálových aplikací, podobné jako níže uvedené.

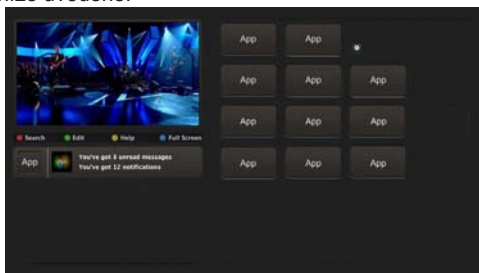

### Poznámka o okně PIP

Pokud při jakémkoliv zdroji přepnete do režimu portál, v okně PIP se zobrazí aktuální obsah zdroje.

Pokud přepnete do režimu portálu při sledování televizních kanálů, současný program se zobrazí v okně PIP. Kanály můžete měnit pomocí tlačítek **Programme +/-**.

Použijte tlačítka Nahoru nebo dolů a vlevo nebo vpravo nahoru / dolů a vlevo / vpravo pro navigaci mezi položkami na obrazovce Portálu. Pro potvrzení vašeho výběru tiskněte tlačítko **OK** Pro návrat na předešlou obrazovku stiskněte tlačítko **Return/Back**.

Pro opuštění režimu internetového portálu stiskněte tlačítko **Exit**.

**Poznámka:** Možné problémy s aplikacemi mohou být způsobeny poskytovateli aplikací.

Některé aplikace mohou být omezeny v důsledku změn provedených v **Rodičovských nastavení**.

## Smart Center

Smart Center je mobilní aplikace, která běží na platformách iOS a Android. Prostřednictvím vašeho tabletu nebo telefonu můžete snadno přenášet své oblíbené koncerty a programy z vašeho inteligentního televizoru. Také, můžete spustit své portálové aplikace, používat tablet jako dálkový ovladač televizoru a sdílet multimediální a audio soubory.

### Začínáme

Pokud chcete používat funkce Smart Center, je třeba mít správné připojení. Pokud se chcete připojit se svým mobilním telefonem, připojte Wi-Fi dongle k jednomu z USB portů a správně připojte síťový kabel do LAN vstupu televizoru pro připojení k internetu.

**DŮLEŽITÉ:** Chcete-li použít funkci iSmart Center prostřednictvím svého mobilního zařízení, je zapotřebí připojení k bezdrátové síti. Ujistěte se, že televizor a mobilní zařízení jsou připojeny ke stejné síti.

Stiskněte tlačítko **Menuna** dálkovém ovladači a zvolte ikonku , zvýrazněte **Nastavení** a stiskněte tlačítko **OK**. Zvýrazněte **Jiná nastavení** a stiskněte **OK**. Zvýrazněte **Media Renderer** a nastavte ho jako **Povoleno**.

Stiskněte tlačítko **Q.Menu** pro zobrazení **Rychlé Nabídky**. volte možnost **FollowMe TV** a stiskněte tlačítko **OK** pro aktivaci. Pokud k televizoru není připojen žádný přístroj, zobrazí se varovná zpráva.

Nyní je váš televizor připraven pro připojení k mobilním zařízením.

Nainstalujte aplikaci **Smart Center** do vašeho mobilního zařízení.

Spusťte aplikaci Smart Center. Pokud jsou všechna připojení správně nakonfigurována, zobrazí se název vašeho televizoru na vašem mobilním zařízení. Pokud se název vašeho televizoru nezobrazí v seznamu, počkejte chvíli a klepněte na widget **Obnovit**. Ze seznamu vyberte TV.

### Obrazovka Mobilní zařízení

Na hlavní obrazovce můžete najít karty pro přístup k různým funkcím.

Když se spustí, jako první aplikace načte aktuální seznam kanálů z televizoru.

**MOJE KANÁLY:** Zobrazí se program prvních čtyř kanálů ze seznamu kanálů získaných z televizoru. Kanály uvedené na této kartě můžete také změnit. Stiskněte a podržte tlačítko OK. Zobrazí se seznam kanálů a můžete si vybrat požadovaný kanál, který má být nahrazen.

**TV:** Můžete sledovat obsah na TV kartě. V tomto režimu můžete procházet seznamem kanálů vyvolaným z vašeho televizoru, klikněte na náhled pro zobrazení podrobností o stránkách.

**NAHRÁVKY:** Prostřednictvím této karty si můžete prohlédnout své aktivní nahrávky a připomínky.

Chcete-li odstranit všechny položky, stiskněte ikonu Odstranit která se nachází v každém řádku.

**EPG:** Prostřednictvím této karty si můžete prohlédnout vysílací plány vybraných seznamů kanálů. Můžete také procházet kanály stisknutím tlačítka na vybraném kanálu na mřížce EPG. Upozorňujeme, že aktualizace / obnovení informací EPG může chvíli trvat v závislosti na síti a kvalitě webových služeb.

**PORTAL:** Tato karta zobrazuje aplikace Portálu v rolovacím zobrazení. Pokud je FollowMeTV aktivní, na obrazovce vašeho televizoru se zobrazí vybraná aplikace.

**Poznámka:** Tato karta je aktivní v případě, že se stránka portálu používá

**NASTAVENÍ** Nakonfigurujte aplikaci podle vašich představ. Můžete změnit;

**Automatické uzamčení (pouze v IOS):** Obrazovka zařízení se po určitém čase automaticky vypne. Jako výchozí nastavení je vypnuto, což znamená, že obrazovka bude vždy zapnutá.

**Automatické povolení FollowMeTV:** Funkce FollowMeTV se spustí automaticky, pokud je toto nastavení povoleno. Ve výchozím nastavení je zakázáno.

**Automatické připojení k televizoru:** Pokud je povoleno, vaše mobilní zařízení se budou automaticky připojovat k naposledy připojenému TV a přeskočí obrazovku vyhledávání na TV.

**Změna TV (pouze v IOS):** Zobrazuje aktuálně připojený televizor. Po stisknutí tohoto nastavení přejdete na obrazovku "Vyhledat TV" a můžete změnit na jiný TV.

**Upravit vlastní seznam kanálů:** Pomocí tohoto nastavení můžete editovat svůj vlastní seznam kanálů.

**Volba zdroje seznamu kanálů:** Můžete si zvolit zdroj seznamu kanálů, který bude použit v aplikaci. K dispozici jsou možnosti "TV seznam" a "Vlastní seznam". Navíc můžete aktivovat možnost "Pamatovat si mou volbu" pro nastavení zvoleného zdroje seznamu kanálů jako konstantní volbu. V tomto případě, pokud je k dispozici, v aplikaci se bude používat vybraný zdroj.

**Verze č.:** Zobrazí aktuální verzi aplikace.

### Stránka podrobností

Na obrazovce Stránka podrobností můžete získat podrobné informace o vámi zvolených programech. Na této stránce naleznete karty "Podrobnosti", "Cast & Crew" a "Video"

**PODROBNOSTI:** Tato karta poskytuje přehled a informace o vybraném programu. Také jsou tam odkazy na stránky Facebook a Twitter zvoleného programu.



**CAST&CREW:** Zobrazí všechny lidi, kteří přispěli k aktuálnímu programu.

**VIDEO** Poskytuje videa na Youtube, týkající se zvoleného programu.

### Funkce FollowMe TV

Klikněte na widget **FOLLOW ME TV**, nacházející se v levém dolním rohu obrazovky pro změnu rozvržení pro funkce FollowMe.

Klikněte na ikonu přehrávání pro spuštění streamování obsahu z televizoru do mobilního zařízení. Dostupný je li vaše zařízení v dosahu provozu vašeho routeru.

Pokud chcete tuto funkci vypnout, stiskněte tlačítko **Q.Menu** na dálkovém ovladači a vypněte funkci FollowMe TV.

#### Poznámka:

Pro streamování obsahu z televizoru, k televizoru musí být připojen vhodný USB disk, který je naformátovaný ve FAT32. Pokud váš USB disk nespĺňuje požadavky na rychlost, nebudete moci používat tuto funkci. Zkuste zapojit jiný USB disk.

Všimněte si, že jsou podporovány pouze digitální (DVB-T/C/S) SD kanály, ale kódované kanály nejsou podporovány.

Vícejazyčná podpora zvuku a funkce zapnutí/vypnutí titulků jsou nefunkční.

Výkon streamování se může měnit v závislosti na kvalitě vašeho připojení.

### Stránka Media Share

Chcete-li získat přístup k widget **Media Share**, klepněte na **Šipku nahoru** na spodní levé straně obrazovky.

Pokud stisknete widget Media Share, zobrazí se obrazovka, kde můžete vybrat typ mediálních souborů pro sdílení s vaší TV.

Pro sdílení médií se používá protokol DLNA.

**Poznámka:** Nejsou podporovány všechny formáty obrazových souborů.

### Portal Launcher

Chcete-li získat přístup k widget **Portal Launcher** (📺), klikněte na **Šipku nahoru** na spodní levé straně obrazovky.

Na stránku portálu můžete přistupovat kliknutím na widget **Portal Launcher** (je nutné připojení k internetu).

### Funkce Inteligentního ovladače Smart Remote

Vaše mobilní zařízení můžete používat jako dálkové ovládání televizoru, jakmile je připojen k televizoru. Chcete-li použít všechny funkce Smart Remote, klikněte na **Šipku nahoru** na spodní levé straně obrazovky.

## Rozpoznání hlasu

Klikněte na widget **Mikrofon** (🗣️) a můžete spravovat aplikace hlasovými příkazy, jako "Portál!", "Zvýšení / Snížení hlasitosti!", "Programu nahoru / Dolů!".

**Poznámka:** Tato funkce je dostupná pouze pro zařízení na bázi android.

### Stránka klávesnice

Stránku klávesnice je možné otevřít dvěma způsoby, stisknutím widgetu **Klávesnice** (🗣️) na obrazovce aplikace nebo automaticky, příjmem pokynu z televizoru.

**Poznámka:** Uživatelské rozhraní aplikace Vestel Smart Center se může měnit v závislosti na verzi nainstalované na vašem zařízení.

### Požadavky

1. Smart TV (s funkcí FollowMe TV)
  2. Síťové připojení
  3. Mobilní zařízení založené na Android nebo iOS platformě (Android OS 4.0 nebo vyšší; verze iOS 6 nebo vyšší)
  4. Aplikace Smart Center. (k dispozici v on-line obchodech pro aplikace založené na Android a iOS platformách)
  5. Aplikace Vitamio plugin (pro Android platformy).
- Poznámka:** Pokud v systému nebyla nalezena aplikace Vitamio plugin, při spuštění aplikace Smart Center bude uživatel přesměrován na stránku aplikace.
6. Router modem
  7. USB úložné zařízení (ve formátu FAT32)

#### Poznámka:

Pro zařízení se systémem Android, jsou podporovány velikosti obrazovky Normal (mdpi), Large (hdpi) a Extra Large (xhdpi). Zařízení s 3" nebo menší velikostí obrazovky nejsou podporovány.

Pro zařízení se systémem iOS, jsou podporovány všechny velikosti obrazovky.

# Internetový Prohlížeč

Pokud chcete použít internetový prohlížeč, v části portálu zvolte logo internetového prohlížeče.

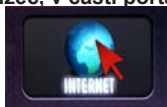

(\*) Vzhled loga prohlížeče může být změněn

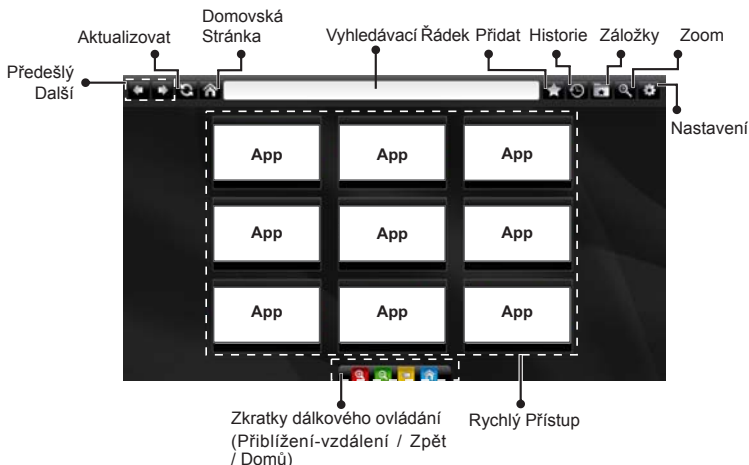

• K ovládání webového prohlížeče použijte tlačítka se šipkami na ovladači. Pro pokračování stiskněte **OK**.

• Na přístupové stránce prohlížeče se zobrazí předdefinované webové stránky a loga (viz obrázek výše). Pokud požadovanou webovou stránku chcete přidat mezi odkazy pro rychlý přístup, pokud jste na stránce, kterou chcete přidat, přejděte kurzorem nad ikonu **Přidat** a klepněte (nebo stiskněte tlačítko **OK**). Následně klikněte na ikonu **Rychlý Přístup**.

• Chcete-li přidat záložky, pokud je požadovaný web na obrazovce, přejděte kurzorem myši na ikonu **Záložky** a klikněte.

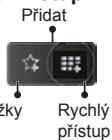

• Existují různé způsoby hledání a procházení webových stránek pomocí webového prohlížeče.

Pro návštěvu daných internetových stránek klikněte na příslušné odkazy.

• Když přesunete kurzor dolů do středu obrazovky, objeví se klávesové zkratky přiřazené barevným tlačítkům na dálkovém ovládání. Kliknutím na tyto zkratky nebo stisknutím příslušného barevného tlačítka na dálkovém ovladači můžete přiblížit / oddálit obraz, přejít zpět na předchozí stránku nebo přejít na domovskou stránku.

• Z menu nastavení lze vymazat cookies nebo vymazat veškerá vyhledávání.

• Váš televizor je kompatibilní s USB myší. Připojte myš nebo adaptér pro bezdrátovou myš do USB vstupu na vašem televizoru.

• Pokud chcete zobrazit historii procházení, klikněte na ikonu Historie. Můžete také odtud vymazat historii prohlížení.

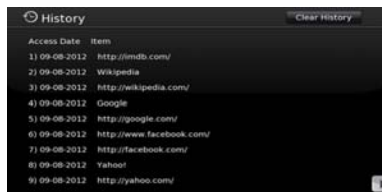

Zadejte adresu webové stránky (URL) do adresního řádku a klikněte na tlačítko pro otevření.

Do adresního řádku zadejte klíčové slovo/a a klikněte na tlačítko pro vyhledávání souvisejících webových stránek.

• Prohlížeč nepodporuje více karet nabídky.

• Některé webové stránky obsahují flashový obsah. Ty nejsou podporovány prohlížečem.

• Váš televizor nepodporuje žádné procesy stahování z Internetu ve webovém prohlížeči.



## Upozornění pro televizory s DVB S/S2 tunerem



### USB Instalace programů Skylink, Freesat.

Instalace satelitních programů z USB zjednoduší uvedení televizoru do provozu.  
Instalace z USB tento proces zkrátí na pár minut.

USB instalace umožňuje setřídění satelitních předvoleb i v **Hlavním seznamu předvoleb !**

Návod a data pro instalaci naleznete na : **[www.finlux.cz](http://www.finlux.cz)**

Kompletní nabídku doplňků pro televizory Finlux naleznete na **[www.finlux.cz](http://www.finlux.cz)**

- Dekodovací moduly pro Skylink a Freesat kompatibilní s Finlux DVB-S2 TV
- WIFI Dongle kompatibilní s Finlux SMART TV
- Držáky pro montáže na stěnu
- Propojovací kabely
- Náhradní dálkové ovladače

Dovozce : Mascom spol. s r.o., Školská 188, 252 26 Kosoř Praha-západ  
[info@mascom.cz](mailto:info@mascom.cz), 257 912 646, 602 682 797

Servis : Mascom servis s.r.o., Školská 188, 252 26 Kosoř Praha-západ  
[servis@mascom.cz](mailto:servis@mascom.cz), 257 912 054

Informace, Aktualizace SW, data pro settingy atd. : [www.finlux.cz](http://www.finlux.cz)



50326501