

# **erava**

## **Barevný LED televizní přijímač**



### **Návod k použití CZ**

## **LT-823 LED M92B**

# Vážení zákazníci

Děkujeme za důvěru projevenou zakoupením tohoto barevného LED televizoru (TVP). Před používáním televizoru si pozorně přečtete tento návod k použití a uschovejte ho pro další použití. Pokyny v tomto návodu platí pro model LT-823 LED M92B.

## Upozornění:

Obrázky v tomto návodu jsou ilustrativní. Skutečné uspořádání ovládacích prvků, konektorů a částí televizoru se může od zobrazení na obrázcích mírně lišit. V závislosti na modelu televizoru se také může zobrazení ovládacích prvků dálkového ovládání (DO) na obrázcích lišit od skutečného uspořádání prvků na DO (funkce tlačítek jsou však stejné, jak je uvedeno v tomto návodu). Také se mohou mírně lišit zobrazení nabídek Menu. V tomto návodu jsou zobrazení nabídek Menu na obrázcích zobrazeny při zvolení anglického jazyka pro Menu.

## Charakteristické vlastnosti

- o TVP s dálkovým ovládáním.
- o 100 předvoleb u analogového tuneru a 510 u digitálního tuneru DVB-T/C.
- o Možnost ladit kabelové TV kanály.
- o Jednoduché ovládání televizoru přes systém nabídek Menu.
- o 1 Eurokonektor SCART pro externí zařízení (např. VCR, videohry, audio zařízení atd.)
- o RCA AV vstup (Video, L, R) pro externí zařízení
- o Vstupní složkový mini video konektor pro připojení externího video zařízení.
- o 2 HDMI konektory pro připojení externího audio/video zařízení.
- o Vstupní VGA konektor pro připojení k externímu zařízení, jako je např. PC.
- o Vstupní stereo audio konektor pro zvukový signál z PC.
- o Výstupní stereo audio konektor pro sluchátka.
- o USB konektor pro připojení USB paměťových jednotek a zařízení.
- o Stereo zvukový systém (Německé stereo + Nicam).
- o Teletext, Fasttext (paměť na TXT strany), TOP text (1000 stránkový TXT).
- o Možnost připojit sluchátka přes sluchátkový konektor.
- o Přímý přístup k TV kanálům.
- o Automatické naladění a uložení stanic.
- o Možnost pojmenovat předvolby.
- o Přepínání mezi naposledy a aktuálně sledovanou předvolbou.
- o Automatické ladění nahoru/dolů.
- o Vypínací časovač.
- o Automatické vypnutí zvuku, pokud není na vstupu žádný nebo jen nekvalitní signál.
- o Různé formáty zobrazení.
- o Přehrávání signálu s normou NTSC.
- o TV obraz z PC.
- o Automatické přepnutí do pohotovostního režimu, pokud na vstupu určitou dobu není žádný signál.
- o Plug & Play u OS Windows
- o Anténní vstup

# Obsah

Vážení zákazníci	2
Charakteristické vlastnosti	2
Obsah	3
Bezpečnostní upozornění	4
Montáž podstavce	10
Montáž na stěnu	11
Popis prvků	12
Připojení	18
Používání TVP	20
Nabídky Menu	29
Režim PC	42
Přehrávání z USB zařízení	43
Menu pro EPG (Elektronický přehled programů)	49
Nahrávání na USB zařízení (PVR)	52
Teletext	53
Řešení problémů	54
Technické údaje	55
Informační list	56
Záruční podmínky	59
Záruční list	60

## UPOZORNĚNÍ!



**Výstraha:** Abyste zabránili vzniku požáru nebo úrazu elektrickým proudem, chraňte přístroj před deštěm, nadměrnou vlhkostí a účinky kapající a stříkající vody.

**Upozornění:** Neodebírejte kryt přístroje, hrozí úraz elektrickým proudem. Uvnitř se nenacházejí žádné díly, které může uživatel sám opravit. jakékoliv opravy přenechejte autorizovanému servisu.



Symbol blesku v trojúhelníku upozorňuje uživatele na přítomnost nebezpečného napětí v přístroji, které může při nedodržení bezpečnostních pokynů způsobit úraz elektrickým proudem.



Symbol vykřičníku v trojúhelníku upozorňuje uživatele na fakt, že k přístroji je přiložen důležitý návod k obsluze a údržbě přístroje.

# Bezpečnostní upozornění

## Síťová šňůra

Před přemísťováním TVP odpojte síťovou šňůru od elektrické sítě. Nikdy nepřemísťujte TVP, pokud je síťová šňůra zapojena. Můžete poškodit síťovou šňůru, což může způsobit požár nebo úraz elektrickým proudem.

V případě pádu nebo nárazu TVP nechte TVP překontrolovat v autorizovaném servisu.

## Porucha, která vyžaduje servisní služby

Pokud se na povrchu obrazovky objeví praskliny, nedotýkejte se jí, dokud neodpojíte síťovou šňůru od elektrické sítě. V opačném případě může dojít k úrazu elektrickým proudem.

## Ventilace

Ponechte dostatečný prostor kolem zařízení. V opačném případě nemusí být zajištěna dostatečná cirkulace vzduchu, čímž by došlo k přehřátí, požáru nebo k poškození zařízení.

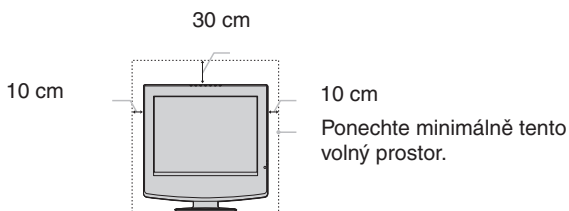

Nikdy neinstalujte zařízení takto:



Cirkulace vzduchu je blokována.

Stěna

## LED obrazovka

- Přestože je LED obrazovka vyrobená vysoce přesnou technologií a efektivita pixelů je 99,99% a více, na obrazovce se mohou vyskytnout tmavé nebo jasné body. Je to způsobeno charakteristickými vlastnostmi LED obrazovky. Nejedná se o poruchu.
- Povrch LED obrazovky nevystavujte přímému slunečnímu záření. Mohli byste způsobit poškození povrchu obrazovky.
- Na přední povrch obrazovky netlačte, neškrábejte po něm a na vrch zařízení neumísťujte žádné předměty. Obraz může být nerovný nebo se LED panel může poškodit.
- Pokud je televizor vystaven nízkým teplotám, mohou se v obraze tvořit „závoje“ (bude rozmazaný), nebo může být obraz tmavý. Nejde o poruchu. Tento jev vymizí, pokud se teplota v daném prostředí zvýší.
- Když jsou delší dobu zobrazovány statické obrazy, v obraze se mohou vyskytnout „duchové“. Po pár minutách by měli zmizet. Vytvářejí se dlouhodobým statickým obrazem.
- Obrazovka a skříňka se při provozu zařízení zahřívají. Nejde o poruchu.

## Nemocnice a zdravotnická zařízení

Nepoužívejte TVP v blízkosti zdravotnických zařízení, která jsou v provozu. Můžete totiž způsobit nesprávnou funkčnost těchto přístrojů.

## **Přenášení**

Před přenášením TVP odpojte od TVP všechny kabely.

## **Světelný zdroj obrazovky**

TVP používá jako světelný zdroj obrazovky LED světla.

## **Napájení**

### **Přetížení**

Toto zařízení může být napájeno pouze z elektrické zásuvky se střídavým napětím 230 V. Abyste předešli nebezpečí vzniku úrazu elektrickým proudem, nezapojujte do stejné zásuvky příliš mnoho zařízení.

### **Připojení do elektrické sítě**

Nepoužívejte nekvalitní zásuvky. Síťovou šňůru zapojte do zásuvky zcela. Pokud je šňůra v zásuvce uvolněná, může dojít k jiskření a následnému požáru. Kontaktujte elektrikáře za účelem výměny zásuvky.

### **Vlhkost**

Nedotýkejte se síťové šňůry mokřými rukama. Pokud zapojujete/odpojíte síťovou šňůru mokřými rukama, může dojít k úrazu elektrickým proudem.

### **Blesky během bouřek**

Z bezpečnostních důvodů se během bouřky nedotýkejte žádné části TVP, síťové šňůry ani anténního kabelu. Pro ochranu TV přijímače doporučujeme použít prodlužovací síťovou šňůru s přepětovou ochranou.

### **Síťová šňůra**

- Pokud poškodíte síťovou šňůru, může dojít k požáru nebo úrazu elektrickým proudem.
- Kabely nadměrně neohýbejte a ani jinak nenamáhejte. Vnitřní vodiče by se mohly obnažit nebo roztrhnout, což by mělo za následek zkrat, který by mohl způsobit požár nebo úraz elektrickým proudem.
- Nevyměňujte a nepoškozujte síťovou šňůru.
- Na síťovou šňůru nepokládejte žádné těžké předměty. Netahejte za síťovou šňůru.
- Neumisťujte síťovou šňůru ke zdrojům tepla.
- Při odpojování síťové šňůry ze zásuvky, tahejte za koncovku, ne za samotnou síťovou šňůru.
- V případě poškození síťové šňůry je možná její výměna pouze v autorizovaném servisu, aby se zabránilo vzniku nebezpečné situace.

### **Úraz elektrickým proudem**

Nedotýkejte se TVP mokřými rukama. Může dojít k úrazu elektrickým proudem nebo poškození zařízení.

### **Koroze**

Používáte-li toto zařízení v blízkosti mořského pobřeží, slaný mořský vzduch může způsobit korozi kovových částí a vnitřní poškození nebo dokonce požár. Může to také zkrátit životnost zařízení. Měly by být proto provedena opatření na snížení vlhkosti a teploty v místě, kde budete zařízení provozovat.

## **Zapojení kabelů**

Před zapojováním kabelů z bezpečnostních důvodů vždy odpojte síťovou šňůru od elektrické sítě.

## **Čištění**

Pravidelně čistěte koncovku síťové šňůry. Pokud je koncovka znečištěna prachem a navlhne, může se porušit izolace a dojít k požáru. Odpojte síťovou šňůru ze zásuvky a zásuvku pravidelně čistěte.

## **Pokud zařízení nepoužíváte**

Pokud nebudete TVP delší dobu používat, nenechávejte ho z ekologických a bezpečnostních důvodů zapnutý v pohotovostním režimu. Odpojte TVP od elektrické sítě.

## **Zapojení kabelů**

Budte opatrní, abyste si nezamotali nohy do kabelů. Můžete poškodit zařízení.

## **Instalace**

Neumísťujte přídatná zařízení příliš blízko TVP. Dodržujte jejich minimální vzdálenost 30 cm od TVP. Pokud umístíte videorekordér (VCR) před nebo na pravou stranu TVP, obraz může být zkreslený.

## **Teplé plochy**

Nedotýkejte se povrchu zobrazovacího panelu. Může být horký, dokonce i po určitém čase po jeho vypnutí.

## **Oleje**

Neumísťujte toto zařízení do restaurací, kde se používá olej. Do zařízení se může dostat prach nasáklý olejem a poškodit jej.

## **Voda a vlhkost**

Nepoužívejte TVP v blízkosti vody - např. v koupelně nebo ve sprše. Také ho nevystavujte dešti, vlhkosti nebo mlze. Mohlo by dojít k požáru nebo úrazu elektrickým proudem. Neumísťujte TVP na místa, kde do něj může vniknout hmyz.

## **Po uplynutí životnosti TVP**

Zařízení nelikvidujte spolu s běžným komunálním odpadem.

LED obrazovka není běžný komunální odpad. Informujte se o způsobu likvidace nepotřebné obrazovky ve smyslu platných předpisů a norem.

## **Umístění a přenášení**

### **Ventilace**

Nikdy nezakrývejte ventilační otvory na skříňce zařízení. Mohlo by dojít k přehřátí a vzniku požáru. Pokud není zajištěna dostatečná ventilace zařízení, dochází ke hromadění prachu a nečistot. Pro zajištění dobré ventilace dodržujte následující rady:

- TVP nepokládejte na boční nebo vrchní stranu.
- TVP nepokládejte na přední nebo zadní stranu.
- TVP neumísťujte na poličky ani do vestavěných skříněk.
- TVP nepokládejte na koberec ani na postel.
- TVP nezakrývejte ubrusy, novinami apod.

### **Dopravní prostředky nebo stropní umístění**

Neumísťujte TVP do dopravních prostředků. Otřesy vozidla mohou zapříčinit jeho pád a způsobit zranění. Neumísťujte toto zařízení na stropěch.

## **Údržba**

Zařízení nerozebírejte. Opravy přenechejte autorizovanému servisu.

## **Vlhkost a hořlavé předměty**

Nedopusťte, aby zařízení zmoklo nebo navlhlo. Na TVP nerozlévejte žádné tekutiny. V případě vniknutí jakékoli tekutiny nebo předmětu do zařízení zařízení nezapínejte. Mohlo by to vést k úrazu elektrickým proudem nebo k poškození zařízení. Zařízení nechte ihned překontrolovat v autorizovaném servisu. Abyste předešli riziku vzniku požáru, nemanipulujte v blízkosti televizoru s hořlavými látkami ani s otevřeným ohněm (např. svíčka).

## **Přečnívání**

- Neumisťujte TVP na místa, kde bude přečnívát. Pokud TVP umístíte tak, že bude přečnívát, může dojít k úrazu.
- Neinstalujte TVP na místa, kde bude vyčnívát, např. na nebo za sloup.
- Neinstalujte TVP na místa, kde do něj můžete narazit hlavou.

## **Čištění**

Při čištění zařízení, odpojte síťovou šňůru od elektrické zásuvky. V opačném případě může dojít k úrazu elektrickým proudem.

## **Doporučení pro umístění zařízení**

TVP umístěte na bezpečný a stabilní podstavec. V opačném případě může zařízení spadnout a způsobit vážný úraz.

## **Používání v exteriéru**

TVP nepoužívejte venku. Pokud je televizor vystaven dešti, může dojít k požáru nebo úrazu elektrickým proudem. Pokud je televizor vystaven přímému slunečnímu záření, může se přehřát a může se poškodit.

## **Lodí nebo plachetnice**

Neumisťujte TVP do lodí ani plachetnic. Pokud je televizor vystaven mořské vodě, může dojít k požáru nebo k poškození TVP.

## **Jak předejít pádu zařízení**

TVP umístěte na bezpečný a stabilní podstavec. Na TVP nic nezavěšujte.

## **Ventilační otvory**

Do ventilačních otvorů nic nevkládejte. Pokud do ventilačních otvorů vnikne kovový nebo hořlavý předmět, může dojít k požáru nebo úrazu elektrickým proudem.

## **Umístění**

Neumisťujte TVP na místa vystavená vysokým teplotám, vlhkosti ani prašnosti. Neumisťujte TVP na místa vystavená mechanickým otřesům.

## **Čištění povrchu obrazovky**

Povrch obrazovky je upraven pomocí speciální povrchové vrstvy (povlak), která zabraňuje odrazem světla. Abyste předešli poškození vrstvy, dodržujte následující upozornění:

- Prach z obrazovky utírejte zlehka pomocí jemného hadříku. V případě, že je prach stále na obrazovce, otřete jej pomocí jemného hadříku mírně navlhčeným ve slabém roztoku saponátu. Jemný hadřík můžete znovu použít po jejím oprání.
- Nikdy nepoužívejte na čištění drsný hadřík, alkalický/kyselý čisticí prostředek, čisticí prášek ani rozpouštědla jako jsou líh, benzín nebo ředidlo.

## Další bezpečnostní upozornění

### Pohodlné sledování TVP

- Aby bylo sledování TVP optimální, doporučujeme TVP sledovat ze vzdálenosti, která je čtyř- až sedminásobkem výšky obrazovky.
- Sledovat TVP v místnosti, ve které je málo světla nebo je slabě osvětlená, představuje pro vaše oči zátěž. Únavu očí také způsobuje dlouhodobé nepřetržité sledování obrazovky TVP.

### Instalace a umístění TVP

- Neumísťujte TVP na místa vystavená vysokým teplotám, např. přímé sluneční záření, do blízkosti zdrojů tepla (radiátor, ohřívač apod.). Pokud je TVP vystaven vysokým teplotám, může se přehřát a může dojít k deformaci skříně nebo se TVP může poškodit.
- Pro zajištění zřetelného obrazu nevystavujte obrazovku přímému osvětlení nebo přímému slunečnímu záření. Pokud je to možné, použijte bodové stropní osvětlení.
- TVP je pod napětím, i když je vypnutý v pohotovostním režimu. Pro úplné vypnutí televizoru odpojte síťovou šňůru od elektrické sítě.

### Nastavení hlasitosti

- Nastavte takovou hlasitost, abyste neobtěžovali sousedy. V noci je zvuk vždy výraznější. Z tohoto důvodu doporučujeme zavírat okna nebo používat sluchátka.
- Když používáte sluchátka, nastavte hlasitost na nižší úroveň, protože příliš vysoká úroveň zvuku může poškodit sluch.

### Manipulace s dálkovým ovládáním (DO)

- Používejte DO opatrně a šetrně. Nenechte ho spadnout, nestoupejte po něm a ani na něj nelijte žádné tekutiny.
- Nepoužívejte DO v blízkosti zdroje tepla nebo na místě s přímým slunečním zářením a ani v příliš vlhké místnosti.

### Čištění skřínky

- Před čištěním skřínky odpojte síťovou šňůru od elektrické zásuvky.
- Skřínku čistíte pomocí jemného, mírně navlhčeného hadříku. Nepoužívejte drsné hadříky, alkalické čisticí prostředky, prášky nebo rozpouštědla jako líh nebo benzín ani antistatické spreje.
- Nezapomeňte na to, že některé materiály na zařízení nebo antireflexní vrstva obrazovky se mohou zničit nebo poškodit, pokud tyto materiály přijdou do styku s látkami jako líh, ředidla a rozpouštědla, benzín nebo insekticidy, nebo je-li tento materiál delší dobu v kontaktu s gumovými nebo vinylovými předměty.
- Ve ventilačních otvorech se po delším provozu může nahromadit prach, který může způsobit, že se chladicí schopnost ventilátoru sníží. Doporučujeme vám, abyste pravidelně (minimálně jednou za měsíc) odstranili prach z otvorů pomocí vysavače.

### Ošetření a čištění povrchu obrazovky

- Aby nedocházelo k poškození povrchu obrazovky, dodržujte následující. Neškrábejte po obrazovce a ani na ni netlačte tvrdými předměty. Obrazovka se může poškodit.
- Před čištěním obrazovky odpojte síťovou šňůru od elektrické zásuvky.
- Nedotýkejte se TVP po delším čase nepřetržitého provozu. Obrazovka je horká.
- Doporučujeme vám, abyste se povrchu obrazovky dotýkali co nejméně.
- Obrazovku čistíte pomocí jemného, mírně navlhčeného hadříku. Pokud při čištění použijete znečištěný hadřík, TVP se může poškodit. Nepoužívejte drsné hadříky, alkalické čisticí prostředky, prášky nebo rozpouštědla jako je líh nebo benzín. Čištění takovými prostředky může vést k poškození povrchu obrazovky.
- Na TVP nepokládejte žádné předměty.
- TVP používejte při pokojové teplotě a umístěte jej tak, aby na něj nedopadalo sluneční světlo.



## **Zdroje napájení**

- Provozní napětí je uvedeno na typovém štítku umístěném na zadním krytu zařízení. TVP nepoužívejte při jiném napětí.
- Síťovou šňůru připojujte pouze do elektrické zásuvky s napětím 230V~, 50 Hz.
- TVP nenechávejte zapnutý během vaší nepřítomnosti v domácnosti.

## **Vlhkost a voda**

TVP nepoužívejte na vlhkých místech. Abyste předešli riziku vzniku požáru a riziku úrazu elektrickým proudem, nevystavujte přístroj dešti ani vlhkosti. Na TVP nepokládejte nádoby naplněné kapalinou a nerozlévejte něj žádné tekutiny.

## **Čištění**

Před čištěním z důvodu bezpečnosti odpojte TVP od elektrické sítě. Obrazovku a skříňku TVP čistěte jemným, mírně navlhčeným hadříkem. Nepoužívejte drsné hadříky, alkalické čisticí prostředky, prášky nebo rozpouštědla jako líh nebo benzín, ani antistatické spreje.

## **Ventilace**

Nezakrývejte ventilační otvory TVP. Slouží k tomu, aby byla zajištěna cirkulace vzduchu a aby nedocházelo k přehřívání TVP.

## **Bouřky**

Během bouřky nebo před obdobím delší nepřítomnosti odpojte síťovou šňůru a anténní kabel.

## **Výměna dílů**

V případě poruchy a potřeby výměny náhradního dílu je možné provést opravu pouze v autorizovaném servisu. Svépomocná oprava může zapříčinit riziko vzniku požáru a riziko úrazu elektrickým proudem.

## **Servis**

Neotvírejte skříňku ani zadní kryt zařízení. Opravy přenechejte autorizovanému servisu.

## **Vyzařování**

Vyzařování z tohoto TVP je dostatečně eliminováno. Nehrozí žádné riziko.

## **Hořlaviny a otevřený oheň**

Hořlaviny a otevřený oheň držte v dostatečné vzdálenosti od TVP.

## **Výstraha!**

Jakoukoli změnou vnitřních částí TVP se zbavujete práva na případnou reklamaci výrobku. TVP se může stát takovým zásahem nebezpečným a nesmí se dále používat.

## **Likvidace odpadu**

Obalové hmoty jsou recyklovatelné. Informujte se o způsobu jejich likvidace. Plastové sáčky udržujte mimo dosah dětí! Sáček není hračka!

Informujte se o způsobu likvidace použitých baterií ve smyslu platných předpisů.

Tento spotřebič mohou používat děti od 8 let a osoby se sníženými fyzickými, smyslovými nebo duševními schopnostmi nebo s nedostatkem zkušeností nebo znalostí, pokud jsou pod dozorem nebo dostaly pokyny týkající se bezpečného používání spotřebiče a porozuměly nebezpečí, které je s tím spojené. Děti si nesmí hrát se spotřebičem. Čištění a uživatelskou údržbu nesmí provádět děti bez dozoru.

# Montáž podstavců (pokud nejsou nasazeny)

Po vybalení namontujte na TVP dodávané podstavce, abyste jej mohli postavit na nábytek

1. Vybalte TVP a příslušenství (podstavce a montážní materiál).
2. Položte TVP obrazovkou dolů na rovný povrch. Pod obrazovku položte měkkou tkaninu, aby se obrazovka nepoškodila.
3. Nasaďte podstavce podle obrázku a upevněte jej našroubováním dodávaných šroubů. Otvory na podstavci musí lícovat s otvory na TVP.
4. Po upevnění podstavců k TVP můžete TVP postavit na podstavcích na rovný a pevný povrch.

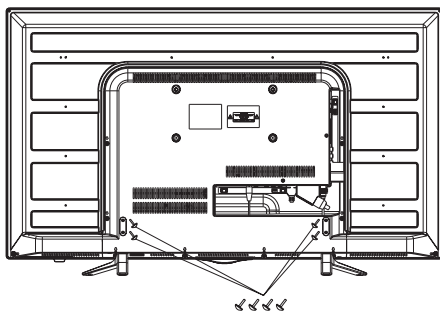
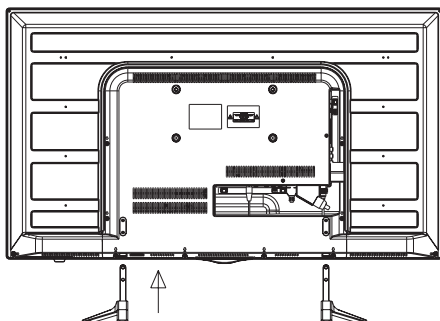

# Montáž na stěnu

## Pomocí konzoly pro zavěšení na stěnu (volitelná)

1. Před montáží TVP na stěnu je třeba z TVP demontovat podstavce (dva) (Obr. 1). Vyšroubujte čtyři šrouby na spodní straně, které upevňují dva podstavce k TVP a sundejte podstavce.
2. Na zadní straně TVP jsou zalisované závitové matice velikosti M4 pro zavěšení na konzolu (obr. 2). Rozteč matic je 20 x 10 cm.
3. Pomocí 4 vhodných hmoždinek a šroubů upevněte konzolu pro zavěšení na stěnu do stěny (Obr. 3). Místo montáže zvolte na pevné části stěny. Přes konzoli vyznačte na stěnu 4 otvory. Vyvrtejte otvory pro hmoždinky a konzoli upevněte na stěnu 4 šrouby.
4. Zavěste TVP na konzoli (Obr. 4).

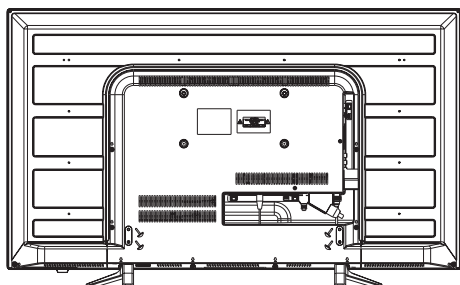

1

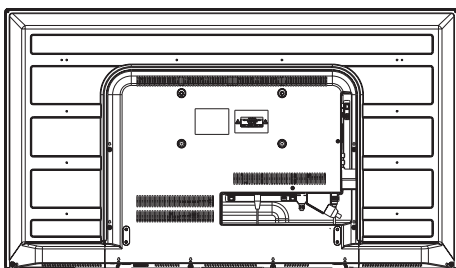

2

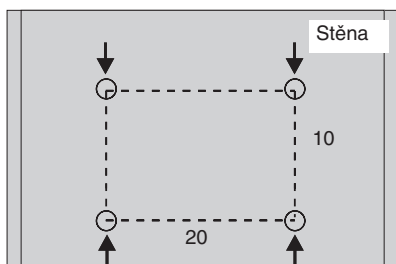

3

Konzola pro zavěšení na stěnu (volitelná)

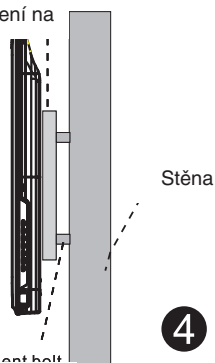

4

Šrouby pro zavěšení a hmoždinky

# Popis prvků

## Prvky (Přední panel)

- 1 Senzor signálů dálkového ovládání
- 2 LED indikátor (Svítí červeně v pohotovostním režimu)
- 3 Ovládací tlačítka ↻ (SOURCE), □□□ (MENU), V-, V+, CH-, CH+, ⏻ (Pohotovostní režim/Zapnutí)
- 4 Síťový vypínač

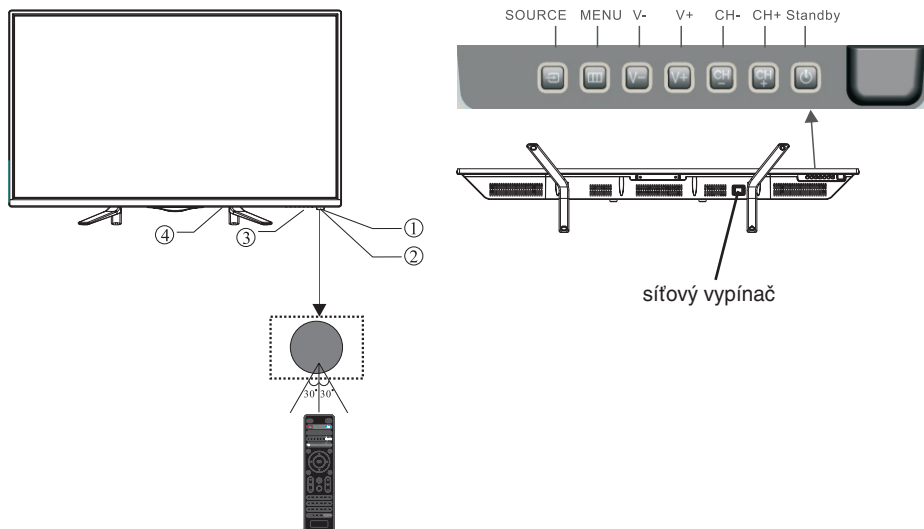

Tlačítko ↻ (**SOURCE**) pro výběr zdroje signálu TV/AV

Tlačítko □□□ (**MENU**) pro výběr nabídek Menu

Tlačítko ovládání hlasitosti **V -**





Tlačítko ovládání hlasitosti **V +**

Tlačítko pro výběr předvoleb **CH -**



Tlačítko pro výběr předvoleb **CH +**

Tlačítko ⏻ (**STANDBY**) pro zapnutí/vypnutí (pohotovostní režim)

### **Zapnutí TVP**

Umístěte TVP na vhodné místo, připojte síťovou šňůru do elektrické zásuvky. Zapněte hlavní síťový vypínač na spodní straně do polohy I. TVP se zapne. Když chcete TVP vypnout do pohotovostní stavu, stiskněte tlačítko  na DO nebo  na pravém spodním panelu TVP. Rozsvítí se kontrolní LED indikátor červeně a TVP je v pohotovostním stavu. V pohotovostním režimu stiskněte tlačítko  na DO nebo  na předním (spodním) panelu TVP. Indikátor zhasne a po pár sekundách se zobrazí obraz.

### **Vypnutí TVP**

Stiskněte tlačítko  na DO nebo  na pravém spodním panelu TVP. Indikátor začne svítit červeně a TVP se přepne do pohotovostního režimu.

Chcete-li TVP vypnout úplně, vypněte hlavní vypínač na spodní straně do vypnuté polohy. Pokud se rozhodnete, odpojte i síťovou šňůru od elektrické zásuvky.

### **Poznámky**

- Pokud je jako zdroj vstupního signálu zvolený TV signál, přičemž není žádný signál naladěn a několik minut neprovedete žádnou operaci, TVP se automaticky přepne do pohotovostního režimu. Při jiném zdroji vstupního signálu, než je TV signál, se TVP nebude automaticky přepínat do pohotovostního režimu.
- Pokud nebudete TVP delší dobu používat, nenechávejte ho z ekologických a bezpečnostních důvodů zapnutý v pohotovostním režimu. Vypněte ho a odpojte síťovou šňůru od elektrické sítě.

## Konektory (zadní boční panel)



- 1 USB konektor (pro USB zařízení)
- 2 HDMI 1 konektor
- 3 HDMI 2 konektor
- 4 Konektor pro sluchátka (HEADPHONE)
- 5 CI slot pro osazení volitelného modulu (pro placené TV kanály apod.)
- 6 PC audio vstup (pro PC)
- 7 VGA vstup (pro PC)
- 8 Anténní RF konektorový vstup signálu

## Konektory (zadní spodní panel)

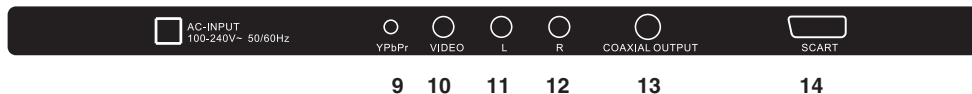

- 9 Vstupní mini Y/Pb/Pr konektor (komponentní signál)
- 10 Vstupní VIDEO konektor (RCA) (Kompozitní video signál)
- 11 Vstupní AUDIO konektor L (RCA) (Audio signál - levý kanál)
- 12 Vstupní AUDIO konektor R (RCA) (Audio signál - pravý kanál)
- 13 Výstupní digitální koaxiální audio konektor (COAXIAL) (digitální audio SPDIF) (RCA)
- 14 Vstupní konektor SCART

### Poznámky

- Nepřipojujte AV zařízení současně do vstupního VIDEO konektoru i do vstupního YPbPr mini video konektoru. Může docházet k výskytu nekvalitního signálu a rušení.
- Před připojováním zařízení vždy odpojte TVP i ostatní zařízení od elektrické sítě.
- Viz také návody k použití připojovaných zařízení.

## Dálkové ovládání (DO)

Ve standardním režimu (když není zobrazeno Menu) slouží tlačítka pro přímé ovládání TVP.

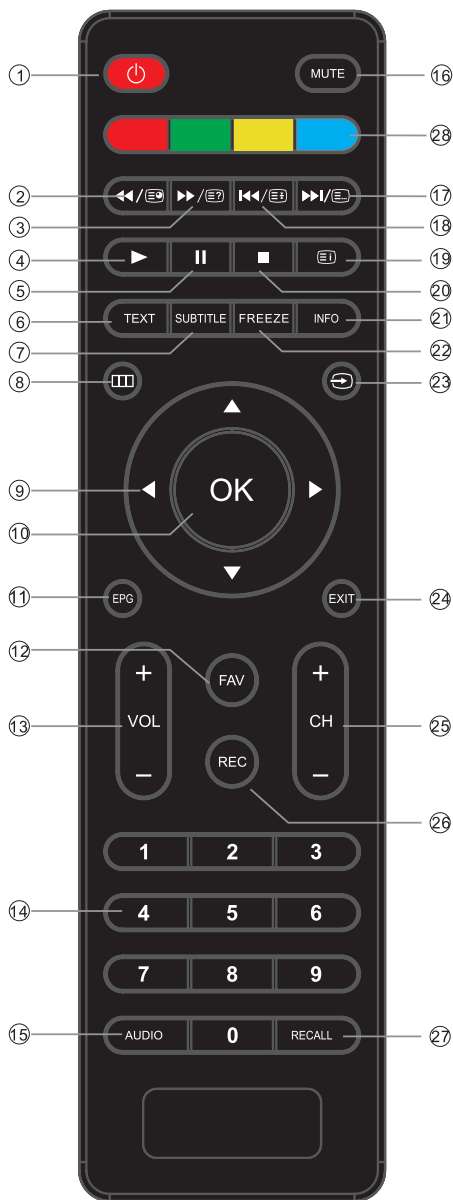

- 1. Zapnutí/Pohotovostní režim (⏻)**

Stisknutím dočasně vypnete TVP (indikátor pohotovostního režimu na TVP se rozsvítí červeně). Opětovným stisknutím tlačítka zapnete TVP z pohotovostního režimu.  
Pokud TVP nepoužíváte, doporučujeme z důvodu úspory elektrické energie TVP zcela vypnout.
- 2. ◀◀/SUBPAGE (Podstránka)**

Zrychlený posuv vzad během přehrávání souborů z USB paměťové jednotky/  
Zobrazení podstránky teletextu.
- 3. ▶▶/REVEAL (Zobrazení skryté informace)**

Zrychlený posuv vpřed během přehrávání souborů z USB paměťové jednotky/  
V režimu teletext: Odkrývá skryté teletextové informace (např. Odpověď na kvízovou otázku).
- 4. ▶**

Spuštění přehrávání souborů z USB paměťové jednotky.
- 5. ||**

Pozastavení přehrávání souborů z USB paměťové jednotky.
- 6. TEXT (Zap./Vyp. Teletext)**

Zobrazení/vypnutí teletextu případně zobrazení TV obrazu s teletextem na popředí.
- 7. SUBTITLE**

Zobrazení titulků u DTV vysílání, případně přepínání jazyka vysílaných titulků.
- 8. □□□ (MENU) (Vyvolání Menu)**

Zobrazení nabídek Menu na TV obrazovce.
- 9. Posuv v Menu doleva (◀)**

Tlačítko umožňuje posuv v Menu/provést nastavení.

**Posuv v Menu nahoru (▲)**  
Tlačítko umožňuje posuv v Menu/výběr položky.

**Posuv v Menu doprava (▶)**  
Tlačítko umožňuje posuv v Menu/provést nastavení.

**Posuv v Menu dolů (▼)**  
Tlačítko umožňuje posuv v Menu/výběr položky.
- 10. OK (Potvrzení)**

Potvrzení zvolené volby nebo nastavení./Zastavení obrazu.
- 11. EPG**

Zobrazení elektronického přehledu programů (EPG), ze kterého můžete vybírat programy, provést jejich nahrávání apod.
- 12. FAV (Oblíbené)**

Zobrazení seznamu oblíbených předvoleb po stisknutí FAV, ze kterého můžete vybírat předvolby.
- 13. VOL +/VOL - (Hlasitost)**

Stisknutím zvyšujete/snižujete hlasitost reproduktorů TVP.
- 14. Číselná tlačítka (0-9)**

Stisknutím zadáte požadované číslo předvolby nebo strany Teletextu.
- 15. AUDIO (Mono/Stereo)**

Přepínání zvuku do režimu Stereo, Mono nebo do režimu duálního zvuku Dual I, Dual II, u dvojazyčných vysílání.
- 16. MUTE (⊗) (Vypnutí zvuku)**

Stisknutím tlačítka vypnete zvuk TVP. Opětovným stisknutím zvuk zapnete.
- 17. ▶▶/LIST (Seznam)**

Posuv (přepnutí) vpřed během přehrávání souborů z USB paměťové jednotky/změna listování stránek TXT. **Zobrazení seznamu načtených a uložených TV a rádiových kanálů.**
- 18. ◀◀/HOLD (Zastavení stránky)**

Posuv (přepnutí) vzad během přehrávání souborů z USB paměťové jednotky/  
Zastavení stránky teletextu.



## 19. INDEX

Zobrazení indexové stránky teletextu v režimu teletext.

## 20. ■

Zastavení přehrávání souborů z USB paměťové jednotky.

## 21. INFO (Zobrazení informací)

Zobrazení informací o nastaveních, předvolbách, vysílání programu atd.

## 22. FREEZE (Zastavení obrazu)

Zastavení sledovaného obrazu.

## 23. ↻ (SOURCE)

Výběr zdroje vstupního signálu.

## 24. EXIT

Vypnutí zobrazení informací/vypnutí zobrazení Menu.

## 25. CH +/CH - (Krokování v předvolbách nahoru/krokování v předvolbách dolů)

Stisknutím vyberete další/předchozí předvolbu.

## 26. ● (REC - Nahrávání)

Spuštění nahrávání v režimu PVR (Programované nahrávání videa).

## 27. RECALL (Naposledy sledována předvolba)

Přepínání mezi zobrazením naposledy sledované předvolby a aktuální sledované předvolby.

## 28. Červené tlačítko

V režimu teletext: Okamžité zobrazení stránky teletextu, jejíž číslo je v dolním řádku označeno červenou barvou.

### Zelené tlačítko

V režimu teletext: Okamžité zobrazení stránky teletextu, jejíž číslo je v dolním řádku označeno zelenou barvou.

### Žluté tlačítko/REPEAT

V režimu teletext: Okamžité zobrazení stránky teletextu, jejíž číslo je v dolním řádku označeno žlutou barvou.

V USB režimu: Opakované přehrávání souborů z USB paměťové jednotky.

### Modré tlačítko/A-B

V režimu teletext: Okamžité zobrazení stránky teletextu, jejíž číslo je v dolním řádku označeno modrou barvou.

V USB režimu: Opakované přehrávání zvoleného úseku ze souboru na USB paměťové jednotce.

# Připojení

## Připojení externí antény nebo kabelového rozvodu

TV signál. rozvod připojte k TVP přes koaxiální kabel (75 Ohm) s příslušnými koncovkami. Připojte jej do vstupního anténního konektoru na zadní straně TVP.

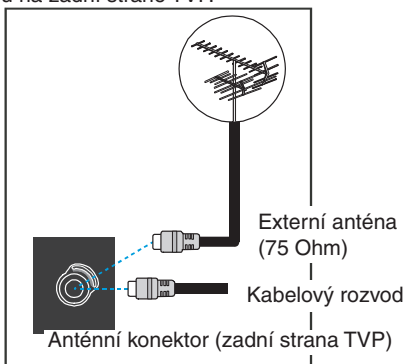

## Připojení antény s plochou dvojlínkou a adaptérem pro koaxiální kabel

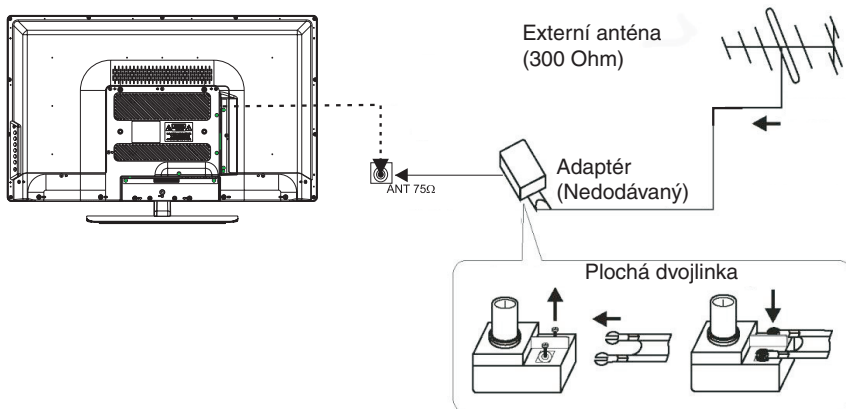

## **Příklady připojení externích zařízení**

AV zařízení připojte do vhodného konektoru AV IN, HDMI, SCART video konektor nebo VGA atd. na spodní zadní a boční zadní straně TVP.

### **Upozornění**

- Nepřipojujte AV zařízení současně do vstupních RCA AV konektorů i do vstupního mini video konektoru Y/Pb/Pr. Může docházet k výskytu nekvalitního signálu a rušení.
- Před připojováním zařízení odpojte síťovou šňůru TVP i ostatní zařízení od elektrické sítě.
- Viz také návody k použití připojovaných zařízení.
- Skutečné uspořádání a umístění konektorů na TVP se může mírně lišit od uspořádání uvedeného na obrázcích konektorů v návodu.

# Používání TVP

## Připojení napájení

**Důležité:** TVP pracuje při napájení z elektrické sítě s napětím 230 V ~ 50 Hz. Síťovou šňůru připojte pouze do elektrické zásuvky s tímto napětím.

### Upozornění:

Po vybalení nechte TVP před připojením do elektrické sítě určitou dobu mimo provoz, aby se aklimatizoval na okolní teplotu.

## Připojení antény

Anténu připojte do konektoru pro anténu na zadní straně TVP.

## Připojení jiných zařízení

**Důležité:** Před připojováním externích zařízení TVP vždy vypněte. Potřebné konektory jsou na zadní straně TVP.

Podrobnosti o připojovaných zařízeních viz v jejich návodech k použití.

## Vložení baterií do DO

1. Otevřete kryt prostoru pro baterie (jemně zvedněte vyznačeno místo).
2. Vložte dvě 1,5V baterie velikosti AAA.
3. Zavřete kryt prostoru pro baterie.

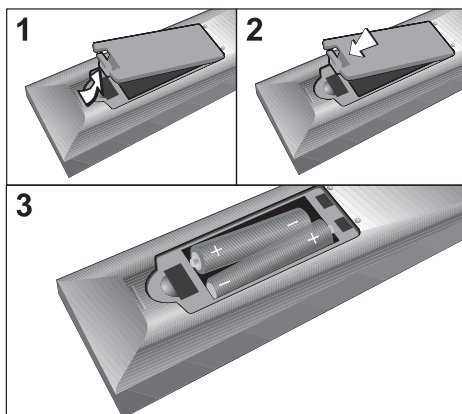

### Rady

- Při běžném používání by měly baterie vydržet cca 3 měsíce. Pokud již pomocí dálkového ovládání nemůžete TVP ovládat, vyměňte obě baterie za nové.
- Při používání DO ho směřujte na senzor dálkového ovládání na TVP (vpravo dole).

### Poznámky

- Nenechávejte dálkové ovládání na velmi teplých nebo vlhkých místech.
- Nepoužívejte novou baterii spolu se starou.
- Neinstalujte TVP tak, aby byl senzor dálkového ovládání vystaven přímému slunečnímu záření nebo světlu ze svítidel. V opačném případě může docházet k funkčním poruchám při ovládání pomocí dálkového ovládání.
- Pokud nebudete dálkový ovladač používat delší dobu, vyjměte z něj baterie. Zabráníte tak případnému poškození dálkového ovládání vytečením baterií a následnou korozi.

## Výběr zdroje vstupního signálu

Po stisknutí  na TVP nebo na DO se zobrazí tabulka zdrojů, která umožňuje zvolit zdroj vstupního signálu v přehledu zdrojů vstupního signálu. Nastavení provádíte tak, že v zobrazení tabulky zvolíte směrovými tlačítky ▲/▼ příslušnou položku a zvolíte ji stiskem OK nebo ◀/▶.

### **DTV**

Vstupní signál z digitálního TV tuneru - digitální televize.

### **ATV**

Vstupní signál z analogového TV tuneru - analogová televize.

### **SCART**

Vstupní signál ze zařízení připojeného do vstupního konektoru SCART.

### **YPbPr**

Vstupní signál ze zařízení připojeného do vstupního mini komponentního video konektoru.

### **PC**

Vstupní signál z grafické karty PC (monitor PC) připojené do konektoru VGA.

### **HDMI1**

Vstupní signál ze zařízení připojeného do vstupního konektoru HDMI 1.

### **HDMI2**

Vstupní signál ze zařízení připojeného do vstupního konektoru HDMI 2.

### **AV**

Vstupní signál ze zařízení připojeného do vstupního mini AV konektoru.

### **USB**

Vstupní signál z USB zařízení/paměťové jednotky připojeného do USB konektoru.

Mačkáním ▲/▼ zvolte požadovaný zdroj vstupního signálu a výběr potvrďte stisknutím OK nebo ◀/▶.

## Zapnutí TVP a naladění předvoleb

### Zapnutí TVP





Umístěte TVP na vhodné místo, připojte síťovou šňůru do elektrické zásuvky a zapněte síťový vypínač. Zasvítí červená kontrolka a TVP je pohotovostním režimu. V pohotovostním režimu stiskněte tlačítko  na DO, nebo STAND BY na TVP. Po pár vteřinách se zobrazí obraz a kontrolka zhasne.

### Automatické naladění předvoleb

**Důležité:** Před prvním zapnutím TVP nezapomeňte k TVP připojit anténu.

1. Zapněte TVP.
2. Pokud TVP zapnete poprvé, automaticky se zobrazí Menu pro automatické nastavení TVP a naladění a uložení předvoleb. Nejprve se objeví zobrazení pro výběr jazyka.



Mačkáním směrových tlačítek /// zvolte požadovaný jazyk OSD zobrazení (OSD Language) v Menu a stiskněte OK.

Zobrazí se zobrazení pro nastavení režimu (Mode Select) pro výběr domácího (Home Mode) nebo obchodního (Shop Mode) režimu.

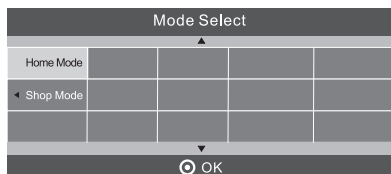

Ve výchozím nastavení je TVP nastaven do domácího režimu, kdy se šetří více energie. Obchodní režim je určen pro prodejce a vystavení TVP na prodejních. Potvrďte domovní režim stiskem OK. Zobrazí se okno pro nastavení typu tuneru (DVB Select Type), podle toho, jaké stanice chcete ladit.

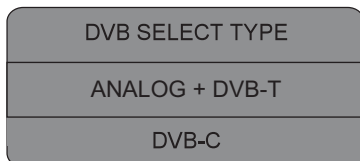



3. Pokud se nezobrazí Menu pro automatické naladění předvoleb, stisknutím  $\square\square\square$  zobrazte Menu.
4. Mačkáním směrových tlačítek  $\blacktriangleleft/\blacktriangleright$  zvolte Menu **Channel** (Kanál).

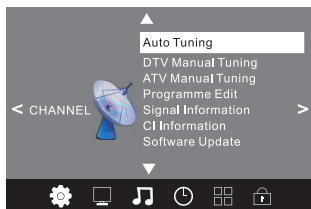

5. Mačkáním směrových tlačítek  $\blacktriangle/\blacktriangledown$  zvolte podnabídku **Auto Tuning** (Automatické ladění) a stiskněte OK.  
Zobrazí se okno pro nastavení typu tuneru (DVB Select Type), podle toho, jaké stanice chcete ladit.

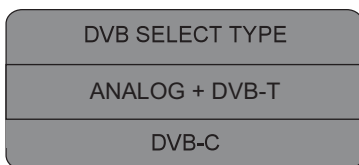

6. Pokud zvolíte ANALOG + DVB-T, v dalším kroku je třeba zvolit typ ladění a zemi.  
Zvolte, zda chcete ladit pouze analogové kanály (ATV), digitální kanály (DTV) nebo všechny kanály (DTV + ATV) a jako zemi nastavte Českou republiku.  
Poté stiskněte tlačítko OK pro spuštění ladění.

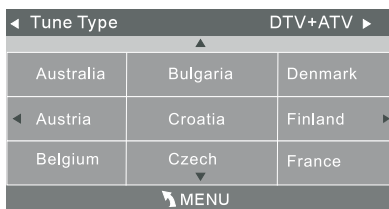

Pokud zvolíte DVB-C, v dalším kroku je třeba nakonfigurovat systém DVB-C pomocí položek jako typ ladění (Úplné nebo volitelné)/frekvence (Frequency)/ID sítě (Network ID)/symbolová rychlost (Symbol (KS/S)).

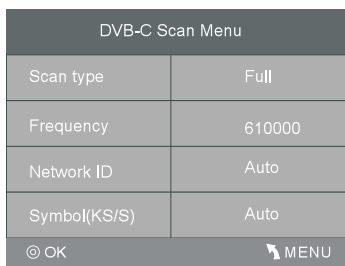



Vyberte zemi (Česká republika) a poté stiskněte tlačítko OK pro spuštění ladění.

Začne ladění a naladěné TV programy se uloží na předvolby.

Tento proces může trvat několik minut, buďte proto trpěliví a nemačkejte žádné tlačítko, jinak se automatické ladění nemusí dokončit. Průběh operace je indikován na obrazovce.

Nejdříve se ladí digitální kanály a pak analogové kanály a také rozhlasové stanice.

Pro správné naladění musí být připojena kvalitní anténa a musí být k dispozici kvalitní signál.

Po dokončení ladění se obnoví standardní režim TVP a zobrazí se předvolba 1.

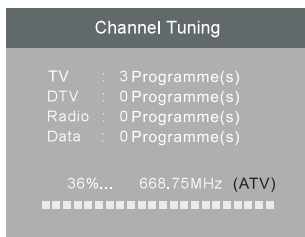

Pokud se během procesu automatického ladění nenaladil požadovaný program, naladte jej přes položku **DTV Manual Tuning** (DTV Manuální ladění) nebo **ATV Manual Tuning** (ATV Manuální ladění). Pokud by se před laděním zobrazila výzva k zadání hesla, zadejte heslo. Z výroby je heslo nastaveno na 6666.

## Manuální naladění předvoleb

### Digitální (DTV):

1. Mačknáním směrových tlačítek ◀/▶ zvolte Menu **Channel** (Kanál).
2. Mačknáním směrových tlačítek ▲/▼ zvolte podnabídku **DTV Manual Tuning** (DTV Manuální ladění) a stiskněte OK.

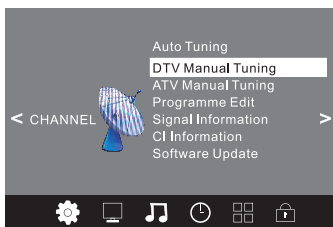

Zobrazí se okno pro ladění.



3. Mačknáním směrových tlačítek ◀/▶ zvolte požadovaný UHF kanál a stiskněte tlačítko OK pro spuštění ladění z tohoto kanálu. Po naladění se zobrazí obraz a síla signálu.
4. Mačknáním □□□ (Menu) obnovíte předcházející nabídku Menu nebo stisknutím EXIT vypnete Menu.

### Digitální kabelové (CADTV):

1. Mačkáním směrových tlačítek ◀/▶ zvolte Menu **Channel** (Kanál).
2. Mačkáním směrových tlačítek ▲/▼ zvolte podnabídku **CADTV Manual Tuning** (CADTV Manuální ladění) a stiskněte OK.

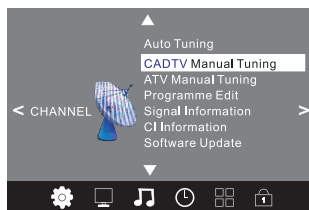

Zobrazí se okno pro ladění.

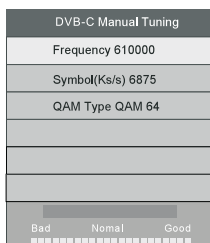

3. Mačkáním směrových tlačítek ▲/▼ a ◀/▶ nastavte parametry jako frekvenci (Frequency), symbolová rychlost (Symbol Ks/s) a typ QAM (QAM Type) a stiskněte tlačítko OK pro spuštění ladění. Po naladění se zobrazí obraz a síla signálu.
4. Mačkáním □□□ obnovíte předešlou nabídku Menu nebo stisknutím EXIT vypnete Menu.

### Analógové (ATV):

1. Mačkáním směrových tlačítek ◀/▶ zvolte Menu **Channel** (Kanál).
2. Mačkáním směrových tlačítek ▲/▼ zvolte podnabídku **ATV Manual Tuning** (ATV Manuální ladění) a stiskněte OK. Tato položka je dostupná, pouze pokud je jako zdroj signálu zvolené ATV. Zobrazí se okno pro ladění.

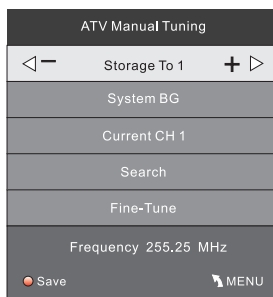

3. Mačkáním směrových tlačítek ▲/▼ a ◀/▶ nastavte parametry pro manuální ladění analogových TV stanic (předvolbu, zvukovou normu (System BG), ladění (Search), případně jemné doladění (Fine-Tune). Zobrazovat se bude i aktuální frekvence, pak stiskněte tlačítko OK pro spuštění ladění. Po naladění nějaké stanice stiskněte červené tlačítko pro uložení dané stanice. Chcete-li ukončit proces ladění v jeho průběhu, stiskněte □□□ (Menu).

**Důležité:**

TVP v pohotovostním režimu spotřebovává určitou energii. Pokud TVP nepoužíváte, doporučujeme z důvodu úspory energie TVP zcela vypnout síťovým vypínačem nebo odpojením síťové šňůry od elektrické zásuvky.

**Výběr a sledování zvolené TV předvolby**

- Tlačítka **CH +/-** nebo číselných tlačítek na DO zvolte požadovanou předvolbu.
- Pro výběr předvolby můžete použít přímo odpovídající číselná tlačítka.

**Nastavení hlasitosti**

Mačknutím **VOL +/-** na TVP nebo na DO nastavte hlasitost.

Stisknutím **MUTE** (🔇) můžete dočasně vypnout zvuk. Zvuk obnovíte opětovným stisknutím **MUTE** (🔇).

**Sledování signálu z připojeného A/V zařízení**

1. Zapněte připojené zařízení a spusťte na něm přehrávání.
2. Mačkejte **↪** na TVP nebo na DO, dokud se na TV obrazovce nezobrazí obraz z připojeného zařízení, nebo tlačítkem **↪** vyvoláte seznam připojených míst a tlačítka **▲/▼** vyberte potřebný vstup pro signál.

## Práce s předvolbami

Menu Channel (Kanál) umožňuje provádět i různé činnosti s předvolbami. Nastavení provádíte tak, že v zobrazení Menu zvolíte směrovými tlačítky příslušnou položku a pak provedete její nastavení.

1. Mačkáním směrových tlačítek ◀/▶ zvolte Menu **Channel** (Kanál).
2. Mačkáním směrových tlačítek ▲/▼ zvolte podnabídku **Programme Edit** (Editování programu) a stisknutím OK zobrazíte okno s přehledem uložených předvoleb.

Pod přehledem předvoleb se nachází barevně rozlišena nabídka. Každou funkci aktivujete stiskem barevného tlačítka.

### **Červené tlačítko - Delete (Vymazat)**

Můžete odstranit zvolené předvolby.

Zvolte předvolbu, kterou chcete odstranit a stiskněte červené tlačítko.

Předvolba bude vymazána okamžitě.

Zvolená předvolba se z přehledu odstraní a zbývající předvolby se posunou o jedno číslo vzhůru.

### **Žluté tlačítko - Move (Přesunout)**

Můžete přemístit zvolené předvolby a změnit tak jejich pořadí.

Zvolte předvolbu, kterou chcete přesunout a stiskněte žluté tlačítko. Předvolba se zvýrazní a stisknutím

▲/▼ přemístíte předvolbu na jinou pozici. Poté stiskněte OK.

Stiskněte EXIT pro vypnutí Menu. Menu se po určitém čase vypne i automaticky.

### **Modré tlačítko - Skip (Přeskočit)**

Tato položka umožní vynechávat předvolby při přepínání tlačítkem **CH +** a **CH -**.

Směrovými tlačítky vyberte předvolbu, kterou chcete při přepínání vynechávat a stiskněte modré tlačítko.

Zvolená předvolba se označí značkou přeškrtnutí a bude se při přepínání vynechávat. Chcete-li zrušit vynechávání, při dané předvolbě znovu stiskněte modré tlačítko. Značka přeškrtnutí se odstraní a předvolba se nebude vynechávat.

### **Tlačítko FAV - (Oblíbené)**

Tato položka umožní zařadit zvolené předvolby mezi oblíbené.

Směrovými tlačítky ▲/▼ zvolte předvolbu, kterou chcete zařadit mezi oblíbené a stiskněte tlačítko FAV.

Zvolená předvolba se označí značkou srdíčka a zařadí se mezi oblíbené. Chcete-li zrušit předvolbu ze seznamu oblíbených, u dané předvolby znovu stiskněte tlačítko FAV. Značka srdíčka se odstraní a předvolba se vymaže ze seznamu oblíbených.

Seznam oblíbených předvoleb zobrazíte stisknutím FAV.

# Nabídky Menu

TVP je vybaven uživatelsky jednoduchým systémem obrazových nabídek - Menu.

Nabídky Menu zobrazíte stisknutím □□□ (Menu) na DO. V Menu se pohybuje stisknutím směrových tlačítek

▲/▼/◀/▶. Výběr potvrdíte stiskem **OK**.

Nastavení provádíte také stisknutím směrových tlačítek ◀/▶.

Menu vypnete stisknutím **EXIT**. Do vyšší úrovně Menu se vrátíte stisknutím □□□ (Menu).

## Přístup do příslušného Menu:

Nabídky Menu můžete zobrazovat po stisknutí tlačítka □□□ (Menu) na TVP nebo na DO. Nabídky Menu se přepínají (zvýrazňují) směrovými tlačítky v následujícím pořadí.

Channel (Kanál) - Picture (Obraz) - Sound (Zvuk) - Time (Čas) - Option (Nastavení) - Lock (Uzamknout)

## Vypnutí zobrazení Menu

Menu vypnete stisknutím **EXIT** nebo □□□ (Menu).

## Menu CHANNEL (Kanál)

Menu CHANNEL (Kanál) umožňuje provádět automatické nebo manuální ladění stanic a různé operace s předvolbami.

Nastavení provádíte tak, že v zobrazení Menu zvolíte směrovými tlačítky příslušnou položku a provedete její nastavení.

1. Stiskněte □□□ (Menu), mačkáním směrových tlačítek ◀/▶ zvolte Menu **Channel** (Kanál) a stiskněte OK. Menu **Channel** (Kanál) je první nabídkou, která se zobrazí po stisku tlačítka □□□ (Menu).
2. Mačkáním směrových tlačítek ▲/▼ zvolte podnabídku **Auto Tuning** (Automatické ladění) a stiskněte OK.

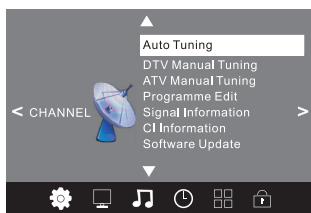

Zobrazí se okno pro nastavení typu tuneru (DVB Select Type), podle toho, jaké stanice chcete ladit.

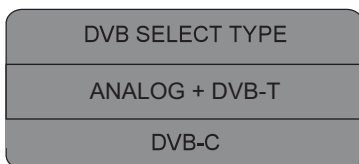



## Manuální ladění předvoleb

### Digitální (DTV):

1. Mačkááním směrových tlačítek ◀/▶ zvolte Menu **Channel** (Kanál).
2. Mačkááním směrových tlačítek ▲/▼ zvolte podnabídku **DTV Manual Tuning** (DTV Manuální ladění) a stiskněte OK.

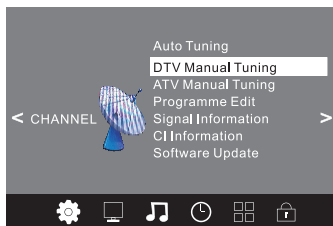

Zobrazí se okno pro ladění.

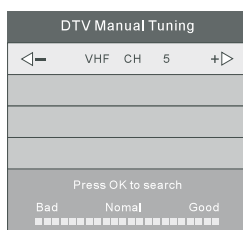

3. Mačkááním směrových tlačítek ◀/▶ zvolte požadovaný UHF kanál a stiskněte tlačítko OK pro spuštění ladění z tohoto kanálu. Po naladění se zobrazí obraz a síla signálu.
4. Mačkááním □□□ (Menu) obnovíte předešlou nabídku Menu nebo stisknutím EXIT vypnete Menu.

### Digitální kabelové (CADTV):

1. Mačkááním směrových tlačítek ◀/▶ zvolte Menu **Channel** (Kanál).
2. Mačkááním směrových tlačítek ▲/▼ zvolte podnabídku **CADTV Manual Tuning** (CADTV Manuální ladění) a stiskněte OK.

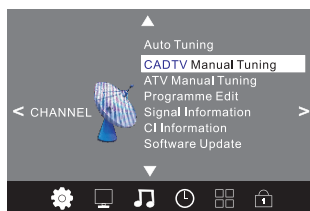

Zobrazí se okno pro ladění.

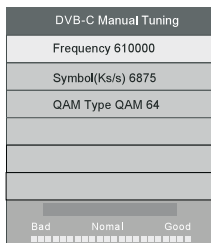

3. Mačkááním směrových tlačítek ▲/▼ a ◀/▶ nastavte parametry jako frekvenci (Frequency), Symbolovou rychlost (Symbol Ks/s) a typ QAM (QAM Type) a stiskněte tlačítko OK pro spuštění ladění. Po naladění se zobrazí obraz a síla signálu.
4. Mačkááním □□□ obnovíte předešlou nabídku Menu nebo stisknutím EXIT vypnete Menu.

### Analogové (ATV):

1. Mačkááním směrových tlačítek ◀/▶ zvolte Menu **Channel** (Kanál).
2. Mačkááním směrových tlačítek ▲/▼ zvolte podnabídku **ATV Manual Tuning** (ATV Manuální ladění) a stiskněte OK. Tato položka je dostupná, pouze pokud je jako zdroj signálu zvolené **ATV**. Zobrazí se okno pro ladění.



3. Mačkááním směrových tlačítek ▲/▼ a ◀/▶ nastavte parametry pro manuální ladění analogových TV stanic (předvolbu, zvukovou normu (System BG), ladění (Search), případně jemné doladění (Fine-Tune). Zobrazovat se bude i aktuální frekvence, pak stiskněte tlačítko OK pro spuštění ladění. Po naladění nějaké stanice stiskněte červené tlačítko pro uložení dané stanice. Chcete-li ukončit proces ladění v jeho průběhu, stiskněte □□□.

Chcete-li ukončit proces ladění v jeho průběhu, zvolte možnost Stop a stiskněte OK nebo ▶.

### Programme Edit (Editování programu)

1. Mačkááním směrových tlačítek ◀/▶ zvolte Menu **Channel** (Kanál).
2. Mačkááním směrových tlačítek ▲/▼ zvolte podnabídku **Programme Edit** (Editování programu) a stisknutím OK zobrazíte okno s přehledem uložených předvoleb.

Pod přehledem předvoleb se nachází barevně rozlišena nabídka. Každou funkci aktivujete stiskem barevného tlačítka.



### **Červené tlačidlo - Delete (Vymazat)**

Můžete odstranit zvolené předvolby.

Zvolte předvolbu, kterou chcete odstranit a stiskněte červené tlačítko.

Předvolba bude vymazána okamžitě.

Zvolená předvolba se z přehledu odstraní a zbývající předvolby se posunou o jedno číslo vzhůru.

### **Žluté tlačítko - Move (Přesunout)**

Můžete přemístit zvolené předvolby a změnit tak jejich pořadí.

Zvolte předvolbu, kterou chcete přesunout a stiskněte žluté tlačítko. Předvolba se zvýrazní a

mačkáním ▲/▼ přemístíte předvolbu na jinou pozici. Poté stiskněte OK.

Stiskněte EXIT pro vypnutí Menu. Menu se po určitém čase vypne i automaticky.

### **Modré tlačítko - Skip (Přeskočit)**

Tato položka umožní vynechávat předvolby při přepínání tlačítkem **CH + a CH -**.

Směrovými tlačítky vyberte předvolbu, kterou chcete při přepínání vynechávat a stiskněte modré tlačítko.

Zvolená předvolba se označí značkou přeškrtnutí a bude se při přepínání vynechávat. Chcete-li zrušit vynechávání, u dané předvolby znovu stiskněte modré tlačítko. Značka přeškrtnutí se odstraní a předvolba se nebude vynechávat.

### **Tlačítko FAV - (Oblíbené)**

Tato položka umožní zařadit zvolené předvolby mezi oblíbené.

Směrovými tlačítky ▲/▼ zvolte předvolbu, kterou chcete zařadit mezi oblíbené a stiskněte tlačítko FAV.

Zvolená předvolba se označí značkou srdíčka a zařadí se mezi oblíbené. Chcete-li smazat předvolbu ze seznamu oblíbených, u dané předvolby znovu stiskněte tlačítko FAV. Značka srdíčka se odstraní a předvolba se vymaže ze seznamu oblíbených.

Když chcete zobrazit seznam oblíbených předvoleb, stiskněte tlačítko FAV.

### **Signal Information (Informace o signálu)**

1. Mačkáním směrových tlačítek ◀/▶ zvolte Menu **Channel** (Kanál).
2. Mačkáním směrových tlačítek ▲/▼ zvolte podnabídku **Signal Information** (Informace o signálu) a stiskněte OK.  
Zobrazí se informace o přijímaném signálu, úroveň signálu a kvalita signálu.  
Položka je dostupná pouze v režimu digitální TV.

### **CI Information (CI informace)**

1. Mačkáním směrových tlačítek ◀/▶ zvolte Menu **Channel** (Kanál).
2. Mačkáním směrových tlačítek ▲/▼ zvolte podnabídku **CI Information** (CI informace) a stiskněte OK. V tomto Menu můžete provádět různá nastavení CI rozhraní.  
Menu je dostupné, pouze pokud se používá CI dekodér s přístupovou kartou v digitálním režimu.

### **Software Upgrade (Aktualizace softwaru)**

Tuto volbu využijte, pokud chcete aktualizovat software přístroje. Aktualizační software musí být uložen na USB paměťové jednotce připojené do USB konektoru na TVP.

1. Mačkáním směrových tlačítek ◀/▶ zvolte Menu **Channel** (Kanál).
2. Mačkáním směrových tlačítek ▲/▼ zvolte podnabídku **Software Upgrade** (Aktualizace softwaru) a stiskněte OK.  
Po zvolení této volby zvolte volbu pro aktualizaci softwaru přes USB. Poté stiskněte OK. Vyhledá se aktualizací soubor a provede se aktualizace. TVP nevypínejte.  
Nedoporučujeme provádět aktualizaci.

## Menu PICTURE (Obraz)

Menu PICTURE umožňuje provádět různá nastavení obrazu. Nastavení provádíte tak, že v zobrazení Menu zvolíte směrovými tlačítky příslušnou položku a pak provedete její nastavení.

Mačkáním směrových tlačítek ◀▶ zvolte Menu **Picture** (Obraz).

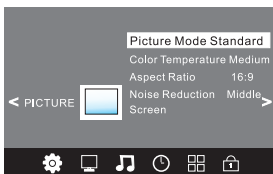

Struktura nabídky Menu je následující:

### Picture Mode (Režim obrazu)

Nastavení režimu obrazu. Nastavit můžete **Standard** (Standardní), **Mild** (Jemný), **User** (Uživatelský), **Dynamic** (Dynamický). Po zvolení User (Uživatel) se zpřístupní možnost nastavovat následující parametry obrazu:

#### Contrast (Kontrast)

Nastavení kontrastu. Nastavení provádíte směrovými tlačítky ◀▶ (snižování/zvyšování kontrastu) v rozsahu kroků 0 až 100.

#### Brightness (Jas)

Nastavení jasu. Nastavení provádíte směrovými tlačítky ◀▶ (snižování/zvyšování jasu) v rozsahu kroků 0 až 100.

#### Color (Sytost barev)

Nastavení barevné sytosti. Nastavení provádíte směrovými tlačítky ◀▶ (snižování/zvyšování sytosti barev) v rozsahu kroků 0 až 100.

#### Sharpness (Ostrost)

Nastavení ostrosti obrazu. Nastavení provádíte směrovými tlačítky ◀▶ (snižování/zvyšování ostrosti) v rozsahu kroků 0 až 100.

#### Tint (Barva)

Nastavení barevného odstínu obrazu. Nastavení provádíte směrovými tlačítky ◀▶. Tato položka je dostupná pouze při sledování vstupního signálu z připojeného AV zařízení v normě NTSC.

Picture Mode	Standard	Color Temperature	Medium
Contrast	50	Red	40
Brightness	50	Green	31
Color	50	Blue	50
Sharpness	50		
Tint	50		
MENU		MENU	

### Color Temperature (Teplota barev)

Nastavení teploty barev. Nastavit můžete **Medium** (Standardní), **Cool** (Studené), **Warm** (Teplé) nebo **User** (Uživatelské nastavení). Po zvolení User (Uživatelské nastavení) se zpřístupní možnost nastavovat barevné složky zelenou (Green), červenou (Red) a modrou (Blue):

**Aspect Ratio (Poměr stran)**

Nastavení redukce šumu v obraze. Nastavit můžete **16:9**, **Zoom 1** (Zvětšení 1), **Zoom 2** (Zvětšení 2), **Auto** (Autom.) nebo **4:3**.

**Noise Reduction (Redukce šumu)**

Je možné nastavit Off (Vypnuto), Low (Nízký), Middle (Střední), High (Vys (Vysoký)).

**Screen (Obrazovka)**

Nastavení obrazu při připojení TVP k PC, kdy funguje jako monitor.

Tato volba je dostupná pouze v režimu PC a umožňuje nastavit horizontální polohu, vertikální polohu, rozměr a fázi (obnov. Frekvenci).

## Menu SOUND (Zvuk)

Menu SOUND umožňuje provádět nastavení hlasitosti a vyvážení zvuku.

Nastavení provádíte tak, že v zobrazení Menu zvolíte směrovými tlačítky příslušnou položku a provedete její nastavení.

Mačkáním směrových tlačítek ◀▶ zvolte Menu **Sound** (Zvuk).

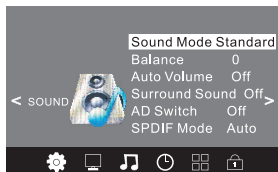

Struktura nabídky Menu je následující:

### Sound Mode (Mód zvuku)

Nastavení režimu zvuku. Nastavit můžete **Standard** (Standard), **Music** (Hudba), **User** (Uživatelské nastavení), **Movie** (Kino) a **Sport** (Sport).

Pokud zvolíte **User** (Uživatelské nastavení), je možné nastavit následující parametry zvuku:

#### Treble (Výšky)

Nastavení výšek. Nastavení provádíte směrovými tlačítky ◀▶ (snižování/zvyšování) v rozsahu 0 až 100.

#### Bass (Basy)

Nastavení basů. Nastavení provádíte směrovými tlačítky ◀▶ (snižování/zvyšování) v rozsahu 0 až 100.

#### Balance (Vyvážení)

Nastavení vyvážení zvuku. Nastavení provádíte směrovými tlačítky ◀▶ (posuv zvuku do levého/pravého reproduktoru) v rozsahu -50 až +50.

#### Auto Volume (AUTO Hlasitost (Automatické omezení hlasitosti))

Nastavení systému automatického omezení hlasitosti na určitou úroveň při přepínání mezi předvolbami.

Funkci můžete zapnout (**On**) nebo vypnout (**Off**).

#### Surround Sound (Prostorový zvuk)

Nastavení systému prostorového zvuku. Funkci můžete zapnout (**On**) nebo vypnout (**Off**).

### **AD Switch (Zrakově postižení)**

Nastavení pro zrakově postižené (nevidomé). Po zvolení položky **AD Switch** stiskněte OK. Zobrazí se okno nastavení. Pokud zvolíte On (Zapnuto), můžete nastavit i hlasitost pro tuto položku.

Když je tato funkce zapnuta, v případě že sledovaná stanice vysílá popisný komentář o dění na obrazovce pro nevidomé, bude se takový zvuk reprodukovat spolu se zvukem daného programu.

### **SPDIF Mode (SPDIF Mód)**

Nastavení digitálního audio výstupu. Nastavit můžete **Auto** (Automatické) a **PCM** mačkáním OK.

## Menu TIME (Čas)

Menu Time (Čas) umožňuje provádět různá nastavení času a časovačů.

Nastavení provádíte tak, že v zobrazení Menu zvolíte směrovými tlačítky příslušnou položku a provedete její nastavení.

Mačknáním směrových tlačítek ◀▶ zvolte Menu **Time** (Čas).



Struktura nabídky Menu je následující:

### **Clock (Hodiny)**

Zobrazení aktuálního data a hodin v automatickém režimu. Pokud je nastaveno automatické nastavení času, čas a datum se budou nastavovat automaticky podle signálu z některé předvolby.

### **Off Time (Časovač Vyp.)**

Nastavení času, kdy se má TVP automaticky vypnout.

Nastavte požadovaný čas. Časovač zapnutí a vypnutí nenastavujte na stejnou dobu.

Pokud časovač nepoužíváte, nastavte Off (Vypnuto). Pro funkci časového vypnutí můžete zvolit: jednu, každý den, PO-PÁ, PO-SO, SO-NE a NE.

### **On Time (Časovač Zap.)**

Nastavení času, kdy se má TVP automaticky zapnout. Nastavte požadovaný čas.

Časovač zapnutí a vypnutí nenastavujte na stejnou dobu.

Pokud časovač nepoužíváte, nastavte Off (Vypnuto). Pro funkci časového zapnutí můžete zvolit: jednu, každý den, PO-PÁ, PO-SO, SO-NE a NE.

### **Sleep Timer (Časovač automatického vypnutí)**

Nastavení času pro automatické vypnutí televizoru. Nastavit můžete Off (Vypnuto) a 10, 20, 30, 60, 90, 120, 180 a 240 minut.

### **Auto Standby On (Auto pohotovostní režim)**

Nastavení zda se má nebo nemá TVP bez signálu vypnout do pohotovostního režimu po uplynutí 15 minut. Nastavit můžete Off (Vypnuto) nebo On (Zapnuto).

### **Time Zone (Časové pásmo)**

Nastavení časového pásma.

Nastavte časové pásmo pro oblast, kde TVP používáte (pro ČR nastavte Praha GMT+1).

## Menu OPTION (Nastavení)

Menu OPTION (Možnosti) umožňuje provádět různá nastavení TVP.

Nastavení provádíte tak, že v zobrazení Menu zvolíte směrovými tlačítky příslušnou položku a provedete její nastavení.

Mačkáním směrových tlačítek ◀▶ zvolte Menu **Option** (Možnosti). Zobrazí sa podnabídka.

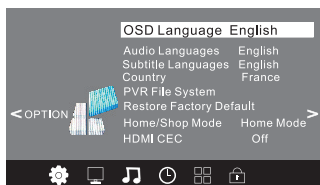

Struktura nabídky Menu je následující:

### OSD Language (Jazyk)

Nastavení jazyka pro OSD zobrazení. Po stisknutí OK zvolte požadovaný jazyk.

### Audio Languages (Jazyky zvuku)

Nastavení jazyka pro zvuk. Po stisknutí OK vyberte požadovaný první a druhý jazyk zvuku.

### Subtitle Language (Jazyk titulků)

Po stisknutí OK můžete zvolit první jazyk titulků a druhý jazyk titulků.

### Country (Země)

Informace o zemi nastavené při úvodním nastavování TVP.

### PVR File System (PVR systém souborů)

Provedení různých nastavení naprogramovaného (časovaného) nahrávání podle připojené USB jednotky. Po zvolení položky proveďte nastavení nahrávání v zobrazené podnabídce.

Aby tato položka byla dostupná a pokud chcete nahrávat, musí být připojena USB paměťová jednotka s dostatečnou volnou kapacitou.

V této nabídce můžete zvolit oddíl paměťové jednotky, provést kontrolu souborového systému, naformátovat disk, nastavit velikost pro funkci TimeShift, datový tok a také časový limit nahrávání. Samotné časové nahrávání provedete v nabídkách funkce EPG (str. 49).

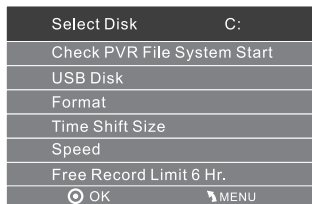

### **Restore Factory Default (Obnovit výrobní nastavení)**

Aktivace zobrazení pro obnovení výrobních nastavení TVP. Pokud přistoupíte k tomuto kroku, všechny dříve provedené nastavení obrazu, zvuku a jiných nastavení zákazníků a přijímač se nastaví na výrobní nastavení. Odstraní se také naladěné TV programy.

Po zobrazení ověřovacího hlášení, zda opravdu chcete provést obnovu zvolte příslušným směrovým tlačítkem ano nebo ne.

### **Home/Shop Mode (Režim dům/obchod)**

Provedení různých nastavení režimu. Po zvolení položky provedte nastavení režimu v zobrazené podnabídce. Pro použití v domácnosti nastavte **Home Mode** (Domovní režim). Pokud používáte TVP v obchodě na předvádění, použijte **Shop Mode** (Obchodní režim).

### **HDMI CEC (Ovládání HDMI CEC)**

Zapnutí nebo vypnutí funkce pro ovládání zařízení připojených do konektorů HDMI, pokud podporují ovládací standard HDMI CEC.

Funkci můžete zapnout (**On**) nebo vypnout (**Off**).



## Menu LOCK (Zámek)

Menu LOCK (Uzamknout) umožňuje provádět různá nastavení blokování TVP. Nastavení provádíte tak, že v zobrazení Menu zvolíte směrovými tlačítky příslušnou položku a provedete její nastavení.

Mačkáním směrových tlačítek ◀/▶ zvolte Menu **Lock** (Uzamknout).

Pro přístup k této nabídce je třeba zadat heslo v první položce **Lock System** (Uzamknout systém).

Z výroby je nastaveno heslo 6666.

Po zadání hesla se zpřístupní nedostupné položky podnabídky.

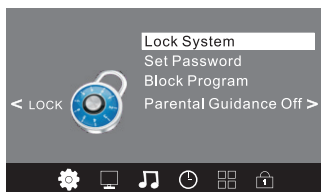

Struktura nabídky Menu je následující:

### **Lock System (Uzamknout systém)**

Tato položka umožňuje zadat používané heslo a zpřístupnit tak ostatní položky. Zvolte položku a zadejte vaše heslo. Z výroby je nastaveno heslo 6666.

### **Set Password (Nastavit heslo)**

Tato položka umožňuje nastavit používané heslo. Zvolte položku a podle zobrazovaných hlášení zadejte staré heslo, pak nové heslo, které se bude používat. Nové heslo je nutné znovu zadat pro potvrzení. Po změně hesla doporučujeme nové heslo si zapsat.

### **Block Program (Blokovat program)**

Zablokování určitých kanálů, aby je nemohly sledovat neoprávněné osoby.

Funkci nastavíte v zobrazeném okně. Směrovými tlačítky zvolte požadovaný program a stiskněte zelené tlačítko. U daného programu se zobrazí ikona zámku a program bude zablokován. Pro odblokování znovu stiskněte zelené tlačítko tak, aby ikona zámku zmizela a program se odblokoval.

### **Parental Guidance (Rodičovská kontrola)**

Nastavení klasifikace pro předvolby podle vhodnosti jejich obsahu.

Klasifikaci nastavíte v zobrazeném okně. Rodičovskou kontrolu můžete nastavit na Off (Vypnuto) nebo můžete nastavit podle věku od 4 až do 18 let.

# Režim PC

V tomto režimu slouží TVP jako monitor PC.

Před připojením k PC vypněte PC i TVP. Na PC ještě před připojením nastavte správně rozlišení (zjistěte si podporovaná rozlišení).

Pro připojení použijte standardní VGA kabel. Po zapojení pevně dotáhněte šrouby na konektoru.

Z TV režimu můžete přepnout do PC režimu mačkáním  na DO.

## Předvolené rozlišení pro PC režim

### VGA

	Rozlišení	V. frekv. (Hz)	H. frekv. (kHz)
1	800 x 600	60	37,88
2	1024 x 768	60	48,36
3	1360 x 768	60	47,70

### HDMI

	Rozlišení	V. frekv. (Hz)	H. frekv. (kHz)
1	800 x 600	60	37,88
2	640 x 480	60	31,47
3	1024 x 768	60	48,36
4	1280 x 1024	60	63,98
5	1360 x 768	60	47,70

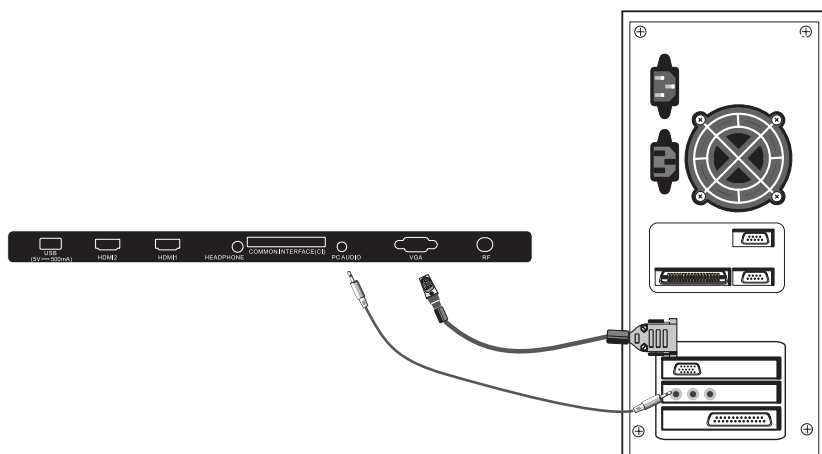

# Přehrávání z USB zařízení

V tomto režimu slouží TVP jako přehrávač audio/video/obrazových souborů z připojeného USB zařízení.

USB zařízení připojte přímo do USB konektoru na TVP, nepoužívejte rozbočovače ani prodlužovací USB kabely.

Z TV režimu můžete přepnout do USB režimu mačkáním  $\rightarrow$  na DO nebo po stisknutí  $\rightarrow$  použijte směrová tlačítka  $\blacktriangle/\blacktriangledown$  a zvolte nabídku USB.

Zobrazí se zobrazení pro přehrávání z USB zařízení.



1. Na výběr režimu obrazových, audio, video nebo textových souborů použijte směrová tlačítka  $\blacktriangle/\blacktriangledown$ . Po zvolení typu souborů stiskněte OK na DO.
2. Zobrazí se seznam oddílů na paměťové jednotce a možnost návratu. Zvolte požadovaný oddíl (např. C) a stiskněte OK.

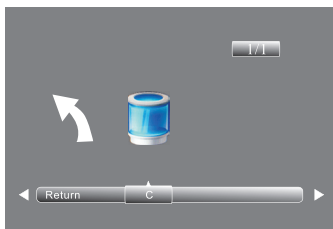

3. Zobrazí se seznam všech složek na dané jednotce. Vyberte složku obsahující soubory daného typu tlačítky  $\blacktriangle/\blacktriangledown/\blacktriangle/\blacktriangledown$  a stiskněte OK.
4. Zobrazí se seznam všech souborů daného typu ve zvolené složce. Ze seznamu můžete vybrat požadovaný soubor tlačítky  $\blacktriangle/\blacktriangledown/\blacktriangle/\blacktriangledown$  a ovládat jeho přehrávání pomocí multimediálních tlačítek na DO.  
Chcete-li ze seznamu zvolit určitý soubor do playlistu, vyberte jej a stiskněte OK. V daném souboru se objeví značka zatržení a soubor bude zařazen do playlistu.
5. Se soubory pracujte interaktivně podle popisu v OSD zobrazeních.
4. Režim USB vypnete stisknutím  $\rightarrow$  a zvolením jiného zdroje signálu (např. DTV).

## Podporované formáty souborů v režimu USB

Média	Přípona souborů	Formát		Poznámky	
Video	*.avi	Video MPEG-1 MPEG-2 MP MPEG-4 SP MPEG-4 ASP MPEG-4 XVID DivX H.264(AVC) MP@Level 4 H.264(AVC) HP@Level 4	Audio 	MPGE1/MPEG2/MPEG4: Up to 1080p @ 30F H.264: Up to 1080p @ 25F AAC: AAC-LC(type 2), HE-AAC v1(type 5,SBR), HE-AAC v2(type 29,SBR+PS)	
	MPEG(*.mpeg, *.mpg, *.dat, *.vob)	MPEG-1 MP MPEG-2 MP			
	MPEG-4(*.mp4)	MPEG-4 SP MPEG-4 ASP MPEG-4 XVID H.264(AVC) MP@Level 4 H.264(AVC) HP@Level 4	MPEG-1 Layer 2 MPEG-1 Layer 3 MPEG-2 Layer 3 AC3 AAC-LC HE-AAC V1 HE-AAC V2		
	TS(*.ts, *.trp, *.tp)	MPEG-1 MPEG-2 MP H.264(AVC) MP@Level 4 H.264(AVC) HP@Level 4			
	MKV(*.mkv)	MPEG-1 MPEG-2 MP MPEG-4 SP MPEG-4 ASP MPEG-4 XVID H.264(AVC) MP @ Level 4 H.264(AVC) HP @ Level 4			
	*.flv	H.264(AVC) MP @ Level 4 H.264(AVC) HP @			
	VC-1/WMV9 (*.*wmv,*.asf)	VC-1 MP VC-1 SP VC-1 AP	WMA Standard WMA Professional		
	RMVB(*.*rm, *.rmvb)	RV8 720P@30 RV9 720P@30 RV10 720P@30	Cook Codec		
Hudba	*.mp3	MPEG-1 Layer 3 MPEG-2 Layer 3	Bitrate up to 320Kbps Sample Rate 32KHz 44.1KHz 48KHz		
	AAC(*.*aac,*.m4a)		AAC HE-AAC V1 HE-AAC V2		

## Podporované formáty souborů v režimu USB

Média	Přípona souborů	Formát		Poznámky
Hudba	*.wav	Video	Audio	
			LPCM ADPCM	
Fotografie	*.jpg *.jpeg	Základní formát		72x72 < Baseline resolution < 7680x4320 Progressive Mode Size <=1280x1024 File Size <=10MB
		Postupný formát		
Text	*.txt		UTF-8 UNICODE ASCII	velikost souboru <=1MB

**Souborový systém: FS, FAT32.**

**NTFS není podporovaný.**

## Fotografie (Photo)

Zvolte nejprve paměťovou jednotku a pak v ní složku obsahující obrázky.

Zobrazí se miniatury, kde můžete zvolit konkrétní obrázek.

Když zvolíte ze složky obrázků směrovými tlačítky, zobrazí se jeho zvětšenina s popisnými informacemi.

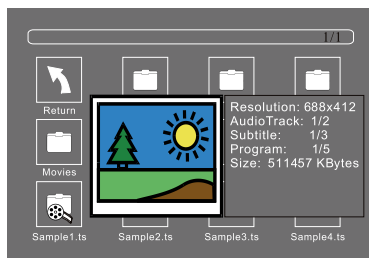

Stisknutím OK můžete zařadit vybraný soubor do playlistu. Zobrazí se u něj značka zatržení. Z playlistu ho zrušíte opětovným stisknutím OK. Postup opakujte pro zařazení dalších souborů.

Pokud nezařadíte žádné soubory do playlistu, po stisknutí ► se bude přehrávat prezentace všech obrázků od právě zvoleného obrázku.

Pokud během přehrávání prezentace stisknete OK nebo INFO, zobrazí se lišta s popisem možností (rychlá nabídka), kde můžete nastavit přehrávání, interval přepínání obrázků, režim opakování, efekt prolínání mezi jednotlivými obrázky, otočit obrázek, zvolit také doprovodnou hudbu (pokud jsou na tom jistém USB zařízení uloženy nějaké audio soubory), nastavit opakované přehrávání atd.

Postupujte interaktivně podle ikon.

<b>Přehr./Pauza</b>	Stisknutím ► a    na dálkovém ovládní spustíte nebo pozastavíte přehrávání.
<b>Předešlé</b>	Stisknutím ◀◀ na dálkovém ovládní zobrazíte předešlou fotografii.
<b>Další</b>	Stisknutím ▶▶ na dálkovém ovládní zobrazíte další fotografii.
<b>Zastavení</b>	Stisknutím ■ zastavíte přehrávání a obnovíte předešlé Menu.
<b>Otočení</b>	Použijte lištu s rychlou nabídkou (stiskněte OK nebo INFO).
<b>Zvětšení</b>	Použijte lištu s rychlou nabídkou (stiskněte OK nebo INFO).
<b>Informace</b>	Použijte lištu s rychlou nabídkou (stiskněte OK nebo INFO).

Tyto funkce je možné používat i u ostatních typů souborů.

## Hudba (Music)

Zvolte nejprve paměťovou jednotku a pak v ní složku obsahující audio soubory.

Zobrazí se miniatury, kde můžete zvolit konkrétní audio soubor.

Když zvolíte ze složky audio soubor směrovými tlačítky, zobrazí se okno s popisnými informacemi pro daný soubor a soubor se začne přehrávat.

Stisknutím OK můžete zařadit vybraný soubor do playlistu. Zobrazí se u něj značka zatržení. Z playlistu ho zrušíte opětovným stisknutím OK. Postup opakujte pro zařazení dalších souborů.

Pokud nezařadíte žádné soubory do playlistu, po stisknutí ► se spustí přehrávání od právě zvoleného souboru.

Pokud během přehrávání stisknete OK nebo INFO, zobrazí se lišta s popisem možností (rychlá nabídka), kde můžete nastavit přehrávání obdobně jako u fotografií.

Postupujte interaktivně podle ikon.

Když zvolíte audio soubor a přehráváte ho, po stisknutí OK nebo INFO se zobrazí lišta a máte k dispozici možnosti ovládání přehrávání (Spuštění, pozastavení a zastavení (►, ||, ■), zrychlený posun vpřed/vzad (◀◀, ▶▶), přepínání skladeb vpřed/vzad (◀◀◀, ▶▶▶) a také možnost nastavit opakované přehrávání, vyhledávat podle času atd.

Postupujte interaktivně a intuitivně dle nabídky.

<b>Přehr./Pauza</b>	Stisknutím ► a    na dálkovém ovládacím spustíte nebo pozastavíte přehrávání.
<b>Předešlé</b>	Stisknutím ◀◀ na dálkovém ovladači přepnete na předešlý soubor.
<b>Další</b>	Stisknutím ▶▶ na dálkovém ovladači přepnete na další soubor.
<b>Rychle vzad</b>	Stisknutím ◀◀ na dálkovém ovládacím spustíte rychlý posuv vzad.
<b>Rychle vpřed</b>	Stisknutím ▶▶ na dálkovém ovládacím spustíte rychlý posuv vpřed.
<b>Zastavení</b>	Stisknutím ■ zastavíte přehrávání a obnovíte předešlé Menu.

## Kino (Movie)

Zvolte nejprve paměťovou jednotku a pak v ní složku obsahující video soubory.

Zobrazí se miniatury, kde můžete zvolit konkrétní video soubor.

Když zvolíte ze složky video soubor směrovými tlačítky a stisknete OK, zobrazí se zvětšené okno a okno s popisnými informacemi a soubor se začne přehrávat.

Stisknutím OK můžete zařadit vybraný soubor do playlistu. Zobrazí se u něj značka zatržení. Z playlistu ho zrušíte opětovným stisknutím OK. Postup opakujte pro zařazení dalších souborů.

Pokud nezařadíte žádné soubory do playlistu, po stisknutí ► se bude přehrávat vybraný soubor.

Pokud během přehrávání stisknete OK nebo INFO, zobrazí se lišta s popisem možností (rychlá nabídka), kde můžete nastavit přehrávání obdobně jako při fotografiích a audio souborech.

Postupujte interaktivně podle ikon.

Když zvolíte video soubor a přehráváte ho, po stisknutí OK nebo INFO se zobrazí lišta a máte k dispozici možnosti ovládání přehrávání (Spuštění, pozastavení a zastavení (►, ||, ■), zrychlený posun vpřed/vzad (◀◀, ▶▶), přepínání souborů vpřed/vzad (◀◀◀, ▶▶▶) a také možnost nastavit opakované přehrávání, opakování úseku A-B, zpomalené přehrávání, krokování, zvětšení/zmenšení, poměr stran obrazu, vyhledávat podle času atd.

Postupujte interaktivně a intuitivně dle nabídky.

<b>Přehr./Pauza</b>	Stisknutím ► a    na dálkovém ovládání spustíte nebo pozastavíte přehrávání.
<b>Předešlé</b>	Stisknutím ◀◀ na dálkovém ovladači přepnete na předešlý soubor.
<b>Další</b>	Stisknutím ▶▶ na dálkovém ovladači přepnete na další soubor.
<b>Rychle vzad</b>	Stisknutím ◀◀ na dálkovém ovládání spustíte rychlý posun vzad.
<b>Rychle vpřed</b>	Stisknutím ▶▶ na dálkovém ovládání spustíte rychlý posun vpřed.
<b>Zastavení</b>	Stisknutím ■ zastavíte přehrávání a obnovíte předešlé Menu.

## Textové soubory (E-Book)

Zvolte nejprve paměťovou jednotku a pak v ní složku obsahující textový soubor.

Zobrazí se miniatury, kde můžete zvolit konkrétní textový soubor.

Když zvolíte ze složky textový soubor směrovými tlačítky a stisknete OK, zobrazí se zvětšené okno s textem a okno s popisnými informacemi.

Stisknutím OK můžete zařadit vybraný soubor do playlistu. Zobrazí se u něj značka zatržení. Z playlistu ho zrušíte opětovným stisknutím OK. Postup opakujte pro zařazení dalších souborů.

Pokud nezařadíte žádné soubory do playlistu, po stisknutí ► se zobrazí zvolený textový soubor na celou obrazovku.

Pokud během přehrávání stisknete OK nebo INFO, zobrazí se lišta s popisem možností (rychlá nabídka), kde můžete nastavit přehrávání obdobně jako při fotografiích, audio a video souborech.

Postupujte interaktivně podle ikon.

Když zvolíte textový soubor a přehráváte ho, po stisknutí OK nebo INFO se zobrazí lišta a máte k dispozici možnosti ovládání přehrávání (Spuštění, pozastavení a zastavení (►, ||, ■), přepnutí o stránku vpřed/vzad (◀◀, ▶▶), přepínání souborů vpřed/vzad (◀◀◀, ▶▶▶) a také možnost nastavit doprovodný audio soubor, zobrazit informace o souboru atd.

Postupujte interaktivně a intuitivně dle nabídky.

<b>Přehr./Pauza</b>	Stisknutím ► a    na dálkovém ovládání spustíte nebo pozastavíte zobrazení.
<b>Předešlé</b>	Stisknutím ◀◀ na dálkovém ovladači přepnete na předešlý textový soubor.
<b>Další</b>	Stisknutím ▶▶ na dálkovém ovladači přepnete na další textový soubor.
<b>Rychle vzad</b>	Stisknutím ◀◀ na dálkovém ovladači přepnete o stránku vzad.
<b>Rychle vpřed</b>	Stisknutím ▶▶ na dálkovém ovladači přepnete o stránku vpřed.
<b>Zastavení</b>	Stisknutím ■ zastavíte přehrávání a obnovíte předešlé Menu.









# Menu pro EPG (Elektronický přehled programů)

Menu EPG (Elektronický přehled programů) vám poskytuje detailní informace o vysílání požadovaného programu. Stisknete tlačítko EPG, zobrazí se okno s předvolbami a Menu se stručnými programovými informacemi pro předvolby. Informace o programech jsou dostupné až na několik dní předem. V prvním řádku okna můžete zvolit požadovaný datum.

V tabulce jsou dostupné i další předvolby. Mezi předvolbami rolujte tlačítka ▲▼.



Když je požadovaná předvolba zvýrazněna, stisknutím INFO na dálkovém ovladači nebo stisknutím zeleného tlačítka (INFO) zobrazíte okno s detailními informacemi o právě vysílaném programu.

PROGRAMME GUIDE	TIME
28 Apr 04:39	
800 SZTVM01	No Information
801 SZTVM02	No Information
802 SZTVM03	No Information
803 SZTVM04	No Information
804 Date	No Information
 Record	 INFO
 Schedule	 Remind
 OK	 INDEX

## Připomínka programu (Remind)

Chcete-li nastavit připomenutí nějakého programu, v zobrazení Menu EPG stisknete modré tlačítko (Remind - Připomínka).

Zobrazí se okno Reminder (Připomín.).

Reminder	
◀	802 SZTVM03
08 Minute	
05 Hour	
Apr Month	
28 Date	
★ Once Mode	
 OK	 BACK

V tomto okně můžete provést nastavení připomenutí.

Postupně v okně nastavte požadovanou předvolbu, minuty, hodiny, měsíc a den a nakonec režim opakování události (**Mode**). Nastavit můžete **Once** (Jednou) pro jednu, **Daily** (Každý den) pro opakování každý den nebo **Weekly** (Týdně) pro týdenní opakování připomenutí.

Po nastavení požadovaných parametrů stisknete každý den nebo OK.

Nastavená připomínka se uloží do seznamu **Schedule List** (Seznam pl. (Seznam naplánovaných událostí)).

Tento seznam můžete zobrazit z okna EPG po stisknutí žlutého tlačítka (Schedule).

V seznamu můžete zvolit některou naplánovanou událost a stisknutím červeného tlačítka tuto událost odstranit.

Při zobrazení okna EPG se uložené programy zobrazují s ikonou budíku.

Když nastane čas připomenutí, zobrazí se okno s upozorněním, zda chcete přepnout na požadovanou předvolbu. Zvolte **Yes** (Ano) pro přepnutí nebo **No** (Ne), pokud chcete pokračovat ve sledování původního programu.

Schedule List 04:55 28th Apr Delete Return				
Time	Date	Programme Title	Channel Name	

### Časované nahrávání programu

Chcete-li nahrát nějaký program, v zobrazení Menu EPG stiskněte červené tlačítko RECORD.

Zobrazí se okno **Recording** (Nahrávání).

V tomto okně můžete provést nastavení nahrávání.

V prvním řádku nastavte požadovanou předvolbu s TV programem, který se má nahrát.

Ve spodním řádku nastavte režim opakování události. Pokud je nastaveno Režim AUTO, nelze naplánovat čas spuštění a ukončení nahrávání. V tomto režimu je možné pouze okamžité nahrávání programu stisknutím tlačítka REC na DO.

Režim můžete nastavit na **AUTO**, **Once** (Jednou) pro jednou, **Daily** (Každý den) pro opakování nahrávání každý den nebo **Weekly** (Týdně) pro týdenní opakování nahrávání.

Po zvolení jiného režimu než AUTO nastavte v dalších řádcích datum a čas spuštění i ukončení nahrávání.

Zvolte položku **Start Time** (začátek nahrávání) a nastavte minuty, hodiny, měsíc, den pro čas spuštění nahrávání.

Zvolte položku **End Time** (ukončení nahrávání) a nastavte minuty, hodiny, měsíc, den pro čas ukončení nahrávání.

Po nastavení žádoucích parametrů stiskněte OK.

Nastavené nahrávání se uloží do seznamu **Scheduled List** (Seznam pl. (Seznam naplánovaných událostí)).

Seznam můžete kdykoliv zobrazit z Menu **EPG** a následným stisknutím žlutého tlačítka se vrátit do základní nabídky EPG.

V seznamu můžete zvolit některou naplánovanou událost a stisknutím červeného tlačítka tuto událost odstranit.

Událost nahrávání je zobrazena s ikonou kamery.

Když nastane čas nahrávání, zobrazí se okno s odpočítáváním od 10 do 1 a s upozorněním, zda nechcete zrušit nahrávání. Zvolte **Yes** (Ano) nebo neprovedte nic, pokud chcete nastavené nahrávání provést.

Chcete-li nastavené nahrávání zrušit, zvolte **No** (Ne).

Po spuštění nahrávání se bude vysílaný program nahrávat nastavený čas na připojené USB zařízení a v levém horním rohu bude zobrazena červená ikona REC.

Aby se program nahrál, musí být připojené USB zařízení s dostatečnou volnou kapacitou. Hned po připojení takového zařízení se na něm vytvoří složka **\_MSTPVR**, do kterého se budou ukládat všechny nahrávky.

Nahrany program z USB zařízení přehrajete tak, že zvolíte zdroj USB.



V zobrazené nabídce zvolte Movie (Kino), vyhledejte složku `_MSTPVR` a v ní vyberte nahrané video. Přehrávání provádějte podle popisu v části o přehrávání videí z USB jednotky.

### Okamžité nahrání programu

Chcete-li okamžitě nahrát nějaký program, během jeho sledování stiskněte tlačítko nahrávání REC na DO.

Zobrazí se lišta s nabídkou, kde jsou zobrazeny tlačítka i čas nahrávání a dostupný čas pro nahrávku. Pak lišta zmizí a zůstane zobrazena jen červená značka REC. Lišta se znovu objeví po stisknutí REC. Po spuštění nahrávání se bude vysílán program nahrávat na připojené USB zařízení, dokud přehrávání nezastavíte stisknutím tlačítka ■. Po stisknutí ■ se zobrazí okno, zda chcete nahrávání zastavit, nebo ne. Zvolte **OK**, pokud chcete nahrávání ukončit, nebo **Exit** (Ukončit), pokud chcete pokračovat v nahrávání.

Nahrany program z USB zařízení přehrajete jednoduše stiskem ► pro okamžité spuštění nahrávání. Přehrávání lze ovládat tlačítky ovládání přehrávání na dálkovém ovladači nebo pomocí ikon na zobrazené liště.

Nahrávku také můžete přehrát po zvolení zdroje USB a následně v zobrazené nabídce zvolte Movie (Kino), vyhledejte složku `_MSTPVR` a v ní vyberte nahrané video.

Přehrávání provádějte podle popisu v části o přehrávání videí z USB jednotky.

### Poznámka

Pro nahrávání musí být k TVP připojen kompatibilní USB paměťové zařízení.

Pokud připojené paměťové zařízení není kompatibilní, zobrazí se výzva k jeho formátování.

### Výstraha

Při formátování USB zařízení se odstraní všechny soubory uložené na USB zařízení. Dávejte proto pozor i při zvolení formátování v Menu Option (Možnosti) a podnabídce PVR File System.

Pokud nastavíte časované nahrávání, TVP se automaticky zapne v nastaveném čase pro daný program, provede nahrávání a automaticky se vypne po dokončení nahrávání.

Během časovaného záznamu však bude obraz a zvuk vypnutý, TVP však bude zapnutý. Bude blikat červený LED indikátor pohotovostního režimu.

Stisknutím ⏻ můžete v této situaci zapnout obraz a zvuk.

# Nahrávání na USB zařízení (PVR)

TVP umožňuje nahrávat požadovaný program ve formě video souboru na připojené USB zařízení s dostatečnou volnou kapacitou.

Nahrávání (plánované/okamžité) provedte podle popisu v předchozí části o EPG.

## Poznámky

- Kapacita USB zařízení může být v rozsahu 128 MB až 500 GB, ale doporučujeme používat zařízení s kapacitou 2 GB až 500 GB.
- Video může mozaikovat, pokud je přenosová rychlost příliš nízká. Může to být způsobeno připojením prodlužovacího kabelu USB namísto přímého připojení USB zařízení k TVP.
- Ne všechny USB zařízení jsou kompatibilní s tímto TVP.
- Chcete-li nahrávat, USB paměťové zařízení sloužící k nahrávání musí být připojeno do vstupního USB konektoru na zadní straně TVP a musí být kompatibilní pro nahrávání. Pokud USB paměťové zařízení není kompatibilní, zobrazí se výzva k formátování. Naformátujte zvolené zařízení.
- Nahrávání není možné, pokud chcete nahrávat kanál z CI slotu.

## Přehrání nahraného programu na jiném zařízení (PC, DVD s USB konektorem atd.)

TVP nahrává programy na USB paměťová zařízení ve formátu \*.ts

Pokud jiný TVP, PC, notebook, DVD nebo jiné zařízení nepodporuje nebo nerozpozná soubor ve formátu \*.ts, nepřehraje ho.

„.ts“ Je formát používaný pro HDTV vysílání.

„.ts“ Soubory můžete přehrávat na PC nebo notebooku s vhodným softwarem.

Informace o nejvhodnějším softwaru naleznete na Internetu nebo u prodejce PC.

## Upozornění:

Společnost ORAVA neodpovídá za jakýkoli software, který jste stáhli, za případné viry nebo jakékoliv poruchy vyplývající z instalace takového softwaru do vašeho PC. Zákazník jej používá na vlastní riziko.

# Teletext

Teletext je informační služba vysílána většinou TV stanic. Indexová strana teletextu (většinou strana 100) poskytuje informace o používání služby. Pro ovládání teletextu použijte tlačítka na dálkovém ovládání podle níže uvedených příkladů.

Vyberte si program (TV stanici) s kvalitním signálem, v opačném případě se mohou při používání teletextu vyskytnout chyby.

Pro ovládání teletextu používejte tlačítka, pod kterými jsou popisy na šedém pozadí.

## Zapnutí teletextu:

Po výběru TV stanice poskytující teletext s požadovanými informacemi stiskněte TEXT (☰).

## Výběr teletextové strany:

Zadejte numerickými tlačítky trojmístné číslo strany.

Pokud jste se spletli, zadejte nově správné číslo.

Pokud počítadlo na obrazovce pokračuje ve vyhledávání, je to způsobeno tím, že zvolená strana není dostupná.

V takovém případě zadejte jiné číslo strany.

## Zvolení následující nebo předchozí strany:

Stiskněte CH + nebo -.

## “Zastavení” teletextové strany:

Stiskněte tlačítko (HOLD). Opětovným stisknutím tlačítka povolíte obnovování obsahu strany.

## Zobrazení skrytých informací (např.: odpověď na kvízovou otázku):

Stiskněte tlačítko (REVEAL). Opětovným stisknutím tlačítka informaci opět skryjete.

## Zvolení podstrany:

Teletextová strana může obsahovat několik podstránek. V takovém případě se za číslem strany objeví lomítko. Po stisknutí (SUBPAGE) se zobrazí 0001. Pomocí numerických tlačítek vyberte číslo požadované podstránky.

## Vypnutí teletextu:

Stiskněte tlačítko TEXT (☰).

## Fastext

Služba Fastext umožňuje přístup k příslušným stranám stiskem jediného tlačítka.

V režimu teletextu a při vysílání signálu Fastext se ve spodní části stránky barevná rozlišená nabídka.

Stisknutím barevného tlačítka (červeného, zeleného, žlutého nebo modrého) zobrazíte příslušnou stranu.

# Řešení problémů

V následujícím přehledu najdete řešení některých problémů, které mohou mít vliv na kvalitu obrazu a zvuku. Pokud se problém nepodaří odstranit přesto, že jste opakovaně zkusili provést uvedené řešení, kontaktujte prodejce TVP.

## Nekvalitní obraz

Zvolili jste správnou normu?

Není TVP nebo anténní kabel v blízkosti reproduktorů, neuzemněného audio zařízení nebo neonového světla atd.?

Nepoužíváte TVP v chladném prostředí?

V chladném prostředí se v obraze mohou tvořit „závoje“, což je běžná vlastnost LED panelů. Nejedná se o poruchu.

Vrcholy nebo budovy mohou zapříčínovat „duchy“ v obraze. Stejně je může zapříčínovat používání v blízkosti zapalování automobilu. Někdy pomůže přesměrování antény.

Pokud je obraz nebo Teletext nekvalitní, zkontrolujte, zda je správně naladěný program.

V případě připojení více zařízení k TVP může dojít ke zhoršení kvality obrazu. Ponechejte připojené jen jedno zařízení.

## Žádný obraz

Výraz žádný obraz znamená, že TVP nepřijímá žádný signál.

Je připojena anténa?

Je anténa připojena správně?

Není anténa poškozena?

Použili jste vhodné konektory?

Pokud ano, kontaktujte prodejce.

Stiskli jste správné tlačítko na DO? Stiskněte ho znovu.

## Zvuk

**Není slyšet zvuk.**

Nevypnuli jste zvuk tlačítkem MUTE (ⓧ)?

**Zvuk je reprodukován pouze jedním reproduktorem.**



Nastavili jste vyvážení?

Viz část Menu Sound (Zvuk).

## Dálkové ovládání

Pokud DO neovládá TVP, stiskněte příslušné tlačítko znovu. Pokud to nepomůže, pravděpodobně jsou vybité baterie. TVP můžete ovládat i prvky na TVP. Vyměňte baterie v DO.

Zvolili jste správně Menu?

Stisknutím  obnovte režim TV nebo stisknutím  vypněte nabídku Menu.

## Ostatní

**Neznámý zvuk**

Praskot TV skříňky.

Změny teploty v místnosti někdy způsobují roztahování nebo smršťování TV skříňky, což může být doprovázeno zvukovým efektem. Nejedná se o poruchu.

**TVP bzučí.**

Po zapnutí TVP může být slyšet bzučení. Běžná vlastnost LED TVP. Nejedná se o poruchu.

## Pokud bylo řešení neúspěšné, proveďte reset přijímače.

Vypněte televizor, odpojte jej od elektrické sítě a cca po minutě jej znovu zapojte a zapněte. Pokud TVP stále nepracuje správně, kontaktujte prodejce. TVP nikdy neopravujte svépomocí.

## Rady

**Péče o obrazovku**

Obrazovku čistíte pouze hadříkem určeným na čištění LED monitorů. Nepoužívejte drsné hadříky, alkalické čisticí prostředky, prášky nebo rozpouštědla jako líh nebo benzín. Mohou poškodit povlak obrazovky.

# Technické údaje

## TVP

### Obrazovka

Úhlopříčka 32 palců (31,5 „)

Typ: LED panel, širokoúhlý (16:9)

### Rozlišení

1366x768 pixelů (HD Ready)

### Barvy

16,7 milionu barev

### Pozorovací úhel

176°/176°

### TV norma

PAL/SECAM/(NTSC - jen přehrávání signálu z připojeného zařízení)

### Zvukový systém

B/G, D/K, K, I, L/L

### Pokrytí kanálů

VHF (I a III)

UHF (U)

HYPERBAND

Kabelová TV (S1-S20/ S21-S41)

### Počet předvoleb

100 u analogového a 510 u digitálního tuneru

### Indikace předvoleb

OSD (On-screen - display) na TV obrazovce

### Anténní vstup RF

75 Ohm, asymetrický

### Vstupní/výstupní konektory

SCART, Složkový video vstup (Mini PbPr), AV vstup (3 x RCA), HEADPHONE (sluchátka), VGA + audio vstup pro PC, 2 x HDMI vstup, Digitální koaxiální audio výstup (RCA)

### Výstupní zvukový výkon (RMS)

8 W x 2

### Příkon

45 W max.

V pohotovostním režimu méně než 0,5 W.

### Provozní napětí

230 V, 50 Hz.

Prohlédněte si typový štítek na zadní straně zařízení.

### Rozměry (Š x V x H)

730 x 470 x 195 mm s podstavcem

730 x 430 x 70 mm bez podstavce

### Hmotnost

4,9 kg s podstavcem

### Dálkové ovládání

#### Systém ovládání

Infračervené signály

### Napájení

Stejněsměrné, 3 V (Baterie AAA - 2x 1,5 V)

Právo na změny vyhrazeno!

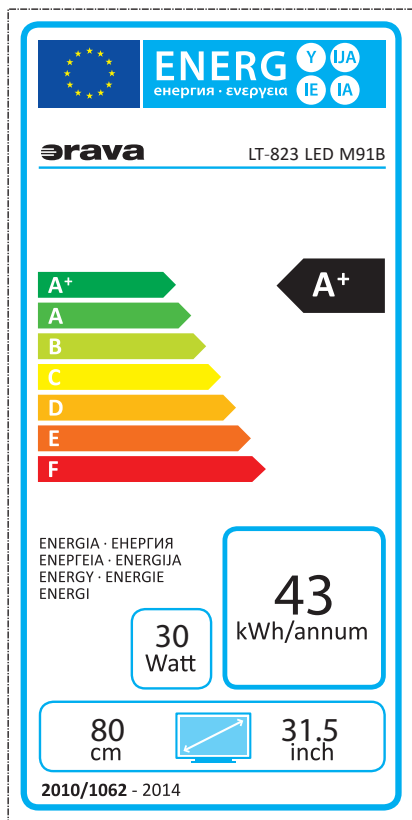

## Informační list

dovozce: ORAVA retail.s.r.o, Seberínho 2, 821 03 Bratislava

Značka	ORAVA	
MODEL	LT-823 LED M92B	
Třída energetické účinnosti	A+	
Úhlopříčka obrazovky v cm / palcích	(cm/")	80/31,5
Spotřeba elektrické energie v zapnutém stavu	(W)	30
Roční spotřeba elektrické energie *	(kWh)	43
Spotřeba elektrické energie v pohotovostním režimu	(W)	0,5
Rozlišení obrazovky	(pixely)	1366x768

\* Spotřeba elektrické energie 43 kWh za rok vycházející ze spotřeby elektrické energie televizního přijímače, který je v provozu 4 hodiny denně po dobu 365 dní. Skutečná spotřeba elektrické energie závisí na způsobu použití televizního přijímače.



**Producent:**

ORAVA retail s.r.o.  
Seberíniho 2  
821 03 Bratislava  
Slovenská republika

**Distributoři**

ORAVA retail s.r.o.  
Seberíniho 2  
821 03 Bratislava  
Slovenská republika

ORAVA retail sales s.r.o.  
Ostravská 494  
739 25 Sviadnov  
Česká republika

ORAVA retail Sp. z o.o.  
ul. Kaczyńiec 12  
42-600  
Polska

**Odpad z elektrických a elektronických zařízení - Nařízení Evropské Unie 2002/96/EC a upravující problematiku tříděného sběru odpadu**

Toto označení na zařízení nebo jeho obalu znamená, že se nesmí likvidovat s běžným domovním odpadem. Odevzdejte ho do sběrného střediska na recyklaci a likvidaci odpadu z elektrických a elektronických zařízení. Správná likvidace nezpůsobí negativní vlivy na životní prostředí a zdraví obyvatelstva. Přispějete tak k ochraně a ke zlepšení životního prostředí.

Toto zařízení je označené dle Evropského nařízení 2002/96/EC o elektrických odpadech a Elektronickém vybavení (WEEE). Tato směrnice tvoří rámec celoevropské odůvodněnosti o sběru a recyklaci Elektrického odpadu a Elektronického vybavení.



Tento výrobek odpovídá všem základním požadavkům směrnic EU, které se na něj vztahují.



## Záruční podmínky

Na toto zařízení je poskytována Záruční lhůta 24 měsíců. Při platnění práva na záruční opravu odevzdejte servisnímu středisku spolu se zařízením i řádně vyplněný a potvrzený Záruční list a pokladní doklad o koupi zařízení. Datum potvrzení Záručního listu a datum na dokladu o koupi musí být shodné. Pokud shodné není, záruka nebude přiznána.

- Právo na bezplatnou opravu výrobku v záruční době zaniká pokud:
- uživatel nepředloží platný záruční list a doklad o koupi výrobku
- vznikla závada způsobena nesprávným zapojením, nesprávným používáním a údržbou (prašné prostředí), mechanickým poškozením, poruchami v inženýrských sítích a bytové instalaci
- byl proveden neodborný zásah nebo změna ve výrobku neoprávněnou osobou nebo vznikne na výrobku závada použitím neoriginálních náhradních dílů
- se zařízení nepoužívá podle přiloženého návodu k obsluze

### Jiné podmínky související se zárukou:

Prodejna, ve které je zařízení prodáváno spotřebiteli je povinna kupujícímu zařízení předvést, seznámit kupujícího:

- se způsobem jeho používání a manipulace
- se způsobem provádění případným záručních oprav
- s nejbližší záruční opravnou i se způsobem odeslání zařízení k záruční opravě do servisního střediska dodavatele
- řádně vyplnit Záruční list. Nesprávně a neúplně vystavený Záruční list je neplatný a spotřebitel ztrácí právo na záruku
- na záruku/opravu, výměnu nebo odstoupení od smlouvy/se vztahují příslušná ustanovení

Občanského zákoníku a Reklamačního řádu

- ve výrobku se nacházejí části podléhající opotřebení a mají omezenou životnost (dvd/cd mechanika, motorické části výrobku, hubice, hadice) na tyto části výrobce poskytuje omezenou záruku v trvání 6 měsíců od data prodeje.

**Kontakt: ORAVA retail sales s.r.o., Ostravská 494, Sviadnov, 739 25, 558 630 004**

# Záruční list

Model

\_\_\_\_\_ Datum prodeje

Adresa

\_\_\_\_\_ Razítko a podpis prodávajícího

Č.	Datum opravy.		Závada.	Razítko, podpis.
	Přijetí.	Ukončení.		