

Digitální multimediální přehrávač FM/MW/LW

Návod k obsluze

CS

Informace o tom, jak zrušit zobrazení ukázky, viz strana 18.

Podrobnosti o připojení a instalaci viz strana 28.



* 4 5 7 3 4 0 4 2 1 * (1)

Pro zajištění bezpečnosti nainstalujte tento přístroj do palubní desky automobilu. Zadní část přístroje se totiž během používání zahřívá. Podrobnosti viz „Připojení/montáž“ (strana 28).

Vyrobeno v Thajsku

Štítek s napájecím napětím a dalšími informacemi se nachází na spodní části přístroje.



Společnost Sony Corporation tímto prohlašuje, že toto zařízení splňuje veškeré zásadní požadavky a další příslušná ustanovení směrnice 1999/5/EC. Podrobnosti naleznete na této adrese URL: <http://www.compliance.sony.de/>

Upozornění pro zákazníky: následující informace se vztahují pouze na zařízení zakoupená v zemích podléhajících směrnicím EU.

Výrobce: Sony Corporation, 1-7-1 Konan Minato-ku Tokio, 108-0075 Japonsko
Zástupce pro shodu produktu s bezpečnostními standardy EU: Sony Belgium, bijkantoor van Sony Europe Limited, Da Vincilaan 7-D1, 1935 Zaventem, Belgie



Likvidace baterií a elektrických a elektronických zařízení (platí v Evropské unii a dalších evropských zemích se systémy odděleného sběru odpadu)

Tento symbol na produktu, baterií nebo obalu značí, že s produktem a baterií nesmí být nakládáno jako s domovním odpadem. U některých baterií může být tento symbol použit v kombinaci s chemickou značkou. Chemické značky pro rtuť (Hg) nebo olovo (Pb) se na baterii přidávají v případě, že obsahuje více než 0,0005 % rtuti nebo 0,004 % olova. Zajištěním správné likvidace těchto přístrojů a baterií pomůžete předjet potenciálním negativním dopadům na životní prostředí a zdraví lidí, ke kterým by mohlo dojít při nesprávné likvidaci. Recyklace materiálů pomáhá šetřit přírodní zdroje.

U produktů, které z důvodů bezpečnosti, výkonu nebo integrity dat vyžadují nepřetržité připojení k vestavěné baterii, by měl výměnu této baterie provádět pouze kvalifikovaný servisní personál. Abyste zajistili, že s baterií i elektrickými a elektronickými zařízeními bude správně naloženo, předejte tyto produkty po skončení jejich životnosti na příslušném sběrném místě zajišťujícím recyklaci elektrických a elektronických zařízení. Pro všechny ostatní typy baterií nahlédněte do kapitoly věnované bezpečnému vyjmutí baterie z výrobku. Předejte baterii na vhodné sběrné místo pro recyklaci použitých baterií. Podrobné informace o recyklaci tohoto produktu nebo baterie získáte na příslušném úřadě místní samosprávy, ve firmě zajišťující svoz odpadu nebo v obchodě, kde jste výrobek zakoupili.

Upozornění pro případ, že váš automobil nemá režim ACC

Ujistěte se, že je nastavena funkce AUTO OFF (strana 18). Po uplynutí určité doby od vypnutí se jednotka automaticky a úplně odpojí, což zabraňuje vybití baterie. Není-li nastavena funkce AUTO OFF, stiskněte při každém vypnutí zapalování tlačítko OFF a podržte jej tak dlouho, dokud displej nezhasne.

Upozornění týkající se služeb nabízených třetími stranami

Služby nabízené třetími stranami mohou být změněny, přerušeny nebo ukončeny bez předchozího upozornění. Společnost Sony nenesे v takovýchto případech žádnou odpovědnost.

Důležité upozornění

Upozornění

SPOLEČNOST SONY NENÍ V ŽÁDNÉM PŘÍPADĚ ODPOVĚDNÁ ZA JAKÉKOLIV NÁHODNÉ, NEPŘÍMÉ NEBO NÁSLEDNÉ ŠKODY NEBO JINÉ ŠKODY VČETNĚ, AVŠAK NIKOLIV VÝHRADNĚ, ZTRÁTY ZISKU, ZTRÁTY PŘÍJMU, ZTRÁTY DAT, NEMOŽNOSTI POUŽITÍ VÝROBKU NEBO JAKÉHOKOLIV SOUVISEJÍCÍHO ZAŘÍZENÍ, PROSTOJŮ A ZTRÁTY ČASU ZÁKAZNÍKA VZNIKLÉ V SOUVISLOSTI S POUŽÍVÁNÍM TOHOTO VÝROBKU, JEHO HARDWARU ANEBU SOFTWARE.

Tento produkt obsahuje rádiový vysílač.

Podle regulace UNECE č. 10 mohou výrobci vozidel stanovit zvláštní podmínky pro montáž rádiových vysílačů do vozidel.

Před montáží tohoto produktu do vozidla si přečtěte návod k obsluze vozidla nebo se obraťte na výrobce nebo prodejce vozidla.

Tísňová volání

Toto Bluetooth handsfree zařízení v automobilu a k němu připojené elektronické zařízení pracuje pomocí rádiových signálů, mobilní a pozemní sítě a také uživatelsky naprogramovaných funkcí, které nezaručují připojení za všech podmínek.

Z tohoto důvodu se v případě naléhavé komunikace (například při ohrožení zdraví) nespolehejte pouze na jediné elektronické zařízení.

Komunikace BLUETOOTH

- Mikrovlny vysílané tímto Bluetooth zařízením mohou narušovat provoz elektronických zdravotnických přístrojů. V následujících situacích vypněte toto zařízení včetně ostatních Bluetooth zařízení, protože by mohlo dojít k poruše.
 - všude, kde se mohou vyskytovat hořlavé plyny, v nemocnicích, ve vlacích, v letadlech a na čerpacích stanicích
 - v blízkosti automatických dveří či hlásičů požárů
- Tento přístroj podporuje funkce zabezpečení, které vyhovují standardu BLUETOOTH, aby bylo zaručeno bezpečné připojení během komunikace pomocí bezdrátové technologie BLUETOOTH. Toto zabezpečení však v závislosti na okolnostech nemusí být dostatečné. Při komunikaci prostřednictvím bezdrátové technologie BLUETOOTH buďte opatrní.

- Neneseme žádnou zodpovědnost za únik informací během BLUETOOTH komunikace.

Budete-li mít k přístroji jakékoli dotazy nebo narazíte na problémy, na které nenaleznete odpovědi v této příručce, obraťte se na nejbližšího prodejce společnosti Sony.

Obsah

Popis součástí a ovládacích prvků	5
---	---

Začínáme

Odpojení předního panelu	6
Nastavení hodin	7
Příprava zařízení BLUETOOTH	7
Připojení zařízení USB	10
Připojení dalších přenosných audio zařízení	10

Poslech rádia

Poslech rádia	11
Použití systému RDS (Radio Data System)	11

Přehrávání

Přehrávání zařízení USB	13
Přehrávání ze zařízení BLUETOOTH	13
Vyhledávání a přehrávání stop	14

Handsfree telefonování (pouze BLUETOOTH)

Příjem hovoru	15
Vytočení hovoru	15
Funkce dostupné během hovoru	16

Užitečné funkce

Používání funkce Siri Eyes Free	17
---	----

Nastavení

Zrušení režimu DEMO	18
Základní nastavení	18
Obecná nastavení (GENERAL)	18
Nastavení zvuku (SOUND)	19
Nastavení zobrazení (DISPLAY)	19
Nastavení BLUETOOTH (BT)	20

Doplňující informace

Bezpečnostní upozornění	20
Údržba	21
Technické údaje	22
Odstraňování problémů	24

Připojení/montáž

Upozornění	28
Seznam součástí vyžadovaných k montáži	28
Připojení	29
Montáž	32

Popis součástí a ovládacích prvků

Hlavní jednotka

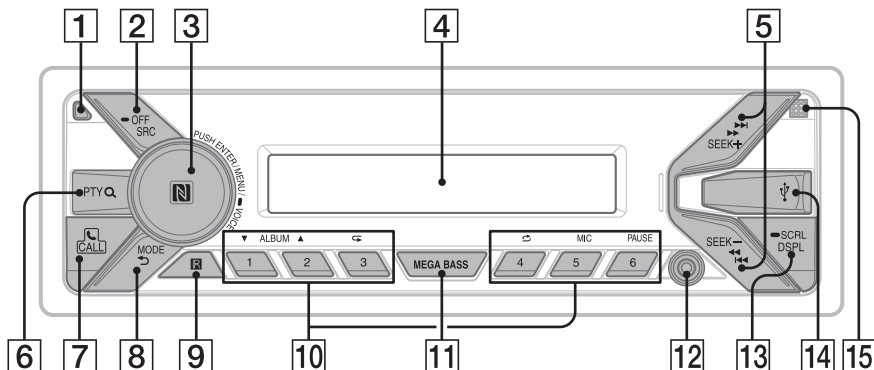

1 Tlačítko uvolnění předního panelu

2 SRC (zdroj)

Zapne přístroj.
Změní zdroj.

— OFF

Stisknutím a podržením po dobu jedné sekundy vypnete zdroj a zobrazíte hodiny.

Stisknutím a držením po dobu delší než dvě sekundy vypnete přístroj a displej.

3 Otočný volič

Otáčením voliče se upravuje hlasitost.

PUSH ENTER

Slouží k potvrzení vybrané položky.

MENU*

Otevírá nabídku nastavení.

— VOICE (strana 16, 17)

Stisknutím a podržením po dobu delší než dvě sekundy se aktivuje hlasové vytáčení nebo funkce Siri (pouze iPhone).

Značka N

Pro navázání spojení Bluetooth® se dotkněte voliče chytrým telefonem s operačním systémem Android™.

* Není k dispozici, pokud je vybrán BT telefon.

4 Okno displeje

5 SEEK +/-

Automaticky ladí rádiové stanice. Stisknutím a podržením můžete stanice ladit manuálně.

◀◀/▶▶ (předchozí/následující)

◀◀/▶▶ (rychlý posun vzad/rychlý posun vpřed)

6 PTY (typ programu)

Vybírá typ programu PTY v RDS.

Q (procházení) (strana 14)

Slouží k aktivaci režimu procházení během přehrávání.

7 CALL

Zobrazí nabídku volání. Slouží k přijímání/ukončování hovorů.

Stisknutím a podržením po dobu delší než dvě sekundy se přepne signál BLUETOOTH.

8 MODE (strana 11, 13, 16)

↩ (zpět)

Slouží k návratu na předchozí obrazovku.

9 Přijímač dálkového ovládání

10 Numerická tlačítka (1 až 6)

Slouží k přepínání uložených rádiových stanic. Stisknutím a podržením můžete ukládat stanice. Volání na uložené telefonní číslo. Stisknutím a podržením můžete ukládat telefonní čísla.

ALBUM ▼/▲

Slouží k přeskočení alba v audio zařízení. Stisknutím a podržením aktivujete nepřetržitě přeskakování alb.

↺ (opakování)

↻ (náhodné přehrávání)

MIC (strana 16)

PAUSE

11 MEGA BASS

Zesílí zvuk basů v synchronizaci s úrovní hlasitosti. Stisknutím se mění nastavení funkce MEGA BASS: [1], [2], [OFF].

12 Vstupní zdička AUX

13 DSPL (zobrazení)

Stisknutím se mění zobrazované položky na displeji.

➡ SCRL (posouvání)

Stisknutím a podržením se posune položka na displeji.

14 Port USB

15 Mikrofon (na vnitřním panelu)

Aby funkce handsfree správně fungovala, nezakryvejte mikrofon (např. páskou apod.).

Začínáme

Odpojení předního panelu

Abyste předešli krádeži, je možné přední panel tohoto zařízení odpojit.

- 1 Stiskněte tlačítko OFF ① a podržte jej stisknuté, dokud se zařízení nevypne. Stiskněte tlačítko uvolnění předního panelu ②. Vyjměte panel zatáhnutím směrem k sobě.

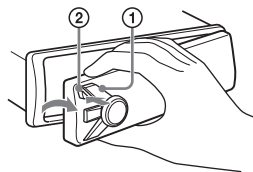

Varovné znamení

Pokud klíčem v zapalování otočíte do pozice vypnuto bez odpojení předního panelu jednotky, ozve se na několik sekund varovné znamení. Znamení se ozve pouze v případě, že je použit vestavěný zesilovač.

Sériová čísla

Přesvědčte se, že sériová čísla na spodní straně jednotky a zadní straně předního panelu souhlasí. V opačném případě nebude možno provádět párování BLUETOOTH a připojovat/odpojovat zařízení s funkcí NFC.

Připojení předního panelu

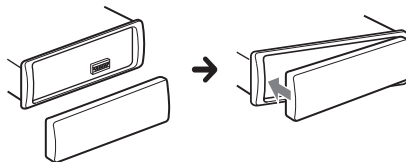

Nastavení hodin

- 1 Stiskněte tlačítko MENU, otáčením voliče vyberte volbu [SET GENERAL] a poté volič stiskněte.
- 2 Otáčením voliče vyberte volbu [SET CLOCK-ADJ] a poté volič stiskněte. Hodiny začnou blikat.
- 3 Otáčením voliče nastavte hodiny a minuty.
Na další číslo přejdete stisknutím tlačítka SEEK +/-.
- 4 Po nastavení minut stiskněte tlačítko MENU.
Nastavení je dokončeno a hodiny se spustí.

Zobrazení hodin

Stiskněte tlačítko DSPL.

Příprava zařízení BLUETOOTH

Některá kompatibilní zařízení BLUETOOTH (chytré telefony, mobilní telefony a audio zařízení, dále jen zařízení BLUETOOTH) můžete používat k poslechu hudby nebo k telefonování pomocí funkce handsfree. Podrobnosti o připojení naleznete v návodu k obsluze dodaném s vaším zařízením. Před připojením zařízení ztlumte hlasitost jednotky. V opačném případě může být vycházející zvuk příliš hlasitý.

Připojení k chytrému telefonu jedním dotykem (NFC)

Pokud chytrý telefon s podporou funkce NFC* podržíte v blízkosti symbolu na jednotce, jednotka a chytrý telefon automaticky provedou párování a připojí se prostřednictvím technologie Bluetooth.

* NFC (Near Field Communication) je technologie, která na krátkou vzdálenost umožňuje bezdrátovou komunikaci mezi různými zařízeními, jako jsou mobilní telefony nebo identifikační čipy. Pomocí funkce NFC lze snadno navázat datovou komunikaci pouhým dotykem příslušného symbolu nebo místa vyhrazeného pro dotyk na zařízeních s podporou funkce NFC.

U chytrých telefonů s operačním systémem Android verze 4.0 nebo nižší je třeba stáhnout aplikaci „NFC Easy Connect“ dostupnou na portálu Google Play™. V některých zemích/oblastech nemusí být aplikace k dispozici.

1 Na chytrém telefonu aktivujte funkci NFC.

Podrobnější informace naleznete v návodu k obsluze dodávaném s chytrým telefonem.

2 Značkou N na jednotce se dotkněte značky N na chytrém telefonu.

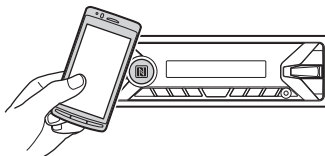

Přesvědčte se, že se symbol  na displeji jednotky rozsvítí.

Odpojení jedním dotykem

Značkou N na chytrém telefonu se znovu dotkněte značky N na jednotce.

Poznámky

- Při navazování spojení zacházejte s chytrým telefonem opatrně, aby se nepoškrábal.
- Spojení nelze navázat, pokud je jednotka již připojena k jinému zařízení s podporou funkce NFC. V tom případě toto zařízení odpojte a znovu vytvořte spojení s chytrým telefonem.

Párování a propojení se zařízením BLUETOOTH

Při prvním připojování zařízení BLUETOOTH (mobilní telefon, audiozařízení atd.) je třeba provést vzájemnou registraci (tzv. „párování“). Díky párování se jednotka a jiná zařízení navzájem rozeznají.



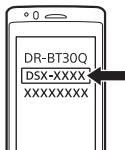

- 1 Umístěte zařízení BLUETOOTH do vzdálenosti 1 m od jednotky.
- 2 Stiskněte tlačítko CALL, otáčením voliče vyberte volbu [SET PAIRING] a volič stiskněte.
Když je jednotka v pohotovostním párovacím režimu, ikona  bliká.
- 3 Proveďte párování na zařízení BLUETOOTH, aby rozpoznalo tuto jednotku.
- 4 Na displeji zařízení BLUETOOTH vyberte možnost [DSX-XXXX] (název vašeho modelu).
Pokud se název vašeho modelu na zařízení neobjeví, opakujte krok 2.



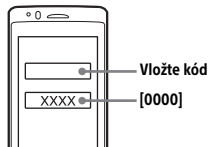

- 5 Pokud je na zařízení BLUETOOTH vyžadován vstupní kód*, zadejte [0000].

* V závislosti na zařízení může být klíč „Passkey“ nazván také „Passcode“, „PIN code“, „PIN number“ nebo „Password“.



Poté, co párování proběhne, zůstane ikona  svítit.

- 6 Chcete-li navázat spojení BLUETOOTH, vyberte jednotku na zařízení BLUETOOTH.

Po navázání spojení se rozsvítí symbol  nebo .

Poznámka

Během připojování k zařízení BLUETOOTH nemůže být jednotka rozpoznána jiným zařízením. Rozpoznání povolíte nastavením režimu párování a vyhledáním jednotky z jiného zařízení.

Spuštění přehrávání

Podrobnosti viz „Přehrávání ze zařízení BLUETOOTH“ (strana 13).

Zrušení párování

Po spárování jednotky a zařízení BLUETOOTH zrušíte režim párování provedením kroku 2.

Propojení se spárováním zařízením BLUETOOTH

Chcete-li používat spárované zařízení, je třeba propojit ho s touto jednotkou. Některá spárovaná zařízení se připojí automaticky.





1 Stiskněte tlačítko CALL, otáčením voliče vyberte volbu [SET BT SIGNL] a volič stiskněte.



Přesvědčte se, že se symbol  rozsvítí.

2 Na zařízení BLUETOOTH aktivujte funkci BLUETOOTH.

3 Nastavte zařízení BLUETOOTH, aby se k jednotce připojilo.

Rozsvítí se symbol  nebo .

Ikony na displeji:

	Rozsvítí se, pokud je k dispozici funkce handsfree volání po aktivaci funkce HFP (Handsfree Profile).
	Rozsvítí se, pokud audio zařízení podporuje přehrávání po aktivaci funkce A2DP (Advanced Audio Distribution Profile).

Připojení naposledy připojeného zařízení k jednotce

Na zařízení BLUETOOTH aktivujte funkci BLUETOOTH.

Stisknutím tlačítka SRC zvolte možnost [BT PHONE] nebo [BT AUDIO].

Stisknutím tlačítka ENTER se připojíte k mobilnímu telefonu, stisknutím tlačítka PAUSE k audiozařízení.

Poznámka

Během přehrávání streamovaného audia přes rozhraní BLUETOOTH se nelze z jednotky připojit k mobilnímu telefonu. Namísto toho se můžete připojit z mobilního telefonu k jednotce.

Tip

Je-li zapnutý signál BLUETOOTH: po zapnutí zapalování se jednotka automaticky znovu připojí k naposledy připojenému mobilnímu telefonu.

Připojení zařízení iPhone/iPod (automatické párování BLUETOOTH)

Pokud k portu USB připojíte zařízení iPhone/iPod s operačním systémem iOS 5 nebo novějším, spárování a připojení proběhne automaticky. Chcete-li aktivovat automatické párování BLUETOOTH, ujistěte se, že je položka [AUTOPAIR] v nabídce [BT] nastavena na [ON] (strana 20).

1 Aktivujte funkci BLUETOOTH na zařízení iPhone/iPod.

2 Připojte zařízení iPhone/iPod k portu USB.

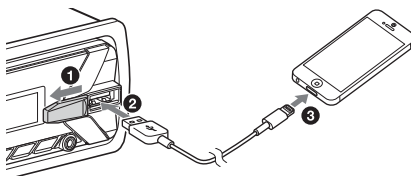

Přesvědčte se, že se rozsvítí symbol  na displeji jednotky.

Poznámky

- Automatické párování BLUETOOTH není možné použít v případě, že je přístroj již připojen k jinému zařízení BLUETOOTH. V takovém případě toto zařízení odpojte a připojte zařízení iPhone/iPod znovu.
- Pokud není automatické párování BLUETOOTH aktivováno, přejděte k části „Příprava zařízení BLUETOOTH“ (strana 7).

Připojení zařízení USB

- 1 Snižte hlasitost na jednotce.
- 2 Připojte zařízení USB k jednotce.
Zařízení iPod/iPhone připojte pomocí propojovacího kabelu USB dodaného se zařízením iPod (není součástí dodávky).

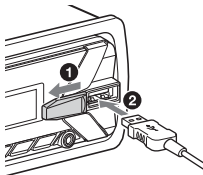

Připojení dalších přenosných audio zařízení

- 1 Vypněte přenosné audio zařízení.
- 2 Snižte hlasitost na jednotce.
- 3 Připojte přenosné audio zařízení do vstupního konektoru AUX (stereofonní minikonektor) na jednotce pomocí propojovacího kabelu (není součástí dodávky)*.

* Ujistěte se, že používáte přímou zástrčku.

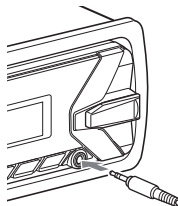

- 4 Stisknutím tlačítka SRC vyberte [AUX].

Srovnání úrovně hlasitosti připojeného zařízení s ostatními zdroji

Spustíte přehrávání z přenosného audio zařízení se střední hlasitostí a na jednotce nastavte úroveň hlasitosti, kterou obvykle používáte.

Stiskněte tlačítko MENU a zvolte možnost [SET SOUND] → [SET AUX VOL] (strana 19).

Poslech rádia

Poslech rádia

Chcete-li poslouchat rádio, stiskněte tlačítko SRC a vyberte možnost [TUNER].

Automatické ukládání stanic (BTM)

- 1 Stisknutím tlačítka MODE změníte pásmo (FM1, FM2, FM3, MW nebo LW).
- 2 Stiskněte tlačítko MENU, otáčením voliče vyberte volbu [SET GENERAL] a poté volič stiskněte.
- 3 Otáčením voliče vyberte volbu [SET BTM] a poté volič stiskněte.
Jednotka ukládá stanice v pořadí podle frekvence na numerických tlačítkách.

Ladění

- 1 Stisknutím tlačítka MODE změníte pásmo (FM1, FM2, FM3, MW nebo LW).

2 Proveďte ladění.

Manuální ladění

Stisknutím a podržením tlačítka SEEK +/- vyhledejte přibližnou frekvenci. Poté naladíte požadovanou frekvenci opakovaným stisknutím tlačítka SEEK +/-.

Automatické ladění

Stiskněte tlačítko SEEK +/-.

Když systém naladí stanici, vyhledávání se zastaví.

Manuální ukládání

- 1 Po naladění požadované stanice stiskněte a podržte tlačítko s číslem (1 až 6), dokud se nezobrazí [MEM].

Naladění uložených stanic

- 1 Vyberte pásmo a stiskněte tlačítko s číslem (1 až 6).

Použití systému RDS (Radio Data System)

Nastavení alternativních frekvencí (AF) a dopravních hlášení (TA)

Funkce alternativních frekvencí automaticky ladí stanici na nejsilnější signál v síti. Funkce TA poskytuje aktuální dopravní hlášení nebo dopravní programy.

- 1 Stiskněte tlačítko MENU, otáčením voliče vyberte volbu [SET GENERAL] a poté volič stiskněte.
- 2 Otáčením voliče vyberte volbu [SET AF/TA] a poté volič stiskněte.
- 3 Otáčením voliče vyberte volbu [SET AF-ON], [SET TA-ON], [SET AF/TA-ON] nebo [SET AF/TA-OFF] a poté volič stiskněte.

Ukládání stanic RDS s nastavením AF a TA

Stanice RDS můžete ukládat jako předvolby spolu s nastavením funkcí AF/TA. Nastavte funkce AF/TA a uložte stanici prostřednictvím BTM nebo manuálně. Pokud stanici ukládáte manuálně, můžete ukládat i stanice bez RDS.

Příjem tísňových oznámení

Pokud je funkce AF nebo TA aktivní, tísňová oznámení automaticky přeruší vysílání aktuálně vybraného zdroje.

Nastavení úrovně hlasitosti během dopravního hlášení

Nastavená úroveň se uloží do paměti a použije se pro následující dopravní hlášení nezávisle na běžné úrovni hlasitosti.

Trvalý příjem jednoho regionálního programu (REGIONAL)

Pokud jsou funkce AF a REGIONAL aktivní, nebude vysílání přepínáno na jiné regionální stanice se silnější frekvencí. Opustíte-li oblast s příjmem tohoto regionálního programu, nastavte během příjmu v pásmu FM možnost [SET REG-OFF] v nabídce [SET GENERAL] (strana 18). Tato funkce nefunguje ve Velké Británii a některých dalších oblastech.

Funkce Local Link (pouze Velká Británie)

Tato funkce umožňuje vybírat další místní stanice v oblasti i v případě, že nejsou uloženy pod tlačítka s čísly.

Během příjmu v pásmu FM stiskněte tlačítko s číslem (1 až 6), pod kterým je uložena místní stanice. Během příštích 5 sekund znovu stiskněte tlačítko s číslem, ke kterému je přiřazená místní stanice. Tento postup opakujte tak dlouho, dokud nenaladíte místní stanici.

Volba typu programu (PTY)

- 1 Během příjmu FM stiskněte PTY.
- 2 Otáčejte voličem, dokud se nezobrazí požadovaný typ programu, poté volič stiskněte.
Přístroj začne vyhledávat stanici vysílající požadovaný typ programu.

Typy programů

NEWS (Zprávy), **AFFAIRS** (Aktuální události), **INFO** (Informace), **SPORT** (Sport), **EDUCATE** (Vzdělávací pořady), **DRAMA** (Dramatická tvorba), **CULTURE** (Kultura), **SCIENCE** (Věda), **VARIED** (Různé), **POP M** (Populární hudba), **ROCK M** (Rock), **EASY M** (Hudba lehkého žánru), **LIGHT M** (Lehká klasická hudba), **CLASSICS** (Vážná klasická hudba), **OTHER M** (Ostatní hudební žánry), **WEATHER** (Počasí), **FINANCE** (Informace z finančních trhů), **CHILDREN** (Programy pro děti), **SOCIAL A** (Společenský život), **RELIGION** (Náboženství), **PHONE IN** (Program s telefonickými vstupy posluchačů), **TRAVEL** (Cestování), **LEISURE** (Volný čas), **JAZZ** (Jazz), **COUNTRY** (Country), **NATION M** (Národní hudba), **OLDIES** (Hudba oldies), **FOLK M** (Folk), **DOCUMENT** (Dokumenty)

Nastavení hodin (CT)

Hodiny je možné nastavit daty CT vysílanými stanicemi RDS.

- 1 Nastavte možnost [SET CT-ON] v nabídce [SET GENERAL] (strana 18).

Přehrávání

Přehrávání zařízení USB

V rámci tohoto návodu k obsluze se pojem „iPod“ používá k obecnému označení funkcí iPod na zařízeních iPod a iPhone, není-li v textu či na ilustraci uvedeno jinak.

Podrobnosti o kompatibilitě vašeho iPodu naleznete v části „iPod“ (strana 21) nebo na stránkách uvedených na zadní obálce.

Zařízení USB typu MSC (Mass Storage Class) a MTP (Media Transfer Protocol) (např. USB flash disky, přehrávače digitálních médií, chytré telefony s operačním systémem Android) je možné používat, pokud splňují standard USB.

V závislosti na digitálním přehrávači nebo chytrém telefonu s operačním systémem Android může být nutné nastavit režim USB připojení na MTP.

Poznámky

- Podrobnosti o kompatibilitě vašeho zařízení USB naleznete na stránkách uvedených na zadní obálce.
- Přehrávání následujících souborů není podporováno:
 - MP3/WMA/FLAC:
 - soubory chráněné autorskými právy
 - soubory s ochranou DRM (Digital Rights Management)
 - vícekanálové zvukové soubory
- MP3/WMA:
 - soubory s bezztrátovou kompresí

1 Připojte zařízení USB k portu USB (strana 10).

Zahájí se přehrávání.

Pokud je zařízení již připojeno, zahájíte přehrávání stisknutím tlačítka SRC a výběrem možnosti [USB] (po rozpoznání zařízení iPod se na displeji zobrazí [IPD]).

2 Nastavte hlasitost na tomto zařízení.

Zastavení přehrávání

Stiskněte tlačítko OFF a podržte je po dobu 1 sekundy.

Odebrání zařízení

Zastavte přehrávání, poté zařízení odeberte.

Varování ohledně telefonu iPhone

Po připojení telefonu iPhone přes rozhraní USB řídí hlasitost telefonního hovoru telefon iPhone, nikoli jednotka. Pokud během hovoru bezděčně zesílíte hlasitost jednotky, může se po ukončení hovoru ozvat náhlý hlasitý zvuk.

Přímé ovládání iPodu (ovládání pasažérem)

1 Během přehrávání stiskněte a podržte tlačítko MODE, dokud se nezobrazí [MODE IPOD].

iPod bude možné ovládat.

Hlasitost lze měnit pouze na jednotce.

Ukončení ovládání pasažérem

Stiskněte a podržte tlačítko MODE, dokud se nezobrazí [MODE AUDIO].

Přehrávání ze zařízení BLUETOOTH

Můžete přehrávat obsah na připojeném zařízení, které podporuje profil BLUETOOTH A2DP (Advanced Audio Distribution Profile).



1 Navažte připojení BLUETOOTH s audio zařízením (strana 8).

2 Stisknutím tlačítka SRC vyberte položku [BT AUDIO].

3 Spusťte přehrávání z audio zařízení.

4 Nastavte hlasitost na jednotce.

Poznámky

- V závislosti na použitém audio zařízení se nemusí zobrazovat informace, jako je název a číslo stopy a stav přehrávání.
- I když v této jednotce změníte zdroj, přehrávání z připojeného audiozařízení se neukončí.



Srovnání úrovně hlasitosti připojeného zařízení BLUETOOTH s ostatními zdroji

Spusťte přehrávání z přenosného audio zařízení BLUETOOTH se střední hlasitostí a na jednotce nastavte úroveň hlasitosti, kterou obvykle používáte.

Stiskněte tlačítko MENU a zvolte možnost [SET SOUND] → [SET BTA VOL] (strana 19).

Vyhledávání a přehrávání stop

Opakované přehrávání v náhodném pořadí

- 1 Opakováním stiskem tlačítka  (opakovat) nebo  (náhodně) během přehrávání vyberte požadovaný režim přehrávání.

Počátek přehrávání se může ve vybraném režimu přehrávání chvíli opozdit.

Dostupné režimy přehrávání se liší v závislosti na vybraném zdroji zvuku.

Hledání stopy podle názvu (Quick-BrowZer™)

- 1 Během přehrávání v režimu USB stiskněte tlačítko  (procházení)*. Zobrazí se seznam kategorií vyhledávání.

Po zobrazení seznamu stop opakováním stiskem tlačítka  (zpět) zobrazíte požadovanou kategorii vyhledávání.

* Pro návrat na začátek seznamu kategorií během přehrávání ze zařízení USB podržte tlačítko  (procházení) stisknuté déle než dvě sekundy.

- 2 Otáčením voliče zvolte požadovanou kategorii vyhledávání a volbu potvrďte jeho stisknutím.

- 3 Opakujte krok 2, dokud nenajdete požadovanou stopu.
Zahájí se přehrávání.

Ukončení režimu Quick-BrowZer

Stiskněte tlačítko  (procházení).

Vyhledávání pomocí přeskokování položek (režim přeskokování)

- 1 Stiskněte tlačítko  (procházení).

- 2 Stiskněte tlačítko SEEK +.

- 3 Otáčením voliče vyberte požadovanou položku.
Přehrávání bude procházet seznamem v krocích po 10 % celkového počtu položek.

- 4 Do režimu Quick-BrowZer se vrátíte stisknutím tlačítka ENTER.
Zobrazí se zvolená položka.

- 5 Otáčením voliče zvolte požadovanou položku, poté volič stiskněte.
Zahájí se přehrávání.

Handsfree telefonování (pouze BLUETOOTH)

Chcete-li používat mobilní telefon, připojte ho k jednotce. Podrobnosti viz „Příprava zařízení BLUETOOTH“ (strana 7).



Příjem hovoru

- 1 Při vyzvánění příchozího hovoru stiskněte tlačítko CALL. Zahájí se telefonní hovor.

Poznámka

Vyzvánění a hlas volajícího budou vystupovat pouze z předních reproduktorů.

Odmítnutí hovoru

Stiskněte tlačítko OFF a podržte je po dobu 1 sekundy.

Ukončení hovoru

Znovu stisknete tlačítko CALL.

Vytočení hovoru

Pokud připojíte mobilní telefon podporující PBAP (Phone Book Access Profile), můžete vytáčet kontakty v seznamu čísel nebo historii hovorů.

Z telefonního seznamu

- 1 Stiskněte tlačítko CALL, poté otáčením voliče vyberte volbu [PHONE BOOK] a volič stiskněte.
- 2 Otáčením voliče zvolte v seznamu začáteční písmeno a poté volič stiskněte.

- 3 Otáčením voliče zvolte v seznamu jméno a poté volič stiskněte.
- 4 Otáčením voliče zvolte v seznamu číslo a poté volič stiskněte. Zahájí se telefonní hovor.

Z historie hovorů

- 1 Stiskněte tlačítko CALL, poté otáčením voliče vyberte volbu [RECENT CALL] a volič stiskněte. Zobrazí se seznam historie hovorů.
- 2 Otáčením voliče zvolte v historii hovorů jméno nebo číslo a poté volič stiskněte. Zahájí se telefonní hovor.

Zadání telefonního čísla

- 1 Stiskněte tlačítko CALL, poté otáčením voliče vyberte volbu [DIAL NUMBER] a volič stiskněte.
- 2 Otáčením voliče zadejte telefonní číslo, zvolte [] (mezera) a stiskněte tlačítko ENTER*. Zahájí se telefonní hovor.

* Digitální zobrazení posunete stisknutím tlačítka SEEK +/-.

Poznámka

Na displeji se namísto znaku [#] zobrazuje znak [_].

Opakování posledního čísla

- 1 Stiskněte tlačítko CALL, otáčením voliče vyberte volbu [REDIAL] a volič stiskněte. Zahájí se telefonní hovor.

Pomocí předvoleného čísla

- 1 Stisknutím tlačítka SRC vyberte možnost [BT PHONE].
- 2 Stisknutím tlačítka s číslem (1 až 6) zvolte kontakt, který chcete vytočit.
- 3 Stiskněte tlačítko ENTER.
Zahájí se telefonní hovor.

Uložení telefonního čísla do předvolby

Do předvoleb můžete uložit až 6 kontaktů.

- 1 Vyberte ze seznamu čísel telefonní číslo, které chcete uložit jako předvolbu, nebo jej vyberte z historie hovorů, případně jej zadejte přímo. Toto telefonní číslo se zobrazí na displeji přístroje.
- 2 Podržte a stiskněte tlačítko s číslem (1 až 6), až dokud se nezobrazí [MEM].
Kontakt se uloží pod zvoleným číslem předvolby.

Podle hlasových tagů

Hovory můžete vytáčet vyslovením hlasového tagu uloženého v připojeném mobilním telefonu s funkcí hlasového vytáčení.

- 1 Stiskněte tlačítko CALL, poté otáčením voliče vyberte volbu [VOICE DIAL] a volič stiskněte.
Volitelně stiskněte tlačítko VOICE a podržte jej stisknuté déle než 2 sekundy.
- 2 Vyslovte hlasový tag uložený v mobilním telefonu.
Váš hlas bude rozpoznán a zahájí se telefonní hovor.

Zrušení vytáčení hlasem

Stiskněte tlačítko VOICE.

Funkce dostupné během hovoru

Změna hlasitosti vyzvánění

Otočte volič během vyzvánění.

Změna hlasitosti volajícího

Otočte volič během hovoru.

Nastavení hlasitosti pro volajícího (nastavení citlivosti mikrofonu)

Stiskněte tlačítko MIC.

Volitelné hodnoty hlasitosti: [MIC-LOW], [MIC-MID], [MIC-HI].

Chcete-li redukovat ozvěnu a šum (režim odstranění ozvěny / šumu)

Stiskněte a podržte tlačítko MIC.

Nastavitelné režimy: [EC/NC-1], [EC/NC-2].

Přepnutí mezi režimem handsfree a ručním režimem

V průběhu hovoru můžete stisknutím tlačítka MODE přepnout zvuk hovoru mezi jednotkou a mobilním telefonem.

Poznámka

V závislosti na mobilním telefonu nemusí být tato funkce k dispozici.

Používání funkce Siri Eyes Free

Funkce Siri Eyes Free umožňuje ovládat telefon iPhone hlasově mluvením do mikrofonu. Aby bylo možné tuto funkci používat, je nutné iPhone připojit k jednotce pomocí rozhraní BLUETOOTH. Tato funkce je k dispozici pouze u telefonů iPhone 4S a novějších. Ujistěte se, že váš iPhone obsahuje nejnovější verzi operačního systému iOS. Je nutné předem propojit iPhone s jednotkou a nakonfigurovat připojení BLUETOOTH. Podrobnosti viz „Příprava zařízení BLUETOOTH“ (strana 7).

1 Na telefonu iPhone aktivujte funkci Siri.

Podrobnější informace naleznete v návodu k obsluze dodávaném s telefonem iPhone.

2 Stiskněte tlačítko VOICE a podržte jej stisknuté déle než 2 sekundy.

Zobrazí se obrazovka hlasových příkazů.

3 Promluvejte do mikrofonu poté, co iPhone vydá zvukové upozornění.

Telefon iPhone znovu vydá zvukové upozornění a aplikace Siri začne odpovídat.

Vypnutí funkce Siri Eyes Free

Stiskněte tlačítko VOICE.

Poznámky

- V závislosti na okolních podmínkách nemusí iPhone váš hlas rozpoznat. (Například při jízdě v autě.)
- V oblastech se slabým signálem nemusí Siri Eyes Free fungovat správně nebo se může vyskytovat vysoká odezva.
- V závislosti na provozním stavu telefonu iPhone nemusí Siri Eyes Free fungovat nebo se může stát, že se vypne.
- Přehráváte-li stopu na telefonu iPhone prostřednictvím audiopřipojení BLUETOOTH, funkce Siri Eyes Free se automaticky vypne a zařízení přepne na audiozdroj BLUETOOTH.
- Pokud se Siri Eyes Free aktivuje během přehrávání zvuku, může jednotka přepnout na audiozdroj BLUETOOTH i v případě, že nespustíte přehrávání stopy.

- Pokud připojíte telefon iPhone k portu USB, nemusí Siri Eyes Free fungovat nebo se může stát, že se vypne.
- Neaktivujte funkci Siri prostřednictvím telefonu iPhone během připojování telefonu iPhone k jednotce pomocí USB. Funkce Siri Eyes Free by nemusela správně fungovat nebo by se mohlo stát, že se vypne.
- Když je aktivována funkce Siri Eyes Free, nevychází ze systému žádný zvuk.

Nastavení

Zrušení režimu DEMO

Můžete zrušit ukázkový režim, který se zobrazuje, pokud je zdroj vypnutý a zobrazují se hodiny.

- 1 Stiskněte tlačítko MENU, otáčením voliče vyberte volbu [SET GENERAL] a poté volič stiskněte.
- 2 Otáčením voliče vyberte volbu [SET DEMO], poté volič stiskněte.
- 3 Otáčením voliče vyberte volbu [SET DEMO-OFF], poté volič stiskněte. Nastavení je dokončeno.
- 4 Dvakrát stiskněte tlačítko ↵ (zpět). Displej se vrátí do režimu normálního přehrávání.

Základní nastavení

Můžete měnit nastavení v následujících nabídkách: Obecná nastavení (GENERAL), Nastavení zvuku (SOUND), Nastavení zobrazení (DISPLAY), Nastavení Bluetooth (BT) (Není k dispozici, pokud je vybrán BT telefon.)

- 1 Stiskněte tlačítko MENU.
- 2 Otočením voliče vyberte požadovanou kategorii a poté volič stiskněte. Položky, které je možné nastavovat, závisí na použitém zdroji a nastavení.
- 3 Otáčením voliče zvolte požadované nastavení a poté volič stiskněte.

Návrat na předchozí zobrazení

Stiskněte tlačítko ↵ (zpět).

Obecná nastavení (GENERAL)

DEMO (ukázka)

Aktivace ukázky: [ON], [OFF].

CLOCK-ADJ (nastavení hodin) (strana 7)

CAUT ALM (varovné znamení)

Aktivuje varovnou signalizaci: [ON], [OFF] (strana 6).

(K dispozici pouze tehdy, pokud je zdroj vypnutý a pokud se zobrazují hodiny.)

BEEP

Aktivuje zvukovou signalizaci: [ON], [OFF].

AUTO OFF

Po vypnutí po určité době automaticky jednotku odpojí: [NO], [30S] (30 sekund), [30M] (30 minut), [60M] (60 minut).

CT (čas na hodinách)

Aktivuje funkci Clock Time: [ON], [OFF].

AF/TA (alternativní frekvence/dopravní hlášení)

Slouží k výběru nastavení alternativních frekvencí (AF) a dopravních hlášení (TA): [AF-ON], [TA-ON], [AF/TA-ON], [AF/TA-OFF].

REGIONAL

Omezí příjem na konkrétní oblast: [ON], [OFF]. (K dispozici jen při příjmu v pásmu FM.)

BTM (paměť nejlepšího naladění) (strana 11)

(K dispozici pouze v případě, že je vybrán tuner.)

Nastavení zvuku (SOUND)

Tato nabídka je k dispozici v případě výběru jakéhokoli zdroje kromě telefonu BT.

EQ5 PRESET

Umožňuje zvolit jednu z 10 křivek ekvalizéru nebo funkci vypnout:

[OFF], [R&B], [ROCK], [POP], [DANCE], [HIP-HOP], [ELECTRONICA], [JAZZ], [SOUL], [COUNTRY], [CUSTOM].

Nastavení křivky ekvalizéru lze pro jednotlivé zdroje uložit do paměti.

EQ5 SETTING

Nastaví u EQ5 volbu [CUSTOM].

BASE

Umožňuje jako základ pro další úpravy zvolit přednastavenou křivku ekvalizéru: [BAND1] (nízká frekvence), [BAND2] (středně nízká frekvence), [BAND3] (střední frekvence), [BAND4] (středně vysoká frekvence), [BAND5] (vysoká frekvence).

Hlasitost se nastavuje krokově po 1 dB v rozsahu -10 dB až +10 dB.

BALANCE

Upravuje vyvážení hlasitosti mezi reproduktory: [RIGHT-15] – [CENTER] – [LEFT-15].

FADER

Upravuje relativní hlasitost: [FRONT-15] – [CENTER] – [REAR-15].

S.WOOFER (subwoofer)

SW LEVEL (úroveň subwooferu)

Upravuje hlasitost subwooferu:

[+6 dB] – [0 dB] – [-6 dB], [ATT].

(Při nejnižším nastavení se zobrazí [ATT].)

SW PHASE (fáze subwooferu)

Volí fázi subwooferu: [NORM], [REV].

LPF FREQ (frekvence pro dolní pásmovou propust)

Volí mezní frekvenci subwooferu:

[80Hz], [100Hz], [120Hz].

AUX VOL (úroveň hlasitosti AUX)

Upravuje hlasitost zvuku z jakéhokoli připojeného přídavného zařízení:

[+18 dB] – [0 dB] – [-8 dB].

Toto nastavení odstraňuje nutnost upravovat úroveň hlasitosti napříč zdroji.

BTA VOL (úroveň hlasitosti pro BLUETOOTH)

Upravuje úroveň hlasitosti pro každé připojené zařízení BLUETOOTH: [+6 dB] – [0 dB] – [-6 dB].

Toto nastavení odstraňuje nutnost upravovat úroveň hlasitosti napříč zdroji.

Nastavení zobrazení (DISPLAY)

DIMMER

Mění jas displeje: [ON], [OFF].

SND SYNC (synchronizace zvuku)

Aktivuje synchronizaci osvětlení se zvukem: [ON], [OFF].

AUTO SCR (automatické posouvání)

Automaticky posouvá dlouhé položky: [ON], [OFF].

(Není k dispozici, pokud je vybrána možnost AUX nebo tuner.)

Nastavení BLUETOOTH (BT)

PAIRING (strana 8)

PHONE BOOK (strana 15)

REDIAL (strana 15)

RECENT CALL (strana 15)

VOICE DIAL (strana 16)

DIAL NUMBER (strana 15)

RINGTONE

Nastaví vyzvánění z této jednotky nebo z připojeného mobilního telefonu:
[1] (tato jednotka), [2] (mobilní telefon).

AUTO ANS (automatický příjem hovorů)

Nastaví prodlevu před automatickým příjmem příchozího hovoru: [OFF] (vypnuto), [1] (cca 3 sekundy), [2] (cca 10 sekund).

AUTOPAIR (automatické párování)

Při připojení zařízení s operačním systémem iOS verze 5.0 nebo vyšší přes rozhraní USB nastaví automaticky párování BLUETOOTH: [ON], [OFF].

BT SIGNAL (signál BLUETOOTH) (strana 9)

Aktivuje nebo deaktivuje funkci BLUETOOTH.

BT INIT (inicializace BLUETOOTH)

Inicializuje všechna nastavení spojená s funkcemi BLUETOOTH (informace o párování, přednastavené číslo, informace o zařízení apod.): [YES], [NO].

Před likvidací zařízení inicializujte všechna nastavení.

(K dispozici pouze tehdy, pokud je zdroj vypnutý a pokud se zobrazují hodiny.)

Doplňující informace

Bezpečnostní upozornění

- Pokud jste zaparkovali automobil na přímém slunečním světle, nechte jednotku nejdříve vychladnout.
- Nenechávejte přední panel nebo audio zařízení uvnitř automobilu, protože by vívem vysoké teploty na přímém slunci mohlo dojít k jejich poškození.
- Automatická (motorová) anténa se vysouvá automaticky.

Zachování vysoké kvality zvuku

Dbejte na to, aby se jednotka nedostala do kontaktu s kapalinami.

Pořadí přehrávání audiosouborů

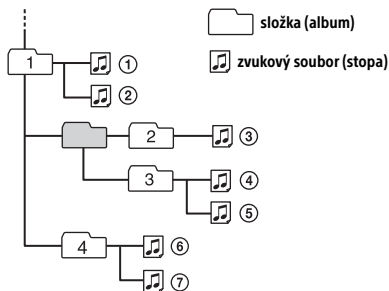

iPod

- K jednotce můžete připojit následující modely přehrávače iPod. Před použitím aktualizujte software zařízení iPod na nejnovější verzi.

Kompatibilní modely zařízení iPhone/iPod

Kompatibilní model	USB
iPhone 6 Plus	○
iPhone 6	○
iPhone 5s	○
iPhone 5c	○
iPhone 5	○
iPhone 4s	○
iPhone 4	○
iPhone 3GS	○
iPod touch (5. generace)	○
iPod touch (4. generace)	○
iPod touch (3. generace)	○
iPod classic	○
iPod nano (7. generace)	○
iPod nano (6. generace)	○
iPod nano (5. generace)	○

- Označení „Made for iPod“ a „Made for iPhone“ znamenají, že elektronické příslušenství bylo navrženo speciálně pro připojení k zařízení iPod nebo iPhone a obdrželo certifikaci vývojáře, že splňuje výkonové standardy společnosti Apple. Společnost Apple není zodpovědná za provoz tohoto zařízení nebo jeho soulad s bezpečnostními a regulačními normami. Použití tohoto příslušenství se zařízeními iPod a iPhone může ovlivnit výkon bezdrátových systémů.

Budete-li mít k jednotce jakékoliv dotazy nebo narazíte na problémy, na které nenaleznete odpovědi v této příručce, obraťte se na nejbližšího prodejce společnosti Sony.

Údržba

Čištění konektorů

Pokud jsou konektory mezi jednotkou a předním panelem znečištěné, nemusí jednotka pracovat správně. Aby k takovým situacím nedocházelo, odejměte přední panel (strana 6) a očistěte konektory vatovým tampónem. Při čištění nepoužívejte nadměrnou sílu. V opačném případě by mohlo dojít k poškození konektorů.

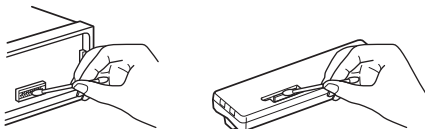

Poznámky

- Z bezpečnostních důvodů vypněte před čištěním konektorů zapalování a vyjměte klíček ze spínací skříňky.
- Nikdy se nedotýkejte konektorů prsty nebo jakýmkoliv kovovými předměty.

Technické údaje

Tuner

FM

Rozsah ladění: 87,5 – 108 MHz

Anténní konektor:

Konektor pro externí anténu

Mezifrekvence:

FM CCR: –1 956,5 Hz až –487,3 kHz
a 500 Hz až 2 095,4 kHz

Využitelná citlivost: 7 dBf

Selektivita: 75 dB při 400 kHz

Odstup signál/šum: 73 dB

Odstup kanálů: 50 dB při 1 kHz

Frekvenční odezva: 20 – 15 000 Hz

MW/LW

Rozsah ladění:

MW: 531 – 1 602 kHz

LW: 153 – 279 kHz

Anténní konektor:

Konektor pro externí anténu

Citlivost: MW: 26 µV, LW: 50 µV

Přehrávač USB

Rozhraní: USB (Full-speed)

Maximální proud: 1 A

Maximální počet rozpoznatelných stop:

– složek (alb): 256

– celkový počet souborů (stop) ve složce: 256

Odpovídající kodeky:

MP3 (.mp3)

Přenosová rychlost: 8 – 320 kb/s (Podporuje
VBR (variabilní přenosová rychlost))

Vzorkovací frekvence: 16 – 48 kHz

WMA (.wma)

Přenosová rychlost: 32 – 192 kb/s (Podporuje
VBR (variabilní přenosová rychlost))

Vzorkovací frekvence: 32 kHz, 44,1 kHz,
48 kHz

FLAC (.flac)

Bitová hloubka: 16 bitů, 24 bitů

Vzorkovací frekvence: 44,1 kHz, 48 kHz

Bezdrátová komunikace

Komunikační systém:

BLUETOOTH Standard verze 3.0

Výstup:

BLUETOOTH Standard Power Class 2
(Max. +4 dBm)

Maximální komunikační rozsah:

V přímém směru přibližně 10 m*1

Frekvenční pásmo:

2,4 GHz (2,4000 – 2,4835 GHz)

Způsob modulace: FHSS

Kompatibilní profily BLUETOOTH*2:

A2DP (Advanced Audio Distribution Profile) 1.3

AVRCP (Audio Video Remote Control Profile) 1.3

HFP (Handsfree Profile) 1.6

PBAP (Phone Book Access Profile)

Odpovídající kodeky:

SBC (.sbc)

*1 Skutečný dosah se liší podle různých podmínek, jako jsou například překážky mezi zařízeními, magnetická pole kolem mikrovlnné trouby, statická elektřina, přijímová citlivost, výkon antény, operační systém, softwarová aplikace atd.

*2 Profily standardu BLUETOOTH značí účel komunikace BLUETOOTH mezi zařízeními.

Výkonový zesilovač

Výstup: výstup pro reproduktory

Impedance reproduktorů: 4 – 8 ohmů

Maximální výstupní výkon: 55 W × 4 (při 4 ohmech)

Obecné

Výstupy:

Výstupní audio konektory (zadní, sub)

Konektor pro ovládání automatické (motorové)
antény a výkonového zesilovače (REM OUT)

Vstupy:

Vstupní konektor pro dálkové ovládání

Vstupní konektor antény

Vstupní konektor AUX (externí zařízení)
(stereofonní konektor mini jack)

Port USB

Požadavky na napájení: 12 V= z baterie vozidla
(ukostřen záporný pól)

Jmenovitý proud: 10 A

Rozměry:

Přibližně 178 mm × 50 mm × 120 mm (š×v×h)

Montážní rozměry:

Přibližně 182 mm × 53 mm × 102 mm (š×v×h)

Hmotnost: Přibližně 0,7 kg

Obsah balení:

Hlavní jednotka (1)

Součásti pro montáž a propojení (1 sada)

Některé položky z výše uvedeného seznamu příslušenství nemusí být u vašeho prodejce k dispozici. Pro další informace se obraťte na svého prodejce.

Design a technické parametry se mohou změnit bez předchozího upozornění.

Autorská práva

Logo a značka slova Bluetooth® jsou registrovanými ochrannými známkami společnosti Bluetooth SIG, Inc. a jakékoli použití těchto značek ze strany společnosti Sony Corporation podléhá licenci. Ostatní ochranné známky a obchodní názvy jsou majetkem příslušných vlastníků.

Značka N je ochranná známka nebo registrovaná ochranná známka společnosti NFC Forum, Inc. v USA a dalších zemích.

Windows Media je buď ochrannou známkou nebo registrovanou ochrannou známkou společnosti Microsoft Corporation ve Spojených státech nebo dalších zemích.

Tento produkt je chráněn jistými právy duševního vlastnictví společnosti Microsoft. Použití nebo distribuce této technologie mimo tento produkt jsou bez příslušné licence společnosti Microsoft nebo jejich oprávněných dceřiných společností zakázány.

iPhone, iPod, iPod classic, iPod nano a iPod touch a Siri jsou ochranné známky společnosti Apple Inc., registrované ve Spojených státech a dalších zemích.

Technologie kódování zvuku MPEG Layer-3 a patenty jsou licencovány institutem Fraunhofer IIS a společností Thomson.

Google, Google Play a Android jsou ochrannými známkami společnosti Google Inc.

libFLAC

Copyright (C) 2000-2009 Josh Coalson

Copyright (C) 2011-2013 Xiph.Org Foundation

Další distribuce a používání ve formě zdrojového nebo binárního kódu bez úprav nebo s úpravami se povoluje za předpokladu, že jsou splněny následující podmínky:

- Při další distribuci zdrojového kódu musí být zachována výše uvedená poznámka o autorských právech, tento seznam podmínek a následující právní omezení.
- Při další distribuci ve formě binárního kódu musí být výše uvedená poznámka o autorských právech, tento seznam podmínek a následující právní omezení reprodukovány v dokumentaci a/nebo dalších materiálech poskytovaných při distribuci.
- Název nadace Xiph.org ani jména jejich přispěvatelů nesmí být bez předchozího výslovného písemného svolení použity v souvislosti se schválením nebo propagací produktů odvozených z tohoto softwaru.

TENTO SOFTWARE POSKYTUJÍ DRŽITELÉ AUTORSKÝCH PRÁV A PŘÍSPĚVATELÉ „TAK, JAK JE“, PŘIČEMŽ ODMÍTÁJÍ JAKÉKOLI ZÁRUKY, VÝSLOVNĚ UVEDENÉ NEBO PŘEDPOKLÁDANÉ, MIMO JINÉ ZÁRUKY OBCHODOVATELNOSTI A VHODNOSTI PRO URČITÝ ÚČEL. NADACE ANI PŘÍSPĚVATELÉ NEPONESOU V ŽÁDNÉM PŘÍPADĚ ODPOVĚDNOST ZA JAKÉKOLI PŘÍMÉ, NEPŘÍMÉ, NÁHODNÉ, ZVLÁŠTNÍ, EXEMPLÁRNÍ NEBO NÁSLEDNÉ ŠKODY (MIMO JINÉ ZA ŠKODY V SOUVISLOSTI S POŘIZENÍM NÁHRADNÍHO ZBOŽÍ NEBO SLUŽEB, NEMOŽNOSTI POUŽITÍ, ZTRÁTY DAT, UŠLÉHO ZISKU NEBO PŘERUŠENÍ PODNIKÁNÍ) BEZ OHLEDU NA TO, JAK K TĚMTO ŠKODÁM DOŠLO A ZDA SE ZAKLÁDAJÍ NA PORUŠENÍ SMLOUVY, OBČANSKOPRÁVNÍM DELIKTU (VČETNĚ NEDBALOSTI APOD.), OBJEKTIVNÍ ODPOVĚDNOSTI, PORUŠENÍ ZÁRUK NEBO NA JAKÉMKOLI JINÉM PRÁVNÍM ZÁKLADĚ, V JAKÉKOLI SOUVISLOSTI S POUŽÍVÁNÍM TOHOTO SOFTWARE, A TO ANI V PŘÍPADĚ, ŽE BYLI O MOŽNOSTI VZNIKU TAKOVÉ ŠKODY INFORMOVÁNÍ.

Odstraňování problémů

Následující seznam vám pomůže řešit případné problémy s jednotkou.

Před přečtením tohoto seznamu si přečtěte postupy týkající se připojení a ovládání.

Podrobnosti o používání pojistky a odebrání jednotky z palubní desky naleznete v části „Připojení/montáž“ (strana 28).

Pokud se vám nepodaří problém vyřešit, navštivte stránky podpory uvedené na zadním krytu.

Obecné

Není slyšet žádný zvuk nebo je zvuk příliš tichý.

→ Poloha ovladače [FADER] není nastavena pro systém se dvěma reproduktory.

→ Hlasitost jednotky nebo připojeného zařízení je příliš nízká.
– Zvyšte hlasitost jednotky a připojeného zařízení.

Neozývá se zvuková signalizace.

→ Je připojen volitelný výkonový zesilovač a nepoužíváte vestavěný zesilovač.

Obsah paměti byl vymazán.

→ Došlo k odpojení napájecího kabelu nebo baterie, případně nejsou kabely připojeny správně.

Byly vymazány uložené stanice a nastavení hodin.

Došlo k přepálení pojistky.

Při přepínání polohy klíčku zapalování je slyšet hluk.

→ Kabely nejsou správně připojeny ke konektoru pro napájení elektrického příslušenství vozidla.

Během přehrávání nebo příjmu rozhlasové stanice se spustí ukázkový režim.

→ Pokud je nastavena možnost [DEMO-ON] a po dobu 5 minut není provedena žádná operace, spustí se ukázkový režim.
– Nastavte možnost [DEMO-OFF] (strana 18).

Z displeje zmizí údaje nebo se na displeji nic nezobrazí.

→ Je nastavena možnost [DIM-ON] (strana 19).

→ Pokud podržíte stisknuté tlačítko OFF, displej zhasne.

– Stiskněte a podržte tlačítko OFF na jednotce, dokud se displej nerozsvítí.

→ Jsou znečištěné konektory (strana 21).

Displej/podsvícení bliká.

→ Napájení je nedostatečné.

– Ujistěte se, že baterie vozu poskytuje jednotce dostatek energie. (Požadavek na napájení je 12 V stř.)

Tlačítka pro ovládání nefungují.

→ Připojení není provedeno správně.

– Zkontrolujte připojení jednotky.

Pokud se situace nezlepší, stiskněte tlačítka DSP/L a ↶ (zpět)/MODE na dobu delší než 2 sekundy pro resetování jednotky.

Obsah paměti se vymaže.

Z důvodu bezpečnosti neresetujte jednotku během řízení.

Příjem rádia

Nelze přijímat stanice.

Zvuk je rušen šumem.

→ Připojení není provedeno správně.

– Zkontrolujte připojení antény vozidla.

– Pokud se anténa vozidla nevyšune, zkontrolujte připojení ovládacího kabelu automatické (motorové) antény.

Není možné vyvolat stanice na předvolbách.

→ Signál vysílače je příliš slabý.

RDS

Po několika sekundách poslechu se spustí vyhledávání (SEEK).

→ Tato stanice není stanic se službou TP (dopravní program) nebo má slabý signál.

– Vypněte funkci TA (dopravní hlášení) (strana 11).

Žádné dopravní hlášení.

- Zapněte funkci TA (dopravní hlášení) (strana 11).
- Stanice nevysílá žádné dopravní hlášení, přestože se jedná o stanici se službou TP (dopravní program).
 - Naladte jinou stanici.

Místo typu programu se zobrazuje indikace

[- - - - -].

- Aktuálně naladěná stanice není stanici RDS.
- Nejsou přijímána data RDS.
- Stanice nespécifikuje typ programu.

Název programové služby bliká.

- Aktuálně naladěná stanice nemá alternativní frekvenci.
 - Stiskněte tlačítko SEEK +/- ve chvíli, kdy bliká název programové služby. Zobrazí se nápis [PI SEEK] a přístroj spustí vyhledávání jiné frekvence se stejnými daty PI (identifikace programu).

Přehrávání z USB zařízení

Nelze přehrávat položky z USB zařízení připojeného prostřednictvím USB rozbočovače.

- Jednotka nerozpozná USB zařízení připojená přes USB rozbočovač.

Spuštění přehrávání z USB zařízení trvá delší dobu.

- USB zařízení obsahuje soubory s komplikovanou stromovou strukturou.

Zvuk je přerušovaný.

- Zvuk může být přerušovaný při vysoké přenosové rychlosti.
- Soubory s ochranou DRM (Digital Rights Management) se nemusí v některých případech přehrávat.

Audiosoubor nelze přehrát.

- Zařízení USB naformátovaná jinými systémy souborů než FAT16 nebo FAT32 nejsou podporována.*

* Jednotka podporuje systémy souborů FAT16 a FAT32, ale některá zařízení USB nemusejí ani jeden z těchto typů systémů souborů podporovat. Více informací naleznete v návodu k obsluze každého zařízení USB nebo kontaktujte výrobce.

Funkce NFC

Připojení jedním dotykem (NFC) nelze navázat.

- Pokud chytrý telefon nereaguje na dotyk:
 - Ujistěte se, že je funkce NFC na chytrém telefonu zapnuta.
 - Přesuňte značku N na chytrém telefonu blíže ke značce N na jednotce.
 - Pokud se chytrý telefon nachází v ochranném obalu, vyjměte jej.
- Citlivost příjmu NFC se liší v závislosti na zařízení. Pokud se stále nedaří navázat připojení jedním dotykem, připojte chytrý telefon manuálně přes rozhraní BLUETOOTH.

Funkce BLUETOOTH

Připojované zařízení nedokáže detekovat jednotku.

- Před provedením párování nastavte jednotku do pohotovostního režimu pro párování.
- Když je připojena k zařízení BLUETOOTH, nemůže být jednotka rozpoznána jiným zařízením.
 - Odpojte aktuálně připojené zařízení a vyhledejte jednotku z jiného zařízení.
- Pokud provádíte párování zařízení, zapněte výstup signálu BLUETOOTH (strana 9).

Připojení není možné.

- Připojení je řízeno pouze z jednoho přístroje (jednotka nebo BLUETOOTH zařízení), nikoliv z obou přístrojů.
 - Z BLUETOOTH zařízení proveďte připojení k jednotce nebo obráceně.

Název rozpoznáného zařízení se nezobrazí.

- V závislosti na stavu zařízení BLUETOOTH nemusí jednotka rozpoznat jeho název.

Není slyšet vyzváněcí tón.

- Nastavte hlasitost otáčením otočného ovladače během příchozího hovoru.
- U některých připojovaných zařízení nemusí být vyzváněcí tón odeslán správně.
 - Nastavte položku [RINGTONE] na hodnotu [1] (strana 20).
- Přední reproduktory nejsou připojeny k jednotce.
 - Připojte přední reproduktory k jednotce. Vyzvánění vystupuje pouze z předních reproduktorů.

Hlas volajícího není slyšet.

- Přední reproduktory nejsou připojeny k jednotce.
 - Připojte přední reproduktory k jednotce.Hlas volajícího vystupuje pouze z předních reproduktorů.

Druhý účastník vás slyší příliš slabě nebo hlasitě.

- Změňte hlasitost pomocí funkce nastavení citlivosti mikrofonu (strana 16).

V průběhu telefonního hovoru se objevuje ozvěna nebo šum.

- Snižte hlasitost.
- Nastavte funkci EC/NC Mode (režim potlačení ozvěny/šumu) na [EC/NC-1] nebo [EC/NC-2] (strana 16).
- Pokud je okolní hluk hlasitý, zkuste jej snížit. Například: Máte-li otevřená okna a je slyšet hluk ze silnice, zavřete je. Je-li příliš slyšet zvuk ventilátoru klimatizace, snižte jeho otáčky.

Telefon není připojen.

- Při přehrávání zvuku z BLUETOOTH audio zařízení není telefon připojen, a to ani tehdy, pokud stisknete tlačítko CALL.
 - Proveďte připojení z telefonu.

Kvalita telefonního hovoru je špatná.

- Kvalita telefonního hovoru závisí na příjmových podmínkách mobilní sítě.
 - Pokud je příjem špatný, přejedte s vozidlem na místo, kde je lepší signál mobilní telefonní sítě.

Hlasitost zvuku z připojeného audio zařízení je nízká (vysoká).

- Úroveň hlasitosti se u různých audio zařízení liší.
 - Změňte hlasitost na připojeném audio zařízení nebo na jednotce.

Při přehrávání z BLUETOOTH audio zařízení přeskakuje zvuk.

- Zmenšíte vzdálenost mezi jednotkou a BLUETOOTH audio zařízením.
- V případě, že je BLUETOOTH audio zařízení uloženo v obalu, který ruší přenos signálu, vyjměte jej při používání z tohoto obalu.

- V blízkosti je používáno několik BLUETOOTH zařízení nebo jiných zařízení, která vysílají rádiové vlny.
 - Vypněte ostatní zařízení.
 - Zvětšete vzdálenost od ostatních zařízení.
- Při vytváření připojení mezi jednotkou a mobilním telefonem se přehrávaný zvuk na chvíli zastaví. V tomto případě se nejedná o závadu.

Připojené BLUETOOTH audio zařízení není možné ovládat.

- Zkontrolujte, zda připojené Bluetooth audio zařízení podporuje profil AVRCP.

Některé funkce nefungují.

- Zkontrolujte, zda připojované zařízení podporuje požadovanou funkci.

Hovor je neúmyslně přijat.

- Připojený telefon je nastaven na automatické přijetí hovoru.

Spárování nebylo dokončeno v důsledku překročení časového limitu.

- U některých připojovaných zařízení může být časový limit pro spárování krátký.
 - Zkuste dokončit spárování během tohoto limitu.

Funkce BLUETOOTH nefunguje.

- Stisknutím tlačítka OFF na dobu delší než 2 sekundy vypněte jednotku a potom ji opět zapněte.

Během handsfree hovoru není slyšet zvuk z reproduktorů vozidla.

- Pokud je zvuk slyšet z mobilního telefonu, nastavte na mobilním telefonu výstup zvuku do reproduktorů vozidla.

Funkce Siri Eyes Free není aktivní.

- Zaregistrujte handsfree pro chytrý telefon iPhone, který podporuje funkci Siri Eyes Free.
- Na telefonu iPhone aktivujte funkci Siri.
- Zrušte propojení telefonu iPhone s jednotkou pomocí rozhraní BLUETOOTH a znovu přístroj připojte.

Chybová hlášení/zprávy

HUB NO SUPRT: Rozbočovače USB nejsou podporovány.

IPD STOP: Přehrávání souborů na zařízení iPod bylo dokončeno.

→ Spusťte přehrávání ze zařízení iPod/iPhone.

NO AF: Žádné alternativní frekvence.

→ Stiskněte tlačítko SEEK +/- ve chvíli, kdy bliká název programové služby. Zobrazí se nápis [PI SEEK] a přístroj spustí vyhledávání jiné frekvence se stejnými daty PI (identifikace programu).

NO TP: Žádný dopravní program.

→ Jednotka bude pokračovat v hledání dostupných stanic s dopravním program (TP).

OVERLOAD: USB zařízení je přetíženo.

→ Odpojte USB zařízení a potom stisknutím tlačítka SRC změňte zdroj.
→ Indikuje, že USB zařízení není v pořádku nebo že je připojeno nepodporované zařízení.

READ: Načítání informací.

→ Počkejte, dokud načítání neskončí a automaticky se nespustí přehrávání. V závislosti na organizaci souborů to může trvat déle než jednu minutu.

USB ERROR: Zařízení USB nelze přehrát.

→ Připojte zařízení USB znovu.

USB NO DEV: USB zařízení není připojeno nebo nebylo rozpoznáno.

→ Ujistěte se, že je USB zařízení správně připojeno spolu s USB kabelem.

USB NO MUSIC: Není k dispozici žádný přehrávatelný soubor.

→ Připojte USB zařízení obsahující přehrávatelné soubory (strana 22).

USB NO SUPRT: USB zařízení není podporováno.

→ Podrobnosti o kompatibilitě vašeho zařízení USB naleznete na stránkách uvedených na zadní obálce.

Funkce BLUETOOTH:

ERROR: Požadovanou operaci se nepodařilo provést.

→ Chvilí počkejte a proveďte operaci znovu.

NO DEV: Zařízení BLUETOOTH není připojeno nebo nebylo rozpoznáno.

→ Ujistěte se, že je zařízení BLUETOOTH správně připojeno a že je navázáno připojení přes rozhraní BLUETOOTH.

P EMPTY: V telefonním seznamu nejsou uložena žádná čísla.

UNKNOWN: Název nebo telefonní číslo nelze zobrazit.

WITHHELD: Telefonní číslo je skryto volajícím.

Pokud vám tato řešení nepomohou situaci zlepšit, obraťte se na nejbližšího prodejce Sony.

Připojení/montáž

Upozornění

- Ujistěte se, že jsou všechny uzemňovací vodiče spojeny s uzemňovacím bodem.
- Ujistěte se, že vodiče nejsou zachyceny pod šrouby nebo v pohyblivých částech (například v lištách sedadel).
- Abyste zabránili zkratům, vypněte před připojením kabelů zapalování vozidla.
- Před připojením napájecího kabelu ④ ke konektoru pomocného napájení jej připojte k jednotce a k reproduktorům.
- Pro zajištění bezpečnosti izolujte případné nepřipojené kabely elektrickou páskou.

Bezpečnostní opatření

- Při volbě umístění pro montáž dbejte na to, aby jednotka nenarušovala běžné jízdní úkony.
- Neinstalujte jednotku do oblastí s výskytem prachu, nečistot, nadměrných vibrací nebo vysoké teploty (například místa, na která dopadá přímé sluneční světlo nebo do blízkosti výdechů topení).
- Pro dosažení pevné bezpečné instalace používejte při instalaci pouze dodávané montážní vybavení.

Poznámky k napájecímu kabelu (žlutý kabel)

Při připojování jednotky v kombinaci s ostatními stereokomponenty musí být proudové hodnocení obvodu automobilu vyšší než součet kapacit pojistek všech komponent.

Nastavení montážního úhlu

Montážní úhel nastavte tak, aby byl menší než 45°.

Seznam součástí vyžadovaných k montáži

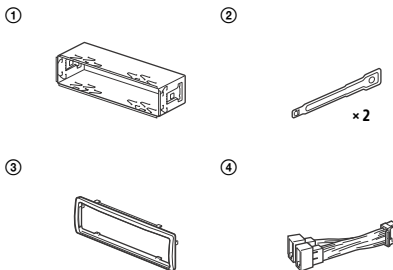

- Tento seznam neuvádí kompletní obsah balení.
- Držák ① a ochranná objímka ③ jsou k jednotce připevněny ještě před odesláním. Před montáží jednotky použijte uvolňovací klíče ② k vyjmutí držáku ① z jednotky. Podrobnosti viz „Vyjmutí ochranné objímky a držáku“ (strana 32).
- Uvolňovací klíče ② uschovejte, protože jsou nezbytné pro vyjmutí jednotky z vozidla.

Připojení

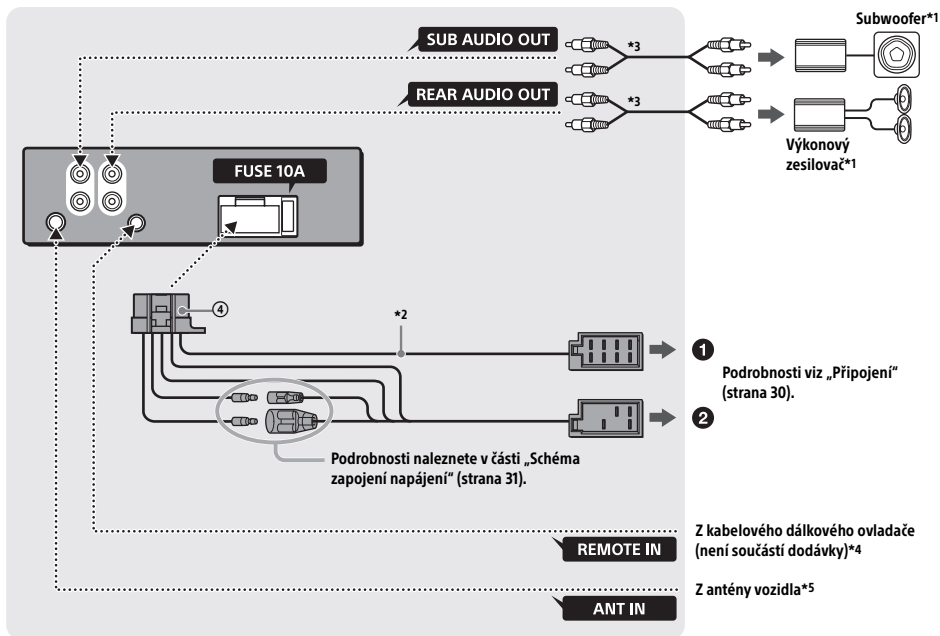

*1 Není součástí dodávky

*2 Impedance reproduktorů: 4–8 Ω × 4

*3 Kabel s konektorem RCA (není součástí dodávky)

*4 V závislosti na typu vozidla může být k připojení kabelového dálkového ovladače nutné použít adaptér (není součástí dodávky).

*5 V závislosti na typu vozidla může být nutné použít k připojení konektoru antény adaptér (není součástí dodávky).

Připojení

Pokud vlastníte automatickou (motorovou) anténu bez reléové skříňky, může připojení jednotky pomocí dodávaného napájecího kabelu ④ anténu poškodit.

① Ke konektoru reproduktoru vozidla

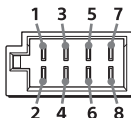

1	Zadní reproduktor (pravý)	⊕	Fialový
2		⊖	Fialovočerně pruhovaný
3	Přední reproduktor (pravý)	⊕	Šedý
4		⊖	Šedočerně pruhovaný
5	Přední reproduktor (levý)	⊕	Bílý
6		⊖	Bíločerně pruhovaný
7	Zadní reproduktor (levý)	⊕	Zelený
8		⊖	Zelenočerně pruhovaný

② K napájecímu konektoru vozidla

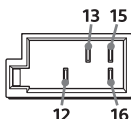

12	Zdroj nepřetržitěho napájení	Žlutý
13	Ovládání automatické (motorové) antény a výkonového zesilovače (REM OUT)	Modrobíle pruhovaný
15	Spínaný zdroj napájení	Červený
16	Uzemnění	Černý

Snadné připojení subwooferu

Pokud je subwoofer připojen ke kabelu některého ze zadních reproduktorů, lze jej používat bez výkonového zesilovače.

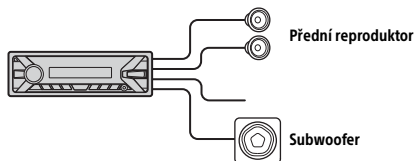

Poznámky

- Je vyžadována příprava kabelů zadních reproduktorů.
- Aby nedošlo k poškození, použijte subwoofer s impedancí 4 až 8 ohmů a s adekvátní zatížitelností.

Připojení paměti

Po připojení žlutého kabelu zdroje napájení bude do paměťového okruhu nepřetržitě dodáváno napájení, a to i v případě, že je vypnuto zapalování.

Připojení reproduktorů

- Před připojením reproduktorů jednotku vypněte.
- Aby nedošlo k poškození, použijte reproduktory s impedancí 4 až 8 ohmů a s adekvátní zatížitelností.

Schéma zapojení

Ujistěte se, že je konektor pomocného napájení vozidla správně zapojen.

Konektor pomocného napájení

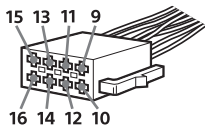

Běžné zapojení

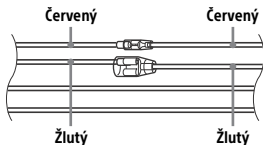

12	Zdroj nepřetržitého napájení	Žlutý
15	Spínaný zdroj napájení	Červený

Při zaměnění pozic červeného a žlutého kabelu

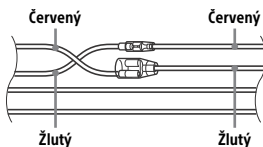

12	Spínaný zdroj napájení	Žlutý
15	Zdroj nepřetržitého napájení	Červený

Spínací zařízení automobilu bez polohy ACC

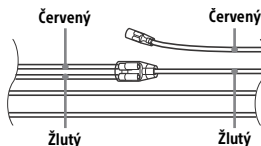

Po správném zapojení konektorů a vodičů spínaného zdroje napájení připojte jednotku ke zdroji napájení vozidla. Pokud budete mít k připojení jednotky jakékoliv dotazy nebo narazíte na problémy, na které nenaleznete odpovědi v této příručce, obraťte se na prodejce vozidla.

Montáž

Vyjmutí ochranné objímky a držáku

Před montáží jednotky vyjměte z jednotky ochrannou objímku ③ a držák ①.

- 1 Sevráte obě hrany ochranné objímky ③ a vyjměte ji.

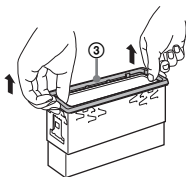

- 2 Vložte oba uvolňovací klíče ② až dokud se neozve kliknutí, a zatáhněte držák ① směrem dolů. Poté oddělte jednotku vytáhnutím směrem nahoru.

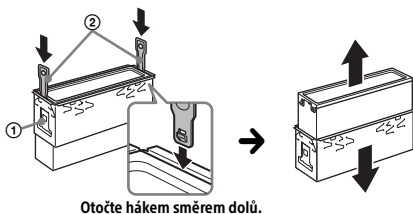

Instalace jednotky do palubní desky

Před instalací se ujistěte, že jsou západky na obou stranách držáku ① ohnuty 2 mm směrem dovnitř.

- 1 Umístěte držák ① dovnitř palubní desky a ohněte svěrky směrem ven, čímž zajistíte těsné zapadnutí.

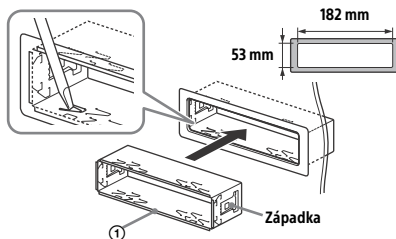

- 2 Nainstalujte jednotku na držák ① a připojte ochrannou objímku ③.

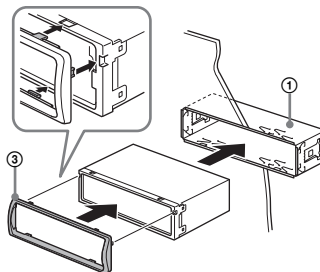

Poznámky

- Pokud jsou západky rovné nebo ohnuté směrem ven, jednotka nebude upevněna bezpečně a může se stát, že vypadne.
- Ujistěte se, že jsou všechny 4 západky ochranné objímky ③ řádně zapojeny do drážek jednotky.

Odpojení a připojení předního panelu

Podrobnosti viz „Odpojení předního panelu“ (strana 6).

Výměna pojistky

Při výměně pojistky se ujistěte, že používáte pojistku, jejíž proudová hodnota se shoduje s původní pojistkou. Pokud se pojistka spálí, zkontrolujte připojení napájení a pojistku vyměňte. Pokud se pojistka spálí znovu, mohlo dojít k závadě uvnitř jednotky. V takovém případě kontaktujte nejbližšího prodejce společnosti Sony.

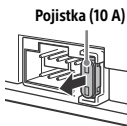



Български

С настоящето Sony Corporation декларира, че това оборудване отговаря на основните изисквания и другите съответстващи клаузи на Директива 1999/5/ЕС. Подробности може да намерите на интернет страницата:
<http://www.compliance.sony.de/>

Hrvatski

Ovime Sony Corporation izjavljuje da je ova oprema u skladu s osnovnim zahtjevima i ostalim relevantnim odredbama direktive 1999/5/EZ. Dodatne informacije potražite na sljedećoj internet adresi:
<http://www.compliance.sony.de/>

Česky

Sony Corporation tímto prohlašuje, že toto vybavení je ve shodě se základními požadavky a dalšími příslušnými ustanoveními směrnice 1999/5/ES. Podrobnosti lze získat na následující URL:
<http://www.compliance.sony.de/>

Dansk

Undertegnede Sony Corporation erklærer herved, at dette udstyr overholder de væsentlige krav og øvrige relevante krav i direktiv 1999/5/EF. For yderligere information gå ind på følgende hjemmeside:
<http://www.compliance.sony.de/>

Nederlands

Hierbij verklaart Sony Corporation dat dit toestel in overeenstemming is met de essentiële eisen en de andere relevante bepalingen van richtlijn 1999/5/EG. Nadere informatie kunt u vinden op:
<http://www.compliance.sony.de/>

English

Hereby, Sony Corporation, declares that this equipment is in compliance with the essential requirements and other relevant provisions of Directive 1999/5/EC. For details, please access the following URL:
<http://www.compliance.sony.de/>

Eesti keel

Sony Corporation kinnitab käesolevaga selle seadme vastavust 1999/5/EÜ direktiivi põhinõuetele ja nimetatud direktiivist tulenevatele teistele asjakohastele sätetele. Üksikasjalikum info:
<http://www.compliance.sony.de/>

Suomi

Sony Corporation vakuuttaa täten että tämä laite on direktiivin 1999/5/EY oleellisten vaatimusten ja sitä koskevien direktiivin muiden ehtojen mukainen. Halutessasi lisätietoja, käy osoitteessa:
<http://www.compliance.sony.de/>

Français

Par la présente Sony Corporation déclare que cet appareil est conforme aux exigences essentielles et aux autres dispositions pertinentes de la directive 1999/5/CE. Pour toute information complémentaire, veuillez consulter l'URL suivante :
<http://www.compliance.sony.de/>

Deutsch

Hiermit erklärt Sony Corporation, dass sich dieses Gerät in Übereinstimmung mit den grundlegenden Anforderungen und den übrigen einschlägigen Bestimmungen der Richtlinie 1999/5/EG befindet. Weitere Informationen erhältlich unter:
<http://www.compliance.sony.de/>

Ελληνικά

Με την παρούσα η Sony Corporation δηλώνει ότι ο παρόν εξοπλισμός συμμορφώνεται προς της ουσιαστικές απαιτήσεις και τις λοιπές σχετικές διατάξεις της οδηγίας 1999/5/EK. Για λεπτομέρειες παρακαλούμε όπως ελέγξετε την ακόλουθη σελίδα του διαδικτύου:
<http://www.compliance.sony.de/>

Magyar

Alulírott, Sony Corporation nyilatkozom, hogy ez a készülék megfelel a vonatkozó alapvető követelményeknek és az 1999/5/EK irányelv egyéb előírásainak. További információkat a következő weboldalon találhat:
<http://www.compliance.sony.de/>

Italiano

Con la presente Sony Corporation dichiara che questo apparecchio è conforme ai requisiti essenziali ed alle altre disposizioni pertinenti stabilite dalla direttiva 1999/5/CE. Per ulteriori dettagli, si prega di consultare il seguente URL:
<http://www.compliance.sony.de/>

Latviešu

Ar šo Sony Corporation deklarē, ka šis aprīkojums atbilst Direktīvas 1999/5/EK būtiskajām prasībām un cietim ar to saistītajiem noteikumiem. Plašāka informācija ir pieejama:
<http://www.compliance.sony.de/>

Lietuvių kalba

Šiuo dokumentu Sony Corporation deklaruoja, kad ši įranga atitinka esminius reikalavimus ir kitas 1999/5/EB Direktyvos nuostatas. Susipažinti su visu atitikties deklaracijos turiniu Jūs galite interneto tinklalapyje:
<http://www.compliance.sony.de/>

Norsk

Sony Corporation erklærer herved at dette utstyret er i samsvar med de grunnleggende krav og øvrige relevante krav i direktiv 1999/5/EF. For flere detaljer, vennligst se:
<http://www.compliance.sony.de/>

Polski

Niniejszym Sony Corporation oświadcza, że to urządzenie jest zgodne z zasadniczymi wymaganiami oraz innymi stosownymi postanowieniami Dyrektywy 1999/5/WE. Szczegółowe informacje znaleźć można pod następującym adresem URL:
<http://www.compliance.sony.de/>

Português

Sony Corporation declara que este equipamento está conforme com os requisitos essenciais e outras disposições da Directiva 1999/5/CE. Para mais informações, por favor consulte o seguinte URL:
<http://www.compliance.sony.de/>

Română

Prin prezenta, Sony Corporation declară că acest tip de echipament respectă cerințele esențiale și este în conformitate cu prevederile Directivei 1999/5/EC. Pentru detalii, vă rugăm accesați următoarea adresă:
<http://www.compliance.sony.de/>

Slovensky

Spoločnosť Sony Corporation týmto vyhlasuje, že toto zariadenie spĺňa základné požiadavky a všetky príslušné ustanovenia Smernice 1999/5/ES. Podrobnosti získate na nasledujúcej webovej adrese:
<http://www.compliance.sony.de/>

Slovenščina

Sony Corporation izjavlja, da je ta oprema v skladu z bistvenimi zahtevami in ostalimi relevantnimi določili direktive 1999/5/ES. Za podrobnosti vas naprošamo, če pogledate na URL:
<http://www.compliance.sony.de/>

Español

Por medio de la presente Sony Corporation declara que este equipo cumple con los requisitos esenciales y cualesquiera otras disposiciones aplicables o exigibles de la Directiva 1999/5/CE. Para mayor información, por favor consulte el siguiente URL:
<http://www.compliance.sony.de/>

Svenska

Härmed intygar Sony Corporation att denna utrustning står i överensstämmelse med de väsentliga egenskapskrav och övriga relevanta bestämmelser som framgår av direktiv 1999/5/EG. För ytterligare information gå in på följande hemsida:
<http://www.compliance.sony.de/>

Webové stránky podpory

Pokud máte jakékoli otázky nebo pokud máte zájem o nejnovější informace o podpoře, navštivte následující webové stránky:

<http://www.sony.eu/support>

Zaregistrujte svůj produkt online na stránkách:

<http://www.sony.eu/mysony>



<http://www.sony.net/>

©2015 Sony Corporation