

# ***STRONG***

LED TV with DVB-T/T2/C/S/S2

SRT 39HX1003



User Manual  
Bedienungsanleitung  
Manuel utilisateur  
Manuale utente  
Manual del Usuario  
Manual do Utilizador  
Gebruiksaanwijzing  
Instrukcja obsługi  
Užívateľská príručka

Používateľská príručka  
Manual de Utilizare  
Korisnički priručnik  
Használati útmutató  
Инструкции за употреба  
Упутство за rukovanje  
Руководство пользователя  
Посібник користувача

Fig. 1a

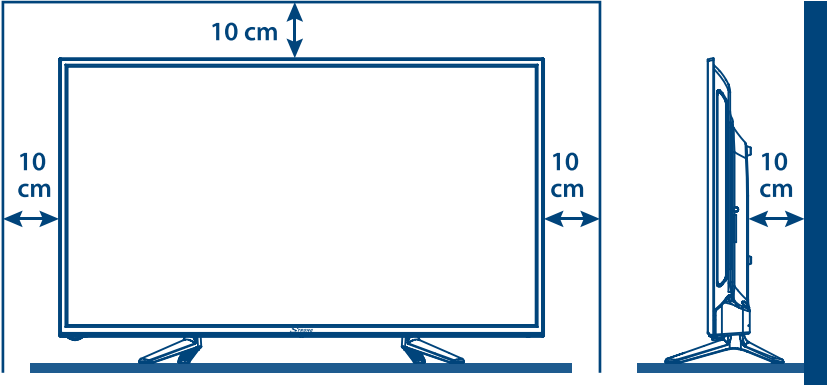

Fig. 1b

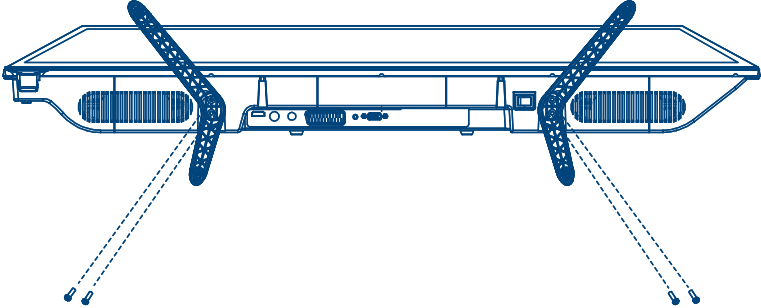

Fig. 2

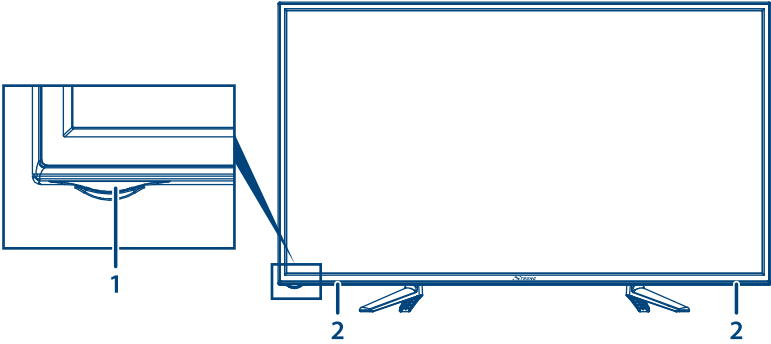

Fig. 3a

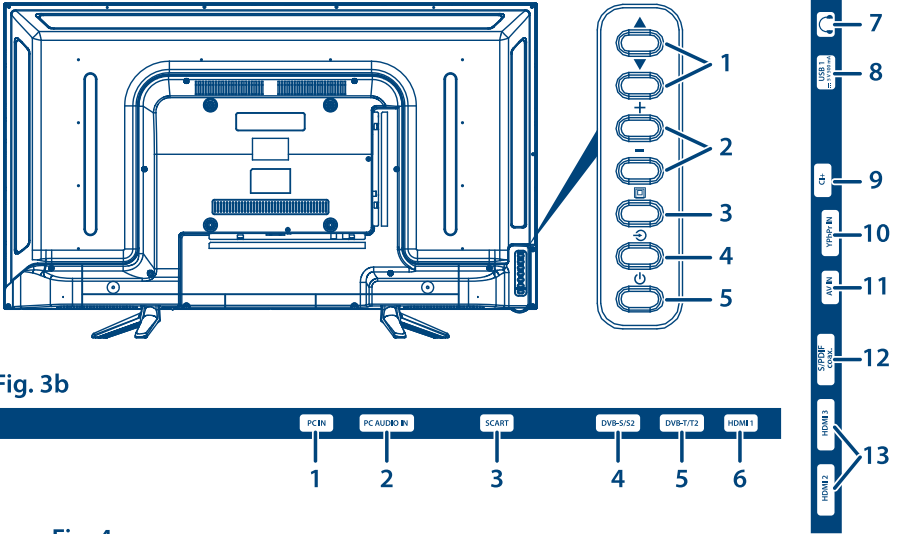

Fig. 3b



Fig. 4

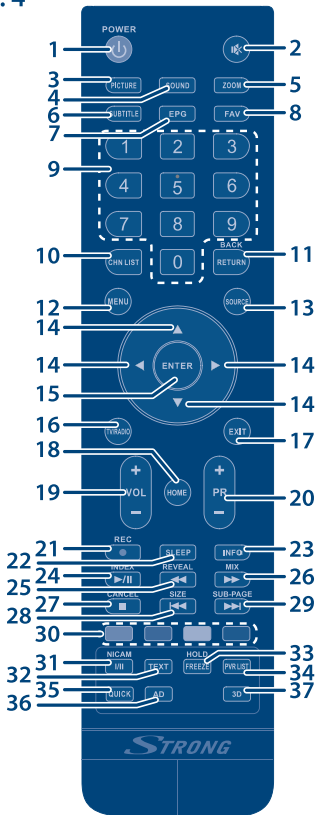
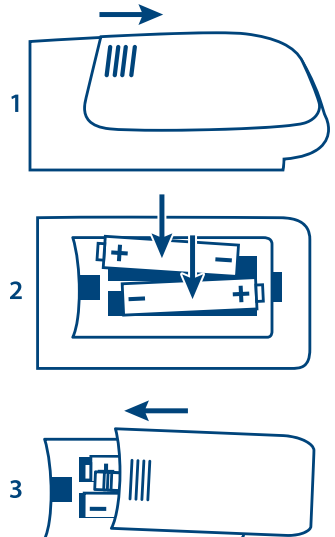

Fig. 5



[www.strong.tv](http://www.strong.tv)

Supplied by STRONG & Co, Japan  
Represented by STRONG Ges.m.b.H.  
Franz-Josefs-Kai 1  
1010 Vienna, Austria  
Email: support\_at@strong.tv

## Licence

JAKÉKOLI JINÉ POUŽITÍ TOHOTO PRODUKTU, NEŽ PRO OSOBNÍ ÚČELY A V SOULADU S NORMOU MPEG-2 PRO KÓDOVÁNÍ VIDEO INFORMACÍ PRO MEDIÁLNÍ BALÍČKY, JE VÝSLOVNĚ ZAKÁZÁNO, JESTLIŽE NEVLASTNÍTE LICENCI V RÁMCI PLATNÝCH PATENTŮ V PATENTOVÉM PORTFOLIU MPEG-2. LICENCE MŮŽE PŘIDĚLIT SPOLEČNOST

**MPEG LA, LLC**, 6312 S. Fiddlers Green Circle, Suite 400E, Greenwood Village, Colorado 80111 USA.

TENTO PRODUKT JE LICENCOVÁN V RÁMCI PATENTOVÉHO PORTFOLIA AVC PRO OSOBNÍ A NEKOMERČNÍ POUŽITÍ ZÁKAZNÍKEM ZA ÚČELEM (i) KÓDOVÁNÍ VIDEOA PODLE NORMY AVC („AVC VIDEO“) A/NEBO (ii) DEKÓDOVÁNÍ AVC VIDEOA, KTERÉ BYLO ZAKÓDOVÁNO ZÁKAZNÍKEM V RÁMCI OSOBNÍ A NEKOMERČNÍ AKTIVITY A/NEBO BYLO ZÍSKÁNO OD POSKYTOVATELE VIDEOA, KTERÝ JE DRŽITELEM LICENCE PRO POSKYTOVÁNÍ AVC VIDEOA. NENÍ PŘIDĚLENA ANI PŘEDPOKLÁDÁNA ŽÁDNÁ LICENCE PRO JAKÉKOLI JINÉ POUŽITÍ. DOPLŇUJÍCÍ INFORMACE MŮŽETE ZÍSKAT OD **MPEG LA, L.L.C.** VIZ [HTTP://WWW.MPEGLA.COM](http://www.mpegla.com)

Tento produkt obsahuje jeden nebo více programů chráněných mezinárodními zákony a zákony USA na ochranu autorských práv jako nepublikovaných děl. Jsou důvěrné a jejich vlastníkem je společnost **Dolby Laboratories**. Jejich reprodukce nebo zveřejňování, ať už celkové nebo částečné, nebo vytváření jejich odvozených děl je bez předchozího výslovného souhlasu společnosti Dolby Laboratories zakázáno. Copyright 2003-2009 Dolby Laboratories. Všechna práva vyhrazena.

Pro zajištění optimálního funkce a bezpečnosti si prosím pozorně přečtete tuto příručku. Uschovejte si prosím tuto příručku pro pozdější použití.

## TABLE OF CONTENT

<b>1.0 POKYNY</b>	<b>3</b>
1.1 Bezpečnostní pokyny	3
1.2 Skladování	4
1.3 Příslušenství	4
1.4 Instalace přístroje	4
<b>2.0 INSTALACE</b>	<b>5</b>
2.1 Výchozí PIN kód: 0000	5
2.2 Přední panel	5
2.3 Zadní panel	5
2.4 Dálkový ovladač	6
2.5 Instalace baterií	7
2.6 Používání dálkového ovladače	7
<b>3.0 PRVNÍ INSTALACE</b>	<b>8</b>
3.1 Výběr vstupního zdroje	8
3.2 Instalace DVB-S	8
3.3 Instalace DVB-T	9
3.4 Instalace DVB-C	9
<b>4.0 OSOBNÍ VIDEO ZÁZNAM</b>	<b>9</b>
4.1 Okamžitý záznam a přehrávání jedním dotykem	9
4.2 Elektronický programový průvodce (EPG)	10
<b>5.0 NASTAVENÍ MENU</b>	<b>10</b>
5.1 Režim DTV	10
5.2 Obraz	10
5.3 Zvuk	11
5.4 Kanál	12
5.5 Čas	13
5.6 Lock (Uzamknutí)	14
5.7 Menu Setup (Nastavení)	15
<b>6.0 USB</b>	<b>16</b>
6.1 Poznámky k používání USB přehrávače	16
6.2 Menu USB	17
<b>7.0 ŘEŠENÍ PROBLÉMŮ</b>	<b>19</b>
<b>8.0 TECHNICKÉ ÚDAJE</b>	<b>21</b>
<b>9.0 DODATEK</b>	<b>22</b>

Společnost STRONG prohlašuje, že toto zařízení vyhovuje Evropské směrnici 2004/108/ES (EMC) a Směrnici pro nízké napětí 2006/95/ES (LVD) v souladu s následujícími technickými normami:

ELEKTROMAGNETICKÁ KOMPATIBILITA

EN55013:2001 + A1:2003 + A2:2006; EN55020:2002 + A1:2003 + A2:2005; EN61000-3-2:2000 + A2:2005; EN61000-3-3:1995 + A1:2001 + A2:2005

NÍZKÉ NAPĚTÍ

EN60065:2002 + Dodatek 1:2006

Vyhovuje rovněž Vládnímu dekretu č. 548.1 s datem 28. srpna 1995, který se týká frekvencí používaných přijímači vysílání v Itálii a vyhovuje Směrnici RoHS 2002/95/ES.

Toto zařízení je vyrobeno v souladu s nařízeními uvedenými ve Vládním dekretu 26/03/92, zejména s Článkem 1 tohoto dekretu, a rovněž vyhovuje Oběžníku 97/D s datem 29. srpna 1999.

Může dojít ke změnám. V důsledku neustálého výzkumu a vývoje se mohou technické údaje, design a vzhled produktů měnit. Vyrobeno v licenci společnosti Dolby Laboratories. Dolby a symbol dvojitého D jsou ochranné známky společnosti Dolby Laboratories. HDMI, logo HDMI a High-Definition Multimedia Interface jsou ochranné známky nebo registrované ochranné známky společnosti HDMI Licensing LLC v USA a dalších zemích. Všechny názvy produktů jsou ochrannými známkami nebo registrovanými ochrannými známkami příslušných vlastníků.

© STRONG 2016. Všechna práva vyhrazena.



## 1.0 POKYNY

### 1.1 Bezpečnostní pokyny

Před použitím tohoto přístroje si přečtěte všechny pokyny. Tyto pokyny si dobře uschovejte pro pozdější použití.

- Používejte pouze doplňky/příslušenství specifikované nebo poskytované výrobcem (například speciální napájecí adaptér, baterii apod.).
- Před instalací nebo použitím tohoto přístroje si prosím na vnější části zadního krytu přečtěte informace o elektrických parametrech a bezpečnosti.
- Abyste minimalizovali nebezpečí požáru nebo úrazu elektrickým proudem, nevystavujte tento přístroj dešti nebo vlhkosti.
- Odvětrávání nesmí být ztíženo zakrýváním větracích otvorů předměty, jako například novinami, ubrusy, záclonami apod.
- Přístroj nesmí být vystaven kapající nebo stříkající vodě a na přístroji nesmí stát žádné nádoby naplněné tekutinami, jako například vázy.
- Značka  označuje nebezpečí úrazu elektrickým proudem. Vnější vodiče musí být nainstalovány zaškolenou osobou nebo je nutno použít hotové kabely nebo šňůry.
- Aby nedošlo ke zranění, musí být tento přístroj bezpečně připevněn k podlaze nebo stěně, podle pokynů pro instalaci.
- V případě nesprávné výměny baterie hrozí nebezpečí výbuchu. Pro náhradu použijte pouze stejné nebo ekvivalentní typy.
- Nevystavujte baterii (baterie, akumulátory) nadměrnému teplu, jako například ze slunečního světla, ohně apod.
- Nadměrný akustický tlak ze sluchátek může způsobit poškození sluchu.

**Poslech hudby s vysokou hlasitostí trvající delší dobu může poškodit sluch.**

- Pro snížení rizika poškození sluchu je nutno snížit hlasitost na bezpečnou příjemnou úroveň, a omezit čas věnovaný poslechu hudby s vysokou hlasitostí.
- Síťová zástrčka nebo přípojka přístroje se používá jako odpojovací zařízení, a proto musí zůstat snadno dostupná. Pokud přístroj nepoužíváte nebo jej budete přemísťovat, věnujte prosím pozornost napájecímu kabelu - například jej svažte kabelem nebo učiňte podobné opatření. Napájecí kabel nesmí přijít do kontaktu s ostrými hranami a podobnými předměty, které by mohly způsobit jeho poškození. Při opětovném zprovoznování přístroje prosím zkontrolujte, zda nedošlo k poškození napájecího kabelu. V případě poškození si prosím nechte napájecí kabel vyměnit za kabel se stejnými specifikacemi. Žádná světelná indikace na přístroji neznamená, že je přístroj zcela odpojen od sítě. Pro kompletní odpojení přístroje od sítě vytáhněte síťovou zástrčku ze zásuvky.
- Věnujte pozornost ekologickému způsobu likvidace baterií.
- Na přístroji nesmí být umístěny žádné zdroje otevřeného ohně, jako například hořící svíčky.
-  Aby nedošlo k rozšíření ohně, udržujte svíčky a jiné zdroje otevřeného ohně neustále v dostatečné vzdálenosti od tohoto produktu.
- Port USB dodává proud maximálně 500 mA.
-  Ochranná zemnicí svorka. Přístroj s konstrukcí TŘÍDY I musí být připojen do SÍŤOVÉ zásuvky s ochranným zemnicím připojením.

**Provozní prostředí**

- Neinstalujte toto zařízení do stíněných prostorů, jako například knihovniček.
- Nepoužívejte tento přístroj ve vlhkých a chladných místech nebo v jejich blízkosti, a chraňte přístroj před přehříváním.

- Udržujte přístroj mimo přímé sluneční světlo.
- Nepoužívejte přístroj v prašných místech nebo v jejich blízkosti.
- Nepřipevňujte svíčku k přístupné oblasti otvoru, aby nedošlo k vniknutí hořlavých cizích materiálů do televizoru.

## Směrnice WEEE



Správná likvidace tohoto produktu. Toto označení znamená, že tento produkt nesmí být v zemích Evropské unie vyhazován do běžného domácího odpadu. Aby nedošlo k poškození životního prostředí nebo lidského zdraví v důsledku nekontrolované likvidace odpadu, proveďte jeho ekologickou likvidaci a přispějte tak k udržitelnému používání materiálových zdrojů. Vaše použité zařízení můžete odevzdat ve sběrném dvoře nebo kontaktujte prodejce, u kterého jste produkt zakoupili. Může váš produkt přijmout a ekologicky zlikvidovat.

## 1.2 Skladování

Váš přístroj byl před expedicí pečlivě zkontrolován a zabalen. Při rozbalování přístroje zkontrolujte, zda balení obsahuje všechny součásti příslušenství a poté obalový materiál uložte mimo dosah dětí. Doporučujeme vám, abyste si krabici během záruční doby ponechali, aby byl váš přístroj v případě opravy nebo jiného úkonu v rámci záruky dokonale chráněn.

## 1.3 Příslušenství

1. 1x Pokyny k instalaci
2. 1x Dálkový ovladač
3. 2x AAA baterie
4. 1x Síťový napájecí kabel
5. 2x Základna (nožky)
6. 4x Šrouby PM4X20

## 1.4 Instalace přístroje

**Fig. 1**

Nainstalujte displej na pevný vodorovný povrch, jako například stůl. Pro odvětrávání ponechte kolem celého přístroje alespoň 10 cm volného místa. Aby nedošlo k poruše nebo jiné nebezpečné situaci, nestavte prosím na horní část přístroje žádné předměty. Tento přístroj je určen pro tropické nebo mírné podnební pásma.

### Pokyny pro sestavení stojanu

**Fig. 1b**

1. Opatrně položte televizor přední stranou dolů na plochý povrch s podložkou, aby byla zajištěna ochrana televizoru a jeho obrazovky před poškozením.
2. Vyjměte dvě nožky a namontujte je na televizor.

**POZNÁMKA:** Označení na spodní straně nohy: „L“ označuje levou nohu, „R“ označuje pravou nohu.

3. Připevňte nožky dolní části k televizoru pomocí 4 šroubů PM4X20.

Tato uživatelská příručka poskytuje kompletní pokyny pro instalaci a používání tohoto televizoru. Setkáte se v ní s následujícími symboly.

**VAROVÁNÍ** Označuje varovné informace.



<b>POZNÁMKA</b>	Označuje jakékoli další doplňující důležité nebo užitečné informace.
<b>MENU</b>	Představuje tlačítko na dálkovém ovladači nebo na televizoru. <b>(Tučné písmo)</b>
<i>Move to</i>	Představuje položku menu v okně. <i>(Znaky kurzívou)</i>

## 2.0 INSTALACE

### 2.1 Výchozí PIN kód: 0000

### 2.2 Přední panel

**Fig. 2**

<b>Poznámka:</b>	Obrázky jsou pouze ilustrační.
------------------	--------------------------------

1. Indikátor napájení/snímač dálkového ovládání
2. Reproduktory

### 2.3 Zadní panel

**Fig. 3a**

- |                  |                                                                               |
|------------------|-------------------------------------------------------------------------------|
| 1. ▲/▼           | Tlačítko dalšího/předchozího kanálu                                           |
| 2. +/-           | Tlačítko zvýšení/snížení hlasitosti                                           |
| 3. <b>MENU</b>   | Stiskněte pro otevření nebo uzavření menu televizoru.                         |
| 4. <b>SOURCE</b> | Stiskněte pro výběr režimu vstupního zdroje.                                  |
| 5. ⏻             | Stiskněte pro zapnutí televizoru nebo jeho přepnutí do pohotovostního režimu. |

**Fig. 3b**











<b>Poznámka:</b>	Obrázky jsou pouze ilustrační.
------------------	--------------------------------

- |                               |                                                                                                           |
|-------------------------------|-----------------------------------------------------------------------------------------------------------|
| 6. <b>PC IN:</b>              | Připojte video výstup z video karty počítače pomocí VGA kabelu.                                           |
| 7. <b>PC AUDIO IN:</b>        | Připojte audio výstup ze zvukové karty počítače                                                           |
| 8. <b>SCART:</b>              | Pro připojení zařízení, jako například DVD přehrávače nebo videorekordéru pomocí SCART kabelu.            |
| 9. <b>DVB-S/S2</b>            | Připojte koaxiální kabel, aby jste přijímali signály z LNB.                                               |
| 10. <b>DVB-T/T2:</b>          | Připojte koaxiální kabel, aby jste přijímali signály z antény.                                            |
| 11. <b>HDMI1</b>              | Připojte vstupní signál HDMI ze zdroje signálu, jako například DVD, Blu-ray přehrávač nebo herní konzola. |
| 12. 🎧:                        | Audio výstup pro sluchátka na hlavu nebo do uší; po připojení a výběru sluchátek se vypnou reproduktory.  |
| 13. <b>USB:</b>               | Port USB.                                                                                                 |
| 14. <b>CI+:</b>               | Pro připojení modulu Conditional Access Module (CAM).                                                     |
| 15. <b>YPbPr IN</b>           | Pro připojení video signálu YPbPr ze zdroje signálu, jako je například DVD.                               |
| 16. <b>AV IN:</b>             | Připojte vstupní AUDIO a VIDEO signál z analogového zdroje signálu.                                       |
| 17. <b>S/PDIF OUT (coax.)</b> | Pomocí RCA kabelu připojte váš televizor ke kompatibilnímu digitálnímu zesilovači nebo domácímu kinu.     |

18. **HDMI2/HDMI3:** Připojte vstupní signál HDMI ze zdroje signálu, jako například DVD, Blu-ray přehrávač nebo herní konzola.

## 2.4 Dálkový ovladač

Fig. 4

1.  Stiskněte tlačítko pro zapnutí televizoru nebo jeho přepnutí do pohotovostního režimu.
2.  Stiskněte pro ztlumení zvuku nebo obnovení hlasitosti.
3. **PICTURE** Změna režimu obrazu.
4. **SOUND** Změna režimu zvuku.
5. **ZOOM** Změna poměru stran.
6. **SUBTITLE** Povolení/zákaz titulků v režimu DTV/USB.
7. **EPG** Stiskněte pro zobrazení aktuálních informací EPG v režimu DTV.
8. **FAV** Stiskněte pro zobrazení přiřazených oblíbených kanálů. Stiskněte tlačítko  pro cyklické procházení přiřazených oblíbených kanálů; pro potvrzení stiskněte tlačítko **ENTER**.
9. **0~9** Přímý výběr kanálu.
10. **CHN LIST** Stiskněte pro otevření seznamu kanálů.
11. **RETURN** Stiskněte pro návrat na předchozí sledovaný kanál.
12. **MENU** Otevření možností menu.
13. **SOURCE** Výběr režimu vstupního zdroje.
14.  Navigace v menu.
15. **ENTER** Potvrzení volby.
16. **TV/RADIO** Přepínání mezi režimem TV a Rádio.
17. **EXIT** Ukončení aktuálního menu.
18. **HOME** Otevření domovské obrazovky. Pokud váš televizor není funkcí HOME vybaven, nebude toto tlačítko fungovat.
19. **VOL +/-** Zvýšení nebo snížení hlasitosti.
20. **PR +/-** Další nebo předchozí program.
21.  Stiskněte pro záznam aktuálního programu (funguje pouze v režimu DTV).
22. **SLEEP** Výběr času automatického vypnutí- např. 10 min, 20 min apod.
23. **INFO** Zobrazení informací o aktuálním zdroji signálu.
24.  Stiskněte pro pozastavení přehrávání; stiskněte znovu pro pokračování v přehrávání.
25.  Stiskněte pro rychlé přehrávání dozadu.
26.  Stiskněte pro rychlé přehrávání dopředu.
27.  Stiskněte pro zastavení přehrávání.
28.  Stiskněte pro přehrávání předchozího souboru.
29.  Stiskněte pro přehrávání dalšího souboru.
30. **BAREVNÁ TLAČÍTKA**  
Stiskněte pro spuštění funkce nápovědy v režimu TV nebo DTV.  
Stiskněte pro výběr výstupu zvuku v závislosti na kanálu vysílání.
31. **I/II** Stiskněte pro otevření nebo ukončení menu teletextu.
32. **TEXT** Zastavení obrazu na obrazovce (není k dispozici v režimu USB).
33. **FREEZE** Zobrazení seznamu nahraných souborů.
34. **PVR LIST** Zobrazení seznamu nahraných souborů.
35. **QUICK** Bez funkce.
36. **AD** Stiskněte pro zapnutí zvukového popisu - vypravěč bude pro slepé osoby nebo osoby se zhoršeným zrakovým popisovat, co se děje na obrazovce. Stiskněte znovu pro jeho vypnutí. (v závislosti na vysílání)
37. **3D** Bez funkce.

### Tlačítka pro ovládání teletextu

<b>HOLD</b>	Stiskněte pro podržení stránky teletextu na obrazovce bez aktualizací a změn. Stiskněte znovu pro zrušení stavu podržení.
<b>SIZE</b>	Zvětšení zobrazení teletextu. Stiskněte toto tlačítko jednou pro zvětšení horní poloviny obrazovky. Stiskněte znovu toto tlačítko pro zvětšení dolní poloviny obrazovky. Stiskněte znovu toto tlačítko pro obnovení normální velikosti obrazovky.
<b>REVEAL</b>	Stiskněte toto tlačítko pro zobrazení skrytých informací, jako například řešení hádanek nebo hlavolamů. Stiskněte znovu pro zrušení zobrazení těchto informací.
<b>MIX</b>	Stiskněte toto tlačítko pro překrytí programu televizoru teletextem. Stiskněte znovu pro návrat do normálního režimu teletextu.
<b>SUB-PAGE</b>	Stiskněte toto tlačítko pro otevření nebo ukončení režimu podstránek (pokud jsou podstránky k dispozici). Stiskněte červené nebo zelené tlačítko pro výběr podstránky.
<b>INDEX</b>	Stiskněte toto tlačítko pro zobrazení stránky s rejstříkem.
<b>CANCEL</b>	Stiskněte toto tlačítko pro dočasný návrat k TV programu během vyhledávání stránky teletextu. Po dokončení vyhledávání se číslo stránky zobrazí v levé horní části obrazovky. Stiskněte znovu pro návrat na stránku teletextu.

## 2.5 Instalace baterií

**Fig. 5**

Vložte do prostoru pro baterie v dálkovém ovladači 2 baterie AAA. Zajistěte, aby polarita odpovídala značkám polarity v prostoru pro baterie.

#### Poznámka

Obrázky jsou pouze ilustrační. Skutečné položky mohou vypadat jinak.

1. Posuňte vodorovně kryt.
2. Vložte do prostoru 2 baterie AAA a zajistěte, aby byla dodržena správná polarita.
3. Vodorovným posunutím uzavřete kryt.

#### Bezpečnostní opatření pro používání baterií

Při nesprávném používání baterií může dojít k úniku elektrolytu. Tyto pokyny pečlivě dodržujte.

1. Vkládejte prosím baterie se správnou polaritou, aby nedošlo ke zkratu.
2. Když poklesne napětí baterie, což se projeví snížením dosahu, měli byste baterie vyměnit. Pokud nebudete dálkový ovladač delší dobu používat, vyjměte z něj baterie.
3. Nepoužívejte různé typy baterií (například manganové a alkalické baterie) současně.
4. Nevhazujte baterie do ohně, nenabíjejte je a nerozebírejte je.
5. Při likvidaci baterií prosím dodržujte předpisy pro ochranu životního prostředí.

## 2.6 Používání dálkového ovladače

- Namiřte dálkový ovladač na snímač dálkového ovládání na přístroji. Položky mezi dálkovým ovladačem a snímačem dálkového ovládání mohou blokovat normální používání.
- Nevystavujte dálkový ovladač silným vibracím. Nestříkejte na dálkový ovladač tekutiny a nepokládejte dálkový ovladač do míst s vysokou vlhkostí.

- Nevystavujte dálkový ovladač přímému slunečnímu světlu, které by mohlo způsobit jeho deformaci teplem.
- Když na snímač dálkového ovládání dopadá přímé sluneční světlo nebo jiné silné světlo, nebude dálkový ovladač fungovat. Pokud tato situace nastane, změňte prosím osvětlení nebo polohu televizoru, nebo použijte dálkový ovladač blíže u snímače dálkového ovládání.

## 3.0 PRVNÍ INSTALACE

Po správném provedení všech připojení zapněte televizor.

**POZNÁMKA:** Při prvním zapnutí vašeho televizoru se spustí postup instalace v rámci menu *Počáteční instalace* (viz část 3.1.1).

### 3.1 Výběr vstupního zdroje

Vyberte, který vstupní zdroj chcete použít:

Stisknutím tlačítka **SOURCE** zobrazte seznam vstupních zdrojů. Stisknutím tlačítek ▲/▼ vyberte vstupní zdroj a potvrďte stisknutím tlačítka **ENTER**.

#### 3.1.1 Počáteční instalace

Pro přístup do menu počáteční instalace stiskněte tlačítko **MENU** a pomocí tlačítek ◀▶ vyberte menu *Nastavení*. Stisknutím tlačítek ▲/▼ vyberte položku *Počáteční instalace* a potvrďte stisknutím tlačítka **ENTER**.

*Vyberte jazyk:* Stiskněte tlačítko ◀▶ pro výběr jazyka, který se má používat v menu a zprávách.

*Vyberte zemi:* Stiskněte tlačítko ▲▼ pro označení menu země. Stiskněte tlačítko ◀▶ pro výběr požadované země.

*Prostředí:* Stisknutí tlačítek ▲▼ vyberte tuto funkci. Stisknutí tlačítek ◀▶ můžete upravit intenzitu svítivosti obrazovky.

#### 3.1.2 Automatické ladění

Stisknutím tlačítka **ENTER** zobrazte menu *Automatické ladění*.

*Typ ladění:* Vyberte možnost *DTV* pro digitální signály, *ATV* pro analogové signály nebo *DTV+ATV* pro obojí.

*Typ digitálního vysílání:* Vyberte možnost *Satelitní DVB-S* pro signály ze satelitní antény (LNB), *Pozemní DVB-T* pro signály z pozemní antény nebo *Kabelové DVB-C* pro signály z kabelové antény.

## 3.2 Instalace DVB-S

### Nastavení satelitu

*Satelit:* Stiskněte tlačítko ◀▶ pro označení satelitu, na který je vaše anténa otočena.

*Režim vyhledávání:* Stisknutím tlačítek ◀▶ vyberte možnost *Výchozí*, *Vyhledávání naslepo* nebo *Síť*.

<i>Typ kanálů</i>	Stisknutím tlačítek ◀▶ vyberte možnost <i>Nekódované</i> pro vyhledání pouze nekódovaných kanálů, <i>Kódované</i> pro vyhledání pouze kódovaných kanálů nebo <i>Nekódované + kódované</i> pro vyhledání nekódovaných i kódovaných kanálů.
<i>Typ služeb</i>	Stisknutím tlačítek ◀▶ vyberte možnost <i>DTV</i> pro vyhledání pouze video kanálů, <i>Rádio</i> pro vyhledání pouze rozhlasových kanálů nebo <i>Vše</i> pro vyhledání obojího typu kanálů.

Po nastavení výše uvedených možností spusťte vyhledávání stisknutím tlačítka **ENTER**. Doporučujeme vám používat výchozí nastavení.

## 3.3 Instalace DVB-T

### Nastavení příjmu pozemního vysílání

Nejprve vyberte stisknutím tlačítek ◀▶ typ ladění z možností *DTV*, *ATV* nebo *DTV+ATV* (*DTV* pro vyhledání digitálního vysílání a *ATV* pro vyhledání analogového vysílání). Potom v poloze *Typ digitálního vysílání* vyberte možnost *DVB-T* (pro pozemní vysílání). Stiskněte tlačítko **ENTER** pro spuštění vyhledávání.

## 3.4 Instalace DVB-C

### Nastavení příjmu kabelového vysílání

Nejprve vyberte stisknutím tlačítek ◀▶ typ ladění z možností *DTV*, *ATV* nebo *DTV+ATV* (*DTV* pro vyhledání digitálního vysílání a *ATV* pro vyhledání analogového vysílání). Potom v poloze *Typ digitálního vysílání* vyberte možnost *DVB-C* (pro kabelové vysílání). Stiskněte tlačítko **ENTER** pro spuštění vyhledávání.

## 4.0 OSOBNÍ VIDEO ZÁZNAM

### Důležité poznámky

- Při jakémkoli typu záznamu prostřednictvím tohoto televizoru musí být k portu USB v zadní části televizoru připojeno externí zařízení, na které se bude nahrávat.
- USB zařízení musí mít formát FAT32.
- Při prvním použití USB zařízení pro záznam v tomto televizoru doporučujeme před spuštěním nahrávání USB zařízení v televizoru zformátovat.
- Zajistěte, aby bylo zapnuto sledování programu *DTV*.
- Pro záznam *HD* programů používejte vysoce kvalitní USB zařízení, jinak se při přehrávání budou videa „sekat“.
- Všechna data na paměťovém USB zařízení zazálohujte, aby při neočekávané události nedošlo k jejich ztrátě. Společnost **STRONG** nenese žádnou odpovědnost za tyto ztráty v důsledku nesprávného používání nebo poruchy. Zálohování dat je ponecháno na zákazníkovi.

## 4.1 Okamžitý záznam a přehrávání jedním dotykem

**Fig. 6**

Připojte externí vysokorychlostní paměťové zařízení a zajistěte, aby byl v tomto zařízení dostatek místa. Pro spuštění záznamu stiskněte tlačítko ●. Ve spodní části obrazovky se zobrazí ovládací panel. Bude označena ikona ■. Pokud chcete ukončit záznam, stiskněte tlačítko ■ (Zastavení) a potom tlačítko **ENTER**. Zaznamenaný program lze přehrát v režimu *Režim USB*. Podívejte se prosím do **kapitoly 6**.

**Poznámka:**

- V režimu záznamu nelze přepínat kanály nebo volit jiné funkce.
- Pokud dojde během záznamu k přerušení nebo ztrátě signálu, záznam se zastaví a spustí se až po detekci signálu. V důsledku toho můžete přijít o programový obsah.
- Během záznamu prosím nevypínejte televizor. Tím by se režim záznamu ukončil a televizor by se přepnul do pohotovostního režimu.
- U některých šifrovaných kanálů (používajících modul CI+) je záznam blokován poskytovatelem vysílání

## 4.2 Elektronický programový průvodce (EPG)

EPG je zkratkou pro Digital Electronic Programme Guide - Digitální Elektronický Programový Průvodce. Je dodáván poskytovateli programů a nabízí informace o vysíláních programech. V digitálním režimu je dostupný po stisknutí tlačítka **EPG** na dálkovém ovladači. Pomocí tlačítek ▲/▼ ◀▶ vyberte program. Pak stiskněte **BAREVNÁ TLAČÍTKA** pro otevření požadovaných nastavení.

<b>ČERVENÉ</b>	Naplánování programu
<b>ZELENÉ</b>	Otevření nastavení připomenutí
<b>ŽLUTÉ</b>	Otevření programového průvodce pro předchozí den
<b>MODRÉ</b>	Otevření programového průvodce pro další den

## 5.0 NASTAVENÍ MENU

### 5.1 Režim DTV

Stiskněte tlačítko **MENU** pro otevření hlavního menu. Stisknutím tlačítek ◀▶ vyberte některé z vedlejších menu. Stiskněte tlačítko ▲/▼ a **ENTER** pro výběr možnosti, kterou chcete vybrat nebo nastavit. Stiskněte tlačítko **MENU** pro uložení a návrat zpět do předchozího menu.

### 5.2 Obraz

*Režim obrazu* Stiskněte tlačítko ▲/▼ pro výběr režimu obrazu a pak stiskněte tlačítko **ENTER**. Dostupné volby: *Dynamický, Standard, Mírná a Osobní*. Když je režim obrazu *Uživatel*, můžete změnit hodnotu kontrastu, jasu, barvy a ostrosti.

**POZNÁMKA** Můžete stisknout tlačítko **PICTURE** pro přímou změnu režimu obrazu.

#### 5.2.1 Kontrast/Jas/Barevný odstín/Ostrost

Pokud je *Režim obrazu* nastaveno na *Vlastní*, můžete měnit následující nastavení.

Stiskněte tlačítko ▲/▼ pro výběr možnosti a pak stiskněte tlačítko ◀▶ pro nastavení.

<i>Kontrast</i>	Nastavení intenzity zvýraznění obrazu; stín obrazu je však neměnný
<i>Jas</i>	Nastavení výstupu optických vláken celého obrazu; ovlivňuje tmavé oblasti obrazu.
<i>Barva</i>	Nastavení sytosti barvy podle vašich preferencí.

<i>Odstín</i>	Bez funkce
<i>Ostrost</i>	Nastavení maximálních detailů obrazu.

## 5.2.2 Teplota barev

Změna celkového barevného odstínu obrazu.

Stisknutím tlačítka ▲/▼ vyberte *Teplota barev* a pak stiskněte tlačítko **ENTER** pro otevření vnořeného menu. Stisknutím tlačítka ▲/▼ vyberte příslušný obrazový efekt (VÝCHOZÍ: *Studené Normální Teplé*).

<i>Studené</i>	Zvýraznění modrého tónu pro bílou.
<i>Normální</i>	Zvýraznění šesti souvisejících barev pro bílou.
<i>Teplé</i>	Zvýraznění červené barvy pro bílou.

## 5.2.3 Redukce šumu

Pro odfiltrování a redukci šumu obrazu a zlepšení kvality obrazu. Stisknutím tlačítka ▲/▼ vyberte *Redukce šumu* a pak stiskněte tlačítko **ENTER** pro otevření vnořeného menu.

<i>Vypnuto</i>	Vyberte pro vypnutí detekce šumu video signálu.
<i>Nízká</i>	Detekce a mírná redukce šumu video signálu.
<i>Střední</i>	Detekce a střední redukce šumu video signálu.
<i>Vysoká</i>	Detekce a vylepšená redukce šumu video signálu.
<i>Výchozí</i>	Nastavit jako výchozí.

## 5.3 Zvuk

Stiskněte tlačítko **MENU** pro zobrazení hlavního menu. Stisknutím tlačítka ◀▶ vyberte položku *ZVUK* v hlavním menu. Stisknutím tlačítka ▲/▼ vyberte možnost, kterou chcete v menu *Zvuk* nastavit. Pro nastavení stiskněte tlačítko **ENTER**. Po dokončení nastavování stiskněte tlačítko **ENTER** pro uložení a návrat do předchozího menu.

<i>Režim zvuku</i>	Stisknutím tlačítek ▲/▼ vyberte položku <i>Režim zvuku</i> a pak stisknutím tlačítka <b>ENTER</b> zobrazte vedlejší menu. Stisknutím tlačítek ▲/▼ vyberte požadované nastavení a potvrďte stisknutím tlačítka <b>ENTER</b> .
--------------------	------------------------------------------------------------------------------------------------------------------------------------------------------------------------------------------------------------------------------

**POZNÁMKA:** Můžete stisknout tlačítko **SOUND** na dálkovém ovladači pro přímou změnu režimu zvuku.

<i>Standardní</i>	Produkuje vyvážený zvuk ve všech prostředích.
<i>Hudba</i>	Zachovává originální zvuk. Dobrá volba pro hudební programy.
<i>Film</i>	Vylepšení výšek a hloubek pro bohatý zvukový zážitek.
<i>Sport</i>	Vylepšení hlasů pro sport.
<i>Uživatel</i>	Vyberte pro přizpůsobení nastavení obrazu.

**POZNÁMKA:** Výšky a hloubky jsou k dispozici pouze v režimu *Uživatel*. Můžete je nastavit podle vašich preferencí.

<i>Výšky</i>	Nastavení vyšší frekvence zvuku.
--------------	----------------------------------

Hloubky

Nastavení nižší frekvence zvuku.

Vyvážení

Tato položka umožňuje upravit výstup reproduktoru. Umožňuje optimální poslech pro vaši pozici. Stisknutím tlačítka ▲/▼ vyberte *Vyvážení* a stiskněte tlačítko ◀▶ pro nastavení.

*Automatická úroveň hlasitosti*

Tato položka se používá pro automatickou redukci rozdílu mezi hlasitostí kanálu a programu. Stisknutím tlačítek ▲/▼ vyberte položku *Automatická úroveň hlasitosti* a stisknutím tlačítek ◀▶ nebo ENTER vyberte možnost *Zapnuto* nebo *Vypnuto*.

*SPDIF Mode (Režim SPDIF)*

Stisknutím tlačítek ▲ ▼ vyberte položku *Režim SPDIF*. Stisknutím tlačítek ◀▶

*AD Switch (Přepínač AD)*

Stisknutím tlačítka ENTER zobrazte vnořené menu a pomocí tlačítek ◀▶ nastavte tuto funkci na *Zapnuto* nebo *Vypnuto*. Chcete-li upravit hlasitost, stiskněte některé z tlačítek ▲ ▼ a pomocí tlačítek ◀▶ nastavte její úroveň.

Nastavte tuto funkci na *On* (Zapnuto), pokud chcete aktivovat přehrávání zvukového popisu (AD): komentátor bude popisovat dění na obrazovce pro slepé nebo zrakově postižené diváky.

## 5.4 Kanál

Stiskněte tlačítko **MENU** pro zobrazení hlavního menu. Stisknutím tlačítek ◀▶ vyberte položku *Kanál* v hlavním menu. Stisknutím tlačítek ▲/▼ vyberte možnost, kterou chcete v menu *Kanál* nastavit. Stiskněte tlačítko **ENTER** pro nastavení. Po dokončení nastavování stiskněte tlačítko **ENTER** pro uložení a návrat do předchozího menu.

### 5.4.1 Automatické ladění

Stisknutím tlačítek ▲/▼ vyberte položku *Automatické ladění*, vyberte *Typ ladění* a pokračujte stisknutím tlačítka **ENTER**.

### 5.4.2 Nastavení antény

Pokud používáte *Satelit* jako vstupní zdroj, měli byste nejdříve provést nastavení v menu *Nastavení antény*. Následně můžete spustit funkci *Automatické ladění*.

### 5.4.3 Ruční ladění DTV

Ruční vyhledání a uložení programů. Ruční vyhledání a uložení programů. Stisknutím tlačítek ▲▼ vyberte položku *Ruční ladění DTV*. Potom stiskněte tlačítko **ENTER** pro zobrazení vnořného menu.

### 5.4.4 Ruční ladění ATV (pouze v režimu DVB-T/C)

Nejprve vyberte typ zdroje ATV. Pak v menu *Kanál* vyberte *Ruční ladění ATV* a stiskněte tlačítko **ENTER** pro otevření. Stisknutím tlačítka ▲/▼ vyberte a zvýrazněte *Uložení na 1* (může být jiné číslo), *Systém zvuku* a *Číslo kanálu*. Pak vyberte vyhledávání a stiskněte tlačítko **ENTER** pro spuštění vyhledávání. Stiskněte tlačítko ▶ pro spuštění vyhledávání k vyšším frekvencím. Stiskněte tlačítko ◀ pro spuštění vyhledávání k nižším frekvencím. Po nalezení programu se vyhledávání zastaví a nalezený program se uloží na aktuální pozici kanálu. Pokud chcete vyhledávání zastavit, stiskněte tlačítko **MENU**.

*Aktuální kanál*

Nastavení čísla kanálu

*Barevný systém*

Výběr barevného systému (možnosti: AUTO, PAL, SECAM)

*Zvukový systém*

Výběr zvukového systému



<i>Jemné ladění</i>	Úprava frekvence kanálů
<i>Vyhledávání</i>	Spuštění vyhledávání kanálů

### 5.4.5 Nastavení kanálů

<i>Úprava programů</i>	Úprava programů. <b>BAREVNÁ TLAČÍTKA</b> na dálkovém ovladači můžete používat pro přeskokování programů, přejmenování, mazání nebo přemístění programů, a přidání programů do seznamu oblíbených stisknutím tlačítka <b>FAV</b> .
------------------------	-----------------------------------------------------------------------------------------------------------------------------------------------------------------------------------------------------------------------------------

#### *Seznam naplánovaných programů*

Stiskněte některé z tlačítek ▲/▼ v menu *Kanál*. Vyberte položku *Seznam naplánovaných programů* a stisknutím tlačítka **ENTER** zobrazte vnořené menu. Pomocí **BAREVNÁ TLAČÍTKA** upravte svá nastavení.

#### *(Informace o signálu)*

Zobrazení informací o aktuálním kanálu DTV. K dispozici pouze u DTV vysílání.

#### *Informace CI*

Umožňuje uživateli výběr z menu poskytovaném CAM. Vyberte *CI* menu podle menu *PC karty*.

## 5.5 Čas

Stiskněte tlačítko **MENU** pro zobrazení hlavního menu. Stisknutím tlačítek ◀▶ vyberte položku *Čas* v hlavním menu. Stisknutím tlačítek ▲ ▼ provedte další nastavení. Stisknutím tlačítka **ENTER** se můžete vrátit do předchozího menu.

#### *Hodiny*

Čas se automaticky získává z vysílání kanálu a není nutno jej ručně nastavovat. Pokud není tato funkce ve vysílání k dispozici, je možné nastavit čas stisknutím tlačítka **ENTER** (Potvrzení) a nastavením data a času stisknutím tlačítka ▲▼◀▶.

#### *Časové pásmo*

Stisknutím tlačítek ▲▼◀▶ nastavte položku *Časové pásmo*. Uložte stisknutím tlačítka **ENTER**.

#### *Časovač spánku*

Stisknutím tlačítek ▲ ▼ vyberte položku *Časovač spánku*. Dostupné možnosti: *Vypnuto, 15 min., 30 min., 45 min., 60 min., 90 min., 120 min., 240 min.*

#### *Automatický pohotovostní režim*

Tato funkce vám umožňuje nastavit automatické vypnutí vašeho televizoru. Vyberte si některou z možností *3H, 4H, 5H* nebo *Vypnuto* pro vypnutí této funkce.

#### *OSD časovač*

Tato funkce vám umožňuje si vybrat, jak dlouho bude zobrazen informační pruh. Vyberte si některou z možností *5s, 15s* nebo *30s*.

## 5.6 Lock (Uzamknutí)

Stiskněte tlačítko **MENU** pro zobrazení hlavního menu. Stisknutím tlačítek ◀▶ zobrazte menu *Uzamknutí*. Stisknutím tlačítek ▲ ▼ vyberte položku *Uzamknutí systému*. K dispozici jsou následující možnosti:

#### *Uzamknutí systému*

Tato možnost umožňuje povolit nebo zakázat ochranu heslem. Stisknutím tlačítka **ENTER** nastavte tuto funkci na *Zapnuto* nebo *Vypnuto*.

#### *Nastavit heslo*

Výchozí heslo je **0000**; pro změnu hesla stiskněte tlačítko **ENTER** a postupujte podle pokynů v menu.

#### *Uzamknutí kanálů*

Tato možnost umožňuje zabránit sledování jednoho nebo více kanálů. Stiskněte tlačítko **ENTER** pro zobrazení seznamu kanálů a vyberte kanál pro

	uzamknutím tlačítkem ▲▼. Stiskněte <b>ZELENÉ</b> tlačítko pro jeho uzamknutí. V případě potřeby uzamkněte stejným způsobem i další kanály.
<i>Rodičovský zámek</i>	Stiskněte tlačítko <b>ENTER</b> pro otevření nastavení věku pro vhodné programy pro děti, a pak stiskněte tlačítko ▲▼.
<i>Výchozí program</i>	Tato funkce je k dispozici pouze v případě, že je položka <i>Výchozí zdroj</i> nastavena na <i>Satelit</i> nebo <i>ATV</i> .
<i>Zámek tlačítek</i>	Tato funkce vám umožňuje zamknout a odemknout tlačítka na vašem televizoru. Pro přístup k této funkci musíte nejdříve deaktivovat položku <i>Uzamknutí systému</i> zadáním hesla. Potom stisknutím tlačítek ▲▼ vyberte tuto funkci a stisknutím tlačítek ◀▶ nebo <b>ENTER</b> aktivujte nebo deaktivujte tuto funkci.
<i>Hotelový režim</i>	Stisknutím tlačítek ▲▼ vyberte položku <i>Hotelový režim</i> a potvrďte stisknutím tlačítka <b>ENTER</b> . V tomto menu budete moci stisknutím tlačítek ◀▶ nebo <b>ENTER</b> vybrat možnost <i>Zapnuto</i> nebo <i>Vypnuto</i> pro aktivaci nebo deaktivaci této funkce.
<i>Uzamknutí zdrojů</i>	Stisknutím tlačítek ▲▼ vyberte tuto funkci a stisknutím tlačítka <b>ENTER</b> zobrazte vnořené menu. Stiskněte některé z tlačítek ▲▼ a pomocí tlačítek ◀▶ nebo <b>ENTER</b> potvrďte uzamknutí jednoho nebo všech zdrojů nastavením možnosti <i>Zapnuto</i> . Nyní bude vybraný zdroj přístupný pouze po zadání hesla.
<i>Výchozí zdroj</i>	Stisknutím tlačítek ▲▼ vyberte tuto funkci a stisknutím tlačítka <b>ENTER</b> zobrazte vnořené menu. Stisknutím tlačítek ▲▼ vyberte, který zdroj chcete nastavit jako výchozí (televizor se po zapnutí vždy automaticky přepne na příslušný zdroj), nebo nastavením možnosti <i>Vypnuto</i> deaktivujte tuto funkci.
<i>Výchozí hlasitost</i>	Stisknutím tlačítek ▲▼ vyberte tuto funkci a stisknutím tlačítka <b>ENTER</b> zobrazte vnořené menu. Stisknutím tlačítek ◀▶ nastavte výchozí hlasitost.
<i>Maximální hlasitost</i>	Stisknutím tlačítek ▲▼ vyberte tuto funkci a stisknutím tlačítka <b>ENTER</b> zobrazte vnořené menu. Stisknutím tlačítek ◀▶ (Doleva/Doprava) nastavte maximální hlasitost vašeho televizoru.
<i>Zrušení uzamknutí</i>	Stisknutím tlačítek ▲▼ vyberte tuto funkci. Stisknutím tlačítka <b>ENTER</b> obnovíte všechna nastavení v tomto vnořeném menu na výchozí hodnoty.

## 5.7 Menu Setup (Nastavení)

<i>Jazyk OSD</i>	Vyberte jazyk v položce <i>Jazyk OSD</i> podle svých požadavků. Výchozí nastavení je <i>Angličtina</i> . Stisknutím tlačítek ▲▼ vyberte jazyk menu.
<i>Jazyk teletextu</i>	Stisknutím tlačítek ▲▼ vyberte položku <i>Jazyk teletextu</i> a stisknutím tlačítka <b>ENTER</b> zobrazte vnořené menu.
<i>Jazyk zvukového doprovodu</i>	Stisknutím tlačítek ▲▼ ◀▶ vyberte požadovanou možnost pro <i>Jazyk zvukového doprovodu</i> a stiskněte tlačítko <b>ENTER</b> .
<i>Jazyk titulků</i>	Stisknutím tlačítek ▲▼ ◀▶ vyberte požadovanou možnost pro <i>Jazyk titulků</i> a stiskněte tlačítko <b>ENTER</b> .
<i>Sluchověpostižení</i>	Stisknutím tlačítek ▲▼ vyberte položku <i>Sluchově postižení</i> . Dostupné možnosti jsou <i>Zapnuto</i> nebo <i>Vypnuto</i> .
<i>Souborový systém</i>	Stisknutím tlačítka ▲▼ vyberte <i>Souborový systém</i> . Stisknutím tlačítka ▲▼ vyberte <i>Zkontrolovat souborový systém</i> a stiskněte tlačítko <b>ENTER</b> pro ověření

	rychlosti připojení vašeho zařízení. V dalším kroku bude ověřena rychlost USB zařízení. Vyberte <i>Formátovat</i> pro zformátování vašeho zařízení dvojnásobným stisknutím tlačítka <b>ENTER</b> . Vyberte <i>Neomezený limit záznamu</i> pro nastavení omezení velikosti ve vašem zařízení stisknutím tlačítka ◀▶.
<i>Poměr stran</i>	Označte položku <i>Poměr stran</i> v menu a stiskněte tlačítko <b>ENTER</b> pro výběr režimu zobrazení. Dostupné možnosti: <i>Auto, 4:3, 16:9, Zoom 1 a Zoom 2</i> .
<i>Modrá obrazovka</i>	Stisknutím tlačítek ▲/▼ vyberte tuto funkci a pomocí tlačítek ◀▶ nebo <b>ENTER</b> ji můžete zapnout nebo vypnout.
<i>První instalace</i>	Viz kapitola 5.7.2.
<i>Obnova</i>	Stisknutím tlačítek ▲/▼ vyberte tuto funkci. Stisknutím tlačítka <b>ENTER</b> obnovíte všechna nastavení v hlavním menu na výchozí hodnoty.
<i>Aktualizace softwaru (USB)</i>	Stiskněte tlačítko <b>ENTER</b> a pomocí tlačítka ◀▶ vyberte <i>Ano</i> , pokud chcete aktualizovat software nebo <i>Ne</i> pro návrat do hlavního menu. Další informace najdete rovněž v Kapitole 6.2.5.
<i>Prostředí</i>	Stisknutí tlačítek ▲▼ vyberte tuto funkci. Stisknutí tlačítek ◀▶ můžete upravit intenzitu svítivosti obrazovky.
<i>HDMI CEC</i>	Viz kapitola 5.7.1.
<i>Verze softwaru</i>	Toto menu zobrazuje vaši aktuální verzi softwaru.

## 5.7.1 HDMI CEC

<i>Ovládání CEC</i>	Stisknutím tlačítek ◀▶ nastavte funkci HDMI CEC na <i>Zapnuto</i> nebo <i>Vypnuto</i> .
<i>Audio přijímač</i>	Stisknutím tlačítek ◀▶ nastavte funkci audio přijímače na <i>Zapnuto</i> nebo <i>Vypnuto</i> .
<i>Automatické vypnutí zařízení</i>	Stisknutím tlačítek ◀▶ zapněte tuto funkci. Po dokončení vypněte televizor. Připojené zařízení se automaticky vypne.
<i>Automatické zapnutí televizoru</i>	Stisknutím tlačítek ◀▶ vyberte tuto možnost. Po dokončení zapněte připojené zařízení. Televizor se automaticky zapne.
<i>Seznam zařízení</i>	Stisknutím tlačítka <b>ENTER</b> zobrazte hlavní menu zařízení.
<i>Menu zařízení</i>	Zobrazení menu zařízení.

## 5.7.2 První instalace

Další podrobnosti o prvej inštalácii nájdete v kapitolách 3 až 3.4

# 6.0 USB

## 6.1 Poznámky k používání USB přehrávače

1. Některá paměťová USB zařízení nemusí fungovat po připojení k tomuto televizoru plynule.
2. Všechna data na paměťovém USB zařízení zazálohujte, aby při neočekávané události nedošlo k jejich ztrátě. Společnost STRONG nenese žádnou odpovědnost za tyto ztráty v důsledku nesprávného používání nebo poruchy. Zálohování dat je ponecháno na zákazníkově.

3. U souborů větších velikostí může být rychlost načítání mírně pomalejší.
4. Rychlost rozpoznání paměťového USB zařízení může záviset na jednotlivých zařízeních.
5. Při připojování nebo odpojování paměťového USB zařízení zajistěte, aby nebyl televizor v režimu USB, jinak může dojít k poškození USB zařízení nebo souborů v něm uložených.
6. Používejte prosím pouze paměťová USB zařízení zformátovaná formátem FAT16, FAT32, NTFS (pouze přehrávání) poskytovaným operačním systémem Windows. V případě, že je paměťové zařízení zformátováno jiným systémem, který není systémem Windows podporován, nemusí být rozpoznáno.
7. Při použití jednotky USB pevného disku, která nemá nezávislé napájení, zajistěte, aby jeho odběr nepřesahoval 500 mA. Jinak se systém televizoru přepne do pohotovostního režimu a budete muset odpojit USB pevný disk a restartovat systém televizoru.
8. Pokud je souborový formát nepodporovaný nebo pokud je poškozený soubor, zobrazí se zpráva „Unsupported File“ (Nepodporovaný soubor).
9. Velký obraz s rozlišením FHD potřebuje na zpracování delší čas, což není problém televizoru. Buďte prosím trpěliví.
10. Tento televizor nemusí podporovat některé multimediální soubory změněné a aktualizované v důsledku změny formátu kódování nebo vylepšení jiných technických parametrů.
11. Podívejte se prosím na kapitolu 9. **Dodatek**, kde je uveden seznam podporovaných formátů souborů pro přehrávání přes USB.

## 6.2 Menu USB

Stiskněte tlačítko **SOURCE** a vyberte **USB**. Stisknutím tlačítek **▲ ▼** vyberte položku *Multimédia* a stiskněte tlačítko **ENTER**. Můžete sledovat film, poslouchat hudbu a prohlížet soubory fotografií z paměťových USB zařízení. Připojte paměťové USB zařízení ke konektoru vstupu USB a vyberte na domovské stránce typ médií: *Filmy, Hudba a Fotografie*. Stiskněte tlačítko **ENTER** - na obrazovce se zobrazí připojené USB zařízení; stiskněte znovu tlačítko **ENTER** pro zobrazení složek se soubory a souborů. Stiskněte tlačítko **▲/▼** pro výběr složky, stiskněte tlačítko **ENTER** pro otevření složky a výběr souborů, a pak stiskněte tlačítko **ENTER** pro jejich výběr. Zvýrazněte položku, kterou chcete přehrát jako první a stiskněte tlačítko **▶/||** pro spuštění přehrávání, nebo vyberte soubor a stiskněte tlačítko **▶/||** pro přímé spuštění přehrávání. Stiskněte tlačítko **■** pro zastavení přehrávání a návrat do složky vyšší úrovně. Opakovaným stisknutím tlačítka **RETURN** se můžete přepínat zpět do složky na vyšší úrovni. Pro výběr a přehrávání jiného typu média zopakujte tento postup.

**Poznámka:** Po výběru jednoho ze tří typů médií, například *Filmy*, budou složky uvnitř zobrazovat pouze video soubory a žádné jiné formáty.

### 6.2.1 Přehrávání filmů

**Fig. 7**

Stiskněte tlačítko **INFO** pro zobrazení/ukončení pruhu menu (Fig. 7). Pro provedení příslušných operací stiskněte **Tlačítka pro ovládání USB** na dálkovém ovladači.

*Přehrávání a Pauza/Zastavení/Předchozí/Další*

Stiskněte tlačítko **▶/||** pro přehrávání nebo pozastavení přehrávání. Stiskněte tlačítko **■** pro zastavení přehrávání. Stiskněte tlačítko **◀◀▶▶** pro přehrávání předchozího nebo dalšího video souboru. Stiskněte tlačítko **INFO** a pomocí tlačítek **◀▶** zvýrazněte příslušnou ikonu na pruhu ovládání, a pak stiskněte tlačítko **ENTER**. Televizor příslušným způsobem zareaguje.

*Rychlé přehrávání dozadu/dopředu*

	Stiskněte a na několik sekund podržte tlačítko ◀▶ pro přetažení procesu přehrávání podle potřeby, a pak stiskněte tlačítko ▶   pro spuštění přehrávání z nového místa.
<i>Režim přehrávání</i>	Zvýrazněte příslušnou ikonu a stiskněte tlačítko ENTER pro přepnutí do jiného režimu přehrávání.
<i>Informace</i>	Zvýrazněte příslušnou ikonu a stiskněte tlačítko ENTER pro zobrazení informací o přehrávaném videu.
<i>Skočit na čas</i>	Skok na konkrétní místo podle zadaného času. Zvýrazněte příslušnou ikonu a stiskněte tlačítko ENTER pro otevření obrazovky Input search time (Zadejte čas vyhledávání). Stiskněte tlačítko ◀▶ pro přesunutí kurzoru a pomocí numerických tlačítek vložte čas. Stiskněte tlačítko ENTER - televizor začne přehrávat od nastaveného času.
<i>Poměr stran</i>	Zvýrazněte toto tlačítko a stiskněte tlačítko ENTER pro výběr režimu zobrazení.

## 6.2.2 Přehrávání hudby

**Fig. 8**

Stiskněte tlačítko INFO pro zobrazení/ukončení pruhu menu (Fig. 8). Pro provedení příslušných operací stiskněte **Tlačítka pro ovládání USB** na dálkovém ovladači.

### *Přehrávání a Pauza/Zastavení/Předchozí/Další*

Stiskněte tlačítko ▶|| pro přehrávání nebo pozastavení přehrávání. Stiskněte tlačítko ■ pro zastavení přehrávání. Stiskněte tlačítko ◀▶ pro přehrávání předchozího nebo dalšího hudebního souboru. Stiskněte tlačítko ◀▶ pro zvýraznění příslušné ikony na pruhu ovládání, a pak stiskněte tlačítko ENTER. Televizor příslušným způsobem zareaguje.

### *Rychlé přehrávání dopředu/dozadu*

Stiskněte a na několik sekund podržte tlačítko ◀▶ pro přetažení procesu přehrávání podle potřeby, a pak stiskněte tlačítko ▶|| na dálkovém ovladači pro spuštění přehrávání z nového místa.

### *Opakování*

Zvýrazněte ikonu a stiskněte tlačítko ENTER. Můžete vybrat 3 různé režimy: *Žádné* pro zákaz této funkce, *1* pro opakování pouze jedné položky a *Vše* pro opakování celého seznamu po jeho přehrávání.

### *Informace*

Zvýrazněte ikonu a stiskněte tlačítko ENTER pro zobrazení informací o přehrávané hudbě.

#### **POZNÁMKA:**

- Pokud je vybrán jeden nebo více souborů playlistu, budou tlačítka ◀▶ přehrávat pouze vybrané soubory.
- Toto menu zobrazuje pouze doporučené soubory.
- Soubory s jinými příponami souborů se nezobrazují, a to ani tehdy, když jsou uloženy ve stejném paměťovém USB zařízení.
- Soubor mp3 s nadměrnou modulací může během přehrávání způsobit určité zkreslení zvuku.
- Tento televizor podporuje zobrazení textů skladeb (anglicky). Maximální počet znaků na řádek je 48.

- Aby se během přehrávání hudby zobrazil text skladby, musí být název souborů s hudbou a textem stejný.
- Pokud chcete na obrazovce zobrazit přidružené texty k hudbě, musíte je uložit do stejné složky pomocí stejného názvu souboru s příponami souborů „.lrc“.

## 6.2.3 Prohlížení fotografií

Fig. 9

Stiskněte tlačítko **INFO** nebo ▼ pro zobrazení/ukončení pruhu menu (Fig. 9). Pro provedení příslušných operací stiskněte **Tlačítka pro ovládání USB** na dálkovém ovladači.

*Přehrávání a Pauza/Zastavení/Předchozí/Další*

Stiskněte tlačítko ►/|| pro přehrávání nebo pozastavení přehrávání. Stiskněte tlačítko ■ pro zastavení přehrávání. Stiskněte tlačítko ◀◀/▶▶ pro zobrazení předchozího nebo dalšího obrázku. Stiskněte tlačítko ◀▶ pro zvýraznění ikony na pruhu ovládání, a pak stiskněte tlačítko **ENTER**. Televizor příslušným způsobem zareaguje.

*Opakování*

Zvýrazněte ikonu a stiskněte tlačítko **ENTER**. Můžete vybrat 3 různé režimy: *Žádné* pro zákaz této funkce, *1* pro opakování pouze jedné položky a *Vše* pro opakování celého seznamu po jeho přehrávání.

*Informace*

Zvýrazněte toto tlačítko a stiskněte tlačítko **ENTER** pro zobrazení informací o zobrazené fotografii.

*Otočit*

Zvýrazněte ikonu v pruhu menu a stiskněte tlačítko **ENTER** pro otočení obrázku o 90 stupňů ve směru hodinových ručiček nebo proti směru hodinových ručiček.

*Zvětšení/Zmenšení*

Zvýrazněte ikonu na pruhu menu a stiskněte tlačítko **ENTER** pro zvětšení nebo zmenšení obrázku.

*Posunout pohled*

Když je obrázek zvětšený, použijte tuto funkci pro pohodlné zobrazení. Zvýrazněte tuto ikonu, stiskněte tlačítko **ENTER** a pak stiskněte tlačítka ◀▶/▲/▼ pro posunutí obrázku.

**Poznámka:**

Funkce posunutí ◀▶ je k dispozici pouze u zvětšeného obrázku.

## 6.2.4 Prohlížení textových dokumentů

Stisknutím tlačítek ◀▶ vyberte položku *Text* v hlavním menu. Potom vyberte stisknutím tlačítek ◀▶ diskovou jednotku, kterou si přejete zobrazit, a stiskněte tlačítko **ENTER**. Pomocí tlačítek ▲▼ ◀▶ vyberte soubor, který chcete zobrazit, a potvrďte jej stisknutím tlačítka **ENTER**. Funkci ukončíte stisknutím tlačítka **ENTER**. Stisknutím tlačítek ◀▶ vyberte možnost *Zpět* a vraťte se do předchozího menu.

## 6.2.5 Aktualizace softwaru přes rozhraní USB

Čas od času můžete zkontrolovat, zda není k dispozici novější verze softwaru. Tu lze najít a stáhnout na našich webových stránkách [www.strong.tv](http://www.strong.tv). Vyhledejte číslo modelu na našich webových stránkách v části servisní podpory. Pokud je k dispozici novější verze softwaru, můžete soubor stáhnout a zkopírovat

jej do kořenové složky na USB zařízení. Potom stisknutím tlačítek ▲▼ vyberte položku *Aktualizace softwaru – USB* v menu *NASTAVENÍ* na televizoru. Následně připojte USB zařízení do USB slotu a stisknutím tlačítka **ENTER** (Potvrzení) proveďte aktualizaci příslušného softwaru. Potvrďte výběrem možnosti *Ano* pomocí tlačítek ◀▶. Po dokončení aktualizace vyjměte USB flash disk, odpojte zařízení od síťového napájení a znovu jej připojte.

## 7.0 ŘEŠENÍ PROBLÉMŮ

Předtím, než zavoláte servisního technika, si projděte následující informace o možných příčinách a řešeních problému, který řešíte. Pokud televizor nefunguje správně ani po této kontrole, obraťte se prosím na místní zákaznický servis nebo prodejce STRONG. Nebo můžete odeslat e-mail pomocí naší webové stránky [www.strong.tv](http://www.strong.tv).

Problém	Možná příčina a řešení
Žádný obraz, žádný zvuk	<ol style="list-style-type: none"> <li>1. Zkontrolujte, zda nedošlo k přetavení pojistky nebo vypnutí jističe.</li> <li>2. Připojte do zásuvky jiné elektrické zařízení, abyste se ujistili, že je zásuvka funkční.</li> <li>3. Zástrčka napájení má špatný kontakt se zásuvkou</li> <li>4. Zkontrolujte zdroj signálu.</li> </ol>
Žádná barva	<ol style="list-style-type: none"> <li>1. Změňte systém barev.</li> <li>2. Nastavte sytost.</li> <li>3. Zkuste jiný kanál. Může být přijímán černobílý program.</li> </ol>
Dálkový ovladač nefunguje	<ol style="list-style-type: none"> <li>1. Vyměňte baterie.</li> <li>2. Baterie nejsou nainstalovány správně.</li> <li>3. Hlavní napájení není připojeno.</li> </ol>
Žádný obraz, normální zvuk	<ol style="list-style-type: none"> <li>1. Upravte jas a kontrast.</li> <li>2. Mohla nastat chyba vysílání.</li> </ol>
Normální obraz, žádný zvuk	<ol style="list-style-type: none"> <li>1. Stiskněte tlačítko zvýšení hlasitosti pro zvýšení hlasitosti.</li> <li>2. Hlasitost je ztlumena - stiskněte tlačítko  pro obnovení zvuku.</li> <li>3. Změňte systém zvuku.</li> <li>4. Mohla nastat chyba vysílání.</li> </ol>
Náhodné vlny v obrazu	Jsou obvykle způsobeny místním rušením, jako například automobily, žárovkami s denním světlem a vysoušeči vlasů. Nastavte anténu tak, aby bylo minimalizováno rušení.
Bílé body, blokování a rušení	<p>Pokud je anténa umístěna v okrajové oblasti televizního signálu, kde je signál slabý, může obraz obsahovat rušivé tečky, zobrazovat blokování nebo rozpad. Když je signál extrémně slabý, bude pravděpodobně nutné nainstalovat</p> <ol style="list-style-type: none"> <li>1. pro zlepšení příjmu speciální anténu.</li> <li>2. Nastavte polohu a orientaci vnitřní/venkovní antény.</li> <li>3. Zkontrolujte připojení antény.</li> <li>4. Jemně doladte kanál.</li> <li>5. Zkuste jiný kanál. Mohla nastat chyba vysílání.</li> </ol>
Zdvojený obraz	Zdvojený obraz (duchové) je způsoben dvěma cestami televizního signálu. Jednou je přímá cesta, další je odrazem od vysokých budov, kopců nebo jiných objektů. Příjem může zlepšit změna směru nebo polohy antény.

Problém	Možná příčina a řešení
Rušení frekvencemi rádia	Toto rušení produkuje pohybující se vlny nebo diagonální pruhy, a v některých případech ztrátu kontrastu obrazu. Najděte a odstraňte zdroj rádiového rušení.
Přehrávání videa (nebo použití funkce časového posunu) způsobuje zamrznutí obrazu/vznik makrobloků nebo podobného zkreslení, a to zejména u obsahu s vysokým rozlišením.	Rychlost čtení/zápisu z/do vašeho USB zařízení je možná příliš nízká. Ujistěte se, že používáte paměťové USB zařízení s dostatečnou rychlostí a kapacitou. Zařízení USB flash nemusí disponovat dostatečnou rychlostí.
Slabý nebo chybějící signál, příjem je přerušovaný.	a) Mohlo dojít k uvolnění kabelů; do kabelů nebo konektorů se mohla dostat vlhkost, venku silně prší nebo je silná bouřka. Zkontrolujte propojovací kabely, LNB a další zařízení připojená mezi LNB a přijímačem, nebo nasměrujte správně anténu. Počkejte, až déšť/bouřka ustane. Požádejte o pomoc místního odborníka na satelity. b) Satelitní anténa není nasměrována na správný satelit (satelity). Nastavte anténu. Požádejte o pomoc místního odborníka na satelity. c) Satelitní anténa je příliš malá, v cestě stojí stromy nebo budovy. Vyměňte za větší anténu nebo změňte polohu antény. d) Signál je příliš silný, anténa je příliš velká. Připojte ke vstupu LNB zeslabovač signálu. Požádejte o pomoc místního odborníka na satelity.
Nesprávný obraz/chyba blokování za silného deště.	Silný déšť zeslabuje satelitní signály; pod určitou úrovní nastává blokování. Pro minimalizaci účinků deště zajistěte, aby instalace vaší antény odpovídala normám. Pokud jste na pochybách, požádejte o pomoc místního odborníka na satelity.

**Poznámka**

Pokud problém přetrvává i po aplikaci těchto řešení, kontaktujte prosím místní zákaznické středisko nebo odešlete na zákaznickou podporu e-mail pomocí naší webové stránky [www.strong.tv](http://www.strong.tv).

## 8.0 TECHNICKÉ ÚDAJE

**Zvuk**

Zvukový výkon: 6 W + 6 W

**Video**

Pokrytí kanálů: DVB-T/T2: 174 MHz-230 MHz; 470 MHz-860 MHz

DVB-C: 50-858 MHz

DVB-S/S2: 950 MHz-2150 MHz

Systém:

DTV: DVB-T/T2, DVB-S/S2, DVB-C



ATV: PAL/SECAM (BG/DK/1)

AV: PAL, NTSC

### Konektory

1 x AIR/CABLE

1 x LNB

3 x HDMI

1 x TV SCART

1 x S/PDIF (coax.)

1 x USB

1 x Sluchátka

1 x CI+ slot

1 x YPbPr

1 x Vstup PC

1 x Audio vstup PC

1 x Vstup AV

1 x Síťový napájecí kabel

### Obecné údaje

Provozní napětí: 100 ~ 240 V AC (stříd.), 50/60 Hz

Spotřeba energie: max. 74 W, typ. 36 W

Spotřeba energie v pohotovostním režimu: <0,5 W

Provozní teplota: +5 °C ~ +35 °C

Skladovací teplota: -15 °C ~ +45 °C

Provozní vlhkost: 20% ~ 80% RH, bez kondenzace

Skladovací vlhkost: 10% ~ 90% RH, bez kondenzace

Rozměry (Š x V x H) v mm: 889 x 558 x 216

Čistá hmotnost: 6 kg

## 9.0 DODATEK

Podpora přehrávání souborů přes USB.

### Video

(Typ souboru/ Název přípony)	Typ video signálu	Typ audio signálu	Poznámka
MP4, MOV/(.mp4, .mov, .m4v)	Motion JPEG MPEG-4 SP/ASP (XviD)	MPEG-AUDIO	
AVI(.avi)	Motion JPEG MPEG-4 SPIASP (XviD)	LPCM MPEG-AUDIO	
ASFI(.wmv3, .xvid)	MPEG-4 SPIASP (XviD)	MS-ADPCM, Intel-ADPCM	
MKVI(.mkv, .xvid)	MPEG-4 SPIASP (XviD)	MPEG-AUDIO	
TSI(.tsltrp)		LPCM MPEG-AUDIO	

(Typ souboru/ Název přípony)	Typ video signálu	Typ audio signálu	Poznámka
DAT, MPG,MPEG/(.dat, mpg,mpeg)		LPCM MPEG-AUDIO	
VOB/(.vob)		LPCM MPEG-1 Layer 2	

**Hudba**

(Typ souboru/ Název přípony)	Přípona souboru	Podpora verze	Poznámka
Mpeg-1 Layer 3	Wma, mp3	LPCM	WMA 7-9.1 a WMA2
MPEG-1/2 Layer 1/2	(zahmut pouze pro video)	MPEG1/2	
LPCM	(zahmut pouze pro video)		
AAC	Aac, mp4, M4A		AAC variabilní datový tok: jen rychlost dopředu 1,5x-2x m4a nelze FF/FR ADIF nelze FF/FR ADTS lze FF/FR

**Fotografie**

Typ souboru	Přípona souboru	Podpora verze	Poznámka
JPEG	jpg/jpeg		
BMP	bmp		podpora všech režimů
PNG	png	MPEG1/2	podpora prokládání není podporován režim animace

## ZÁRUČNÍ LIST na výrobek

Číslo modelu .....

Výrobní číslo ..... Razítko a podpis prodejce

Datum prodeje .....

### ZÁRUČNÍ PODMÍNKY

#### 1. ZÁRUČNÍ DOBA

Na tento výrobek poskytuje firma STRONG záruku po dobu 24 měsíců od data zakoupení výrobku spotřebitelem. Doba záruky se prodlužuje o dobu, po kterou byl výrobek v záruční opravě, anebo nemohl být v době trvání záruky používán, jestliže charakter poruchy bránil jeho použití. **Záruka se vztahuje pouze na závady způsobené chybou výroby nebo vadou materiálů!**

#### 2. ZÁRUČNÍ LIST

Bezplatný záruční servis je poskytován pouze v případě předložení dokladu o zakoupení výrobku (účtenky) a správně vyplněného záručního listu - musí obsahovat výrobní číslo, datum prodeje a razítko prodejny (montážní firmy). **Na kopie a nesprávně vyplněné záruční listy nebude brán zřetel!**

#### 3. OPRAVY V ZÁRUČNÍ A POZÁRUČNÍ DOBĚ

Záruční servis lze uplatňovat u organizace, kde byl výrobek zakoupen, nebo u montážní firmy, která provedla instalaci.

#### 4. ROZSAH PLATNOSTI ZÁRUKY

Záruka je neplatná, jestliže je závada způsobena mechanickým poškozením (včetně poškození v průběhu přepravy), nesprávným používáním, nepozorností, neodvratnou událostí (živelná pohroma), byl-li výrobek připojen na jiné napájecí napětí, než je uvedeno v jeho technické specifikaci, a také v případě úprav nebo oprav provedených mimo servis firmy STRONG. Záruka nemůže být také uplatněna v případě, vyžaduje-li spotřebitel modifikace nebo adaptace k rozšíření funkcí výrobku (nebo systému sestaveného z několika komponentů) oproti standardnímu provedení od výrobce.

### ZÁPIS ZÁRUČNÍCH OPRAV

Datum oznámení	Datum provedení	Č. montáž. listu / komentář	Podpis