

NÁVOD PRO UŽIVATELE

VYSOCE VÝKONNÝ REPRODUKTOROVÝ SYSTEM

Před použitím sady si prosím nejdříve pozorně přečtete tento návod a uschovejte jej k pozdějšímu nahlédnutí.

MODEL
FH6



Bezpečnostní informace



VÝSTRAHA
RIZIKO ÚRAZU ELEKTRICKÝM PROUDEM
NEOTVÍRÁT



VÝSTRAHA: K OMEZENÍ RIZIKA ÚRAZU ELEKTRICKÝM PROUDEM NEODSTRAŇUJTE KRYT (NEBO ZADNÍ STĚNU) PŘÍSTROJE, UVNITŘ NEJSOU ČÁSTI URČENÉ K OBSLUZE UŽIVATELEM. SE SERVISEM SE OBRAŤTE NA KVALIFIKOVANÝ SERVISNÍ PERSONÁL.



Symbol blesku uvnitř rovnostranného trojúhelníku upozorňuje uživatele na přítomnost nebezpečného napětí bez izolace ve vnitřním prostoru výrobku, které může být natolik vysoké, že představuje riziko úrazu osob elektrickým proudem.



Symbol vykřičníku uvnitř rovnostranného trojúhelníku upozorňuje uživatele na přítomnost důležitých provozních a servisních pokynů v dokumentaci dodávané s přístrojem.

VAROVÁNÍ: ABY SE ZABRÁNILO RIZIKU POŽÁRU NEBO ÚRAZU ELEKTRICKÝM PROUDEM, CHRAŇTE TENTO VÝROBEK PŘED DEŠTĚM A VLHKEM.

VÝSTRAHA: Příklad nesmí být vystaven vodě (kapající nebo odstříkující) a nesmějí na něm být umístěny předměty naplněné tekutinami, jako jsou vázy.

VAROVÁNÍ: Neinstalujte přístroj v těsném prostoru, jako je knihovna nebo podobný prostor.

VÝSTRAHA: Nepoužívejte v blízkosti tohoto výrobku zařízení o vysokém napětí. (např. elektrická plácačka na mouchy) Tento výrobek by mohl kvůli elektrickému přepětí přestat fungovat.

VÝSTRAHA: Neblokujte ventilační otvory. Příklad umístíte v souladu s pokyny výrobce. Účelem zdířek a otvorů v krytu je zajištění ventilace a spolehlivého provozu produktu a ochrany proti přehřátí. Nikdy nesmí dojít k zakrytí otvorů tím, že výrobek položíte na postel, pohovku, koberec nebo podobný povrch. Tento výrobek by neměl být umístěn do vestavěného zařízení, jako je např. knihovna nebo police, pokud není zajištěno řádné větrání nebo nejsou dodrženy pokyny od výrobce.

POZNÁMKA: Bezpečnostní informace zahrnující identifikaci výrobku a hodnoty jmenovitých výkonů naleznete na hlavním štítku v dolní části nebo jinde na výrobku.

VÝSTRAHA ohledně síťového kabelu

U většiny spotřebičů se doporučuje, aby byly napájeny z vyhrazeného obvodu.

To znamená z obvodu, který napájí jen tento spotřebič a nemá žádné další výstupy a větve. Pro jistotu si přečtěte specifikace v této uživatelské příručce. Nepřetěžujte zásuvky. Přetížené zásuvky, uvolněné či poškozené zásuvky, prodlužovací kabely, roztržené síťové kabely nebo poškozená či popraskaná izolace vodičů vedou ke vzniku nebezpečí. Všechny tyto skutečnosti mohou vést k požáru nebo úrazu elektrickým proudem. Pravidelně kontrolujte síťový kabel svého spotřebiče a pokud jeho vzhled vykazuje poškození či zhoršení kvality, odpojte jej, přestaňte přístroj užívat a zajistěte v autorizovaném servisním středisku náhradu kabelu přesně určeným dílem na výměnu. Chraňte síťový kabel před fyzickým nebo mechanickým poškozením jako je zkroucení, zauzlení, přiskřípnutí, přivření do dveří nebo pošlapání. Věnujte zvláštní pozornost zástrčkám, zásuvkám ve zdi a místu, kde kabel vychází ze zařízení.

Elektrická zástrčka je odpojovací zařízení. Pro případ nouze je nutné, aby byla Elektrická Zástrčka snadno přístupná.

Tento přístroj je vybaven přenosnou baterií či akumulátorem.

Bezpečný způsob vyjmutí baterie z přístroje:

Vyjměte použitou baterii nebo blok baterií, postupujte opačným způsobem než při vkládání. Abyste zamezili kontaminaci prostředí ohrožující zdraví lidí a zvířat, odložte starou baterii do příslušného kontejneru na určených sběrných místech. Baterie nebo akumulátor nepatří do běžného domovního odpadu. Doporučujeme využít místních systémů bezplatného odběru baterií a akumulátorů. Baterie chraňte před nadměrným horkem, například slunečním svitem, ohněm atd.

VÝSTRAHA: Na přístroj nesmějí být pokládány žádné zdroje otevřeného ohně, například zapálené svíce.

Symbols

~	Odkazuje na střídavý proud (AC).
≡	Odkazuje na stejnosměrný proud (DC).
⏏	Odkazuje na zařízení třídy II.
⏻	Odkazuje na režim stand-by.
	Odkazuje na „VYPNUTO“ (napájení).
⚡	Odkazuje na nebezpečné napětí.

Likvidace starého přístroje

1. Tento symbol přeškrtnutého koše značí, že odpad z elektrických a elektronických výrobků (WEEE) je nutné likvidovat odděleně od linky komunálního odpadu.
2. Staré elektrické výrobky mohou obsahovat nebezpečné látky, takže správná likvidace starých přístrojů pomůže zabránit potenciálním negativním důsledkům pro životní prostředí a lidské zdraví. Staré přístroje mohou obsahovat znovu použitelné díly, které lze použít k opravě dalších výrobků a další cenné materiály, které lze recyklovat a šetřit tak omezené zdroje.
3. Přístroj můžete zanést buď do obchodu, kde jste ho zakoupili nebo se obrátit na místní správu komunálních odpadů, kde získáte podrobné informace o autorizovaném sběrném místě WEEE. Pro poslední aktuální informace z vaší země si prosím studujte web www.lg.com/global/recycling

Likvidace použitých baterií/akumulátorů

Pb

1. Tento symbol může být kombinován s chemickými značkami rtuti (Hg), kadmia (Cd) nebo olova (Pb), pokud baterie obsahuje více než 0,0005 % rtuti, 0,002 % kadmia nebo 0,004 % olova.
2. Všechny baterie/akumulátory by měly být likvidovány odděleně od běžného komunálního odpadu prostřednictvím sběrných zařízení zřízených za tímto účelem vládou nebo místní samosprávou.
3. Správný způsob likvidace starých baterií/akumulátorů pomáhá zamezit možným negativním vlivům na životní prostředí a zdraví zvířat a lidí.
4. Bližší informace o likvidaci starých baterií/akumulátorů získáte u místní samosprávy, ve sběrném zařízení nebo v obchodě, ve kterém jste výrobek zakoupili. (<http://www.lg.com/global/sustainability/environment/take-back-recycling/global-network-europe>)

Prohlášení o shodě**CE 0197**

Společnost LG Electronics European Shared Service Center BV. tímto prohlašuje, že tato HIGH POWER SPEAKER SYSTEM je ve shodě se základními požadavky a příslušnými ustanoveními směrnice 1999/5/ES. Plné znění Prohlášení o Shodě si lze vyžádat na uvedené poštovní adrese:

LG Electronics European Shared Service Center BV.
Krijgsman 1
1186 DM Amstelveen
The Netherlands

nebo lze vyžádat na našem specializovaném portálu prohlášení o shodě:

<http://www.lg.com/global/support/cedoc/cedoc#>

Toto zařízení je 2,4GHz širokopásmový přenosový systém určený k použití ve všech členských státech EU a ESVO.

Obsah

1 Začínáme

- 2 Bezpečnostní informace
- 8 Jedinéčné vlastnosti
- 8 Požadavky na přehrávatelné soubory
 - 8 – Požadované parametry hudebních souborů
 - 9 – Kompatibilní zařízení USB
- 9 – Požadavky na zařízení USB
- 10 Dálkový ovladač
- 12 Horní panel
- 14 Přední panel / Zadní panel
- 15 Způsob výměny jednotky

2 Připojení

- 16 Volitelné zapojení vybavení
 - 16 – Připojení AUX IN
 - 16 – Připojení zařízení USB
 - 17 – Připojení antény

3 Ovládání

- 18 Základní operace
 - 18 – Přehrávání z médií USB
 - 19 – Výběr složky a souboru MP3 / WMA
 - 20 – Vymazání souboru MP3 / WMA
- 20 Efekty přehrávání
 - 20 – DJ EFFECT
 - 20 – Efekt SCRATCH
 - 21 – AUTO DJ
 - 21 – DJ PRO
- 22 Používání bezdrátové technologie Bluetooth®
 - 22 – Poslouchání hudby uložené na zařízeních Bluetooth
 - 24 Používání aplikace Music Flow Bluetooth
 - 24 – O aplikaci „Music Flow Bluetooth“
 - 24 – Nainstalujte aplikaci „Music Flow Bluetooth“ do svého zařízení s rozhraním Bluetooth
 - 25 – Aktivace rozhraní Bluetooth s aplikací „Music Flow Bluetooth“
- 26 Provoz rádia
 - 26 – Poslech rádia

- 26 – Zlepšení nekvalitního FM příjmu
- 26 – Přednastavení rádiových stanic
- 26 – Vymazání všech uložených stanic
- 27 – Zobrazení informací o rozhlasové stanicí
- 28 Nastavení zvuku
 - 28 – Nastavení režimu zvuku
 - 28 – Nastavení USER EQ
- 29 Pokročilé ovládání
 - 29 – Nahrávání na disk USB
- 31 – Přehrávání JUKE BOX
- 32 Jiné operace
 - 32 – Dočasné vypnutí zvuku
 - 32 – Zobrazení informace o souboru (ID3 TAG)
 - 32 – DEMO
 - 32 – Použití mikrofonu
- 33 – Funkce VOICE CANCELLER (ODSTRANĚNÍ HLASU)
 - 33 – Funkce KEY CHANGER (ZMĚNA TÓNINY)
- 34 – LIGHTING
- 35 Nastavení hodin
 - 35 – Nastavení hodin prostřednictvím aplikace „Music Flow Bluetooth“
 - 35 – Použijte svůj přehrávač jako budík
 - 36 – Nastavení časovaného vypínání (Sleep)
 - 36 – Stmívač
 - 36 Automatické vypnutí
 - 37 – Zapnutí funkce AUTO POWER
 - 37 – Automatická změna funkce
- 38 LG Sound Sync
- 39 Připojení Wireless Party Link

4 Odstraňování potíží

- 40 Odstraňování potíží
- 40 – Obecně

5 Dodatek

- 41 Obecný technický popis
- 42 Údržba
- 42 – Manipulace s přístrojem
- 42 Obchodní známky a licence

1

2

3

4

5

Jedinečné vlastnosti

Bluetooth®

Přehrává hudbu uloženou na zařízení **Bluetooth**.

Zvukové efekty

Přehrává hudbu s různými zvukovými a hudebními efekty.

Přímý zápis USB

Zapíše hudbu na USB zařízení.

Music Flow Bluetooth

Aplikace Music Flow Bluetooth je navržena tak, aby vám umožnila ovládat některá z nejnovějších audio zařízení LG. Viz strana 24.

LG Sound Sync

Tato funkce řídí úroveň hlasitosti tohoto přístroje pomocí dálkového ovladače televize LG, která je kompatibilní s funkcí LG Sound Sync.

Požadavky na přehrávatelné soubory

Požadované parametry hudebních souborů

Pro kompatibilitu souborů MP3/WMA s tímto přístrojem platí následující omezení:

- Vzorkovací kmitočet: v rozsahu 32 až 48 kHz (MP3), v rozsahu 32 až 48 kHz (WMA)
- Rychlost přenosu: v rozsahu 32 až 320 kb/s (MP3), 40 až 192 kb/s (WMA)
- Maximální počet souborů: 2000
- Maximální počet složek: 200
- Přípony souborů: „.mp3“/„.wma“
- Některé soubory formátu MP3 / WMA nelze přehrát v závislosti na typu nebo formátu souboru.

Kompatibilní zařízení USB

- Přehrávač MP3: Flash přehrávač MP3.
- USB Flash Drive: zařízení, která podporují USB 2.0 nebo USB 1.1.
- Funkce USB tohoto přístroje nepodporuje všechna USB zařízení.

Požadavky na zařízení USB

- Zařízení vyžadující instalaci přídavného softwaru a připojení k počítači nejsou podporována.
- Zařízení USB neodpoujte během provozu.
- U zařízení USB s velkou kapacitou může vyhledávání trvat i několik minut.
- Z důvodu zamezení ztráty dat všechna data zálohujte.
- Zařízení USB nebude rozpoznáno v případě použití prodlužovacího kabelu nebo rozbočovače USB.
- Systém souborů NTFS není podporován. (Přístroj podporuje pouze systém souborů FAT(16 / 32.))
- Tento přístroj rozpozná až 2000 souborů.
- Rovněž nejsou podporovány externí pevné disky, čtečky paměťových karet, uzamykatelná paměťová zařízení nebo zařízení USB s pevným diskem.
- Zásuvku USB přístroje nelze propojit s počítačem PC. Přístroj nelze použít jako vyměnitelný disk.
- Některá zařízení USB nemusí s tímto přístrojem spolupracovat.

Dálkový ovladač

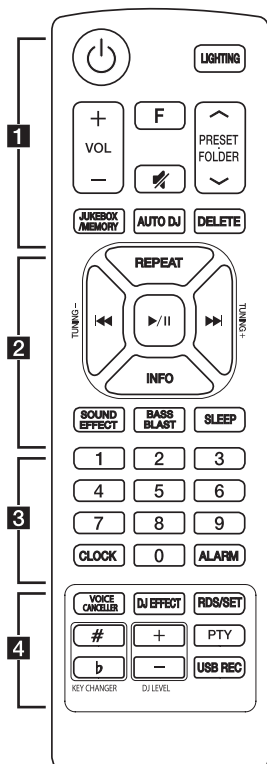

Výměna baterie

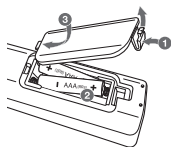

Sundejte kryt baterie na zadní části dálkového ovládání a vložte baterii tak, aby odpovídala polarita

⊕ a ⊖.

.....**1**.....

⏻ (Pohotovostní režim/Zapnuto) : Zapíná (ON) a vypíná (OFF) přístroj.

LIGHTING:

- Zapne / vypne světelné efekty.
- K zapnutí nebo vypnutí funkce světelných efektů tlačítko stiskněte a podržte.

VOL (Hlasitost) +/- : Upravuje hlasitost reproduktorů.

F (Funkce) : Volba funkce a vstupního zdroje.

⏻ (Tlačítko Mute) : Ztlumí zvuk.

PRESET.FOLDER \wedge / \vee :

- Hledá složky se soubory MP3/WMA. Pokud se mají přehrávat soubory MP3/WMA uložené v několika složkách na USB, stisknutím **PRESET.FOLDER \wedge / \vee** vyberte složku, kterou chcete přehrát.
- Zvolí přednastavené číslo rozhlasové stanice.

JUKEBOX/MEMORY :

- Ukládá stanice rádií.
- Vymazání všech uložených stanic.
- Výběr režimu JUKE BOX.
- Vytváření seznamu oblíbených.

AUTO DJ : Zvolí režim AUTO DJ. (Více informací naleznete na straně 21)

DELETE :

- Smaže soubory MP3/WMA.
- Odstraní skladbu z naprogramovaného seznamu skladeb.

2

REPEAT : Poslouchejte své soubory opakovaně nebo náhodně.

TUNING +/- : Výběr/ladění rádiových stanic.

◀◀/▶▶ (Přeskočit / Hledat) :

- Přetočí dozadu nebo dopředu.
- Vyhledávání části ve souboru.

▶/|| (Přehrávání / Pauza) :

- Spuštění nebo pozastavení přehrávání.
- Volba STEREO / MONO (Pouze horizontální režim).

INFO :

- Zobrazí informace o hudbě. Soubor MP3 často obsahuje informace v tzv. ID3 tagu. Tag obsahuje informace o názvu, jménu interpreta, albu a časové informace.
- Zobrazuje názvy všech připojených zařízení **Bluetooth** v režimu **Bluetooth**.
- Ve stavu připojení Wireless Party Link se na HLAVNÍM zařízení objeví název POMOCNÉHO zařízení a na POMOCNÉM zařízení se objeví název HLAVNÍHO zařízení.

SOUND EFFECT : Výběr zvukových efektů

BASS BLAST : Přímá volba efektu BASS.

SLEEP : Nastavení automatického vypnutí systému v určený čas.

(Úprava jasu: Jas displeje se sníží na polovinu.)

3

Numerická tlačítka **0 až 9** : Vybere číslované soubory či předvolené číslo.

CLOCK : Nastavení hodin a zobrazení času.

ALARM : S funkcí ALARM můžete zapnout přehrávání USB a příjem tuneru v požadovaném čase.

4

VOICE CANCELLER : Funkci můžete použít během přehrávání hudby ztlumením hlasu zpěváka v hudbě z různých zdrojů.

DJ EFFECT : Zvolí režim DJ EFFECT. (Viz strana 20)

RDS/SET :

- RDS (Datový systém rádia)
- Potvrzení nastavení.

KEY CHANGER (#/b) : Změní tóninu tak, aby odpovídala vašeho hlasovému rozsahu.

DJ LEVEL +/- : Upraví hlasitost v režimu DJ EFFECT.

PTY : Vyhledá rozhlasové stanice podle typu.

USB REC : Přímé nahrávání na USB.

Horní panel

1

Začínáme

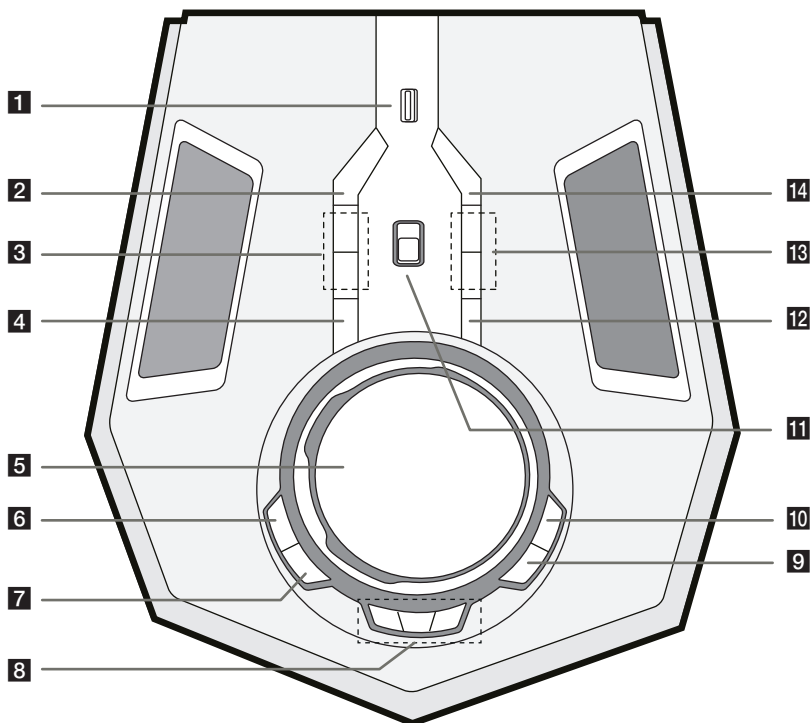

1 USB

Po připojení zařízení USB můžete přehrávat nebo nahrávat zvukové soubory.

2 USB REC / DEMO

- Nahraje zvukovou stopu na USB.
- Zobrazí režim demo.

3 Změna hlasitosti MIC (mikrofonu) VOL +/-**4** VOICE CANCELLER

Funkci můžete používat během přehrávání hudby ztlumením hlasu zpěváka v hudbě z různých zdrojů.

Stiskněte pro zapnutí nebo vypnutí tohoto režimu.

5 SCRATCH / SEARCH & LEVEL CONTROL

- Zvuky scratchování vytváříte otáčením kolečka doprava nebo doleva
- Vyhledává složku nebo soubor.
- Upraví hlasitost funkce DJ EFFECT

6 DJ EFFECT

Zvolí režim DJ EFFECT. (Více informací naleznete na straně 20)

7 LIGHTING

- Zapne / vypne světelné efekty.
- Bleskové světlo zapnete nebo vypnete stiskem a podržením tlačítka.

8 CLUB, DRUM, USER (DJ PRO)

Zmáčknete a držte pro vybrání zvukového efektu CLUB, DRUM nebo USER .

(Chcete-li použít efekt USER, musíte zdroj zaregistrovat v aplikaci "Music Flow Bluetooth.")

1, 2, 3 (DJ PRO PAD)

Stiskněte tlačítko požadovaného zvuku.

9 OK / RDS

- Zvolí složku při vyhledávání souboru.
- RDS (Radiový datový systém)

10 SEARCH

Otevře složku a soubor v režimu výběru obsahu.

11 **⌘** BLUETOOTH

Mění vstupní zdroj na **Bluetooth**.

(Pokud u vypnutého reproduktoru zmáčknete **⌘** **BLUETOOTH**, poté, co se zařízení zapne, spustí se automaticky funkce **Bluetooth**.)

12 USER EQ / BASS BLAST

- Vybírá zvukový efekt, který jste si vytvořili.
- Stiskněte a přidržte pro přímou volbu efektu BASS.

13 KEY CHANGER (# / b)

Změní tóninu tak, aby odpovídala vašemu hlasovému rozsahu.

14 WIRELESS LINK

Volí režim Wireless Party Link.

Přední panel / Zadní panel

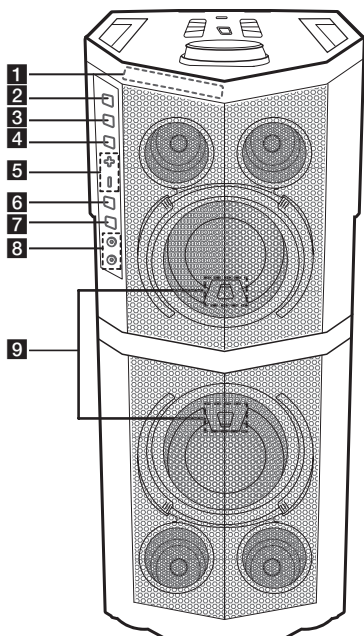

- 1** Okno displeje
- 2** >>I (Přeskočit/Vyhledávat)
 - Přeskočit dopředu.
 - Vyhledává oddíl v rámci souboru.
 - Vybírá rozhlasové stanice.
- 3** >II (Přehrávání/Pozastavit)
 - Spouští nebo pozastavuje přehrávání.
 - Výběr Stereo/Mono. (pouze ve vodorovné poloze)
- 4** I<< (Přeskočit/Vyhledávat)
 - Přeskočit dozadu
 - Vyhledává oddíl v rámci souboru.
 - Vybírá rozhlasové stanice.
- 5** +/- (Hlasitost)
 - Upraví hlasitost reproduktorů.
- 6** F (Funkce)
 - Volba funkce a vstupního zdroje.
- 7** ⏻/I (Pohotovostní režim/Zapnuto)
- 8** Konektor 1 / 2 pro MIC (mikrofon)
- 9** Přijímač dálkového ovládání

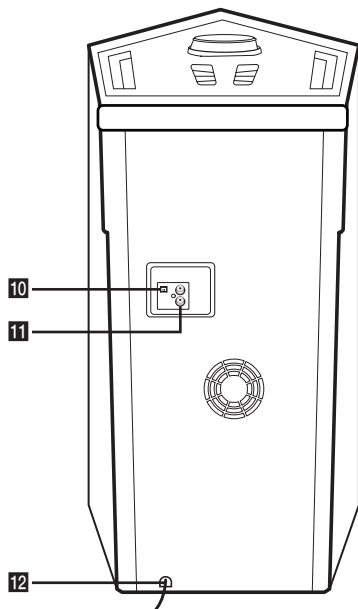

- 10** FM ANTENNA
- 11** AUX IN (L/R)
- 12** Napájecí kabel

Způsob výměny jednotky

Automatická optimalizace zvuku

Pomáhá automaticky optimalizovat zvuk podle podmínek instalace (horizontální a vertikální).

Pokud se metoda instalace změní (Horizontální → Vertikální nebo Vertikální → Horizontální), je to signalizováno hlášením 'VERTICAL MODE' nebo 'HORIZON MODE' na panelu displeje.

Horizont

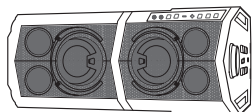

Vertikální

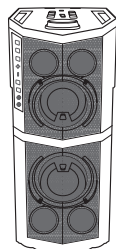

! Poznámka

V horizontálním režimu stiskněte tlačítko ►/|| na dálkovém ovladači a změňte režim tuneru z monofonního na stereofonní.

! Výstraha

- Nesedejte si na jednotku, ani na ni netlačte. Jinak může dojít k poruše, případně zranění osob a/nebo poškození majetku.
- Neumísťujte jednotku do nestabilní polohy, umístěte ji do bezpečné vzdálenosti z dosahu dětí.
- Zacházejte s reproduktorem opatrně, aby nespadl. Jinak může dojít k poruše, případně zranění osob a/nebo poškození majetku.
- Pokud jednotku pokládáte vodorovně, neporaňte si nohy.

Volitelné zapojení vybavení

Připojení AUX IN

Propojte výstup z vašeho přídatného zařízení (videokamera, televize, přehrávač atd.) se vstupem **AUX IN** (L/R).

Má-li vaše přídatné zařízení k dispozici pouze jeden zvukový kanál pro výstup (mono), zapojte jej do levého konektoru na jednotce.

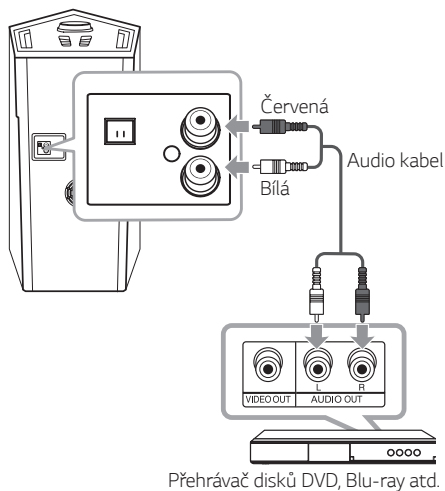

Připojení zařízení USB

Zapojte zařízení s USB (MP3 přehrávač atd.) do portu USB na přístroji.

Zařízení USB

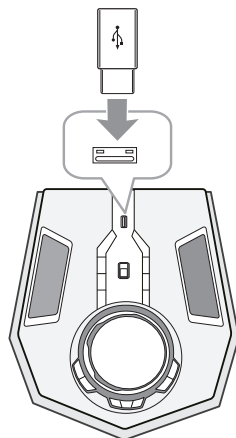

! Poznámka

Vyjmutí zařízení USB z přístroje:

1. Vyberte jinou funkci/režim.
2. Vyjměte zařízení USB z přístroje.

Připojení antény

Pro poslech rádia připojte dodanou anténu FM.

Připojte drátovou FM anténu ke konektoru FM antény.

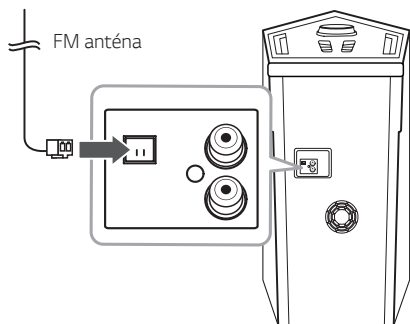

Poznámka

Ujistěte se, že je anténa FM zcela vytažena.

Základní operace

Přehrávání z médií USB

1. Připojte zařízení USB k portu USB.
2. Stisknutím tlačítka **F** na dálkovém ovladači, nebo na přístroji vyberete funkci USB.

! Poznámka

- Při přehrávání ze seznamu JUKE BOX jsou dostupné pouze funkce RPT 1 a RPT ALL.
- I po vypnutí a zapnutí přístroje nebo přepnutí funkce na jinou lze stále poslouchat hudbu z bodu, ve kterém jste s poslechem přestali.

Cíl	Postup
Přehrát	Stiskněte ►/ na dálkovém ovladači nebo ► na přístroji.
Pauza	Stiskněte ►/ na dálkovém ovladači nebo ► na přístroji během přehrávání.
Vyhledávání části v souboru	Stiskněte a podržte během přehrávání na dálkovém ovladači tlačítka ◀◀/▶▶ nebo tlačítka ◀◀/▶▶ na přístroji a stisk uvolněte u skladby, kterou chcete přehrát.
Přímý výběr souboru	Na dálkovém ovladači stiskněte numerická tlačítka 0 až 9 a přejděte přímo na požadovaný soubor.
Přechod na další/předchozí soubor	Použitím tlačítek ◀◀/▶▶: Stiskněte tlačítka ▶▶ na dálkovém ovladači nebo >> na přístroji pro přechod na další soubor. Pokud přehrávání trvá méně než 2 sekundy, stiskněte ◀◀ na dálkovém ovladači nebo ◀◀ na přístroji pro přechod na předchozí soubor. Pokud přehrávání trvá déle než 3 sekundy stiskněte ◀◀ na dálkovém ovladači nebo ◀◀ na přístroji pro návrat na začátek souboru.
Opakované nebo náhodné přehrávání	Opakovaně mačkejte tlačítka REPEAT na dálkovém ovládání. Viz poznámka s vysvětlením změn na displeji. RPT1 -> RPT*DIR -> RPT ALL -> RANDOM -> OFF *DIR : Adresář.

Výběr složky a souboru MP3 / WMA

Na přístroji

1. Stiskněte tlačítko **SEARCH** a otočte ovladač **SCRATCH / SEARCH & LEVEL CONTROL**, dokud se nezobrazí požadovaný soubor. Pokud tlačítko **SEARCH** stisknete znovu, můžete také vyhledat složku.
2. Pro přehrání vybraného souboru stiskněte tlačítko **OK / RDS** nebo **>||**. Při vyhledávání nějaké složky stiskněte **OK / RDS**, vyberte soubor ve složce, a potom stiskněte **OK / RDS** nebo **>||** znovu. Vybraný soubor bude přehráván.

Na dálkovém ovládání

1. Na dálkovém ovládání opakovaně stiskněte tlačítko **PRESET.FOLDER** \wedge/\vee dokud se nezobrazí požadovaná složka.
2. K přehrání složky stiskněte **▶/||**. Začne se přehrávat první soubor složky.

! Poznámka

- Složky/soubory USB jsou rozpoznávány takto:

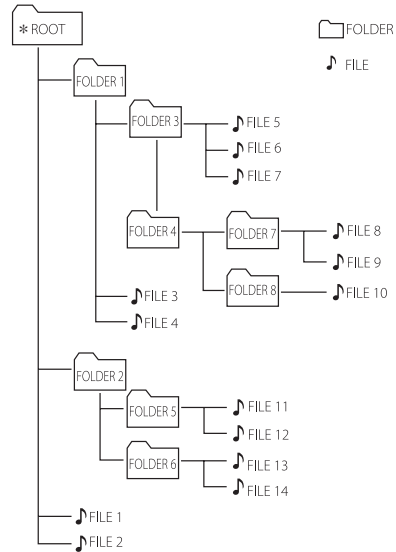

- Není-li ve složce žádný soubor, složka se nezobrazí.
- Složky budou zobrazeny v tomto pořadí: **ROOT** → **FOLDER 1** → **FOLDER 3** → **FOLDER 7** → **FOLDER 8** → **FOLDER 5** → **FOLDER 6**
- Soubory se budou přehrávat od prvního souboru ve složce FILE 1 po 14. soubor ve složce FILE 14 .
- Soubory a složky budou uváděny v pořadí, jak byly nahrány. Odlišně mohou být uváděny v závislosti na okolnostech nahrávání.
- ***ROOT**: První obrazovka, kterou uvidíte, když počítač rozpozná zařízení USB, je „**ROOT**“ (Kořenová složka).

Vymazání souboru MP3 / WMA

Stiskem tlačítka **DELETE** můžete vymazat soubor nebo složku nebo provést formátování.

1. Vyberte soubor, který chcete smazat, a stiskněte **DELETE**.

-Složku, kterou chcete odstranit, vyberte stisknutím tlačítka **PRESET-FOLDER** \wedge/V na dálkovém ovládání a stiskněte tlačítko **DELETE**.

Nebo

Opakovaně mačkejte tlačítko **DELETE** během vybírání souboru MP3/WMA.

Displej se mění v následujícím pořadí.

- DEL FILE: Vymazat soubor
- DEL DIR: Vymazat složku
- FORMAT: Formátovat USB

Chcete-li stávající režim ukončit, stiskněte opakovaně tlačítko **DELETE**, až se zobrazí **FORMAT**, pak znovu stiskněte **DELETE**.

2. Chcete-li odstranit soubor/složku nebo formát, stiskněte a podržte tlačítko **DELETE**.

! Výstraha

- Během přehrávání neodpojujte zařízení USB. (přehrát, odstranit atd.)
- Abyste předešli ztrátě dat, doporučujeme pravidelné zálohování.
- Některá zařízení USB funkci odstranění obsahu nepodporují. (uzamknout atd.)

Efekty přehrávání

Přístroj podporuje různé zvukové efekty a efekty přehrávání: DJ EFFECT, SCRATCH, DJ PRO, AUTO DJ.

DJ EFFECT

Umožňuje vám si užívat efektů DJ EFFECT, například Flanger/Phaser/Wah/Chorus/Delay.

1. Stiskněte funkci **DJ EFFECT** a zvolte požadované efekty (FLANGER, PHASER, WAH, DELAY, DJ OFF).
2. Otáčejte tlačítkem **SCRATCH / SEARCH & LEVEL CONTROL** doprava nebo doleva a upravte hlasitost DJ EFFECT v rozmezí 0 až 15.

! Poznámka

- Režim DJ EFFECT se zobrazí na 3 sekundy po stisku tlačítka **DJ EFFECT**.
- Současná úroveň Gage se zobrazí při nastavování Gage.
- Pokud se funkce změní, nebo se zařízení vypne a zapne, režim DJ EFFECT s DJ EFFECT se vypne.

Efekt SCRATCH

Výstup efektu SCRATCH můžete dále směšovat.

Otáčením tlačítka **SCRATCH / SEARCH & LEVEL CONTROL** namixujete zvuk škrábanců.

- Efekt škrábanců uslyšíte v závislosti na směru, kterým otáčíte tlačítko **SCRATCH / SEARCH & LEVEL CONTROL**.

AUTO DJ

Auto DJ smíchá konce jedné písně se začátkem další a zajistí hladký průběh přehrávání. Vyrovnává hlasitost napříč soubory pro nepřetržitě přehrávání.

Když budete opakovaně mačkat tlačítko **AUTO DJ** na dálkovém ovládání, bude se obrazovka měnit následujícím způsobem.

AUTO DJ RANDOM -> AUTO DJ SEQUENTIAL -> AUTO DJ OFF

Režim	Okno displeje	Popis
OFF	AUTO DJ OFF	-
RANDOM	AUTO DJ RANDOM	V tomto režimu se hudba přehrává v náhodném pořadí.
REPEAT	AUTO DJ SEQUENTIAL	V tomto režimu se hudba přehrává opakovaně.

! Poznámka

- Režim AUTO DJ nepodporuje vyhledávání sekce v rámci skladby/souboru nebo opakované nebo náhodné přehrávání.
- Pokud se přesunete k dalším funkcím v režimu AUTO DJ, režim JUKE BOX, režim odstranění nebo režim AUTO DJ budou deaktivovány.
- Funkce AUTO DJ není podporována hudebním souborem, jehož délka je menší než 60 sekund.
- Během přehrávání seznamu JUKE BOX je vybrána pouze funkce AUTO DJ SEQUENTIAL.

DJ PRO

Umožní vám míchat zvukové efekty CLUB, DRUM nebo USER. Každý režim má až 3 zvukové efekty.

1. Stiskněte a podržte tlačítko **DJ PRO (CLUB, DRUM nebo USER)** a zvolte požadované zvukové efekty DJ PRO.
2. Stiskněte tlačítko **DJ Pro. Pad (1, 2, 3)** požadovaného zvuku.

! Poznámka

- Chcete-li použít efekt USER, musíte zdroj zaregistrovat v aplikaci "Music Flow Bluetooth". Nemá-li zdroj zaregistrován, v okně displeje se zobrazí zpráva USER "EMPTY" nebo "NO SOUND".
- Počáteční režim DJ Pro je nastaven na zvukový efekt CLUB.
- Režim DJ Pro se zobrazí po stisku tlačítka **DJ PRO (CLUB, DRUM nebo USER)** na 3 sekundy.
- Zvuk DJ PRO se začne směřovat ve chvíli, kdy stisknete tlačítko **DJ Pro. Pad (1, 2, 3)**.
- Když stisknete odlišné tlačítko **DJ Pro. Pad (1, 2, 3)** při přehrávání zvuku DJ PRO, aktuálně přehrávaný zvuk DJ PRO se zastaví a na výstup se vyšle vybraný zvuk DJ PRO.

Používání bezdrátové technologie Bluetooth®

O technologii Bluetooth

Bluetooth je bezdrátová technologie komunikace pro připojení na krátké vzdálenosti.

Zvuk může být přerušeno, pokud bude spojení narušeno jinými elektronickými vlnami nebo připojením **Bluetooth** v ostatních místnostech.

Propojení samostatných zařízení pomocí bezdrátové technologie **Bluetooth** není zpoplatněno. Mobilní telefon s bezdrátovou technologií **Bluetooth** lze ovládat pomocí funkce Cascade, pokud je připojení provedeno pomocí bezdrátové technologie **Bluetooth**. Dostupná zařízení: mobilní telefon, MP3 přehrávač, notebook, PDA.

Profil Bluetooth

Chcete-li používat bezdrátovou technologii **Bluetooth**, je nutné, aby zařízení podporovala některé profily. Tento přístroj je kompatibilní s následujícím profilem.

A2DP (Profil pokročilého vysílání zvuku)
Codec : SBC

Poslouchání hudby uložené na zařízeních Bluetooth

Párování jednotky a zařízení Bluetooth

Před zahájením procesu párování se ujistěte, že je funkce **Bluetooth** na vašem zařízení **Bluetooth** zapnuta. Viz uživatelská příručka vašeho zařízení **Bluetooth**. Po provedení procesu párování není nutné jej provádět znovu.

1. Zapněte přístroj.
2. Spusťte zařízení **Bluetooth** a proveďte operaci párování. Při vyhledávání tohoto přístroje pomocí zařízení **Bluetooth** se na zařízení **Bluetooth** zobrazí seznam nalezených zařízení, v závislosti na typu zařízení **Bluetooth**. Váš přístroj se zobrazí jako „LG FH6 (XX)“.

! Poznámka

- XX znamená poslední dvě číslice adresy **Bluetooth**. Např. pokud je adresa zařízení **Bluetooth** 9C:02:98:4A:F7:08, na vašem zařízení **Bluetooth** se zobrazí „LG OM7560 (08)“.
- V závislosti na typu zařízení **Bluetooth** se některá zařízení párují jiným způsobem. Podle potřeby zadejte kód PIN (0000).
- Tento přístroj můžete v režimu **Bluetooth** propojit až se 3 zařízeními **Bluetooth** zároveň za využití výše popsané metody.
- Párování s více přístroji je podporováno pouze v případě zařízení se systémem Android či iOS. (Párování s více přístroji nemusí být v závislosti na parametrech připojeného zařízení podporováno.)
- Vyjímatelná/snímatelná zařízení **Bluetooth** (např. Dongle atd.) nepodporují párování s více zařízeními.

3. Když bude přístroj úspěšně připojen k vašemu **Bluetooth** zařízení, objeví se v okně displeje zpráva „PAIRED“ a brzy dojde ke změně názvu **Bluetooth** zařízení. V okně na displeji se zobrazí nápis „BT“.

! Poznámka

- Při připojování dalších zařízení pro vícenásobné párování se na displeji na chvíli zobrazí „PAIRED“.
- Pokud nelze zjistit název zařízení, zobrazí se „-“.

4. Poslouchání hudby.
V příručce k zařízení **Bluetooth** naleznete postup pro přehrávání hudby, která je v tomto zařízení **Bluetooth** uložena.

! Poznámka

- Při používání technologie **Bluetooth®** musíte provést propojení mezi přístrojem a zařízením **Bluetooth** tak, aby k sobě zařízení byla co možná nejbližší.
Propojení ale nemusí v některých níže uvedených situacích fungovat správně:
 - Mezi přístrojem a zařízením **Bluetooth** je překážka.
 - Existuje další přístroj, který používá stejnou frekvenci s technologií **Bluetooth®**, jako je lékařský přístroj, mikrovlnná trouba nebo přístroj s bezdrátovým síťovým připojením (LAN).
- Pokud své zařízení **Bluetooth** restartujete, měli byste je k přístroji znovu připojit.
- Po propojení reproduktoru s až 3 zařízeními **Bluetooth** v režimu **Bluetooth** lze přehrávat a ovládat hudbu pouze pomocí jednoho z propojených zařízení.

! Poznámka

- Je-li zařízení propojeno pomocí **Bluetooth** s více přístroji, tak při změně funkce zůstane připojen pomocí **Bluetooth** pouze přístroj aktuálně použitý k přehrávání.
- Zvuk může být přerušen, je-li připojení rušeno jinými elektronickými zařízeními.
- Je možné, že tímto přístrojem nebudete moci ovládat zařízení **Bluetooth**.
- V závislosti na typu přístroje nemusí být funkce **Bluetooth** k dispozici.
- Můžete si užívat bezdrátový systém používání telefonu, MP3, Notebooku, atd.
- Čím větší je vzdálenost mezi jednotkou a zařízením **Bluetooth**, tím nižší je kvalita zvuku.
- Jestliže se jednotka vypne nebo se přístroj **Bluetooth** od jednotky vzdálí, spojení **Bluetooth** se přeruší.
- V případě přerušení spojení **Bluetooth** připojte znovu zařízení **Bluetooth** k jednotce.
- Není-li zařízení **Bluetooth** připojeno, objeví se v okně zobrazení hláška „BT READY“.
- Když používáte režim BT, seřídte hlasitost na zařízení **Bluetooth** na vhodnou úroveň.
- Neumožňuje-li režim BT jinak, lze propojit jen jedno zařízení.
- Pokud je připojeno zařízení **Bluetooth** při používání LG TV, LG TV se odpojí a zařízení **Bluetooth** se připojí.
- Když připojíte zařízení **Bluetooth** (zařízení iOS atd.) k tomuto zařízení, lze úroveň hlasitosti synchronizovat mezi zařízeními.

Ovládá připojené zařízení Bluetooth

Připojené zařízení **Bluetooth** můžete ovládat z přístroje; přehrát, pozastavit, zastavit, přeskočit.

! Poznámka

- Pro použití této funkce jsou k dispozici pouze OS Android a iOS.
- V závislosti na zařízení Bluetooth tato funkce nemusí být podporována, nebo může fungovat jinak.

Používání aplikace Music Flow Bluetooth

! Poznámka

- Tento přístroj je schopen aplikaci „Music Flow Bluetooth“ používat pouze se systémem Android.
- Doporučujeme používat poslední verzi aplikace.

O aplikaci „Music Flow Bluetooth“

Aplikace „Music Flow Bluetooth“ přináší této jednotce řadu nových vlastností.

Abyste využili další vlastnosti, doporučujeme, abyste zdarma stáhli a nainstalovali aplikaci „Music Flow Bluetooth“.

Zde představujeme několik z mnoha funkcí aplikace „Music Flow Bluetooth“.

Multi Juke box : Připojením až 3 telefonů **Bluetooth** současně získáte třikrát víc zábavy. Můžete přehrávat hudbu ze všech tří telefonů a seznam skladeb upravovat ze všech telefonů.

Sampler Creator (vytvoří vzorky): Nahrává do vašeho smartphonu efekty a velmi jednoduše je přes **Bluetooth** synchronizuje se systémem. Buďte tak kreativní, jak dokážete.

Nainstalujte aplikaci „Music Flow Bluetooth“ do svého zařízení s rozhraním Bluetooth

Existují dva způsoby, jak nainstalovat aplikaci „Music Flow Bluetooth“ na vaše zařízení **Bluetooth**.

Instalace aplikace „Music Flow Bluetooth“ přes QR kód.

1. Instalace aplikace „Music Flow Bluetooth“ přes QR kód. Pro skenování QR kódu použijte skenovací software.



2. Klepněte na ikonu pro instalaci.
3. Klepnutím na ikonu spusťte stahování.

! Poznámka

- Ujistěte se, že je vaše **Bluetooth** zařízení připojeno k internetu.
- Ujistěte se, že vaše **Bluetooth** zařízení má aplikaci skenovacího softwaru. Nemá-li, stáhněte jednu ze stránek „Google Android Market (Google Play Store)“:
- QR kódy nemusí v některých oblastech fungovat.

Instalace aplikace „Music Flow Bluetooth“ z webu „Google Android Market (Google Play Store)“

1. Klepněte na ikonu „Google Android Market (Google Play Store)“.
2. Do lišty pro vyhledávání napište “Music Flow Bluetooth” a vyhledejte ji.
3. V seznamu výsledků hledání najděte a klepněte na „Music Flow Bluetooth“ pro zahájení stahování aplikace **Bluetooth**.
4. Klepněte na ikonu pro instalaci.
5. Klepnutím na ikonu spusťte stahování.

! Poznámka

- Ujistěte se, že je vaše **Bluetooth** zařízení připojeno k internetu.
- Ujistěte se, že je vaše zařízení **Bluetooth** vybaveno s „Google Android Market (Google Play Store)“.

Aktivace rozhraní Bluetooth s aplikací „Music Flow Bluetooth“

Aplikace „Music Flow Bluetooth“ pomáhá připojit váš **Bluetooth** přístroj k této jednotce.

1. Klepněte na ikonu aplikace „Music Flow Bluetooth“ na domovské obrazovce a otevřete aplikaci „Music Flow Bluetooth“. Poté přejděte do hlavní nabídky.
2. Klepněte na [Menu] a vyberte požadované zařízení.
3. Budete-li se chtít dozvědět podrobnosti o provozu zařízení, klepněte na tlačítko [Nápověda] v nabídce [Nastavení].

! Poznámka

- Aplikace „Music Flow Bluetooth“ bude k dispozici v softwarové verzi následovně
 - Android O/S: Verze 4.0.3 (nebo vyšší)
- Pokud použijete aplikaci „Music Flow Bluetooth“ k provozu, mohou existovat rozdíly mezi aplikací „Music Flow Bluetooth“ a dodávaným dálkovým ovladač. Používejte dodaný dálkový ovladač dle potřeby.
- V závislosti na typu vašeho zařízení **Bluetooth** nemusí aplikace „Music Flow Bluetooth“ fungovat.
- Po připojení aplikace „Music Flow Bluetooth“ může vaše zařízení přehrávat hudbu. V takovém případě zkuste zopakovat proces připojení.
- Pokud budete na svém zařízení **Bluetooth** používat další aplikace nebo měnit nastavení během používání aplikace „Music Flow Bluetooth“, nemusí aplikace „Music Flow Bluetooth“ pracovat normálně.
- Pokud aplikace „Music Flow Bluetooth“ pracuje nenormálně, zkontrolujte své zařízení **Bluetooth** a připojení aplikace „Music Flow Bluetooth“ a pokuste se připojení obnovit.
- V závislosti na operačním systému chytrého telefonu existují jisté rozdíly v provozu aplikace „Music Flow Bluetooth“.
- Pokud připojení k aplikaci „Music Flow Bluetooth“ nefunguje dobře, zkontrolujte nastavení rozhraní **Bluetooth** na svém zařízení **Bluetooth**.

Provoz rádia

Ujistěte se, zda je připojena anténa FM. (Viz strana 17)

Poslech rádia

1. Stiskněte tlačítko **F** na dálkovém ovladači nebo tlačítko na přístroji, dokud se v okně displeje nezobrazí nápis FM.
Je naladěna poslední nalezená stanice.
2. Automatické ladění:
Stiskněte a podržte **TUNING -/+** na dálkovém ovladači nebo **◀◀/▶▶** na přístroji po dobu asi dvou sekund, dokud se ukazatel frekvence nezačne měnit, poté tlačítko uvolněte.
Prohledávání se zastaví po naladění stanice.

Nebo

Ruční ladění:

Opakovaně stiskněte **TUNING -/+** na dálkovém ovladači nebo **◀◀/▶▶** na přístroji.

3. Nastavte hlasitost otočením knoflíku hlasitost na předním panelu nebo stiskem **VOL +/-** na dálkovém ovladači.

Zlepšení nekvalitního FM příjmu

Stiskněte **>||** na přístroji nebo **▶/||** na dálkovém ovladači. Tímto přepnete tuner ze stereo režimu na mono a obvykle se tím zlepší příjem. (Pouze horizontální režim)

Přednastavení rádiových stanic

Můžete přednastavit 50 rádiových stanic u FM.

Před laděním se ujistěte, že ztlumíte hlasitost.

1. Stiskněte tlačítko **F** na dálkovém ovladači nebo tlačítko na přístroji, dokud se v okně displeje nezobrazí nápis FM.
2. Vyberte požadovanou frekvenci stiskem tlačítka **TUNING -/+** na dálkovém ovladači nebo stiskem **◀◀/▶▶** na přístroji.
3. Stiskněte **JUKEBOX/MEMORY** na dálkovém ovladači. Na displeji bude blikat číslo předvolby.
4. Stiskněte tlačítko **PRESET.FOLDER ^/V** na dálkovém ovladači k výběru požadovaného přednastaveného čísla.
5. Stiskněte **JUKEBOX/MEMORY** na dálkovém ovladači. Stanice se uloží.
6. Opakujte kroky 2 až 5 pro uložení dalších stanic.
7. Předem nastavenou stanici naladíte stiskem tlačítek **PRESET.FOLDER ^/V** nebo **0 až 9** na dálkovém ovládání.

Vymazání všech uložených stanic

1. Stiskněte a držte **JUKEBOX/MEMORY** na dálkovém ovladači po dobu dvou sekund.
Na displeji přístroje bude blikat nápis „ERASEALL“
2. Stiskněte **JUKEBOX/MEMORY** na dálkovém ovladači pro odstranění všech uložených rozhlasových stanic.

Zobrazení informací o rozhlasové stanici

FM tuner je vybavený systémem RDS (Radio Data System) (Systém údajů o stanici), který zobrazuje informace o aktuální rozhlasové stanici. Opakovaným stisknutím tlačítka **RDS/SET** na dálkovém ovládání nebo tlačítka **OK/RDS** na jednotce můžete procházet různé datové typy:

- PS** (Název stanice)
Název kanálu se objeví na displeji.
- PTY** (Rozpoznání typu programu)
Typ programu (např. Jazz nebo zprávy) se objeví na displeji.
- RT** (Text rádia)
Textové zprávy obsahují zvláštní informace o vysílané stanici.
Tyto zprávy se mohou zobrazit na displeji.
- CT** (Čas řízení stanicí)
Uvádí čas vysílání stanice.

Radiostanice můžete vyhledávat podle typu programu stisknutím tlačítka **RDS/SET** na dálkovém ovládání nebo tlačítka **OK/RDS** na jednotce. Displej zobrazí poslední používané PTY. Stiskněte jednou nebo vícekrát tlačítko **PTY** pro zvolení Vámi preferovaného typu programu. Stiskněte a podržte tlačítko **TUNING +/-**. Tuner začne vyhledávat automaticky. Hledání se zastaví, když je stanice nalezena.

Nastavení zvuku

Nastavení režimu zvuku

Tento systém má řadu předem nastavených prostorových zvukových polí. Zobrazené položky se u ekvalizéru mohou lišit v závislosti na zdrojích zvuku a zvukových efektech.

Požadovaný zvukový režim můžete vybrat pomocí tlačítka **SOUND EFFECT** na dálkovém ovládání.

Na displeji	Popis
BASS (BASS BLAST)	Posílení výšek, basů a zvukových efektů okolí.
POP CLASSIC ROCK JAZZ	Tento program propůjčuje zvuku atraktivní atmosféru s navozením pocitu přítomnosti na skutečném koncertu rockové, populární, jazzové nebo klasické hudby.
STANDARD	Můžete si užít optimalizovaný zvuk.

! Poznámka

- Stisknutím a podržením tlačítka **USER EQ / BASS BLAST** na 3 sekundy na spotřebiči můžete přímo zvolit efekt BASS (BASS BLAST).
- Stisknutím tlačítka **BASS BLAST** na přístroji lze přímo zvolit efekt BASS (BASS BLAST).

Nastavení USER EQ

Úroveň hloubek, střední úrovně a výšek můžete nastavit podle svých preferencí.

1. Stiskněte na přístroji tlačítko **USER EQ / BASS BLAST**. Zobrazí se „USER EQ“.
2. Opakovaně mačkejte tlačítko **USER EQ / BASS BLAST**, dokud se v okně displeje nezobrazí požadované nastavení.
3. Hodnotu upravte otáčením kolečka **SCRATCH / SEARCH & LEVEL CONTROL**.

Pokročilé ovládání

Nahrávání na disk USB

Zvukové stopy z různých zdrojů lze nahrávat na USB (AUX, Tuner)

1. Připojte USB zařízení k přístroji.
2. Stiskněte tlačítko **F** na dálkovém ovladači nebo na přístroji a vyberte funkci, se kterou chcete nahrávat.
3. Záznam spusťte stiskem tlačítka **USB REC / DEMO** na přístroji nebo tlačítka **USB REC** na dálkovém ovladači.

Abyste zastavili nahrávání, podržte tlačítko **USB REC / DEMO** na zařízení nebo **USB REC** na dálkovém ovladači.

Pozastavit nahrávání

K pozastavení nahrávání stiskněte **>||** na přístroji nebo **▶/||** na dálkovém ovladači. K pokračování nahrávání tlačítko znovu stiskněte.

Nastavení přenosové rychlosti

1. Na dálkovém ovladači podržte tlačítka **USB REC / DEMO** nebo **USB REC** na dobu delší než 3 sekundy.
2. Stiskněte tlačítko **◀◀/▶▶** na dálkovém ovladači vyberte stopu či soubor.
3. Nastavení ukončíte stiskem tlačítka **USB REC / DEMO** na přístroji nebo **USB REC** na dálkovém ovladači.

Vytváření neautorizovaných kopií materiálů, chráněných autorským právem včetně počítačových programů, souborů, vysílání nebo zvukových nahrávek může být narušením autorských práv a představovat trestný čin. K těmto účelům se toto zařízení nesmí používat.

Buďte odpovědní.
Dodržujte autorská práva.

! Poznámka

- Během nahrávání na zařízení USB je nevyjímejte, ani přístroj nevyvípíte. V opačném případě může dojít k vytvoření neúplného souboru, který nebude možné odstranit v počítači.
- Pokud nahrávání na zařízení USB nefunguje, mohou se na displeji zobrazit různá hlášení, například „NO USB“, „ERROR“, „USB FULL“, „NOT SUPPORT“ nebo „FILE MAX“.
- V režimu nahrávání na zařízení USB nelze používat univerzální čtečku paměťových karet nebo externí pevný disk.
- Pokud nahráváte dlouho, je soubor rozdělen po 512 MB.
- S použitím funkcí DJ EFFECT, SCRATCH, DJ PRO nebo MIC můžete nahrávat různé zvuky. (Kromě kopírování na nebo z USB)
- Nahraný zvuk MIC můžete ovládat podle hlasitosti MIC.
- Celkem lze uložit maximálně 2000 souborů.
- Ukládání probíhá následujícím způsobem.

AUX	Tuner
<pre> OTHERS_REC ├── AUDIO_0001 ├── AUDIO_0002 ├── ⋮ └── ⋮ </pre>	<pre> TUNER_REC ├── AUDIO_0001_107-7FM ├── ⋮ └── ⋮ </pre>

Tuner: Zobrazuje se současná frekvence nahrávání.

Přehrávání JUKE BOX

Funkce JUKE BOX vám umožňuje vytvořit playlist vašich oblíbených souborů z disku nebo ze zařízení USB. Můžete zadat playlist až 100 skladeb/souborů.

Vytváření seznamu pro JUKE BOX

1. Režim úprav aktivujte přidržením tlačítka **JUKE BOX / MEMORY** na dálkovém ovládacím. (Přehrávání bude po stisknutí tlačítka zastaveno.)
2. Stisknutím tlačítka **◀◀/▶▶** na dálkovém ovladači nebo otočením **SCRATCH / SEARCH & LEVEL CONTROL** na přístroji vyberte soubor.
3. Stiskněte tlačítko **JUKE BOX / MEMORY** a uložte soubor.
4. Chcete-li uložit další soubory, opakujte kroky 2 – 3.
(Seznam můžete upravovat stiskem tlačítka **PRESET-FOLDER ▲/▼** na dálkovém ovladači a volbou čísla programu JUKE BOX.)
5. Stiskněte tlačítko **JUKE BOX / MEMORY** ještě jednou.

Pro přehrávání seznamu JUKE BOX stiskněte **▶/||** poté, co vytvoříte seznam.

! Poznámka

Při vytváření nebo upravování naprogramovaného seznamu JUKE BOX je režim REPEAT vypnut.

Používání funkce JUKE BOX

Stiskněte tlačítko **JUKE BOX / MEMORY**. Na displeji se zobrazí nápis "JUKE BOX ON". Pro přehrávání seznamu JUKE BOX stiskněte tlačítko **▶/||** na dálkovém ovladači nebo tlačítko **>||** na přístroji.

Pro zrušení stiskněte znovu tlačítko **JUKE BOX / MEMORY**. V okně displeje se zobrazí nápis „JUKE BOX OFF“.

Úprava seznamu JUKE BOX

1. Podržte tlačítko **JUKE BOX / MEMORY** na přístroji a vstupte do režimu úprav. (Přehrávání bude po stisknutí tlačítka zastaveno.)
2. Stisknutím tlačítka **PRESET-FOLDER ▲/▼** na dálkovém ovladači vyberte soubor k úpravám.
3. Stisknutím tlačítka **◀◀/▶▶** na dálkovém ovladači uložte soubor.
4. Stiskněte tlačítko **JUKE BOX / MEMORY**.
5. Opakujte kroky 2 a 3 pro uložení dalších skladeb nebo souborů.
6. Stiskněte tlačítko **JUKE BOX / MEMORY** ještě jednou.

Pro přehrávání seznamu JUKE BOX stiskněte **▶/||** poté, co upravíte seznam.

Vymazání seznamu JUKE BOX

Funkce odstranění funguje pouze v režimu úprav.

1. Podržte tlačítko **JUKE BOX / MEMORY** na dálkovém ovládacím a aktivujte tak režim úprav.
2. Vyberte skladbu opakovaným stiskem tlačítka **PRESET-FOLDER ▲/▼** na dálkovém ovládacím.
3. Až vyberete skladbu, stiskněte **DELETE**.

! Poznámka

- Jestliže neexistuje žádný seznam JUKE BOX, na displeji se po stisknutí **JUKE BOX / MEMORY** zobrazí nápis „JUKE BOX NONE“.
- V níže popsaném případě je funkce JUKE BOX vypnuta.
 - Přepnutí na jinou funkci.
 - Vypnutí a zapnutí přístroje.
 - Používání numerických tlačítek na dálkovém ovladači.
 - Přehrávání souboru pomocí tlačítek **SEARCH** a **SCRATCH / SEARCH & LEVEL CONTROL**.
- Seznam JUKE BOX je v níže uvedeném případě vymazán.
 - Výmnutí zařízení USB.
 - Vymazávání a nahrávání hudebních souborů na zařízení USB.

Jiné operace

Dočasné vypnutí zvuku

K ztlumení zvuku stiskněte tlačítko  na dálkovém ovladači.

Přístroj můžete například před přijmutím příchozího volání na mobilním telefonu ztlumit; po ztlumení se na displeji objeví „MUTE“.

Ztlumení zrušíte dalším stisknutím tlačítka  nebo změnou úrovně hlasitosti.

Zobrazení informace o souboru (ID3 TAG)

Během přehrávání souboru MP3 obsahujícího vložené popisky můžete příslušné informace zobrazit na displeji stisknutím tlačítka **INFO**.

DEMO

Ve vypnutém stavu stiskněte jednou tlačítko **USB REC / DEMO** na přístroji. Přístroj se zapne a na displeji se zobrazí jednotlivé funkce a přehraje se ukáзка zvuku. Pro zrušení režimu DEMO stiskněte znovu tlačítko **USB REC / DEMO**.

! Poznámka

- Během režimu DEMO si zařízení udrží režim DEMO i při vypojení ze sítě.
- Během režimu DEMO můžete využívat i ostatní funkce, režim DEMO se dočasně zastaví.
 - Bez zadání vstupního klíče po 10 sekundách začne automaticky přehrávání v režimu DEMO.

Použití mikrofону

1. Mikrofon připojte ke konektoru MIC.
2. Přehrajte požadovanou hudbu.
3. Zpívejte spolu s doprovodem. Hlasitost mikrofónu upravíte stisknutím tlačítka **MIC VOL +/-** na přístroji.

! Poznámka

- Nepoužíváte-li mikrofon, nastavte funkci **MIC VOL** na minimální hodnotu nebo MIC vypněte a odpojte mikrofon od konektoru MIC.
- Je-li mikrofon příliš blízko reproduktoru, může být slyšet zvuk zpětné vazby. V tomto případě odsuňte mikrofon od reproduktoru nebo snižte úroveň hlasitosti pomocí tlačítka **MIC VOL**.
- Je-li zvuk procházející mikrofónem příliš hlasitý, může dojít k jeho zkreslení. V tomto případě stiskněte **MIC VOL** na minimum.
- Pokud máte pocit, že mikrofon není dost nahlas, i když je MIC VOL na maximu, můžete jen nastavit nižší hlasitost zdroje audia.
 - Postupujte podle kroku, uvedeného níže.
 1. Stiskněte a podržte tlačítko **VOICE CANCELLER** na přístroji.
 2. Úroveň hlasitosti zdroje audia snižte otočením kolečka **SCRATCH / SEARCH & LEVEL CONTROL** na přístroji proti směru hodinových ručiček. Pro jeho spuštění vypněte napájení.

Funkce VOICE CANCELLER (ODSTRANĚNÍ HLASU)

Funkci můžete používat během přehrávání hudby ztlumením hlasu zpěváka v hudbě z různých zdrojů.

Stiskněte a podržte tlačítko **VOICE CANCELLER** a v okně displeje se zobrazí „ON“.

Pro zrušení stiskněte a podržte **VOICE CANCELLER** znovu.

Kvalita funkce VOICE CANCELLER se může lišit v závislosti na podmínkách nahrávání hudebních souborů.

! Poznámka

- Tato funkce je k dispozici pro funkce USB nebo BT (**Bluetooth**).
- Není-li funkce k dispozici, v okně na displeji se zobrazí hlášení „NOT SUPPORT“.
- Tuto funkci lze používat pouze s připojeným mikrofonem.
- Není-li mikrofon připojen, v okně na displeji se zobrazí hlášení „NOT SUPPORT“.
- U zdroje MONO není k dispozici.
- Pro zapnutí funkce změňte Funkci nebo odpojte mikrofon.
- Tato funkce možná nebude inicializována v závislosti na stavu připojených zařízení.

Funkce KEY CHANGER (ZMĚNA TÓNINY)

Tóninu můžete měnit v 9 krocích (4 kroky nahoru, 4 kroky dolů a původní tónina).

- Pro postupné zvýšení tóniny během přehrávání opakovaně stiskněte tlačítko KEY CHANGER(**#**) na dálkovém ovládacím.
- Pro postupné snížení tóniny během přehrávání opakovaně stiskněte tlačítko KEY CHANGER(**b**) na dálkovém ovládacím.

! Poznámka

- Tato funkce je k dispozici pro funkce USB nebo BT (**Bluetooth**).
- Není-li mikrofon připojen, v okně na displeji se zobrazí hlášení „NOT SUPPORT“.
- Pro její inicializaci změňte funkci, odpojte mikrofon nebo změňte hudbu.
- Tato funkce nemusí být inicializována v závislosti na připojených zařízeních.

LIGHTING

Tato funkce prostřednictvím ovládání osvětlení na přístroji nabízí atmosféru párty.

Stiskněte tlačítko **LIGHTING** na dálkovém ovladači nebo na přístroji.

RHYTHM → PARTY → FIREWORK → SPACE →
WATER → FOREST → CITYGLOW → (MYSTYLE)
→ OFF



Poznámka

- Pokud si chcete užít dynamický světelný efekt, zvolte RHYTHM nebo PARTY.
- Funkce osvětlení je k dispozici ve všech funkcích.
- Při prvním stisknutí tlačítka **LIGHTING** tento režim zůstává v předchozím nastavení, pro změnu režimu tlačítko znovu stiskněte.
- Pokud chcete použít efekt MYSTYLE, musíte zaregistrovat zdroj prostřednictvím aplikace Music Flow Bluetooth.
- V režimu světelných efektů můžete vybrat režim pomocí tlačítka **SCRATCH / SEARCH & LEVEL CONTROL**.
- Stiskněte a podržte tlačítko **LIGHTING** a funkci světelných efektů zapněte nebo vypněte.

Nastavení hodin

1. Zapněte přístroj.
2. Stiskněte a přidržte tlačítko **CLOCK**.
3. Stisknutím **◀◀/▶▶** na dálkovém ovladači zvolíte režim času.
 - AM 12:00 (u displeje s 12hodinovým režimem AM a PM) nebo 0:00 (u displeje se 24hodinovým režimem)
4. Volbu potvrdíte stiskem tlačítka **RDS/SET**.
5. Hodinu nastavíte stisknutím tlačítka **◀◀/▶▶** na dálkovém ovladači.
6. Stiskněte tlačítko **RDS/SET**.
7. Minuty nastavíte stisknutím **◀◀/▶▶** na dálkovém ovladači.
8. Stiskněte **RDS/SET**.

Nastavení hodin prostřednictvím aplikace „Music Flow Bluetooth“

Na své zařízení Android nainstalujte aplikaci „Music Flow Bluetooth“ (Viz strana 24)

Aktivací **Bluetooth** připojení prostřednictvím aplikace „Music Flow Bluetooth“ budou hodiny vaší jednotky automaticky synchronizovány s vaším přístrojem.

Použijte svůj přehrávač jako budík

1. Zapněte přístroj.
2. Podržte tlačítko **ALARM**.
3. Ke změně hodiny a minut stiskněte **◀◀/▶▶** na dálkovém ovladači a stisknutím tlačítka **RDS/SET** volbu uložte.
4. Stiskněte tlačítko **◀◀/▶▶** na dálkovém ovládání a vyberte tak funkci, poté ji uložte stiskem tlačítka **RDS/SET**.
 - Stiskněte tlačítko **◀◀/▶▶** na dálkovém ovládání a vyberte číslo paměti zvolením Tuner a následným stiskem tlačítka **RDS/SET**. Pokud žádné číslo paměti neexistuje, tento krok se přeskočí.
5. Stisknutím tlačítka **◀◀/▶▶** na dálkovém ovladači změňte hlasitost a nastavení uložte stisknutím tlačítka **RDS/SET**.

! Poznámka

- Nastavíte-li čas na hodinách, čas si zobrazíte stisknutím tlačítka **CLOCK** i v případě, že je přehrávač vypnut.
- Budík lze nastavit po nastavení času hodin.
- Po nastavení hodin a budíku můžete informace o nastavení zkontrolovat stiskem tlačítka **ALARM**, i když je přístroj vypnutý.
- Stisknutím tlačítka **ALARM** lze zvolit režim **ALARM ON/OFF**.

Nastavení časovaného vypínání (Sleep)

Opakovaným stisknutím tlačítka **SLEEP** na dálkovém ovladači zvolíte dobu odložení vypnutí v rozmezí 10 a 180 minut.

Po uplynutí této doby se přístroj vypne.

Chcete-li funkci spánku zrušit, stiskněte opakovaně tlačítko **SLEEP** na dálkovém ovladači, dokud se nezobrazí "SLEEP 10" a pak stiskněte tlačítko **SLEEP** na dálkovém ovladači při zobrazení "SLEEP 10".

! Poznámka

- Čas zbývajících do vypnutí přístroje lze zobrazit na displeji.
- Chcete-li zkontrolovat nebo změnit zbývajících čas, stiskněte a podržte tlačítko **SLEEP**.

Stmívač

Stiskněte tlačítko **SLEEP** na dálkovém ovladači.

Zobrazovací okno se o polovinu ztmaví.

Zrušení provedete opakovaným stisknutím tlačítka

SLEEP na dálkovém ovladači, dokud se ztmavení nevypne.

! Poznámka

Všechny indikátory LED se po použití tlačítka Dimmer vypnou.

Automatické vypnutí

Pokud nebude hlavní jednotka připojena k externímu zařízení a nebude v provozu po dobu 20 minut, přístroj se za účelem šetření elektrické energie sám vypne.

Přístroj se sám vypne také v případě, kdy bude hlavní přístroj pomocí analogových vstupů připojen po dobu šesti hodin k jinému zařízení.

Funkce automatického vypnutí se vztahuje pouze na jednotku MASTER v případě připojení Wireless Party Link. V případě POMOCNÉHO zařízení je funkce automatického vypnutí k dispozici po odpojení POMOCNÉHO a HLAVNÍHO zařízení.

Jak odpojit připojení k bezdrátové síti nebo bezdrátové zařízení.

Stiskem tlačítka napájení na déle než 5 sekund přístroj vypnete.

Zapnutí funkce AUTO POWER

Přístroj se automaticky zapíná pomocí vstupního zdroje: LG TV nebo **Bluetooth**.

Pokusíte-li se připojit své zařízení **Bluetooth**, přístroj se zapne a vaše zařízení **Bluetooth** připojí. Nyní můžete přehrávat svou hudbu.

! Poznámka

- Podle typu připojeného zařízení tato funkce nemusí být k dispozici.
- U některých připojených zařízeních se přístroj zapne, ale funkce **Bluetooth** se nemusí připojit.
- Pokud připojení **Bluetooth** s tímto přístrojem zrušíte, některá zařízení **Bluetooth** se budou nadále snažit k přístroji připojit. Proto se doporučuje zrušit připojení před vypnutím přístroje.
- Snažte-li se připojit aplikaci „Music Flow Bluetooth“, funkce **Bluetooth** tohoto přístroje se zapne.
- Zapnete-li přístroj pomocí funkce LG TV nebo **Bluetooth**, zapne se příslušná funkce přístroje.
- Pokud jste již spárování s tímto přístrojem provedli, dojde při vypnutí tohoto přístroje k automatickému zapnutí po zapojení vstupního zdroje.
- Pokud zapnete toto zařízení podržením vypínače po dobu delší než 5 sekund, funkce Auto Power On se zakáže. Funkci aktivujete zapnutím přístroje.

Automatická změna funkce

Tento přístroj rozpozná vstupní signály, například **Bluetooth** a LG TV, a poté automaticky zvolí vhodnou funkci.

Při pokusu o připojení zařízení Bluetooth

Pokusíte-li se připojit své zařízení **Bluetooth** k tomuto přístroji, zvolí se režim **Bluetooth**. Přehrajte si požadovanou hudbu na zařízení **Bluetooth**.

Při připojení LG TV

Zapnete-li LG TV, která je připojena pomocí systému LG Sound Sync, změní se funkce přístroje na LG TV. Z televize uslyšíte zvuk.

! Poznámka

- Tato funkce není během nahrávání nebo mazání k dispozici.
- Tato funkce pracuje pouze u přístrojů, které byly připojeny již dříve.



LG Sound Sync





Stejně funkce tohoto přístroje můžete ovládat dálkovým ovladačem televize, která má funkci LG Sound Sync. Je kompatibilní s televizí LG, která podporuje LG Sound Sync. Přesvědčte se, že máte na své TV logo LG Sound Sync.

Funkce, která se dá ovládat pomocí dálkového ovladače televize LG: Zvýšit a snížit hlasitost a ztlumit zvuk.

Podrobnosti o LG Sound Sync najdete v uživatelské příručce televize.

1. Přístroj zapněte stiskem tlačítka  na dálkovém ovládání nebo tlačítka  na přístroji.
2. Stiskněte tlačítko **F** na dálkovém ovladači, nebo na přístroji a zvolte funkci LG TV.
3. Nastavte zvukový výstup TV tak, abyste mohli zvuk poslouchat prostřednictvím tohoto přístroje: Nabídka nastavení TV [Sound] -> [TV Sound output] -> [LG Sound Sync (Wireless)]
Když je propojení mezi tímto přístrojem a vaší televizí normální, objeví se na 3 sekundy na displeji nápis „PAIRED“ a pak se na něm objeví nápis „LG TV“.

! Poznámka

- Když používáte funkci LG Sound Sync, můžete také použít dálkový ovladač tohoto přístroje. Když znovu použijete dálkový ovladač TV, přístroj se synchronizuje s televizí.
- Pokud připojení nefunguje, zkontrolujte stav zařízení a televizoru: napájení a funkčnost.
- Když používáte LG Sound Sync zkontrolujte v níže uvedených případech stav tohoto přístroje a připojení.
 - Vypněte přístroj.
 - Přepnutí na jinou funkci.
 - Odpojení bezdrátového připojení způsobeného interferencí nebo vzdáleností.
- Čas potřebný na vypnutí tohoto zařízení se liší podle typu vaší televize.
- Pokusíte-li se změnit funkci pomocí funkce LG TV, hlasitost se změní podle úrovně hlasitosti LG TV.
- Podrobné informace o nabídce nastavení televizoru se liší v závislosti na výrobci a modelu vašeho televizoru.
- Pokud připojíte funkci LG Sound Sync s připojenou aplikací „Music Flow Bluetooth“, bude k dispozici řízení prostřednictvím aplikace.
- Pokud jste přístroj vypnuli přímo stiskem tlačítka  na dálkovém ovládání, nebo tlačítkem  na přístroji, funkce LG Sound Sync bude odpojena. Pokud budete chtít tuto funkci použít znovu, musíte znovu propojit TV a přístroj.
- Pokud je připojena LG TV při používání rozhraní **Bluetooth, Bluetooth** se odpojí a LG TV se připojí.
- Je-li funkce LG Sound Sync zapojena, může dojít ke zvýšení hlasitosti v TV a v tomto přístroji. Snižte hlasitost TV a potom tento přístroj připojte.

Připojení Wireless Party Link

Výstupní zvuk spotřebiče **A** (HLAVNÍ) se rozšíří na spotřebič **B** (PODRŘÍZENÉ).
Je kompatibilní s přístrojem podporujícím funkci Wireless Party Link.

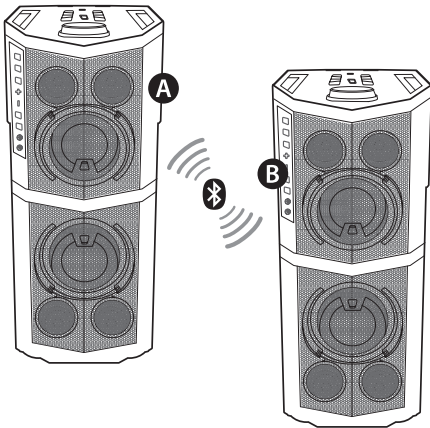

1. Stiskněte tlačítko **WIRELESS LINK** na přístroji. V okně na displeji se zobrazí hlášení PARTY LINK MODE SELECT.
2. Otočte ovladač **SCRATCH / SEARCH & LEVEL CONTROL** na přístroji nebo stiskněte tlačítko **I<</>>I** na přístroji a vyberte možnost MASTER nebo SLAVE.
 - **A** spotřebič: Zvolí funkci HLAVNÍ.
 - **B** spotřebič: Zvolí funkci PODŘÍZENÉ.

Oba spotřebiče se pokusí vzájemně propojit.
3. Po úspěšném vzájemném propojení spotřebičů se na spotřebiči HLAVNÍ zobrazí hlášení „Název podřízeného zařízení CONNECTED“. Na PODŘÍZENÉM spotřebiči se zobrazí nápis „CONNECTED TO Název hlavního zařízení“ a po chvíli se změní na PODŘÍZENÉ.

! Poznámka

- Pokud používáte LG Sound Sync, není tato funkce k dispozici. Pokud připojíte funkci LG TV, v okně na displeji se zobrazí hlášení „NOT SUPPORT“.
- Mikrofon můžete používat pouze u PODŘÍZENÉHO spotřebiče. V případě PODŘÍZENÉHO spotřebiče jsou podporovány pouze některé funkce.
- Když je připojení Wireless Party Link odpojeno, jednotka zapojená jako SLAVE se změní na funkci BT.
- Pokud připojení selže, v okně na displeji se zobrazí hlášení „FAILED“.
- Funkce Ztišení je vzájemně synchronizována.
- Připojení Wireless Party Link bude odpojeno, když přístroj vypnete nebo stisknete **WIRELESS LINK** na přístroji.
- Jednotka zapojená jako MASTER a jednotka SLAVE mohou být odlišné, podle stavu přehrávání, zdroje a nastavení.
- Při připojení k **Bluetooth** zkontrolujte následující informace.
 - K jednotce MASTER můžete připojit pouze jedno zařízení **Bluetooth**. K jednotce SLAVE nemůžete zařízení **Bluetooth** připojit.
 - Bezdrátové připojení Wireless Party Link je podporováno pouze na zařízeních se systémem Android nebo iOS. (Bezdrátové připojení Wireless Party Link nemusí být podporováno v závislosti na specifikaci připojeného zařízení nebo OS.)
 - Vyjímatelná/snímatelná zařízení **Bluetooth** (například flash disk atd.) nepodporují připojení Wireless Party Link.
 - Když je Wireless Party Link připojeno, není připojení **Bluetooth** k dispozici ve stavu záznamu nebo mazání.

Odstraňování potíží

Obecně

Problém	Příčina a řešení
Přístroj nepracuje správně.	<ul style="list-style-type: none"> • Vypněte napájení tohoto přístroje a připojeného externího zařízení (TV, basová jednotka, DVD-přehrávač, zesilovač, atd.), a znovu jej zapněte. • Odpojte napájecí kabel tohoto přístroje a připojeného externího zařízení (TV, basová jednotka, DVD-přehrávač, zesilovač, atd.), a pak se zkuste znovu připojit. • Předchozí nastavení se může ztratit, dojde-li k vypnutí zařízení.
Nenapájeno.	<ul style="list-style-type: none"> • Zástrčka není zapojena. Zapojte do zásuvky. • Zkontrolujte případný výpadek proudu. To lze provést například zapnutím jiných zařízení.
Není slyšet zvuk.	<ul style="list-style-type: none"> • Zkontrolujte, zda jste vybrali správnou funkci. Stiskněte tlačítko funkce a zkontrolujte vybranou funkci.
Rozhlasové stanice se nedají dobře naladit.	<ul style="list-style-type: none"> • Anténa je špatně umístěna nebo připojena. Upravte polohu antény nebo její připojení. • Signál rádia je příliš slabý. Naladte stanici ručně. • Nejsou přednastaveny žádné stanice nebo byly stanice vymazány (během ladění). Vybrané přednastavené rozhlasové stanice, podrobnosti viz strana 26.
Dálkový ovladač nepracuje správně.	<ul style="list-style-type: none"> • Dálkový ovladač je příliš daleko od přístroje. Je třeba jej používat v maximálním dosahu 7 metrů. • V cestě mezi dálkovým ovladačem a přístrojem se nachází překážka. Odstraňte překážku. • Baterie v dálkovém ovladači jsou vybité. Vyměňte je za nové.
Světlo nesvítí	<ul style="list-style-type: none"> • Světelné efekty zkontrolujte stiskem tlačítka LIGHTING.
LG Sound Sync nefunguje.	<ul style="list-style-type: none"> • Zkontrolujte, zda vaše LG TV podporuje LG Sound Sync • Zkontrolujte připojení funkce LG Sound Sync. • Zkontrolujte nastavení zvuku z televizoru a této jednotky.

Obecný technický popis

Obecně	
Požadavky na příkon	Viz hlavní štítek na přístroji.
Spotřeba energie	Viz hlavní štítek na přístroji.
	Síťový pohotovostní režim: 0,5 W (Jsou-li aktivovány všechny síťové porty).
Rozměry (Š x V x H)	Přibližně 818 mm x 318 mm x 388 mm
Čistá váha	Přibližně 17,2 kg
Provozní teplota	5 °C až 35 °C (41 °F až 95 °F)
Provozní vlhkost	60 %

Vstupy	
Vstup analogového zvuku (AUX IN)	1,2 Vrms (1 kHz, 0 dB), 600 Ω, RCA konektor (L, R)
Mikrofon (MIC 1/2)	Citlivost 15 mV (1 kHz), 2 x konektor 6,3mm

Tuner	
Rozsah ladění rádia FM	87,5 až 108,0 MHz nebo 87,50 až 108,00 MHz

Systém	
Frekvenční odezva:	80 – 20000 Hz
Odstup signál-šum	Více než 75 dB
Dynamický rozsah	Více než 80 dB
Napájení sběrnice (USB)	5 V  1 A

Zesilovač (výstupní výkon RMS)	
Celkový výkon	600 W
Přední část	300 W x 2 (4 Ω při 1 kHz, 10% THD)

- Provedení a technické údaje podléhají změnám bez předchozího upozornění.

Údržba

Manipulace s přístrojem

Přeprava přístroje

Uchovejte původní přepravní obal a balicí materiály. Pokud potřebujete přístroj odeslat, v zájmu maximální ochrany jej zabalte tak, jak byl původně zabalen z výroby.

Udržujte povrch přístroje čistý.

V blízkosti přístroje nepoužívejte těžké kapaliny, jako jsou insekticidní spreje. Otírání velkou silou by mohlo poškodit povrch. Zabraňte dlouhodobému styku gumových nebo plastových výrobků s přístrojem.

Čištění jednotky

Pro čištění přehrávače použijte jemný, suchý hadřík. Pokud je povrch velmi silně znečištěn, použijte jemný hadřík mírně navlhčený ve slabém roztoku čistícího prostředku. Nepoužívejte silná rozpouštědla jako alkohol, benzín nebo ředidla, která by povrch přístroje mohla poškodit.

Obchodní známky a licence



Ochranná známka a logo **Bluetooth®** jsou ve vlastnictví společnosti **Bluetooth® SIG, Inc.** a jakékoliv využití těchto známek společností LG Electronics je licenčně ošetřeno.

Další obchodní známky a obchodní názvy patří oprávněným vlastníkům.

