

NÁVOD PRO UŽIVATELE

Mini Hi-Fi Audio

Před použitím sady si prosím nejdříve pozorně přečtete tento návod a uschovejte jej k pozdějšímu nahlédnutí.

MODEL
OM7560



Bezpečnostní informace



VÝSTRAHA: K OMEZENÍ RIZIKA ÚRAZU ELEKTRICKÝM PROUDEM NEODSTRAŇUJTE KRYT (NEBO ZADNÍ STĚNU) PŘÍSTROJE, UVNITŘ NEJSOU ČÁSTI URČENÉ K OBSLUZE UŽIVATELEM. SE SERVISEM SE OBRAŤTE NA KVALIFIKOVANÝ SERVISNÍ PERSONÁL.

Symbol blesku uvnitř rovnostranného trojúhelníku upozorňuje uživatele na přítomnost nebezpečného napětí bez izolace ve vnitřním prostoru výrobku, které může být natolik vysoké, že představuje riziko úrazu osob elektrickým proudem.



Symbol vykřičníku uvnitř rovnostranného trojúhelníku upozorňuje uživatele na přítomnost důležitých provozních a servisních pokynů v dokumentaci dodávané s přístrojem.



VAROVÁNÍ: ABY SE ZABRÁNILO RIZIKU POŽÁRU NEBO ÚRAZU ELEKTRICKÝM PROUDEM, CHRAŇTE TENTO VÝROBEK PŘED DEŠTĚM A VLNKEM.

VÝSTRAHA: Přístroj nesmí být vystaven vodě (kapající nebo odstříkující) a nesmějí na něm být umístěny předměty naplněné tekutinami, jako jsou vázy.

VAROVÁNÍ: Neinstalujte přístroj v těsném prostoru, jako je knihovna nebo podobný prostor.

VÝSTRAHA: Nepoužívejte v blízkosti tohoto výrobku zařízení o vysokém napětí. (např. elektrická plácačka na mouchy) Tento výrobek by mohl kvůli elektrickému přepětí přestat fungovat.

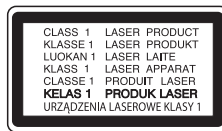

VÝSTRAHA: Tento výrobek používá laserový systém. K zajištění správného používání výrobku čtěte pečlivě tuto příručku uživatele a uchovejte ji pro pozdější použití. Pokud bude nutné provést údržbu zařízení, obraťte se na autorizované servisní středisko. Použití ovladačů, nastavení nebo plnění postupů jiných než těch, které jsou specifikovány dále, může způsobit nebezpečné vystavení se radiaci. Chraňte se před přímým zásahem laserovým paprskem. Nesnažte se otevírat kryt.

VÝSTRAHA: Neblokujte ventilační otvory. Přístroj umístěte v souladu s pokyny výrobce. Účelem zdiřek a otvorů v krytu je zajištění ventilace a spolehlivého provozu produktu a ochrany proti přehřátí. Nikdy nesmí dojít k zakrytí otvorů tím, že výrobek položíte na postel, pohovku, koberec nebo podobný povrch. Tento výrobek by neměl být umístěn do vestavěného zařízení, jako je např. knihovna nebo police, pokud není zajištěno řádné větrání nebo nejsou dodrženy pokyny od výrobce.

POZNÁMKA: Bezpečnostní informace zahrnující identifikaci výrobku a hodnoty jmenovitých výkonů naleznete na hlavním štítku v dolní části nebo jinde na výrobku.

VÝSTRAHA ohledně síťového kabelu

U většiny spotřebičů se doporučuje, aby byly napájeny z vyhrazeného obvodu.

To znamená z obvodu, který napájí jen tento spotřebič a nemá žádné další výstupy a větve. Pro jistotu si přečtěte specifikace v této uživatelské příručce. Nepřetěžujte zásuvky. Přetížené zásuvky, uvolněné či poškozené zásuvky, prodlužovací kabely, roztržené síťové kabely nebo poškozená či popraskaná izolace vodičů vedou ke vzniku nebezpečí. Všechny tyto skutečnosti mohou vést k požáru nebo úrazu elektrickým proudem. Pravidelně kontrolujte síťový kabel svého spotřebiče a pokud jeho vzhled vykazuje poškození či zhoršení kvality, odpojte jej, přestaňte přístroj užívat a zajistěte v autorizovaném servisním středisku náhradu kabelu přesně určeným dílem na výměnu. Chraňte síťový kabel před fyzickým nebo mechanickým poškozením jako je zkroucení, zauzlení, přiskřípnutí, přivření do dveří nebo pošlapání. Věnujte zvláštní pozornost zástrčkám, zásuvkám ve zdi a místu, kde kabel vychází ze zařízení.

Elektrická zástrčka je odpojovací zařízení. Pro případ nouze je nutné, aby byla Elektrická Zástrčka snadno přístupná.

Tento přístroj je vybaven přenosnou baterií či akumulátorem.

Bezpečný způsob vyjmutí baterie z přístroje:

Vyjměte použitou baterii nebo blok baterií, postupujte opačným způsobem než při vkládání. Abyste zamezili kontaminaci prostředí ohrožující zdraví lidí a zvířat, odložte starou baterii do příslušného kontejneru na určených sběrných místech. Baterie nebo akumulátor nepatří do běžného domovního odpadu. Doporučujeme využít místních systémů bezplatného odběru baterií a akumulátorů. Baterie chraňte před nadměrným horkem, například slunečním svitem, ohněm atd.

VÝSTRAHA: Na přístroj nesmějí být pokládány žádné zdroje otevřeného ohně, například zapálené svíce.

Poznámka: Nekoukejte se přímo na osvětlenou plochu, pokud je zapnutá funkce LIGHTNING. Pokud je jas osvětlení příliš ostrý, rozsvíte v místnosti a vypněte funkci LIGHTNING přístroje.

Likvidace starého přístroje

1. Tento symbol přeškrtnutého koše značí, že odpad z elektrických a elektronických výrobků (WEEE) je nutné likvidovat odděleně od linky komunálního odpadu.
2. Staré elektrické výrobky mohou obsahovat nebezpečné látky, takže správná likvidace starých přístrojů pomůže zabránit potenciálním negativním důsledkům pro životní prostředí a lidské zdraví. Staré přístroje mohou obsahovat znovu použitelné díly, které lze použít k opravě dalších výrobků a další cenné materiály, které lze recyklovat a šetřit tak omezené zdroje.
3. Přístroj můžete zanést buď do obchodu, kde jste ho zakoupili nebo se obrátit na místní správu komunálních odpadů, kde získáte podrobné informace o autorizovaném sběrném místě WEEE. Pro poslední aktuální informace z vaší země si prosím prostudujte web www.lg.com/global/recycling

Likvidace použitých baterií/akumulátorů

Pb

1. Tento symbol může být kombinován s chemickými značkami rtuti (Hg), kadmia (Cd) nebo olova (Pb), pokud baterie obsahuje více než 0,0005 % rtuti, 0,002 % kadmia nebo 0,004 % olova.
2. Všechny baterie/akumulátory by měly být likvidovány odděleně od běžného komunálního odpadu prostřednictvím sběrných zařízení zřízených za tímto účelem vládou nebo místní samosprávou.
3. Správný způsob likvidace starých baterií/akumulátorů pomáhá zamezit možným negativním vlivům na životní prostředí a zdraví zvířat a lidí.
4. Bližší informace o likvidaci starých baterií/akumulátorů získáte u místní samosprávy, ve sběrném zařízení nebo v obchodě, ve kterém jste výrobek zakoupili. (<http://www.lg.com/global/sustainability/environment/take-back-recycling/global-network-europe>)

Prohlášení o shodě**CE 0197**

Společnost LG Electronics European Shared Service Center BV. tímto prohlašuje, že tato MINI HI-FI AUDIO je ve shodě se základními požadavky a příslušnými ustanoveními směrnice 1999/5/ES. Plné znění Prohlášení o Shodě si lze vyžádat na uvedené poštovní adrese:







LG Electronics European Shared Service Center BV.
Krijgsman 1
1186 DM Amstelveen
The Netherlands

nebo lze vyžádat na našem specializovaném portálu prohlášení o shodě:

<http://www.lg.com/global/support/cedoc/cedoc#>

Toto zařízení je 2,4GHz širokopásmový přenosový systém určený k použití ve všech členských státech EU a ESVO.

Symbyly

	Odkazuje na střídavý proud (AC).
	Odkazuje na stejnosměrný proud (DC).
	Odkazuje na zařízení třídy II.
	Odkazuje na režim stand-by.
	Odkazuje na „VYPNUTO“ (napájení).
	Odkazuje na nebezpečné napětí.

Obsah

1 Začínáme

- 2 Bezpečnostní informace
- 8 Jediné vlastnosti
- 8 Požadavky na přehrávatelné soubory
 - Požadované parametry hudebních souborů
 - Kompatibilní zařízení USB
 - Požadavky na zařízení USB
- 9 – Požadavky na zařízení USB
- 10 Dálkový ovladač
- 12 Horní panel
- 14 Přední panel / Zadní panel

2 Připojení

- 15 Připojení napájecího kabelu střídavého proudu
- 15 Volitelné zapojení vybavení
 - Připojení AUX IN
 - Připojení AUX OUT
 - Připojení PORT.IN
 - Připojení zařízení USB
 - Připojení antény

3 Ovládání

- 18 Základní operace
 - Přehrávání z médií CD / USB
 - Automatické přehrávání
 - Výběr složky a souboru MP3 / WMA
 - Vymazání souboru MP3 / WMA
- 20 Efekty přehrávání
 - DJ EFFECT
 - Efekt SCRATCH
 - AUTO DJ
 - DJ PRO
- 22 Používání bezdrátové technologie Bluetooth®
 - Poslouchání hudby uložené na zařízeních Bluetooth
- 24 Používání aplikace Music Flow Bluetooth
 - O aplikaci „Music Flow Bluetooth“
 - Nainstalujte aplikaci „Music Flow Bluetooth“ do svého zařízení s rozhraním Bluetooth

- 25 – Aktivace rozhraní Bluetooth s aplikací „Music Flow Bluetooth“
- 26 Provoz rádia
 - Poslech rádia
 - Zlepšení nekvalitního FM příjmu
 - Přednastavení rádiových stanic
 - Vymazání všech uložených stanic
- 27 – Zobrazení informací o rozhlasové stanici
- 28 Nastavení zvuku
 - Nastavení režimu zvuku
 - Nastavení USER EQ
- 29 Pokročilé ovládání
 - Nahrávání na disk USB
 - Přehrávání JUKE BOX
- 32 Jiné operace
 - Dočasné vypnutí zvuku
 - Režim CHILDSAFE
 - Zobrazení informace o souboru (ID3 TAG)
 - DEMO
 - Použití mikrofonu
- 33 – Funkce VOICE CANCELLER (ODSTRANĚNÍ HLASU)
- 33 – Funkce KEY CHANGER (ZMĚNA TÓNINY)
- 33 – LIGHTING
- 33 – PARTY THRUSTER
- 34 Nastavení hodin
 - Nastavení hodin prostřednictvím aplikace „Music Flow Bluetooth“
 - Použijte svůj přehrávač jako budík
 - Nastavení časovaného vypínání (Sleep)
 - Strmívač
- 35 Automatické vypnutí
 - Zapnutí funkce AUTO POWER
 - Automatická změna funkce
- 37 LG Sound Sync
- 38 Spojení WIRELESS PARTY LINK

4 Odstraňování potíží

- 39 Odstraňování potíží
 - Obecně

5 Dodatek

- 41 Obecný technický popis
- 42 Obchodní známky a licence
- 43 Údržba
- 43 – Poznámky k diskům
- 43 – Manipulace s přístrojem

1

2

3

4

5

Jedinečné vlastnosti

Bluetooth®

Přehrává hudbu uloženou na zařízení **Bluetooth**.

Vstup přenosného přístroje

Přenášá hudbu z vašeho přenosného přístroje. (MP3, notebook atd.)

Zvukové efekty

Přehrává hudbu s různými zvukovými a hudebními efekty.

Přímý zápis USB

Zapisuje hudbu na USB zařízení.

Music Flow Bluetooth

Aplikace Music Flow Bluetooth je navržena tak, aby vám umožnila ovládat některá z nejnovějších audio zařízení LG. Viz strana 24.

LG Sound Sync

Tato funkce řídí úroveň hlasitosti tohoto přístroje pomocí dálkového ovladače televize LG, která je kompatibilní s funkcí LG Sound Sync.

Požadavky na přehrávatelné soubory

Požadované parametry hudebních souborů

Pro kompatibilitu souborů MP3/WMA s tímto přístrojem platí následující omezení:

- Vzorkovací kmitočet: v rozsahu 32 až 48 kHz (MP3), v rozsahu 32 až 48 kHz (WMA)
- Rychlost přenosu: v rozsahu 32 až 320 kb/s (MP3), 40 až 192 kb/s (WMA)
- Maximální počet souborů: Datové CD: 999 / USB: 2000
- Maximální počet složek: Datové CD: 99 / USB: 200
- Přípony souborů: „.mp3“/„.wma“
- Některé soubory formátu MP3 / WMA nelze přehrát v závislosti na typu nebo formátu souboru.
- Formát systému souborů pro CD-ROM: ISO9660 / JOLIET
- Doporučujeme použít aplikaci Easy-CD Creator, která vytváří systém souborů ISO 9660.

DTS není podporováno. V případě zvukového formátu DTS není výstupem zvuk.

Aby byl přehrávač LG schopen přehrávat přepisovatelné disky, je třeba nastavit možnost formátování disku na [Mastered]. Pokud bude u této položky vybráno nastavení Live File System (Živý souborový systém), disky nelze používat v přehrávačích LG.

(Mastered/Live File System: systém formátu disku pro Windows Vista)

Kompatibilní zařízení USB

- Přehrávač MP3: Flash přehrávač MP3.
- USB Flash Drive: zařízení, která podporují USB 2.0 nebo USB 1.1.
- Funkce USB tohoto přístroje nepodporuje všechna USB zařízení.

Požadavky na zařízení USB

- Zařízení vyžadující instalaci přídavného softwaru a připojení k počítači nejsou podporována.
- Zařízení USB neodpoujte během provozu.
- U zařízení USB s velkou kapacitou může vyhledávání trvat i několik minut.
- Z důvodu zamezení ztráty dat všechna data zálohujte.
- Zařízení USB nebude rozpoznáno v případě použití prodlužovacího kabelu nebo rozbočovače USB.
- Systém souborů NTFS není podporován. (Přístroj podporuje pouze systém souborů FAT(16 / 32.))
- Tento přístroj rozpozná až 2000 souborů.
- Rovněž nejsou podporovány externí pevné disky, čtečky paměťových karet, uzamykatelná paměťová zařízení nebo zařízení USB s pevným diskem.
- Zásuvku USB přístroje nelze propojit s počítačem PC. Přístroj nelze použít jako vyměnitelný disk.
- Některá zařízení USB nemusí s tímto přístrojem spolupracovat.

Dálkový ovladač

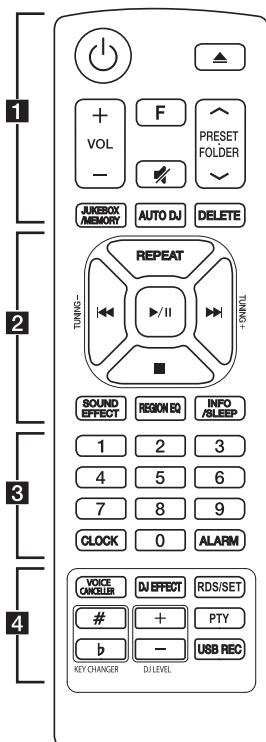

⏻ (Pohotovostní režim/Zapnuto) : Zapíná (ON) a vypíná (OFF) přístroj.

▲ (Otevřít / Zavřít) : Otevírá a zavírá diskovou mechaniku.

VOL (Hlasitost) +/- : Upravuje hlasitost reproduktorů.

F (Funkce) : Volba funkce a vstupního zdroje.

🔇 (Tlačítko Mute) : Ztlumí zvuk.

PRESET.FOLDER ▲/▼ :

- Hledá ve složkách soubory MP3 / WMA. V případě používání disku CD / USB obsahujícího soubory MP3 / WMA ve více složkách stisknutím **PRESET.FOLDER** ▲/▼ vyberete složku, kterou chcete přehrávat.
- Zvolí přednastavené číslo rozhlasové stanice.

JUKEBOX/MEMORY :

- Ukládá stanice rádií.
- Vymazání všech uložených stanic.
- Výběr režimu JUKE BOX.
- Vytváření seznamu oblíbených.

AUTO DJ : Zvolí režim AUTO DJ. (Více informací naleznete na straně 21)

DELETE :

- Smaže soubory MP3/WMA. (Pouze USB)
- Odstraní skladbu z naprogramovaného seznamu skladeb.

Výměna baterie

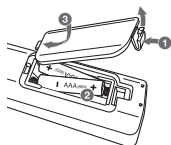

Sundejte kryt baterie na zadní části dálkového ovládání a vložte baterii tak, aby odpovídala polarita

⊕ a ⊖.

2

REPEAT : Opakované nebo náhodné přehrávání stop / souborů.

TUNING +/- : Výběr/ladění rádiových stanic.

◀◀/▶▶ (Přeskočit / Hledat) :

- Přetočí dozadu nebo dopředu.
- Vyhledávání části ve stopě / souboru.

▶/|| (Přehrávání / Pauza) :

- Spuštění nebo pozastavení přehrávání.
- Volba STEREO / MONO

■ (Stop):

- Zastaví přehrávání nebo nahrávání.
- Zruší funkci DELETE.

SOUND EFFECT : Výběr zvukových efektů

REGION EQ : Vybírá pásmový ekvalizér.

INFO / SLEEP

- Zobrazí informace o hudbě. Soubor MP3 často obsahuje informace v tzv. ID3 tagu. Tag obsahuje informace o názvu, jménu interpreta, albu a časové informace.
- Zobrazuje názvy všech připojených zařízení Bluetooth v režimu Bluetooth.
- Ve stavu připojení WIRELESS PARTY LINK se na HLAVNÍM zařízení objeví název POMOCNÉHO zařízení a na POMOCNÉM zařízení se objeví název HLAVNÍHO zařízení
- Stiskněte a podržte pro nastavení automatického vypnutí systému v určenou dobu. (Úprava jasu: Jas displeje se sníží na polovinu.)

3

Numerická tlačítka **0** až **9** : Výběr číslovaných stop, souborů či předvolených čísel.

CLOCK : Nastavení hodin a zobrazení času.

ALARM : S funkcí ALARM můžete zapnout přehrávání CD, USB a příjem tuneru v požadovaném čase.

4

VOICE CANCELLER : Funkci můžete používat během přehrávání hudby ztlumením hlasu zpěváka v hudbě z různých zdrojů.

DJ EFFECT : Zvolí režim DJ EFFECT. (Viz strana 20)

RDS/SET :

- RDS (Datový systém rádia)
- Potvrzení nastavení.

KEY CHANGER (#/b) : Změní tóninu tak, aby odpovídala vašeho hlasovému rozsahu.

DJ LEVEL +/- : Upraví hlasitost v režimu DJ EFFECT.

PTY : Vyhledá rozhlasové stanice podle typu.

USB REC : Přímé nahrávání na USB.

Horní panel

1

Začínáme

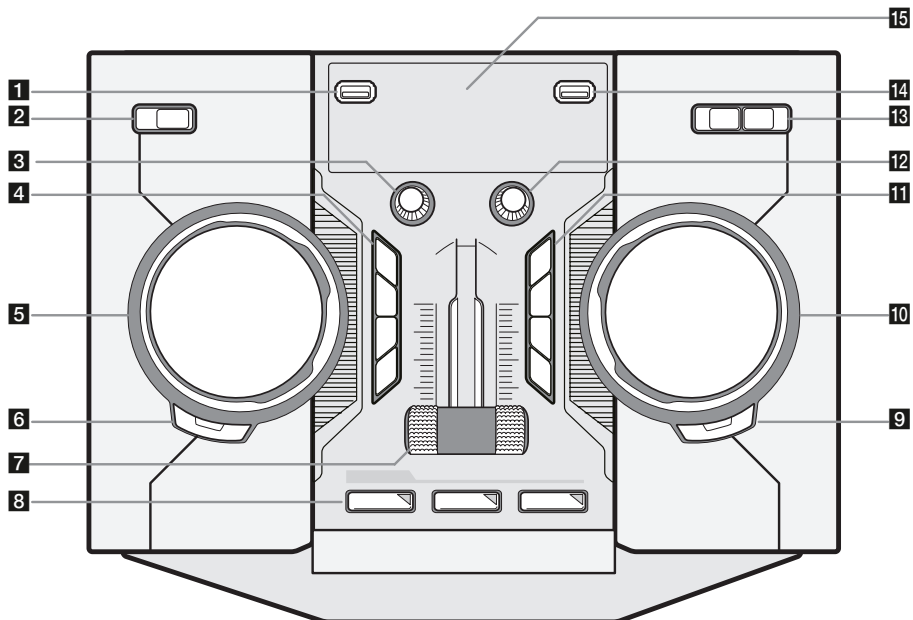

- 1** Vstup USB 1
Připojením zařízení USB můžete přehrávat nebo nahrávat zvukové soubory.
- 2**  (Pohotovostní režim/Zapnuto)
- 3** MIC. (Hlasitost mikrofonu)
Ovládá hlasitost mikrofonu.
- 4** VOICE CANCELLER
- Funkci můžete používat během přehrávání hudby ztlumením hlasu zpěváka v hudbě z různých zdrojů.
Stiskněte pro zapnutí nebo vypnutí tohoto režimu.
- KEY CHANGER (b/*)**
Změní tóninu tak, aby odpovídala vašemu hlasovému rozsahu.
- LIGHTING / PARTY LINK**
- Zapne / vypne světelné efekty.
- Stiskněte a přidržte pro výběr PARTY LINK.
- 5** SCRATCH / LEVEL / SYNC SET
Otáčením tlačítka doprava nebo doleva docílíte zvuku škrábanců. / Upraví hlasitost DJ EFFECT. / Nastaví hodnotu prodlevy v režimu PARTY LINK.
- 6** DJ EFFECT
Zvolí režim DJ EFFECT. (Více informací naleznete na straně 21)
- USER EQ**
Vybírá zvukový efekt, který jste si vytvořili.
- 7** PARTY THRUSTER
Posuňte páčku pro vytvoření párty atmosféry.
- 8** CLUB, DRUM, USER (DJ PRO)
Vybírá zvukový efekt CLUB, DRUM nebo USER pro míchání
1, 2, 3 (DJ PRO PAD)
Stiskněte požadovanou páčku syntetického zvuku.
- 9** SEARCH
Otevře složku a soubor v režimu výběru obsahu.
OK
Zvolí složku při vyhledávání souboru.
- 10**   & SEARCH (Přeskočit/Vyhledávat)
- Vyhledává složku nebo soubor.
- Vyhledává části ve stopě/souboru.
- Vybírá rozhlasové stanice.
- 11**  (Přehrávání/Pozastavit)
- Spouští nebo pozastavuje přehrávání.
- Zvolí stereo/mono.
 (Zastavit) / RDS
- Zastaví přehrávání nebo zruší funkci DELETE.
- Radio Data System (Radiový datový systém)
 (Vysunout/Zasunout)
Otevírá a zavírá diskovou mechaniku.
- REGION EQ / BASS BLAST**
- Volba ekvalizéru regionu.
- Stiskněte a přidržte pro přímou volbu efektu BASS.
- 12** VOL. (Hlasitost)
Upraví hlasitost reproduktorů.
- 13** USB REC / DEMO
Nahrává zvukovou stopu na USB. / Zobrazí režim demo.
F (Funkce) / WIRELESS LINK
- Volba funkce a vstupního zdroje.
- Stisknutím a přidržetím tlačítka na tři vteřiny zvolíte režim WIRELESS PARTY LINK.
- 14** Vstup USB 2
Připojením zařízení USB můžete přehrávat nebo nahrávat zvukové soubory.
- 15** Okno displeje

Přední panel / Zadní panel

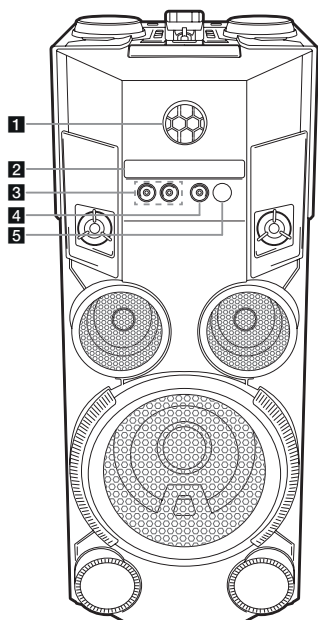

- 1** DANCE LIGHTING (Světelná koule)
 - Promítá řadu různých světelných obrazů a barev.
 - Prstem můžete směrem nahoru a dolů upravovat úhel.
- 2** Disková mechanika
- 3** Konektor MIC 1 / 2
- 4** PORT. IN
- 5**  Čidlo dálkového ovládání
- 6** ANTENNA (FM)
- 7** AUX IN / OUT
- 8** Střídavý proud ve zdířce

Výstraha

- Připojte napájecí kabel přímo do elektrické zásuvky (je-li to možné.) Pokud používáte prodlužovací kabel, doporučujeme používat kabel s parametry 110 V / 15 A nebo 230 V / 15 A. Jinak nemusí přístroj fungovat správně, protože nebude dostatečně napájen.
- Nepřetěžujte prodlužovací kabel nadměrně vysokým odběrem.

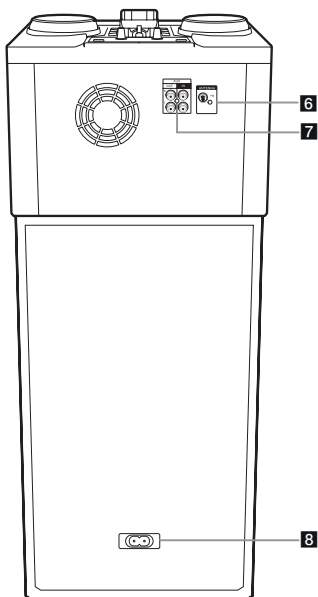

Připojení napájecího kabelu střídavého proudu

1. Jeden konec napájecího kabelu střídavého proudu (součást dodávky) připojte k zásuvce AC IN.

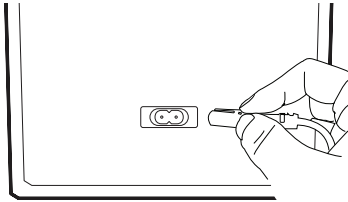

2. Druhý konec připojte do zásuvky ve zdi.



Poznámka

Nemáte-li v plánu přístroj po delší dobu používat, odpojte napájecí kabel střídavého proudu ze zásuvky.

Volitelné zapojení vybavení

Připojení AUX IN

Propojte výstup z vašeho přídavného zařízení (videokamera, televize, přehrávač atd.) se vstupem **AUX IN** (L/R).

Má-li vaše přídavné zařízení k dispozici pouze jeden zvukový kanál (mono), zapojte jej do levého konektoru na jednotce.

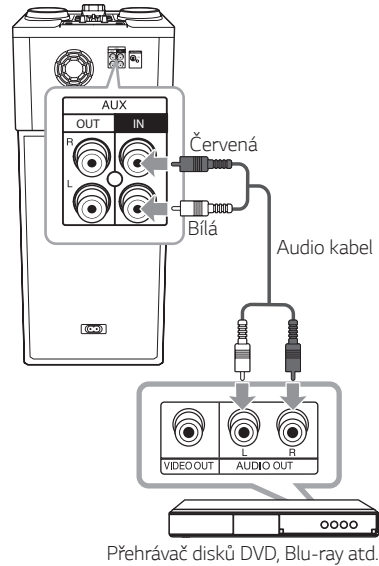

Přehrávač disků DVD, Blu-ray atd.

Připojení AUX OUT

Připojte vstup pomocného zařízení do konektoru **AUX OUT** (L/R).

Má-li vaše přídavné zařízení k dispozici pouze jeden zvukový kanál (mono), zapojte jej do levého konektoru na jednotce.

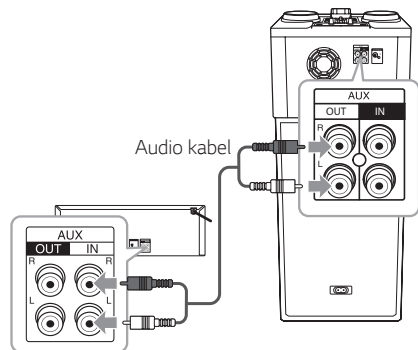

PARTY LINK

Lze zapojit dvě jednotky tak, aby přehrávaly hudbu společně.

Název funkce pro bezdrátový nebo kabelový přenos zvuku mezi kompatibilními výrobky byl změněn na PARTY LINK nebo na WIRELESS PARTY LINK.

1. Připojte pomocí audio kabelu konektor **AUX OUT** na přístroji ke konektoru **AUX IN** na druhém přístroji.
2. Stiskněte a podržte na 3 sekundy **LIGHTING / PARTY LINK** na spotřebiči připojeném prostřednictvím AUX OUT a poté zvolte možnost LINK ON.

V okně na displeji se zobrazí „LINK ON“ a po chvíli se změní na „Doba PRODLEVY“.

3. Prodlevu nastavte otáčením kolečka **SCRATCH / LEVEL / SYNC SET**.

Pokud se v okně na displeji zobrazí „LINK ON“ a „Doba PRODLEVY“, můžete upravit dobu prodlevy.

4. K uložení nastavení prodlevy stiskněte **LIGHTING / PARTY LINK**.

! Poznámka

- Tato funkce není k dispozici pro funkci LG TV.
- Výchozí doba Prodlevy je 30 ms. Pokud chcete prodlevu změnit, otáčejte kolečkem **SCRATCH / LEVEL / SYNC SET**. Prodleva připojeného zařízení se může lišit. Není-li funkce Synchronizace zvuku nastavena správně, synchronizaci zvuku upravte nastavením prodlevy PARTY LINK.
- Prodlevu lze nastavit mezi 0 ms a 200 ms. Synchronizace tempa nemusí být k dispozici v závislosti na zařízení.
- Hodnota Prodlevy se uloží a funkce PARTY LINK se vypne, když se vypne spotřebič.
- Režim LINK ON/LINK OFF můžete vybrat stisknutím tlačítka **LIGHTING / PARTY LINK** na spotřebiči na 3 sekundy.

Připojení PORT.IN

Připojte výstup (sluchátka nebo line out) přenosného zařízení (MP3 nebo PMP atd.) ke konektoru **PORT. IN**.

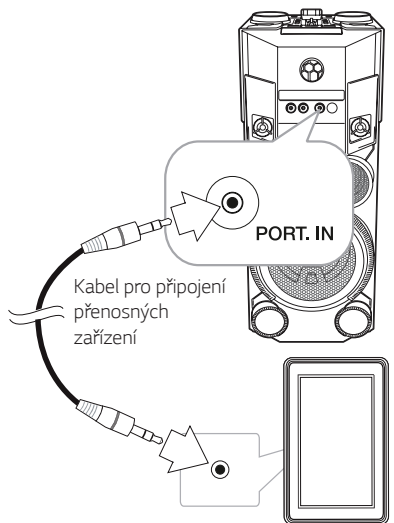

MP3 přehrávač atd.



Nyní můžete poslouchat hudbu ze svého přenosného přehrávače nebo externího zařízení.

Toto zařízení může přehrávat hudbu z mnoha typů přenosných přehrávačů nebo externích zařízení.

1. Připojte přenosný přehrávač do konektoru PORT. IN zařízení.

nebo

Propojte externí zařízení s konektorem AUX IN přístroje.

2. Napájení zapněte stiskem tlačítka  na dálkovém ovládacím, nebo tlačítka  na přístroji.
3. Stiskněte tlačítko **F** na dálkovém ovládacím nebo tlačítko **F / WIRELESS LINK** na přístroji a vyberte funkci AUX nebo PORTABLE.
4. Zapněte přenosný přehrávač nebo externí zařízení a spusťte přehrávání.

! Poznámka

Při připojení přenosného zařízení ke konektoru PORT.IN automaticky přepne na funkci PORTABLE.

Připojení zařízení USB

Zapojte zařízení s USB (MP3 přehrávač atd.) do portu USB na přístroji.

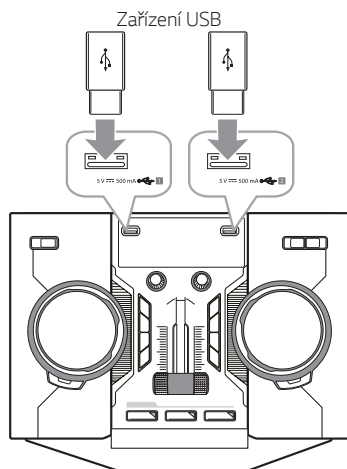
**! Poznámka**

Vyjmutí zařízení USB z přístroje:

1. Zvolte jinou funkci / režim nebo stiskněte tlačítko **■** na dálkovém ovládacím nebo **□** na jednotce dvakrát za sebou.
2. Vyměňte zařízení USB z přístroje.

Připojení antény

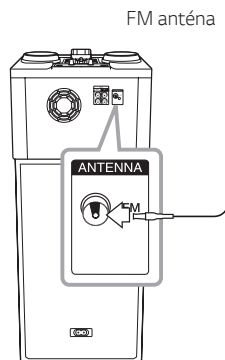

Pro poslech rádia připojte dodanou anténu FM. Připojte drátovou FM anténu ke konektoru FM antény.









**! Poznámka**











Ujistěte se, že je anténa FM zcela vytažena.

Základní operace

Přehrávání z médií CD / USB

1. Vložte disk stisknutím  na dálkovém ovladači nebo tlačítko  na přístroji.
Nebo připojte zařízení USB k portu USB.
2. Funkci CD nebo USB vyberte stiskem tlačítka **F** na dálkovém ovladači, nebo tlačítka **F / WIRELESS LINK** na přístroji.

Cíl	Postup
Zastavit	Stiskněte tlačítko  na dálkovém ovladači nebo  na přístroji.
Přehrát	Stiskněte  / na dálkovém ovladači nebo  na přístroji.
Pauza	Stiskněte  / na dálkovém ovladači nebo  na přístroji během přehrávání.
Vyhledání části ve stopě/souboru	- Na dálkovém ovládání Během přehrávání stiskněte a podržte tlačítko  / na dálkovém ovladači nebo na přístroji, a uvolněte je v okamžiku, kdy chcete začít poslouchat. - Na přístroji Stiskněte SEARCH a potom během přehrávání otáčejte kolečkem  ,  SEARCH .
Výběr stopy / souboru přímo	Na dálkovém ovladači stiskněte numerická tlačítka 0 až 9 a přejděte přímo na požadovaný soubor.

Cíl	Postup
Přechod na další či předcházející stopu / soubor	- Ve stavu zastaveno Pro přechod na další/předchozí stopu/soubor stiskněte tlačítko  / na dálkovém ovladači nebo otáčejte kolečkem  ,  SEARCH na přístroji. - Během přehrávání, (1) Použitím tlačítek  / :
	Pro přechod na další/předchozí stopu/soubor stiskněte tlačítko  na dálkovém ovladači.
	Pro přechod na další stopu/soubor při přehrávání kratším, než 2 sekundy, stiskněte tlačítko  na dálkovém ovladači.
	Pro zahájení přehrávání další stopy/souboru při přehrávání po 3 sekundách stiskněte tlačítko  na dálkovém ovladači. (2) Použitím tlačítka SEARCH : Otáčejte tlačítkem  ,  SEARCH na přístroji a stiskněte  k přehraní skladby/souboru.
Opakované nebo náhodné přehrávání	Opakovaně mačkejte tlačítko REPEAT na dálkovém ovládání. Viz poznámka s vysvětlením změn na displeji.

! Poznámka

- Displej se mění v následujícím pořadí.

USB	MP3/WMA CD	AUDIO CD
RPT 1	RPT 1	RPT 1
RPT*DIR	RPT DIR	-
RPT ALL	RPT ALL	RPT ALL
RANDOM	RANDOM	RANDOM
OFF	OFF	OFF

*DIR: Adresář

- Při přehrávání ze seznamu JUKE BOX jsou dostupné pouze funkce RPT 1 a RPT ALL.
- I po vypnutí a zapnutí přístroje nebo přepnutí funkce na jinou lze stále poslouchat hudbu z bodu, ve kterém jste s poslechem přestali.
- Jestliže necháte diskovou mechaniku otevřenou po dobu 5 minut, automaticky se zavře.

Automatické přehrávání

- Po otevření a zavření mechaniky se AUDIO / MP3 / WMA CD přehraje automaticky.
- Pokud dojde k otevření a zavření mechaniky bez přítomnosti disku, dojde k automatickému přepnutí na funkci CD.

Výběr složky a souboru MP3 / WMA

Na přístroji

1. Stiskněte tlačítko **SEARCH** a otáčejte kolečkem **⏪**, **⏩** & **SEARCH**, dokud se v zastaveném stavu nezobrazí požadovaný soubor. Pokud tlačítko **SEARCH** stisknete znovu, můžete také vyhledat složku.
2. Pro přehrání vybraného souboru stiskněte tlačítko **OK** nebo **>||**. Při vyhledávání nějaké složky stiskněte **OK**, vyberte soubor ve složce, a potom stiskněte **OK** nebo **>||** znovu. Vybraný soubor bude přehrán.

Na dálkovém ovládní

1. Na dálkovém ovládní opakovaně stiskněte tlačítko **PRESET.FOLDER** **∧/∨** dokud se nezobrazí požadovaná složka.

2. K přehrání složky stiskněte **>||**. Začne se přehrávat první soubor složky.

! Poznámka

- Složky / soubory CD / USB jsou rozpoznávány tak, jak je uvedeno níže.

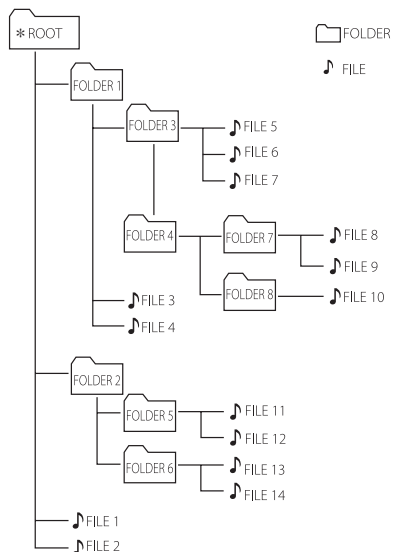

- Není-li ve složce žádný soubor, složka se nezobrazí.
- Složky budou zobrazeny v tomto pořadí: ROOT → FOLDER 1 → FOLDER 3 → FOLDER 7 → FOLDER 8 → FOLDER 5 → FOLDER 6
- Soubory se budou přehrávat od prvního souboru ve složce **FILE 1** po 14. soubor ve složce **FILE 14**.
- Soubory a složky budou uváděny v pořadí, jak byly nahrány. Odlišně mohou být uváděny v závislosti na okolnostech nahrávání.
- *ROOT: První obrazovka, kterou uvidíte, když počítač rozpozná zařízení USB, je „ROOT“ (Kořenová složka).

Vymazání souboru MP3 / WMA

Stiskem tlačítka **DELETE** můžete vymazat soubor nebo složku nebo provést formátování. Tuto funkci lze využít pouze v režimu zastaveno. (Pouze USB)

1. -Vyberte soubor, který chcete smazat, a stiskněte **DELETE**.

-Složku, kterou chcete odstranit, vyberte stisknutím tlačítka **PRESET-FOLDER** \wedge/\vee na dálkovém ovládání a stiskněte tlačítko **DELETE**.

-Chcete-li naformátovat zařízení USB, stiskněte a podržte tlačítko **DELETE**.

Nebo

Opakovaně mačkejte tlačítko **DELETE** během vybírání souboru MP3/WMA.

Displej se mění v následujícím pořadí.

- DEL FILE: Vymazat soubor
- DEL DIR: Vymazat složku
- FORMAT: Formátovat USB

2. Za účelem vymazání souboru / složky nebo provedení formátování stiskněte tlačítko $\blacktriangleright/\parallel$ na dálkovém ovládání nebo stiskněte tlačítko $\blacktriangleright/\parallel$ na zařízení.

Pokud chcete ukončit aktuální režim, stiskněte tlačítko \blacksquare na dálkovém ovládání nebo stiskněte \blacksquare na zařízení.



Výstraha

- Během přehrávání neodpojujte zařízení USB. (přehrát, odstranit atd.)
- Abyste předešli ztrátě dat, doporučujeme pravidelné zálohování.
- Některá zařízení USB funkci odstranění obsahu nepodporují. (uzamknout atd.)

Efekty přehrávání

Přístroj podporuje různé zvukové efekty a efekty přehrávání: DJ EFFECT, SCRATCH, DJ PRO, AUTO DJ.

DJ EFFECT

Umožňuje vám si užívat efektů DJ EFFECT, například Flanger/Phaser/Wah/Chorus/Delay.

1. Stiskněte funkci **DJ EFFECT** a zvolte požadované efekty (FLANGER, PHASER, WAH, DELAY, OFF).
2. Otáčejte tlačítkem **SCRATCH / LEVEL / SYNC SET** doprava nebo doleva a upravte hlasitost DJ EFFECT v rozmezí 0 až 15.



Poznámka

- Režim DJ EFFECT se zobrazí na 3 sekundy po stisku tlačítka **DJ EFFECT**.
- Současná úroveň Gage se zobrazí při nastavování Gage.
- Pokud se funkce změní, nebo se zařízení vypne a zapne, režim DJ EFFECT s DJ EFFECT se vypne.

Efekt SCRATCH

Výstup efektu SCRATCH můžete dále směřovat.

Otáčením tlačítka **SCRATCH / LEVEL / SYNC SET** namixujete zvuk škrábanců.

- Efekt škrábanců uslyšíte v závislosti na směru, kterým otáčíte tlačítko **SCRATCH / LEVEL / SYNC SET**.

AUTO DJ

Auto DJ smíchá konce jedné písně se začátkem další a zajistí hladký průběh přehrávání. Funkce vyrovnává hlasitost napříč stopami a soubory a zajistí nepřetržitě přehrávání.

Když budete opakovaně mačkat tlačítko **AUTO DJ** na dálkovém ovládání, bude se obrazovka měnit následujícím způsobem. AUTO DJ RANDOM -> AUTO DJ SEQUENTIAL -> AUTO DJ OFF

Režim	Okno displeje	Popis
OFF	AUTO DJ OFF	-
RANDOM	AUTO DJ RANDOM	V tomto režimu se hudba přehrává v náhodném pořadí.
REPEAT	AUTO DJ SEQUENTIAL	V tomto režimu se hudba přehrává opakovaně.

! Poznámka

- Režim AUTO DJ nepodporuje vyhledávání části skladby nebo souboru ani opakované nebo náhodné přehrávání.
- Pokud přepnete na jinou funkci nebo zastavíte přehrávání hudby pomocí tlačítka na přístroji (nebo na dálkovém ovladači) při režimu AUTO DJ, tato funkce bude vypnuta.
- Funkce AUTO DJ není podporována hudebním souborem, jehož délka je menší než 60 sekund.
- Funkce AUTO DJ není dostupná během nahrávání.
- Během přehrávání seznamu JUKE BOX je vybrána pouze funkce AUTO DJ SEQUENTIAL.

DJ PRO

Umožní vám míchat zvukové efekty CLUB, DRUM nebo USER. Každý režim má až 3 zvukové efekty.

1. Stiskněte a podržte tlačítko **DJ PRO (CLUB, DRUM nebo USER)** a zvolte požadované zvukové efekty DJ PRO.
2. Stiskněte tlačítko **DJ Pro. Pad (1, 2, 3)** požadovaného zvuku.

! Poznámka

- Chcete-li použít efekt USER, musíte zdroj zaregistrovat v aplikaci "Music Flow Bluetooth". Není-li zdroj zaregistrován, v okně displeje se zobrazí zpráva USER "EMPTY" nebo "NO SOUND".
- Počáteční režim DJ Pro je nastaven na zvukový efekt CLUB.
- Režim DJ Pro se zobrazí po stisku tlačítka **DJ PRO (CLUB, DRUM nebo USER)** na 3 sekundy.
- Zvuk DJ PRO se začne směřovat ve chvíli, kdy stisknete tlačítko **DJ Pro. Pad (1, 2, 3)**.
- Když stisknete odlišné tlačítko **DJ Pro. Pad (1, 2, 3)** při přehrávání zvuku DJ PRO, aktuálně přehrávaný zvuk DJ PRO se zastaví a na výstup se vyšle vybraný zvuk DJ PRO.

Používání bezdrátové technologie Bluetooth®

O technologii Bluetooth

Bluetooth je bezdrátová technologie komunikace pro připojení na krátké vzdálenosti.

Zvuk může být přerušeno, pokud bude spojení narušeno jinými elektronickými vlnami nebo připojením **Bluetooth** v ostatních místnostech.

Propojení samostatných zařízení pomocí bezdrátové technologie **Bluetooth** není zpoplatněno. Mobilní telefon s bezdrátovou technologií **Bluetooth** lze ovládat pomocí funkce Cascade, pokud je připojení provedeno pomocí bezdrátové technologie **Bluetooth**. Dostupná zařízení: mobilní telefon, MP3 přehrávač, notebook, PDA.

Profily Bluetooth

Chcete-li používat bezdrátovou technologii **Bluetooth**, je nutné, aby zařízení podporovala některé profily. Tento přístroj je kompatibilní s následujícím profilem.

A2DP (Profil pokročilého vysílání zvuku)
Codec : SBC

Poslouchání hudby uložené na zařízeních Bluetooth

Párování jednotky a zařízení Bluetooth

Před zahájením procesu párování se ujistěte, že je funkce **Bluetooth** na vašem zařízení **Bluetooth** zapnuta. Viz uživatelská příručka vašeho zařízení **Bluetooth**. Po provedení procesu párování není nutné jej provádět znovu.

1. Zapněte přístroj.
2. Spusťte zařízení **Bluetooth** a proveďte operaci párování. Při vyhledávání tohoto přístroje pomocí zařízení **Bluetooth** se na zařízení **Bluetooth** zobrazí seznam nalezených zařízení, v závislosti na typu zařízení **Bluetooth**. Váš přístroj se zobrazí jako „LG OM7560(XX)“.

! Poznámka

- XX znamená poslední dvě číslice adresy **Bluetooth**. Např. pokud je adresa zařízení **Bluetooth** 9C:02:98:4A:F7:08, na vašem zařízení **Bluetooth** se zobrazí „LG OM7560 (08)“.
- V závislosti na typu zařízení **Bluetooth** se některá zařízení párují jiným způsobem. Podle potřeby zadejte kód PIN (0000).
- Tento přístroj můžete v režimu **Bluetooth** propojit až se 3 zařízeními **Bluetooth** zároveň za využití výše popsané metody.
- Párování s více přístroji je podporováno pouze v případě zařízení se systémem Android či iOS. (Párování s více přístroji nemusí být v závislosti na parametrech připojeného zařízení podporováno.)
- Vyjímatelná/snímatelná zařízení **Bluetooth** (např. Dongle atd.) nepodporují párování s více zařízeními.

3. Když bude přístroj úspěšně připojen k vašemu **Bluetooth** zařízení, objeví se v okně displeje zpráva „PAIRED“ a brzy dojde ke změně názvu **Bluetooth** zařízení. V okně na displeji se zobrazí nápis „BT“.

! Poznámka

- Při připojování dalších zařízení pro vícenásobné párování se na displeji na chvíli zobrazí „PAIRED“.
- Pokud nelze zjistit název zařízení, zobrazí se „-“.

4. Poslouchání hudby.
V příručce k zařízení **Bluetooth** naleznete postup pro přehrávání hudby, která je v tomto zařízení **Bluetooth** uložena.

! Poznámka

- Při používání technologie **Bluetooth®** musíte provést propojení mezi přístrojem a zařízením **Bluetooth** tak, aby k sobě zařízení byla co možná nejbližší.
Propojení ale nemusí v některých níže uvedených situacích fungovat správně:
 - Mezi přístrojem a zařízením **Bluetooth** je překážka.
 - Existuje další přístroj, který používá stejnou frekvenci s technologií **Bluetooth®**, jako je lékařský přístroj, mikrovlnná trouba nebo přístroj s bezdrátovým síťovým připojením (LAN).
- Pokud své zařízení **Bluetooth** restartujete, měli byste je k přístroji znovu připojit.
- Po propojení reproduktoru s až 3 zařízeními **Bluetooth** v režimu **Bluetooth** lze přehrávat a ovládat hudbu pouze pomocí jednoho z propojených zařízení.

! Poznámka

- Je-li zařízení propojeno pomocí **Bluetooth** s více přístroji, tak při změně funkce zůstane připojen pomocí **Bluetooth** pouze přístroj aktuálně použitý k přehrávání.
- Zvuk může být přerušen, je-li připojení rušeno jinými elektronickými zařízeními.
- Je možné, že tímto přístrojem nebudete moci ovládat zařízení **Bluetooth**.
- V závislosti na typu přístroje nemusí být funkce **Bluetooth** k dispozici.
- Můžete si užívat bezdrátový systém používání telefonu, MP3, Notebooku, atd.
- Čím větší je vzdálenost mezi jednotkou a zařízením **Bluetooth**, tím nižší je kvalita zvuku.
- Jestliže se jednotka vypne nebo se přístroj **Bluetooth** od jednotky vzdálí, spojení **Bluetooth** se přeruší.
- V případě přerušení spojení **Bluetooth** připojte znovu zařízení **Bluetooth** k jednotce.
- Není-li zařízení **Bluetooth** připojeno, objeví se v okně zobrazení hláška „BT READY“.
- Když používáte režim BT, seřídte hlasitost na zařízení **Bluetooth** na vhodnou úroveň.
- Neumožňuje-li režim BT jinak, lze propojit jen jedno zařízení.
- Pokud je připojeno zařízení **Bluetooth** při používání LG TV, LG TV se odpojí a zařízení **Bluetooth** se připojí.
- Když připojíte zařízení **Bluetooth** (zařízení iOS atd.) k tomuto zařízení, lze úroveň hlasitosti synchronizovat mezi zařízeními.

Ovládá připojené zařízení Bluetooth

Připojené zařízení Bluetooth můžete ovládat z přístroje; přehrát, pozastavit, zastavit, přeskočit.

! Poznámka

- Pro použití této funkce jsou k dispozici pouze OS Android a iOS.
- V závislosti na zařízení Bluetooth tato funkce nemusí být podporována, nebo může fungovat jinak.

Používání aplikace Music Flow Bluetooth

! Poznámka

- Tento přístroj je schopen aplikaci „Music Flow Bluetooth“ používat pouze se systémem Android.
- Doporučujeme používat poslední verzi aplikace.

O aplikaci „Music Flow Bluetooth“

Aplikace „Music Flow Bluetooth“ přináší této jednotce řadu nových vlastností.

Abyste využili další vlastnosti, doporučujeme, abyste zdarma stáhli a nainstalovali aplikaci „Music Flow Bluetooth“.

Zde představujeme několik z mnoha funkcí aplikace „Music Flow Bluetooth“.

Multi Juke box : Připojením až 3 telefonů Bluetooth současně získáte třikrát víc zábavy. Můžete přehrávat hudbu ze všech tří telefonů a seznam skladeb upravovat ze všech telefonů.

Sampler Creator (vytvoří vzorky): Nahrává do vašeho smartphonu efekty a velmi jednoduše je přes Bluetooth synchronizuje se systémem. Buďte tak kreativní, jak dokážete.

Nainstalujte aplikaci „Music Flow Bluetooth“ do svého zařízení s rozhraním Bluetooth

Existují dva způsoby, jak nainstalovat aplikaci „Music Flow Bluetooth“ na vaše zařízení **Bluetooth**.

Instalace aplikace „Music Flow Bluetooth“ přes QR kód.

1. Instalace aplikace „Music Flow Bluetooth“ přes QR kód. Pro skenování QR kódu použijte skenovací software.



2. Klepněte na ikonu pro instalaci.
3. Klepnutím na ikonu spusťte stahování.

! Poznámka

- Ujistěte se, že je vaše **Bluetooth** zařízení připojeno k internetu.
- Ujistěte se, že vaše **Bluetooth** zařízení má aplikaci skenovacího softwaru. Nemá-li, stáhněte jednu ze stránek „Google Android Market (Google Play Store)“:
- QR kódy nemusí v některých oblastech fungovat.

Instalace aplikace „Music Flow Bluetooth“ z webu „Google Android Market (Google Play Store)“

1. Klepněte na ikonu „Google Android Market (Google Play Store)“.
2. Do lišty pro vyhledávání napište „Music Flow Bluetooth“ a vyhledejte ji.
3. V seznamu výsledků hledání najděte a klepněte na „Music Flow Bluetooth“ pro zahájení stahování aplikace **Bluetooth**.
4. Klepněte na ikonu pro instalaci.
5. Klepnutím na ikonu spusťte stahování.

! Poznámka

- Ujistěte se, že je vaše **Bluetooth** zařízení připojeno k internetu.
- Ujistěte se, že je vaše zařízení **Bluetooth** vybaveno s „Google Android Market (Google Play Store)“.

Aktivace rozhraní Bluetooth s aplikací „Music Flow Bluetooth“

Aplikace „Music Flow Bluetooth“ pomáhá připojit váš **Bluetooth** přístroj k této jednotce.

1. Klepněte na ikonu aplikace „Music Flow Bluetooth“ na domovské obrazovce a otevřete aplikaci „Music Flow Bluetooth“. Poté přejděte do hlavní nabídky.
2. Klepněte na [Menu] a vyberte požadované zařízení.
3. Budete-li se chtít dozvědět podrobnosti o provozu zařízení, klepněte na tlačítko [Nápověda] v nabídce [Nastavení].

! Poznámka

- Aplikace „Music Flow Bluetooth“ bude k dispozici v softwarové verzi následovně
 - Android O/S: Verze 4.0.3 (nebo vyšší)
- Pokud použijete aplikaci „Music Flow Bluetooth“ k provozu, mohou existovat rozdíly mezi aplikací „Music Flow Bluetooth“ a dodávaným dálkovým ovladačem. Používejte dodaný dálkový ovladač dle potřeby.
- V závislosti na typu vašeho zařízení **Bluetooth** nemusí aplikace „Music Flow Bluetooth“ fungovat.
- Po připojení aplikace „Music Flow Bluetooth“ může vaše zařízení přehrávat hudbu. V takovém případě zkuste zopakovat proces připojení.
- Pokud budete na svém zařízení **Bluetooth** používat další aplikace nebo měnit nastavení během používání aplikace „Music Flow Bluetooth“, nemusí aplikace „Music Flow Bluetooth“ pracovat normálně.
- Pokud aplikace „Music Flow Bluetooth“ pracuje nenormálně, zkontrolujte své zařízení **Bluetooth** a připojení aplikace „Music Flow Bluetooth“ a pokuste se připojení obnovit.
- V závislosti na operačním systému chytrého telefonu existují jisté rozdíly v provozu aplikace „Music Flow Bluetooth“.
- Pokud připojení k aplikaci „Music Flow Bluetooth“ nefunguje dobře, zkontrolujte nastavení rozhraní **Bluetooth** na svém zařízení **Bluetooth**.

Provoz rádia

Ujistěte se, zda je připojena anténa FM. (Viz strana 17)

Poslech rádia

1. Stiskněte tlačítko **F / WIRELESS LINK** na přístroji nebo **F** na dálkovém ovládacím, dokud se v okně nezobrazí FM.
Je naladěna poslední nalezená stanice.
2. Automatické ladění:
Stiskněte a podržte **TUNING-/+** na dálkovém ovladači po dobu asi dvou sekund, dokud se ukazatel frekvence nezačne měnit, potom tlačítko uvolněte. Nebo stiskněte **SEARCH** a potom během otáčejte kolečkem **◀, ▶ & SEARCH** na přístroji. Prohledávání se zastaví po naladění stanice.

Nebo

Ruční ladění:

Opakovaně stiskněte **TUNING-/+** na dálkovém ovladači nebo otáčejte kolečkem **◀, ▶ & SEARCH** na přístroji.

3. Nastavte hlasitost otočením knoflíku hlasitost na předním panelu nebo stiskem **VOL +/-** na dálkovém ovladači.

Zlepšení nekvalitního FM příjmu

Stiskněte **⏸** na přístroji nebo **▶/⏸** na dálkovém ovladači. Tímto přepnete tuner ze stereo režimu na mono a obvykle se tím zlepší příjem.

Přednastavení rádiových stanic

Můžete přednastavit 50 rádiových stanic u FM.

Před laděním se ujistěte, že ztlumíte hlasitost.

1. Stiskněte tlačítko **F / WIRELESS LINK** na přístroji nebo **F** na dálkovém ovládacím, dokud se v okně nezobrazí FM.
2. Požadovanou frekvenci vyberte stiskem tlačítka **TUNING-/+** na dálkovém ovládacím nebo otáčením kolečka **◀, ▶ & SEARCH** na přístroji.
3. Stiskněte **JUKEBOX/MEMORY** na dálkovém ovladači. Na displeji bude blikat číslo předvolby.
4. Stiskněte tlačítko **PRESET.FOLDER ▲/▼** na dálkovém ovladači k výběru požadovaného přednastaveného čísla.
5. Stiskněte **JUKEBOX/MEMORY** na dálkovém ovladači. Stanice se uloží.
6. Opakujte kroky 2 až 5 pro uložení dalších stanic.
7. Předem nastavenou stanici naladíte stiskem tlačítek **PRESET.FOLDER ▲/▼** nebo **0 až 9** na dálkovém ovládacím.

Vymazání všech uložených stanic

1. Stiskněte a držte **JUKEBOX/MEMORY** na dálkovém ovladači po dobu dvou sekund. Na displeji přístroje bude blikat nápis „ERASEALL“
2. Stiskněte **JUKEBOX/MEMORY** na dálkovém ovladači pro odstranění všech uložených rozhlasových stanic.

Zobrazení informací o rozhlasové stanici

FM tuner je dodáván s příslušenstvím k systému RDS (Datový systém rádia). Na displeji se objeví informace o rádio stanici, kterou právě posloucháte. Chcete-li cyklicky projít různými typy dat, stiskněte opakovaně **RDS/SET** na dálkovém ovladači.

- PS** (Název stanice)
Název kanálu se objeví na displeji.
- PTY** (Rozpoznání typu programu)
Typ programu (např. Jazz nebo zprávy) se objeví na displeji.
- RT** (Text rádia)
Textové zprávy obsahují zvláštní informace o vysílané stanici.
Tyto zprávy se mohou zobrazit na displeji.
- CT** (Čas řízení stanicí)
Uvádí čas vysílání stanice.

Stisknutím **RDS / SET** na dálkovém ovladači můžete vyhledat rozhlasové stanice podle typu programu. Na displeji se zobrazí naposledy zvolený PTY. Opakovaným stiskem tlačítka **PTY** vyberete vámi preferovaný typ programu. Stiskněte a podržte tlačítko **◀◀ / ▶▶**. Tuner začne automaticky vyhledávat. Když je stanice nalezena, vyhledávání se zastaví.

Nastavení zvuku

Nastavení režimu zvuku

Tento systém má řadu předem nastavených prostorových zvukových polí. Zobrazené položky se u kvalizéru mohou lišit v závislosti na zdrojích zvuku a zvukových efektech.

Požadovaný zvukový režim můžete vybrat pomocí tlačítka **SOUND EFFECT** na dálkovém ovládání.

Na displeji	Popis
BASS (BASS BLAST)	Posílení výšek, basů a zvukových efektů okolí.
POP CLASSIC ROCK JAZZ	Tento program propůjčuje zvuku atraktivní atmosféru s navozením pocitu přítomnosti na skutečném koncertu rockové, populární, jazzové nebo klasické hudby.
FOOT BALL	Můžete si vychutnat zvukový efekt FOOTBALL STADIUM.
STANDARD	Můžete si užít optimalizovaný zvuk.

Požadovaný zvukový režim si můžete vybrat pomocí volby **REGION EQ** na dálkovém ovládání.

Na displeji	Oblast	Popis
FUNK, REGUETON, SAMBA, BANDA, MERENGUE, AXE, SALSA, SERTANEJ, CUMBIA, TECNO BR, FORRO	Latinská Amerika	Optimalizovaný zvukový efekt pro hudební žánr oblíbený v jednotlivých regionech.
ARABIC	Blízký Východ	
DANGDUT	Indonésie	
AFRO	Afrika	
INDIA	Indie	

! Poznámka

Stisknutím a podržením tlačítka **REGION EQ / BASS BLAST** na 3 sekundy na spotřebiči můžete přímo zvolit efekt BASS (BASS BLAST).

Nastavení USER EQ

Úroveň hloubek, střední úrovně a výšek můžete nastavit podle svých preferencí.

1. Stiskněte na přístroji tlačítko **USER EQ**. Zobrazí se „USER EQ“.
2. Opakovaně mačkejte tlačítko **USER EQ**, dokud se v okně displeje nezobrazí požadované nastavení.
3. Hodnotu upravte otáčením kolečka **SCRATCH / LEVEL / SYNC SET**.

Pokročilé ovládání

Nahrávání na disk USB

Zvukové stopy z různých zdrojů lze nahrávat na USB (CD, AUX, PORTABLE, FM, USB)

1. Připojte USB zařízení k přístroji.
2. Stiskněte tlačítko **F / WIRELESS LINK** na přístroji nebo **F** na dálkovém ovládacím, a vyberte funkci, kterou chcete nahrávat.

Nahrávání jedné skladby / souboru – Po přehrávání skladby nebo souboru můžete provést nahrávání na USB.

Nahrávání všech skladeb / souborů – Při plném zastavení můžete provést nahrávání na USB.

Nahrávání seznamu JUKE BOX - Po zobrazení seznamu JUKE BOX jej můžete nahrát na USB. (Viz strana 31)

3. Záznam spusťte stiskem tlačítka **USB REC / DEMO** na přístroji nebo tlačítka **USB REC** na dálkovém ovládacím.
 - Pokud připojíte zařízení k portům USB1 i USB2, až se v okně displeje rozblíká indikace portů USB1 nebo USB2, z nichž chcete nahrávat, stiskněte tlačítko **USB REC / DEMO** na přístroji nebo tlačítko **USB REC** na dálkovém ovládacím.
4. K ukončení nahrávání stiskněte na přístroji nebo na dálkovém ovládacím.

Pozastavit nahrávání

K pozastavení nahrávání stiskněte **>||** na přístroji nebo **>||** na dálkovém ovládacím. K pokračování nahrávání tlačítko znovu stiskněte. (Jen FM/AUX/PORTABLE)



Poznamka

- Funkce VOICE CANCELLER nebo KEY CHANGER bude resetována, pokud při zapnuté funkci VOICE CANCELLER nebo KEY CHANGER použijete funkci nahrávání.
- Funkce VOICE CANCELLER nebo KEY CHANGER nelze provozovat během nahrávání.

Nastavení přenosové rychlosti a rychlosti nahrávání

1. Na dálkovém ovládacím podržte tlačítka **USB REC / DEMO** nebo **USB REC** na dobu delší než 3 sekundy.
2. Pro volbu bitové rychlosti stiskněte **◀◀/▶▶** na dálkovém ovládacím nebo **◀◀ , ▶▶ | & SEARCH** na přístroji.
3. Nastavení provedete stiskem tlačítka **USB REC / DEMO** na přístroji nebo **USB REC** na dálkovém ovládacím.
4. Pro volbu požadované rychlosti nahrávání stiskněte **◀◀/▶▶** na dálkovém ovládacím nebo **◀◀ , ▶▶ | & SEARCH** na přístroji. (Pouze v režimu AUDIO CD)

X1 SPEED

- Hudbu lze v průběhu jejího nahrávání poslouchat.

X2 SPEED

- Hudební soubor lze pouze nahrávat.

5. Nastavení ukončíte stiskem tlačítka **USB REC / DEMO** na přístroji nebo **USB REC** na dálkovém ovládacím.

Kopírování přes USB

Zvukové soubory lze kopírovat přes vstupy USB 1 a USB 2.

1. Připojte zařízení USB, které obsahuje požadované zvukové soubory, přes vstup USB (1) a zvolte funkci USB 1.
2. Do vstupu USB (2) připojte další USB zařízení.
3. Záznam zahájíte stiskem tlačítka **USB REC / DEMO** na přístroji nebo **USB REC** na dálkovém ovládacím.
4. K ukončení nahrávání stiskněte na přístroji nebo na dálkovém ovládacím.

Vytváření neautorizovaných kopií materiálů, chráněných autorským právem včetně počítačových programů, souborů, vysílání nebo zvukových nahrávek může být porušením autorských práv a představovat trestný čin. K těmto účelům se toto zařízení nesmí používat.

Buďte odpovědní.

Dodržujte autorská práva.

! Poznámka

- Během nahrávání lze v okně displeje zjistit rychlost nahrávání na USB v procentech. (Jen soubor ve formátu MP3/WMA nebo Audio CD)
- Během nahrávání ve formátu MP3/WMA nelze přehrávat skladby.
- Za účelem stabilního nahrávání z CD nebo USB se úroveň výstupního zvuku automaticky sníží.
- Během nahrávání lze pouze změnit hlasitost z hodnoty MIN na 30. (Funkce pouze pro médium CD)
- Pokud během přehrávání zastavíte nahrávání, bude uložen soubor, který jste v danou chvíli nahrávali. (Vyjma souborů ve formátu MP3/WMA)
- Během nahrávání na zařízení USB je nevyjímejte, ani přístroj nevypínejte. V opačném případě může dojít k vytvoření neúplného souboru, který nebude možné odstranit v počítači.
- Pokud nahrávání na zařízení USB nefunguje, mohou se na displeji zobrazit různá hlášení, například „NO USB“, „ERROR“, „USB FULL“, „NOT SUPPORT“ nebo „FILE MAX“.
- V režimu nahrávání na zařízení USB nelze používat univerzální čtečku paměť ových karet nebo externí pevný disk.
- Pokud nahráváte dlouho, je soubor rozdělen po 512 MB.

! Poznámka

- S použitím funkcí DJ EFFECT, SCRATCH, DJ PRO, PARTY THRUST nebo MIC můžete nahrávat různé zvuky. (Kromě kopírování na nebo z USB)
- Nahráný zvuk MIC můžete ovládat podle hlasitosti MIC.
- Celkem lze uložit maximálně 2000 souborů.
- V režimu AUTO DJ nelze nahrávat.
- V režimu CD je zvuk MIC, SCRATCH, DJ PRO, PARTY THRUST nebo DJ EFFECT nahráván pouze během režimu AUDIO CD X1 rychlost REC. Je také zaznamenán zdroj zvuku AUDIO CD.
- V případě nepodporovaného souboru MP3/WMA může být nahrávání souboru zastaveno.
- Ukládání probíhá následujícím způsobem.

AUDIO CD	MP3/WMA
<pre> CD_REC ├── TRACK_0001 ├── TRACK_0002 └── - </pre>	<pre> FILE_REC ├── ABC(File name) ├── DEF(File name) └── - </pre>
Jiný zdroj*	Tuner
<pre> OTHERS_REC ├── AUDIO_0001 ├── AUDIO_0002 └── - </pre>	<pre> TUNER_REC ├── AUDIO_0001_107-7FM ├── - ├── - └── - </pre>

*: AUX a podobně.

Tuner: Zobrazuje se současná frekvence nahrávání.

Přehrávání JUKE BOX

Funkce JUKE BOX vám umožňuje vytvořit seznam oblíbených skladeb/souborů z disku nebo ze zařízení USB. Do seznamu stop můžete zadat až 100 skladeb/souborů.

Vytváření seznamu pro JUKE BOX

Lze jej provádět pouze v režimu zastavení.

1. Režim úprav aktivujte přidržením tlačítka **JUKE BOX / MEMORY** na dálkovém ovládacím.
2. Stopu/soubor vyberte stiskem tlačítka **◀◀/▶▶** na dálkovém ovladači nebo otáčením knoflíku **◀◀ , ▶▶ | & SEARCH** na přístroji.
3. Stiskem tlačítka **JUKE BOX / MEMORY** skladbu nebo soubor uložíte.
4. Opakujte kroky 2 a 3 k uložení dalších skladeb a souborů.
(Seznam můžete upravovat stiskem tlačítka **PRESET-FOLDER ▲/▼** na dálkovém ovladači a volbou čísla programu JUKE BOX.)
5. Stiskněte tlačítko **JUKE BOX / MEMORY** ještě jednou.

Pro přehrávání seznamu JUKE BOX stiskněte **▶/||** poté, co vytvoříte seznam.



Poznámka

Při vytváření nebo upravování naprogramovaného seznamu JUKE BOX je režim REPEAT vypnut.

Používání funkce JUKE BOX

V zastaveném stavu jednou stiskněte **JUKE BOX / MEMORY**. Na displeji se zobrazí nápis "JUKE BOX ON". Pro přehrávání seznamu JUKE BOX stiskněte tlačítko **▶/||** na dálkovém ovladači nebo tlačítko **▶||** na přístroji.

Pro zrušení stiskněte znovu tlačítko **JUKE BOX / MEMORY**. V okně displeje se zobrazí nápis „JUKE BOX OFF“.

Úprava seznamu JUKE BOX

Lze jej provádět pouze v režimu zastavení.

1. Podržte tlačítko **JUKE BOX / MEMORY** na přístroji a vstupte do režimu úprav.
2. Stiskněte tlačítko **PRESET-FOLDER ▲/▼** na dálkovém ovládacím a vyberte skladbu nebo soubor k úpravám.
3. Stiskněte tlačítko **◀◀/▶▶** na dálkovém ovladači nebo otáčejte kolečkem **◀◀ , ▶▶ | & SEARCH** na přístroji.
4. Stiskněte tlačítko **JUKE BOX / MEMORY**.
5. Opakujte kroky 2 a 3 pro uložení dalších skladeb nebo souborů.
6. Stiskněte tlačítko **JUKE BOX / MEMORY** ještě jednou.

Pro přehrávání seznamu JUKE BOX stiskněte **▶/||** poté, co upravíte seznam.

Vymazání seznamu JUKE BOX

Funkce odstranění funguje pouze v režimu úprav.

1. Podržte tlačítko **JUKE BOX / MEMORY** na dálkovém ovládacím a aktivujte tak režim úprav.
2. Vyberte skladbu opakovaným stiskem tlačítka **PRESET-FOLDER ▲/▼** na dálkovém ovládacím.
3. Až vyberete skladbu, stiskněte **DELETE**.



Poznámka

- Pro kontrolu stavu funkce JUKE BOX jednou stiskněte tlačítko **JUKE BOX / MEMORY**.
- Jestliže neexistuje žádný seznam JUKE BOX, na displeji se po stisknutí **JUKE BOX / MEMORY** zobrazí nápis „JUKE BOX NONE“.
- V níže popsaném případě je funkce JUKE BOX vypnuta.
 - Přepnutí na jinou funkci.
 - Vypnutí a zapnutí přístroje.
 - Používání numerických tlačítek na dálkovém ovladači.
 - Přehrávání souboru pomocí tlačítek **SEARCH a ◀◀ , ▶▶ | & SEARCH**.
- Seznam JUKE BOX je v níže uvedeném případě vymazán.
 - Vymutí disku nebo zařízení USB.
 - Vymazávání a nahrávání hudebních souborů na zařízení USB.

Jiné operace

Dočasné vypnutí zvuku

K ztlumení zvuku stiskněte tlačítko  na dálkovém ovladači.

Přístroj můžete například před přijmutím příchozího volání na mobilním telefonu ztlumit; po ztlumení se na displeji objeví „MUTE“.

Ztlumení zrušíte dalším stisknutím tlačítka  nebo změnou úrovně hlasitosti.

Režim CHILDSAFE

Tato funkce slouží k tomu, abyste se nelekli při zapnutí přístroje s nastavenou vysokou úrovní hlasitosti.

Režim CHILDSAFE zapnete podržením tlačítka **OK** na přístroji ve chvíli, kdy bude hlasitost přístroje nastavena na „MIN“.

V režimu CHILDSAFE se bude hlasitost zvyšovat postupně.

Režim CHILDSAFE vypnete podržením tlačítka **OK** na přístroji ve chvíli, kdy bude hlasitost přístroje nastavena na „MIN“ a režim CHILDSAFE bude zapnutý.

Poznámka

Při využití média CD, USB nebo BT režim CHILDSAFE přestane fungovat cca po 2 minutách od zapnutí přístroje, i v případě, že je tento režim nastaven.

Zobrazení informace o souboru (ID3 TAG)

Během přehrávání souboru MP3 obsahujícího vložené popisky můžete příslušné informace zobrazit na displeji stisknutím tlačítka **INFO / SLEEP**.

DEMO

Ve vypnutém stavu stiskněte jednou tlačítko **DEMO / USB REC** na přístroji. Přístroj se zapne a na displeji se zobrazí jednotlivé funkce a přehraje se ukáзка zvuku. Pro zrušení režimu DEMO stiskněte znovu tlačítko **DEMO / USB REC**.

Poznámka

- Během režimu DEMO si zařazení udrží režim DEMO i při vypnutí ze sítě.
- Během režimu DEMO můžete využívat i ostatní funkce, režim DEMO se dočasně zastaví.
 - Bez zadání vstupního klíče po 10 sekundách začne automaticky přehrávání v režimu DEMO.

Použití mikrofону

1. Mikrofon připojte ke konektoru MIC.
2. Přehrajte požadovanou hudbu.
3. Zpívejte spolu s doprovodem. Hlasitost mikrofónu nastavíte otáčením tlačítka **MIC**. na přístroji doprava nebo doleva.

Poznámka

- Nepoužíváte-li mikrofon, nastavte funkci **MIC**. na minimální hodnotu nebo MIC vypněte a odpojte mikrofon od konektoru MIC.
- Je-li mikrofon příliš blízko reproduktoru, může být slyšet zvuk zpětné vazby. V tomto případě odsuňte mikrofon od reproduktoru nebo snižte úroveň hlasitosti pomocí tlačítka **MIC**.
- Je-li zvuk procházející mikrofónem příliš hlasitý, může dojít k jeho zkreslení. V tomto případě otočte tlačítko **MIC**. na minimální hodnotu.
- Pokud máte pocit, že mikrofon není dost nahlas, i když je MIC VOL na maximu, můžete jen nastavit nižší hlasitost zdroje audia.
 - Postupujte podle kroku, uvedeného níže.
 1. Stiskněte a podržte tlačítko **VOICE CANCELLER** na přístroji.
 2. Úroveň hlasitosti zdroje audia snižte otočením kolečka **VOL**. na přístroji proti směru hodinových ručiček. Pro jeho spuštění vypněte napájení.

Funkce VOICE CANCELLER (ODSTRANĚNÍ HLASU)

Funkci můžete používat během přehrávání hudby ztlumením hlasu zpěváka v hudbě z různých zdrojů.

Stiskněte a podržte tlačítko **VOICE CANCELLER** a v okně displeje se zobrazí „ON“.

Pro zrušení stiskněte a podržte **VOICE CANCELLER** znovu.

Kvalita funkce VOICE CANCELLER se může lišit v závislosti na podmínkách nahrávání hudebních souborů.

! Poznámka

- Tato funkce je k dispozici pro funkce CD, USB nebo BT (Bluetooth).
- Nemá-li funkce k dispozici, v okně na displeji se zobrazí hlášení „NOT SUPPORT“.
- Tuto funkci lze používat pouze s připojeným mikrofonem.
- Nemá-li mikrofon připojen, v okně na displeji se zobrazí hlášení „NOT SUPPORT“.
- U zdroje MONO není k dispozici.
- Pro zapnutí funkce změňte Funkci nebo odpojte mikrofon.
- Tato funkce možná nebude inicializována v závislosti na stavu připojených zařízení.

Funkce KEY CHANGER (ZMĚNA TÓNINY)

Tóninu můžete měnit v 9 krocích (4 kroky nahoru, 4 kroky dolů a původní tónina).

- Pro postupné zvýšení tóniny během přehrávání opakovaně stiskněte tlačítko KEY CHANGER(#) na dálkovém ovládacím.
- Pro postupné snížení tóniny během přehrávání opakovaně stiskněte tlačítko KEY CHANGER(b) na dálkovém ovládacím.

! Poznámka

- Tato funkce je k dispozici pro funkce CD, USB nebo BT (Bluetooth).
- Nemá-li mikrofon připojen, v okně na displeji se zobrazí hlášení „NOT SUPPORT“.
- Pro její inicializaci změňte funkci, odpojte mikrofon nebo změňte hudbu.
- Tato funkce nemusí být inicializována v závislosti na připojených zařízeních.

LIGHTING

Tato funkce prostřednictvím ovládání osvětlení na přístroji nabízí atmosféru párty.

1. Stiskněte na přístroji tlačítko **LIGHTING / PARTY LINK**.

Režim se změní vždy, když stisknete příslušné tlačítko:

OFF → PEACEFUL → ROMANTIC → COOL → UPBEAT → FIERY → EXCITED → DYNAMIC → HEALING → SUNNY → PARTY → OFF ...

! Poznámka

- Funkce osvětlení je k dispozici ve všech funkcích.
- Při prvním stisknutí tlačítka **LIGHTING / PARTY LINK** tento režim zůstává v předchozím nastavení, pro změnu režimu tlačítko znovu stiskněte.

PARTY THRUSTER

Pro vytvoření párty atmosféry posouvajte páčkou.

OFF → THRUST 1 → THRUST 2 → CLIMAX

Světelná koule na přístroji, světlo LED a zvukové efekty budou reagovat na pohyb páky **PARTY THRUSTER**.

Nastavení hodin

1. Zapněte přístroj.
2. Stiskněte a přidržte tlačítko **CLOCK**.
3. Stisknutím **◀◀/▶▶** na dálkovém ovladači zvolíte režim času.
 - AM 12:00 (u displeje s 12hodinovým režimem AM a PM) nebo 0:00 (u displeje se 24hodinovým režimem)
4. Volbu potvrdíte stiskem tlačítka **RDS/SET**.
5. Hodinu nastavíte stisknutím tlačítka **◀◀/▶▶** na dálkovém ovladači.
6. Stiskněte tlačítko **RDS/SET**.
7. Minuty nastavíte stisknutím **◀◀/▶▶** na dálkovém ovladači.
8. Stiskněte **RDS/SET**.

Nastavení hodin prostřednictvím aplikace „Music Flow Bluetooth“

Na své zařízení Android nainstalujte aplikaci „Music Flow Bluetooth“ (Viz strana 24)

Aktivací **Bluetooth** připojení prostřednictvím aplikace „Music Flow Bluetooth“ budou hodiny vaší jednotky automaticky synchronizovány s vaším přístrojem.

Použijte svůj přehrávač jako budík

1. Zapněte přístroj.
2. Podržte tlačítko **ALARM**.
3. Ke změně hodiny a minut stiskněte **◀◀/▶▶** na dálkovém ovladači a stisknutím tlačítka **RDS/SET** volbu uložte.
4. Stiskněte tlačítko **◀◀/▶▶** na dálkovém ovládání a vyberte tak funkci, poté ji uložte stiskem tlačítka **RDS/SET**.
 - Stiskněte tlačítko **◀◀/▶▶** na dálkovém ovládání a vyberte číslo paměti zvolením Tuneru a následným stiskem tlačítka **RDS/SET**. Pokud žádné číslo paměti neexistuje, tento krok se přeskočí.
5. Stisknutím tlačítka **◀◀/▶▶** na dálkovém ovladači změňte hlasitost a nastavení uložte stisknutím tlačítka **RDS/SET**.

! Poznámka

- Nastavíte-li čas na hodinách, čas si zobrazíte stisknutím tlačítka **CLOCK** i v případě, že je přehrávač vypnut.
- Budík lze nastavit po nastavení času hodin.
- Po nastavení hodin a budíku můžete informace o nastavení zkontrolovat stiskem tlačítka **ALARM**, i když je přístroj vypnutý.
- Stisknutím tlačítka **ALARM** lze zvolit režim **ALARM ON/OFF**.

Nastavení časovaného vypínání (Sleep)

1. Stiskněte a podržte tlačítko **INFO / SLEEP**.
Zobrazovací okno se o polovinu ztmaví.
2. Opakovaným stisknutím tlačítka **INFO / SLEEP** lze zvolit požadovanou dobu vyberte dobu od 10 do 180 minut, po kterých se přehrávač vypne. Po uplynutí této doby se přístroj vypne.

Chcete-li časované vypnutí zrušit, mačkejte opakovaně tlačítko **INFO / SLEEP**, dokud se na displeji nezobrazí „SLEEP 10“, poté stiskněte tlačítko **INFO / SLEEP** znovu.

! Poznámka

- Čas zbývajících do vypnutí přístroje lze zobrazit na displeji.
- Chcete-li zkontrolovat nebo změnit zbývajících čas, stiskněte a podržte tlačítko **INFO / SLEEP**.
- Zbývajících čas můžete upravovat po zobrazení zbývajících času nebo funkce „DIMMER“.

Stmívač

Stiskněte a podržte tlačítko **INFO / SLEEP**.
Zobrazovací okno se o polovinu ztmaví. Pro zrušení stiskněte a podržte tlačítko **INFO / SLEEP** a opakovaně jej mačkejte až do úplného ztmavení.

! Poznámka

Všechny indikátory LED se po použití tlačítka Dimmer vypnou.

Automatické vypnutí

Pokud nebude hlavní jednotka připojena k externímu zařízení a nebude v provozu po dobu 20 minut, přístroj se za účelem šetření elektrické energie sám vypne.

Přístroj se sám vypne také v případě, kdy bude hlavní přístroj pomocí analogových vstupů připojen po dobu šesti hodin k jinému zařízení.

Funkce automatického vypnutí se vztahuje pouze na HLAVNÍ jednotku v případě připojení WIRELESS PARTY LINK. V případě POMOCNÉHO zařízení je funkce automatického vypnutí k dispozici po odpojení POMOCNÉHO a HLAVNÍHO zařízení.

Jak odpojit připojení k bezdrátové síti nebo bezdrátové zařízení.

Stiskem tlačítka napájení na déle než 5 sekund přístroj vypnete.

Zapnutí funkce AUTO POWER

Přístroj se automaticky zapíná pomocí vstupního zdroje: LG TV nebo **Bluetooth**.

Pokuste-li se připojit své zařízení **Bluetooth**, přístroj se zapne a vaše zařízení **Bluetooth** připojí. Nyní můžete přehrávat svou hudbu.

! Poznámka

- Podle typu připojeného zařízení tato funkce nemusí být k dispozici.
- U některých připojených zařízeních se přístroj zapne, ale funkce **Bluetooth** se nemusí připojit.
- Pokud připojení **Bluetooth** s tímto přístrojem zrušíte, některá zařízení **Bluetooth** se budou nadále snažit k přístroji připojit. Proto se doporučuje zrušit připojení před vypnutím přístroje.
- Snažte-li se připojit aplikaci „Music Flow Bluetooth“, funkce **Bluetooth** tohoto přístroje se zapne.
- Zapnete-li přístroj pomocí funkce LG TV nebo **Bluetooth**, zapne se příslušná funkce přístroje.
- Pokud jste již spárování s tímto přístrojem provedli, dojde při vypnutí tohoto přístroje k automatickému zapnutí po zapojení vstupního zdroje.
- Pokud zapnete toto zařízení podržením vypínače po dobu delší než 5 sekund, funkce Auto Power On se zakáže. Funkci aktivujete zapnutím přístroje.

Automatická změna funkce

Tento přístroj rozpozná vstupní signály, např. **Bluetooth** a LG TV nebo připojených přenosných zařízení, a potom vhodnou funkci zvolí automaticky.

Při pokusu o připojení zařízení Bluetooth

Pokuste-li se připojit své zařízení **Bluetooth** k tomuto přístroji, zvolí se režim **Bluetooth**. Přehrajte si požadovanou hudbu na zařízení **Bluetooth**.

Je-li připojeno připojení PORT.IN

Pokud přenosné zařízení připojíte ke konektoru PORT. IN, je zvolena funkce PORTABLE. Přehrávejte hudbu na přenosném zařízení.

Při připojení LG TV

Zapnete-li LG TV, která je připojena pomocí systému LG Sound Sync, změní se funkce přístroje na LG TV. Z televize uslyšíte zvuk.

! Poznámka

- Tato funkce není během nahrávání nebo mazání k dispozici.
- Tato funkce pracuje pouze u přístrojů, které byly připojeny již dříve.



LG Sound Sync





Stejně funkce tohoto přístroje můžete ovládat dálkovým ovladačem televize, která má funkci LG Sound Sync. Je kompatibilní s televizí LG, která podporuje LG Sound Sync. Přesvědčte se, že máte na své TV logo LG Sound Sync.

Funkce, která se dá ovládat pomocí dálkového ovladače televize LG: Zvýšit a snížit hlasitost a ztlumit zvuk.

Podrobnosti o LG Sound Sync najdete v uživatelské příručce televize.

1. Přístroj zapnete stiskem tlačítka  na dálkovém ovládání nebo tlačítka  na přístroji.
2. Stiskněte tlačítko **F / WIRELESS LINK** na přístroji nebo **F** na dálkovém ovládání, dokud není zvolena funkce LG TV.
3. Nastavte zvukový výstup TV tak, abyste mohli zvuk poslouchat prostřednictvím tohoto přístroje: Nabídka nastavení TV [Sound] -> [TV Sound output] -> [LG Sound Sync (Wireless)]
Když je propojení mezi tímto přístrojem a vaší televizí normální, objeví se na 3 sekundy na displeji nápis „PAIRED“ a pak se na něm objeví nápis „LG TV“.

! Poznámka

- Když používáte funkci LG Sound Sync, můžete také použít dálkový ovladač tohoto přístroje. Když znovu použijete dálkový ovladač TV, přístroj se synchronizuje s televizí.
- Pokud připojení nefunguje, zkontrolujte stav zařízení a televizoru: napájení a funkčnost.
- Když používáte LG Sound Sync zkontrolujte v níže uvedených případech stav tohoto přístroje a připojení.
 - Vypněte přístroj.
 - Přepnutí na jinou funkci.
 - Odpojení bezdrátového připojení způsobeného interferencí nebo vzdáleností.
- Čas potřebný na vypnutí tohoto zařízení se liší podle typu vaší televize.
- Pokud se změníte funkci pomocí funkce LG TV, hlasitost se změní podle úrovně hlasitosti LG TV.
- Podrobné informace o nabídce nastavení televizoru se liší v závislosti na výrobci a modelu vašeho televizoru.
- Pokud připojíte funkci LG Sound Sync s připojenou aplikací „Music Flow Bluetooth“, bude k dispozici řízení prostřednictvím aplikace.
- Pokud jste přístroj vypnuli přímo stiskem tlačítka  na dálkovém ovládání, nebo tlačítkem  na přístroji, funkce LG Sound Sync bude odpojena. Pokud budete chtít tuto funkci použít znovu, musíte znovu propojit TV a přístroj.
- Pokud je připojena LG TV při používání rozhraní **Bluetooth, Bluetooth** se odpojí a LG TV se připojí.
- Je-li funkce LG Sound Sync zapojena, může dojít ke zvýšení hlasitosti v TV a v tomto přístroji. Snižte hlasitost TV a potom tento přístroj připojte.

Spojení WIRELESS PARTY LINK

Výstupní zvuk spotřebiče **A** (HLAVNÍ) se rozšíří na spotřebič **B** (PODŘÍZENÉ).

Je kompatibilní s jednotkou, která podporuje WIRELESS PARTY LINK.

Název funkce pro bezdrátový nebo kabelový přenos zvuku mezi kompatibilními výrobky byl změněn na PARTY LINK nebo na WIRELESS PARTY LINK.

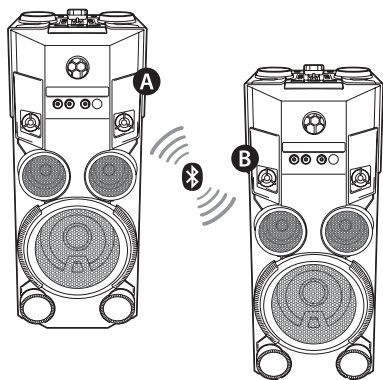

- Na spotřebiči stiskněte a na 3 sekundy podržte tlačítko **F / WIRELESS LINK**. V okně na displeji se zobrazí hlášení PARTY LINK MODE SELECT.
- Otáčením kolečka **◀▶ & SEARCH** na přístroji vyberte možnosti MASTER nebo SLAVE.
 - **A** spotřebič: Zvolí funkci HLAVNÍ.
 - **B** spotřebič: Zvolí funkci PODŘÍZENÉ.

Oba spotřebiče se pokusí vzájemně propojit.
- Po úspěšném vzájemném propojení spotřebičů se na spotřebiči HLAVNÍ zobrazí hlášení „Název podřízeného zařízení CONNECTED“. Na PODŘÍZENÉM spotřebiči se zobrazí nápis „CONNECTED TO Název hlavního zařízení“ a po chvíli se změní na PODŘÍZENÉ.

! Poznámka

- Pokud používáte LG Sound Sync, není tato funkce k dispozici. Pokud připojíte funkci LG TV, v okně na displeji se zobrazí hlášení „NOT SUPPORT“.
- Mikrofon můžete používat pouze u PODŘÍZENÉHO spotřebiče. V případě PODŘÍZENÉHO spotřebiče jsou podporovány pouze některé funkce.
- Pokud je WIRELESS PARTY LINK odpojeno, spotřebič SLAVE se změní na funkci BT.
- Pokud připojení selže, v okně na displeji se zobrazí hlášení „FAILED“.
- Funkce Ztišení je vzájemně synchronizována.
- Připojení WIRELESS PARTY LINK se odpojí, pokud spotřebič vypnete, nebo stisknete a podržte tlačítko **F / WIRELESS LINK** na spotřebiči na 3 sekundy.
- Zvuk jednotek MASTER a SLAVE se může lišit v závislosti na stavu přehrávání nebo podle zdroje.
- Při připojení k Bluetooth zkontrolujte následující informace.
 - K jednotce MASTER můžete připojit pouze jedno zařízení Bluetooth. K jednotce SLAVE nemůžete připojit Bluetooth zařízení.
 - Připojení WIRELESS PARTY LINK je podporováno jen na zařízeních se systémem Android nebo iOS. (V závislosti na parametrech připojeného zařízení nebo OS nemusí být připojení WIRELESS PARTY LINK podporováno.)
 - Vyjímatelná/oddělitelná zařízení Bluetooth (např. Dongle atd.) nebudou připojení WIRELESS PARTY LINK podporovat.
 - Je-li WIRELESS PARTY LINK připojeno, není připojení Bluetooth dostupné ve stavu záznamu nebo mazání.
- Pokud je připojeno WIRELESS PARTY LINK, nemůžete připojit PARTY LINK.

Odstraňování potíží

Obecně

Problém	Příčina a řešení
Přístroj nepracuje správně.	<ul style="list-style-type: none"> • Vypněte napájení tohoto přístroje a připojeného externího zařízení (TV, basová jednotka, DVD-přehrávač, zesilovač, atd.), a znovu jej zapněte. • Odpojte napájecí kabel tohoto přístroje a připojeného externího zařízení (TV, basová jednotka, DVD-přehrávač, zesilovač, atd.), a pak se zkuste znovu připojit. • Předchozí nastavení se může ztratit, dojde-li k vypnutí zařízení.
Nenapájeno.	<ul style="list-style-type: none"> • Zástrčka není zapojena. Zapojte do zásuvky. • Zkontrolujte případný výpadek proudu. To lze provést například zapnutím jiných zařízení.
Není slyšet zvuk.	<ul style="list-style-type: none"> • Zkontrolujte, zda jste vybrali správnou funkci. Stiskněte tlačítko funkce a zkontrolujte vybranou funkci.
Jednotka nespustí přehrávání.	<ul style="list-style-type: none"> • Je vložen disk, který nelze přehrát. Zkontrolujte druh disku. • Není vložen disk. Vložte disk. • Nečistoty na disku. Očistěte disk. (Viz strana 43) • Disk je vložen obráceně. Umístěte disk potištěnou stranou nahoru.
Rozhlasové stanice se nedají dobře naladit.	<ul style="list-style-type: none"> • Anténa je špatně umístěna nebo připojena. Upravte polohu antény nebo její připojení. • Signál rádia je příliš slabý. Nalad'te stanici ručně. • Nejsou přednastaveny žádné stanice nebo byly stanice vymazány (během ladění). Vybrané přednastavené rozhlasové stanice, podrobnosti viz strana 26.

Problém	Příčina a řešení
Dálkový ovladač nepracuje správně.	<ul style="list-style-type: none">• Dálkový ovladač je příliš daleko od přístroje. Je třeba jej používat v maximálním dosahu 7 metrů.• V cestě mezi dálkovým ovladačem a přístrojem se nachází překážka. Odstraňte překážku.• Baterie v dálkovém ovladači jsou vybité. Vyměňte je za nové.
Světlo nesvíí	<ul style="list-style-type: none">• Světelné efekty zkontrolujte stiskem tlačítka LIGHTING / PARTY LINK.
LG Sound Sync nefunguje.	<ul style="list-style-type: none">• Zkontrolujte, zda vaše LG TV podporuje LG Sound Sync• Zkontrolujte připojení funkce LG Sound Sync.• Zkontrolujte nastavení zvuku z televizoru a této jednotky.

Obecný technický popis

Obecně	
Požadavky na příkon	Viz hlavní štítek na přístroji.
Spotřeba energie	Viz hlavní štítek na přístroji.
	Síťový pohotovostní režim: 0,5 W (Jsou-li aktivovány všechny síťové porty).
Rozměry (Š x V x H)	Přibližně 330 mm x 815 mm x 302 mm
Čistá váha	Přibližně 16,8 kg
Provozní teplota	5 °C až 35 °C (41 °F až 95 °F)
Provozní vlhkost	60 %

Vstupy	
Vstup analogového zvuku (AUX IN)	2,0 Vrms (1 kHz, 0 dB), 600 Ω, RCA konektor (L, R)
Výstup analogového zvuku (AUX OUT)	2,0 Vrms (1 kHz, 0 dB), 600 Ω, RCA konektor (L, R)
Vstup přenosného zařízení (PORT.IN)	1,4 Vrms (3,5 mm stereofonní jack) x 1
Mikrofon (MIC 1/2)	Citlivost 20 mV (1 kHz), 2 x konektor 6,3mm

Tuner	
Rozsah ladění rádia FM	87,5 až 108,0 MHz nebo 87,50 až 108,00 MHz

Systém	
Frekvenční odezva:	40 – 20000 Hz
Odstup signál-šum	Více než 75 dB
Dynamický rozsah	Více než 80 dB
Napájení sběrnice (USB)	5 V  500 mA

Zesilovač (výstupní výkon RMS)	
Celkový výkon	1000 W
VÝŠKY	300 W x 2 (4 Ω při 1 KHz, 10% THD)
HLOUBKY	400 W x 1 (3 Ω při 200 Hz, 10% THD)

- Provedení a technické údaje podléhají změnám bez předchozího upozornění.

Obchodní známky a licence



Ochranná známka a logo **Bluetooth**® jsou ve vlastnictví společnosti **Bluetooth**® SIG, Inc. a jakékoliv využití těchto známek společností LG Electronics je licenčně ošetřeno.

Další obchodní známky a obchodní názvy patří oprávněným vlastníkům.

Údržba

Poznámky k diskům

Manipulace s disky

Nepolepujte disk papírem nebo lepicí páskou.

Ukládání disků

Po použití uložte disk do obalu. Nevystavujte disk přímému slunečnímu světlu ani zdrojům tepla a nenechávejte jej v autě zaparkovaném na slunci.

Čištění disků

Otisky prstů a prach na disku mohou způsobit špatnou kvalitu obrazu a zkreslení zvuku. Před přehráním očistěte disk čistým hadříkem. Povrch disku otřete od středu ven.

Nepoužívejte silná rozpouštědla jako alkohol, benzín, ředidlo, běžně dostupné čisticí prostředky nebo antistatické spreje určené pro staré vinylové desky.

Manipulace s přístrojem

Přeprava přístroje

Ušchovejte původní přepravní obal a balicí materiály. Pokud potřebujete přístroj odeslat, v zájmu maximální ochrany jej zabalte tak, jak byl původně zabalen z výroby.

Udržujte povrch přístroje čistý.

V blízkosti přístroje nepoužívejte těžké kapaliny, jako jsou insekticidní spreje. Otírání velkou silou by mohlo poškodit povrch. Zabraňte dlouhodobému styku gumových nebo plastových výrobků s přístrojem.

Čištění jednotky

Pro čištění přehrávače použijte jemný, suchý hadřík. Pokud je povrch velmi silně znečištěn, použijte jemný hadřík mírně navlhčený ve slabém roztoku čisticího prostředku. Nepoužívejte silná rozpouštědla jako alkohol, benzín nebo ředidla, která by povrch přístroje mohla poškodit.

Údržba přístroje

Tento přístroj představuje přesné hi-tech zařízení. Jestliže jsou optická snímací čočka nebo součásti diskové jednotky znečištěné či opotřebované, může poklesnout kvalita obrazu. Pro více podrobností kontaktujte prosím nejbližší autorizované servisní středisko.

