

Obsah

SE22FR01EC+DVD	2
DŮLEŽITÉ BEZPEČNOSTNÍ POKYNY	2
BEZPEČNOSTNÍ INFORMACE	3
Elektrická bezpečnost	3
Fyzická bezpečnost	3
PŘÍPRAVA	4
Prvky zařízení	4
Přední strana přístroje	4
Zadní strana přístroje	4
Přípevnění nožiček	5
Dálkové ovládání	5
Připojení externího zařízení	6
Spuštění	7
Nastavení při prvním zapnutí	7
Běžné ovládání	7
Základní funkce	8
Pohyb v menu - nastavení zdroje	8
Elektronický programový průvodce (EPG) (režim DTV)	8
TELETEXT (ATV režim)	9
Digitální teletext (režim DTV)	10
Funkce Timeshift (režim DTV)	10
Zábava	23
Funkce DVD	26
Provoz s vestavěným DVD přehrávačem	26
Kompatibilní typy disků	26
Disk	26
Základní funkce přehrávání DVD	27
Přehrávání multimediálních disků	28
Nastavení jazyka DVD	29
Nastavení obrazu DVD	29
Nastavení zvuku DVD	31
Speciální nastavení DVD	31
Tabulka závad	32
Technická Data	33
Pokyny pro likvidaci odpadu:	33

SE22FR01EC+DVD

Před použitím televizoru si přečtěte návod a uschovejte ho pro budoucí použití.

DŮLEŽITÉ BEZPEČNOSTNÍ POKYNY

- Přečtěte si tyto pokyny - Všechny bezpečnostní pokyny a návod k obsluze je třeba si přečíst před použitím produktu.
 - Mějte tyto instrukce - pokyny pro bezpečnost a uschovejte pro budoucí použití.
 - Dbejte všech varování - veškerá varování na spotřebiči a návod být respektovány.
 - Řiďte se pokyny - všechny pokyny k obsluze a použití by měly být dodržovány.
 - Tento produkt nepoužívejte v blízkosti vody - přístroj by neměl být používán v blízkosti vody nebo ve vlhku, např. ve vlhkém sklepe nebo v blízkosti bazénu; atd.
 - Čistěte pouze suchým hadříkem.
 - Neblokujte žádné ventilační otvory přístroje. Přístroj umístěte dle podle pokynů výrobce.
 - Zařízení neinstalujte v blízkosti zdrojů tepla jako jsou radiátory, kamna nebo jiné přístroje (včetně zesilovačů), které produkují teplo.
 - Nepodceňujte bezpečnostní význam polarizované nebo uzemněné zástrčky. Polarizovaná zástrčka má dva nože, z nichž jeden je širší než druhý. Uzemněná zástrčka má dva kolíky a třetí konektor je uzemněný. Široký kolík nebo třetí kolík slouží pro vaši bezpečnost. Pokud se zástrčka nevejde do vaší zásuvky, obraťte se na elektrikáře o výměnu zastaralé zásuvky.
 - Chraňte napájecí kabel před pošlapáním nebo přiskřípnutím, zejména v zástrčce, u zásuvky, a v místě výstupu z televizoru.
 - Používejte pouze doplňky / příslušenství určené výrobcem.
 - Používejte pouze s vozíkem, stojanem, stativem, držákem nebo stolem doporučeným výrobcem, nebo prodávaným se zařízením. Je-li použit vozík, dejte pozor při pohybu vozíku/přístroje, aby nedošlo ke zranění při pádu.
 - Vypněte tento přístroj během bouřek, nebo pokud se nepoužívá po dlouhou dobu.
 - Svěřte kvalifikovaným pracovníkům. Servis je nutný, pokud byl přístroj poškozen, například když je poškozen napájecí kabel nebo zástrčka, došlo k rozlítí tekutiny nebo pádu předmětů do přístroje, přístroj byl vystaven dešti či vlhkosti, nefunguje normálně nebo utrpěl pád.
 - Udržujte přístroj v dobře větraném prostředí.
 - POZOR: Chcete-li snížit riziko požáru nebo úrazu elektrickým proudem, nevystavujte tento přístroj dešti ani vlhkosti. Přístroj by neměl být vystaven kapající nebo stříkající vodě. Žádné předměty naplněné kapalinou, jako jsou vázy, by neměly být umístěny na jednotce.
 - POZOR: Baterie nesmí být vystaveny nadměrnému teplu, jako je slunce, požár nebo jiné.
 - POZOR: Hlavní vypínač je používán, přepínač by měl vždy zůstat v provozuschopném stavu.
 - POZOR: Chcete-li snížit riziko úrazu elektrickým proudem, neodstraňujte části opravitelné uživatelem. Pro
- kryt, protože tam se nenacházejí žádné opravy kontaktujte autorizovaný servis.



elektrickým proudem, neodstraňujte části opravitelné uživatelem. Pro



Tento blesk se symbolem olizuje uvnitř rovnostranného trojúhelníku je určen k varování uživatele na přítomnost "nebezpečného napětí" neizolované uvnitř přístroje, které může mít dostatečnou velikost k vytvoření rizika elektrického šoku.



Vykřičník uvnitř rovnostranného trojúhelníku má za úkol upozornit uživatele na přítomnost důležitých informací pro provoz a údržbu zařízení, obsažených v podkladech dodávaných v dokumentaci přístroje



Toto zařízení je elektrické zařízení třídy II s dvojitou izolací. Je navrženo tak, že nevyžaduje uzemnění elektrické zásuvky.



Varování: Aby se zabránilo vzniku požáru, udržujte svíčky nebo jiné zdroje otevřeného ohně dále od tohoto výrobku za všech okolností.

BEZPEČNOSTNÍ INFORMACE



Tento produkt obsahuje elektrické nebo elektronické součástky. Pokud nejsou dány správně zlikvidovány, tyto součástky by mohly poškodit životní prostředí a lidské zdraví.

Přítomnost této značky na výrobku označuje, že by neměl být likvidován jako netříděný odpad a musí být shromažďován odděleně. Jako spotřebitel jste zodpovědný za to, že tento výrobek je správně zlikvidován.



Laserový produkt 1. třídy. Tento přístroj používá laser. Použití ovládacích prvků nebo postupů jiných než zde uvedených nastavení může mít za následek vystavení nebezpečnému záření

POZOR: Aby nedošlo ke zranění, musí být toto zařízení bezpečně připevněno k podlaze / zdi v souladu s návodem k instalaci.

Pro zajištění spolehlivého a bezpečného provozu tohoto zařízení si přečtěte všechny pokyny v tomto návodu k použití, a to zejména následující informace týkající se bezpečnosti.

Elektrická bezpečnost

- TV musí být připojena k elektrické síti jejíž napětí odpovídá hodnotě uvedené na štítku na zadní straně výrobku.
- Aby nedošlo k přetížení, neužívejte stejnou zásuvku s příliš mnoha dalšími domácími spotřebiči.
- nepokládejte žádné kabely do míst, kde mohou být pošlapány nebo tam, kde o ně můžete zakopnout.
- Nepokládejte těžké předměty na napájecí kabel, mohlo by dojít k jeho poškození.
- Netahejte přístroj za kabel, při vytahování ze zásuvky.
- Během bouřky, nebo pokud nechcete používat televizor delší dobu, vypněte vypínač na zadní straně televizoru.
- Nedovolte, aby voda nebo vlhkost vnikla do TV nebo síťového adaptér. Nepoužívejte ve vlhkém prostředí nebo na vlhkých místech, například v koupelně, kuchyň s párou nebo v blízkosti bazénu.
- Ihned vytáhněte zástrčku a zavolejte odbornou pomoc, pokud je poškozen napájecí kabel nebo zástrčka, vytekla-li voda na televizor, pokud je televizor náhodně vystaven vodě nebo vlhkosti, pokud objekt náhodně spadne do ventilačních otvorů nebo pokud má televizor poruchu.
- Nepokoušejte se odstraňovat kryty. Uvnitř Přístroje nejsou žádné uživatelem opravitelné díly. Pokusit se opravit přístroj sami, je nebezpečné a mohlo by dojít ke ztrátě záruky. Oprava tohoto produktu by měla být svěřena odborným pracovníkům.
- Aby nedošlo k vytečení baterie, vyjměte baterie z dálkového ovládní, pokud je dálkový ovladač nepoužívá delší dobu, nebo když jsou baterie prázdné.
- Nelámejte baterie a nevhazujte je do ohně.

Fyzická bezpečnost

- Neblokujte větrací otvory v zadním krytu přístroj. Můžete umístit televizor ve skříni, v tom případě zajistěte alespoň 5 cm (2 palce) prostoru okolo přístroje.
- Nekomlejte na obrazovku, může dojít k poškození vnitřních obvodů. Věnujte dobrou péči dálkovému ovladači.
- K čištění televizoru použijte suchý měkký hadřík. Nepoužívejte rozpouštědla nebo kapaliny ropné bázi.
- Zařízení neinstalujte v blízkosti zdrojů tepla, jako jsou radiátory, akumulátory tepla, kamna nebo jiné přístroje (včetně zesilovačů), které produkují teplo.
- Nepodceňujte bezpečnostní význam polarizované nebo uzemněné zástrčky. Polarizovaná zástrčka má dva nože, z nichž jeden je širší než druhý. Uzemněná zástrčka má dva kolíky a třetí konektor je uzemněný. Široký kolík nebo třetí kolík slouží pro vaši bezpečnost. Pokud se zástrčka nevejde do vaší zásuvky, obraťte se na elektrikáře o výměnu zastaralé zásuvky.
- Chraňte napájecí kabel před pošlapáním nebo přiskřípnutím, zejména u zástrčky.
- Vypněte tento přístroj během bouřek, nebo pokud se nepoužívá po dlouhou dobu.
- Veškeré opravy přenechte kvalifikovanému servisnímu technikovi. Oprava je nutná v případě, že zařízení nefunguje normálně nebo pokud je přístroj nebo jeho napájecí kabel nebo zástrčka byla poškozena.
- Servis je nutný, pokud byla na něj rozlita tekutina, nebo při pádu předmětů do přístroje, když bylo zařízení vystaveno dešti nebo vlhkosti, nebo pokud přístroj upadnul.
- Vždy připojit televizor k elektrické zásuvce s uzemněním.

PŘÍPRAVA

Prvky zařízení

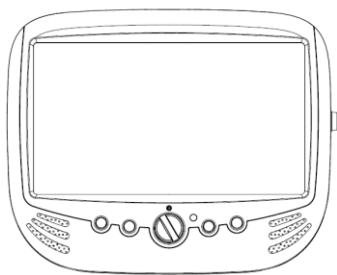

Nožičky

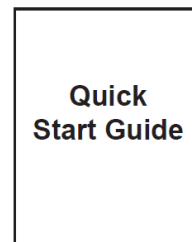
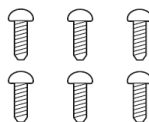

TV s plochou obrazovkou

Dálkové ovládání s bateriemi

Šest šroubků

Zjednodušená příručka

Přední strana přístroje

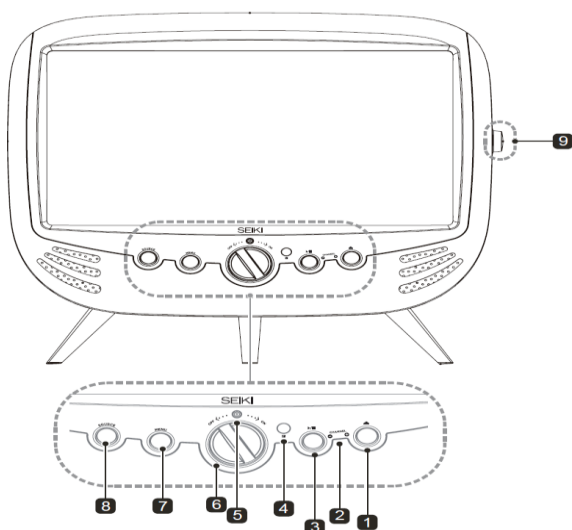

1. Stisknutím tlačítka pro vysunete disku. (Režim DVD)
2. CH - / ▲ + tlačítka
Posune dolů kanál.
Posune nahoru kanál.
3. ▶/|| Stiskněte pro spuštění přehrávání nebo pozastavení. (Režim DVD).
4. IR (infračervený přijímač)
Přijímá signály IR dálkového ovládání.
5. Indikátor POWER
Svíí modře, když je televizor zapnutý. Svítí červeně, když je televizor v pohotovostním režimu.
6. POWER ON / OFF
Přepne televizor z provozního do pohotovostního režimu nebo opačně.
7. Tlačítko Menu
Zobrazí OSD menu na obrazovce.
8. SOURCE
Stiskněte pro výběr mezi různými zdroji vstupu.
9. VOL +/-
Otočte pro nastavení hlasitosti.

Zadní strana přístroje

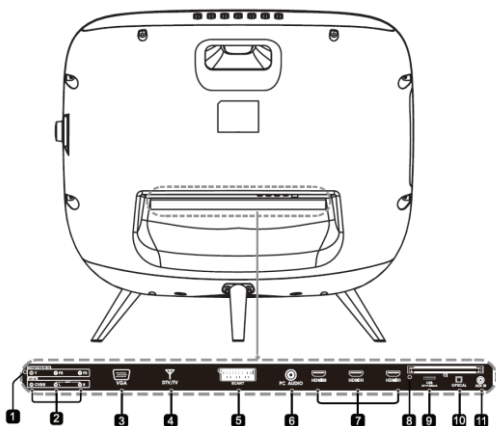

1. komponentní vstup
Připojení k AV zařízení s komponentním vstupem (Y / Pb / Pr) obrazu a vlastním zvukovým výstupem. Sdílení videa s AUDIO IN (L / R).
2. AV vstup
Vstup obrazu a zvuku sloty pro připojení (L / R) externího videozařízení.
3. VGA vstup
Připojení k počítači nebo jinému zařízení s rozhraním VGA.
4. Vstup DTV / TV
Propojte zásuvku antény (75Ω VHF / UHF) pomocí koaxiálního kabelu RF.
5. Připojení k SCART kabel mezi TV SCART a konektorem SCART na externím zařízení (set-top boxu nebo DVD přehrávač).
6. PC Audio
Připojení k nastavení vstupu zvuku z počítače.
7. HDMI

Připojení k signálu výstupního zařízení HDMI.

8. CI slot

Používá se k vložení PCB CI karty, která vám umožňuje zobrazit všechny kanály, které máte zpřístupněny.

9. USB port

Připojení k USB zařízení pro přehrávání audio a video kompatibilních souborů (Režim USB).

10. Optický vstup

Připojte digitální zvukový systém k tomuto konektoru.

11. AUX IN

Připojení k MP3 nebo telefonu pro přehrávání hudby.

Přípevnění nožiček

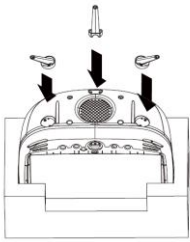

1. Umístěte televizor vzhůru nohama (shora dolů) v ochranném obalu, aby nedošlo k poškození nebo poškrábání.
2. Zasuňte a zafixujte nohy do příslušných otvorů na hlavní jednotce.

Dálkové ovládání

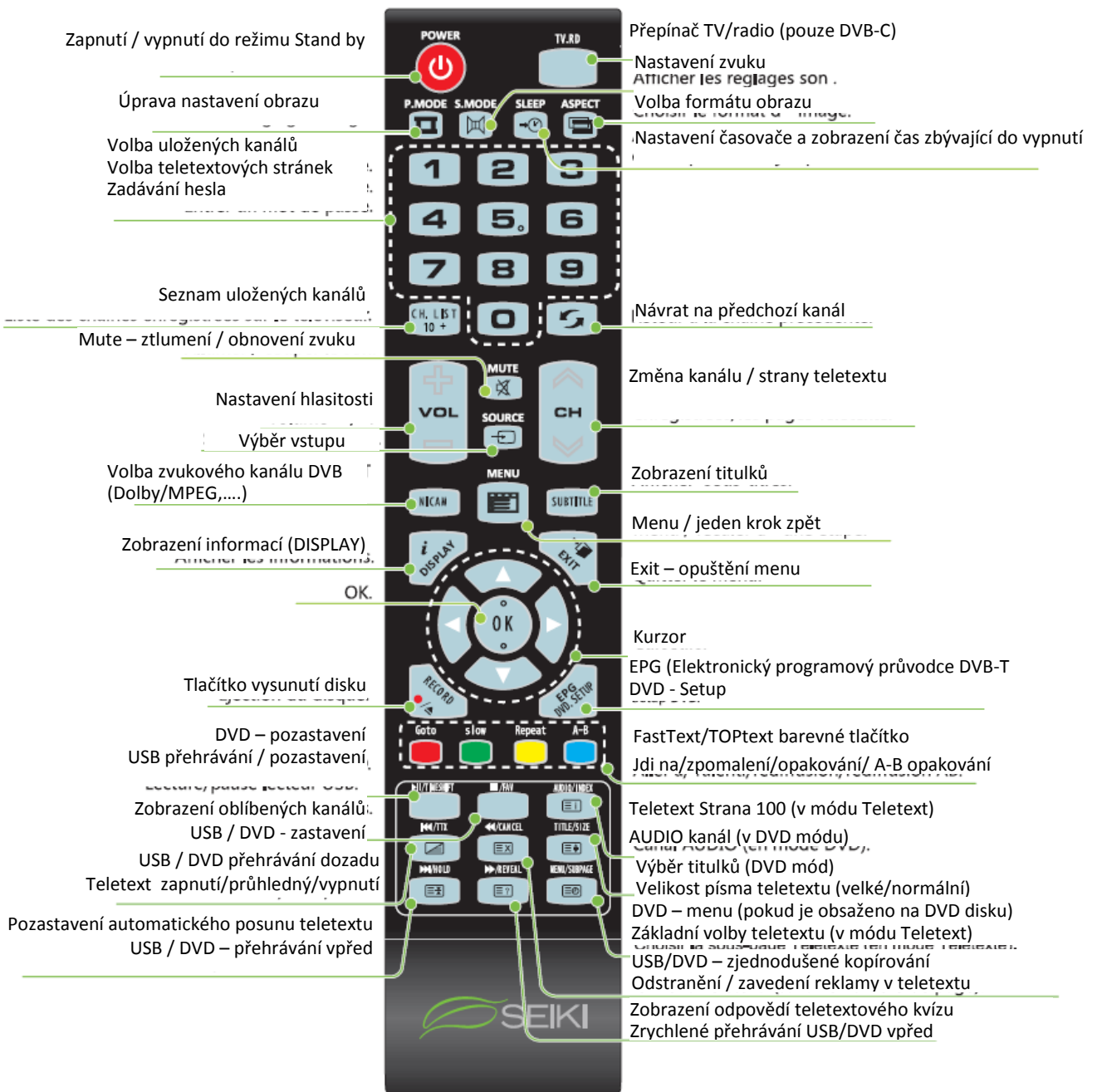

Připojení externího zařízení

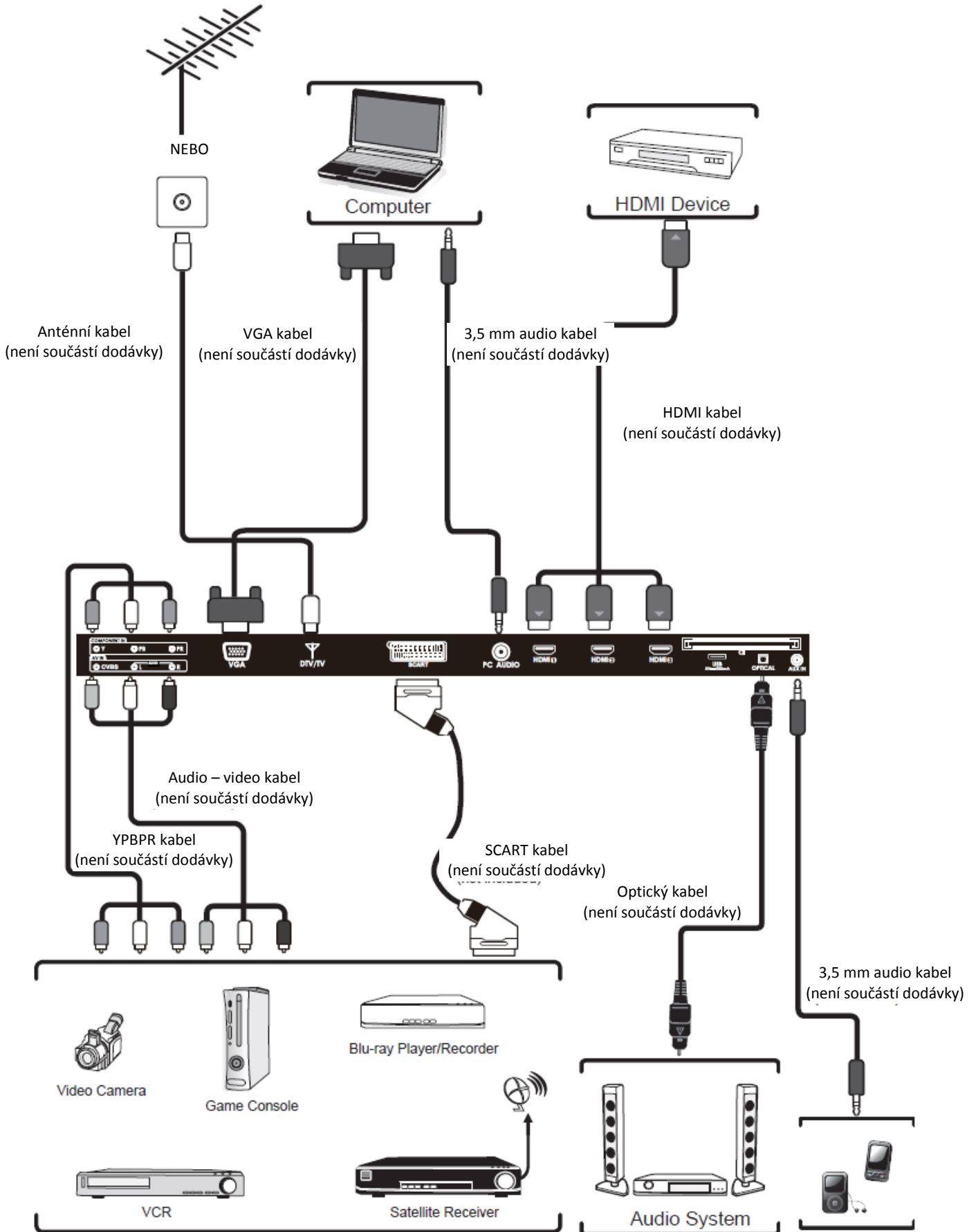

Spuštění

Nastavení při prvním zapnutí

1. Zasuňte jeden konec anténního RF kabelu do zásuvky anténního rozvodu ve vaší domácnosti a druhý konec ke konektoru RF na zadní straně televizoru.
2. Připojte napájecí kabel k elektrické zásuvce.
3. Stiskněte tlačítko pohotovostního režimu (tlačítko POWER na spodní straně přístroje) nebo na dálkovém ovladači televizoru. Indikátor červená LED dioda se rozsvítí modře.
4. Když zapnete přístroj poprvé, systém automaticky otevře menu počátečního nastavení. Pomocí tlačítek pro pohyb v menu nakonfigurujte nastavení.

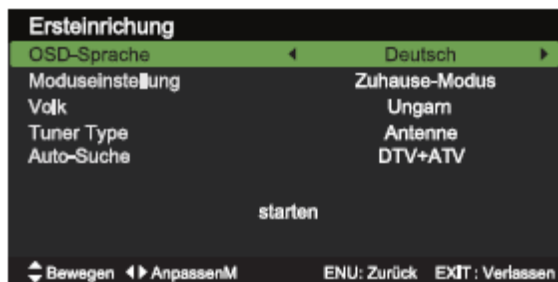

Jazyk OSD

Vyberte jazyk, ve kterém menu na displeji. Výchozí jazyk je angličtina.

Režim

Vyberte požadovaný režim.

~ Domácí režim: pro použití v domácnosti.

~ Režim Obchod: Pro propagační účely v obchodech - Jas je vyšší než v domácím režimu.

Země

Vyberte zemi, ve které používáte televizi. Výchozí nastavení je Velká Británie (United Kingdom), doporučené nastavení pro ČR je POLSKO (POLAND)

Typ tuneru

Výběr typu tuneru: pozemní vysílání / kabelové vysílání

Autom. Scan

Volba typu automatické ladění DTV+ATV / DTV / ATV (DVT digitální vysílání, ATV analogové vysílání).

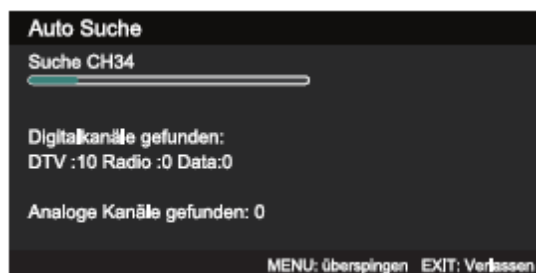

Start

Tiskem tlačítka OK spustíte automatické ladění.

Automatické hledání stanic začne. Na obrazovce můžete sledovat průběh. Kromě toho se zobrazí počet nalezených kanálů.

5. Pokud chcete přeskočit vyhledávání digitálního vysílání DTV, stiskněte tlačítko MENU a vyhledávání bude zrušeno. Systém okamžitě začne hledat analogové vysílání ATV. Můžete přechodí postup zopakovat, pokud chcete také ATV vyhledávání zrušit.

Běžné ovládání

Stiskněte tlačítko SOURCE na dálkovém ovládání a zvolte DTV, pro výběr digitálního pozemního televizního vysílání.

Infopanel

Pokud stisknete tlačítka CH + / CH - nebo nějaké z číselných tlačítek, přepne se na novou stanici, která se zobrazí na obrazovce a v levém horním rohu obrazovky se zobrazí infopanel (pouze v režimu DTV / ATV). Infopanel je k dispozici kdykoliv, když při sledování televize stisknete tlačítko DISPLAY.

Základní funkce

Pohyb v menu - nastavení zdroje

1. Stiskem tlačítka SOURCE na spodní části zařízení nebo tlačítkem SOURCE na dálkovém ovladači zobrazíte seznam vstupních zdrojů.
2. Stiskněte tlačítko ▲▼ pro výběr požadovaného vstupního zdroje DTV / ATV / SCART / AV I YPbPr / DVD I HDMI1 / HDMI2 / HDMI3 // PC / USB / AUX.
3. Výběr potvrďte tlačítkem OK.

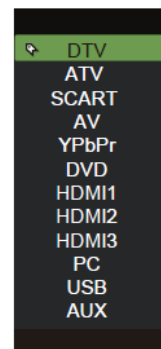

Elektronický programový průvodce (EPG) (režim DTV)

Systém podporuje funkci elektronického programového průvodce (EPG), který vám pomůže procházet všemi možnostmi zobrazení. EPG poskytuje informace, jako jsou vysílané programy počáteční a koncové časy. K dispozici jsou také často detailní informace o příslušných programech (Dostupnost a množství poskytovaných informace o programu se liší v závislosti na provozovateli vysílání)

Tuto funkci lze použít pouze v případě, že provozovatel vysílání odesílá informace EPG.

1. Stiskněte tlačítko EPG pro zobrazení EPG menu.

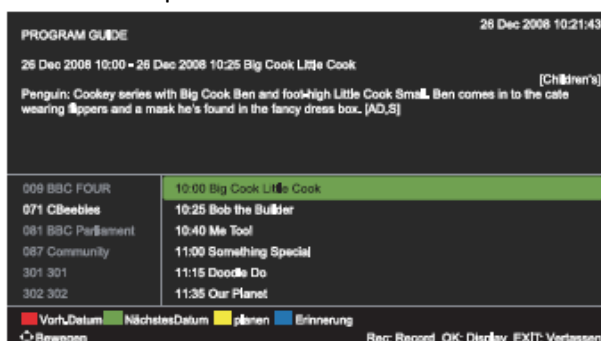

2. Dalším stisknutím EPG nebo EXIT opustíte EPG a vrátíte se do normálního režimu televizoru.

Příkazy v EPG menu

RED (Předchozí den)

Stisknutím červeného tlačítka zobrazíte programového průvodce z předchozího dne

GREEN (Následující den)

Stisknutím zeleného tlačítka zobrazíte programového průvodce pro příští den.

ŽLUTÉ (Program)

Stisknutím žlutého tlačítka zobrazíte přednastavené události podle plánu, opětovným stisknutím žlutého tlačítka se vrátíte do zobrazení EPG.

MODRÉ (Připomenutí)

Stisknutím modrého tlačítka při prohlížení programu, zobrazíte menu upozornění.

Pomocí tlačítek ▲▼◀▶ nastavte parametry a poté stiskněte tlačítko Uložit pro potvrzení vybraných parametrů. Po potvrzení se zobrazí seznam událostí EPG s nastavenými připomenutími. Stiskněte žluté tlačítko pro návrat do zobrazení EPG. V případě, že vybraný program začíná, televizní program se automaticky zapne.

● REC Naprogramovaný záznam.

OK Ukáže podrobné informace o zvoleném programu (pokud jsou k dispozici).



TELETEXT (ATV režim)

Teletext je bezplatná služba některých provozovatelů vysílání, kteří nabízejí nejaktuálnější informace o novinkách, počasí, televizních programech, cenách akcí a dalších. Pomocí tlačítek teletextu přistupujete ke stránkám, které jsou uvedeny v indexu teletextu.

Aktivace funkce teletextu



Ujistěte se, že provozovatel vysílání přenáší údaje teletextu. Okénko s textem „Žádný Teletext“ se objeví, pokud není k dispozici žádná informace teletextu.

Stisknutím tlačítka  **TTX** v režimu ATV aktivujete režim teletextu. Stiskněte tlačítko  **INDEX** pro zobrazení obsahu. Dalším stisknutím tlačítka  **TTX** ukončíte režim teletext a televizor se vrátí na vybraný televizní kanál.

Vyhledání stránky nebo textu

Vyhledejte v obsahu číslo požadované stránky a potom zadejte její číslo pomocí numerických kláves 0-9. V levém horním rohu obrazovky se zobrazí číslo stránky.

Počítač vyhledává zadanou stránku a otevře ji, pokud ji najde.

Stiskněte tlačítko  pro přesun na další textovou stránku.

Stiskněte tlačítko . Pro návrat k předchozí textové stránce.

Pro návrat k obsahu, zadejte číselnými tlačítky 0-9 číslo "100" nebo stiskněte tlačítko  **INDEX**.

Kombinované zobrazení

Pokud chcete zobrazit teletext a televizi současně, stiskněte  **TTX** tlačítko pro zobrazení teletextu a nechte televizní program běžet na pozadí.

Zvětšení velikosti písma

Pokud máte potíže se čtením textu na obrazovce, můžete zvětšit velikost písma.

Stiskněte tlačítko  **SIZE**. Je zobrazena horní polovina stránky ve znacích dvojnásobné velikosti.

Dalším stisknutím tlačítka  **SIZE** se zobrazí dolní polovina stránky ve dvojnásobné velikosti.

Dalším stisknutím tlačítka  **SIZE** se vrátíte do plného zobrazení.

Zmrazení stránky

V případě, že vybraná stránka má více dílčích stránek, zobrazují se různé strany se zpožděním, takže máte čas přečíst jednotlivé stránky.

Pokud nechcete, aby systém otevíral další podstránku, stiskněte tlačítko  **HOLD**.

Pokud chcete otevřít další stránku, stiskněte tlačítko  **HOLD** znovu.

Alternativa: Stiskněte tlačítko  **SUBPAGE** a pomocí numerických tlačítek 0-9 zadejte čtyřmístné číslo podstránky.

Zobrazení informací

Stisknutím tlačítka  **REVEAL** zobrazíte skryté informace (odpovědi kvízů, atd).

Stiskněte tlačítko  **REVEAL** znovu pro skryté informace.





zkratky

V dolní části obrazovky je řádek s červeným, zeleným, žlutým a modrým označením témat.

Na dálkovém ovladači lze také nalézt řadu barevných tlačítek, které odpovídají barevnému značení témat v dolní části obrazovky. Pomocí těchto barevných tlačítek lze přejít přímo na stránky příslušných témat.

Digitální teletext (režim DTV)

S funkcí digitálního teletextu získáte přístup ke speciální digitální teletextové službě a zvláštním službám převáděným na digitální teletext. Před použitím digitálního teletextu, je nutné vypnout funkci titulků.

1. V režimu DTV stiskněte  **TTX**, tlačítko pro zobrazení teletextové stránky.
 2. Zadejte číslo stránky pomocí číselných tlačítek 0-9.
 3. Postupujte podle pokynů v digitálním teletextu, pro ovládání využijte tlačítka **OK**, **▲▼◀▶**, **ČERVENÁ**, **ZELENÁ**, **ŽLUTÁ**, **MODRÁ** nebo 0-9.
 4. Chcete-li změnit službu digitálního teletextu, můžete vybrat přímo z jiné služby, stisknutím kláves 0-9 nebo **▲▼**.
- Alternativa: Stiskněte **ČERVENÉ** tlačítko, když se červené označení  objeví u požadované funkce (např. BBC) nebo  **TTX**, pro zobrazení informací o teletextu,
5. Stisknutím tlačítka  **TTX**, opustíte teletext.

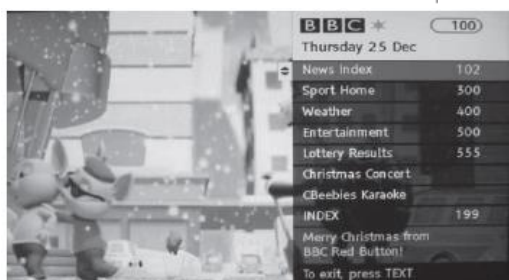

Funkce Timeshift (režim DTV)



Tato funkce umožňuje prakticky zaznamenaný program, zatímco vy na to díváte.

Poznámka: Pokud je přenosová rychlost paměťového zařízení USB příliš pomalá pro záznam nebo funkci Timeshift, na obrazovce se objeví varovná zpráva. V takovém případě budete muset aktualizovat své paměťové zařízení USB.



Funkce režimu a nahrávání TimeShift nepracuje, pokud je signál příliš slabý. Ukončete Timeshift, před tím než přepnete na jiný zdroj vstupu.

Během normálního sledování televize, můžete stisknout tlačítko **TIMESHIFT** pro virtuální pozastavení programu, například, abyste mohli odejít z místnosti na kratší dobu (do koupelny nebo kuchyně). Na obrazovce se objeví „||“.

Po návratu stisknutím tlačítka pro přehrávání , zobrazíte PVR-Timeshift ovládací panel. Pomocí tlačítek ovladače  vyberte na ovládacím panelu. „▶“ Stiskněte **OK** pro spuštění přehrávání zmeškaného programu, na obrazovce se objeví symbol. „▶“

PVR Timeshift ovládací panel



- 1 Zobrazuje stav aktuálně přehrávaného videa (▶ / || / ◀ / ▶)
- 2 Zobrazuje zpoždění mezi přehráváním a skutečným přenosem (PVR-view).
- 3 Zobrazuje dostupnou dobu záznamu na paměťové USB zařízení

Použití dálkového ovladače

Můžete se spustit přehrávání od jakéhokoli vybraného bodu v rámci nahraného programu. Stisknutím tlačítka TIMESHIFT při přehrávání zobrazíte znovu PVR Timeshift ovládací panel.

TIMESHIFT

Pokud při přehrávání stisknete tlačítko TIMESHIFT obraz se zastaví



Během přehrávání:

- Stisknutím tlačítka opakovaně dojde k urychlení přehrávání vzad $\times 2 / \times 4 / \times 8 / \times 16$.
- Stisknutím tlačítka opakovaně dojde k urychlení přehrávání vpřed $\times 2 / \times 4 / \times 8 / \times 16$.
- Při zrychleném přehrávání vpřed / vzad, stisknete tlačítko pro návrat k normálnímu přehrávání.



- Stisknutím tlačítka přeskočíte přibližně 10% záznamu směrem vpřed.
- Stisknutím tlačítka přeskočíte přibližně 10% záznamu směrem vzad



- Během přehrávání stisknete tlačítko , zobrazí se statický obraz, stisknete tlačítko znovu pro pokračování v přehrávání.
- Stisknete během rychlého vyhledávání vpřed / vzad tlačítko pro návrat k normálnímu přehrávání.



- Chcete-li opustit TIMESHIFT a vrátit se k živému vysílání, stisknete tlačítko a pro potvrzení tlačítko

Nahrávání digitálního programu na USB zařízení

Tuto funkci použijte pro záznam digitálních televizních programů, které sledujete a uložíte je pro pozdější přehrávání. Nahrávání pomocí časovače nebo přímé nahrávání může být trochu opožděné, když začne nahrávat program vysílání.

Ujistěte se, že je USB zařízení správně vložena. V opačném případě se objeví varovná zpráva.



1. Stisknutím tlačítka zahájíte nahrávání programu, který právě sledujete.
 - Chcete-li zobrazit informace o nahrávání, stisknete tlačítko REC.
2. Stisknutím tlačítka Stop ukončíte nahrávání.
 - Nahrávání se automaticky zastaví, když je disk plný.

- Pokud je použit pevný disk, zkontrolujte, zda je připojen napájecí adaptér.
- Pokud je použit rozbočovač USB, zkontrolujte, zda je adaptér střídavého proudu zapojen, protože celková spotřeba může být vyšší než 500 mA. Maximální uložný prostor je podporováno 1TB pevný disk.
- Jsou podporovány systémy souborů FAT32.
- Chcete-li nahrávat video z digitálního programu, přenosová rychlost paměťového zařízení USB by neměla být menší než 5 MB/s, jinak obraz a zvuk tohoto programu bude přerušovaný a výstraha se zobrazí na obrazovce. Pokud k tomu dojde, vyměňte paměťové zařízení USB.
- Televizní obrazovka bude dočasně bez obrazu a začne se stabilizovat po připojení pevného disku. To je normální a interval startu se může měnit v závislosti na značce a velikosti připojeného pevného disku.
- Odpojte paměťové zařízení USB, pokud není používáno.

programování časovače

Tato funkce se používá pro nahrávání.

Nahrávání pomocí časovače nebo přímé nahrávání může být trochu opožděné, když začne nahrávat program vysílání.

Ujistěte se, že USB zařízení je vloženo. V opačném případě se objeví varovná zpráva.

1. Stiskněte tlačítko EPG na dálkovém ovládacím. Objeví se menu EPG



2. Stiskněte tlačítko • (REC) na dálkovém ovládacím při sledování programu, který chcete. Otevře se nabídka Plán nahrávání. Použijte klávesy v nabídce záznamu, chcete-li konfigurovat nastavení frekvence, vysílače, čas začátku a konce.

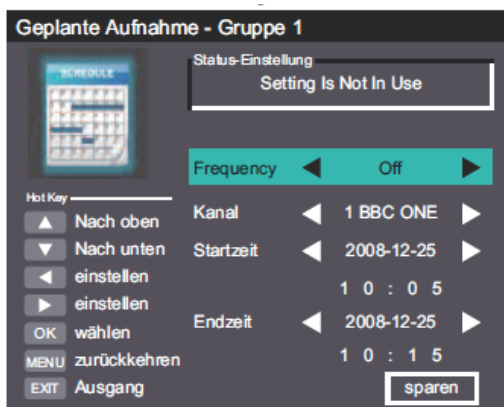

Frekvence nahrávání

Stiskněte tlačítka ◀▶ pro nastavení frekvence nahrávání (vypnuto / jednou / denně / týdně / všední dny).

Vysílač

Stiskněte tlačítko OK, pak vyberte stanici, kterou chcete nahrávat klávesami ▲▼.

Počáteční čas

(pro režimy Jednou, Denně, Týdně, v pracovní dny). Stiskněte tlačítka ▲▼◀▶, pro nastavení doby zahájení.

End Time

(pro režimy jednou, denně, týdně, v pracovní dny). Stiskněte tlačítka ▶▲◀▶, nastavení času konce.

3. Stiskněte tlačítko Uložit pro potvrzení nastavení nahrávací konfigurace
4. Otevřete seznam nastavení naprogramovaného nahrávání a zobrazí se vaše naprogramované události

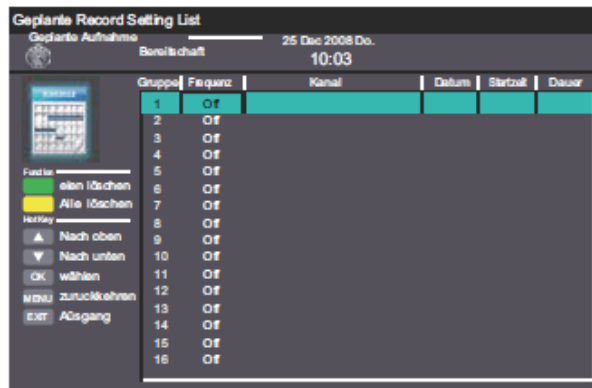

5. Stisknutím tlačítka EXIT vypnete funkci EPG.



Když nastane čas, televizor automaticky spustí nahrávání. Nahrávání se zahájí, pokud je televizor v pohotovostním režimu, Led dioda bliká střídavě červeně a modře.

Přehrávání nahraných programů

Můžete přehrávat nahrané pořady na seznamu nahraných programů nebo z paměťového zařízení USB.

1. Stiskněte tlačítko SOURCE na televizoru nebo SOURCE na dálkovém ovládacím, poté stiskněte tlačítka ▲▼ pro výběr režimu USB. Potvrďte tlačítkem OK.
2. Pomocí tlačítek vyberte ◀▶ možnost FILM a stiskněte tlačítko OK.

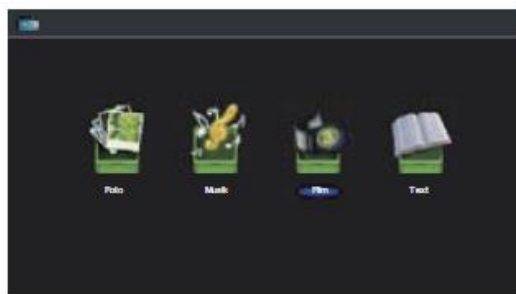

- Pomocí tlačítek ▼▲ vyberte paměťové zařízení a stiskněte tlačítko OK.

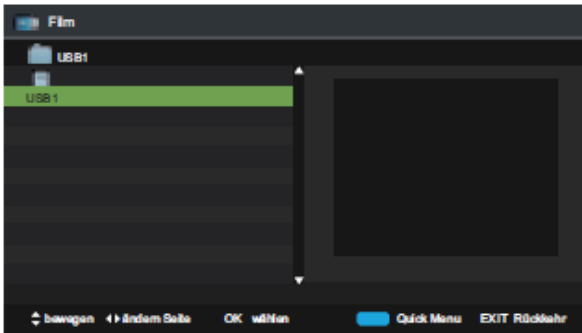

- Pomocí tlačítek do složky "usbrecord" a klepněte na tlačítko OK.

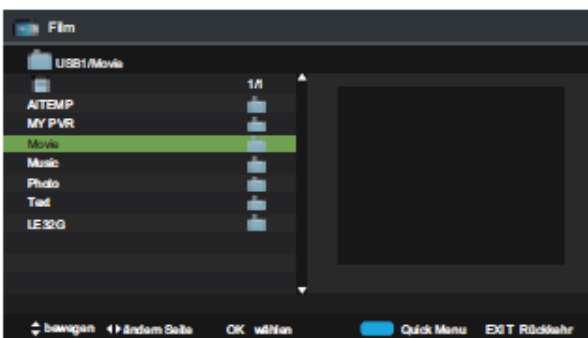

- Pomocí tlačítek ▲▼ vyberte nahraný program a stiskněte tlačítko pro ▶|| přehrávání.

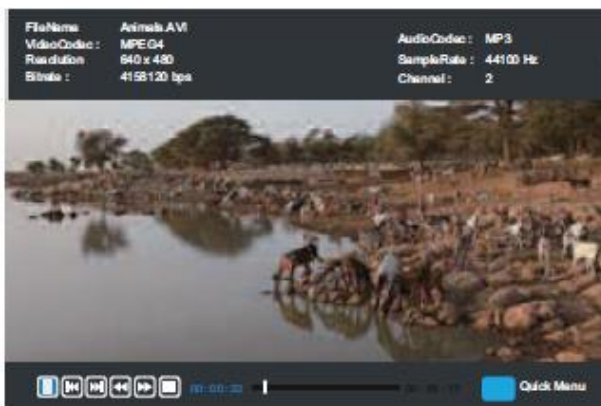

- Stiskněte tlačítko OK nebo DISPLAY pro zobrazení panelu nástrojů. Stiskem ◀▶ a potvrzením tlačítkem OK vyberte funkci: Pauza / Předchozí / Následující / rychle zpět/ rychle vzad / Stop / Quick Menu (Opakování / typ kódování).
- Stiskněte tlačítko EXIT pro návrat do předchozího menu.

Úprava obrazu (Režim ATV / DTV)

- Stiskněte tlačítko MENU pro otevření hlavního menu. Pomocí tlačítek ◀▶ zvolte nabídku PICTURE a stiskněte tlačítko ▼ nebo OK, zvýrazní se první možnost.
- Vyberte v menu PICTURE tlačítky ▲▼ požadovanou volbu.
- Pomocí tlačítek ◀▶▲▼ lze nastavit konfiguraci.

TIP:

- V režimu nastavení PICTURE můžete konfigurovat nastavení pro jas, kontrast, ostrost a saturaci.
- Stiskněte P.MODE na dálkovém ovladači pro možnost přímo měnit režim obrazu.



Nastavení obrazu

Režim obrazu

Výběrem jedné z následujících možností můžete zlepšit zobrazení snímku: Dynamický / Standardní / Jemný / Vlastní.

Jas

Nastavení celkového jasu obrazovky, má vliv na tmavé oblasti obrazu displeje.

Kontrast

Nastavení úrovně kontrastu pro ovládání rozdílu mezi jasnými a tmavými částmi obrazu.

Ostrost

Nastavení ostrosti na jasnější a rovnější zobrazení okrajů.

Sytost

Upraví sytost barev podle svého vkusu

Odstín

Slouží ke kompenzaci barev, které byly změněny při převodu z kódu NTSC.

Nastavení teploty barev

Umožňuje zvyšovat nebo snižovat teplé (červená) a studené barvy (modrá) v obrazu. Při výběru chladnější barvy, odstín modré barvy v bílé se zvyšuje. Při výběru teplejší barvy, odstín červené barvy v bílé se zvyšuje.

Poměr stran

Můžete nastavit různé poměry stran od: Autom./ 4: 3/16: 9 / Zoom1 / Zoom2.

Pokročilá nastavení

- Redukce šumu: Snižuje hladinu šumu připojených zařízení (Střední / Vysoká / Off / Low).
- Dynamic Contrast: Nastavuje dynamický kontrast (Střední / Vysoká / Off / Low).

4. Stiskněte EXIT pro odchod z menu.

Nastavení zvuku

1. Stiskněte tlačítko MENU pro otevření hlavního menu. Vyberte tlačítka ◀▶ nabídku zvuk (Sound). Stisknutím tlačítka ▼ nebo OK zvýrazněte první možnost.

2. Vyberte nabídku Zvuk pomocí tlačítek ▲▼ pro zvolené nastavení.

3. Pomocí tlačítek ◀▶▲▼ nakonfigurujte požadované nastavení.

TIP:

- V režimu vlastního nastavení můžete nastavit hloubky a výšky.
- Tiskem tlačítka S.MODE na dálkovém ovladači nastavíte přímo režim zvuku.

Režim zvuku:

Můžete zlepšit zvuk výběrem jedné z následujících možností: Standardní, Hudba, Film a Vlastní. Ve vlastním režimu můžete nastavit hloubky a výšky.

Vysoké tóny

Reguluje relativní intenzitu vyšších tónů.

Nízké tóny

Reguluje relativní intenzitu nižších tónů.

Vyvážení

Reguluje relativní hlasitosti reproduktorů v systému s více reproduktory.

Prostorový zvuk

Aktivace/deaktivace prostorového zvuku.

Nastavení EQ

Nastavení ekvalizéru: Off / Rock / Pop / Jazz / User.

AVL

Umožňuje nastavit automatickou regulaci hlasitosti zvuku.

Nastavení zvuku (Režim ATV / DTV) S

režim SPDIF

Volba režimu přehrávání digitálního zvuku: Autom./ Off / PCM.

Zvukový komentář obrazu

Zapíná/vypíná zvukový komentář obrazu.

Stereo / Dvojjazyčný příjem (režim ATV)

Po volbě programu, stisknutím tlačítka NICAM zobrazíte informace o zapnutém kanálu zvuku.

Vysílání	Zobrazeno na obrazovce
Mono	Mono
Stereo	STEREO
Dual	DUAL I, DUAL II, DUAL I + II

Mono příjem

Je-li stereo signál příliš slabý, můžete aktivovat stisknutím tlačítka NICAM monofonní příjem. Pokud se při příjmu v mono zřetelnost zvuku vylepší, stisknutím tlačítka NICAM opět můžete nastavit stereofonní příjem.

Nastavení jazyka pro dvojjazyčné přenosy

Pokud je program vysílán ve dvou jazycích (dvojjazyčně), můžete ho aktivovat stisknutím tlačítka NICAM vybrat DUAL I, DUAL II, DUAL I + II nebo Mono.

DUAL I	Přehrává primární jazyk
DUAL II	Přehrává sekundární jazyk
DUAL I + II	Přehrává primární a sekundární jazyk

Naladění kanálů (Režim ATV / DTV)

Autom. Scan

Použijte tuto funkci pro automatické vyhledávání stanic a jejich uložení. Toto nastavení je doporučeno, pokud provozovatelé vysílání stanice přidali, odstranili nebo přesunuli.

1. Stiskněte tlačítko MENU pro otevření hlavního menu. Z hlavního menu, pomocí tlačítek ◀▶ vyberete podmenu kanál. Stisknutím tlačítka ▼ nebo OK označte první pozici.



2. Pomocí tlačítek ▲▼ vyberte volbu Autom. Scan a stiskněte tlačítko OK k otevření podmenu.



3. Pomocí tlačítek ◀▶▼▲ pro pohyb v menu nakonfigurujte nastavení.

Země

Vyberte zemi, ve které televizor používáte (V České republice použijte nastavení Polsko).

Režim

Režim pro automatické nastavení ladění: DTV + ATV / DTV / TV.

start

Stisknutím tlačítka OK se spustí automatické vyhledávání stanic



⚠ Pokud ukončíte hledání stanic předčasně, zobrazí přístroj varování o chybějícím signálu. To je normální, protože před hledáním jsou všechny stanice v paměti vymazány.

Manuální Scan (režim DTV)

Použijte tuto funkci v režimu DTV pro malé úpravy v ladění kanálů.

1. Stiskněte tlačítko MENU pro otevření hlavního menu. Z hlavního menu, pomocí tlačítek ◀▶ vyberete podmenu kanál. Stisknutím tlačítka ▼ nebo OK označte první pozici.



2. Pomocí tlačítek ▲▼ vyberte volbu Manuální Scan a stiskněte tlačítko OK k otevření podmenu. Vyberte Digital Manual Scan a opět potvrďte tlačítkem OK.

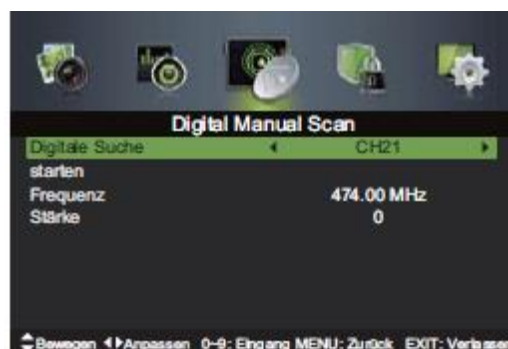

Digitální skenování

Vyberte požadovaný kanál.

Start

Stiskněte možnost Start a stiskněte tlačítko OK pro spuštění vyhledávání kanálů.

Manuální Scan (režim ATV)

Umožňuje ruční jemné nastavení, pokud je příjem kanálu v režimu ATV je špatný.

1. Stiskněte tlačítko MENU pro otevření hlavního menu. Z hlavního menu, pomocí tlačítek ◀▶ vyberete podmenu kanál. Stisknutím tlačítka ▼ nebo OK označte první pozici.



2. Pomocí tlačítek ▲▼ vyberte volbu Manuální Scan a stiskněte tlačítko OK k otevření podmenu. Vyberte Analog Manual Scan a opět potvrďte tlačítkem OK.



Analogové skenování

Zobrazení aktuální frekvence. Frekvenci změňte tlačítky ◀▶.

Kanál pro uložení

Pomocí tlačítek pro volbu ▼▲ vyberte kanál pro uložení. Pak použijte tlačítka ◀▶ pro volbu požadovaného čísla kanálu.

Barevný systém

Použijte tlačítka ▼▲ pro volbu systému kódování a poté tlačítka ◀▶ vyberte: Autom./PAL/SECAM.

Zvukový systém

Použijte tlačítka ▼▲ pro volbu zvukového systému a tlačítka ◀▶ vyberte: DK/I / BG/L.

AFC

Použijte tlačítka ▼▲ pro volbu AFC a poté tlačítky ◀▶ možnost zapnout nebo vypnout.

Start

Stiskněte možnost Start a stiskněte tlačítko OK pro spuštění vyhledávání kanálů.

Editace kanálů (režim DTV)

1. Stiskněte tlačítko MENU pro otevření hlavního menu. Z hlavního menu, pomocí tlačítek ◀▶ vyberete podmenu kanál. Stisknutím tlačítka ▼ nebo OK označte první pozici.



2. Pomocí tlačítek ▲▼ vyberte volbu Editace kanálů a stiskněte tlačítko OK k otevření podmenu.



Vymazání

Stisknutím červeného tlačítka odstraníte vybraný kanál.

Přeskočit

Stiskněte Zelené tlačítko pro výběr kanálů, který chcete vynechat. Stiskněte zelené tlačítko ještě jednou pro zrušení výběru.

Přesun

Stisknutím modrého tlačítka vyberte a poté pomocí tlačítek ▼▲ přesuňte vybraný kanál. Stisknutím modrého tlačítka nebo OK potvrďte přesun na novou pozici.

Editace kanálů (režim ATV)

1. Stiskněte tlačítko MENU pro otevření hlavního menu. Z hlavního menu, pomocí tlačítek ◀▶ vyberete podmenu kanál. Stisknutím tlačítka ▼ nebo OK označte první pozici.



2. Pomocí tlačítek ▲▼ vyberte volbu Editace kanálů a stiskněte tlačítko OK k otevření podmenu.



Vymazání

Stisknutím červeného tlačítka odstraníte vybraný kanál.

Přeskočit

Stiskněte Zelené tlačítko pro výběr kanálů, který chcete vynechat. Stiskněte zelené tlačítko ještě jednou pro zrušení výběru.

Přejmenovat

Stiskněte ŽLUTÉ tlačítko pro přejmenování vybraného kanálu. Pomocí tlačítek ▼▲ vyberte příslušný znak pro název stanice. Stisknutím tlačítek ◀▶ přejděte na další pozici v názvu. Stiskněte OK pro potvrzení nového názvu.

Přesun

Stisknutím modrého tlačítka vyberte a poté pomocí tlačítek ▼▲ přesuňte vybraný kanál. Stisknutím modrého tlačítka nebo OK potvrďte přesun na novou pozici.

Seznam oblíbených stanic

Stisknutím tlačítka FAV otevřete seznam oblíbených stanic. Stiskněte Zelené tlačítko pro uložení aktuální stanice jako oblíbené. Stisknutím červeného tlačítka vymažete vybraný kanál ze seznamu oblíbených.

Common Interface (režim DTV)

1. Stiskněte tlačítko MENU pro otevření hlavního menu. Z hlavního menu, pomocí tlačítek ◀▶ vyberete podmenu kanál. Stisknutím tlačítka ▼ nebo OK označte první pozici.
2. Vyberte položku Common Interface a stiskněte tlačítko OK



3. Otevře se nabídka pro Common Interface. Vyberte pomocí tlačítek ▼▲ odpovídající nastavení funkcí a potvrďte tlačítkem OK.



4. Stiskněte EXIT pro odchod z menu. Common Interface umožňuje použití přístupového modulu pro zobrazení šifrované (placené) služby. Tyto služby jsou poskytovány TopUp TV (pouze ve Velké Británii) a dalšími poskytovateli. Přístupový modul a s ním spojenou Kartu získáte u poskytovatele služeb.

 Nepřipojujte nebo neodstraňujte přístupový modul opakovaně, protože by došlo k poškození rozhraní a špatné funkci zařízení.

Tato funkce není k dispozici ve všech zemích.

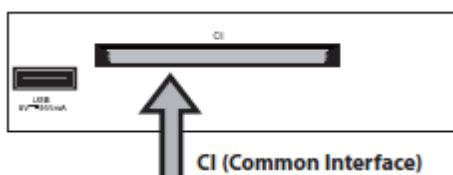

Připojení přístupového modulu a přístup k šifrovanému obsahu.

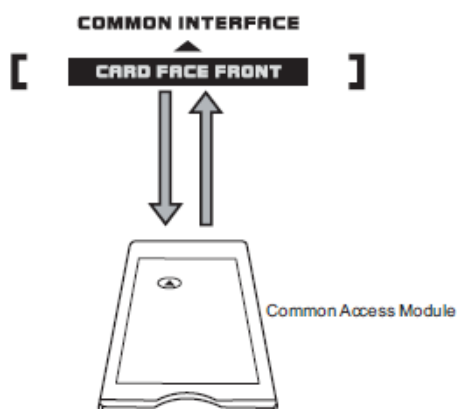

Připojení přístupového modulu

1. Ověřte před připojením modulu, že je televizor vypnutý a Karta byla instalována podle instrukcí poskytovatele služeb
2. Připojte modul ke slotu. Zatlačte modul do slotu, dokud cítíte odpor.
3. Zapněte televizor.

Odebrání přístupového modulu

1. Televizor musí být vypnut před vyjmutím modulu přístupu.
2. Vytáhněte modul přístupu ze slotu.
3. Zapněte televizi

Informace o signálu (režim DTV)

1. Stiskněte tlačítko MENU pro otevření hlavního menu. Z hlavního menu, pomocí tlačítek ◀▶ vyberete podmenu Vysílač. Stisknutím tlačítka ▼ nebo OK označte první pozici.
2. Pomocí tlačítek ▲▼ vyberte volbu Informace o signálu a stiskněte tlačítko OK pro zobrazení informací o signálu.



3. Stiskněte EXIT pro odchod z menu.

Edit CICAM profil (režim DTV)

1. Vyberte tlačítky ▲▼ volbu Upravit profil CICAM a stiskněte tlačítko OK pro otevření podmenu.

Uzamčení systému

1. Stiskněte tlačítko MENU pro otevření hlavního menu. Z hlavního menu, pomocí tlačítek ◀▶ vyberete podmenu Uzamčení systému. Stisknutím tlačítka ▼ nebo OK označte první pozici.
2. Zadejte čtyřmístné heslo pomocí číselných kláves 0-9 pro otevření menu systému.
3. V nastavení uzamčení vyberte tlačítky ▲▼ nabídku požadovanou volbu
4. Pomocí tlačítek ◀▶▲▼ nakonfigurujte následující nastavení.





Tovární heslo je "0000". Nezapomeňte na své nové heslo! Pokud jste zapomněli heslo, zadejte nadřazené heslo "8899".

Zadání hesla

Pro otevření systémového menu, musíte zadat heslo. Při prvním použití zadejte výchozí heslo "0000".

Aktivovat

Systém uzamčení se využívá, aby se zabránilo chybnému odstranění televizních kanálů, nebo omezení kanálů, na které se mohou dívat děti. Vyberte možnost Zapnuto pro aktivaci této funkce. Pokud je povoleno, je pro Nastavení funkce Auto. Scan / Manuální Scan / Editace kanálů / Úvodní nastavení vyžadováno heslo.

Rodičovský zámek

Tato funkce umožňuje zamknout některé kanály nebo použít rodičovskou kontrolu. Použijte klávesy pro nastavení věkového omezení: Žádné, 4-18.

Zámek klávesnice

Zámek klávesnice zabrání dětem mačkání tlačítek. Chcete-li povolit tuto funkci, funkce Zámek systému musí být rovněž povolena.

Nové heslo

Pomocí číselné klávesnice 0-9 zadejte 4-místné číselné heslo. Zadejte nové heslo znovu pro potvrzení.

Odemknout

Resetuje všechny nastavení uzamčení systému (s výjimkou nové heslo) na Tovární nastavení.

5. Stiskněte tlačítko EXIT pro odchod z menu.

Nastavení

1. Stiskněte tlačítko MENU pro otevření hlavního menu. Z hlavního menu, pomocí tlačítek ◀▶ vyberete podmenu SETUP. Stisknutím tlačítka ▼ nebo OK označte první pozici.
2. Pomocí tlačítek ▲▼ vyberte volbu OSD -Jazyk a tlačítky ◀▶ vyberte jazyk pro zobrazení.



3. Stiskněte tlačítko EXIT pro odchod z menu.

Jazyky zvuku (režim DTV)

1. Stiskněte tlačítko MENU pro otevření hlavního menu. Z hlavního menu, pomocí tlačítek ◀▶ vyberete podmenu SETUP. Stisknutím tlačítka ▼ nebo OK označte první pozici.
2. Pomocí tlačítek ▲▼ vyberte volbu Jazyk zvuku a potvrďte tlačítkem OK.



3. Vyberte klávesami ◀▶ primární jazyk zvuku. Poté stiskněte klávesu ▼ a nastavte stejně i sekundární jazyk zvuku.



4. Stiskněte tlačítko EXIT pro odchod z menu.

Titulky (režim DTV)

1. Stiskněte tlačítko MENU pro otevření hlavního menu. Z hlavního menu, pomocí tlačítek ◀▶ vyberete podmenu SETUP. Stisknutím tlačítka ▼ nebo OK označte první pozici.
2. Pomocí tlačítek ▲▼ vyberte volbu Titulky a potvrďte tlačítkem OK.





režim:

Zapne nebo vypne titulky.

Hlavní jazyk titulků

Pomocí tlačítek ◀▶ vyberte primární jazyk titulků.

Sekundární jazyk titulků

Pomocí tlačítek ◀▶ vyberte sekundární jazyk titulků.

Osoby s poruchou sluchu

Pomocí tlačítek ◀▶ zapnete nebo vypnete funkce pro neslyšící.

3. Stiskněte EXIT pro opuštění menu.

Teletext

1. Stiskněte tlačítko MENU pro otevření hlavního menu. Z hlavního menu, pomocí tlačítek ◀▶ vyberete podmenu SETUP. Stisknutím tlačítka ▼ nebo OK označte první pozici.
2. Pomocí tlačítek ▲▼ vyberte volbu Teletext a potvrďte tlačítkem OK.
3. Vyberte tlačítky ◀▶ jazyk digitálního teletextu. A poté klávesu ▼ pro nastavení jazyka pro dešifrování stránky.



4. Stiskněte EXIT pro opuštění menu.

Modrá obrazovka

1. Stiskněte tlačítko MENU pro otevření hlavního menu. Z hlavního menu, pomocí tlačítek ◀▶ vyberete podmenu SETUP. Stisknutím tlačítka ▼ nebo OK označte první pozici.

2. Pomocí tlačítek ▲▼ vyberte volbu Modrá obrazovka a tlačítky ◀▶ zapněte/vypněte.



3. Stiskněte EXIT pro opuštění menu.

Režim televizoru

1. Stiskněte tlačítko MENU pro otevření hlavního menu. Z hlavního menu, pomocí tlačítek ◀▶ vyberete podmenu SETUP. Stisknutím tlačítka ▼ nebo OK označte první pozici.
2. Pomocí tlačítek ▲▼ vyberte volbu MODUS, tlačítky ◀▶ vyberte požadovaný režim: Home Mode / Shop Mode.
 - Home mode: domácí použití televize.
 - Shop mode: Pro reklamní účely v obchodech; jas je vyšší než v domácím režimu.



3. Stiskněte EXIT pro opuštění menu.

Načasování

1. Stiskněte tlačítko MENU pro otevření hlavního menu. Z hlavního menu, pomocí tlačítek ◀▶ vyberete podmenu SETUP. Stisknutím tlačítka ▼ nebo OK označte první pozici.
2. Pomocí tlačítek ▲▼ vyberte volbu Načasování a potvrďte tlačítkem OK.



OSD-Zobrazení

Zobrazení času OSD nabídky: 10s / 20s / 30s / 60s / off.

Sleep Timer

Pomocí tlačítek ◀▶ zvolte dobu, po jejímž uplynutí se televizor automaticky přepne do pohotovostního režimu: Vypnout / 5/15 /.../ 120 / 240min.

Autom. Vypnutí

Přístroj se automaticky přepne do pohotovostního režimu, pokud není během 3/4/5 hodin stisknuto žádné tlačítko na dálkovém ovládacím. Chcete-li, aby televizor byl spuštěn delší dobu, vypněte funkci automatického vypnutí.

Časové pásmo

Vyberte časové pásmo vašeho města.



Čas

Hodiny se nastaví automaticky při příjmu digitálního signálu, ale může být také nastavit ručně.

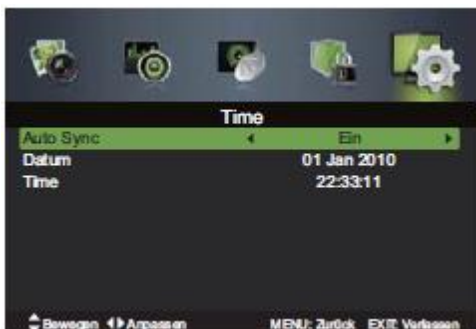

3. Stiskněte EXIT pro opuštění menu.

Nastavení PVR

1. Stiskněte tlačítko MENU pro otevření hlavního menu. Z hlavního menu, pomocí tlačítek ◀▶ vyberete podmenu SETUP. Stisknutím tlačítka ▼ nebo OK označte první pozici.
2. Pomocí tlačítek ▲▼ vyberte volbu PVR-nastavení a potvrďte tlačítkem OK.



3. Pomocí tlačítek ◀▶ nastavte níže vysvětlené volby nastavení PVR a stiskněte tlačítko OK.

Správce souborů

Otevřete správce souborů pro zobrazení seznamu nahraných programů. Použijte tlačítka ▲▼ pro volbu nahraného pořadí, a poté stiskněte OK nebo ▶▶ pro spuštění přehrávání.



Seznam zařízení

Otevřete seznam zařízení pro zobrazení informací o připojených USB zařízeních. Stiskněte červené tlačítko pro formátování vybraného zařízení USB.



Naplánování záznamu

Vyberte Naplánování záznamu a zobrazí se seznam nahrávání.

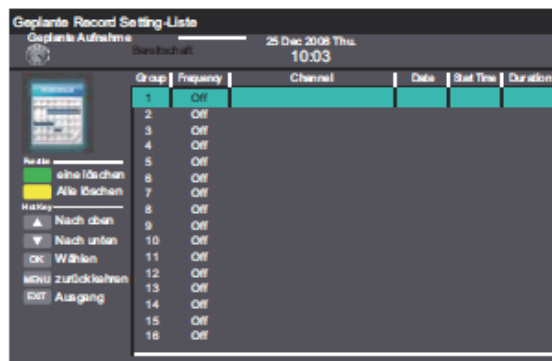

4. Stiskněte EXIT pro opuštění menu.

Úvodní nastavení

1. Stiskněte tlačítko MENU pro otevření hlavního menu. Z hlavního menu, pomocí tlačítek ◀▶ vyberete podmenu SETUP. Stisknutím tlačítka ▼ nebo OK označte první pozici.
2. Pomocí tlačítek ▲▼ vyberte volbu Úvodní nastavení a potvrďte tlačítkem OK.



3. Pomocí tlačítek ◀▶▲▼ nastavte konfiguraci. Systém automaticky vyhledá analogové a digitální televizní vysílání.
4. Stiskněte EXIT pro opuštění menu.

AOD (bezdrátový download firmware)

1. Stiskněte tlačítko MENU pro otevření hlavního menu. Z hlavního menu, pomocí tlačítek ◀▶ vyberete podmenu SETUP. Stisknutím tlačítka ▼ nebo OK označte první pozici.
2. Pomocí tlačítek ▲▼ vyberte volbu OAD a klepněte na tlačítko OK.

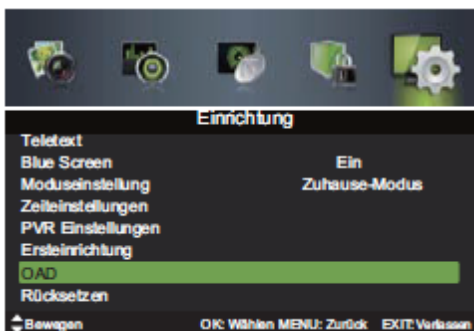

3. Pomocí tlačítek ▲▼ vyberte typ bezdrátového stahování.

Manuální stahování

Systém automaticky rozpozná nejnovější firmware a umožňuje potvrdit nebo odmítnout aktualizace firmwaru.

Automatické stahování

Systém automaticky rozpozná nejnovější firmware a aktualizuje firmware zařízení automaticky. Zvolte zapnuto / vypnuto pro automatické OAD stažení.



4. Stiskněte EXIT pro opuštění menu

Tovární nastavení

1. Stiskněte tlačítko MENU pro otevření hlavního menu. Z hlavního menu, pomocí tlačítek ◀▶ vyberete podmenu SETUP. Stisknutím tlačítka ▼ nebo OK označte první pozici.
2. Pomocí tlačítek ▲▼ vyberte volbu RESET a klepněte na tlačítko OK.







3. Vyberte tlačítky ▲▼ Ano nebo Ne. Všechna nastavení se obnoví na tovární nastavení a menu nastavení se uzavře.



Zábava





Používání funkcí přes USB port

1. Před připojením USB zařízení vypněte televizi.
2. Připojte USB zařízení do USB portu televizoru.
3. Stisknutím tlačítka  na spodní straně přístroje nebo tlačítka  na dálkovém ovladači zapněte televizor a USB zařízení.
4. Stiskem tlačítka SOURCE na spodní straně televizoru nebo tlačítka SOURCE na dálkovém ovladači zobrazíte seznam vstupních zdrojů. Vyberte pomocí tlačítek   vstup USB a stiskněte tlačítko OK.



Upozornění:

- Některé pevné disky vyžadují více energie, než může USB port televizoru poskytnout. Použití takových zařízení vyžaduje napájecí adaptér, aby zajistily odpovídající napájení.
- Pokud se používá USB hub, zkontrolujte, zda je adaptér střídavého proudu připojen k síti, neboť celková spotřeba energie přesahuje 500 mA.
- Podporované jsou pevné disky s kapacitou menší než 1 TB.
- Systém podporuje pouze FAT32.
- Chcete-li uložit přenos obrazu o DTVP, musí být přenosová rychlost USB zařízení alespoň 5 MB/s, protože jinak je kvalita obrazu i zvuku ovlivněna a na obrazovce se objeví varovná zpráva. V takovém případě vyměňte USB zařízení.
- Televizní obrazovka bude dočasně bez obrazu a začne se stabilizovat po připojení pevného disku. To je normální a interval startu se může měnit v závislosti na značce a velikosti připojeného pevného disku.
- Odpojte zařízení USB, když není v provozu.



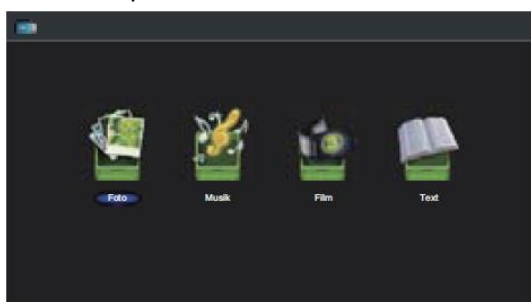



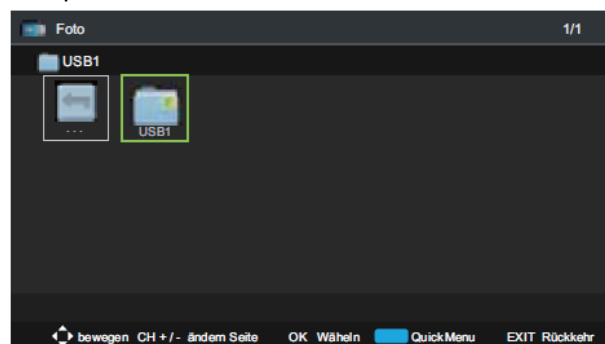

Prohlížení obrázků

1. Stiskem tlačítka SOURCE na spodní straně televizoru nebo tlačítka SOURCE na dálkovém ovladači zobrazíte seznam vstupních zdrojů. Vyberte pomocí tlačítek   vstup USB a stiskněte tlačítko OK.
2. Potom použijte tlačítek  , vyberte volbu FOTO a klepněte na tlačítko OK.



3. Pomocí tlačítek   vyberte paměťové zařízení a potvrďte tlačítkem OK



4. Pomocí tlačítek     můžete procházet složky, pro výběr složky stiskněte tlačítko OK. Pomocí tlačítek     vyberte konkrétní soubor s obrázkem a klepněte na tlačítko OK.



Podporované formáty obrazu: JPG

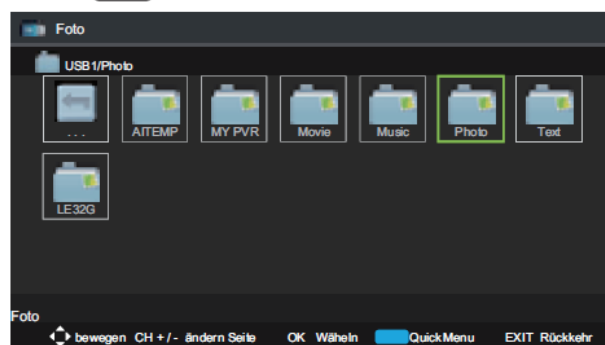

5. Stisknutím tlačítka  nebo OK zobrazíte obrázek.



6. Stiskněte tlačítko OK nebo tlačítko DISPLAY k zobrazení tlačítek panelu nástrojů: Play / Pause / Předchozí / Následující / Otočení / Quick Menu (časový interval) / Opakovat / Prezentace / Hudba na pozadí).



Pokud tato složka obsahuje hudební soubory, můžete současně přehrávat hudbu a zároveň zobrazovat obrázky.

7. Stiskněte EXIT pro opuštění menu.

Poslech hudby

1. Stiskem tlačítka SOURCE na spodní straně televizoru nebo tlačítka SOURCE na dálkovém ovladači zobrazíte seznam vstupních zdrojů. Vyberte pomocí tlačítek ▲▼ vstup USB a stiskněte tlačítko OK.
2. Potom použijte tlačítek ◀▶, vyberte volbu MUSIC a klepněte na tlačítko OK.

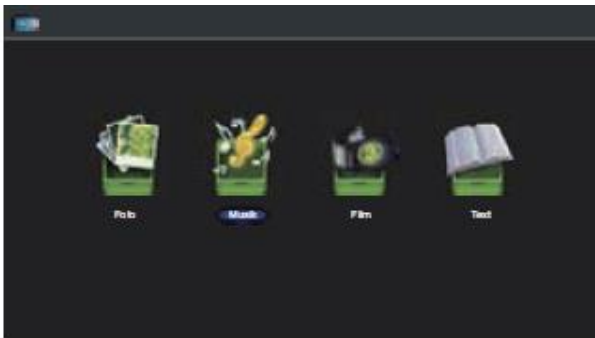

3. Pomocí tlačítek ▲▼ vyberte paměťové zařízení a potvrďte tlačítkem OK.

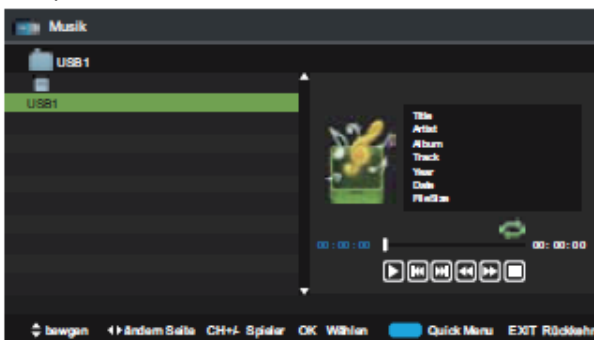

4. Pomocí tlačítek ▲▼ můžete procházet složky s hudbou a stiskem tlačítka OK vybrat požadovanou složku. Stisknutím tlačítek ▲▼ vyberte konkrétní hudební soubor a stiskněte tlačítko OK.

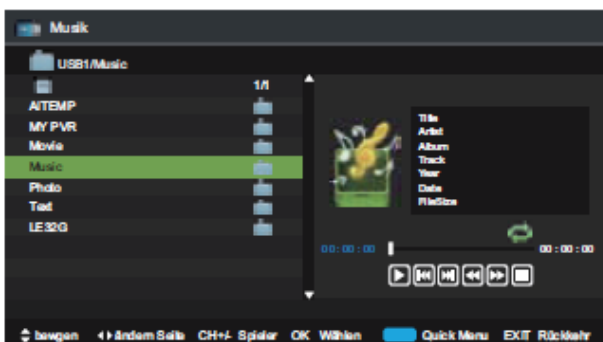

⚠ Některé audio formáty souborů nejsou podporovány.
Podporované formáty souborů: MP3.

5. Stiskněte tlačítko ▶|| nebo OK pro přehrávání.

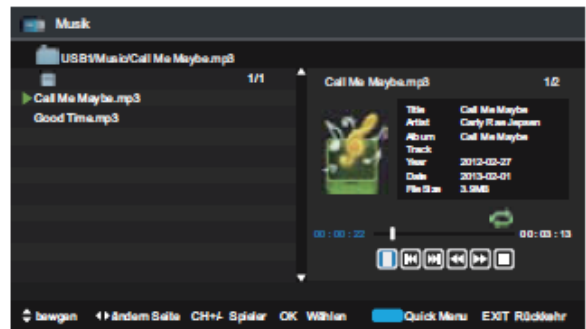

6. Stiskněte tlačítka ◀▶ a potom OK pro výběr funkce: Play/Předchozí/ Následující/rychle vzad /rychle vpřed/Stop/ Quick Menu (Repeat)
7. Stiskněte EXIT pro opuštění menu.

Sledování filmů

1. Stiskem tlačítka SOURCE na spodní straně televizoru nebo tlačítka SOURCE na dálkovém ovladači zobrazíte seznam vstupních zdrojů. Vyberte pomocí tlačítek ▲▼ vstup USB a stiskněte tlačítko OK.
2. Potom použijte tlačítek ◀▶, vyberte volbu FILM a klepněte na tlačítko OK.

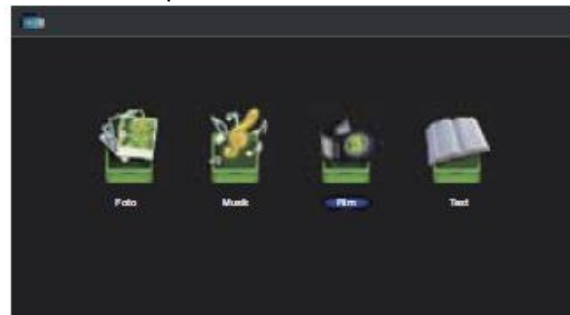

3. Pomocí tlačítek ▲▼ vyberte paměťové zařízení a potvrďte tlačítkem OK.

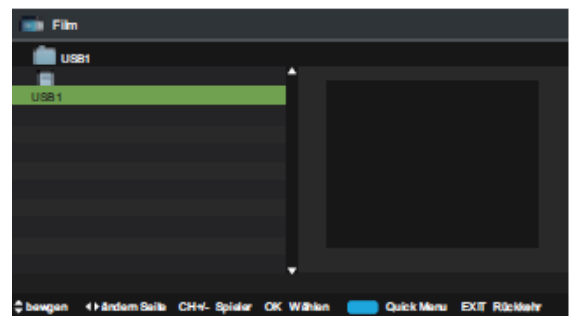

4. Pomocí tlačítek ▲▼ můžete procházet složky s filmy a stiskem tlačítka OK vybrat požadovanou složku. Stisknutím tlačítek ▲▼ vyberte filmový soubor a stiskněte tlačítko OK.

⚠ Některé formáty souborů nejsou podporovány.
Podporované formáty souborů: MPEG 1/2.

5. Stiskněte tlačítko **▶||** nebo OK pro přehrávání.

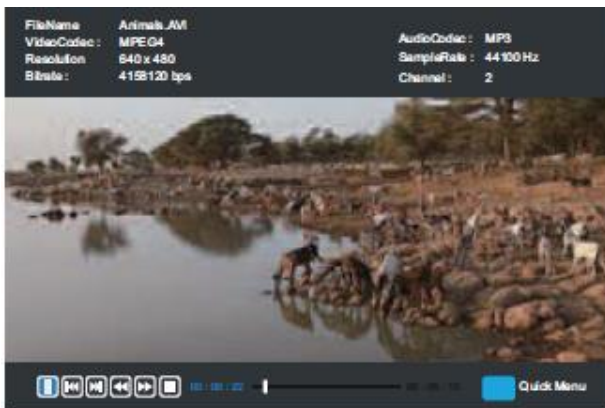

6. Stisknutím tlačítka OK nebo DISPLAY se zobrazí panel nástrojů. Vyberte klávesami **◀▶** a potvrďte klávesou OK výběr funkce: Pauza / Předchozí / Následující / rychle vzad / rychle vpřed / Stop / Quick Menu (Opakování / typ kódování).

7. Stiskněte EXIT pro opuštění menu.

Čtení textu

1. Stiskem tlačítka SOURCE na spodní straně televizoru nebo tlačítko SOURCE na dálkovém ovladači zobrazte seznam vstupních zdrojů. Vyberte pomocí tlačítek **▲▼** vstup USB a stiskněte tlačítko OK.
2. Potom použijte tlačítek **◀▶**, vyberte volbu TEXT a klepněte na tlačítko OK.

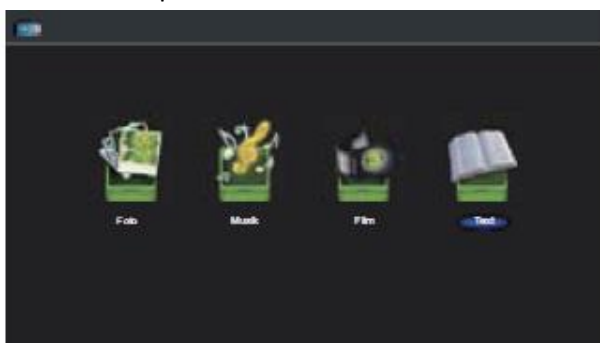

3. Pomocí tlačítek **▲▼** vyberte paměťové zařízení a potvrďte tlačítkem OK.

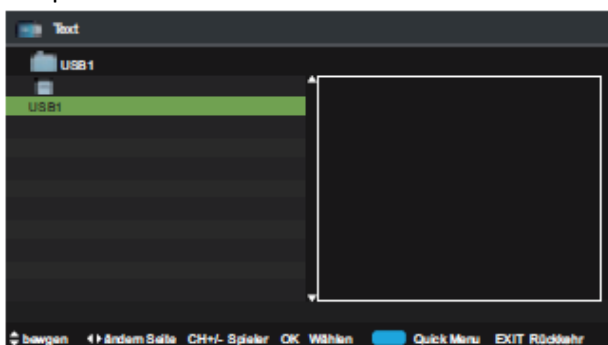

4. Pomocí tlačítek **▲▼** můžete procházet složky s textovými soubory a stiskem tlačítka OK vybrat požadovanou složku. Stisknutím tlačítek **▲▼** vyberte textový soubor a stiskněte tlačítko OK.

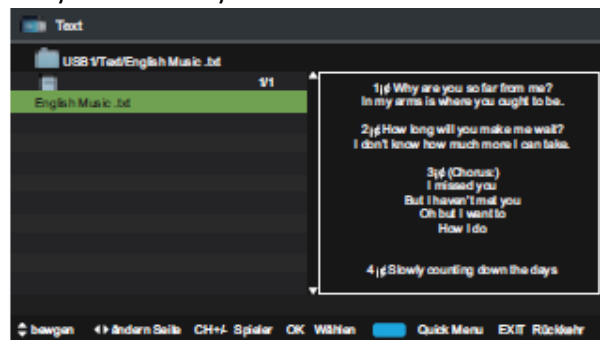

5. Stiskněte tlačítko **▶||** nebo OK pro zobrazení.

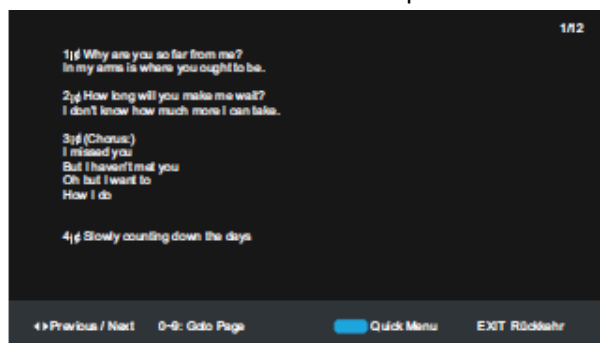

6. Stisknutím tlačítka OK nebo DISPLAY se zobrazí panel nástrojů. Vyberte klávesami **◀▶** a potvrďte klávesou OK výběr funkce: Předchozí / Následující / Jdi na stranu / Quick Menu (Opakování / hudba na pozadí / typ kódování).



Pokud tato složka obsahuje hudební soubory, můžete při zobrazení textového souboru současně přehrávat hudbu.

7. Stiskněte EXIT pro opuštění menu.

Funkce DVD

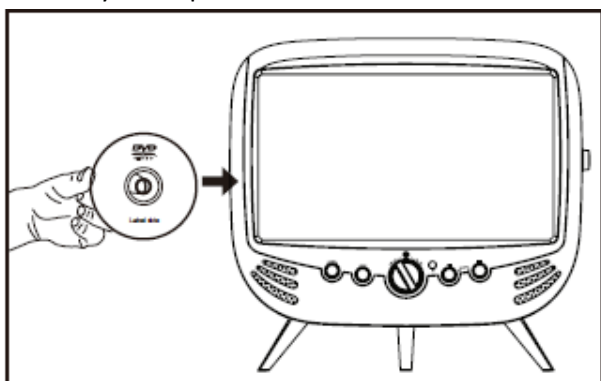

Provoz s vestavěným DVD přehrávačem

1. Vložte disk DVD s určitým tlakem, dokud není automaticky zasunut. Podporovány jsou formáty CD-R, CD-RX, DVDR, DVD-RW. Přehrávač potřebuje cca 10 sekund na načtení disku. Pokud disk není vložen správně, zobrazí se chybová zpráva.



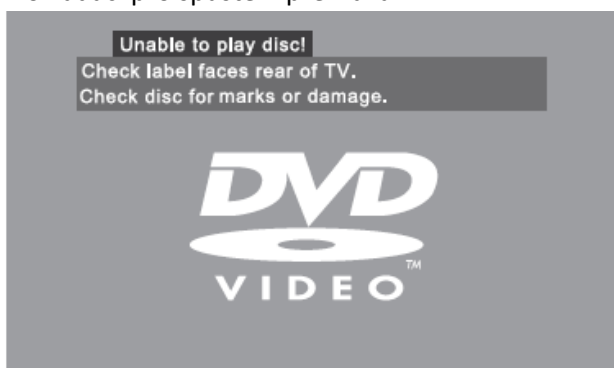





2. V případě, že DVD přehrávač automaticky nenačte disk, stiskněte tlačítko SOURCE na zadní pravé straně televizoru nebo tlačítko SOURCE na dálkovém ovladači pro zobrazení seznamu vstupních zdrojů. Vyberte pomocí tlačítek ▲ ▼ DVD a stiskněte tlačítko OK. Stiskněte tlačítko ►► na přístroji nebo tlačítko ►► na dálkovém ovladači pro spuštění přehrávání.



3. Stiskněte toto tlačítko  pro vyjmutí disku.
Přehrávejte pouze 12 cm disky. Nevkládejte 8 cm disky.
 Ujistěte se, že je disk přístrojem zcela vysunut, než jej vytáhnete, jinak může dojít k poškození přístroje.

Kompatibilní typy disků

Typ datového disku	LOGO	Obsah disku
DVD-VIDEO (Digital Versatile Disc)		audio + video
DVD ± RW (audio / video formát nebo soubory JPEG)		audio + video + JPEG
DVD ± R (DVD Recordable - Audio / Video formát nebo soubory JPEG)		audio + video + JPEG
CD-R (CD Recordable - Audio / Video formát nebo soubory JPEG)		audio + video + JPEG
CD-RW (přepisovatelné disky CD - Audio / Video formát nebo soubory JPEG)		audio + video + JPEG
AUDIO-CD (Compact Disc Digital Audio)		audio

Přijímané formáty JPEG

- Přípona souboru musí být .jpg ne .jpeg.
- Kódování obrazu musí být v souladu s formátem JPEG / ISO.
- Tento DVD přehrávač umí zobrazit pouze obrázky ve formátu JPEG DCF nebo ve formátu TIFF.

Kód regionu

DVD přehrávače a disky jsou kódovány podle oblastí. Tyto kódy podle regionů se musí shodovat, aby bylo možné disk přehrát. Pokud se neshodují, disk nebude fungovat. Číslo oblasti tohoto DVD přehrávače je uveden na zadním panelu televizoru.

Disc Types	DVD-VIDEO
Region code	

Disk

Název

Je-li více filmů zaznamenáno na disku, je rozdělen do několika sekcí. Každá část se nazývá "TITLE"

Kapitola

Tituly mohou být rozděleny do několika částí. Každá část se nazývá "Kapitola"

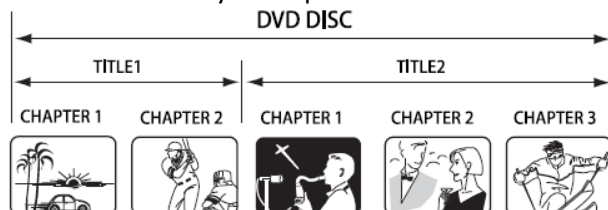

Stopa

Audio CD může obsahovat několik částí, ty jsou nazývány stopy.



Vyjmutí disku z obalu

- Dotýkejte se pouze okraje disku, ne povrchu.
- Jemně ho vyjměte z krabice.
- Nepoškrábejte ho.
- Nelepte štítky nebo pásky na povrch
- Neohýbejte disky.



Ukládání disků

- Disky skladujte v obalu tak, aby nedošlo k jejich poškrábání, znečištění nebo poškození.
- Nevystavujte disk přímému slunečnímu svitu, teplotě nebo vlhkosti.

Čištění disku

- Disky čistěte čistým suchým hadříkem od středu k boku.
- Neotírejte v kruhovém pohybu.
- Nepoužívejte tekuté nebo aerosolové čističe.

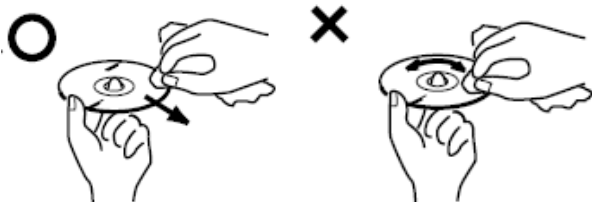

Základní funkce přehrávání DVD

Přehrávání DVD

Po vložení disku se v závislosti na typu disku může objevit menu na obrazovce televizoru. Při přehrávání disku můžete použít tlačítko ►►, pro přepnutí mezi přehráváním a pauzou. Tento přehrávač také umožňuje Menu / Titul / Sekvenční / Programované přehrávání.

Menu přehrávání (pro DVD)

- U disků DVD se na obrazovce zobrazí nabídka DVD (kořenová nabídka).
- Stiskněte tlačítko ►► nebo OK pro spuštění zvýrazněné nabídky.

- Stiskněte tlačítko MENU DVD / SUBPAGE pro návrat do hlavního menu při přehrávání CD.
- U některých disků DVD, budete muset stisknout tlačítko menu DVD / SUBPAGE nebo tlačítko TITLE pro zobrazení menu disku.

Zastavení přehrávání

- Jedním stisknutím tlačítka ■ se přehrávání zastaví. Stisknutím tlačítka ► pokračujete v přehrávání od místa, kde jste zastavili.
- Dvakrát stiskněte tlačítko ■ pro zastavení. Stisknutím tlačítka ► začnete přehrávat od začátku.
- Pro ochranu disku stiskněte dvakrát tlačítko ■ a stiskněte tlačítko pro vysunutí ▲ disku. Je-li disk vysunut, držte ho za okraj lehce a vyjměte ho z přístroje.
- Pokud nebude funkce DVD déle používána (přístroj je v pohotovostním režimu nebo v jiných režimech), vyjměte prosím disk z mechaniky pro jeho ochranu.

Předchozí / Další (DVD/CD/Multimed. disky)

- Stiskem tlačítka ◀◀ přehrajete znovu poslední titul / kapitolu / stopu.
- Stiskem tlačítka ▶▶ přehrajete další titul / kapitolu / stopu.

Pokud je aktuální skladba je prvním na disku, stisknutím tlačítka spustíte ◀◀ disku od začátku. Je-li aktuální skladba poslední na disku, stisknutím tlačítka ▶▶ zastavíte přehrávání.

- U disků DVD, mohou výše uvedené funkce fungovat jinak v závislosti na struktuře DVD disku.

Vpřed / Vzad (DVD/CD/ Multimed. disky)

- Pro přehrávání vpřed/vzad jsou k dispozici následující rychlosti. Stiskněte tlačítko ►► pro přepínání mezi různými rychlostmi přehrávání (x2/x4/x8/16x/ x32).
- Stiskněte tlačítko ► pro návrat k normální rychlosti přehrávání.
- Pokud jste na disku DVD na prvním titulu nebo kapitole, stiskem tlačítka ◀◀ spustíte přehrávání od začátku disku.

⚠ Během zrychleného přehrávání se nepřehrává zvuk.

Pauza (DVD/CD/ Multimed. disky)

- Pro CD a disky s obrázky ve formátu JPEG, stiskněte tlačítko ►►; stisknutím tlačítka ► pokračujete v přehrávání.
- Pro DVD, stisknutím tlačítka ►► pozastavíte

přehráváním, dalším stisknutím tlačítka pokračujete v přehrávání.

Opakování (DVD/CD/Multimed. disk)

Stiskněte tlačítko REPEAT vyvolejte zobrazení aktuálního režimu opakování.

- Pro CD můžete nastavit různé režimy opakovaného přehrávání. K dispozici jsou 4 režimy opakování, stiskněte opakovaně tlačítko REPEAT pro přepínání mezi různými režimy. (Opakování vypnuto/ Opakovat jednu skladbu/ Opakovat všechny skladby).
- Pro DVD můžete nastavit různé režimy opakovaného přehrávání. K dispozici jsou 4 režimy opakování, stiskněte opakovaně tlačítko REPEAT pro přepínání mezi různými režimy (Opakování vypnuto/ Opakovat kapitolu / Opakovat Titul / Opakovat vše).

Informace (DVD/CD/Multimed. disk)

Stiskněte tlačítko DISPLAY zobrazení informací o aktuálním titulu, kapitole, času a dalších informací.

- Pro DVD stiskněte tlačítko DISPLAY pro zobrazení první stránky informací, jak je uvedeno níže:

Title Elapsed
TT: 01/08 CH:01/01
0:00:09

Stiskněte tlačítko DISPLAY podruhé pro zobrazení druhé strany informací, jak je uvedeno níže:

Title Remain
TT: 01/08 CH:01/0
0:04:47

Stiskněte tlačítko DISPLAY potřetí pro zobrazení třetí strany informací, jak je uvedeno níže:

Chapter Elapsed
TT: 01/08 CH:01/01
0:00:16

Stiskněte tlačítko DISPLAY počtvrté pro zobrazení čtvrté strany informací, jak je uvedeno níže:

Chapter Remain
TT: 01/08 CH:01/01
0:04:41

Stiskněte tlačítko DISPLAY páté pro zobrazení páté strany informací, jak je uvedeno níže:

Display off

Poměr stran

Můžete změnit poměr stran videa.

- Stisknutím tlačítka Aspect vyberte požadovaný poměr stran.

GOTO (DVD/CD/ Multimed. disk)

Tato funkce vám umožňuje přehrát svůj oblíbený titul / kapitolu nebo část. Stisknutím tlačítka GOTO (Jdi na) se aktivuje rozbalovací menu na obrazovce. Zadejte titul, kapitolu nebo požadovaný čas pomocí tlačítek 0-9. Po nastavení stiskněte tlačítko OK pro spuštění. Pokud položka není platná, přehrávání se nespustí.

⚠ U některých datových disků je možné ve funkci GOTO zadat pouze čas.

Audio (DVD / CD)

Stiskněte tlačítko AUDIO pro přepnutí na různé zvukové režimy.

- Pro CD: Mono Levý / Mono Pravý / Mix-Mono / Stereo.

⚠ Některé disky mohou být vícejazyčné, jazyk pak vyberete pomocí tlačítka AUDIO

Opakování A-B (DVD / CD)

Při přehrávání DVD, CD, stisknutím tlačítka A-B zopakujete vybranou část. Stiskněte tlačítko A-B v počátečním bodě (A) a koncovém bodě (B), bude přehráván obsah mezi body (A) a (B). Dalším stisknutím tlačítka A-B vypnout opakování úseku a přejdete k normálnímu přehrávání.

Přehrávání multimediálních disků

Po načtení CD disku, přehrávač automaticky rozřídí obsah CD podle různých formátů souborů do složek Movie / Music / Picture / Text.

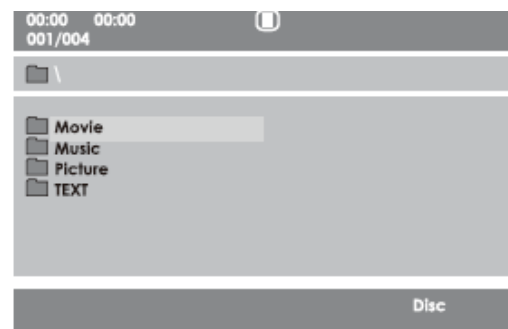

1. Pomocí tlačítek ◀ ▶ ▲ ▼ můžete procházet složky a soubory.
2. Pomocí tlačítek "0-9" vyberte přímo obsah.
3. Během přehrávání nebo pauzy, při prohlížení obrázků, můžete pomocí tlačítek ◀ ▶ ▲ ▼ otáčet/převracet obrázek.

Nastavení jazyka DVD

V režimu DVD stiskněte tlačítko SETUP na dálkovém ovládání. Stiskem tlačítek ▲▼ vyberte menu Language Setup (výběr jazyka) a tlačítka ◀▶ poté vyberte z možností nabídky. Stiskněte tlačítko SETUP pro opuštění menu.

⚠ Při přehrávání není funkce SETUP k dispozici.

OSD

Vyberte jazyk OSD dle vlastního výběru.



MENU

DISC MENU: vyberte jazyk menu disku.

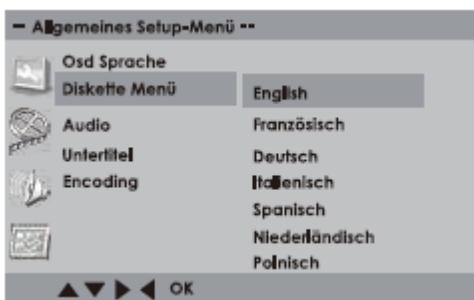

⚠ Výchozím jazykem je angličtina.

Audio

Vyberte jazyk zvuku.



⚠ Všechny disky nemají zvuk v různých jazycích.

Titulky

Vyberte jazyk titulků



Kódování

Vyberte kódovou sadu znaků Střední Evropa nebo Západní Evropa.

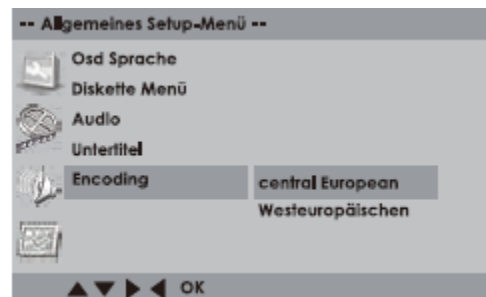

Nastavení obrazu DVD

V režimu DVD stiskněte tlačítko SETUP na dálkovém ovladači. Stiskem tlačítek ▲▼ vyberte nabídku Screen Setup (nastavení obrazu) a tlačítka ▲▼ poté vyberte z možností nabídky. Stiskněte tlačítko SETUP pro opuštění menu.

⚠ Při přehrávání není funkce SETUP k dispozici.

Poměr stran

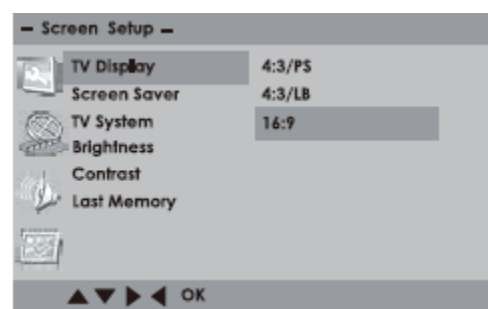

4/3 Pan Scan

Obraz se na roztáhne na širokoúhlém displeji s některými dílčími redukcemi.



4/3 Letter Box

Obraz se na širokoúhlé obrazovce zobrazí přes celou obrazovku s černými pruhy v horní a dolní části obrazovky.



16/9

Obraz na širokoúhlé obrazovce zobrazí přes celou obrazovku.



Spořič obrazovky

Když se přehrávání zastaví nebo se obraz nepohybuje po dobu několika minut, spořič obrazovky se zapne, aby nedošlo k poškození obrazovky statickým obrazem.

- ON: Pro aktivaci spořiče obrazovky.
- OFF: Chcete-li zakázat spořič obrazovky.



TV systém

Při přehrávání disku se systém kódování barev na DVD – disku, přehrávači a TV musí shodovat.

- NTSC
Tento formát je používán některými jinými zeměmi, např. Spojené státy.
- PAL
Tento formát se používá v Evropě.
- AUTO
Toto nastavení je výchozí a používá se, pokud je váš přehrávač i TV schopen přehrávat oba formáty.



Formát PAL je obvyklý u televizorů používaných v Evropě. Pokud je zvoleno NTSC na nekompatibilním televizoru, můžete docházet k rušení nebo posouvání obrazu.

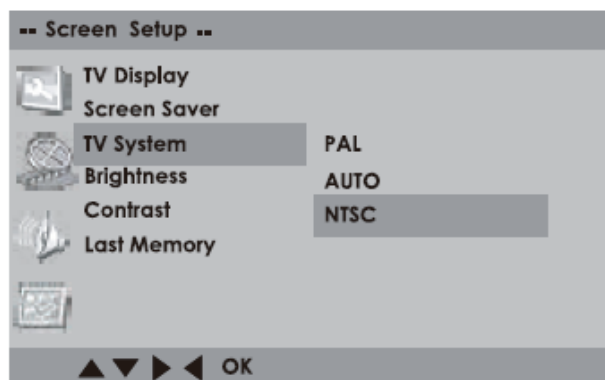

Jas

Vyberte jas obrazovky pro DVD mód.

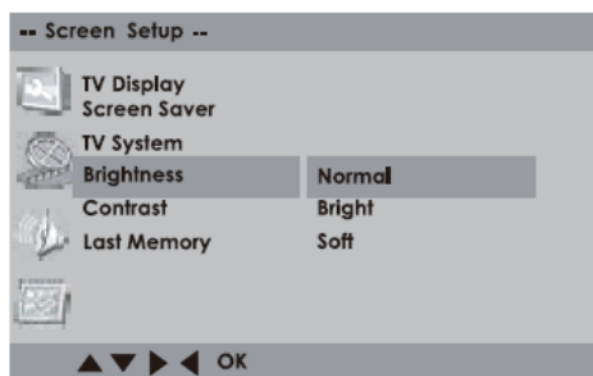

Kontrast

Vyberte kontrast obrazovky pro DVD mód



Paměť přehrávání

- On: zahájí přehrávání od posledního zastavení.
- Off: zahájí přehrávání pokaždé od začátku DVD.

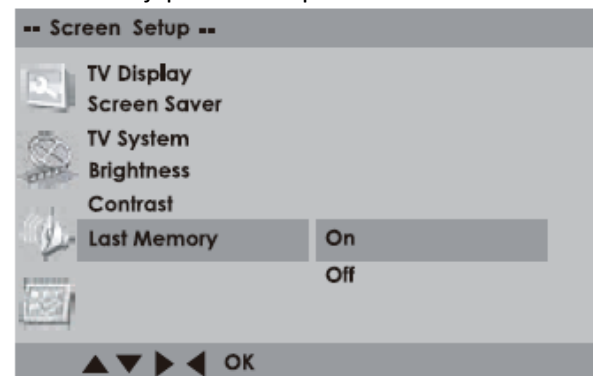

Nastavení zvuku DVD

V režimu DVD stiskněte tlačítko SETUP na dálkovém ovladači. Stiskem tlačítek ▲▼vyberte nabídku Audio Setup (nastavení zvuku) a tlačítka ▲▼ poté vyberte z možností nabídky. Stiskněte tlačítko SETUP pro opuštění menu.

 Při přehrávání není funkce SETUP k dispozici.

Downmix (přehrávání 5.1 zvuku na 2 reproduktorech)

- Lo / Ro: smíšená surround stereo reprodukce.
- Lt / Rt: Lt / Rt stereo mix reprodukce.



Speciální nastavení DVD

V režimu DVD stiskněte tlačítko SETUP na dálkovém ovladači. Stiskem tlačítek ▲▼vyberte nabídku Custom Setup (Vlastní nastavení) a tlačítka ▲▼ poté vyberte z možností nabídky. Stiskněte tlačítko SETUP pro opuštění menu.

 Při přehrávání není funkce SETUP k dispozici.

Rodičovská kontrola

Umožňuje uživateli nastavit klasifikaci filmů, které lze číst (např. hodnota PG). Filmy, které mají vyšší kvalifikaci, než nastavená úroveň nebudou přehrány. Nastavení rodičovské kontroly lze měnit pouze po zadání správného hesla.

 Tato funkce je dostupná pouze v případě, že disk má zakódovanou klasifikaci.

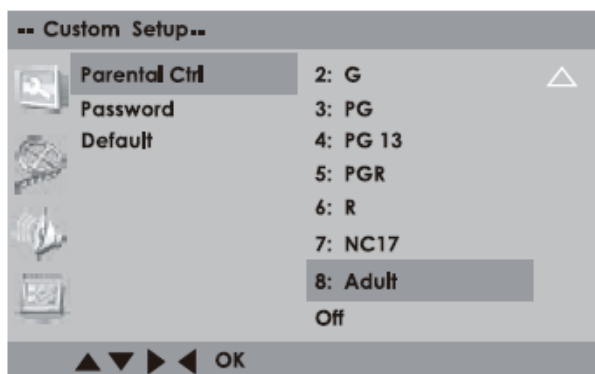

Heslo

Stiskněte tlačítko OK, jakmile se položka menu CHANGE změní na zelenou, stiskněte znovu tlačítko OK pro vstup do nastavení.

Chcete-li změnit heslo, musíte:

1. Zadejte staré heslo. (Při prvním použití zadejte výchozí heslo: 8899)
2. Zadejte nové 4-místné heslo a potvrďte tlačítkem OK.

 Pokud jste zapomněli DVD-heslo, zadejte hlavního heslo "8899".

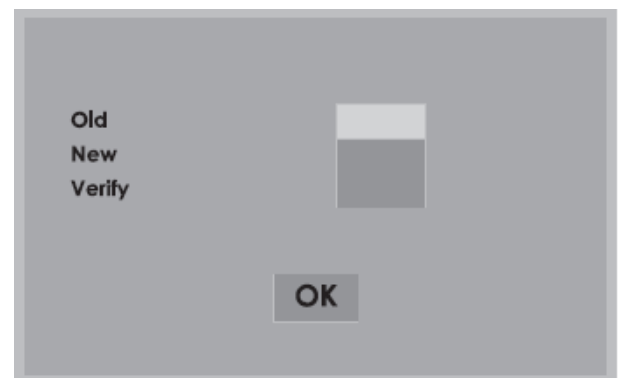
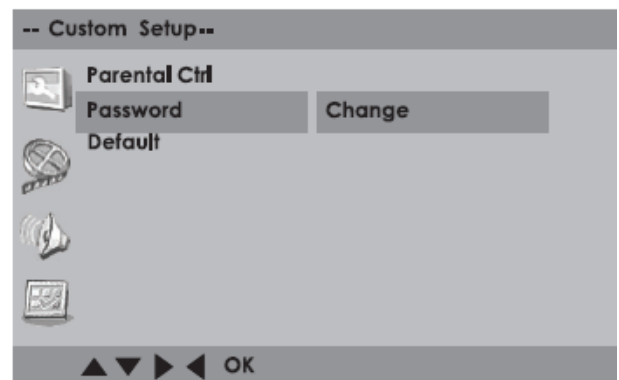

Obnovení továrního nastavení

Obnoví výchozí nastavení z továrny, s výjimkou hesla.

 Tato funkce je k dispozici, pouze pokud je přístroj zastaven

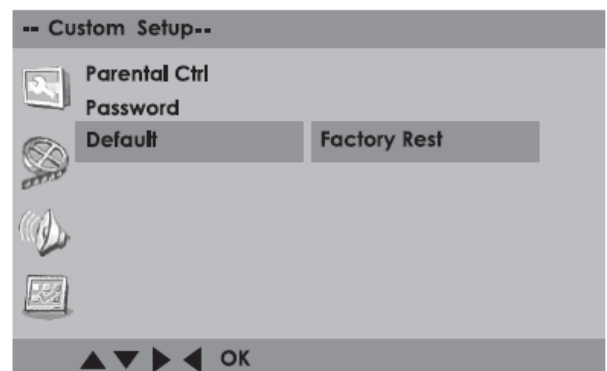

Tabulka závad

Před kontaktováním kvalifikované opravny:

<i>Závada</i>	<i>Možné řešení</i>
TV	
Žádný obraz, žádný zvuk.	Zkontrolujte, zda je televizor zapnutý. Zkontrolujte napájecí napětí: AC 220 ~ 240V Vyberte správný režim vstupu. Odpojte přístroj po dobu 1 minuty, poté jej znovu připojte.
Žádný příjem TV.	Už jste naladili televizní stanice? Zkontrolujte připojení antény. Zkontrolujte, zda je TV zapnuta a ne v pohotovostním režimu.
Televizor se vypne pokud je bez signálu.	To je normální. 10 minut po ztrátě anténního signálu se automaticky vypne
Přepínání kanálů nefunguje	Televizor je nastaven do režimu AV. Stiskněte 1 na dálkovém ovladači.
Zobrazení v nesprávných barvách	Barva a Jas se může být špatně vnímán v závislosti na úhlu pohledu. Teplota okolního vzduchu (uvedená v technických specifikacích) nesmí být překročena
Při sledování DVB kanálu, hraje zvuk, ale není žádný obraz.	To je normální. Některé kanály nabízí pouze zvukový obsah.
Obraz zamrzne nebo nepravidelně vypadává.	Zkontrolujte všechna připojení antény. Přesuňte anténu dále od interferenčních zón. Zkuste použít anténní zesilovač.
Nelze zobrazit některé digitální kanály.	Obraťte se na poskytovatele vysílání (může se jednat o placené kanály).
Někdy můžete slyšet hluk z přístroje.	Pokud nejsou poruchy obrazu nebo zvuku, pravděpodobně slyšíte praskání v důsledku změn pokojové teplotě. Nemá žádný dopad na výkon nebo jiné aspekty.
DVD	
Přehrávaný obraz je občas zkreslený.	Disk je znečištěný. Prosím vyčistěte ho. Někdy i malý škrábanec na povrchu způsobí zkreslení. Nejedná se o závadu.
DVD přehrávač nebude přehrávat obsah.	Není zasunut žádný DVD-disk. Vložte disk. Disk, který je vložen nelze přehrát. Vložte správný disk (zkontrolujte typ DVD a nastavení barev). Vložte disk do diskové přihrádky štítkem k sobě. Disk je znečištěný. Vyčistěte disk. Zrušte rodičovský zámek nebo změňte úroveň rodičovského zámku.

Panel z tekutých krystalů je produkt velmi složité technologie, která zajišťuje jemné detaily obrazů. Občas se několik neaktivních pixelů může objevit na obrazovce jako trvale svítící modré, zelené nebo červené body. Upozorňujeme, že to nemá vliv na výkon vašeho produktu.

Technická Data

Velikost obrazovky	21.5 "l, úhlopříčně
Typ displeje	DLED
Zobrazovací technologie	TFT
Zobrazovací frekvence 60 Hz vs. 120 Hz	50 Hz
Rozlišení displeje	1080P
Rezoluce	1920x1080
Poměr stran	16:9
Dynamický kontrastní poměr	1000:1
Jas (průměr) cd / m2	200
Doba odezvy (G až G)	5 ms
Životnost displeje (hodin)	25,000 hodin
Horizontální úhel záběru (v CR> 10)	170
Vertikální pozorovací úhel (v CR> 10)	160

Pokyny pro likvidaci odpadu:

Balení a obaly jsou recyklovatelné a měly by být recyklovány. Obalové materiály, jako igelitové pytle, je třeba uschovat mimo dosah dětí.

Informace pro uživatele o likvidaci starého zařízení a baterie (pouze Evropská unie)

Fluorescenční lampa se studenou katodou v LCD panelu obsahuje malé množství rtuti; Při likvidaci dodržujte místní zákony či nařízení.

POKYNY PRO SPRÁVNOU LIKVIDACI VÝROBKU



Tento výrobek je označen jako výrobek, na který se vztahuje směrnice 2002/96/EC o likvidaci použitých elektrických a elektronických zařízení.

Tento symbol na výrobku, jeho příslušenství nebo obalu označuje, že při pozdější likvidaci výrobku (z jakýchkoliv důvodů) nesmí být s výrobkem zacházeno jako s domovním odpadem. Výrobek zlikvidujte jeho předáním na sběrné místo pro ekologickou likvidaci použitých elektrických a elektronických zařízení. Zajištěním jejich správné likvidace zabráníte vzniku potenciálních rizik pro životní prostředí a lidské zdraví, která by mohla vzniknout nesprávným zacházením s odpady.

Kromě toho recyklace odpadových materiálů napomáhá udržení přírodních zdrojů surovin pro příští generace.

Podrobné informace k ekologické likvidaci tohoto výrobku získáte u pracovníka ochrany životního prostředí místního (městského nebo obvodního) úřadu nebo v prodejně, ve které jste výrobek zakoupili.