

SHARP



User manual
Instrukcja obsługi
Návod k obsluze
Návod na obsluhu

Használati útmutató
Manual de utilizare
Ръководство на потребителя
Korisnički priručnik

Korisničko uputstvo
Uporabniški priročnik
Εγχειρίδιο χρήστη

models: | modele: | modely: | modely: | modellek: | modele: | модели: | modeli: | modeli: | modeli: | μοντέλα:

LC-32CHE4040E(W)

LC-32DHE4042E(W)

LC-43CFE4042E

LC-49CFE4041E

LC-32CHE4041E(W)

LC-40CFE4042E

LC-43CFE4140E

LC-49CFE4042E

LC-32CHE4042E(W)

LC-40CFE4240E

LC-43CFE4141E

LC-32DHE4040E(W)

LC-40CFE4241E

LC-43CFE4142E

LC-32DHE4041E(W)

LC-40CFE4242E

LC-49CFE4040E

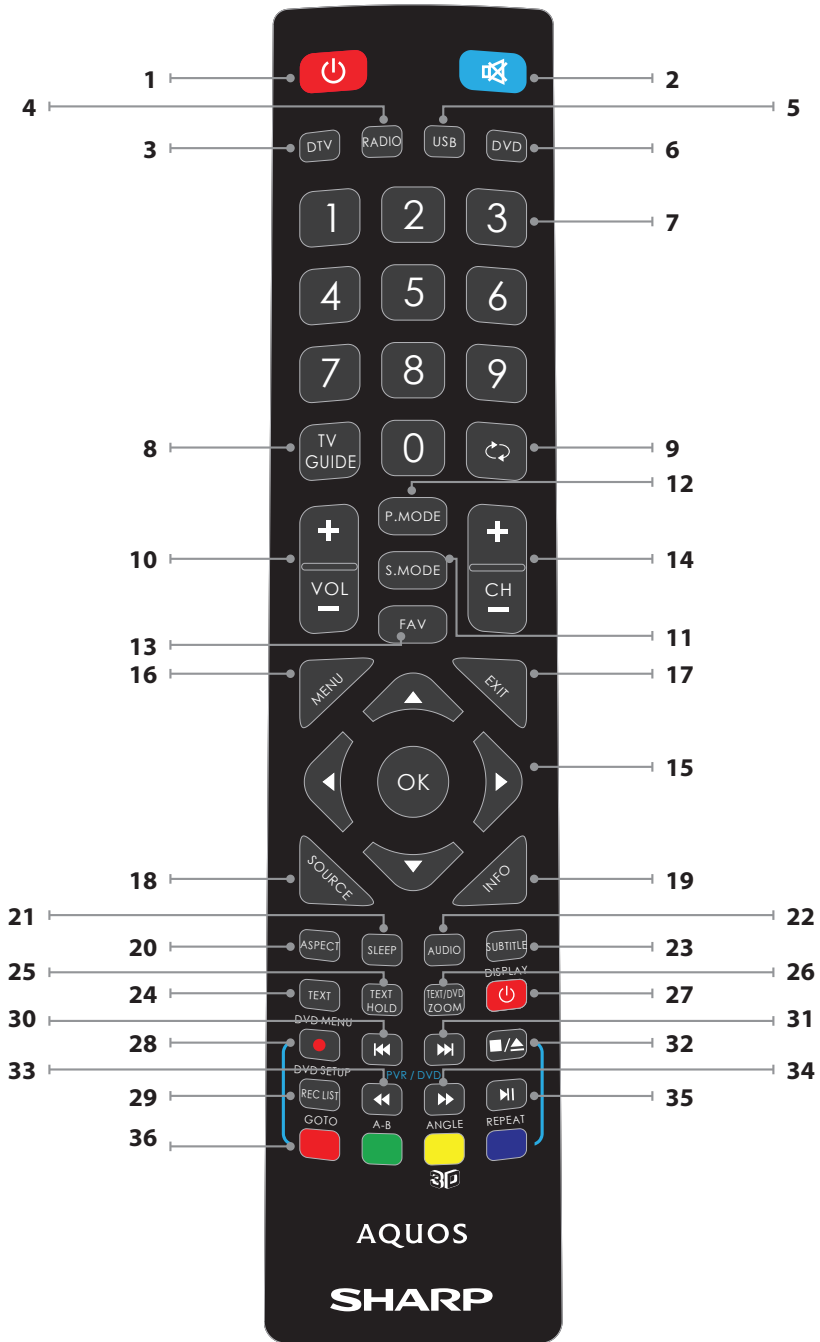

Important safety instructions



Please, read these safety instructions and respect the following warnings before the appliance is operated:



- TV's with the weight of more than 20 kg must be lifted and carried by at least two people.
- This TV does not contain any parts which could be repaired by the user. In case of a fault, contact the manufacturer or the authorised service agent. Contact with certain parts inside the TV might endanger your life. The guarantee does not extend to faults caused by repairs carried out by unauthorized third parties.
- Do not remove the rear part of the appliance.
- This appliance is designed for the receiving and reproduction of video and sound signals. Any other use is strictly forbidden.
- Do not expose the TV to dripping or splashing liquid.
- If the supply cord is damaged, it must be replaced by the manufacturer, a service agent or similarly qualified persons in order to avoid a hazard.
- The ideal distance to watch TV is approximately five times longer than the diagonal of the screen. Reflections on the screen from other light sources can make the quality of the picture worse.
- Ensure the TV has sufficient ventilation and is not close to other appliances and other pieces of furniture.
- Install the product at least 5 cm from the wall for ventilation.
- Ensure that the ventilation openings are clear of items such as newspapers, table-cloths, curtains, etc.
- The TV set is designed to be used in a moderate climate.
- The TV set is designed exclusively for operation in a dry place. When using the TV outside, please, make sure it is protected against moisture (rain, splashing water). Never expose to moisture.
- Do not place any containers with water on the TV, such as vases, etc. These containers might get pushed over, which would endanger electric safety. Place the TV exclusively on flat and stable surfaces. Do not place any objects such as newspaper or blankets, etc. on or under the TV.
- Make sure the appliance does not stand on any power cables as they might get damaged. Mobile phones and other devices such as WLAN adapters, monitoring cameras with wireless signal transmission, etc. might cause electromagnetic interference and they should not be placed near the appliance.
- Do not place the appliance near heating elements or in a place with direct sunlight as it has a negative effect on cooling of the appliance. Heat storage is dangerous and it can seriously reduce the lifetime of the appliance. In order to ensure the safety, ask a qualified person to remove the dirt from the appliance.
- Try to prevent damage to the mains cable or mains adapter. The appliance can only be connected with the supplied mains cable/ adapter.
- Storms are dangerous for all electric appliances. If the mains or aerial wiring is struck by lightning the appliance might get damaged, even if it is turned off. You should disconnect all the cables and connectors of the appliance before a storm.

- To clean the screen of the appliance use only a damp and soft cloth. Use only clean water, never detergents and in no case use solvents.
- Position the TV close to the wall to avoid the possibility of it falling when pushed.
- The instructions shown below are a safer way to set up the TV, by fixing it to the wall and will avoid the possibility of it falling forwards and causing injury and damage.
- This method is also useful if the TV is placed on a glass surface or you do not wish to screw anything into your furniture. Ensure that children do not climb or hang onto the TV.
- For this type of installation you will need a fastening cord
 - A) Using one/both of the top wall-mounting holes and screws (the screws are already supplied in the wall mounting holes) fasten one end of the fastening cord/s to the TV.
 - B) Secure the other end of the fastening cord/s to your wall.
- The software on your TV and the OSD layout can be changed without notice.

Warning:

- Never connect any external devices to a live appliance. Switch off not only the TV but also the devices which are being connected! Plug the TV plug into the wall socket after connecting any external devices and the aerial!
- Always make sure there is free access to the TV mains plug.
- The appliance is not designed for a use in a workplace fitted with monitors.
- The systematic use of headphones at high volume might lead to irreversible hearing damage.
- Ensure environmental disposal of this appliance and any components including batteries. When in doubt, please, contact your local authority for details of recycling.
- While installing the appliance, do not forget that furniture surfaces are treated with various varnishes, plastics, etc. or they might be polished. The chemicals contained in these products might have a reaction with the TV stand. This could result in bits of the material sticking to the furniture surface, which are difficult to remove, if not impossible.
- The screen of your TV has been produced under top quality conditions and was checked in detail for faulty pixels several times. Due to the technological properties of the manufacturing process, it is not possible to eliminate the existence of a small number of faulty points on the screen (even with maximum care while in production). These faulty pixels are not considered faults in terms of guarantee conditions, if their extent is not greater than the boundaries defined by DIN norm.
- The manufacturer cannot be held responsible, or be liable, for customer service-related issues related to the third party content or services. Any questions, comments or service-related inquiries relating to the third party content or service should be made directly to the applicable content or service provider.
- There are a variety of reasons you may be unable to access content or services from the device unrelated to the device itself, including, but not limited to, power failure, the Internet connection, or failure to configure your device correctly. Universal Media Corporation, its directors, officers, employees, agents, contractors and affiliates shall not be liable to you or any third party with respect to such failures or maintenance outages, regardless of cause or whether or not it could have been avoided.
- All third party content or services accessible via this device is provided to you on an "as-is" and "as available" basis and Universal Media Corporation and its affiliates make no warranty or representation of any kind to you, either express or implied, including, without limitation, any warranties of merchantability, non-infringement, fitness for a particular purpose or any warranties of suitability, availability, accuracy, completeness, security, title, usefulness, lack of negligence or error-free or uninterrupted operation or use of the content or services provided to you or that the content or services will meet your requirements or expectations.
- 'Universal Media Corporation' is not an agent of and assumes no responsibility for the acts or omissions of third party content or service

providers, nor any aspect of the content or service related to such third party providers.

- In no event will 'Universal Media Corporation' and/or its affiliates be liable to you or any third party for any direct, indirect, special, incidental, punitive, consequential or other damages, whether the theory of liability is based on contract, tort, negligence, breach of warranty, strict liability or otherwise and whether or not Universal Media Corporation and/or its affiliates have been advised of the possibility of such damages.

Important information regarding use of video games, computers, captions and other fixed image displays.

- The extended use of fixed image program material can cause a permanent "shadow image" on the LCD screen (this is sometimes incorrectly referred to as "burnout to the screen"). This shadow image is then permanently visible on the screen in the background. It is irreversible damage. You can avoid such a damage by following instructions below:
- Reduce the brightness/contrast setting to a minimum viewing level.
- Do not display the fixed image for a long period of time. Avoid displaying of:
 - » Teletext time and charts,
 - » TV/DVD menu, e.g. DVD contents,
 - » In the "Pause" mode (hold): Do not use this mode for a long time, e.g. while watching a DVD or a video.
 - » Turn off the appliance if you are not using it.

Batteries

- Observe the correct polarity when inserting the batteries.
- Do not expose batteries to high temperatures and do not place them on locations where the temperature might increase quickly, e.g. near the fire or on the direct sunshine.
- Do not expose batteries to excessive radiant heat, do not throw them into the fire, do not disassemble them and do not try to recharge un-rechargeable batteries. They could leak or explode.
 - » Never use different batteries together or mix new and old ones.
 - » Dispose of batteries in an environmentally friendly way.
 - » Most of the EU countries regulate the disposal of batteries by law.



Disposal

- Do not dispose of this TV as unsorted municipal waste. Return it to a designated collection point for the recycling of WEEE. By doing so, you will help to conserve resources and protect the environment. Contact your retailer or local authorities for more information.



CE Statement:

- Hereby, Universal Media Corporation s.r.o. declares that this LED TV is in compliance with the essential requirements and other relevant provisions of R&TTE Directive 1999/5/EC. <http://www.sharp.eu/av/documents-of-conformity>

Trademarks

- The terms HDMI and HDMI High-Definition Multimedia Interface, and the HDMI Logo are trademarks or registered trademarks of HDMI Licensing, LLC in the United States and other countries.
- The "HD TV" Logo is a trademark of DIGITALEUROPE.
- The "HD TV 1080p" Logo is a trademark of DIGITALEUROPE.
- The DVB logo is the registered trademark of the Digital Video Broadcasting - DVB - project.
- Manufactured under license from Dolby Laboratories.
- Dolby and the double-D symbol are trademarks of Dolby Laboratories.

What is included in the box

Supply of this TV includes following parts:

• 1x TV	• 1x SCART adapter cable*
• 1x Remote control	• 1x RF cable
• 2x AAA batteries	• 1x TV stand installation packet
• 1x User guide	• 1x mini component adapter cable**
• 1x mini composite adapter cable**	

* - supplied only for models without SCART connector

** - Aviable only for models with Mini Composi / Component

Attaching the Stand

Please follow the instructions on last page of this user manual.

Getting started - initial set up

- Using the RF cable supplied, connect the TV to the TV Aerial wall socket. Connect the power cable to the Electrical outlet.
- Insert the batteries supplied into the Remote control and press the Standby button to power on the TV.
- You will be now welcomed with the **First Time Installation** screen. *If it does not appear, on the remote control, please press [MENU] then 8-8-8 and the menu will appear.*
If you wish to make changes to any of the default settings, use the scroll ▲/▼/◀/▶ buttons. To exit this menu at anytime, press [EXIT] button.
- Please set desired settings in FIRST TIME INSTALLATION screen.**
DVB Antenna - You can choose between Terrestrial (DVB-T), Cable (DVB-C) or Satellite (DVB-S)*.
Language - Set the TV Menu language.
Country - Set the desired country.
Tuning Mode - Choose if you want to tune only Digital (DTV) Analogue (ATV) or both Digital and Analogue (DTV + ATV)
Operator - Select Cable provider. If your cable operator is not listed select Others. (Available only if DVB Antenna is set to CABLE)
Environment - Select the location of TV.
For home use, please select Home Mode.
For shop demonstration mode, set Store Mode.
Sorting by LCN - Set LCN to ON if you want to arrange channels by provider preferences (only applies to DVB-T and DVB-C channels).
- Press [Auto Tuning] button to start the tuning process.**
- Optional channel presets DVB-C:**
Keep all default settings as recommended.
If DVB-C channels are not found, contact your network provider for the valid "Network ID". Then perform a new search. Press the [MENU], select "Network ID" and enter the network ID.
- Optional channel presets DVB-S2*:** Select "Satellite" in the "DVB Antenna" in the menu for the optional channel presets. Here you can choose between the various satellites. Since selection completed, then the channel list of the exact satellite will be available to be imported into your TV system.
Confirm with [OK] button on the remote control, to start scanning.

TIP: If you are missing channels, the reason for this is likely to be signal

strength, you should consider connecting signal booster and re-tuning the TV.

* - Available only for TVs with DVB-S tuner

Remote control

Refer to remote control picture on the second page of this user manual.

- STANDBY** – Switch on TV when in standby or vice versa.
- MUTE** – Mute the sound or vice versa.
- DTV** – Switch to digital TV source.
- RADIO** – Switch to Digital and switch between TV and radio in Digital mode.
- USB** – Switch to USB source.
- DVD** – DVD² – Switch to DVD mode
- 0 – 9** – to select a TV channel directly.
- TV GUIDE** – Opens the 7 Day TV Guide (Digital mode).
- ↶** – To return to the previous channel viewed.
- VOL ▲/▼** – To increase / decrease the sound level.
- S.MODE** – Scrolls through sound mode options.
- P.MODE** – Scrolls through picture mode options.
- FAV** – To display favourites menu.
- CH ▲/▼** – To increase or decrease the channel being watched.
- (▲/▼/◀/▶/OK)** – Allows you to navigate the on-screen menus and adjust the system settings to your preference.
- MENU** – To display OSD menu.
- EXIT** – To exit all menus.
- SOURCE** – To display the input/source menu.
- INFO** – Press once for now/next channel information. Press twice for programme information about current programme.
- ASPECT** – To switch the screen between the different picture formats.
- SLEEP** – Press repeatedly to cycle through the sleep options.
- AUDIO** – To change the audio language (if available).
- SUBTITLE** – To switch the dialogue at the bottom of the screen (on/off).
- TEXT** – Teletext mode - To enter Teletext
- TEXT HOLD** – Teletext mode - Hold current page which is displayed
- TEXT/ DVD ZOOM²** – DVD mode - Teletext Mode - To zoom in
- DISPLAY** – To switch off the screen when listening to radio
- Rec/DVD MENU²** – PVR Record / DVD mode - To display the DVD disc menu
- Rec List/DVD SETUP²** – Opens the list of recordings / DVD mode - To display the DVD setup menu
- ◀◀** – To restart the current chapter
- ▶▶** – To advance forward to the next chapter
- /▲** – To stop the playback / To EJECT the disc press/hold the button for 4 seconds.
- ◀◀** – To play in fast rewind mode.
- ▶▶** – To play in fast forward mode.
- ||** – To play/pause
- COLOUR BUTTONS** – Additional teletext and OSD functions
GOTO² – DVD mode - To go to a specific chapter
A-B² – DVD mode - Press once to set point, press a second time to return to point
ANGLE² – DVD mode - Select different angle of DVD (if available)
REPEAT² – DVD mode - USB mode -To repeat playback

¹ - available only with PVR function

² - available only for TVs with DVD player

TV buttons & Source menu

Vol+ Volume up and menu right

Vol- Volume down and menu left

CH+ Programme/Channel up and menu up

CH- Programme/Channel down and menu down

MENU Displays Menu/OsD

SOURCE Displays the input source menu

STANDBY Standby Power On/Off

EJECT* To EJECT the disc

PLAY/ To play/pause

PAUSE*

* - *Only for models with DVD-Player*

Choosing Mode Input/Source

To switch between the different input/connections.

a) Using the buttons on the remote control:

1. Press [SOURCE/ AV] - The source menu will appear.
2. Press [▼] or [▲] to select the input you require.
3. Press [OK].

b) Using the buttons on the Television:

1. Press [SOURCE].
2. Scroll up / down using CH+/ CH- buttons to the input/source you require.
3. Press Vol+ to change input/source to the one selected.

Connections

Please see the table for connector types for different models available on the page 92.

 **USB**
USB-Input 1, 2*

 **HDMI 1, 2, 3 in**
HDMI-Input 1, 2, 3

 **VGA (PC) ***
VGA PC-Input

 **VGA (PC) Audio In ***
3.5mm PC audio input

 **R/L - Video & YPbPr audio In ***
Component / Video audio input

 **Video (CVBS) ***
VIDEO input

 **Mini AV ***
Video Input & Component / Video audio input

 **Component / YPbPr ***
Component HD Input

 **Mini YPbPr ***
Mini Component HD Input

 **SCART ***
SCART-Input

 **CI Card IN**
CI input

 **RF In**
RF / TV Aerial Input

 **Sat In ***
Satellite Input

 **Digital Optical Audio Out ***
Digital optical output

 **Digital COAX Audio Out ***
Digital Coax output

 **HEADPHONES**
3.5mm Headphone output

* - *Only on supported devices*

TV Menu navigation

To access this menu, press [MENU] button on the remote control. To enter a menu press [OK]. If you wish to make changes to any of the default settings, use the scroll (▲/▼/◀/▶) buttons. To confirm any settings press [OK] button. To exit this menu at anytime, press [EXIT] button.

Picture

Picture Mode - Choose from the following presets.

- **Standard** - Default settings
- **Dynamic** - Recommended settings for fast moving pictures
- **Mild** - Set to be lighter in colour and less bright
- **Personal** - Lets you manually alter all the settings
- **Eco** - Consume 15% less energy.

Contrast - Switch the balance between black and white.

Brightness - Increase or decrease the brightness of the picture.

Tint - Lets you increase or decrease the level of tint within the picture (for NTSC signal only)

Colour - Increases the colour from black and white.

Sharpness - Increase or decrease the sharpness of the picture.

Colour Temperature - Choose from the following presets.

- **Normal** - Default settings
- **Warm** - Increases red within the picture
- **Cold** - Increases blue within the picture

Aspect Ratio - Picture format varies depending on the channel/broadcast.

There are a number of different options to best meet your needs.

- **Auto**-Automatically displays the best picture format.

So the picture is in the correct position. May have black lines at the top/bottom and/or sides.

- **4:3** - Displays the 4:3 picture in its original size.

Side bars are shown to fill the 16:9 screen.

- **16:9** - Fills the screen with a regular 16:9 signal.

- **Zoom 1/2** - The picture is the correct proportion but zoomed in to fill the screen.

- **Dot by Dot (HDMI)** - Will display the picture in its original resolution without any change.

- **Full Screen** - Stretch signal to fill the screen.

Noise Reduction - Switch noise reduction on/off.

Sound

Sound Mode - Choose from the following presets

- **Standard** - Default settings
- **Music** - Emphasises music over voices

- **Movie** - Provides live and full sound for movies
- **Personal** - Selects your personal sound settings
- **Sports** - Emphasises sound for sports

Tip: Treble and bass levels can only be adjusted when the sound mode 'Personal' is selected.

Treble - To adjust the level of high frequency within the sound.

Bass - To adjust the level of low frequency within the sound.

Balance - To switch the sound between the left and right speakers.

Auto Volume Level (AVL) - When 'on' is selected, the volume will stay at a constant level regardless of input/source.

Surround Sound / DTS TruSurround - Allows you to turn surround sound effect ON or OFF.

Digital Output - This is the digital Audio output.

Choose from the following options:

- **Off** - Off
- **Auto** - Selects the best settings automatically
- **PCM** - Select this option if you are connecting to a Stereo Hi-fi via digital cable (Pulse-code modulation (PCM) is a digital representation of an analogue signal)

Audio Description - Additional sound track for visually impaired.

Available only on selected DTV shows.

AD Volume - to adjust volume of Audio Description sound track

Audio Delay (ms) - Enables the user to adjust sound

setting to sync picture and audio for TV speakers.

SPDIF Delay (ms) - Enables the user to adjust sound setting to sync picture and audio for external speakers connected via digital audio output.

PC*

Auto Adjust - Lets you automatically configure the television to be used as a computer monitor.

H Offset - Changes the horizontal position of the picture.

V Offset - Changes the vertical position of the picture.

Size - increase picture size.

Phase - To adjust delay time of phase in order to reduce the noise of picture

TIP: If the computer is left in-active for a period of time, the television will switch into a 'sleep' state (the screen will power off to save power). To switch back on press the standby button.

TIP: If you do not press any buttons for 10 seconds, the menu will automatically exit. You can change the length of time before the menu exits automatically - see 'OSD Timer' section.

* - **Only on supported devices**

Channel

DVB Antenna* - Set the type of DTV signal

- **Terrestrial** - Terrestrial (DVB-T)
- **Cable** - Cable (DVB-C)

Auto Tuning - Allows you to retune the television for all digital channels, digital radio stations and analogue channels.

Analogue Manual Tuning - Allows you to manually tune your analogue signal.

Digital Manual Tuning - Allows you to manually tune your digital signal.

Channel Edit - Allows you to delete, skip and add favourite channels.

Signal Information - Information about DVB signal.

CI Information - Pay per view services require a "smartcard" to be inserted into the TV. If you subscribe to a pay per view service the provider will issue you with a 'CAM' and a "smartcard". The CAM can then be inserted into the COMMON INTERFACE PORT (CI Card In).

Recorded list - List of recorded TV shows.

Schedule List - Lists your programme reminders.

Dish Setup** - This menu is only available in DVB-S2 mode. You can select the type of satellite, your transponder and your LNB type, etc.

* - **Only for models with DVB-T2 tuner**

** - **Only for models with DVB-S tuner**

Lock

System Lock - Allows you to lock or unlock the menu. You will be asked to enter a 4 digit password. Use the ◀ button to quit the password input. Use the ▶ button to clear. Default password is 0000.

Set Password - Change the default password.

Channel lock - Lock specific TV channels.

Parental Guidance - Lock TV channels based on age restriction.

Key Lock - Lock the TV buttons.

- **Off** - All TV buttons are unlocked
- **Partial** - Only Standby button is unlocked
- **Full** - All TV buttons are locked

Time

Clock - Set the date and time. Date and time is set up automatically in DVB mode.

Off Time - Allows you to set a specific time for your TV to turn off.

On Time - Allows you to set a specific time for your TV to turn on, the channel it will then display, the source it will be on and also the volume. This function can then be toggled to repeat every day or a certain day.

Sleep Timer - Lets you set the sleep timer so the television automatically switches off after a set amount of time. Off -> 10min -> 20min -> 30min -> 60min -> 90min -> 120min -> 180min -> 240min.

OSD Timer - Lets you adjust the amount of time the On Screen Menu stays on the screen before disappearing.

Auto standby - Adjustment for the auto standby in hourly increments: Off -> 3h -> 4h -> 5h.

Time Zone - Change your current time zone.

Network*

IP config - LAN network connection settings

- **Auto** - Will automatically connect the TV to your home network (this is the default setting and is highly recommended)
- **Manual** - Allows you to manually change the IP, Netmask, Gateway and DNS information.

Network info - Information about network settings

Network test - Network connection test

* - **The LAN/Ethernet port is used only for DVB-T2 services. It is not intended to be used for internet/network use.**

Settings

Language - Allows you to change the language of the menu.

Audio Languages - Allows you to change audio language on selected DVB channels.

Subtitle Language - Allows you to change subtitles language on selected DVB channels.

Hearing Impaired - If signal provides support for the hearing impaired, the subtitles can be played by pressing the "Subtitle". If you set Hearing Impaired ON and switch to a channel with supports for hearing impaired subtitles will be activated automatically.

Blue Screen - Changes the background when there is no input between transparent and a blue background (Only available on some sources).

PVR File System - PVR Recording options

- **Select disk** - Select USB port and disk partition
 - **TimeShift Size** - Set size time of shift buffer.
 - **Format Start** - You can format connected USB storage device to FAT 32 file system.
- WARNING: ALL DATA ON THE USB DEVICE WILL BE DELETED**
- **Speed check** - Tests write speed of connected USB storage devices.

First Time Installation - Starts the first time installation.

Software Update (USB) - From time to time we may release new firmware to improve the operation of the television (available to download). This menu lets you install the new software/firmware onto the television. Further details of how to do this will be issued with the firmware. Contact the helpline or refer to the 'www.sharp.eu' website.

Reset TV - This resets the menus to factory settings.

HDMI CEC* - Allows you to operate devices connected via HDMI with TV remote control.

- **Auto standby*** - Automatically turn on/off connected devices via HDMI CEC
- **Device list*** - Allows you to access devices menu and operate the menu using TV remote control.
- **HDMI ARC*** - Sends audio signal from terrestrial/satellite broadcast via HDMI to the AV receiver without using any additional audio cables, this function is available only on HDMI1 (T2/C/S2) models), HDMI2 (T/C models) output.

* - **HDMI CEC must be supported by connected device.**

LED Status - Allows the user to switch the LED Power indicator light ON or OFF, when the TV is being operated. (When this option is set to OFF the LED Power indicator light will flash when the remote control is used)

Version Info - shows version of TV software

Store Mode* - switch ON/OFF shop demonstration mode

* - **available only if store mode was selected during first time installation**

7 Day TV Guide

TV Guide is available in Digital TV mode. It provides information about forthcoming programmes (where supported by the Digital channel). You can view the start and end time of all programmes and on all channels for the next 7 days and set reminders.

1. Press **[TV GUIDE]**. The following 7 Day TV Guide will appear.
2. Navigate through the menu using **▲/▼/◀/▶**.

You can now:

Record selected TV channel and TV show by pressing the RED button.*

Set a reminder by pressing GREEN.

View a previous day by pressing YELLOW.

View the next day by pressing BLUE. **[INFO]** shows detailed information about the selected post

3. Press **[EXIT]** to exit the 7 day TV Guide.

* - **only for models with recording function**

USB mode / Media player

USB mode offers playback of various different types of content that you have saved on your USB Memory Stick. On switching to USB source the USB mode menu screen will appear. The content will be divided into Photo, Music, Movie and Text based on file type.

1. You can navigate through the menus using the scroll **▲/▼/◀/▶** buttons. To confirm the item you wish to play/view press **[OK]** button.
2. Select the drive you require. (If your drive only has 1 partition you will only see 1 item).
3. You can now access the item. Press **OK** to view.

4. While viewing you may control the item playback modes by using the remote control buttons or by invoking playback navigation menu and selecting on-screen buttons **▲/▼/◀/▶** and **[OK]**

NOTE: *USB extension cables are not recommended as they can cause a reduction in picture/audio quality and stoppages during play back of USB content.*

USB Record - Digital mode*

Built into this television is a USB record facility. This function is available in Digital mode when used in conjunction with a compatible USB memory stick or USB Hard drive. The benefits of this are as follows:

- Pause live TV and then playback, fast forward and rewind (up to live TV).
 - One button record, if you decide you want to record the current programme.
 - Easy programmable recording from the 7 day TV Guide
- Due to the nature of the product, it is necessary to use a high speed USB memory stick (as the TV reads from and writes to the memory stick at the same time, some memory sticks may not be suitable).

Minimum Specification - USB Memory Stick

- **Read Speed** - 20 MB/s (Mega Byte Per Second)
- **Write Speed** - 6 MB/s (Mega Byte Per Second)

Pause Live TV (Time Shift) *

Pausing Live TV is very simple.

- Press the play/pause button and the television will pause and the live content will be recorded. To resume watching press play/pause again.
- Press fast forward to go forward in a recording (i.e. to skip adverts).
- Press fast rewind to go back in a recording (i.e. if you fast forwarded too far).

TIP: *When you switch the TV to standby or change channel the Time Shift memory is wiped. To restart time shift you must press play/pause button.*

One Button Record

At any point in time you may decide to record the current channel that you are watching. To do this you need to press the **[REC]** button.

TIP: *This television contains one TV tuner, therefore it can only record the channel you are watching or record one channel while the television is in standby mode.*

NOTE: *USB record function is only available in Digital TV mode. Due to copyright laws and illegal copying/recording it is not possible to record to/from any other input/output source.*

* - **only for devices with built in PVR function**

DVD Menu*

To access this menu, press **[D. MENU]** button on the remote control. If you wish to make changes to any of the default settings, use the scroll **(▲/▼/◀/▶)** buttons. To confirm any settings press **[OK]** button. To exit this menu at any time, press **[EXIT]** button.

General Setup Page

TV Display - Choose from the following options 4:3

PanScan - PS Traditional picture format

4:3 LetterBox - LB Traditional picture which has been adapted for widescreen

Wide - Widescreen picture format

OSD Language - Select desired language

Audio Setup Page

Speaker Setup - Choose from the following options

LT/RT - Set LT/RT Sound

Stereo - Set Stereo Sound

Dolby Digital Page

Dual Mono

Stereo - Outputs 2 channels of sound both left and right

Mono L - Outputs left side sound

Mono R - Outputs right side sound

Mix Mono - Outputs a single channel of sound

but mix between right and left

Dynamic Range - This is the difference between the quietest and loudest sounds. This setting works only with DVD discs recorded in Dolby digital.

Preference Page

TV Type - Choose from the following options

NTSC - Normally used for discs from North America, Japan etc

PAL - The standard for discs from UK/Europe, most of Asia, Australia etc

Multi - For both NTSC and PAL

Default - This option allows you reset all DVD settings to factory settings.

** - only for devices with built in DVD Player*

Product fiche

Trademark	SHARP				
Model	LC-32CHE4040E(W) LC-32CHE4041E(W) LC-32CHE4042E(W)	LC-32DHE4040E(W) LC-32DHE4041E(W) LC-32DHE4042E(W)	LC-40CFE4240E LC-40CFE4241E LC-40CFE4242E LC-40CFE4042E	LC-43CFE4140E LC-43CFE4141E LC-43CFE4142E LC-43CFE4042E	LC-49CFE4040E LC-49CFE4041E LC-49CFE4042E
Energy efficiency class	A+	A+	A+	A+	A+
Visible screen size (diagonal)	32" / 81cm	32" / 81cm	40" / 100cm	43" / 109cm	49" / 123cm
On-mode power consumption	31,0 W	31,0 W	45,0 W	41,0 W	67,0 W
Annual energy consumption*	45 kWh	45 kWh	66 kWh	60 kWh	98 kWh
Standby power consumption**	<0,50 W	<0,50 W	<0,50 W	<0,50 W	<0,50 W
Off mode power consumption	N/A				
Screen resolution	1366 (H) x 768 (V)	1366 (H) x 768 (V)	1920 (H) x 1080 (V)	1920 (H) x 1080 (V)	1920 (H) x 1080 (V)

* - Energy consumption XYZ kWh per year, based on the power consumption of the television operating 4 hours per day for 365 days. The actual energy consumption will depend on how the television is used.

** - when the TV is turned off with the remote control and no function is active

Compatible files in USB Mode

Media	File Ext.	Codec		Remark
		Video	Audio	
Movie	.mpg	MPEG-1, MPEG-2	MP3, WMA, AAC, AC3	Max Resolution: 1920x1080 Max Data rate: 40 Mbps
	.avi	Xvid, MJPEG, MPEG-4 SP/ASP, H.264		Max Resolution: 1920x1080 Max Data rate: 20 Mbps
	.ts	MPEG-2, H.264, H.265/HEVC *		
	".mov/ .mkv"	MPEG-4 SP/ASP, H.264, H.265/HEVC *		
	.dat	MPEG-1		
	.mp4	MPEG-4 SP/ASP, H.264, H.265/HEVC *		
		MPEG-1, MPEG-2		
.vob	MPEG-2	Max Resolution: 720x576 Data rate: 40 Mbps		
Music	.mp3	-	MP3	Sample Rate 8K-48KHz Bit rate: 32K - 320Kbps Channel: Mono/Stereo
	.wma	-	WMA	
	.m4a/ .aac"	-	AAC	Sample Rate 16K-48KHz Bit rate: 32K ~ 442Kbps Channel: Mono/Stereo
Photo	".jpg/ .jpeg"	Progressive JPEG		Max Resolution: 1024x768
		Baseline JPEG		Max Resolution: 8192x8192
	.bmp	BMP		Max Resolution: 6500x6500 Pixel Depth 1/4/8/16/24/32 bpp
	.png	Non-Interlaced		Max Resolution: 3000x3000
Interlaced			Max Resolution: 1500x1500	

* - Only for models with DVB-T2 tuner

Ważne środki bezpieczeństwa



Proszę zapoznać się z niniejszymi instrukcjami bezpieczeństwa i wziąć pod uwagę poniższe ostrzeżenia zanim urządzenie zostanie uruchomione:

Żeby zapobiec pożarowi, zawsze trzymaj świece i inne źródła otwartego ognia z daleka od urządzenia.



- Telewizor o wadze większej niż 20 kg musi być podnoszony i przenoszony przynajmniej przez dwie osoby.
- Niniejszy telewizor nie posiada żadnych części, które może naprawiać użytkownik. W przypadku wystąpienia usterki skontaktuj się z producentem lub autoryzowanym serwisem. Styczeńność z niektórymi elementami wewnątrz obudowy może stanowić zagrożenie dla życia. Gwarancja nie obejmuje usterek wywołanych naprawami wykonywanymi przez strony trzecie.
- Nie demontuj tylnej części urządzenia.
- Urządzenie jest przeznaczone do odbioru i odtwarzania wideo i dźwięku. Wszelkie inne wykorzystanie jest ściśle zabronione.
- Nie wystawiaj telewizora na działanie kapiących lub rozpryskiwanych cieczy.
- Jeśli kabel zasilający zostanie uszkodzony, należy go wymienić u producenta, w serwisie lub u innej wykwalifikowanej osoby, żeby ochronić się przed zagrożeniem.
- Idealna odległość do oglądania telewizora jest równa mniej więcej pięciokrotnej długości przekątnej ekranu. Odbicia innych źródeł światła od ekranu mogą pogorszyć jakość obrazu.
- Zapewnij odpowiednią wentylację telewizora i nie umieszczaj go blisko innych urządzeń i mebli.
- Zainstaluj urządzenie przynajmniej 5 cm od ściany, żeby zapewnić przepływ powietrza.
- Upewnij się, że otwory wentylacyjne nie są zablokowane przedmiotami, takimi jak gazety, ściereki, zasłony itp.
- Telewizor jest przeznaczony do użycia w klimacie umiarkowanym.
- Telewizor jest przeznaczony wyłącznie do pracy w suchym miejscu. Gdy używasz telewizora na zewnątrz, upewnij się, że jest zabezpieczony przed wilgocią (deszcz, chlapiąca woda). Nigdy nie wystawiaj urządzenia na działanie wilgoci.
- Nie stawiaj na telewizorze żadnych pojemników z wodą, takich jak wazonny itp. Mogą one zostać potrącone, zagrażając bezpieczeństwu elektrycznemu. Ustaw telewizor na płaskiej i stabilnej powierzchni. Nie umieszczaj przedmiotów, takich jak gazety, koce itp. na telewizorze lub pod nim.
- Upewnij się, że urządzenie nie stoi na kablach zasilających, ponieważ mogłyby one ulec uszkodzeniu. Telefony komórkowe i inne urządzenia, takie jak adapter sieci WLAN, kamery monitoringu przesyłające sygnał bezprzewodowo itp., mogą powodować zakłócenia elektromagnetyczne, więc nie należy ich umieszczać w pobliżu urządzenia.
- Nie umieszczaj urządzenia w pobliżu elementów grzewczych lub w miejscach narażonych na bezpośrednie działanie światła słonecznego, ponieważ ma to negatywny wpływ na chłodzenie urządzenia. Zatrzymywanie ciepła jest niebezpieczne i może poważnie zmniejszyć żywotność

urządzenia. Żeby zapewnić bezpieczeństwo, poproś wykwalifikowaną osobę o usunięcie brudu z urządzenia.

- Postaraj się zapobiec uszkodzeniu kabli zasilających lub zasilacza. Urządzenie może być podłączone wyłącznie do dostarczonego kabla zasilającego/zasilacza.
- Burze stanowią niebezpieczeństwo dla wszystkich urządzeń elektrycznych. Jeśli kabel lub przewody antenowe zostaną trafione piorunem, urządzenie może zostać uszkodzone, nawet gdy jest wyłączone. Przed nadejściem burzy należy odłączyć od urządzenia wszystkie przewody i złącza.
- Przy czyszczeniu ekranu urządzenia używaj wyłącznie wilgotnej i miękkiej ściereczki. Używaj tylko czystej wody bez detergentów, a zwłaszcza bez rozpuszczalników.
- Ustaw telewizor w pobliżu ściany, żeby nie spadł w przypadku popchnięcia.
- Instrukcje przedstawione poniżej opisują bezpieczniejszy sposób montażu telewizora poprzez zamocowanie go do ściany, co chroni go przed upadkiem do przodu i spowodowaniem obrażeń i szkód.
- Ta metoda jest również użyteczna, gdy telewizor stoi na szkle powierzchni lub gdy nie chcesz przykręcać niczego do mebli. Zwróć uwagę, żeby dzieci nie wspiwały i nie zawieszały się na telewizorze.
- Przy instalacji tego typu potrzebny będzie pas mocujący.
 - A) Używając jednego/obu górnych otworów montażowych i śrub (śruby znajdują się już w otworach montażowych) przypnij jeden koniec pasa do telewizora.
 - B) Zamocuj drugi koniec do ściany.
- Oprogramowanie telewizora i układ menu ekranowego mogą ulec zmianie bez powiadomienia.

Ostrzeżenie:

- Nigdy nie podłączaj żadnych zewnętrznych urządzeń do pracującego telewizora. Wyłącz nie tylko telewizor, ale również podłączone urządzenia! Włóż wtyczkę do gniazka w ścianie po podłączeniu urządzeń zewnętrznych i anteny!
- Zawsze upewnij się, że masz swobodny dostęp do wtyczki telewizora.
- Urządzenie nie jest przeznaczone do wykorzystania w miejscu pracy wyposażonym w monitory.
- Częste korzystanie ze słuchawek z ustawionym wysokim poziomem głośności może spowodować nieodwracalne uszkodzenia słuchu.
- Zapewnij przyjazną środowisku utylizację urządzenia i elementów - włącznie z bateriami. W razie wątpliwości skontaktuj się z lokalnymi władzami, żeby uzyskać informacje na temat recyklingu.
- Instalując urządzenie nie zapomnij, że powierzchnie mebli są pokryte różnymi lakierami, plastikiem itp. lub mogą być wypolerowane. Substancje chemiczne zawarte w tych produktach mogą wchodzić w reakcje z podstawą telewizora. Może to spowodować przywarcie materiału do powierzchni mebli, co utrudni przesunięcie, a nawet je uniemożliwi.
- Ekran telewizora został wyprodukowany w najwyższej jakości warunkach i został kilkakrotnie szczegółowo sprawdzony pod kątem wadliwych pikseli. Ze względu na charakter technologiczny procesu produkcyjnego nie jest możliwe wyeliminowanie malej liczby wadliwych punktów na ekranie (nawet przy zachowaniu maksymalnej dbałości podczas produkcji). Te wadliwe piksele nie są uważane za wadliwe w znaczeniu gwarancyjnym, jeśli ich liczba nie jest większa niż limity określone przez normę DIN.
- Producent nie ponosi odpowiedzialności ani nie jest zobowiązany do rozstrzygnięcia kwestii obsługi klienta związanych z treściami bądź usługami osób trzecich. Wszelkie pytania, komentarze lub zapytania o usługi związane z treściami lub usługami osób trzecich powinny być kierowane bezpośrednio do odpowiedniego dostawcy treści lub usług.
- Istnieje wiele powodów, dla których użytkownik może nie być w stanie uzyskać dostępu do usług ze swojego urządzenia, niezwiązanych z samym urządzeniem, w tym między innymi awaria zasilania lub połączenia internetowego czy nieprawidłowa konfiguracja urządzenia. Firma Universal Media Corporation, jej dyrektorzy, urzędnicy, pracownicy, pełnomocnicy, wykonawcy i jednostki stowarzyszone nie ponoszą

odpowiedzialności przed użytkownikiem ani osobą trzecią w przypadku wspomnianych awarii lub przestojów, niezależnie od powodów awarii oraz tego, czy można było jej uniknąć.

- Wszelkie treści i usługi osób trzecich dostępne na niniejszym urządzeniu są świadczone użytkownikowi w ich bieżącym stanie oraz w miarę dostępności; Universal Media Corporation i jej spółki stowarzyszone nie składają użytkownikowi żadnych oświadczeń ani zapewnień, wyraźnych ani dorozumianych, w tym między innymi, choć nie wyłącznie, nie udzielają gwarancji przydatności handlowej, nienaruszalności praw i przydatności do określonego celu ani gwarancji adekwatności, dostępności, dokładności, kompletności, bezpieczeństwa, własności, użyteczności, braku zaniedbania czy bezbłędnego lub nieprzerwanego działania lub użytkowania treści i usług świadczonych użytkownikowi przez osoby trzecie, a także nie gwarantują, że takie treści lub usługi będą zgodne z wymaganiami i oczekiwaniami użytkownika.
- Universal Media Corporation nie jest pośrednikiem i nie ponosi odpowiedzialności za działania i zaniechania dostawców treści i usług osób trzecich ani za żaden aspekt treści i usług takich dostawców.
- Universal Media Corporation i/lub jej spółki stowarzyszone w żadnym wypadku nie będą odpowiedzialne przed użytkownikiem ani osobą trzecią za żadne szkody bezpośrednie, pośrednie, szczególnie, karne, wynikające lub inne, niezależnie od tego, czy podstawą odpowiedzialności jest umowa, delikt, zaniedbanie, naruszenie zasad gwarancji, odpowiedzialność bezpośrednia czy inna oraz bez względu na to, czy Universal Media Corporation i/lub jej spółki stowarzyszone zostały poinformowane o możliwości wystąpienia takich szkód.

Ważne informacje dotyczące użycia gier wideo, komputerów, napisów i innych źródeł stałych obrazów.

- Dłuższe wyświetlanie materiałów ze stałym obrazem może spowodować pozostanie "obrazu resztkowego" na ekranie LCD (czasami nieprawidłowo nazywanego "wypaleniem na ekranie"). Ten obraz resztkowy będzie stale widoczny w tle. Jest to uszkodzenie nieodwracalne. Można uniknąć takiego uszkodzenia postępując zgodnie z poniższymi instrukcjami:
- Zmniejsz jasność/kontrast do minimalnego poziomu, który jest odpowiedni do oglądania.
- Nie wyświetlaj stałego obrazu przez dłuższy czas. Unikaj wyświetlania:
 - » Tabel i czasu z telegazety
 - » Menu telewizora/DVD, np. zawartości DVD
 - » W trybie „Pauza” (wstrzymanie): Nie używaj tego trybu przez długi czas, np. podczas oglądania DVD lub filmów.
 - » Wyłącz urządzenie, jeśli go nie używasz.

Baterie

- Zachowaj prawidłową polaryzację, gdy montujesz baterie.
- Nie wystawiaj baterii na działanie wysokich temperatur i nie umieszczaj ich w miejscach, których temperatura może gwałtownie wzrosnąć, np. w pobliżu ognia lub w bezpośrednim świetle słonecznym.
- Nie wystawiaj baterii na działanie nadmiernego ciepła, nie wrzucaj ich do ognia, nie rozmontowuj i nie próbuj ładować zwykłych baterii. Mogłyby wyciec lub eksplodować.
 - » Nigdy nie stosuj jednocześnie różnych baterii i nie łącz baterii nowych ze starymi.
 - » Używaj baterie w sposób przyjazny dla środowiska.
 - » Większość państw UE posiada przepisy regulujące usuwanie baterii.



Utylizacja

- Nie wyrzucaj niniejszego telewizora do niesortowanych śmieci z gospodarstwa domowego. Oddaj go do wyznaczonego punktu odbioru w celu przetworzenia zgodnie z przepisami WEEE. W ten sposób oszczędzasz zasoby naturalne i chronisz środowisko. Więcej informacji możesz uzyskać od sprzedawcy lub lokalnych władz.



Deklaracja zgodności:

- Universal Media Corporation s.r.o. niniejszym oświadcza, że ten telewizor LED spełnia zasadnicze wymagania oraz inne odnośne normy określone w dyrektywie R&TTE 1999/5/EC. <http://www.sharp.eu/av/documents-of-conformity>

Znaki handlowe

- Nazwy HDMI i HDMI High-Definition Multimedia Interface oraz logo HDMI są znakami towarowymi lub zarejestrowanymi znakami towarowymi HDMI Licensing, LLC w Stanach Zjednoczonych i innych krajach.
- Logo "HD TV" jest znakiem handlowym firmy DIGITALEUROPE.
- Logo "HD TV 1080p" jest znakiem handlowym firmy DIGITALEUROPE.
- Logo DVB jest zarejestrowanym znakiem handlowym projektu Digital Video Broadcasting - DVB.
- Wyprodukowano na licencji Dolby Laboratories.
- Dolby i symbol z podwójnym D są znakami towarowymi firmy Dolby Laboratories.

Zawartość opakowania

Zestaw zawiera następujące elementy:

• 1x telewizor	• 1x kabel RF
• 1x pilot zdalnego sterowania	• 1x zestaw do instalacji podstawy telewizora
• 2x bateria AAA	• 1x Kabel adaptera SCART *
• 1x instrukcja obsługi	• 1x Przewód-przejsiówka Mini Component **
• 1x Przewód-przejsiówka Mini Composit **	

* - *dostarczany tylko do modelami bez złącza SCART*

** - *Dostępne wyłącznie w modelach ze złączem Mini Composit / Component*

Montaż podstawy

Proszę postępować zgodnie z instrukcjami z ostatniej strony niniejszej instrukcji.

Przed uruchomieniem - początkowa konfiguracja

- Przy pomocy dostarczonego kabla RF podłącz telewizor do gniazdka antenowego w ścianie. Podłącz kabel zasilający do gniazdka elektrycznego.
- Dostarczone baterie wkładamy do pilota i włączamy TV naciskając przycisk Standby.
- Zostaniesz powitany ekranem **Pierwsza instalacja**. Jeśli nie pojawi się, naciśnij na pilocie [MENU] i 8-8-8-8, a wyświetli się menu. Jeśli chcesz dokonać zmian w ustawieniach domyślnych, użyj przycisków przewijania **▲/▼/◀/▶**. Żeby w dowolnym momencie wyjść z tego menu, naciśnij przycisk [EXIT].
- Proszę skonfigurować żądane ustawienia na ekranie PIERWSZA INSTALACJA.**

Antena DVB - Możesz wybrać między telewizją naziemną (DVB-T), kablową (DVB-C) i satelitarną (DVB-S)*.

Język - Ustaw język menu telewizora.

Kraj - Ustaw żądany kraj.

Tryb strojenia - Wybierz czy chcesz stroić tylko kanały cyfrowe (DTV), analogowe (ATV), czy wszystkie (DTV + ATV)

Dostawca - Wybierz dostawcę usługi sieci kablowej. Jeśli Twój dostawca nie znajduje się na liście, wybierz Inny. (dostępne tylko, gdy opcja Antena DVB jest ustawiona na DVB-C)

Otoczenie - Wybierz lokalizację telewizora. Przy wykorzystaniu w domu proszę wybrać Tryb Domowy. Przy demonstracji w sklepie, proszę wybrać Tryb Sklepowy.

Sortowanie po LCN - Ustaw opcję LCN na Włącz, jeśli chcesz ustawić kanały według preferencji dostawcy (dotyczy tylko kanałów DVB-T i DVB-C).

- Naciśnij przycisk [Automatyczne wyszukiwanie], żeby rozpocząć proces strojenia.**

- Opcjonalne ustawienia kanału DVB-C:**

Pozostaw wszystkie domyślne ustawienia zgodnie z zaleceniami. *Jeśli kanały DVB-C nie zostaną znalezione, skontaktuj się ze swoim dostawcą sieci w celu uzyskania prawidłowego "ID sieci". Następnie*

przeprowadź nowe wyszukiwanie. Naciśnij [MENU], wybierz pozycję "ID sieci" i wprowadź identyfikator sieci.

- Opcjonalne ustawienia kanału DVB-S2*:**

Wybierz "Satelita" w sekcji "Antena DVB" menu opcjonalnych ustawień kanału. Możesz tutaj dokonać wyboru między różnymi satelitami. Po zakończeniu wyboru lista kanałów dla satelity będzie dostępna do zaimportowania do systemu telewizora.

Potwierdź przyciskiem [OK] na pilocie, żeby rozpocząć skanowanie.

WSKAZÓWKA: *Jeśli brakuje kanałów, wynika to prawdopodobnie z siły sygnału. Rozważ podłączenie wzmacniacza sygnału lub przestrojenie telewizora.*

* - *Dostępny tylko dla telewizorów z tunerem DVB-S*

Pilot zdalnego sterowania

Zapoznaj się z rysunkiem pilota na drugiej stronie niniejszej instrukcji obsługi.

- STANDBY** – Włącza i wyłącza telewizor.
- MUTE** – Wycisza dźwięk.
- DTV** – Przełącza na źródło telewizji cyfrowej.
- RADIO** – Przełącza między telewizorem a radiem w trybie cyfrowym.
- USB** – Przełącza na źródło USB.
- DVD** – DVD² – Przełącza do trybu DVD
- 0 – 9** – Wybór kanałów telewizyjnych.
- TV GUIDE** – Otwiera 7-dniowy program telewizyjny (tryb cyfrowy DVB).
- ↶** – Powraca do poprzednio oglądanego kanału.
- VOL ▲/▼** – Zwiększa/zmniejsza głośność.
- S.MODE** – Ustawienia dźwięku.
- P.MODE** – Ustawienia obrazu.
- FAV** – Wyświetla menu Ulubione.
- CH ▲/▼** – Przełącza na następny lub poprzedni oglądany kanał.
- (▲/▼/◀/▶/OK)** – Pozwala poruszać się po menu ekranowym i regulować ustawienia.
- MENU** – Wyświetla menu ekranowe.
- EXIT** – Wychodzi ze wszystkich menu.
- SOURCE** – Wybiera wejścia/źródła.
- INFO** – Naciśnij jeden raz, żeby uzyskać informację o bieżącym/następnym kanale. Naciśnij dwa razy, żeby uzyskać informację o bieżącym programie.
- ASPECT** – Przełącza między różnymi formatami obrazu.
- SLEEP** – Włącza opcję wyłącznika czasowego.
- AUDIO** – Zmienia język dźwięku (jeśli jest dostępne).
- SUBTITLE** – Zmienia język napisów (jeśli są dostępne).
- TEXT** – Tryb telegazety - Wchodzi w tryb telegazety.
- TEXT HOLD** – Tryb telegazety - Zatrzymuje aktualnie wyświetlaną stronę.
- TEXT¹ / DVD ZOOM²** – Tryb DVD - Tryb teletekstu - Powiększenie
- DISPLAY** – Włącza ekran podczas słuchania tylko muzyki np. z radia.
- Rec¹ / DVD MENU²** – Nagranie PVR. / Tryb DVD - Wyświetlanie menu płyty DVD
- Rec List¹ / DVD SETUP²** – Otwiera listę nagrań. / Tryb DVD - Wyświetlenie menu ustawień płyty DVD
- ◀◀** – Cofnięcie bieżącego rozdziału.
- ▶▶** – Przejsięcie do następnego rozdziału
- /▲** – Zatrzymanie odtwarzania (pauza) / Wysunięcie płyty naciśnij/przytrzymaj przycisk przez 4 sekundy.
- ◀◀** – Szybkie przewijanie do przodu.
- ▶▶** – Szybkie przewijanie do tyłu.
- ⏮** – Odtwarzanie/pauza
- KOLOROWE PRZYSKOKI** – Dodatkowe funkcje telegazety i menu ekranowego
- GOTO² – Tryb DVD** – Przejsięcie do wybranego rozdziału
- A-B² – Tryb DVD** – Naciśnij jeden raz, żeby wybrać punkt w czasie odtwarzania, naciśnij ponownie powrócić do wybranego punktu

ANGLE² – Tryb DVD - Wybierz obserwację sceny odtwarzanej z płyty DVD w innym ujęciu (pod innym kątem - jeśli taka funkcja jest dostępna)

REPEAT² – Tryb DVD - Tryb USB - Odtwarzanie cykliczne

¹ - dostępne tylko dla funkcji PVR

² - Dostępne wyłącznie w telewizorach z odtwarzaczem DVD

Przyciski telewizora

Vol+ Zwiększenie głośności i przejście w menu w prawo

Vol- Zmniejszenie głośności i przejście w menu w lewo

CH+ Następny program/kanał i przejście w menu do góry

CH- Poprzedni program/kanał i przejście w menu w dół

MENU Wyświetla menu/menu ekranowe

SOURCE Wyświetla menu źródła wejściowego

STANDBY Włączenie/wyłączenie trybu czuwania

EJECT* Wysunięcie płyty

PLAY/ Odtwarzanie/pauza

PAUSE*

* - Dotyczy wyłącznie modeli z odtwarzaczem DVD

Wybór trybu wejścia/źródła

Żeby przełączyć między różnymi wejściami/złączami.

a. Przy pomocy przycisków pilota:









1. Naciśnij [SOURCE/ AV] - Wyświetli się menu źródła.
2. Przyciskami [▼] i [▲] wybierz żądane wejście.
3. Naciśnij [OK].









b. Przy pomocy przycisków na telewizorze:

1. Naciśnij [SOURCE].
2. Przewiń w górę/dół przy pomocy przycisków CH+/ CH-, żeby wybrać żądane wejście/źródło.
3. Naciśnij Vol+, żeby zmienić wejście/źródło na wybrane.

Złącza

Na stronie 92. dostępna jest tabela rodzajów złącz dostępnych dla różnych modeli.

	USB Wejście USB 1, 2*
	HDMI 1, 2, 3 in Wejście HDMI 1, 2, 3
	VGA (PC) * Wejście komputerowe VGA
	VGA (PC) Audio In * Wejście dźwięku z komputera 3,5 mm
	R/L - Video & YPbPr audio In * Wejście Component/dźwięku wideo
	Video (CVBS) * Wejście WIDEO
	Mini AV * Wejście wideo i wejście Component/dźwięku wideo
	Component/YPbPr * Wejście Component HD

	Mini YPbPr * Wejście Mini Component HD
	SCART * Wejście SCART
	CI Card IN Wejście CI
	RF In Wejście RF / anteny telewizyjnej
	Sat In * Wejście satelitarne
	Digital Optical Audio Out * Cyfrowe wyjście optyczne
	Digital COAX Audio Out * Cyfrowe wyjście koncentryczne
	HEADPHONES Wejście słuchawkowe 3,5 mm

* - Tylko dla obsługiwanych urządzeń

Poruszanie się po menu telewizora

Żeby uzyskać dostęp do tego menu, naciśnij na pilocie przycisk [MENU]. Żeby wejść do menu, naciśnij [OK]. Jeśli chcesz dokonać zmian w ustawieniach domyślnych, użyj przycisków przewijania (▲/▼/◀/▶). Żeby zatwierdzić dowolne ustawienie, naciśnij przycisk [OK]. Żeby w dowolnym momencie wyjść z tego menu, naciśnij przycisk [EXIT].

Obraz

Ustawienia obrazu - Dokonaj wyboru z następujących ustawień.

- **Standard** - Ustawienia domyślne
- **Dynamiczny** - Zalecane ustawienie do szybko zmieniających się obrazów
- **Łagodny** - Zalecane ustawienie do szybko zmieniających się obrazów i bardzo jasnych pomieszczeń
- **Personalny** - Pozwala ręcznie zmienić wszystkie ustawienia
- **Eco** - Zużywa o 15% mniej energii.

Kontrast - Zwiększa lub zmniejsza kontrast obrazu

Jasność - Zwiększa lub zmniejsza jasność obrazu.

Odcień - Pozwala zmniejszyć lub zwiększyć poziom odcieni w obrazie (tylko dla sygnału NTSC)

Kolor - Zwiększa intensywność koloru

Ostrość - Zwiększa lub zmniejsza ostrość obrazu.

Temperatura koloru - Dokonaj wyboru spośród następujących ustawień.

- **Normalna** - Ustawienia domyślne
- **Ciepła** - Zwiększa poziom czerwieni na obrazie
- **Zimna** - Zwiększa poziom niebieskiego na obrazie

Proporcje obrazu - Format obrazu różni się w zależności od kanału/rodzaju sygnału. Dostępne są liczne opcje pozwalające najlepiej dopasować obraz, do Twoich potrzeb.

- **Auto** - Automatycznie wyświetlany jest obraz w najlepszym formacie. Obraz jest w prawidłowym położeniu. Mogą być widoczne czarne pasy na górze/dole i/lub po bokach obrazu.

- **4:3** - Wyświetla obraz 4:3 w oryginalnym formacie.

Wyświetlają się pasy boczne, żeby wypełnić ekran 16:9.

- **16:9** - Ekran wypełniany jest standardowym sygnałem 16:9.

- **Powiększenie 1/2** - Obraz będzie wyświetlany w prawidłowych proporcjach, ale powiększony, żeby wypełnić ekran.

- **Pixel w pixel (HDMI)** - Oryginalny obraz będzie wyświetlony bez żadnych zmian.

- **Pełny obraz** - Obraz jest rozciągany, żeby wypełnić ekran.
- Redukcja szumu** - Włącza/wyłącza redukcję szumu.

Dźwięk

Tryb dźwięku - Wybierz jedno z poniższych ustawień

- **Standard** - Ustawienia domyślne
- **Muzyka** - Uwypukla muzykę w stosunku do głosu
- **Kino** - Zapewnia żywy i pełny dźwięk w filmach
- **Personalny** - Wybiera Twoje osobiste ustawienia dźwięku
- **Sport** - Uwypukla dźwięk przy sporcie

WSKAZÓWKA: *Poziomy tonów wysokich i niskich można wyregulować tylko wtedy, gdy wybrany jest tryb dźwięku 'Personalny'.*

Wysoki - Reguluje wysokie częstotliwości dźwięku.

Bas - Reguluje niskie częstotliwości dźwięku.

Balans - Reguluje balans dźwięku

Automatyczny poziom głośności - Gdy jest włączony, głośność pozostanie na tym samym poziomie niezależnie od wejścia/źródła.

Dźwięk Surround / DTS TruSurround - Pozwala włączyć lub wyłączyć efekt dźwięku dookólnego.

Wyjście cyfrowe - Jest to cyfrowe wyjście dźwięku.

Wybierz ustawienie z poniższych opcji:

- **Wyłącz** - Wyłączone
- **Auto** - Automatyczny wybór najlepszych ustawień
- **PCM** - Wybierz tę opcję jeżeli łączysz się ze stereofonicznym sprzętem Hi-fi poprzez kabel cyfrowy (kodowanie dźwięku PCM - Pulse Code Modulation)

Przełącznik AD - Dodatkowa ścieżka dźwiękowa dla osób niedowidzących.

Dostępna tylko w wybranych programach telewizji cyfrowej.

Głośność AD - Regulacja głośności ścieżki dźwiękowej AD.

Opóźnienie audio (ms) - Pozwala użytkownikowi wyregulować synchronizację obrazu i dźwięku dla głośników telewizora.

Opóźnienie wyj. cyfrowego (ms) - Pozwala użytkownikowi wyregulować synchronizację obrazu i dźwięku dla zewnętrznych głośników podłączonych poprzez cyfrowe wyjście dźwięku.

Komputer*

Automatyczna regulacja - Pozwala automatycznie skonfigurować telewizor do wykorzystania jako monitor komputera.

Pozycja pozioma - Zmienia poziome położenie obrazu.

Pozycja pionowa - Zmienia pionowe położenie obrazu.

Rozmiar - Zmienia rozmiar obrazu.

Faza - Pozwala ustawić czas opóźnienia fazy, żeby zmniejszyć zakłócenia obrazu.

WSKAZÓWKA: *Jeśli komputer pozostaje nieaktywny przez dłuższy czas, telewizor przełączy się w stan uśpienia (ekran zostanie wyłączony, żeby oszczędzić energię). Żeby włączyć go ponownie, naciśnij przycisk trybu czuwania.*

WSKAZÓWKA: *Jeśli przez 10 sekund nie naciśniesz żadnego przycisku, menu zostanie automatycznie wyłączone. Możesz zmienić czas, który musi upłynąć przed automatycznym wyłączeniem menu - patrz sekcja 'Czas OSD'.*

* - **Tylko dla obsługiwanych urządzeń!**

Kanał

Antena DVB* - Ustawia typ sygnału DTV

- **DVB-T** - Sygnał telewizyjny naziemnej
- **DVB-C** - Sygnał telewizyjny kablowej

Automatyczne wyszukiwanie - Pozwala ponownie dobrać wszystkie cyfrowe kanały, cyfrowe stacje radiowe i kanały analogowe.

Ręczne wyszukiwanie ATV - Pozwala ręcznie dobrać sygnał analogowy.

Ręczne wyszukiwanie DTV - Pozwala ręcznie dobrać sygnał cyfrowy.

Edycja programów - Pozwala kasować, pomijać i dodawać ulubione kanały.

Informacje o sygnale - Informacje o sygnale DVB.

Informacja CI - Płatne usługi wymagają włożenia do telewizora karty "smartcard". Jeśli zapiszesz się do usługi płatnych programów dostawca wyda Ci kartę "CAM" i "smartcard". Kartę CAM można włożyć do gniazda COMMON INTERFACE PORT (CI Card In).

Lista nagrań - Lista zapisanych programów TV.

Zaplanowana lista - Lista przypomnień o programach.

Konfiguracja anteny satelitarnej** - To menu dostępne jest tylko w trybie DVB-S2. Możesz wybrać typ satelity, transponder, typ LNB, itp.

* - **Tylko dla modeli z tunerem DVB-T2**

** - **Tylko dla modeli z tunerem DVB-S**

Blokada

Blokada systemowa - Pozwala zablokować lub odblokować menu.

Zostaniesz poproszony o wprowadzenie 4-cyfrowego hasła. Użyj przycisku ◀, żeby wyjść z trybu wprowadzania hasła. Użyj przycisku ▶, żeby wyciszyć. Domyślne hasło to 0000.

Ustaw hasło - Zmiana domyślnego hasła.

Blokuj program - Blokada określonych programów.

Blokada dla dzieci - Blokada kanałów telewizyjnych na podstawie ograniczeń wiekowych.

Blokada klawiszy - Blokada przycisków telewizora.

- **Wyłącz** - Wszystkie przyciski telewizora są odblokowane.
- **Częściowa** - Tylko przycisk Standby jest odblokowany.
- **Pełna** - Wszystkie przyciski telewizora są zablokowane.

Czas

Zegar - Ustawianie daty i godziny. Data i godzina są automatycznie ustawiane w trybie DVB.

Godzina wyłączenia - Pozwala ustawić określony czas wyłączenia telewizora.

Godzina włączenia - Pozwala ustawić określony czas włączenia telewizora, kanał, który zostanie wyświetlony, źródło i głośność. Funkcję można przełączyć do powtarzania codziennie lub konkretnego dnia.

Wyłącznik czasowy - Pozwala ustawić wyłącznik czasowy, żeby telewizor wyłączył się po określonym czasie. Wyłączony -> 10min -> 20min -> 30min -> 60min -> 90min -> 120min -> 180min -> 240min.

Czas OSD - Pozwala ustawić czas, po którym menu ekranowe zostanie wyłączone.

Automatyczny tryb czuwania - Ustawienie automatycznego trybu czuwania ze skokiem godzinnym: Wyłącz -> 3h -> 4h -> 5h.

Strefa czasowa - Zmiana bieżącej strefy czasowej.

Sieć*

Konfiguracja IP - Ustawienia połączenia sieci LAN

- **Auto** - Automatyczne połączenie telewizora z siecią domową (jest to domyślne ustawienie, wysoce zalecane)
- **Ręcznie** - Pozwala ręcznie zmienić adres IP, maskę sieci, bramę i adres DNS.

Informacje o sieci - Informacje o ustawieniach sieciowych

Test sieci - Test połączenia sieciowego

* - **Port LAN/Ethernet jest używany tylko do usług DVB-T2. Nie jest przeznaczony do wykorzystania z Internetem/siecią.**

Ustawienia

Język - Pozwala zmienić język menu.

Język dźwięku - Pozwala zmienić język dźwięku dla wybranych kanałów DVB.

Język napisów - Pozwala zmienić język napisów dla wybranych kanałów DVB.

Pomoc dla niesłyszących - Jeśli sygnał zapewnia wsparcie dla niesłyszących, można wyświetlić napisy naciskając przycisk "Subtitle".

Jeśli pomoc dla niesłyszących jest włączona i przełączysz telewizor na program obsługujący napisy, zostaną one uaktywnione automatycznie.

Niebieski ekran - Gdy nie ma sygnału wejściowego, zmienia tło między przezroczystym a niebieskim (dostępne tylko dla niektórych źródeł).

System plików PVR - Opcje nagrywania PVR

- **Wybierz dysk** - Wybierz gniazdo USB i partycję dysku

- **Rozmiar pliku Timeshift** - Ustaw czas dla bufora przesunięcia czasowego

- **Formatowanie** - Możesz sformatować podłączony dysk USB w systemie plików FAT 32.

- **OSTRZEŻENIE: WSZYSTKIE DANE Z DYSKU USB ZOSTANĄ SKASOWANE**

- **Szybkość** - Testuje prędkość zapisu dla podłączonych dysków USB.

Pierwsza instalacja - Uruchamia pierwszą instalację.

Aktualizacja oprogramowania (USB) - Od czasu do czasu możemy wypuszczać nowe wersje oprogramowania firmware usprawniające działanie telewizora (dostępne do pobrania). To menu pozwala zainstalować nowe oprogramowanie/firmware w telewizorze. Szczegółowy opis tej operacji będzie dołączony do oprogramowania firmware.

Skontaktuj się z linią pomocy lub zapoznaj się ze stroną www.sharp.eu.

Ustawienia fabryczne - Resetowanie menu do wartości fabrycznych.

HDMI CEC* - Pozwala sterować urządzeniami podłączonymi przez HDMI używając pilota od telewizora.

- **Automatyczny tryb czuwania*** - Automatycznie włącza/wyłącza podłączone urządzenia poprzez HDMI CEC.

- **Lista urządzeń*** - Pozwala uzyskać dostęp do menu urządzeń i obsługiwać menu przy pomocy pilota od telewizora.

- **HDMI ARC*** - Wysyła sygnał dźwiękowy z telewizji naziemnej/satelitarnej poprzez HDMI do odbiornika AV bez użycia dodatkowych kabli audio. Te funkcje są dostępne tylko dla modeli HDMI1 (T2/C/S2) modeli, HDMI2 (T/C modeli).

* **HDMI CEC musi być obsługiwany przez podłączone urządzenie.**

Status LED - Pozwala użytkownikowi włączyć lub wyłączyć wskaźnik diodowy zasilania, gdy telewizor pracuje. (Gdy ta opcja jest wyłączona, wskaźnik zasilania będzie pulsował, gdy używany jest pilot zdalnego sterowania.)

Informacja o wersji - Pokazuje wersję oprogramowania telewizora.

Tryb Sklepowy* - Włącza/wyłącza sklepowy tryb demonstracyjny.

* - **Dostępny tylko, jeśli tryb demo został wybrany przy pierwszej instalacji.**

7-dniowy program telewizyjny

Program telewizyjny jest dostępny w trybie cyfrowej telewizji. Dostarcza informacje o zbliżających się programach (gdy jest to obsługiwane przez kanał cyfrowy). Możesz zobaczyć czasy rozpoczęcia i zakończenia wszystkich programów oraz wszystkie kanały przez następne 7 dni, a także ustawić przypomnienia.

1. Naciśnij przycisk [TV GUIDE]. Pojawi się następujący program telewizyjny na 7 dni.

2. Poruszaj się po menu przy pomocy przycisków **▲/▼/◀/▶**.

Możesz teraz:

Nagrać wybrany kanał telewizyjny i program naciskając przycisk CZERWONY.*

Ustaw przypomnienie naciskając przycisk ZIELONY.

Wyświetl poprzedni dzień naciskając przycisk ŻÓŁTY.

Wyświetl następny dzień naciskając przycisk NIEBIESKI. Przycisk [INFO] wyświetla szczegółowe informacje o wybranej pozycji

3. Naciśnij [EXIT], żeby wyjść z programu telewizyjnego.

* - **Tylko dla modeli z funkcją nagrywania.**

Tryb USB / Odtwarzacz multimedialny

Tryb USB pozwala odtwarzać różne typy materiałów, które są zapisane w pamięci USB. Po przełączeniu na źródło USB wyświetli się menu trybu USB. Materiały będą podzielone na Zdjęcia, Muzykę, Filmy i Tekst na podstawie typów plików.

1. Możesz poruszać się po menu używając przycisków przewijania **▲/▼/◀/▶**. Żeby zatwierdzić element, który chcesz odtworzyć/obejrzeć, naciśnij przycisk [OK].

2. Wybierz żądany napęd. (Jeśli dysk posiada tylko jedną partycję, zobaczysz tylko 1 element.)

3. Możesz teraz uzyskać dostęp do elementu. Naciśnij OK, żeby wyświetlić.

4. Podczas oglądania możesz sterować trybami odtwarzania przy pomocy przycisków pilota lub wywołując menu nawigacyjne i wybierając przyciski menu ekranowego **▲/▼/◀/▶** i naciskając [OK].

UWAGA: Nie są zalecane przedłużające kabli USB, ponieważ mogą powodować pogorszenie jakości obrazu/dźwięku oraz przerwy w odtwarzaniu materiałów z pamięci USB.

Nagrywanie USB - tryb cyfrowy*

Telewizor posiada wbudowany moduł nagrywania USB. Funkcja jest dostępna w trybie cyfrowym, gdy używana jest w połączeniu z kompatybilną pamięcią USB lub twardym dyskiem USB. Zalety tego rozwiązania są następujące:

- Możliwość zapauzowania nadawanego programu telewizyjnego, szybkie przewijanie do przodu i do tyłu (do aktualnie nadawanego sygnału).
- Nagrywanie jednym przyciskiem, jeśli postanowisz nagrać bieżący program.
- Łatwe programowanie nagrywania przy pomocy 7-dniowego programu telewizyjnego.

Ze względu na charakter produktu konieczne jest użycie pamięci USB o dużej prędkości (ponieważ telewizor jednocześnie zapisuje i odczytuje dane, niektóre pamięci mogą być nieodpowiednie).

Minimalne wymagania - pamięć USB

- **Prędkość odczytu** - 20 MB/s (megabajtów na sekundę)

- **Prędkość zapisu** - 6 MB/s (megabajtów na sekundę)

Pauzowanie emitowanego programu (przesunięcia czasowe) *

Pauzowanie emitowanego programu jest bardzo proste.

• Naciśnij przycisk odtwarzania/pauzy, a obraz na telewizorze zostanie zatrzymany i rozpocznie się nagrywanie emitowanego programu. Żeby wznowić oglądanie, naciśnij ponownie przycisk odtwarzania/pauzy. Naciśnij przycisk przewijania do przodu, żeby przejść do dalszej części nagrania (np. pominać reklamy).

• Naciśnij przycisk przewijania do tyłu, żeby cofnąć nagranie (np. jeśli przewinąłeś za daleko).

WSKAZÓWKA: Gdy przełączysz telewizor do trybu czuwania lub zmienisz kanał, pamięć przesunięcia czasowego jest kasowana. Żeby wznowić funkcję przesunięcia czasowego, musisz nacisnąć przycisk odtwarzania/pauzy.

Nagrywanie jednym przyciskiem

W dowolnym momencie możesz nagrać aktualnie oglądany program. Żeby to zrobić, musisz nacisnąć przycisk [REC].

WSKAZÓWKI: Opisany telewizor posiada jeden tuner telewizyjny, więc można nagrywać tylko oglądany kanał lub nagrywać jeden kanał, gdy telewizor jest w trybie czuwania.

UWAGA: Funkcja nagrywania USB dostępna jest tylko w trybie telewizji cyfrowej. Ze względu na prawa autorskie i nielegalne kopiowanie/nagrywanie, nie jest możliwe nagrywanie na/z innych wejścia/wyjścia.

* - tylko dla urządzeń z wbudowaną funkcją PVR

Menu DVD*

Żeby uzyskać dostęp do tego menu, naciśnij przycisk [D. MENU] na pilocie. Jeśli chcesz wprowadzić zmiany w dowolnym z ustawień domyślnych, użyj przycisków przewijania (▲/▼/◀/▶). Żeby zatwierdzić wybrane ustawienia, naciśnij przycisk [OK]. Żeby zamknąć menu, w dowolnym momencie naciśnij przycisk [EXIT].

Strona ustawień ogólnych

Ekran TV - Wybierz jedną z poniższych opcji 4:3

PanScan - Tradycyjny format obrazu PS

4:3 LetterBox - Tradycyjny format obrazu LB dostosowany do telewizorów panoramicznych

Wide - Obraz panoramiczny

Język menu - Wybierz żądany język

Strona ustawień audio

Ustawienie głośników - Dostępne są następujące opcje

LT/RT - Ustawienie dźwięku LT/RT

Stereo - Ustawienie dźwięku stereo

Strona Dolby Digital

Tryb Dual Mono

Stereo - Emitowane są 2 kanały dźwiękowe: lewy i prawy

Mono L - Emitowany jest dźwięk z lewego kanału

Mono R - Emitowany jest dźwięk z prawego kanału

Mix Mono - Emitowany jest dźwięk jednokanałowy, ale zmiksowany w obu głośnikach

Zakres dynamiczny - Określa różnicę między najcichszymi a najgłośniejszymi dźwiękami. To ustawienie działa wyłącznie z płytami nagranyymi w systemie Dolby Digital.

Strona preferencji

Typ TV - Wybierz spośród poniższych opcji

NTSC - System stosowany zazwyczaj w płytach z Ameryki Północnej, Japonii itp.

PAL - System stosowany zazwyczaj w płytach z Wielkiej Brytanii/Europie, większości krajów azjatyckich, Australii itp.

Multi - Obsługa obu systemów: NTSC i PAL

Domyślne - Ta opcja pozwala przywrócić wszystkie ustawienia fabryczne DVD.

* - dotyczy wyłącznie urządzeń z wbudowanym odtwarzaczem DVD

Karta produktu

Znak towarowy	SHARP				
Model	LC-32CHE4040E(W) LC-32CHE4041E(W) LC-32CHE4042E(W)	LC-32DHE4040E(W) LC-32DHE4041E(W) LC-32DHE4042E(W)	LC-40CFE4240E LC-40CFE4241E LC-40CFE4242E LC-40CFE4042E	LC-43CFE4140E LC-43CFE4141E LC-43CFE4142E LC-43CFE4042E	LC-49CFE4040E LC-49CFE4041E LC-49CFE4042E
Klasa wydajności energetycznej	A+	A+	A+	A+	A+
Widoczny rozmiar ekranu (przekątna)	32" / 81cm	32" / 81cm	40" / 100cm	43" / 109cm	49" / 123cm
Zużycie energii w trybie włączenia	31,0 W	31,0 W	45,0 W	41,0 W	67,0 W
Roczne zużycie energii*	45 kWh	45 kWh	66 kWh	60 kWh	98 kWh
Zużycie energii w trybie czuwania**	<0,50 W	<0,50 W	<0,50 W	<0,50 W	<0,50 W
Zużycie energii przy wyłączonym zasilaniu	N/A				
Rozdzielczość ekranu	1366 (H) x 768 (V)	1366 (H) x 768 (V)	1920 (H) x 1080 (V)	1920 (H) x 1080 (V)	1920 (H) x 1080 (V)

* - **Pobór energii XYZ kWh rocznie w oparciu o zużycie energii przy pracy 4 godziny dziennie przez 365 dni. Rzeczywiste zużycie energii zależy od wykorzystania telewizora.**

** - **gdy telewizor jest wyłączony pilotem i żadna funkcja nie jest aktywna**

Pliki kompatybilne w trybie USB

Materiały	Rozszerzenie pliku	Kodek		Uwagi
		Wideo	Dźwięk	
Filmy	.mpg	MPEG-1, MPEG-2	MP3, WMA, AAC, AC3	Maksymalna rozdzielczość: 1920x1080 Maks. przepływ danych: 40 Mb/s
	.avi	Xvid, MJPEG, MPEG-4 SP/ASP, H.264		
	.ts	MPEG-2, H.264, H.265/HEVC *		Maksymalna rozdzielczość: 1920x1080 Maks. przepływ danych: 20 Mb/s
	".mov/ .mkv"	MPEG-4 SP/ASP, H.264, H.265/HEVC *		
	.dat	MPEG-1		
	.mp4	MPEG-4 SP/ASP, H.264, H.265/HEVC *		
		MPEG-1, MPEG-2		
.vob	MPEG-2	Maksymalna rozdzielczość: 720x576 Maks. przepływ danych:		
Muzyka	.mp3	-	MP3	Częstość próbkowania 8-48 kHz Przepływ danych: 32 - 320 kb/s Kanał: Mono/Stereo
	.wma	-	WMA	
	".m4a/ .aac"	-	AAC	Częstość próbkowania 16-48 kHz Przepływ danych: 32 ~ 442 kb/s Kanał: Mono/Stereo
Zdjęcia	".jpg/ .jpeg"	Progresywny JPEG		Maksymalna rozdzielczość: 1024x768
		Baseline JPEG		Maksymalna rozdzielczość: 8192x8192
	.bmp	BMP		Maksymalna rozdzielczość: 6500x6500 Głębia koloru
	.png	Bez przepłotu		Maksymalna rozdzielczość: 3000x3000
		Z przepłotem		Maksymalna rozdzielczość: 1500x1500

* - **Tylko dla modeli z tunerem DVB-T2**

Důležité bezpečnostní pokyny



Přečtěte si prosím tyto instrukce. Před použitím zařízení si přečtěte všechny bezpečnostní a provozní pokyny.

Abyste zabránili šíření požáru, nikdy se k tomuto výrobku nepřibližujte se svíčkou nebo jiným otevřeným ohněm.



- Jestliže je váha TV vyšší než 20kg, manipulaci s TV by měly provádět alespoň 2 osoby.
- Budte opatrní! Žádné části TV nesmějí být opravovány nebo vyměňovány uživatelem. V případě poruchy, se obraťte na výrobce nebo autorizovaný servis. Kontakt s některými částmi uvnitř přístroje může ohrozit váš život. Záruka se nevztahuje na závady způsobené neodbornými zásahy do zařízení!
- Neodstraňujte zadní kryt zařízení.
- Tento spotřebič je určen pro příjem a reprodukci obrazových nebo zvukových signálů. Jakékoliv jiné použití je přísně zakázáno.
- Nevystavujte TV kapajícím nebo stříkajícím kapalinám.
- Je-li napájecí kabel poškozen, musí být nahrazen výrobcem, jeho servisním technikem nebo podobně kvalifikovanou osobou, aby nedošlo k úrazu.
- Ideální vzdálenost pro sledování televize je přibližně pětina násobek úhlopříčky obrazovky. Světlo dopadající na obrazovku z jiných zdrojů světla může způsobit odrazy a zhoršení kvality obrazu.
- Zajistěte dostatečné větrání a dostatečnou vzdálenost spotřebiče od jiných kusů nábytku.
- Nainstalujte produkt nejméně 5 cm od zdi pro zabezpečení větrání.
- Ujistěte se, že ventilací otvory nejsou překryté věci, jako jsou noviny, záclony a ručníky, atd.
- TV je navržen tak, aby fungovala v mírném podnebí,
- Televizor je určen výhradně pro provoz na suchém místě. Při použití přístroje v exteriéru se prosím ujistěte, že je chráněn proti vlhkosti (dešti, stříkající vodě). Nikdy nevystavujte přístroj vlhkosti.
- Nepokládejte na zařízení nádoby s vodou, jako jsou vázy, atd. Tyto nádoby by se mohly převrhnout, a voda která by se mohla dostat do přístroje a způsobit zkrat. Postavte přístroj výlučně na rovné a stabilní povrchy. Nepokládejte žádné předměty, jako jsou noviny nebo deky, atd. na nebo pod přístroj.
- Neumísťujte přístroj v blízkosti topných těles nebo na místa s přímým slunečním zářením, protože to má negativní vliv na chlazení zařízení. Akumulované teplo je pro zařízení nebezpečné a může vážně snížit jeho životnost. V zájmu zajištění bezpečnosti přístroje, požádejte kvalifikovanou osobu k odstranění nečistot z přístroje.
- Pokuste se předéjit poškození napájecího kabelu a síťového adaptéru (pokud je součástí balení). Přístroj může být připojen pouze pomocí příloženého síťového kabelu / adaptéru.
- Bouříky jsou nebezpečné pro všechny elektrické spotřebiče. V případě zasažení elektrické sítě nebo anténního rozvodu bleskem, může dojít k poškození zařízení, i když je vypnuté. Proto byste měli odpojit všechny kabely a konektory přístroje před bouří.
- K čištění obrazovky spotřebiče používejte pouze vlhký a měkký hadřík. Používejte pouze čistou vodu, nepoužívejte saponáty a rozpouštědla.

- Umístěte televizor v blízkosti stěny tak, aby se zabránilo možnosti jeho pádu
- Níže uvedené pokyny představují bezpečnější způsob zajištění televizoru montáží na stěnu tak, aby se zamezilo možnosti jeho pádu. Tím se zabrání možnému zranění a jeho poškození. Tato metoda se používá v případě, že je televizor umístěn na skleněném povrchu nebo nepřejete aby šroub poškodil nábytek. Ujistěte se, že děti nemají možnost televizor tahat nebo se na něj vřít. Pro tento typ instalace budete potřebovat fixační drát.

A) Pomocí jednoho / obou horních montážních otvorů určených pro montáž na stěnu a šroubů (šrouby jsou dodávány přímo v montážních otvorech) připevněte jeden konec upevňovacího drátu / drátů na televizor,

B) Zajistěte druhý konec upevňovacího drátu / drátů u vaší zeď.

- Software na vašem televizoru a OSD rozložení mohou být změněny bez předchozího upozornění.

Varování:

- Nikdy nepřipojujte externí zařízení k zapnutému spotřebiči. Vypněte nejen televizor, ale i zařízení, která jsou připojena! Zapojte zástrčku do zásuvky až po připojení externích zařízení a antény!
- Zajistěte volný přístup k síťové zástrčce zařízení.
- Zařízení není určeno pro použití jako monitor počítače na pracovišti.
- Dlouhodobé používání sluchátek při vysoké hlasitosti může vést k nevratnému poškození sluchu.
- Zabezpečte správnou likvidaci zařízení a všech komponent včetně baterií s ohledem na životní prostředí. V případě pochybností, kontaktujte prosím svůj místní úřad pro podrobnosti o recyklaci.
- Nikdy nepřipojujte externí zařízení k zapnutému spotřebiči. Vypněte nejen televizor, ale i zařízení, která jsou připojena! Zapojte zástrčku do zásuvky až po připojení externích zařízení a antény!
- Zajistěte volný přístup k hlavnímu vypínači a síťové zástrčce zařízení.
- Zařízení není určeno pro použití jako monitor počítače na pracovišti.
- Dlouhodobé používání sluchátek při vysoké hlasitosti může vést k nevratnému poškození sluchu.
- Zabezpečte správnou likvidaci zařízení a všech komponent včetně baterií s ohledem na životní prostředí. V případě pochybností, kontaktujte prosím svůj místní úřad pro podrobnosti o recyklaci.
- Výrobce nemůže být zodpovědný nebo odpovědný za problémy související se zákaznickým servisem, který se týká obsahu nebo služeb třetí strany. Jakékoli otázky, komentáře nebo dotazy na službu související s obsahem nebo službami třetí strany se musí týkat přímo použitelného obsahu nebo poskytovatele služeb.
- Existuje řada důvodů, proč nemůžete získat přístup k obsahu nebo službám ze zařízení, které se samotným zařízením nesusouvisí, včetně, ale nejen, výpadku napájení, připojení k internetu nebo nesprávné konfigurace vašeho zařízení. Společnost Universal Media Corporation, její ředitelé, zaměstnanci, úředníci, zástupci, dodavatelé a pobočky nenesou odpovědnost vůči vám nebo třetí straně týkající se takového selhání nebo výpadků údržby, bez ohledu na příčinu nebo to, zda tomu bylo možné předejít.
- Veškerý obsah nebo služby třetích stran přístupné přes toto zařízení jsou vám poskytovány "tak jak jsou" a na bázi "k dispozici" a Universal Media Corporation a její pobočky vám neposkytují žádnou záruku, včetně, bez omezení, jakýchkoli záruk obchodovatelnosti, neporusení, vhodnosti k určitému účelu nebo jakýchkoli záruk vhodnosti, dostupnosti, přesnosti, úplnosti, bezpečnosti, názvu, užitečnosti, nedostatku nedbalosti nebo bezproblémového nebo nepřerušovaného provozu nebo použití obsahu či služeb poskytovaných nebo toho, že obsah či služby, které vám budou poskytnuty, splní vaše požadavky a očekávání.
- "Universal Media Corporation" není zástupce a nenese odpovědnost za jednání či opomenutí ze strany poskytovatelů obsahu nebo služeb třetí strany, ani za aspekt obsahu nebo služby souvisejících s takovými třetími stranami.
- "Universal Media Corporation" a/nebo její pobočky nejsou v žádné případě zodpovědné vám nebo jakékoli třetí straně za přímé, nepřímé,

speciální, náhodné, trestní, následné nebo jiné škody, bez ohledu na to, zda se teorie odpovědnosti zakládá na smlouvě, deliktu, nedbalosti, porušení záruky, přísné odpovědnosti a bez ohledu na to zda byla společnost Universal Media Corporation a/nebo její pobočky byly o možnosti takových škod informovány.

Důležité informace, týkající se použití videoher, počítačů, speciálních titulků nebo jiného zobrazení nepohyblivých obrázků.

- Nadměrné používání programových materiálů s nepohyblivým obrázkem může způsobit permanentní „stínový obraz“ na LCD panelu. Tento obrázek na pozadí je při normálních programech viditelný ve formě stacionárního nepohyblivého obrázku.
- Tento typ nezvratného poškození LCD/LED panelu se dá omezit dodržáním následujících kroků:
 - » Snížením nastavení jasu/kontrastu na minimální sledovatelnou úroveň.
 - » Teletext: Nesledujte stacionární stránku po delší dobu
 - » Nabídka TV/DVD, např.: Seznamy obsahů DVD disku
 - » Režim pauzy: Neopouštějte TV v režimu pauzy po dlouhý čas, např. při sledování DVD nebo videa.
 - » Vypnutím zařízení pokud se nepoužívá

Baterie

- Při vkládání baterií dodržte správnou polaritu.
- Nevystavujte baterie vysokým teplotám a nepokládejte je na místech, kde teplota se může rychle zvýšit, např. v blízkosti ohně nebo na přímém slunci.
- Nevystavujte baterie nadměrnému sálavému teplu, neházejte je do ohně, nerozebírejte je, a nesnažte se dobíjet nedobíjatelné. Mohly by vytect nebo explodovat.
 - » Nikdy nepoužívejte různé typy baterií a nemíchejte nové a staré.
 - » Baterie likvidujte s ohledem na životní prostředí.
 - » Většina zemí EU upravuje nakládání s bateriemi zákonem.



Likvidace produktu

- Elektrická zařízení by neměla být likvidována společně s komunálním odpadem. Informujte se na místním úřadě nebo prodejce o správné recyklaci zařízení.



Prohlášení CE:

- Společnost Universal Media Corporation s.r.o. tímto prohlašuje, že tato LED TV odpovídá základním požadavkům a ostatním relevantním ustanovením směrnice R&TTE 1999/5/EC. <http://www.sharp.eu/av/documents-of-conformity>

Ochranné známky

- Výrazy HDMI a HDMI High-Definition Multimedia Interface, a logo HDMI jsou ochranné známky nebo registrované ochranné známky HDMI Licensing, LLC v USA a ostatních zemích.

- "HD Tv" Logo je ochranná známka společnosti DIGITALEUROPE.

- "HD Tv 1080p" Logo je ochranná známka společnosti DIGITALEUROPE.

- DVB logo je registrovaná ochranná známka projektu Digital Video Broadcasting - DVB.

- Vyrobeno na základě licence poskytnuté společností Dolby Laboratories.
- Dolby a symbol dvojitého D jsou ochranné známky společnosti Dolby Laboratories.

Co je v balení

Balení obsahuje následující součásti:

- | | |
|------------------------------|----------------------------------|
| • 1 x TV | • 1 x RF kabel |
| • 1 x dálkové ovládání | • 1 x instalační sada pro stojan |
| • 2 x baterie AAA | • 1 x Adaptér SCART* |
| • 1 x návod k obsluze | • 1x Mini komponent adaptér** |
| • 1x Mini kompozit adaptér** | |

* - *dotávaný pouze pro modely bez konektoru SCART*

* - *Pouze pro modely s mini kompozit vstupem / komponent*

Montáž stojanu

Postupujte podle pokynů na poslední stránce tohoto návodu.

Začínáme – počáteční nastavení

1. Prostřednictvím dodaného RF kabelu připojte TV k zásuvce TV antény. Napájecí kabel zasuněte do elektrické zásuvky

2. Dodané baterie vložte do dálkového ovládání a TV zapněte stisknutím tlačítka Standby.

3. **Přivítá vás úvodní nastavovací obrazovka.**

Jestliže se nezobrazí, stiskněte [MENU] na dálkovém ovládání, potom 8-8-8-8, zobrazí se nabídka. Pokud chcete změnit jakékoli výchozí nastavení, použijte tlačítka pro ▲/▼/◀/▶ navigaci. Menu můžete kdykoliv opustit stisknutím tlačítka [EXIT]

4. Prosim upravte žadáné položky v menu **PRVNÍ INSTALACE.**

DVB Anténa - Zvolte typ digitálního vysílání. Můžete si vybrat mezi DVB-T (pozemní), DVB-C (kabel) nebo DVB-S (satelitní)*.

Jazyk - nastavení jazyku menu TV.

Země - Vyberte požadovanou zemi.

Režim ladění - Zvolte, zda chcete ladit pouze digitální (DTV), analogové (ATV) nebo digitální i analogové (ATV + DTV) vysílání

Operátor - Zvolte vašeho kabelového operátora. Pokud kabelový operátor není v seznamu, vyberte možnost "jiné". (K dispozici pouze v případě, že jste vybrali zdroj signálu DVB-C)

Lokace TV - Zvolte dle lokality TV. Pro domácí použití vyberte položku Doma. Na demonstraci v obchodě vyberte Obchod.

Serfadit podle LCN - Zapněte LCN, pokud chcete nalažené kanály serfadit podle preferencí poskytovatele služeb digitálního vysílání. (platí pouze pro DVB-T a DVB-C kanály).

5. **Vyberte [Automatické ladění], tím spustíte ladění kanálů.**

6. **Nastavení DVB-C kanálů:**

Pokud je váš televizor připojen k síti kabelové televize, zachovejte přednastavené nastavení.

Pokud nebylo možné DVB-C kanály nalažit, obraťte se na svého kabelového operátora pro platné "ID sítě". Potom proveďte nové hledání. Stiskněte tlačítko [MENU], vyberte "ID sítě" a zadejte ID sítě.

7. **Nastavení DVB-S2 kanálů*:**

Nastavte "DVB Anténa" na "Satelit". Zde si můžete vybrat mezi různými satelity. Seznam dostupných kanálů satelitu bude nahrán do vašeho TV.

Chcete-li spustit ladící program, stiskněte na dálkovém ovládání tlačítko [OK].

TIP: Pokud vám chybí kanály, důvodem je pravděpodobně síla signálu, měli byste zvážit připojení zesilovače signálu a znovu nalažit TV.

* - *pouze pro modely s DVB-S tunerem*

Dálkové ovládání

Viz obrázek dálkového ovladače na druhé straně tohoto manuálu k obsluze.

1. **STANDBY** – Přepnutí TV do pohotovostního režimu a naopak.
2. **MUTE** – Ztlumení zvuku.
3. **DTV** – Přepnutí na digitální TV zdroj.
4. **RADIO** – Přepnutí na Digital a přepínání mezi TV a Radio v režimu Digital
5. **USB** – Přepnutí na USB zdroj
6. **DVD** – DVD² – Přepnutí na režim DVD.
7. **0 – 9** – přímá volba TV kanálu
8. **TV GUIDE** – Sedmidenní TV program (Digitální režim)
9. **↺** – Návrat na předcházející sledované kanály
10. **VOL ▲/▼** – Zvýšení / snížení úrovně hlasitosti
11. **S.MODE** – Výběr režimu zvuku
12. **P.MODE** – Výběr režimu obrazu
13. **FAV** – Zobrazení seznamu oblíbených položek
14. **CH ▲/▼** – Zvýšení nebo snížení sledovaného kanálu
15. **(▲/▼/◀/▶/OK)** – Umožňuje přecházet nabídkou na obrazovce a upravit systémové nastavení podle vašich preferencí
16. **MENU** – Zobrazení nabídky OSD.
17. **EXIT** – Opuštění všech nabídek.
18. **SOURCE** – Zobrazení nabídky vstup/zdroj
19. **INFO** – Stiskněte jednou pro zobrazení informací o aktuálním / následujícím kanálu. Stiskněte dvakrát pro zobrazení informací a programových informací o aktuálním programu
20. **ASPECT** – Přepínání obrazovky mezi různými formáty obrazu
21. **SLEEP** – Opakovaným stisknutím procházení možností časovače.
22. **AUDIO** – Změna jazyka zvuku (je-li dostupný)
23. **SUBTITLE** – Zapnutí/Vypnutí dialogu ve spodní části obrazovky
24. **TEXT** – Režim Teletext - Zobrazení teletextu
25. **TEXT HOLD** – Režim Teletext - Pozastavení aktuálně zobrazené stránky
26. **TEXT / DVD ZOOM²** – DVD režim - Teletext režim - Přiblížení
27. **DISPLAY** – Vypnutí obrazovky při poslouchání rádia
28. **Rec¹ / DVD MENU²** – PVR režim - PVR nahrávání / DVD režim - Zobrazení nabídky DVD disku.
29. **Rec List¹ / DVD SETUP²** – PVR režim - Seznam nahrávek. / DVD režim - Zobrazení nastavení nabídky DVD
30. **⏪** – Opakované spuštění aktuální kapitoly
31. **▶▶** – Posunutí dopředu na další kapitolu
32. **⏮ / ▲** – Zastavení přehrávání / Vysunutí disku
33. **◀◀** – Přehrávání v režimu rychlého převíjení zpět
34. **▶▶** – Přehrávání v režimu rychlého převíjení vpřed
35. **⏸** – Přehrávání/pauza
36. **BAREVNÁ TLAČÍTKA** – Další funkce v Teletextu a TV menu

¹ - k dispozici pouze pro TV s funkcí PVR

² - k dispozici pouze pro TV s DVD přehrávačem

TV tlačítka

Vol+ Zvýšení hlasitosti a nabídka doprava

Vol- Snížení hlasitosti a nabídka doleva

CH+ Program/Kanál nahoru a nabídka nahoru

CH- Program/Kanál dolů a nabídka dolů

MENU Zobrazí nabídku/OSD

SOURCE Zobrazí vstupní zdroj nabídky

STANDBY Pohotovostní zapnutí / vypnutí

EJECT* vysunutí disku

PLAY/ přehrávání/pauza

PAUSE*

* - Pouze pro zařízení vybavená vestavěným DVD přehrávačem

Režim výběru vstupu/zdroje

Přepínání mezi různými vstupy/připojení.

a. a) Použitím tlačítek na dálkovém ovládacím:

1. Stisknete [SOURCE/ AV] – Zobrazí se zdrojová nabídka
2. Stisknutím [▼] nebo [▲] vyberte požadovaný vstup.
3. Stisknete [OK]

b. Použitím tlačítek na televizoru:

1. Stisknete [SOURCE]
2. Pohybuje nahoru / dolů pomocí tlačítek CH+/ CH- na požadovaný vstup/zdroj
3. Stisknutím Vol+ změňte na požadovaný vstup/zdroj.

Připojení

Typy konektorů, které jsou k dispozici pro různé modely naleznete v tabulce na stránce 92.



USB
USB Vstup 1, 2*



HDMI 1, 2, 3 in
HDMI Vstup 1, 2, 3



VGA (PC) *
VGA PC vstup



VGA (PC) Audio In *
3.5mm PC audio vstup



R/L - Video & YPbPr audio In *
Komponent / Video audio vstup



Video (CVBS) *
VIDEO vstup



Mini AV *
Video vstup a Komponent / Video audio vstup



Component/YPbPr *
Komponent HD vstup



Mini YPbPr *
Mini Komponent HD vstup



SCART *
SCART vstup



CI Card IN
CI konektor



RF In
RF / TV Vstup TV Antény



Sat In *
Satelitní vstup

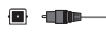

Digital Optical Audio Out *
Digitální optický audio výstup



RJ 45 *
Ethernet / LAN



Digital COAX Audio Out *
Digitální koaxiální výstup



HEADPHONES
3.5mm sluchátkový výstup

* - pouze pro vybrané modely

Navigace v TV nabídce

Do menu se dostanete stisknutím tlačítka [MENU] na dálkovém ovladači. Do nabídky se dostanete stisknutím [OK]. Chcete-li změnit jakékoli výchozí nastavení, použijte tlačítka pro ▲ / ▼ / ◀ / ▶ rolování. Jakékoliv nastavení potvrdíte tlačítkem [OK]. Menu můžete kdykoliv opustit stiskem tlačítka [EXIT].

Obraz

Režim obrazu - Vyberte z následujících předvolených nastavení

- **Standard** - Předvolené nastavení
- **Dynamický** - Doporučené nastavení pro rychle se pohybující obraz
- **Mírný** - Nastavením získáte jemnější barvy a menší jas
- **Uživatelský** - Umožňuje manuálně měnit všechna nastavení
- **Eco** - Spotřebou až o 15% méně energie.

Kontrast - Nastavuje vyvážení černé a bílé

Jas - Zvýšení nebo snížení jasu obrazu

Bar. Tón - Umožní zvýšit nebo snížit úroveň tónování obrazu (pouze pro NTSC signál)

Barevná sytost - Zvyšuje barvu černé a bílé

Ostrost - Zvyšování nebo snížení ostrosti obrazu

Podání barev - Vyberte z následujících předvolených nastavení

- **Normální** - Předvolené nastavení
- **Teplá** - Zvýrazněná červená barva v obraze
- **Studená** - Zvýrazněná modrá barva v obraze

Poměr stran - Formát obrazu se může měnit v závislosti na kanálu/vysílání. Existuje více různých možností k uspokojení vašich potřeb.

- **Auto** - Automaticky zobrazí nejlepší formát obrazu tak, aby byl obraz ve správné poloze. Na obraze se mohou vyskytnout černé čáry. Na horním/spodním okraji nebo po stranách.
- **4:3** - Formát 4:3 je zobrazen v původní velikosti. Aby byla obrazovka při poměru 16:9 vyplněna, jsou po stranách zobrazeny boční pásy.
- **16:9** - Formáty obrazovky s regulárním signálem 16:9.
- **Zoom 1/2** - Obraz je ve správném poměru stran, ale zvětšený na celou obrazovku.
- **Bod po Bodu (HDMI)** - Zobrazení obrazu v jeho originálním rozlišení bez změn.
- **Celá obrazovka** - Roztáhne obraz na celou obrazovku.

Redukce šumu - Zapne/Vypne redukci šumu.

Zvuk

Režim zvuku - Vyberte z následujících předvolených nastavení

- **Standard** - Předvolené nastavení

- **Hudba** - Hudba v popředí před hlasy
- **Film** - Poskytuje živější a plnější zvuk při sledování filmů
- **Uživatelský** - Výběr nastavení dle vlastních potřeb
- **Sport** - U sportu zvuk v popředí

TIP: Výšky a basy se dají nastavit pouze při zvoleném režimu zvuku „Uživatelský“.

Výšky - Slouží k nastavení množství vysokých tónů zvuku

Basy - Slouží na nastavení množství hlubokých tónů zvuku

Vyvážení - Slouží k přepínání zvuku mezi levými a pravými reproduktory

Automatická úroveň hlasitosti - Při přepnutí na "on" zůstane hlasitost na stejné úrovni bez ohledu na vstup/zdroj

Surround Sound / DTS TruSurround - Zapnutí

/ vypnutí efektu prostorového zvuku.

Digitální výstup - Toto je digitální audio výstup.

Vyberte z následujících možností:

- **Vyp.** - Vypnuto
- **Auto.** - Automaticky zvolí nejlepší nastavení
- **PCM** - Tuto možnost vyberte, pokud jste připojeni ke Stereo Hi-fi přes digitální audio kabel (Impulsní kódová modulace (PCM) je digitálním zobrazením analogového signálu)

AD přepínač - Přidavná zvuková stopa pro zrakově postižené.

Dostupná pouze pro vybrané DTV programy.

AD hlasitost - Slouží k upravení hlasitosti

zvukové stopy pro zrakově postižené

Zpoždění zvuku (ms) - Nastavení pro synchronizaci videa a zvuku do TV reproduktorů.

Zpoždění digit. výstupu (ms) - Nastavení pro synchronizaci obrazu a zvuku pro externí reproduktory připojené přes digitální audio výstup.

PC*

Aut. nastavení - Umožňuje automatické nakonfigurování

televizoru k použití jako monitoru pro počítač

H Posuv - Změna horizontální polohy obrazu

V Posuv - Změna vertikální polohy obrazu

Velikost - Zvětšení velikosti obrazu

Fáze - Nastavení zpoždění fáze za účelem snížení šumu obrazu

TIP: Pokud je počítač po určité době neaktivní, televizor se přepne

do stavu „spánku“ (obrazovka se vypne z důvodu úspory energie). Pro

přepnutí zpět do normálního režimu stiskněte tlačítko standby.

TIP: Pokud po dobu 10 sekund nestisknete žádné tlačítko, menu automaticky zmizí. Délku zobrazení menu můžete změnit v sekci **Čas OSD**.

* - **pouze pro vybrané modely**

Kanál

Zdroj signálu. -Vyberte typ DTV signálu

- **DVB-T** - Pozemní (vzduchem šířené) vysílání
- **DVB-C** - Kabelová televize

Automatické ladění - Umožní přeladit všechny digitální televizní

kanály, digitální rádiové stanice a analogové kanály

Analogové manuální ladění - Umožní manuálně naladit analogový signál

Digitální manuální ladění - Umožní manuálně naladit digitální signál

Editace programů - Umožní vymazat, přeskočit a přidat oblíbené kanály.

Informace o signálu - Informace o kvalitě signálu

CI informace - Služba sledování placených programů vyžaduje

připojení karty „smartcard“ k televizoru. Pokud si objednáte placené

programy, poskytovatel služeb vám poskytne "CAM" a "smartcard". CAM

poté připojte ke otvoru COMMON INTERFACE PORT (CI Card In).

Seznam nahrávek - Zobrazí seznam nahraných pořadů na USB zařízení.

Seznam plánu - Zobrazí upomínky programu

Nastavení Satelitu - Tato nabídka je dostupná pouze v režimu DVB-S2.

Můžete zvolit typ satelitu, transpondéru, LNB, typ jste vaše atd

* - **pouze pro modely s DVB-T2 tunerem**

** - **pouze pro modely s DVB-S tunerem**

Zámek

Blokování systému - Zamknutí a odemknutí nabídky zadáním

požadovaného 4 - místního hesla. Zadání ukončíte stisknutím tlačítka

◀. Pro vymazání použijte tlačítko ▶. Přednastavené heslo je 0000.

Nastavit heslo - Změna výchozího hesla.

Blokovat program - Uzamčení zadaných televizních kanálů.

Rodičovská kontrola - Uzamčení TV kanálů podle věku.

Zámek kláves - Uzamčení TV tlačítek.

- **Vyp.** - Všechna tlačítka jsou odemčené
- **Částečný** - Pouze tlačítko Standby je odemčený
- **Úplný** - Všechna tlačítka TV uzamčena

Čas

Hodiny - Nastavení data a času

Čas vypnutí - Nastavení konkrétního času pro vypnutí televizoru

Čas zapnutí - Nastavení určitého času zapnutím televizoru, zobrazení

kanálu po zapnutí, zdroje signálu a také hlasitosti. Tuto funkci lze

nastavit na každodenní opakování nebo na spuštění v určitý den.

Časovač spánku - Nastavení časovače vypnutí tak, aby se televizor po

uplynutí nastavené doby automaticky vypnul. Vypnout -> 10min ->

20min -> 30min -> 60min -> 90min -> 120min -> 180min -> 240min

Čas OSD - Umožňuje nastavit dobu, po kterou

OSD menu zůstane na obrazovce.

Auto. rež. spánku - Nastavení, kdy se má TV automaticky vypnout

po posledním stisknutí jakéhokoliv tlačítka: Vyp. -> 3h -> 4h -> 5h.

Časová zóna - Změní aktuální časové pásmo

Sít *

IP nastavení - nastavení připojení k síti LAN

- **Auto** - automaticky připojí televizor k domácí síti (Toto

je výchozí nastavení, doporučuje se neměnit)

- **Manuál** - Umožňuje ručně změnit IP adresu, masku sítě, bránu a DNS.

Síťová inform. - Informace o nastavení sítě

Test sítě - Test připojení k síti

* - **LAN/Ethernet port slouží pouze pro služby DVB-T2. Nelze ji použít pro běžné síťové služby/Internet.**

Nastavení

Jazyk - Umožňuje změnit jazyk menu

Jazyky pro zvuk - Umožňuje změnit jazyk zvuku pro kanály DVB.

Jazyky pro titulký - Umožňuje změnit jazyk titulků pro kanály DVB titulký.

Zhoršený poslech - Pokud signál poskytuje podporu pro

sluchově postižené, stisknutím tlačítka "Subtitle" mohou být

tyto titulký zobrazeny. Pokud nastavíte Sluchově postižení

na Zap, a přepnete na kanál s podporou pro neslyšící, titulký

pro sluchově postižené se zapnou automaticky.

Modrá obrazovka - Pokud neexistuje žádný vstupní signál, budete

vidět modré pozadí (k dispozici pouze u některých vstupů)

Souborový systém PVR - Nastavení pro nahrávání na USB

- **Vybrat disk** - Výběr USB vstupu a oddílu disku
- **Velikost souboru funkce Timeshift** - Nastavení velikosti, která se vyhradí na USB zařízení pro funkci Timeshift.

- **Formát:** - Umožňuje naformátovat připojené paměťové USB zařízení na FAT 32 souborový systém.
- UPOZORNĚNÍ: VŠECHNA DATA NA USB ZAŘÍZENÍ BUDOU SMAZÁNA!**

- **Rychlost:** - Ověřit rychlost připojené paměťové zařízení USB.
- První instalace** - Zobrazí menu úvodní instalace.

Aktualizace software (USB) - Z důvodu zlepšování činnosti televizoru vydáváme po určité době nový firmware (volně ke stažení). Tato nabídka umožní nainstalovat do televizoru nový software/firmware. Více informací o způsobu stahování se dozvíte ze zveřejněným firmwarem. Kontaktujte zákaznickou linku nebo postupujte podle části „product support“ (podpora produktu) na webové stránce.

Reset TV-Obnovení továrního nastavení

HDMI CEC* - Umožňuje ovládat zařízení připojená přes rozhraní HDMI pomocí dálkového ovládání televizoru.

- **Auto. rež. spánku** * - Automatické zapnutí / vypnutí připojených zařízení prostřednictvím rozhraní HDMI CEC
- **Seznam zařízení** * - Umožní vám přístup do menu připojeného zařízení a ovládání zařízení pomocí dálkového ovládání televizoru.
- **HDMI ARC*** - Posílá audio signál z pozemního / satelitního vysílání přes HDMI k AV receiveru bez použití audio kabelu. K dispozici pouze pro HDMI1 (TZ/C/(S2) modely), HDMI2 (T/C modely) výstup.

* - **Funkce HDMI CEC musí být podporována i na připojeném zařízení.**

Stav LED - Umožňuje uživateli zapnout / vypnout LED diodu indikující stav TV. (Pokud je nastaven na Vyp, LED problíkne během používání dálkového ovladače).

Verze softwaru -Zobrazí aktuální verzi softwaru v televizi

Obchod - Aktivace/deaktivace demonstračního režimu pro obchody

* - **dostupné pouze v případě, že Obchod byl vybrán během První instalace**

Sedmidenní TV program

TV program je dostupný v digitálním TV režimu. Poskytuje informace o budoucích programech (kde je to podporované digitálním kanálem). Můžete se podívat na začátek a konec všech programů a na program všech kanálů na následujících 7 dní, nastavíte připomínky a naplánuvat si nahrávání.

1. Stiskněte [TV GUIDE]. Zobrazí se TV program na následujících 7 dní.

2. V nabídce se posouvejte pomocí ▲/▼/◀/▶

Nyní můžete:

Nahrát vybrané televizní kanály a programy stisknutím ČERVENÉHO tlačítka *

Nastavit si připomenutí stisknutím (ZELENÉ)

Podívejte se předchozí den stlačením (ŽLUTÉ)

Podívejte se následující den stlačením (MODRÉ)

[INFO] zobrazí detailní informace o vybraném programu.

3. Stisknutím [EXIT] ukončíte činnost se sedmidenním TV programem.

* - **pouze pro modely s funkcí nahrávání**

USB režim / Přehrávač médií

USB režim umožňuje přehrávání různých typů obsahu, které jsou uloženy na paměťovém USB klíči. Po přepnutí na USB zdroj se na obrazovce zobrazí výše uvedená nabídka. Obsah je v závislosti na typu souboru rozdělen na položky Fotografie, Hudba a Film.

1. Mezi jednotlivými nabídkami se můžete přesouvat pomocí ▲/▼/◀/▶ tlačítek posouvání. K potvrzení položky, kterou chcete přehrát/zhlédnout, stiskněte tlačítko [OK].
2. Vyberte požadovaný disk. (Pokud má disk jeden oddíl, uvidíte pouze 1 položku).
3. Nyní můžete otevřít položku. Stiskněte OK pro zobrazení.

4. Během přehrávání můžete měnit mód přehrávání pomocí tlačítek dálkového ovladače, nebo zobrazením navigačního menu přehrávače, které můžete ovládat požitím tlačítek ▲ / ▼ / ◀ / ▶ a [OK].

POZNÁMKA: Nedoporučuje se používání USB prodlužovacích kabelů, protože mohou způsobit snížení kvality obrazu / zvuku a zastavování přehrávání USB obsahu.

USB nahrávání - Digitální režim*

V televizoru je vestavěné nahrávací zařízení USB. Pokud je použita ve spojení s kompatibilním paměťovým zařízením USB nebo s pevným diskem USB, je tato funkce dostupná v režimu Digital. Výhody jsou následující:

- Zastavte aktuální vysílání TV, poté si jej přehrajte, rychle přejděte dopředu nebo dozadu (k vysílání TV)
 - Nahrávání jedním tlačítkem, pokud se rozhodnete, že chcete nahrát aktuální program
 - Snadné programovatelné nahrávání ze sedmidenního TV průvodce
- Vzhledem k vlastnostem výrobku je potřebné použít vysokorychlostní paměťové zařízení USB (Vzhledem k tomu, že TV současně čte a zapisuje na paměťové zařízení, některá paměťové zařízení mohou být nevhodná). Minimální specifikace – paměťové zařízení USB
- **Rychlost čtení** - 20 MB/s (Mega Bytů za sekundu)
 - **Rychlost zápisu** - 6 MB/s (Mega Bytů za sekundu)

Zastavení aktuálního vysílání TV (časový posun)*

Zastavení živého televizního vysílání je velmi snadné.

- Stisknete tlačítko play/pause, obraz televizoru se zastaví a spustí se nahrávání aktuálního obsahu. Abyste obnovili sledování, stisknete opět play/pause.
- Stisknete rychle posunutí dopředu a přejděte vpřed v nahrávání (tj. vynechte reklamy)
- Stisknete rychle posunutí dopředu a přejděte vpřed v nahrávání (tj. vynechte reklamy)

TIP: Když přepnete televizor do pohotovostního režimu, nebo změníte kanál je vymazání paměti časový posun (časové zpoždění). Znovu spustit, je třeba stisknout tlačítko přehrát/pozastavit TimeShift vyrovnávací.

Nahrávání jedním tlačítkem

Kdykoli se rozhodnete nahrát aktuálně sledovaný kanál. Pokud tak chcete učinit, stisknete tlačítko [REC].

TIP: Televizor obsahuje jeden TV přijímač, proto může nahrát jen kanál, který sledujete nebo nahrát kanál dokud je televizor v pohotovostním režimu.

POZNÁMKA: Nahrávací funkce USB je dostupná pouze v TV režimu Digital. Kvůli autorskému právu a ilegálnímu kopírování / nahrávání nelze nahrávat na / z jiného vstupního / výstupního zdroje.

* - **pouze pro modely s funkcí nahrává**

Nabídka DVD*

Do menu vstoupíte stisknutím tlačítka [D.MENU] na dálkovém ovladači. Do nabídky se dostanete stisknutím [OK]. Pokud chcete změnit jakékoli výchozí nastavení, použijte tlačítka pro ▲/▼/◀/▶ navigaci. Jakékoli nastavení potvrdíte tlačítkem [OK]. Menu můžete kdykoliv opustit stisknutím tlačítka [EXIT]

Stránka obecného nastavení

Obrazovka TV - Vyberte z následujících možností 4:3

PanScan - Tradiční formát obrazu

4:3 LetterBox - Tradiční obraz, který byl přizpůsoben pro širokoúhlov obrazovku

Wide - Širokoúhlý formát obrazu

OSD Language - Jazyk DVD menu

Stránka nastavení zvuku

Nastavení reproduktorů - Vyberte z následujících možností

LT/RT - nastavení LT/RT zvuku

Stereo - nastavení stereo zvuku

Nastavenia dolby digital

Dualální Mono

Stereo - Dvoukanálové výstupy zvuku
pravého a levého reproduktoru

Mono L - Levý výstup zvuku

Mono R - Pravý výstup zvuku

Mix Mono - Jednokanálový výstup zvuku, ale mix mezi pravým a levým

Dynamic Range - Je rozdíl mezi nejtiššími a nejhlasitějšími zvuky.

Toto nastavení pracuje pouze s DVD nahranými v Dolby digital.

Stránka preferencí

TV Type - Vyberte z následujících možností

NTSC - Běžně používané pro disky ze Severní Ameriky, Japonska atd.

PAL - Standard pro disky z VB/Evropy, většiny asijských zemí, Austrálie atd.

Multi - Pro NTSC a PAL

Základní nastavení - Tato volba vám umožňuje přestavit

všechny DVD nastavení na nastavení od výrobce.

* - **Pouze pro zařízení vybavená vestavěným DVD přehrávačem**

Informační list výrobku

Ochranná známka	SHARP				
Model	LC-32CHE4040E(W) LC-32CHE4041E(W) LC-32CHE4042E(W)	LC-32DHE4040E(W) LC-32DHE4041E(W) LC-32DHE4042E(W)	LC-40CFE4240E LC-40CFE4241E LC-40CFE4242E LC-40CFE4042E	LC-43CFE4140E LC-43CFE4141E LC-43CFE4142E LC-43CFE4042E	LC-49CFE4040E LC-49CFE4041E LC-49CFE4042E
Třída energetické účinnosti	A+	A+	A+	A+	A+
Viditelná úhlopříčka obrazovky	32" / 81cm	32" / 81cm	40" / 100cm	43" / 109cm	49" / 123cm
Spotřeba energie během režimu	31,0 W	31,0 W	45,0 W	41,0 W	67,0 W
Roční spotřeba elektrické energie*	45 kWh	45 kWh	66 kWh	60 kWh	98 kWh
Spotřeba elektrické energie v pohotovostním režimu**	<0,50 W	<0,50 W	<0,50 W	<0,50 W	<0,50 W
Spotřeba elektrické energie ve vypnutém stavu	N/A				
Rozlišení obrazovky	1366 (H) x 768 (V)	1366 (H) x 768 (V)	1920 (H) x 1080 (V)	1920 (H) x 1080 (V)	1920 (H) x 1080 (V)

* - Spotřeba elektrické energie XYZ kWh za rok vycházející ze spotřeby elektrické energie televizního přijímače, který je v provozu 4 hodiny denně po dobu 365 dní. Skutečná spotřeba elektrické energie závisí na způsobu použití televizního přijímače.

** - Když je televizor vypnutý dálkovým ovladačem a není aktivní žádná funkce.

Kompatibilní soubory v režimu USB

Typ média	Přípona souboru	Kodek		Poznámka	
		Video	Audio		
Movie	.mpg	MPEG-1, MPEG-2	MP3, WMA, AAC, AC3	Maximální rozlišení: 1920 x 1080 Max bitrate: 40 MB/s	
	.avi	Xvid, MJPEG, MPEG-4 SP/ASP, H.264			
	.ts	MPEG-2, H.264, H.265/HEVC *			
	".mov/ .mkv"	MPEG-4 SP/ASP, H.264, H.265/HEVC *		MP3, WMA, AAC, AC3	Maximální rozlišení: 1920 x 1080 Max bitrate: 20 MB/s
	.dat	MPEG-1			
	.mp4	MPEG-4 SP/ASP, H.264, H.265/HEVC *			
		MPEG-1, MPEG-2			
.vob	MPEG-2		Maximální rozlišení: 720 x 576 Max bitrate: 40 MB/s		
Hudba	.mp3	-	MP3	Vzorkovací frekvence 48 kHz Přenosová rychlost: 32K - 320 Kbps kanál: Mono/Stereo	
	.wma	-	WMA		
	".m4a/ .aac"	-	AAC	Vzorkovací frekvence 16-48 kHz přenosová rychlost: 32 k ~ 442kbps kanál: Mono/Stereo	
Foto	".jpg/ .jpeg"	Progressive JPEG		Maximální rozlišení: 1024 x 768	
		Baseline JPEG		Maximální rozlišení: 8192 x 8192	
	.bmp	BMP		Maximální rozlišení: 6500 x 6500 Pixel Depth 1/4/8/16/24/32	
		Non-Interlaced		Maximální rozlišení: 3000 x 3000	
.png	Interlaced		Maximální rozlišení: 1500 x 1500		

* - pouze pro modely s DVB-T2 tunerem

Dôležité bezpečnostné pokyny



Prečítajte si prosím tieto pokyny. Pred používaním zariadenia by ste si mali prečítať celé bezpečnostné a prevádzkové pokyny.

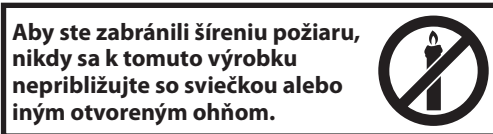

- TV s váhou vyššou ako 20 kg musí byť zdvíhaný a prenášaný minimálne dvoma ľuďmi.
- Tento TV neobsahuje žiadne časti opraviteľné užívateľom. V prípade poruchy kontaktujte výrobcu alebo autorizovaného servisného technika. Dotyk s určitými časťami vo vnútri TV môže ohroziť váš život. Záruka sa nevzťahuje na škody spôsobené opravou neautorizovaným personálom.
- Neodstraňujte zadnú časť prístroja!
- Tento prístroj je navrhnutý na príjem a reprodukciu signálu videa a zvuku. Akékoľvek iné použitie je prísne zakázané.
- Nevystavujte TV kvapkajúcej alebo striekajúcej kvapaline.
- Ak je napájací kábel poškodený, musí byť nahradený výrobcom, jeho servisným technikom alebo podobne kvalifikovanou osobou, aby nedošlo k úrazu.
- Ideálna vzdialenosť na sledovanie televízie je približne päťnásobok uhlopriečky obrazovky. Svetlo dopadajúce na obrazovku z iných zdrojov svetla môže spôsobiť odrazy a zhoršenie kvality obrazu.
- Zaisťte pre TV dostatočné vetranie a nedávajte ho príliš blízko k iným zariadeniam alebo k časťami nábytku.
- Nainštalujte výrobok najmenej 5 cm od steny z dôvodu ventilácie.
- Uistite sa, že ventiláčne otvory nie sú zakryté vecami ako sú noviny, záclony či utierky a pod.
- TV je navrhnutá tak, aby fungovala v miernej klíme
- TV je navrhnutá tak, aby fungovala výhradne v suchom prostredí. Ak používate TV vonku, prosím uistite sa, že je chránená prosti vlhkosti (dážď, špliechajúca voda). Nikdy ju nevystavujte vlhkosti.
- Nekladte na zariadenie nádoby s vodou, ako sú vázy, atď. Tieto nádoby by sa mohli prevrátiť, a voda by sa mohla dostať do prístroja a spôsobiť škrt. Postavte prístroj výhradne na rovné a stabilné povrchy. Nepokladajte žiadne predmety, ako sú noviny alebo deky, atď. na alebo pod prístroj.
- Neumiestňujte prístroj v blízkosti vykurovacích telies alebo na miesta s priamym slnečným žiarením, pretože to má negatívny vplyv na chladenie zariadenia. Akumulované teplo je pre zariadenie nebezpečné a môže vážne znížiť jeho životnosť. V záujme zabezpečenia bezpečnosti prístroja, požiadajte kvalifikovanú osobu na odstránenie nečistôt z prístroja.
- Pokúste sa predísť poškodeniu napájacieho kábla a sieťového adaptéra (ak je súčasťou balenia). Prístroj môže byť pripojený iba pomocou priloženého sieťového kábla / adaptéra.
- Búrky sú nebezpečné pre všetky elektrické spotrebiče. V prípade zasiahnutia elektrickej siete alebo anténneho rozvodu bleskom, môže dôjsť k poškodeniu zariadenia, aj keď je vypnuté. Preto by ste mali odpojiť všetky káble a konektory prístroja pred búrkou.
- Na čistenie obrazovky spotrebiča používajte iba vlhku a mäkkú handričku. Používajte iba čistú vodu, nepoužívajte saponáty a rozpúšťadlá.

- Umiestnite televízor v blízkosti steny tak, aby sa zabránilo možnosti jeho pádu.
- Nižšie uvedené pokyny predstavujú bezpečnejší spôsob zaistenia televízora montážou na stenu tak, aby sa zamedzilo možnosti jeho pádu. Tým sa zabráni možnému zraneniu a jeho poškodeniu.
- Táto metóda sa používa v prípade, že je televízor umiestnený na sklenenom povrchu alebo si neželáte aby skrutka poškodila nábytok. Uistite sa, že deti nemajú možnosť televízor ťahať alebo sa naň vešať.
- Pre tento typ inštalácie budete potrebovať fixačný drôt.
 - A) Pomocou jedného / oboch horných montážnych otvorov určených pre montáž na stenu a skrutiek (skrutky sú dodávané priamo v montážnych otvoroch) pripievňte jeden koniec držiaku na televízor.
 - B) Druhý koniec držiaku pripievňte na stenu.
- Softvér na vašom televízore a OSD rozloženie môžu byť zmenené bez predchádzajúceho upozornenia.

Upozornenie:

- Nikdy nepripájajte externé zariadenie k zapnutému spotrebiču. Vypnite nielen televízor, ale aj zariadenia, ktoré sú k nemu pripojené! Zapojte zástrčku do zásuvky až po pripojení externých zariadení a antény!
- Zaisťte voľný prístup k sieťovej zástrčke zariadenia
- Zariadenie nie je určené pre použitie ako počítačový monitor na pracovisku.
- Dlhodobé používanie slúchadiel pri vysokej hlasitosti môže viesť k nevratnému poškodeniu sluchu.
- Zabezpečte správnu likvidáciu zariadenia a všetkých komponentov vrátane batérií s ohľadom na životné prostredie. V prípade pochybností, kontaktujte prosím svoj miestny úrad pre podrobnosti ohľadom recykliácie.
- Pri inštalácii zariadenia, nezabudnite, že povrchy nábytku môžu byť oštetrené rôznymi povrchovými úpravami, lakmi, leštidlami atď. Látky obsiahnuté v týchto produktoch môžu spôsobiť zničenie materiálu stola zariadenia. To môže mať za následok prilepenie stojanu na povrchu nábytku, ktorý je ťažké alebo nemožné odstrániť.
- Obrazovka televízora spĺňa najprísnejšie požiadavky na kvalitu a bola niekoľkokrát dôkladne skontrolovaná na výskyt chybných bodov. Vzhľadom k technologickým vlastnostiam výrobného procesu, nie je možné odstrániť existenciu malého počtu chybných bodov na obrazovke na 100% (aj pri maximálnej starostlivosti počas výroby). Tieto chybné pixely nie sú považované za chybu zariadenia v zmysle záručných podmienok, pokiaľ ich počet nie je vyšší ako hranica vymedzená DIN normou.
- Výrobca nenesie právnu zodpovednosť za problémy súvisiace so zákaznickým servisom týkajúce sa obsahu alebo služieb tretích strán. Všetky otázky, komentáre alebo požiadavky súvisiace so servisom týkajúce sa obsahu alebo služieb tretích strán by ste mali dávať priamo poskytovateľovi príslušného obsahu alebo služieb.
- Existuje celý rad dôvodov, prečo nemôžete prístupovať k obsahu alebo službám zo zariadenia, ktoré nesúvisia so samotným zariadením, vrátane (ale nie iba) výpadku napájania, pripojenia k Internetu alebo chybe pri konfigurácii zariadenia. Spoločnosť Universal Media Corporation, jej riaditelia, úradníci, zamestnanci, zástupcovia, dodávateľia a pobočky nenesú zodpovednosť voči vám ani žiadnej tretej strane s ohľadom na takéto chyby alebo výpadky údržby bez ohľadu na príčinu alebo či sa tomu dalo predísť.
- Všetok obsah alebo služby tretích strán prístupné cez toto zariadenie sa poskytujú v „aktuálnom stave“ a „podľa dostupnosti“ a spoločnosť Universal Media Corporation a jej dcérske spoločnosti vám nedávajú žiadnu záruku ani pre vás nedávajú žiadne vyhlásenie, či už výslovné alebo predpokladané, vrátane (bez obmedzenia na) akýchkoľvek záruk obchodovateľnosti, neporušenia, vhodnosti na konkrétny účel alebo vrátane akýchkoľvek záruk vhodnosti, dostupnosti, presnosti, úplnosti, bezpečnosti, názvu, užitočnosti, nedostatku nedbanlivosti, absencie chýb, určenia na nepretržitú prevádzku alebo používania obsahu alebo služieb poskytovaných pre vás, alebo že obsah alebo služby budú spĺňať vaše požiadavky alebo očakávania.

- Spoločnosť „Universal Media Corporation“ nie je zástupcom a nenesie žiadnu zodpovednosť za konanie alebo opomenutie prevádzkovateľov obsahu alebo služieb tretích strán, ani akéhokoľvek aspektu obsahu alebo služby súvisiacej s takým poskytovateľom z tretej strany.
- V žiadnom prípade nebude spoločnosť „Universal Media Corporation“ a/alebo jej dcérske spoločnosti niesť zodpovednosť voči vám ani žiadnej tretej strane za žiadne priame, nepriame, zvláštne, náhodné, trestné, následné alebo iné škody, bez ohľadu na to, či teória zodpovednosti je založená na zmluve, delikte, nedbalosti, porušení záruky, prísnnej zodpovednosti alebo inak, a či spoločnosť Universal Media Corporation a/alebo jej dcérske spoločnosti boli upozornené na možnosť vzniku takýchto škôd.

Dôležité informácie, týkajúce sa použitia videohier, počítačov, špeciálnych tuitokov alebo iného zobrazenia nepohyblivých obrázkov.

- Nadmerné používanie programových materiálov s nepohyblivým obrázkom môže spôsobiť permanentný „tieňový obraz“ na LCD paneli (niekedy nesprávne označovaný ako “vypálený obraz”). Tento obrázok na pozadí je pri normálnych programoch viditeľný vo forme stacionárneho nepohyblivého obrázka. Tento typ nevratného poškodenia LCD/LED panelu sa dá obmedziť dodržaním nasledovných krokov:
- Znížením nastavenia jasú/kontrastu na minimálnu sledovateľnú úroveň.
- Nezobrazovaním nepohyblivého obrázku po dlhú dobu. Vyhnite sa zobrazovaniu:
 - » Zobrazenie času a stacionárnych stránok Teletextu
 - » TV/DVD menu, napr. Zoznamy obsahov DVD disku
 - » Režim pauzy: Neponechávajte TV v režime pauzy po dlhú dobu, napr. pri sledovaní DVD alebo videa.
 - » Vypnutím prístroja ak ho nepoužívate

Batérie

- Pri vkladaní batérií dodržiavajte správnu polaritu.
- Nevystavujte batérie vysokým teplotám a nenechávajte ich na miestach, kde by teplota mohla prudko vzrásť, napr. v blízkosti ohňa alebo na priamom slnku.
- Nevystavujte batérie nadmernému sálavému teplu, nehádzte ich do ohňa, nerozoberajte ich, a nepokúšajte sa nabíjať nenabíjateľné batérie. Mohli by vytiecť alebo explodovať.
 - » Nepoužívajte spolu rôzne typy batérií, ani nemiešajte staré batérie s novými.
 - » Batérie likvidujte spôsobom priateľským k životnému prostrediu.
 - » Vo väčšine krajín EÚ je spôsob likvidácie batérií regulovaný.



Likvidácia

- Elektrické a elektrotechnické zariadenia a batérie sa nesmú likvidovať s domácim odpadom. Vráťte ich na určené zberné miesto pre recykláciu OEEZ. Týmto prispievate k šetreniu zdrojov a ochrane životného prostredia. Kontaktujte vášho predajcu alebo miestne úrady pre viac informácií.



Prehlásenie CE:

- Týmto spoločnosť Universal Media Corporation s.r.o. prehlasuje, že tento LED televízor spĺňa základné požiadavky a iné dôležité opatrenia smernice R&TTE 1999/5/ES. <http://www.sharp.eu/av/documents-of-conformity>

Ochranné známky

- Výrazy ako HDMI, HDMI High-Definition Multimedia Interface a logo HDMI sú ochranné známky alebo registrované ochranné známky spoločnosti HDMI Licensing, LLC v USA a v iných krajinách.

- “HD TV” Logo je ochranná známka DIGITALEUROPE.

- “HD TV 1080p” Logo je ochranná známka DIGITALEUROPE.

- DVB logo je registrovaná ochranná známka Digital Video Broadcasting - DVB - projektu.

- Vyrobené na základe licencie od spoločnosti Dolby Laboratories.
- Dolby a dvojitý symbol D sú obchodné značky spoločnosti Dolby Laboratories.

Čo sa nachádza v balení

Balenie obsahuje nasledovné súčasti:

- | | |
|-------------------------------|--------------------------------|
| • 1x TV | • 1x RF kábel |
| • 1x Dialkové ovládanie | • 1x Inštalčná sada stojanu TV |
| • 2x AAA batérie | • 1x SCART adaptér * |
| • 1x Návod na obsluhu | • 1x Mini komponent adaptér ** |
| • 1x Mini kompozit adaptér ** | |

* - **dodávaný len pre modely bez SCART konektoru**

** - **Len pre modely s mini kompozit / komponent vstupom**

Montáž stojanu

Prosím, riadte sa inštrukciami na poslednej strane tohto návodu na obsluhu.

Začíname – počítačové nastavenie

- Prostredníctvom dodaného RF kábla pripojte TV k zásuvke TV antény. Napájací kábel zasuňte do elektrickej zásuvky.
- Dodané batérie vložte do diaľkového ovládania a TV zapnite stlačením tlačidla Standby.
- Privíta vás obrazovka **Úvodných nastavení**. Ak sa nezobrazí, stlačte prosím na diaľkovom ovládači [MENU] a potom 8-8-8-8 a menu sa zobrazí. Ak chcete zmeniť akékoľvek predvolené nastavenie, použite tlačidlá pre ▲/▼/◀/▶ navigáciu. Menu môžete kedykoľvek opustiť stlačením tlačidla [EXIT].
- Prosím, upravte si nasledovné položky v obrazovke ÚVODNÝCH NASTAVENÍ.**

Zdroj signálu - Vyberte si typ digitálneho vysielania. Môžete si vybrať medzi DVB-T (pozemné vysielanie), DVB-C (kábel) alebo DVB-S (Satelitom)*.

Jazyk - nastavte jazyk TV menu.

Krajina - vyberte si požadovanú krajinu.

Mód ladenia - Vyberte si, či chcete ladiť len Digitálne (DTV), Analogové (ATV) alebo oboje Digitálne a Analogové (DTV + ATV) vysielanie

Operátor - Vyberte si poskytovateľa káblového pripojenia. Ak sa Váš káblový operátor nenachádza v zozname vyberte "Iný". (Dostupné len ak ste si ako zdroj signálu zvolili DVB-C)

Lokácia TV - Vyberte podľa lokality TV. Pre domáce použítie vyberte Doma. Pre zapnutie demonstračného módu v obchode vyberte Obchod.

LCN - Zapnite LCN, ak chcete vaše nalažené kanály zoradiť podľa preferencií vášho poskytovateľa digitálneho vysielania.

- Stlačte [Automatické ladenie] pre začatie ladenia kanálov.**

- Nastavenie DVB-C kanálov*:**

Zachovajte prednastavené nastavenia.

Ak nebolo možné DVB-C kanály naladiť, obráťte sa na svojho káblového operátora pre platný "ID siete". Potom vykonajte nové hľadanie. Stlačte tlačidlo [MENU], vyberte "ID siete" a zadajte ID siete. Pre spustenie ladenia stlačte tlačidlo [OK] na diaľkovom ovládači.

- Nastavenie DVB-S2 kanálov*:**

Vyberte "Satelit" v "Zdroj signálu". Tu si môžete vybrať niektorý zo satelitov. Zoznam dostupných kanálov satelitu bude nahrany do vášho TV.

Pre začatie ladenia kanálov stlačte [OK] na diaľkovom ovládači.

TIP: Ak vám chýbajú kanály, dôvodom je pravdepodobne sila signálu, mali by ste zväziť pripojenie zosilňovača signálu a znova naladiť TV.

* - iba pre modely s DVB-S tunerom

Diaľkový ovládač

Viz. obrázok diaľkového ovládača na druhej strane tohto manuálu k obsluhu.

- STANDBY** – Prepnutie TV do pohotovostného režimu a naopak.
- MUTE** – Stlmenie zvuku.
- DTV** – Prepnutie do Digitálneho TV vstupu.
- RADIO** – Prepnutie do Digitálneho Rádio vstupu
- USB** – Prepnutie do USB menu.
- DVD** – DVD² – Prepnutie do režimu DVD
- 0 – 9** – priama voľba TV kanálu.
- TV GUIDE** – Otvára 7-dňový TV program (Digitálny režim)
- ↺** – Návrat na predchádzajúci sledovaný kanál
- VOL ▲/▼** – Zvýšenie / zníženie úrovne hlasitosti
- S.MODE** – Výber režimu zvuku.
- P.MODE** – Výber režimu obrazu
- FAV** – Zobrazenie menu obľúbených položiek
- CH ▲/▼** – Zvýšenie alebo zníženie sledovaného kanála
- (▲/▼/◀/▶) (OK)** – Umožňuje vám prechádzať cez menu a upraviť systémové nastavenia podľa vašich preferencií.
- MENU** – Zobrazenie OSD menu
- EXIT** – Opustenie všetkých menu.
- SOURCE** – Zobrazenie menu vstupov
- INFO** – Stlačte raz pre informáciu o aktuálnom / nasledujúcom kanáli. Stlačte dvakrát pre informácie a programové informácie o aktuálnom programe.
- ASPECT** – Prepínanie obrazovky medzi rôznymi formátmi obrazu
- SLEEP** – Opakovaným stláčaním prechádzate cez možnosti časovača.
- AUDIO** – Zmeniť jazyk zvuku (ak je dostupný).
- SUBTITLE** – Zapnúť/Vypnúť dialóg na spodnej časti obrazovky.
- TEXT** – Teletext režim - Zobrazenie teletextu
- TEXT HOLD** – Teletext režim - Pozastavenie aktuálne zobrazenej stránky
- TEXT/ DVD ZOOM²** – DVD režim - Teletext režim - Priblíženie
- DISP/** – Vypnutie obrazovky pri počúvaní rádia
- Rec1/ DVD MENU²** – nahrávanie PVR / DVD mode - DVD režim - Zobrazenie ponuky DVD disku
- Rec List1/ DVD SETUP²** – Otvorí zoznam nahrávok. / DVD režim - Zobrazenie nastavenia ponuky DVD
- ⏪** – Opakované spustenie aktuálnej kapitoly
- ⏩** – Posunutie dopredu na ďalšiu kapitolu
- ⏮/⏭** – Zastavenie prehrávania / Vysunutie disku
- ⏪** – Prevíjanie späť
- ⏩** – Prevíjanie vpred
- ⏮** – Prehrávanie/pauza
- FAREBNÉ TLAČIDLA** – ďalšie funkcie v teletexte a TV menu
- GOTO²** - DVD režim – Prechod na konkrétnu kapitolu
- A-B²** - DVD režim – Stlačte raz aby ste nastavili bod, stlačte druhý raz aby ste sa vrátili na bod
- ANGLE²** - DVD mode - Vyberte iný uhol DVD (ak je k dispozícii)
- REPEAT²** - DVD mode² - USB mode - Zopakovanie prehrávania

¹ - k dispozícii len pre PVR funkciu

² - k dispozícii len pre TV s DVD prehrávačom

TV tlačidlá

Vol+ Zvýšenie hlasitosti a menu doprava

Vol- Zníženie hlasitosti a menu doľava

CH+ Program/Kanáľ nahor a menu nahor

CH- Program/Kanáľ nadol a menu nadol

MENU	Zobrazenie Menu/OSD
SOURCE	Zobrazí menu vstupov
STANDBY	Pohotovostné zapnutie / vypnutie
EJECT*	vysunutie disku
PLAY/	prehrávanie/pauza
PAUSE*	

* - len pre modely vybavené vstavaným DVD prehrávačom

Volba režimu vstup / zdroj

Prepínanie medzi rôznymi vstupmi / pripojeniami.

a. Použitím tlačidiel na diaľkovom ovládači:













1. Stlačíte [SOURCE/ AV] – Zobrazí sa menu vstupov.
2. Stlačením [▼] alebo [▲] si vyberiete požadovaný vstup.
3. Stlačíte [OK].

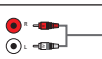

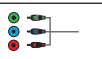
b. Použitím tlačidiel na televízore:

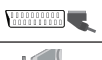
1. Stlačíte [SOURCE].
2. Posúvanie nahor / nadol pomocou tlačidiel CH+/ CH- na požadovaný vstup/zdroj
3. Stlačením Vol+ zmeníte vstup/zdroj na zvolený.

Pripojenia

Typy konektorov, ktoré sú k dispozícii pre rôzne modely nájdete v tabuľke na stránke 92.

	USB USB Vstup 1, 2*
	HDMI 1, 2, 3 in HDMI Vstup 1, 2, 3
	VGA (PC) * VGA PC vstup
	VGA (PC) Audio In * 3.5mm PC audio vstup
	R/L - Video & YPbPr audio In * Komponent / Video audio vstup
	Video (CVBS) * VIDEO vstup
	Mini AV * Video vstup a Komponent / Video audio vstup
	Component/YPbPr * Komponent HD vstup
	Mini YPbPr * Mini Komponent HD vstup
	SCART * SCART vstup
	CI Card IN CI vstup
	RF In RF / TV Vstup TV Antény
	Sat In * Satelitný vstup
	Digital Optical Audio Out * Digitálny optický audio výstup

	RJ 45 * Ethernet / LAN
	Digital COAX Audio Out * Digitálny koaxiálny výstup
	HEADPHONES 3.5mm slúchadlový výstup

* - len pre vybrané modely

TV menu navigácia

Do menu sa dostanete stlačením tlačidla [MENU] na diaľkovom ovládači. Do ponuky sa dostanete stlačením [OK]. Ak chcete zmeniť akékoľvek predvolené nastavenie, použite tlačidlá pre ▲/▼/◀/▶ rolovanie. Akékoľvek nastavenie potvrdíte tlačidlom [OK]. Menu môžete kedykoľvek opustiť stlačením tlačidla [EXIT].

Obraz

Režim obrazu - Môžete si vybrať z nasledovných predvolených nastavení

- **Štandardný** - Predvolené nastavenie
- **Dynamický** - Odporúčané nastavenie pre rýchle sa pohybujúci obraz
- **Mierny** - Nastavením získate jemnejšie farby a menší jas
- **Užívateľský** - Umožňuje vám manuálne meniť všetky nastavenia
- **Eco** - Spotrebúva o 15% menej energie.

Kontrast - Nastavuje vyváženie medzi čiernou a bielou

Jas - Zvýšenie alebo zníženie jasu obrazu

Odtieň - Umožní vám zvýšiť, alebo znížiť úroveň tónovania obrazu (len pre NTSC signál)

Farebná sýtosť - Zvyšuje farbu z čiernej a bielej

Ostrosť - Zvýšenie alebo zníženie ostroty obrazu.

Teplota farieb - Vyberte si z nasledovných predvolených nastavení

- **Normálna** - Predvolené nastavenie
- **Teplá** - Zvýraznená červená farba v obraze
- **Studená** - Zvýraznená modrá farba v obraze

Pomer strán - Formát obrazu sa v rámci EU môže meniť

v závislosti od kanálu/vysielania. Existuje viac rozličných možností na najlepšie uspokojenie vašich potrieb.

- **Auto** - Automaticky zobrazí najlepší formát obrazu. Takže obraz je v správnej polohe. Môžu sa vyskytnúť čierne čiary Na hornom/spodnom okraji a/alebo po stranách.
- **4:3** - Formát 4:3 je zobrazený v pôvodnej veľkosti. Na vyplnenie obrazovky 16:9 sú zobrazené bočné pásy
- **16:9** - Formát obrazovky s regulárnym signálom 16:9.
- **Zoom 1/2** - Obraz má správny pomer strán, ale je priblížený.
- **Bod po Bode (HDMI)** - Zobrazenie obrazu v jeho originálnom rozlíšení bez zmien.
- **Celá obrazovka** - Roztiahne obraz na celú obrazovku.

Redukcia šumu - Zapne/vypne redukciu šumu.

Zvuk

Režim zvuku - Môžete si vybrať z nasledovných predvolených nastavení

- **Štandardný** - Predvolené nastavenie
- **Hudba** - Zvýrazňuje hudbu voči hlasom
- **Film** - Poskytuje živší a plnší zvuk pri filmoch
- **Užívateľský** - Vyber vašich osobných nastavení zvuku
- **Šport** - Zvýrazňuje zvuk pre športy

TIP: Výšky a basy sa dajú nastaviť len pri zvolenom režime zvuku „Užívateľ“.

Výšky - Služi na nastavenie množstva vysokých tónov vo zvuku

Basy - Služi na nastavenie množstva hlbokých tónov vo zvuku

Vyváženie - Služi na prepínanie zvuku medzi ľavým a pravým reproduktorom.

Auto. úroveň hlasitosti - Pri prepnutí na "on" zostane hlasitosť na rovnakej úrovni bez ohľadu na vstup/zdroj.

Surround Sound / DTS TruSurround - Zapnutie/vypnutie efektu priestorového zvuku.

Digitálny výstup - Toto je digitálny Audio výstup.

Vyberte si z nasledovných možností:

- **Vyp.** - Vypnuté
- **Auto** - Automaticky zvolí najlepšie nastavenie
- **PCM** - Túto možnosť si vyberte ak ste pripojení ku Stereo Hi-fi cez digitálny kábel (Impulzná kódová modulácia (PCM) je digitálnym zobrazením analógového signálu)

AD prepínač - Prídavná zvuková stopa pre zrakovo postihnutých. Dostupné len pre vybrané DTV programy.

AD hlasitosť - nastavenie hlasitosti prídavnej zvukovej stopy pre zrakovo postihnutých

Oneskorenie zvuku (ms) - Nastavenie pre synchronizáciu obrazu a zvuku pre TV reproduktory.

Oneskorenie digit. výstupu (ms) - Nastavenie pre synchronizáciu obrazu a zvuku pre externé reproduktory pripojené cez digitálny audio výstup.

PC*

Auto. poloha - Umožňuje automatické nakonfigurovanie

televizora na použitie ako monitora pre počítač

H poloha - Zmeny horizontálnej polohy obrazu

V poloha - Zmeny vertikálnej polohy obrazu

Veľkosť - zmena veľkosti obrazu

Fáza - Služi na nastavenie oneskorenia fázy

za účelom zníženia šumu obrazu

TIP: Ak je počítač po určitú dobu neaktívny, televízor sa

prepne do stavu „spánku“ (obrazovka sa vypne, aby sa šetrila energia). Na prepnutie späť stlačte tlačidlo standby.

TIP: Ak po dobu 10 sekúnd nestlačíte žiadne tlačidlo, menu automaticky zmizne. Dĺžku zobrazenia menu môžete zmeniť v sekcii 'Čas OSD'.

* - len pre vybrané modely

Kanáľ

Zdroj signálu * - Výber typu DTV signálu

- **DVB-T** - Terestriálne (vzduchom šírené) vysielanie
- **DVB-C** - Káblová TV

Automatické ladenie - Umožní vám naladiť všetky digitálne televízne kanály, digitálne rádiové stanice a analógové kanály.

ATV manuálne ladenie - Umožní vám manuálne naladiť váš analógový signál.

DTV manuálne ladenie - Umožní vám manuálne naladiť váš digitálny signál.

Editácia programov - Umožní vám vymazať, preskocíť a pridať obľúbené kanály.

Informácie o signále - Informácie o kvalite signálu

Informácie o CI - Služba sledovania platených programov si vyžaduje, aby do TV bola zasunutá karta „smartcard“. Ak sa prihlásite do služby platených programov, poskytovateľ vám dodá "CAM" a "smartcard". CAM potom zasunie do konektoru COMMON INTERFACE PORT (CI Card In).

Zoznam nahrávok - Zobrazí zoznam nahratých programov na USB.

Zoznam úloh - Zobrazí vaše upomienky programu.

Nastavenie Satelitu ** - Toto menu je k dispozícii len v režime DVB-S2.

Môžete si vybrať typ satelitu, váš transpondér, váš typ LNB, atď

* - len pre modely s DVB-T tunerom

** - len pre modely s DVB-S tunerom

Zámok

Zámka systému - Zamknutie a odomknutie ponuky Zadanie požadovaného 4 - miestneho hesla, zadanie ukončíte stlačením tlačidla

◀. Na vymazanie použite tlačidlo ►. Prednastavené heslo je 0000

Nastaviť heslo - Zmena predvoleného hesla.

Blockovať program - Uzamknutie zadaných televíznych kanálov.

Rodičovská kontrola - Uzamknutie TV kanálov podľa veku.

Zámok Kláves - Uzamknutie TV tlačidiel.

- **Vyp.** - Všetky tlačidlá sú odomknuté
- **Čiastočný** - Iba Standby tlačidlo je odomknuté
- **Úplný** - Všetky TV tlačidlá sú uzamknuté

Čas

Hodiny - Nastavenie času. Dátum a čas sa nastavia automaticky v DVB móde.

Čas vypnutia - Umožňuje vám nastaviť

konkrétny čas pre vypnutie vášho TV

Čas zapnutia - Umožňuje vám nastaviť konkrétny čas zapnutia vášho TV, kanál ktorý sa potom zobrazí, zdroj signálu a hlasitosť. Táto funkcia sa môže prepínať na opakovanie každý deň, alebo len pre konkrétny deň.

Časovač vypnutia - Umožňuje vám nastavenie časovania vypnutia, takže televízor sa po uplynutí nastavenej doby automaticky vypne. Vypnuté -> 10min -> 20min -> 30min -> 60min -> 90min -> 120min -> 180min -> 240min

Čas OSD - Umožňuje nastaviť dobu, po ktorú OSD menu zostáva na obrazovke.

Automatické vypnutie - Nastavenie, kedy sa má TV automaticky vypnúť po poslednom stlačení nejakého tlačidla: Vyp. -> 3h -> 4h -> 5h.

Časové pásmo - Zmeňte svoje aktuálne časové pásmo

Sieť*

IP nastavenie - nastavenie pripojenia k LAN sieti

- **Auto** - Automaticky pripojí vašu TV k domácej sieti (je to predvolené nastavenie, odporúča sa nemeniť)
- **Manuál** - Dovolí vám manuálne zmeniť si IP, masku siete, bránu a DNS.

Sietová inform. - Informácie o nastavení siete

Test siete - Test pripojenia k sieti

* - LAN/Ethernet port sa používa iba pre DVB-T2 služby. Nedá sa využiť pre služby v normálnej sieti/internete.

Nastavenia

Jazyk - Umožňuje vám zmeniť jazyk menu

Jazyk zvuku - Umožňuje zmeniť jazyk zvuku na vybraných DVB kanáloch.

Jazyk titulkov - Umožňuje zmeniť jazyk tituliek na vybraných DVB kanáloch.

Sluchové problémy - Ak signál poskytuje podporu pre sluchovo postihnutých, stlačením tlačidla „Subtitle“ môžu byť tieto titulky zobrazené. Ak nastavíte Sluchovo postihnutí na Zap, a prepnete na kanál s podporou pre nepočujúcich, titulky pre sluchovo postihnutých sa zapnú automaticky.

Modrá obrazovka - Ak na vstupe nie je žiadny signál, zobrazí sa modré pozadie (dostupné len pre niektoré vstupy)

Súborový systém PVR - Nastavenia pre nahrávanie na USB

- **Vyberte disk** - Vyberte USB vstup a partíciu disku
- **Veľkosť súboru funkcie Timeshift** - Nastavte veľkosť, ktorá sa vyhradí na USB zariadení pre funkciu Timeshift.
- **Formátovať disk** - Umožní naformátovať pripojené pamäťové USB zariadenie na FAT 32 súborový systém.

VAROVANIE: VŠETKY DÁTA NA USB ZARIADENÍ BUDÚ ZMAZANÉ!

- **Overenie rýchlosti** - Overenie rýchlosti pripojeného pamätového USB zariadenia.

Úvodné nastavenia - Zobrazí menu úvodnej inštalácie.

Aktualizácia firmwre (USB) - Z času na čas môžeme uvoľniť nový firmvér na zlepšenie činnosti televízora (je k dispozícii na stiahnutie). Toto menu vám umožní nainštalovať do televízora nový softvér/firmvér. Viac detailov o spôsobe stiahnutia bude uverejnených s firmvérom. Kontaktujte zákaznícku linku alebo postupujte podľa časti "product support" (podpora produktu) na webovej stránke. Po úspešnej aktualizácii softvéru pred opätovným spustením TV odstráňte USB kľuč z TV.

Reset TV - Obnoví výrobné nastavenia

HDMI CEC* - Umožňuje ovládať zariadenia pripojené cez rozhranie HDMI pomocou diaľkového ovládania televízora.

- **Automatické zapnutie*** - Automatické zapnutie / vypnutie pripojených zariadení prostredníctvom rozhrania HDMI CEC
- **Zoznam zariadení*** - Umožňuje vám prístup do menu pripojených zariadení a ich ovládanie pomocou diaľkového ovládania televízora.
- **HDMI ARC*** - Posiela audio signál z terestriálneho / satelitného vysielania cez HDMI k AV receiveru bez použitia audio kábla, táto funkcie je k dispozícii iba pre HDMI1 (T2/C/S2) modely), HDMI2 (T/C modely) výstup.

* - **HDMI CEC musí byť podporované pripojeným zariadením.**

Stav LED - Umožňuje užívateľovi zapnúť/vypnúť LED diódu indikujúcu stav TV. (Ak je nastavený na Vyp., LED preblikne počas používania diaľkového ovládača)

Verzia softvéru - Zobrazí súčasnú verziu softvéru v TV

Obchod* - Zapnutie/vypnutie demonstračného módu pre obchody
* - **dostupné len ak bol Obchod vybratý v Úvodných nastaveniach**

7-dňový TV program

TV program je dostupný v digitálnom TV režime. Poskytuje informácie o budúcich programoch (kde je to podporované digitálnym kanálom). Môžete si pozrieť čas začiatku a konca všetkých programov na všetkých kanáloch na nasledujúcich 7 dní a nastaviť si upomienky a napláňovať si nahrávanie.

1. Stlačíte [TV GUIDE]. Zobrazí sa TV program na nasledujúcich 7 dní.

2. Cez menu sa pohybuje pomocou ▲/▼/◀/▶.

Teraz môžete:

Nahrat vybrané TV kanály a programy stlačením ČERVENÉHO tlačidla*

Nastaviť si pripomenutie stlačením (ZELENÉ)

Pozrieť si predchádzajúci deň stlačením (ŽLTÉ)

Pozrieť si nasledujúci deň stlačením (MODRÉ)

[INFO] zobrazí detailné informácie o vybranom programe.

3. Stlačením [EXIT] ukončíte činnosť so 7-dňovým TV programom.

* - **len pre modely s funkciou nahrávania.**

USB režim / Prehrávač médií

USB režim umožňuje prehrávanie rôznych typov obsahu, ktorý máte uložený na vašom pamätovom USB pamätovom zariadení. Po prepnutí do USB vstupu sa zobrazí menu USB. Obsah bude rozdelený na Fotografia, Hudba, Film podľa typu súboru.

1. V menu sa môžete pohybovať pomocou tlačidiel na ▲/▼/◀/▶. posúvanie. Pre potvrdenie položky, ktorú chcete prehrať/zobraziť, stlačte tlačidlo [OK].
2. Vyberte si disk. (Ak má váš disk len 1 partíciu budete vidieť len 1 zariadenie).
3. Teraz môžete otvoriť položku. Stlačte OK pre jej zobrazenie.
4. Počas prehrávania môžete meniť mód prehrávania pomocou tlačidiel diaľkového ovládača, alebo zobrazením navigačného menu prehrávača, ktoré môžete ovládať požitím tlačidiel ▲/▼/◀/▶ a [OK].

POZNÁMKA: Neodporúča sa používanie USB predlžovacích káblov, keďže môžu spôsobiť zníženie kvality obrazu/ zvuku a zastavovanie prehrávania USB obsahu.

USB nahrávanie - Digitálny režim*

Do televízora je vstavané nahrávacie zariadenie USB. Táto funkcia je dostupná v režime Digital TV, keď je použitá v spojení s kompatibilným pamätovým zariadením USB alebo s pevným diskom USB. Výhody sú nasledujúce:

- Zastavte živé TV a potom si ho prehrajte, rýchlo posuňte dopredu alebo dozadu (k živému TV)
 - Nahrávanie stlačením jediného tlačidla, ak sa rozhodnete, že chcete nahrat aktuálny program
 - Lahké programovateľné nahrávanie zo 7 dňového TV sprievodu Kvôli povahe výrobu, je potrebné použiť vysokorýchlostné pamätové zariadenie USB (pretože TV číta zapisuje na pamätové zariadenie v tom istom čase, niektoré pamätové zariadenia môžu byť nevhodné)
- Minimálna špecifikácia - USB pamätové zariadenie
- **Rýchlosť čítania** - 20 MB/s (Mega Bytov za sekundu)
 - **Rýchlosť zápisu** - 6 MB/s (Mega Bytov za sekundu)

Zastavenie živého TV (časový posun / TimeShift)*

Zastavenie živého TV je veľmi jednoduché.

- Stlačte tlačidlo play/pause a obraz sa zastaví a TV program obsah sa bude nahrávať. Aby ste obnovili sledovanie stlačte znovu play/pause.
- Stlačte rýchle prehrávanie dopredu, aby ste šli dopredu v nahrávaní (t.j. vynechali reklamy)
- Stlačte rýchle prevínanie aby ste sa pri nahrávaní vrátili späť (t.j. ak ste sa rýchlo posunuli príliš ďaleko)

TIP: Keď prepnete TV do pohotovostnej polohy alebo zmeníte kanál je vymazaná pamäť Time Shift (časového posunu). Aby ste znovu spustili časový posun, musíte stlačiť tlačidlo play/pause.

Tlačidlo nahrávania

Kedykoľvek sa rozhodnete, môžete nahrat aktuálny kanál, ktorý sledujete. Aby ste to urobili, musíte stlačiť tlačidlo [REC].

TIP: Televízor obsahuje jeden TV prijímač, preto môže nahrat len kanál, ktorý sledujete alebo nahrat kanál kým je televízor v pohotovostnom režime.

POZNÁMKA: Nahrávacia funkcia USB je dostupná len v TV režime Digital. Kvôli autorskému právu a ilegálnemu kopírovaniu/nahrávaniu nie je možné nahrávať na/iz iného vstupného/výstupného zdroja.

* - **len pre modely s funkciou nahrávania**

DVD Menu*

Do menu vstúpite stlačením tlačidla [D.MENU] na diaľkovom ovládači.

Do ponuky sa dostanete stlačením [OK]. Ak chcete zmeniť akékoľvek predvolené nastavenie, použite tlačidlá pre ▲/▼/◀/▶ navigáciu. Akékoľvek nastavenie potvrdíte tlačidlom [OK]. Menu môžete kedykoľvek opustiť stlačením tlačidla [EXIT].

Stránka základných nastavení

Obrazovka TV - Vyberte z nasledujúcich možností

4:3 PanScan - Tradičný obrazový formát, často používaný pre starý film

4:3 LetterBox - Tradičný obraz, ktorý bol prispôbený pre širokouhlý obrazovku

16:9 - Širokouhlý obrazový formát

Jazyk displeja - Jazyk DVD menu

Stránka nastavení audio

Nastavenia reproduktorov - Vyberte z nasledujúcich možností

LT/RT - Nastavenie LT/RT zvuku

Stereo - Nastavenie Stereo zvuku

Nastavenia dolby digital

Dual Mono

Stereo - Výstupy 2 kanálov zvuku pravého a ľavého

Mono L - Výstupy zvuku z ľava

Mono R - Výstupy zvuku z prava

Mix Mono - Výstupy jednokanálového zvuku
ale mix medzi pravým a ľavým

Dynamic Range - Toto je rozdiel medzi najtichšími a najhlasnejšími
zvukmi. Toto nastavenie pracuje len s DVD nahratými v Dolby digital.

Stránka individuálnych nastavení

TV Type - Vyberte z nasledujúcich možností

NTSC - Používa sa pre disky zo Severnej Ameriky, Japonska atď

PAL - Štandard pre disky z Veľkej Británie / Európy, Ázie, Austrálie atď

Multi - Pre NTSC a PAL

Default - Táto voľba vám umožňuje prestaviť všetky
DVD nastavenia na nastavenia od výrobcu.

* - *len pre modely vybavené vstavaným DVD prehrávačom*

Opis výrobku

Ochranná známka	SHARP				
Model	LC-32CHE4040E(W) LC-32CHE4041E(W) LC-32CHE4042E(W)	LC-32DHE4040E(W) LC-32DHE4041E(W) LC-32DHE4042E(W)	LC-40CFE4240E LC-40CFE4241E LC-40CFE4242E LC-40CFE4042E	LC-43CFE4140E LC-43CFE4141E LC-43CFE4142E LC-43CFE4042E	LC-49CFE4040E LC-49CFE4041E LC-49CFE4042E
Trieda energetickej efektívnosti	A+	A+	A+	A+	A+
Uhlopriečka viditeľnej časti obrazovky	32" / 81cm	32" / 81cm	40" / 100cm	43" / 109cm	49" / 123cm
Spotreba energie v zapnutom stave	31,0 W	31,0 W	45,0 W	41,0 W	67,0 W
Ročná spotreba elektrickej energie *	45 kWh	45 kWh	66 kWh	60 kWh	98 kWh
Spotreba elektrickej energie v pohotovostnom režime **	<0,50 W	<0,50 W	<0,50 W	<0,50 W	<0,50 W
Spotreba elektrickej energie v režime vypnutia	N/A				
Rozlíšenie obrazovky	1366 (H) x 768 (V)	1366 (H) x 768 (V)	1920 (H) x 1080 (V)	1920 (H) x 1080 (V)	1920 (H) x 1080 (V)

* - Spotreba energie XYZ kWh za rok na základe spotreby elektrickej energie televízora, ktorý je v činnosti 4 hodiny denne počas 365 dní. Skutočná spotreba energie závisí od toho, ako sa televízor používa.

** - keď je televízor vypnutý diaľkovým ovládačom a nie je aktívna žiadna funkcia

Kompatibilné súbory v USB Móde

Typ Média	Prípona súboru	Kodek		Poznámka
		Video	Audio	
Film	.mpg	MPEG-1, MPEG-2	MP3, WMA, AAC, AC3	Max Rozlíšenie: 1920x1080 Max Dátový tok: 40 Mbps
	.avi	Xvid, MJPEG, MPEG-4 SP/ASP, H.264		Max Rozlíšenie: 1920x1080 Max Dátový tok: 20 Mbps
	.ts	MPEG-2, H.264, H.265/HEVC *		Max Rozlíšenie: 720x576 Max Dátový tok: 40 Mbps
	".mov/ .mkv"	MPEG-4 SP/ASP, H.264, H.265/HEVC *		
	.dat	MPEG-1		
	.mp4	MPEG-4 SP/ASP, H.264, H.265/HEVC *		
	.vob	MPEG-1, MPEG-2		
Hudba	.mp3	-	MP3	Sample Rate 8K-48KHz Bit rate: 32K ~ 320Kbps Kanál: Mono/Stereo
	.wma	-	WMA	
	".m4a/ .aac"	-	AAC	Sample Rate 16K-48KHz Bit rate: 32K ~ 442Kbps Kanál: Mono/Stereo
Foto	".jpg/ .jpeg"	Progressive JPEG		Max Rozlíšenie: 1024x768
		Baseline JPEG		Max Rozlíšenie: 8192x8192
	.bmp	BMP		Max Rozlíšenie: 6500x6500 Pixel Depth 1/4/8/16/24/32 bpp
	.png	Non-Interlaced		Max Rozlíšenie: 3000x3000
		Interlaced		Max Rozlíšenie: 1500x1500

* - Ien pre modely s DVB-T2 tunerom

Fontos biztonsági óvintézkedések



Kérjük, olvassa el ezeket a biztonsági utasításokat!
A készülék használata során tartsa tiszteltben
a következő figyelmeztetéseket:

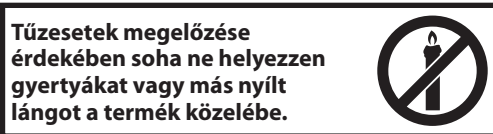

- A 20 kg-nál nehezebb TV-eket mindig legalább két embernek kell megemelnie és szállítania.
- A TV nem rendelkezik a felhasználó által javítható részegységekkel. Meghibásodás esetén forduljon a gyártóhoz, vagy a hivatalos márkaszervizhez. A TV egyes belső alkatrészeinek megérintése életveszélyes lehet. A garancia nem terjed ki a jogosulatlan harmadik felek által végzett szervizelésékből eredő hibákra.
- Ne távolítsa el a készülék hátsó borítását!
- Ezt a készüléket videó- és hangjelek fogadására és megjelenítésére tervezték. Minden más felhasználás szigorúan tilos!
- Ne érje a TV-készüléket csöpögő vagy fröccsenő folyadék!
- Ha a tápkábel sérült, a balesetek elkerülése érdekében ki kell cseréltetni azt a gyártóval, a szervizzel vagy más, megfelelően képzett szakemberrel.
- A tévénézés ideális távolsága körülbelül a képátó ötszörösének megfelelő távolság. Más fényforrások képernyőn való tükröződése rontja a képmínőséget.
- Győződjön meg róla, hogy a TV megfelelő szellőzése biztosított, és nincs túl közel más készülékekhez vagy bútorokhoz.
- A megfelelő szellőzés érdekében helyezze a készüléket legalább 5 cm-re a faltól.
- Győződjön meg róla, hogy a készülék szellőzési nyílásait nem takarja le semmi, így különösen újságpapír, terítő, függöny vagy más tárgy.
- A TV készüléket mérsékelt éghajlaton való használatra tervezték.
- A TV készüléket kizárólag száraz helyen történő használatra tervezték. Ha a TV-t a szabadterén használja, kérjük, különösen ügyeljen rá, hogy ne érje nedvesség (eső, fröccsenő víz) a készüléket. Soha ne érje nedvesség a készüléket!
- Ne tegyen vizet zeli edényeket (például vázát) a TV-re. Az ilyen edények leeshetnek, és veszélyeztethetik az elektromos biztonságot. A TV kizárólag lapos és stabil felületre helyezze. Ne tegyen semmilyen tárgyat, például újságpapírt vagy takarót a TV-készülék alá vagy rá.
- Ellenőrizze, hogy a készülék nem áll semmilyen elektromos vezeték. A vezetékek megsérülhetnek. Mobiltelefonok, illetve más, vezeték nélküli jelátvitelt alkalmazó eszközök (például WLAN adapterek, megfigyelő kamerák) elektromágneses interferenciát okozhatnak. Ne helyezze őket a TV-készülék közelébe.
- Ne helyezze a készüléket fűtőtestek közelébe, vagy olyan helyre, ahol közvetlen napfény éri. Az ilyen elhelyezés negatív hatással van a készülék hűtésére. A túlmelegedés veszélyes lehet, és jelentősen csökkentheti a készülék élettartamát. Biztonsága érdekében forduljon szakemberhez, aki eltávolítja a készülékben lerakódott szennyeződéseket.
- Ügyeljen rá, hogy a készülék hálózati kábele és hálózati adaptere ne sérüljön meg. A készüléket csak a mellékelt hálózati kábellel / adapterrel csatlakoztatható.

- Viharok veszélyt jelentenek minden elektromos készülékre. Ha vilámscapás éri a hálózati kábelt vagy az antennát, a készülék kikapcsolt állapotban is megsérülhet. Vihar esetén húzza ki a készülék minden kábelét és csatlakozóját.
- A készülék képernyőjének tisztításához csak nedves, puha törlőrongyot használjon. Tisztításhoz csak tiszta vizet használjon. Ne használjon tisztítószereket vagy oldószereket!
- A TV-t helyezze közel a falhoz, megelőzve így a véletlen felokozta leesését.
- A TV alábbi ábrán látható módon történő falhoz rögzítése biztonságos megoldás, és ezáltal elkerülhető a készülék előre történő leesése miatt okozott sérülések és károk.
- Ez az elhelyezési mód akkor is hasznos lehet, ha a TV-t üveg felületre helyezi, vagy ha nem kíván csavarokat tenni bútorába. Ügyeljen rá, hogy gyerekek ne mászjanak fel a TV-készülékre és ne próbáljanak meg függeszteni róla.
- Az ilyen típusú elhelyezéshez szükséges egy rögzítő kábel.
 - A) Az egyik vagy mindkét falra rögzítésre való felső lyukat és csavarokat (a csavarok már a falra szerelésre készített lyukakban vannak) használva rögzítse a rögzítő kábel egyik végét a TV-hez.
 - B) A rögzítő kábel másik végét erősítse a falhoz.
- TV-készüléke szoftvere és OSD megjelenése előzetes értesítés nélkül is megváltoztatható.

Figyelmeztetés:

- Soha ne csatlakoztassa külső eszközöket a bekapcsolt készülékhez! Kapcsolja ki a TV-t és a csatlakoztatni kívánt külső eszközt is! A külső eszközök és az antenna csatlakoztatása után dugja a TV hálózati csatlakozóját a fali aljzatba!
- Mindig győződjön meg róla, szabadon hozzáfér a TV hálózati csatlakozójához.
- A készülék nem alkalmas monitorokkal felszerelt munkahelyen történő használatra.
- Fejhalható magas hangerővel történő rendszeres használata maradóan halláskárosodást okozhat.
- Ügyeljen a készülék, és alkatrészei, illetve az elemek környezetbarát módon történő kiselvezetésére. Ha a hulladék elhelyezéssel kapcsolatban kétségei vannak, kérjük, lépjen kapcsolatba a helyi hatóságokkal az újrahasznosítás helyi módját illetően.
- A készülék elhelyezésekor ne feledkezzen meg arról, hogy a bútorok felületét különböző lakkokkal kezelik, vagy műanyag borítással látják el őket, vagy esetleg felsziszolják. Az ezekben a bútorokban lévő vegyi anyagok reakcióba léphetnek a TV állvánnyal. Ez azt eredményezheti, hogy az állvány anyagának darabkái a bútor felületére ragadhatnak, amelyeket nehéz, vagy egyenesen lehetetlen eltávolítani.
- A TV-készüléke képernyőjét csúcsmínőségű körülmények között gyártották, és többször alaposan ellenőrizték, hogy rendelkezik-e hibás pixellekkel. A gyártási folyamat technológiai tulajdonságai miatt nem lehetséges teljesen kizárni a képernyő hibás pontjainak kis számában történő előfordulását (még a legnagyobb gondossággal történő gyártás esetén sem). Ezek a hibás pixelek nem minősülnek garanciális szempontból hibának, ha mértékük nem nagyobb, a DIN normában meghatározott értéknél.
- A gyártó nem vállal felelősséget az ügyfélnek nyújtott szolgáltatással kapcsolatos olyan problémáért, amelyek külső fél tartalmához vagy szolgáltatásához kapcsolódnak. A harmadik fél tartalmához vagy szolgáltatásához kapcsolódó minden kérdést, hozzászólást vagy kérést közvetlenül a hatályos tartalom vagy szolgáltatás szolgáltatójához kell címezni.
- Különböző, magától az eszköztől független okok vannak, ami miatt nem lehet elérni a szolgáltatást vagy tartalmat az eszközről, mint például az áramszünet, Internet-kapcsolat hiánya, vagy az eszköz nem megfelelő beállítás. A Universal Media Corporation vállalat, a vállalat vezetői, alkalmazottai, képviselői, alvállalkozói és partnerei nem vállalnak felelősséget önnel vagy másik féllel szemben az ilyen hibák vagy karbantartás

miatti leállások tekintetében, függetlenül azok okától vagy hogy ezek elkerülhetők lettek volna.

- Minden, az eszközön keresztül elérhető, harmadik fél általi tartalmat vagy szolgáltatást "ahogy van" és "amikor van" alapon szolgáltatnak, és az Universal Media Corporation és partnerei semmilyen közvetett vagy közvetlen garanciát nem vállalnak az értékesíthezősége, a szerzői jogok betartására, egy adott célra való alkalmasságra, rendelkezésre állásra, pontosságra, teljességre, biztonságra, névre, használhatóságra, hanyag kezelésre, vagy a tartalom vagy szolgáltatás hibamentes vagy megszakítás nélküli kezelésére vagy használatára vonatkozóan, feltételezve azt, hogy a tartalom vagy szolgáltatás megfelel az ön követelményeinek vagy elvárásainak.
- Az 'Universal Media Corporation' nem egy ügynök és nem vállal felelősséget harmadik fél által nyújtott tartalomért vagy szolgáltatásért, illetve annak a tartalomnak vagy szolgáltatásnak semmilyen vonatkozásáért.
- Az 'Universal Media Corporation' és/vagy partnerei semmilyen esetben sem vállalnak felelősséget önnel vagy harmadik féllel szemben valamilyen közvetett, közvetlen, különös, véletlen, büntetőjogi, eredő vagy egyéb kárért, függetlenül attól, hogy a felelősség jellege szerződésen, hanyagságon, garancia megszegésen, szigorú felelősségen vagy más módon alapul-e, és hogy az Universal Media Corporation és/vagy partnerei kaptak-e tájékoztatást az ilyen károk eshetőségéről vagy nem.

Fontos információk a videojátékok, számítógépek, feliratok és más rögzített képek megjelenítésére alkalmas eszköz használatával kapcsolatban.

- Állóképeket tartalmazó anyagok hosszú ideig történő használata "árnyképet" eredményezhet az LCD képernyőn (helytelenül ezt a jelenséget nevezik gyakran "a képernyő kiégésének"). Ez az árnykép a továbbiakban mindig látható lesz a háttérben a képernyőn. Ez egy maradandó károsodás. Elkerülheti az ilyen jellegű károsodást az alábbi utasítások követésével:
- Csökkentse a fényerő / kontraszt beállítást a legkisebb látható szintre.
- Ne jelenítsen meg hosszú ideig rögzített állóképeket. Kerülje az alábbiak megjelenítését:
 - » Teletext idő és táblázatok,
 - » TV/DVD menü, pl. DVD tartalomjegyzék,
 - » „Szünet” üzemmódban (hold): Ne használja ezt az üzemmódot hosszú ideig, például DVD vagy videó tartalmak nézése közben.
 - » Kapcsolja ki a készüléket, ha nem használja.

Elemek

- Az elemek behelyezésekor ügyeljen a helyes polarításra.
- Ne tegye ki az elemeket magas hőmérsékletnek, és ne tegye őket olyan helyre, ahol a hőmérséklet gyorsan növekedhet, pl. tűz közelében vagy közvetlen napsütésen.
- Ne tegye ki az elemeket magas sugárzó hőnek, ne dobja őket tűzbe, ne szedje szét őket, és ne próbálja meg újratölteni a nem újratölthető elemeket. Az elemek szivároghatnak vagy felrobbanhatnak.
 - » Soha ne használjon különböző elemeket együtt, és ne keverjen új elemeket régiekkel.
 - » A használt elemeket a környezetvédelmi előírásoknak megfelelően selejtezze ki.
 - » A legtöbb EU tagországban törvény szabályozza az elemek ártalmatlanításának módját.



Cd

Ártalmatlanítás

- Ne dobja a TV-t a háztartási hulladék közé. Vigye a kiselejtezett készüléket a kijelölt újrahasznosító gyűjtőhelyre. Ezzel segíti az erőforrások megővését és a környezet védelmét. Bővebb információért forduljon a forgalmazóhoz vagy a helyi hatóságokhoz.



CE nyilatkozat:

- Az alábbiakban az Universal Media Corporation s.r.o. kijelenti, hogy ez a LED TV megfelel az 1999/5/EC irányelv alapvető követelményeinek és más hatályos előírásoknak. <http://www.sharp.eu/av/documents-of-conformity>

Védjegyek

- A HDMI és HDMI High-Definition Multimedia Interface kifejezések, illetve a HDMI logó a HDMI Licensing, LLC védjegye vagy bejegyzett védjegye az Egyesült Államokban és más országokban.

- A "HD TV" logó a DIGITALEUROPE védjegye.

- A "HD TV 1080p" logó a DIGITALEUROPE védjegye.

- A DVB logó a Digital Video Broadcasting - DVB - projekt bejegyzett védjegye.

- A gyártás a Dolby Laboratories licencengedélyével történt.
- A Dolby és dupla D szimbólum a Dolby Laboratories védjegyei.

A doboz tartalma

A készülékhez az alábbi tartozékokat mellékeltek:

• 1x TV	• 1x RF kábel
• 1x Távirányító	• 1x TV állvány szerelő csomag
• 2x AAA méretű elemek	• 1x SCART adapter kábel *
• 1x Használati útmutató	• 1x Mini komponens adapterkábel **
• 1x Mini kompozit adapterkábel **	

* - csak a SCART csatlakozó nélküli modellekhez mellékel

** - Csak Mini Composite-tal ellátott modellek esetén elérhető / komponens

Az állvány rögzítése

Kérjük, kövesse az útmutató utolsó oldalán lévő útmutatásokat.

Kezdeti lépések - az első beállítás

- A mellékelt RF kábelt használva, kösse a TV-t a fali TV antenna csatlakozóhoz. Dugja be a készülék tápkábelét egy elektromos aljzatba.
- A mellékelt elemeket helyezze a távirányítóba és kapcsolja be a TV-t a Standby gomb megnyomásával.
- Megjelenik az **Első használat képernyő**.
Ha nem jelenne meg, kérjük, nyomja meg a távirányítón a [MENU] gombot, majd a 8-8-8-8 számokat és a menü megjelenik. Ha meg szeretné változtatni bármelyik alapértelmezett beállítást, használja a ▲/▼/◀/▶ léptetés gombokat. A menüből való kilépéshez nyomja meg az [EXIT] gombot.
- Végezze el a kívánt beállításokat az ELSŐ HASZNÁLAT képernyőn.**
Jelforrás - Földi (DVB-T), kábel (DVB-C) vagy műholdas (DVB-S)* sugárási módok közül választhat.
Nyelvi beállítások - Állítsa be a TV menüjének nyelvét.
Ország - Állítsa be a kívánt országot.
Hangolási mód - Válassza ki, hogy a hangoláshoz csak digitális (DTV), csak analóg (ATV), vagy mindkét módot, digitális és analóg módot (DTV + ATV) kívánja használni.
Szolgáltató - Válassza ki a kábel szolgáltatót. Ha szolgáltatója nem szerepel a listán, válassza az Egyéb opciót. (Csak akkor érhető el, ha a Jelforrás kábelre (DVB-C) van állítva.)
Környezet - Válassza ki a TV helyét. Otthoni használathoz válassza az Otthon módot. Bolti bemutató módhoz állítsa be az Üzlet módot.
LCN - Állítsa az LCN beállítást BE (ON) értékre, ha a csatornák a szolgáltató sorrendje szerint kívánja elrendezni (csak DVB-T és DVB-C csatornák esetén).
- Nyomja meg az [Autom. beállítás] gombot a hangolás elindításához.**
- Opcionális DVB-C csatorna beállítás:**
Tartsa meg az ajánlott alapértelmezett beállításokat.
Ha a készülék nem találja a DVB-C csatornákat, érdeklődjön szolgáltatójától az érvényes "ID hálózatok" után. Ezután indítson el egy új keresést. Nyomja meg a [MENU] gombot, válassza ki a "ID hálózatok" opciót, majd adja meg az azonosítót.
- Opcionális DVB-S2 csatorna beállítás*:**
Válassza a menüben a "Jelforrás" beállításnak a "Műhold" opciót az opcionális csatorna beállítás érdekében. Itt különböző műholdak

közül választhat. Ha megtörtént a kiválasztás, akkor az adott műhold csatorna kínálata importálhatóvá válik az Ön TV-készülékére.

A távirányító [OK] gombjával hagyja jóvá a keresés elindítását.

TIPP: Ha bizonyos csatornák hiányoznak a keresés után, ennek valószínűleg nem megfelelő jelerősségük lehet az oka. Ebben az esetben ajánlott egy jelerősítőt csatlakoztatni, és újból elvégezni a keresést a TV-n.

* - Csak DVB-S tunerrel ellátott TV-ken érhető el.

Távvezérlő

A távirányító képét a használati útmutató második oldalán találja.

- STANDBY** – Készenléti módból bekapcsolja a TV-t, vagy fordítva: készenléti módba kapcsolja a készüléket.
- MUTE** – Elnémítja a készülék hangját, vagy kikapcsolja a némitást.
- DTV** – Digitális TV jelforrásra vált.
- RADIO** – Digitális módra vált és a digitális módban TV és rádió üzemi mód között vált.
- USB** – USB forrásra vált.
- DVD** – DVD² – Váltás DVD üzemmódra
- 0 – 9** – a TV csatornák közvetlen kiválasztására szolgáló gombok.
- TV GUIDE** – Megnyitja a 7 napos TV műsort (Digitális módban).
- ↶** – Visszalépés az előzőleg nézett csatornára.
- ▲/▼** – A hangerő növelése / csökkentése
- S.MODE** – A hangasmódok közötti váltásra szolgáló gomb.
- P.MODE** – A képmódok közötti váltásra szolgáló gomb.
- FAV** – A kedvencek menü megjelenítése.
- CH ▲/▼** – Csatorna léptetés fel / le.
- (▲/▼/◀/▶/OK)** – A képernyő menüben történő lépegetéshez és a beállítások elvégzésére szolgáló gombok.
- MENU** – Az OSD menü megjelenítése.
- EXIT** – Kilépés az összes menüből.
- SOURCE** – A bemeneti/kimeneti menü megjelenítése.
- INFO** – Nyomja meg egyszer a mostani/következő csatorna adataiért. Nyomja meg kétszer a jelenlegi műsor információiért.
- ASPECT** – A képernyő különböző képformátumok (képarányok) közötti átváltásához.
- SLEEP** – Egymás után többször megnyomva végig lépeget az elalvás funkciókon.
- AUDIO** – Az audio csatorna nyelvnek megváltoztatása (ha elérhető).
- SUBTITLE** – A képernyő alján látható felirat be/kikapcsolása (be/ki).
- TEXT** – Teletext mód - Belépés a Teletext oldalára
- TEXT HOLD** – Teletext mód - A megjelenített kép tartása
- TEXT/DVD ZOOM²** – DVD mód - Teletext mód - nagyítás
- DISPLAY** – A képernyő kikapcsolása rádió hallgatás közben
- Rec¹/DVD MENU²** – PVR felvétel / DVD mód - A DVD lemezmenüjének megjelenítése
- Rec List¹/DVD SETUP²** – A felvételek listájának megnyitása / DVD mód - A DVD beállításainak megjelenítése
- ◀** – Az aktuális fejezet újraindítása
- ▶▶** – Továbblépés a következő fejezetre
- /▲** – A lejátszás leállításához / a lemez kiadásához nyomja meg/ tartsa lenyomva 4 másodpercig a gombot.
- ◀◀** – Lejátszás gyorskeresés hátra módban.
- ▶▶** – Lejátszás gyorskeresés előre módban.
- ||** – Lejátszás/szünet
- SZÍNES GOMBOK** – Kiegészítő teletext és OSD funkciók
GOTO² – DVD mód - Egy megadott fejezetre ugrás
A-B² – DVD mód - Nyomja meg egyszer egy pont kijelöléséhez, nyomja meg még egyszer a megadott ponthoz való visszalépéshez
ANGLE² – DVD mód - Különböző nézőpontok kiválasztása (ha elérhető a DVD-n)
REPEAT – DVD mód1 - USB mód1 - A lejátszás megismétlése

¹ - csak a PVR funkcióval érhető el

² - csak a DVD-lejátszóval rendelkező TV-ken

TV gombok

- Vol+** Hangerő növelés és menüben jobbra
- Vol-** Hangerő csökkentés és menüben balra
- CH+** Program/Csatorna fel és menüben fel
- CH-** Program/Csatorna le és menü le
- MENU** Menü/OSD megjelenítése
- SOURCE** A jelforrás menü megjelenítése
- STANDBY** Készenléti mód Ki/bekapcsolás
- EJECT*** a lemez kiadásához
- PLAY/** lejátszás/szünnet
- PAUSE***

* - Csak a DVD-lejátszóval rendelkező modelleken

Bemeneti mód/jelforrás kiválasztása

A különböző bemenetek/csatlakozók közötti választás módjai.

a. A távvezérlő gombjainak használatával:











1. Nyomja meg a [SOURCE/ AV] gombot
2. Megjelenik a jelforrás menü. Nyomja meg a [▼] vagy a [▲] gombot a kívánt bemeneti forrás kiválasztásához.
3. Nyomja meg az [OK] gombot.







b. A televízió található gombok használatával:

1. Nyomja meg a [SOURCE] gombot.
2. Lépegetsen fel / le a CH+/ CH- gombokat használva a kívánt bemeneti jelforrás kiválasztásához.
3. Nyomja meg a Vol+ gombot a bemeneti jelforrás kiválasztottorra történő cseréjére.

Csatlakozók

Kérjük, tekintse át a különböző modelleken elérhető csatlakozó típusokat tartalmazó táblázatot a 92. oldalon.

	USB USB bemenet 1, 2*
	HDMI 1, 2, 3 in HDMI bemenet 1, 2, 3
	VGA (PC) * VGA(PC bemenet)
	VGA (PC) Audio In * 3,5mm-es PC audio bemenet
	R/L - Video & YPbPr audio In * Komponens / Video audio bemenet
	Video (CVBS) * VIDEO bemenet
	Mini AV * Video bemenet & Komponens / Video audio bemenet
	Component/YPbPr * Komponens HD bemenet
	Mini YPbPr * Mini Komponens HD bemenet
	SCART * SCART bemenet

	CI Card IN CI bemenet
	RF In RF / TV antenna bemenet
	Sat In * Műhold bemenet
	Digital Optical Audio Out * Digitális optikai kimenet
	RJ 45 * Ethernet
	Digital COAX Audio Out * Digitális coax kimenet
	HEADPHONES 3,5mm-es fejhallgató kimenet

* - Csak a támogatott készülékeken

Navigáció a TV menüjében

A menü eléréséhez nyomja meg a távirányító [MENU] gombját. A menübe való belépéshez nyomja meg az [OK] gombot. Ha meg szeretné változtatni bármelyik alapértelmezett beállítást, használja a kurzor (▲/▼/◀/▶) gombokat. Bármely beállítás jóváhagyásához nyomja meg az [OK] gombot. A menüből való kilépéshez nyomja meg az [EXIT] gombot.

Kép beállítások

Kép üzemmód - Válasszon az alábbi beállításokból.

- **Standard** - Alapértelmezett beállítások
- **Dinamikus** - Gyors mozgásokat tartalmazó jelenetekhez ajánlott beállítás
- **Mérsékelt** - Világosabb, kevésbé fényes színeket biztosító képmód
- **Felhasználó** - Lehetővé teszi az összes beállítás kézi módosítását
- **Eco** - A készülék 15%-kal kevesebb energiát fogyaszt.

Kontraszt - A fekete és fehér közötti egyensúly szabályozására.

Fényerő - A kép fényerejének növelésére vagy csökkentésére.

Színárnyalat - A kép színárnyalatának növelésére vagy csökkentésére (csak NTSC jel esetében)

Szintelitetttség - A színek növelése fekete-fehérből.

Képelesség - A kép élességének növelésére vagy csökkentésére.

Színhőmérséklet - Az alábbi beállítások közül választhat.

- **Köz.** - alapértelmezett beállítások
- **Meleg** - Növeli a piros szín szintjét a képből
- **Hideg** - Növeli a kék szín szintjét a képből

Aspektus - A képformátum (képarány) csatornánként/adásonként

változik. Számos különböző lehetőség áll rendelkezésére,

hogy igényeinek a legjobbban megfelelőt választhassa.

- **Auto** - Automatikusan a legjobb képformátumot jeleníti meg. A kép a megfelelő helyen van. A kép tetején/alján és/ vagy az oldalain előfordulhatnak fekete csíkok.
- **4:3** - A 4:3 képarányú képet eredeti méretében jeleníti meg. Az oldalakon csík látható a 16:9 arányú kép kitöltéséhez.
- **16:9** - A képernyőt a szabványos 16:9 képjellel tölti ki.
- **Zoom 1/2** - A kép helyes képaránnyal jelenik meg, de nagyítva van, hogy kitöltse a képernyőt.
- **Dot by Dot (HDMI)** - A képet eredeti felbontásában, változtatások nélkül jeleníti meg.
- **Teljes képernyő** - A képet kinyújtja, hogy kitöltse a képernyőt.

Zajcsökkentés - A zajcsökkentés ki/bekapcsolása.

Hang

Hangbeállítás - Az alábbi beállítások közül választhat

- **Standard** - Alapértelmezett beállítások
- **Zene** - Kiemeli a zenét a beszédhangokkal szemben
- **Mozi** - Élő és teljes hangzást biztosít a filmeknek
- **Felhasználó** - Egyénileg választhatja ki a hangbeállításokat
- **Sport** - Hangokat a sporthoz emeli ki

TIPP: A magas és a mély hangok beállítását csak akkor tudja elvégezni, ha a 'Felhasználó' hangmódot választja.

Magas hangok - A magas frekvenciájú hangok szintjének beállítása.

Mély hangok - Az alacsony frekvenciájú hangok szintjének beállítása.

Balansz - A hang a baloldali és a jobboldali hangszóró közötti beállítása.

Automatikus hangerő - BEkapcsolt módban a hangerő állandó szinten marad, függetlenül a jelforrástól.

Surround hangzás / DTS TruSurround - Lehetővé teszi a surround (térhatású) hangzás KI- és BE-kapcsolását.

Digitális kimenet - Ez a digitális Audio kimenet.

Válasszon az alábbi opciókból:

- **Ki** - Ki
- **Auto** - Automatikusan a legjobb beállítást választja ki
- **PCM** - Válassza ezt a beállítást, ha egy sztereó hífi-hez csatlakoztatja a készüléket digitális kábelen keresztül (Pulse-code modulation (PCM) egy analóg jel digitális megjelenítése)

AD kapcsoló - Kiegészítő hangsvá látássérültek számára.

Csak meghatározott DTV műsoroknál érhető.

AD hangosítás - a kiegészítő hangsvá hangerejének szabályozásához

Audio késleltetés (ms) - Lehetővé teszi a felhasználó számára, hogy a hangbeállítások módosításával elvégezze a kép és a hang szinkronizációját a TV hangszórók számára.

SPDIF késleltetés (ms) - Lehetővé teszi a felhasználó számára, hogy a hangbeállítások módosításával elvégezze a kép és a hang szinkronizációját a digitális audio kimenethez csatlakoztatott külső hangszórók számára.

PC*

Automatikus igazodás - Lehetővé teszi a televízió automatikus beállítását, ha számítógép monitorként kívánja használni.

Vissz pozíció - A kép vízszintes helyzetét változtathatja meg.

Függ.pozíció - A kép függőleges helyzetét változtathatja meg.

Méret - A kép méretének megnövelése.

Fázis - A fázis késleltetési idejének beállításához

a képzaj csökkentése érdekében.

TIPP: Ha a számítógép megadott ideig inaktív állapotban van, a televízió 'alvás' módba kapcsol (a képernyő energiatakarékos módból kikapcsol). Visszakapcsolásához nyomja meg a készenlét gombot.

TIPP: Ha 10 másodpercig nem nyomja meg egyik gombot se, a készülék automatikusan kilép a menüből. Megváltoztathatja a menüből történő automatikus kilépés idejét - lásd az 'OSD időzítés' részt.

* - **Csak a támogatott készülékeken**

Csatorna

Jelforrás* - Beállíthatja a DTV jel típusát

- **Földi (DVB-T)** - Földi műsorszórás
- **Kábel (DVB-C)** - Kábeles műsorszórás

Autom. beállítás - Lehetővé teszi, hogy újrahangolja a televíziót az összes digitális csatornával, digitális rádióadóval és analóg csatornával.

Analóg kézi hangolás - Lehetővé teszi az analóg csatornák kézi beállítását.

Digitális kézi hangolás - Lehetővé teszi a digitális jelű csatornák kézi beállítását.

Csatorna beállítások - Lehetővé teszi, hogy töröljön,

kihagyjon és kedvenc csatornákat adjon a készülékhez.

Jelinformáció - Információ a DVB jelről.

Információk a CI-ről - A 'pay per view' (megtekintésalapú) fizetős szolgáltatásokhoz egy ún. "okoskártyát" kell a TV-be illeszteni. Ha előfizet egy 'pay per view' szolgáltatásra, a szolgáltató bocsátja rendelkezésére a 'CAM' kártyát és az "okoskártyát". A CAM kártyát a COMMON INTERFACE PORT (CI Card In) nyílásba kell illeszteni.

Felvételek listája - A rögzített TV műsorok listája.

Menetrend - Kilistázza a program emlékeztetőket.

Tányérantenna beállítás** - Ez a menü csak a DVB-S2 módban érhető el. Kiválaszthatja a műhold típusát, a transzponder és az LNB típusát stb.

* - **Csak a DVB-T2 tunerrel rendelkező modelleken**

** - **Csak a DVB-S tunerrel rendelkező modelleken**

Zárolás

Rendszerzár - Lehetővé teszi a menü lezárását és feloldását.

Egy 4 jegyű jelszót kell megadnia. Használja a ◀ gombot a jelszó megadásból történő kilépéshez. Töröléshez használja a ▶ gombot. Az alapértelmezett jelszó: 0000.

Jelszó beállítás - Változtassa meg az alapértelmezett jelszót.

Programblokkolás - Zárhatja megadott TV csatornákat.

Szülői felügyelet - Korhatár alapján zárhatja TV csatornákat.

Billentőzár - Zárhatja a TV gombjait.

- **Ki** - A TV minden gombját feloldja.
- **Részleges** - Csak a készenléti (Standby) gombot oldja fel.
- **Teljes** - A TV minden gombját zárolja.

Idő

Óra - Állítsa be a dátumot és az időt. DVB módban automatikusan állítja be a készülék a dátumot és az időt.

Kikapcsolás - Beállíthat egy pontos időpontot, amikor a TV kikapcsol.

Bekapcsolás - Beállíthat egy pontos időpontot, amikor a TV bekapcsol, majd megjelenik a csatorna, bekapcsol a forrás és a hang is. Ez a funkció változtatható a minden napos ismétlés, vagy egy adott napon történő működés között.

Ébresztő - Beállíthatja az elalvás időzítőt, így a televízió meghatározott idő múltával automatikusan kikapcsol. Ki -> 10 perc -> 20 perc -> 30 perc -> 60 perc -> 90 perc -> 120 perc -> 180 perc -> 240 perc.

OSD időzítés - Beállíthatja, hogy a képernyőn megjelenő menü (OSD) mennyi ideig látszódjon.

Auto alvás kapcs. - Beállíthatja, hogy a készülék hány óra múlva kapcsoljon automatikusan készenléti módba: Ki -> 3óra -> 4 óra -> 5 óra.

Időzóna - Megváltoztathatja jelenlegi időzónáját.

Hálózat*

IP konfiguráció - LAN hálózat beállítása

- **Auto** - Automatikusan csatlakoztatja a TV-t otthoni hálózatához (ez az alapértelmezett beállítás, ajánlott használata)
- **Kézi** - Lehetővé teszi, hogy manuálisan megváltoztassa az IP, Átjáró és a DNS beállításokat.

Hálózati információ - Információ a hálózati beállításokról

Hálózati test - A hálózati csatlakozás tesztelése

* - **A LAN/Ethernet portot csak DVB-T2 szolgáltatásokhoz használja a készülék. Nem használható internethez/hálózathoz.**

Beállítások

Nyelvi beállítások - Lehetővé teszi a menü nyelvének megváltoztatását.

Audio nyelvek - Lehetővé teszi meghatározott DVB csatornákon a hang nyelvének megváltoztatását.

Feliratozás nyelve - Lehetővé teszi meghatározott DVB csatornákon a felirat nyelvének megváltoztatását.

Halláskényszerítő - Ha a jel támogatja a halláskényszerítő funkciót, a "Subtitle" gomb megnyomásával megjeleníthető a felirat. Ha a Halláskényszerítő funkciót bekapcsolja (BE) és egy olyan csatornára vált, amely támogatja a halláskényszerítő szűrő feliratokat, akkor azok automatikusan megjelennek.

Kék képernyő - Váltogatja a képernyő háttérszínét egy kék képernyő és egy átlátszó képernyő között, ha nincs bejövő jel. (Csak néhány jelforrás esetén érhető el).

PVR fájlrendszer - A PVR felvétel beállításai

- **Partíció kiválasztása** - Válasszon USB portot és lemez partíciót
- **Timeshift mérete** - Állítsa be a TimeShift puffert méretét.
- **Formázás** - Megformázhatja a csatlakoztatott USB tárolóeszközt FAT 32 fájlrendszerre.

FIGYELMEZTETÉS: AZ USB ESZKÖZÖN LÉVŐ ÖSSZES ADAT TÖRLÉSRE KERÜL

- **Sebesség** - A készülék ellenőrzi a csatlakoztatott USB tárolóeszköz írási sebességét.

Első installáció - Elindítja az első használat képernyőit.

Szoftverfrissítés (USB) - Időről időre új firmwaret bocsátunk ki, hogy javítsuk a televízió működését (letölthető). Ez a menü lehetővé teszi, hogy telepítse az új szoftvert/firmwaret televíziójára. A telepítéssel kapcsolatos további információkat a firmware tartalmazza. Vegye fel a kapcsolatot ügyfélszolgálatunkkal vagy látogasson el a www.sharp.eu oldalra.

Gyári beállítások törlése - Visszaállítja a menüket a gyári beállításokra.

HDMI CEC* - Lehetővé teszi, hogy a TV távvezérlőjével

irányítsa a HDMI-n keresztül csatlakoztatott eszközöket.

- **Auto alvás kaps.*** - Automatikusan ki/bekapcsolja a csatlakoztatott eszközöket a HDMI CEC keresztül.
- **Készülék lista*** - Lehetővé teszi, hogy elérje a csatlakoztatott eszközök menüjét és a TV távirányítójával lépkedjen a menüben.
- **HDMI ARC*** - A földi/műholdas sugárzástól érkező audio jeleket HDMI-n keresztül az AV-vevőhöz továbbítja kiegészítő kábel használata nélkül. Ez a funkció csak a HDMI1 (T2/C/S2) modelleken), HDMI2 (T/C modelleken) kimeneten érhető el.

* **A csatlakoztatott eszköznek támogatnia kell a HDMI CEC szabványt.**

LED állapot - Lehetővé teszi a felhasználó számára, hogy ki/bekapcsolja a LED jelzőfényt a TV működése közben. (Ha ez a funkció KI van kapcsolva, a LED jelzőfény villogni fog, ha a távirányítót használják)

Verzió információ - megmutatja a TV szoftverének verzióját

Üzlet mód* - KI-/BEkapcsolhatja a kereskedelmi bemutató módot

* **- csak akkor érhető el, ha az üzlet módot választották az Első használat menüben**

7 napos TV műsor

A TV műsor digitális TV módban érhető el. Információt nyújt a soron következő műsorokról (ha ezt támogatja a digitális csatorna). Megnézheti az elkövetkező 7 nap minden csatornájának összes műsorának kezdeti és befejező idejét, és beállíthat emlékeztetőket.

1. Nyomja meg a **[TV GUIDE]** gombot. Megjelenik a következő 7 nap TV műsora. A menüben a **[▲/▼/◀/▶]** gombokkal lépegethet.

A következőket teheti:

A PIROS gomb megnyomásával felveheti a kiválasztott TV csatornák műsorait.

A ZÖLD gomb megnyomásával beállíthat emlékeztetőket.

A SÁRGA gomb megnyomásával megnézhet egy előző napot.

2. A KÉK gomb megnyomásával megnézheti a következő napot. Az **[INFO]** részletes információkat közöl a kiválasztott műsorról.

3. A 7 napos TV műsorból való kilépéshez nyomja meg az **[EXIT]** gombot.

* **- csak a felvétel funkcióval rendelkező modelleken**

USB mód / Médialejátszó

Az USB üzemmódban különböző típusú tartalmakat játszhat le USB pendrivejáról. Az USB forrásra váltva megjelenik a képernyőn az USB mód menüje. A készülék a tartalmat fájltypusok alapján Fényképekre, Zenére, Filmekre és Szövegre osztja.

1. A menüben a kurzor (**▲/▼/◀/▶**) gombokkal navigálhat. A lejtáznani/megnézni kívánt elem kiválasztását az **[OK]** gombbal tudja megerősíteni.
2. Válassza ki a kívánt meghajtót. (Ha meghajtójának csak 1 partíciója van, akkor csak 1 elemet fog látni).
3. Most már hozzáférhet az elemhez. Nyomja meg az **OK** gombot a megtekintéshez.
4. Megtekintés közben az elem lejátszási módját a távirányító gombjaival vagy a lejtáznási menü előhívva a képernyőn látható **▲/▼/◀/▶** gombokat és az **[OK]** gombot használva irányíthatja.

MEGJEGYZÉS: USB hosszabbító kábelek használata nem ajánlott, mivel kép/hangminőség romlását okozhatnak, illetve az USB meghajtó tartalmának lejátszása közben indokolatlan leállást idézhetnek elő.

USB felvétel - Digitális mód*

A TV beépített USB felvételi móddal rendelkezik. Ez a funkció Digitális módban érhető el egy kompatibilis USB pendriveot vagy USB merevlemez használva. A funkció az alábbi előnyöket kínálja:

- Megállíthatja az élő TV adást, majd lejátszhatja, előre léphet és visszahozhatja a műsort (az élő TV adástól függően).
- Egyetlen gombnyomással rögzítheti a műsort, ha szeretné.
- Egyszerű felvétel programozás a 7 napos TV műsor segítségével. A termék jellegéből adódóan nagysebességű USB memóriát/pendriveot kell használni (mivel a TV egyidejűleg ír és olvas is a meghajtóról. Néhány memória/pendrive elképzelhető, hogy nem alkalmas az ilyen jellegű használatra).

Minimum követelmények - USB memória

- **Olvasási sebesség** - 20 MB/s (Mega byte per másodperc)
- **Írási sebesség** - 6 MB/s (Mega byte per másodperc)

Az élő TV műsor megállítása (Time Shift)*

Az élő TV műsor megállítása nagyon egyszerű.

- Nyomja meg a play/pause gombot és a televízió műsor megáll, az élő adást pedig rögzíti a készülék. A műsor folytatásához nyomja meg újból a play/pause gombot.
- Nyomja meg a fast forward gombot a felvételen való előrébb lépéshez (pl. reklámok átugrásához).
- Nyomja meg a fast rewind gombot a felvételen való visszalépéshez (pl. ha túl gyorsan lépett előre a fast forward gombbal).

TIPP: Ha készenléti módba kapcsolja a TV-t vagy csatornát vált, a Time Shift memória törlődik. A time shift funkció újraindításához meg kell nyomnia a play/pause gombot.

Egy gombos felvétel

Bármikor úgy dönthet, hogy rögzíti (felveszi) az éppen nézett csatorna tartalmát. Ehhez csak meg kell nyomnia a **[REC]** gombot.

TIPP: Ez a televízió egy TV tunerrel rendelkezik, ezért csak azt a csatornát tudja felvenni, amit Ön néz, vagy képes rögzíteni egy csatornát a televízió készenléti módjában.

MEGJEGYZÉS: Az USB felvétel funkció csak digitális TV módban érhető el. A szerzői jogi törvények, valamint az illegális másolás/felvétel megakadályozása miatt a készülékkel nem lehet felvenni más kimeneti forrásra, illetve más bemeneti forrásról.

* **- csak beépített PVR funkcióval rendelkező készülékeken.**

DVD Menü*

A menü megnyitásához nyomja meg a távirányító [D. MENU] gombját. Ha szeretné valamelyik alapértelmezett beállítást megváltoztatni, használja a kurzor (▲/▼/◀/▶) gombokat. A beállítás jóváhagyásához nyomja meg az [OK] gombot. A menüből való kilépéshez nyomja meg az [EXIT] gombot.

Általános beállítások

TV-képernyő - Válasszon az alábbi beállításokból 4:3

PanScan - Hagyományos képarány (PS)

4:3 LetterBox - A hagyományos képarányú kép szélesvásznú formátumhoz igazítva (LB)

Wide - Szélesvásznú képarány

OSD nyelv - Válassza ki a kívánt nyelvet

Hangbeállítások

Hangszóró beállítás - Válasszon az alábbi lehetőségek közül

LT/RT - BAL/JOBB hang beállítása

Stereo - Sztereo hangzás beállítása

Dolby Digital

Dual Mono

Stereo - Kétcsatornás hangkibocsátás (bal és jobb)

Mono L - Csak a baloldali csatornán ad hangot

Mono R - Csak a jobboldali csatornán ad hangot

Mix Mono - Az egycsatornás hangot a bal és a jobb csatornán keverve játsza le

Dinamikatartomány - A leghangosabb és a leghalkabb hang közötti különbség. Ez a beállítás csak Dolby Digital rendszerben rögzített DVD lemezekon működik.

Beállítások

TV típus - Válasszon az alábbi opciók közül

NTSC - Jellemzően Észak-Amerikában és Japánban kiadott lemezekon használt szabvány.

PAL - Az Egyesült Királyságban/Európában, illetve Ázsia nagy részén és Ausztráliában megjelenő lemezek formátuma.

Multi - NTSC és PAL rendszer számára.

Alapértelmezett - Ez az opció lehetővé teszi, hogy az összes DVD beállítást visszaállítsa a gyári értékre.

* - *csak a beépített DVD-lejátszóval rendelkező készülék esetében*

Termékismertető adatlap

Védjegy	SHARP				
Modell	LC-32CHE4040E(W) LC-32CHE4041E(W) LC-32CHE4042E(W)	LC-32DHE4040E(W) LC-32DHE4041E(W) LC-32DHE4042E(W)	LC-40CFE4240E LC-40CFE4241E LC-40CFE4242E LC-40CFE4042E	LC-43CFE4140E LC-43CFE4141E LC-43CFE4142E LC-43CFE4042E	LC-49CFE4040E LC-49CFE4041E LC-49CFE4042E
Energiahatékonysági osztály	A+	A+	A+	A+	A+
Látható képméret (képtárló)	32" / 81cm	32" / 81cm	40" / 100cm	43" / 109cm	49" / 123cm
Bekapcsoláskori áramfelvétel	31,0 W	31,0 W	45,0 W	41,0 W	67,0 W
Éves energiafogyasztás*	45 kWh	45 kWh	66 kWh	60 kWh	98 kWh
Készenléti mód energiafogyasztása**	<0,50 W	<0,50 W	<0,50 W	<0,50 W	<0,50 W
Kikapcsolt üzemmód energiafogyasztása	N/A				
Képernyő felbontása	1366 (H) x 768 (V)	1366 (H) x 768 (V)	1920 (H) x 1080 (V)	1920 (H) x 1080 (V)	1920 (H) x 1080 (V)

* - Energiafogyasztás XYZ kWh/év, a televízió évi 365 napon keresztül napi 4 órás használatából eredő energiafogyasztása alapján kalkulálva. A tényleges energiafogyasztás a televízió valós használatától függ.

** - ha a TV-t kikapcsolták a távirányítóval és egyik funkciója se aktív.

Kompatibilis fájlok USB módban

Média	Fájl kiterjesztés	Kodek		Megjegyzés
		Videó	Hang	
Film	.mpg	MPEG-1, MPEG-2	MP3, WMA, AAC, AC3	Max. felbontás: 1920x1080 Max. adatsebesség: 40 Mbps
	.avi	Xvid, MJPEG, MPEG-4 SP/ASP, H.264		
	.ts	MPEG-2, H.264, H.265/HEVC *		
	".mov/ .mkv"	MPEG-4 SP/ASP, H.264, H.265/HEVC *		Max. felbontás: 1920x1080 Max. adatsebesség: 20 Mbps
	.dat	MPEG-1		
	.mp4	MPEG-4 SP/ASP, H.264, H.265/HEVC *		
		MPEG-1, MPEG-2		
	.vob	MPEG-2	Max. felbontás: 720x576 Max. adatsebesség: 40 Mbps	
Zene	.mp3	-	MP3	Mintavételi sebesség 8K-48KHz Bit ráta: 32K - 320Kbps Csatorna: Mono/Stereo
	.wma	-	WMA	
	".m4a/ .aac"	-	AAC	Mintavételi sebesség 16K-48KHz Bit ráta: 32K ~ 442Kbps Channel: Mono/Stere
Fénykép	".jpg/ .jpeg"	Progressive JPEG		Max. felbontás: 1024x768
		Baseline JPEG		Max. felbontás: 8192x8192
	.bmp	BMP		Max. felbontás: 6500x6500 pixel mélység 2008.01.04./16/24/32 bpp
	.png	Non-Interlaced		Max. felbontás: 3000x3000
		Interlaced		Max. felbontás: 1500x1500

* - Csak a DVB-T2 tunerrel rendelkező modelleken

Instrucțiuni importante de siguranță



Citiți aceste instrucțiuni de siguranță și respectați următoarele avertismente înainte de a utiliza aparatul:

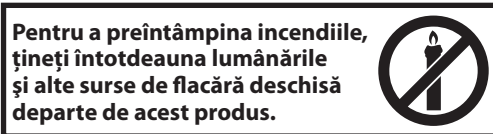

- Televizoarele cu o greutate de peste 20 kg trebuie ridicate și transportate de cel puțin două persoane.
- Acest televizor nu conține componente ce pot fi reparate de către utilizator. În cazul unei defecțiuni, contactați producătorul sau agentul de service autorizat. Contactul cu anumite componente din interiorul televizorului vă poate pune viața în pericol. Garanția nu se extinde la defecțiuni cauzate ca urmare a reparațiilor efectuate de terți neautorizați.
- Nu demontați partea din spate a aparatului.
- Acest aparat este proiectat pentru recepționarea și reproducerea semnalelor audio și video. Orice altă utilizare este strict interzisă.
- Nu expuneți televizorul la picături sau stropi de lichide.
- În cazul în care cablul de alimentare este deteriorat, acesta trebuie înlocuit de către producător, un agent de service sau persoane cu calificări similare, pentru a evita pericolul.
- Distanța ideală de vizionare la televizor este de aproximativ cinci ori mai mare decât diagonala ecranului. Reflexiile pe ecran din alte surse de lumină pot deprecia calitatea imaginii.
- Asigurați-vă că televizorul dispune de ventilație suficientă și că nu se află aproape de alte aparate și piese de mobilier.
- Instalați produsul la o distanță de cel puțin 5 cm față de perete, în vederea ventilației.
- Asigurați-vă că orificiile de ventilație nu intră în contact cu obiecte, cum ar fi ziare, fețe de masă, perdele etc.
- Televizorul este conceput pentru a fi utilizat într-un climat moderat.
- Televizorul este conceput pentru a fi utilizat exclusiv într-un loc uscat. Când utilizați televizorul la exterior, asigurați-vă că este protejat împotriva umidității (ploaie, stropi de apă). Nu îl expuneți niciodată la umiditate.
- Nu așezați recipiente cu apă pe televizor, cum ar fi vase etc. Aceste recipiente pot fi împinse peste margine, ceea ce ar periclita siguranța electrică. Plasați televizorul pe suprafețe orizontale și stabile. Nu așezați obiecte, cum ar fi ziare sau pățuri etc. pe sau sub televizor.
- Asigurați-vă că aparatul nu stă pe cabluri de alimentare, deoarece acestea se pot deteriora. Telefoanele mobile și alte dispozitive, cum ar fi adaptoare WLAN, camere de monitorizare cu transmisie wireless a semnalelor etc., pot cauza interferențe electromagnetice și nu trebuie așezate lângă aparat.
- Nu așezați aparatul în apropierea elementelor de încălzire sau într-un loc expus la lumină solară directă, deoarece acest lucru are un efect negativ asupra răcirii aparatului. Acumularea de căldură este periculoasă și poate reduce semnificativ durata de viață a aparatului. Pentru a garanta siguranța, rugați o persoană calificată să îndepărteze murdăria de pe aparat.

- Încercați să preveniți deteriorarea cablului sau a adaptorului de alimentare. Aparatul poate fi conectat doar cu ajutorul cablului/adaptorului de alimentare furnizat.
- Furtunile sunt periculoase pentru toate aparatele electrice. În cazul în care cablajul de alimentare sau cel al antenei este lovit de trăsnet, aparatul se poate deteriora chiar dacă este oprit. Trebuie să deconectați toate cablurile și conectorii aparatului înainte unei furtuni.
- Utilizați doar o cârpă moale și umedă pentru a curăța ecranul aparatului. Utilizați doar apă curată, niciodată detergenți și în niciun caz solvenți.
- Poziționați televizorul aproape de perete, pentru a evita posibilitatea căderii acestuia atunci când este împins.
- Instrucțiunile prezentate mai jos reprezintă o modalitate mai sigură de instalare a televizorului, prin fixarea pe perete, care va evita posibilitatea căderii acestuia în față și posibilitatea producerii de vătămări și daune.
- Această metodă este, de asemenea, utilă în cazul în care televizorul este așezat pe o suprafață din sticlă sau dacă nu doriți să introduceți șuruburi în mobilă. Asigurați-vă că niciun copil nu se urcă pe televizorul sau nu se agață de acesta.
- Pentru acest tip de instalare, veți avea nevoie de un cordon de fixare A) Folosind una/ambelne orificii superioare de montare pe perete și șuruburile (șuruburile sunt deja furnizate în orificiile de montare pe perete), fixați un capăt al cordonului/cordoanelor de fixare la televizor. B) Fixați celălalt capăt al cordonului de fixare pe perete.
- Software-ul de pe televizor și configurația OSD pot fi modificate fără preaviz.

Avvertiment:

- Nu conectați niciodată dispozitive externe la un aparat sub tensiune. Opriti nu numai televizor, ci și dispozitivele pe care urmează să le conectați! Conectați ștecură televizorului la priză de perete după ce conectați dispozitivele externe și antena!
- Asigurați-vă întotdeauna că există acces liber la ștecură de alimentare al televizorului.
- Aparatul nu este conceput pentru utilizarea într-un spațiu de lucru echipat cu monitoare.
- Utilizarea sistematică a căștilor la volum ridicat poate conduce la deteriorarea ireversibilă a auzului.
- Asigurați casarea ecologică a acestui aparat și a oricăror componente ale acestuia, inclusiv bateriile. Dacă aveți dubii, contactați autoritatea locală pentru detalii referitoare la reciclare.
- În timpul instalării aparatului, nu uitați că suprafețele mobile sunt tratate cu diverse lacuri, materiale plastice etc. sau că pot fi lustruite. Substanțele chimice conținute în aceste produse pot avea o reacție chimică cu suportul televizorului. Acest lucru poate determina lipirea unor bucăți de materiale pe suprafața mobilei, care sunt dificil, dacă nu imposibil de îndepărtat.
- Ecranul televizorului a fost fabricat în condiții de maximă calitate și a fost verificat în detaliu, de mai multe ori, pentru a se depista eventualii pixeli cu erori. Din cauza proprietăților tehnologice ale procesului de fabricație, nu se poate elimina existența unui număr mic de pixeli cu erori pe ecran (chiar și în condiții de atenție maximă în timpul producției). Acești pixeli cu erori nu trebuie să fie considerați a fi defecte în ceea ce privește condițiile garanției, dacă numărul lor nu este mai mare decât limitele definite prin norma DIN.
- Producătorul nu va fi responsabil sau răspunzător pentru chestiunile legate de serviciile pentru clienți care implică servicii sau conținuturi ale unor terți. Orice fel de întrebare, comentariu sau solicitare legată de conținutul sau serviciile unei terțe părți va fi adresată direct furnizorului conținutului sau serviciului respectiv.
- Există o multitudine de motive din cauza cărora să nu vă puteți accesa conținutul sau serviciile prin intermediul dispozitivului, care nu au legătură cu dispozitivul în sine; dintre acestea menționăm, fără a ne limita, căderile de curent, conexiunea la internet sau imposibilitatea de a vă configura în mod corect dispozitivul. Universal Media Corporation, directorii, operatorii, angajații, agenții, antreprenorii și afiliații săi nu vor fi răspunzători în legătură cu astfel de defecte sau perioade de inactivitate

pe care le puteți întâmpina dvs. sau orice terță parte, indiferent de cauza acestora sau de cazul în care fi putut fi evitate sau nu.

- Toate conținuturile sau serviciile aparținând terțelor părți care sunt accesibile prin intermediul acestui dispozitiv vă sunt puse la dispoziție „ca atare” și „în funcție de disponibilitate”, iar Universal Media Corporation și afiliații săi nu eliberează niciun fel de garanție sau reprezentare, expresă sau implicată, precum garanția că produsul va fi cumpărat, garanția împotriva contrafacerii produsului, garanția că produsul este adecvat unui anumit scop, fără a ne limita la acestea, precum și orice fel de garanție legată de potrivire, disponibilitatea, precizia, completitudinea, siguranța, denumirea, utilitatea, lipsa neglijenței, funcționarea sau utilizarea neîntreruptă sau fără eroare a conținuturilor sau a serviciilor furnizate sau garanția că serviciile sau conținuturile vor răspunde necesităților sau așteptărilor dumneavoastră.
- Universal Media Corporation nu este un agent și nu își asumă responsabilitatea pentru acțiunile sau omisiunile furnizorilor terți de conținuturi sau servicii sau în legătură cu vreun aspect al conținuturilor sau serviciilor care au legătură cu astfel de furnizori terți.
- Universal Media Corporation și/sau afiliații săi nu vor fi în niciun caz răspunzători în fața dumneavoastră sau a oricărei terțe părți pentru nicio daună directă, indirectă, specială, incidentă, punitivă, tangențială sau de alt fel, indiferent dacă teoria răspunderii se bazează sau nu pe un contract, un delict, neglijență, încălcarea garanției, a responsabilității limitate sau pe orice altceva și indiferent dacă Universal Media Corporation și/sau afiliații săi au fost avertizați în legătură cu posibilitatea apariției unor astfel de daune.

Informații importante referitoare la utilizarea jocurilor video, a computerelor, a legendelor și a altor afișaje cu imagini fixe.

- Utilizarea prelungită a materialelor programelor cu imagini fixe poate cauza o „imagine umbră” permanentă pe ecranul LCD (denumită uneori incorect „ardere ecran”). Această imagine umbră este vizibilă apoi permanent pe ecran, în fundal. Aceasta este o deteriorare ireversibilă. Puteți evita o astfel de deteriorare urmând instrucțiunile de mai jos:
- Reduceți setarea pentru luminozitate/contrast la un nivel minim de vizualizare.
- Nu afișați imaginea fixă pe o perioadă lungă de timp. Evitați afișarea de:
 - » Timp și tabele teletext,
 - » Meniu TV/DVD, de ex. conținut DVD,
 - » În modul „Pauză” (menținere): Nu utilizați acest mod o perioadă îndelungată, de ex. în timp ce vizionați un DVD sau un clip video.
 - » Opriti aparatul dacă nu îl folosiți.

Bateriile

- Observați polaritatea corectă când introduceți bateriile.
- Nu expuneți bateriile la temperaturi ridicate și nu le așezați în locuri în care temperatura poate crește rapid, de ex. lângă foc sau în lumină solară directă.
- Nu expuneți bateriile la căldură radiantă excesivă, nu le aruncați în foc, nu le dezasamblați și nu încercați să reincărcăți bateriile nereincărcabile. Acestea pot prezenta scurgeri sau pot exploda.
 - » Nu utilizați niciodată baterii diferite împreună și nu amestecați bateriile noi cu cele vechi.
 - » Eliminați bateriile în mod ecologic.
 - » Majoritatea țărilor UE reglementează prin lege eliminarea bateriilor.



Cd

Eliminarea

- Nu eliminați acest televizor ca deșeu menajer nesortat. Returnați-l la un punct de colectare desemnat pentru reciclarea WEEE. În acest fel, veți contribui la conservarea resurselor și la protejarea mediului înconjurător. Contactați distribuitorul sau autoritățile locale pentru informații suplimentare.



Declarație CE:

- Prin prezenta, Universal Media Corporation s.r.o. declară că acest TV LED este în conformitate cu cerințele esențiale și cu alte prevederi relevante din Directiva 1999/5/CE privind echipamentele hertziene și echipamentele terminale de telecomunicații și recunoașterea reciprocă a conformității acestora. <http://www.sharp.eu/av/documents-of-conformity>

Mărci comerciale

- Termenii HDMI și HDMI High-Definition Multimedia Interface, precum și sigla HDMI sunt mărci comerciale sau mărci înregistrate ale HDMI Licensing LLC în Statele Unite sau în alte state.

- Sigla „HD TV” este o marcă comercială a DIGITALEUROPE.

- Sigla „HD TV 1080p” este o marcă comercială a DIGITALEUROPE.

- Sigla DVB este o marcă comercială înregistrată a proiectului Digital Video Broadcasting - DVB.

- Fabricat sub licență de la Dolby Laboratories.
- Simbolurile Dolby și double-D sunt mărci comerciale ale Dolby Laboratories.

Conținutul cutiei

Furnitura acestui televizor include următoarele componente:

- | | |
|------------------------------------|---|
| • 1 televizor | • 1 cablu RF |
| • 1 telecomandă | • 1 pachet de instalare pentru suportul televizorului |
| • 2 baterii AAA | • 1 Cablu adaptor SCART * |
| • 1 ghid de utilizare | • 1 Mini cablu adaptor pentru componente ** |
| • 1 Mini cablu adaptor combinat ** | |

* - furnizat doar pentru modelele fără conector SCART

** - Disponibil doar la modelele cu mini cablu combinat / componente

Fixarea suportului

Urmați instrucțiunile de pe ultima pagină a acestui manual de utilizare.

Introducere - instalarea inițială

- Folosind cablul RF furnizat, conectați televizorul la priză de perete a antenei TV. Conectați cablul de alimentare la priză electrică.
- Introduceți bateriile furnizate în telecomandă și apăsați butonul Standby pentru a porni televizorul.
- Veți fi întâmpinați de ecranul Prima instalare. Dacă acesta nu apare, pe telecomandă, apăsați pe [MENU], apoi 8-8-8-8 și meniul va apărea. Dacă doriți să faceți modificări la setările implicite, folosiți butoanele de deflare ▲/▼/◀/▶. Pentru a ieși în orice moment din acest meniu, apăsați butonul [EXIT].
- Configurați setările dorite în ecranul PRIMA INSTALARE.**

Antena DVB - Puteți alege între Terestru (DVB-T), Cablu (DVB-C) sau Satelit (DVB-S)*.

Limbă - Setează limba pentru meniul televizorului.

Țară - Setează țara dorită.

Mod de reglare - Alegeți dacă doriți să reglați doar la Digital (DTV) Analogic (ATV) sau Digital și Analogic (DTV + ATV)

Operator - Selectați furnizorul de cablu. Dacă operatorul dvs. de cablu nu este listat, selectați Alții. (disponibil doar dacă Antena DVB este setată la CABLU)

Ambient - Selectați locația televizorului. Pentru utilizarea acasă, selectați Modul Acasă. Pentru modul de expunere în magazin, setați Modul Magazin.

LCN - Setează LCN la ACTIVAT dacă doriți să aranjați canalele după preferințele furnizorului (se aplică doar pentru canalele DVB-T și DVB-C).
- Apăsați butonul [Căutare automată] pentru a începe procesul de reglare.**
- Presetări opționale canale DVB-C:**
Păstrați toate setările implicite recomandate. Dacă nu se găsesc canale DVB-C, contactați operatorul dvs. de rețea pentru a afla „ID rețea” valid. Apoi efectuați o nouă căutare. Apăsați pe [MENU], selectați „ID rețea” și introduceți ID-ul de rețea.
- Presetări opționale canale DVB-S2*:**
Selectați „Satelit” în „Antena DVB” în meniul pentru presetările opționale ale canalelor. Aici puteți alege între diverși sateliți. După finalizarea selecției, lista de canale a satelitului ales va fi disponibilă

pentru importare în sistemul televizorului.

Confirmați cu butonul [OK] de pe telecomandă pentru a începe scanarea.

SFAT: Dacă lipsesc canale, cauza probabilă ar putea fi puterea semnalului; puteți conecta un amplificator de semnal și puteți regla din nou televizorul.

* - Disponibil doar pentru televizoarele cu tuner DVB-S

Telecomanda

Consultați imaginea telecomenzii de pe a doua pagină din acest manual de utilizare.

- STANDBY** – Porniți televizorul când este în standby sau viceversa.
- MUTE** – Opriți sunetul sau viceversa.
- DTV** – Comutați la sursa TV digitală.
- RADIO** – Comutați la Digital și comutați între TV și radio în modul Digital.
- USB** – Comutați la sursa USB.
- DVD** – nicio funcție DVD² – Comutați în modul DVD
- 0-9** – pentru a selecta direct un canal TV.
- TV GUIDE** – Deschide Ghidul TV pe 7 zile (modul Digital).
- Pentru a reveni la canalul vizualizat anterior.
- VOL ▲/▼** – Pentru a mări/micșora nivelul sunetului.
- S.MODE** – Defilează prin opțiunile modului audio.
- P.MODE** – Defilează prin opțiunile modului video.
- FAV** – Pentru a afișa meniul de preferințe.
- CH ▲/▼** – Pentru a trece la următorul/anteriorul canal vizionat.
- (▲/▼/▲/▶/OK)** – Vă permite să navigați în meniurile de pe ecran și să reglați setările sistemului conform cu preferințele dvs.
- MENU** – Pentru a afișa meniul OSD.
- EXIT** – Pentru a ieși din toate meniurile.
- SOURCE** – Pentru a afișa meniul de intrare/sursă.
- INFO** – Apăsați o dată pentru informații privind canalul curent/ următor. Apăsați de două ori pentru informații referitoare la programul curent.
- ASPECT** – Pentru a comuta ecranul între diferite formate de imagine.
- SLEEP** – Apăsați în mod repetat pentru a defila prin opțiunile stării inactice.
- AUDIO** – Pentru a schimba limba modului audio (dacă este disponibil).
- SUBTITLE** – Pentru a comuta dialogul în partea de jos a ecranului (activat/dezactivat).
- TEXT** – Mod Teletext - Pentru a accesa Teletextul
- TEXT HOLD** – Mod Teletext - Menținerea paginii curente afișate
- ZOOM TEXT/DVD²** – mod DVD - Mod Teletext - Pentru mărire
- DISPLAY** – Pentru a opri ecranul când ascultați la radio
- Rec/ /MENU DVD²** – Înregistrare PVR / Mod DVD - Pentru a afișa meniul discului DVD
- Rec List/CONFIGURARE DVD²** – Deschide lista de înregistrări. / Mod DVD - Pentru a afișa meniul de configurare DVD
- Pentru a reporni capitolul curent
- Pentru a avansa la capitolul următor
- Pentru a opri redarea / Pentru a SCOATE discul, țineți apăsat butonul timp de 4 secunde.
- Pentru a reda în modul de derulare rapidă înapoi.
- Pentru a reda în modul de derulare rapidă înainte.
- Pentru redare/pauză
- BUTOANE COLORATE** – Funcții suplimentare pentru teletext și OSD
- SALT LA² – Mod DVD** - Pentru a merge la un anumit capitol
- A-B² – Mod DVD** - Apăsați o dată pentru a seta un punct, apăsați a doua oară pentru a reveni în punctul respectiv
- UNGH1¹ – Mod DVD** - Selectați un unghi diferit pentru DVD (dacă este disponibil)
- REPETARE² – Mod DVD²** - Mod USB - Pentru a repeta redarea

¹ - disponibil doar cu funcția PVR

² - disponibil doar pentru televizoare cu player DVD

Butoane TV

Vol+ Volum sus și meniu dreapta

Vol- Volum jos și meniu stânga

CH+ Program/Canal sus și meniu sus

CH- Program/Canal jos și meniu jos

MENU Afișează Meniul/OSD

SOURCE Afișează meniul sursă de intrare

STANDBY Standby Pornire Activat/Dezactivat

EJECT* pentru a scoate discul

PLAY/ pentru redare/pauză

PAUSE*

* - Doar pentru modele cu player DVD

Alegerea Modulului Intrare/Sursă

Pentru a comuta între diferite intrări/conexiuni.

a. Utilizarea butoanelor de pe telecomandă:

1. Apăsați pe [SOURCE/AV] - Va apărea meniul sursă.
2. Apăsați pe [▼] sau [▲] sau [▶] sau [◀] pentru a selecta intrarea necesară.
3. Apăsați pe [OK].

b. Utilizarea butoanelor de pe televizor:

1. Apăsați pe [SOURCE].
2. Folosind butoanele CH+/CH-, defilați în sus/jos până la intrarea/sursa necesară.
3. Apăsați pe Vol+ pentru a schimba intrarea/sursa la cea selectată.

Conexiuni

Consultați tabelul cu tipurile de conectori pentru diferitele modele disponibile la pagina 92.



USB

Intrare USB 1, 2*



HDMI 1, 2, 3 in

Intrare HDMI 1, 2, 3



VGA (PC) *

Intrare VGA PC



VGA (PC) Audio In *

Intrare audio PC 3,5 mm



R/L - Video & YPbPr audio In *

Intrare componentă/audio video



Video (CVBS) *

Intrare VIDEO



Mini AV *

Intrare video și intrare componentă/audio video



Component/YPbPr *

Intrare HD componentă



Mini YPbPr *

Intrare Mini HD componentă



SCART *

Intrare SCART



CI Card IN

Intrare CI



RF In

Intrare RF/antena TV



Sat In *

Intrare satelit



Digital Optical Audio Out *

Leșire optică digitală



Digital COAX Audio Out *

Leșire coaxială digitală



CĂȘTI

leșire căști 3,5 mm

* - Doar la dispozitivele compatibile

Navigarea în meniul televizorului

Pentru a accesa acest meniu, apăsați butonul [MENU] pe telecomandă. Pentru a intra într-un meniu, apăsați pe [OK]. Dacă doriți să faceți modificări la setările implicite, folosiți butoanele de defilare ([▲/▼/◀/▶]). Pentru a confirma orice setare, apăsați butonul [OK]. Pentru a ieși în orice moment din acest meniu, apăsați butonul [EXIT].

Imagine

Modul Imagine - Alegeți între următoarele presetări.

- **Standard** - Setări implicite
- **Dinamic** - Setări recomandate pentru imagini foarte dinamice
- **Moderat** - Setat pentru culori mai deschise și luminozitate mai mică
- **Personal** - Vă permite să modificați manual toate setările
- **Eco** - Consumă cu 15% mai puțină energie.

Contrast - Comutați balansul între alb și negru.

Luminozitate - Măriți sau micșorați luminozitatea imaginii.

Ton - Vă permite să măriți sau să micșorați nivelul tonurilor din imagine (numai pentru semnal NTSC)

Color - Accentuați culoarea de la alb și negru.

Claritate - Măriți sau micșorați claritatea imaginii. Temperatură culoare - Alegeți între următoarele presetări.

- **Normal** - Setări implicite
- **Cald** - Accentuează roșul din imagine
- **Rece** - Accentuează albastrul din imagine

Raport de aspect - Formatul imaginii variază în funcție

de canal/transmisie. Există o serie de opțiuni diferite

pentru a se potrivi în mod optim cu nevoile dvs.

Automat - Afișează automat cel mai bun format de imagine.

Prin urmare, imaginea se află în poziția corectă. Poate prezenta linii negre în partea de sus/jos și/sau pe părțile laterale.

4:3 - Afișează imaginea 4:3 la dimensiunea originală. Barele

laterale sunt afișate pentru a umple ecranul 16:9.

16:9 - Umple ecranul cu un semnal 16:9 normal.

Zoom 1/2 - Imaginea este proporționată corect, dar mărită pentru a umple ecranul.

Punct cu punct (HDMI) - Va afișa imaginea la rezoluția originală fără nicio modificare.

Ecran complet - Întinderea semnalului pentru a umple ecranul.

Reducere perturbății - Activează/dezactivează reducerea perturbățiilor.

Sunet

Modul Sunet - Alegeți între următoarele presetări

- **Standard** - Setări implicite
- **Muzică** - Accentuează muzica în detrimentul vocilor

- **Film** - Furnizează sunet realist și complet pentru filme
- **Personal** - Selectează setările dvs. personale de sunet
- **Sport** - Accentuează sunetul pentru sport

SFAT: Nivelurile pentru frecvențe înalte și bas pot fi reglate doar când se selectează Modul Sunet, Personal*.

Frecvențe înalte - Pentru a regla nivelul frecvențelor înalte din sunet.

Bas - Pentru a regla nivelul frecvențelor joase din sunet.

Balans - Pentru a comuta sunetul între difuzoarele din stânga și din dreapta.

Nivel volum automat - Când se selectează „activat”, volumul va rămâne la un nivel constat indiferent de intrare/sursă.

Sunet Surround / DTS TruSurround - Vă permite să ACTIVAȚI sau DEZACTIVAȚI efectul de sunet surround.

Ieșire digitală - Aceasta este ieșire audio digitală.

Alegeți între următoarele opțiuni:

- **Dezactivat** - Dezactivat
- **Automat** - Selectează automat cele mai bune setări
- **PCM** - Selectați această opțiune dacă vă conectați la Stereo Hi-Fi prin cablu coaxial (modulația puls-cod [PCM] este o reprezentare digitală a unui semnal analogic)

Descriere audio - Piesă audio suplimentară pentru nevăzători. Disponibil doar pentru emisiunile DTV selectate.

Volum DA - pentru a regla volumul piesei audio pentru Descriere audio

Decalaj audio (ms) - Permite utilizatorului să regleze setarea sunetului pentru a sincroniza imaginea și sunetul pentru difuzoarele televizorului.

Decalaj SPDIF (ms) - Permite utilizatorului să regleze setarea sunetului pentru a sincroniza imaginea și sunetul pentru difuzoare externe conectate prin ieșire audio digitală.

PC*

Reglare automată - Vă permite să configurați automat televizorul pentru a fi utilizat ca monitor de computer.

Decalare orizontală - Modifică poziția orizontală a imaginii.

Decalare verticală - Modifică poziția verticală a imaginii.

Dimensiune - mărește dimensiunea imaginii.

Fază - Pentru a regla timpul de decalaj al fazei în vederea reducerii perturbațiilor imaginii

SFAT: În cazul în care computerul este inactivă o anumită perioadă de timp, televizorul comută în stare „inactivă” (ecranul se stinge pentru a economisi energia). Pentru a-l reporni, apăsați butonul standby.

SFAT: Dacă nu apăsați niciun buton timp de 10 secunde, meniul va fi părăsit în mod automat. Puteți modifica perioada de timp înainte ca meniul să fie părăsit automat - consultați secțiunea „Temporizator OSD”.

* - Doar la dispozitivele compatibile

Canal

Antenă DVB* - Setări tipul de semnal DTV

- **Terestru** - Terestru (DVB-T)
- **Cablu** - Cablu (DVB-C)

Reglare automată - Vă permite să reglați din nou televizorul pentru toate canalele digitale, stațiile radio digitale și canalele analogice.

Reglare analogică manuală - Vă permite să reglați manual semnalul analogic.

Reglare digitală manuală - Vă permite să reglați manual semnalul digital.

Editare canal - Vă permite să ștergeți, să omiteți și să adăugați canalele preferate.

Informații semnal - Informații despre semnalul DVB.

Informații CI - Serviciile de vizionare cu plată necesită introducerea unui „smartcard” în televizor. Dacă vă abonați la un serviciu de vizionare cu plată, furnizorul vă va elibera un „CAM” și un „smartcard”. CAM poate fi apoi introdus în PORTUL INTERFEȚEI COMUNE (card CI introdus).

Listă înregistrări - Lista emisiunilor TV înregistrate.

Listă programări - Liste de momentouri pentru programe.

Configurare satelit** - Acest meniu este disponibil doar în modul DVB-S2. Puteți selecta tipul de satelit, dispozitivul de recepție-transmisie și tipul de LNB etc.

* - Doar pentru modelele cu tuner DVB-T2

** - Doar pentru modelele cu tuner DVB-S

Blocare

Blocare sistem - Vă permite să blocați sau deblocați meniul.

Vi se va solicita să introduceți o parolă din 4 cifre. Utilizați butonul ◀ pentru a abandona introducerea parolei. Utilizați butonul ▶ pentru ștergere. Parola implicită este 0000.

Setare parolă - Modificați parola implicită.

Blocare canal - Blocați anumite canale TV.

Control parental - Blochează canalele TV în funcție de restricția de vârstă.

Blocare taste - Blocați butoanele televizorului.

- **Dezactivat** - Toate butoanele televizorului sunt deblocate
- **Parțial** - Doar butonul Standby este deblocat
- **Complet** - Toate butoanele televizorului sunt blocate

Timp

Ceas - Setări data și ora. Data și ora sunt setate automat în modul DVB.

Timp oprire - Vă permite să setați o anumită oră la care televizorul să se oprească.

Timp pornire - Vă permite să setați o anumită oră la care televizorul să pornească, canalul pe care îl va afișa la momentul respectiv, sursa pe care se va afla și, de asemenea, volumul. Această funcție poate fi apoi comutată să se repete în fiecare zi sau într-o anumită zi.

Temporizator mod inactiv - Vă permite să setați temporizatorul modului inactiv astfel încât televizorul să se oprească automat după perioada setată de timp. Oprit -> 10 min -> 20 min -> 30 min -> 60 min -> 90 min -> 120 min -> 180 min -> 240 min.

Temporizator OSD - Vă permite să reglați perioada de timp în care meniul de pe ecran rămâne activ înainte de a dispărea.

Standby automat - Reglare pentru standby automat în trepte de câte o oră: Oprit -> 3 h -> 4 h -> 5 h.

Fus orar - Modificați fusul orar curent.

Rețea*

Configurare IP - Setări conexiune rețea LAN

- **Automat** - Va conecta automat televizorul la rețeaua dvs. de acasă (aceasta este setarea implicită și cea mai recomandată)
- **Manual** - Vă permite să modificați manual informațiile referitoare la IP, Netmask, Gateway și DNS.

Informații rețea - Informații despre setările rețelei

Test rețea - Test de conexiune rețea

* - Portul LAN/Ethernet este utilizat doar pentru serviciile DVB-T2. Nu este destinat să fie utilizat pentru Internet/rețea.

Setări

Limbă - Vă permite să modificați limba meniului.

Limbi audio - Vă permite să modifica limba audio pentru canalele DVB selectate.

Limbă subtitrări - Vă permite să modificați limba subtitrărilor pentru canalele DVB selectate.

Handicap auditiv - Dacă semnalul oferă asistență pentru persoanele cu handicap auditiv, subtitrările pot fi redare apăsând pe „Subtitrare”. Dacă **ACTIVAȚI** setarea Handicap auditiv și comutați la un canal care oferă asistență pentru persoane cu handicap auditiv, subtitrările vor fi activate în mod automat.

Ecran albastru - Modifică fundalul atunci când nu există nicio intrare între un fundal transparent și un fundal albastru (disponibil doar pe unele surse).

Sistem de fișiere PVR - Opțiuni de înregistrare PVR

- **Selectare disc** - Selectați portul USB și partiția de disc
- **Dimensiune interval comutare** - Setați intervalul de timp pentru limitatorul de comutare.
- **Formatare** - Puteți formata dispozitivul de stocare USB conectat în sistemul de fișiere FAT 32.

AVERTISMENT: TOATE DATELE DE PE

DISPOZITIVUL USB VOR FI ȘTERSE

- **Viteză** - Testează viteza de scriere a dispozitivelor de stocare USB conectate.

Prima instalare - Pornește prima instalare.

Actualizare software (USB) - Din când în când, este posibil să lansăm versiuni noi de firmware pentru a îmbunătăți funcționarea televizorului (disponibile pentru descărcare). Acest meniu vă permite să instalați noua versiune de software/firmware pe televizor. Detalii suplimentare referitoare la modul de instalare vor fi emise împreună cu versiunea firmware. Contactați linia de asistență telefonică sau consultați site-ul Web 'www.sharp.eu'.

Resetare TV - Resetează meniurile la setările din fabrică.

HDMI CEC* - Vă permite să utilizați dispozitive conectate prin HDMI cu telecomanda televizorului.

- **Standby automat*** - Porniți/opriți automat dispozitivele conectate prin HDMI CEC
- **Listă dispozitive*** - Vă permite să amestecați meniul dispozitivelor și să folosiți meniul cu ajutorul telecomenzii televizorului.
- **HDMI ARC*** - Trimite semnalul audio de la transmisia terestră/prin satelit prin HDMI la receptorul AV fără a folosi cabluri audio suplimentare; această funcție este disponibilă doar pe ieșirea HDMI1 (T2/C/S2) modelele, HDMI2 (T/C modelele).

* - **HDMI CEC trebuie să fie acceptat de dispozitivul conectat.**

Stare LED - Permite utilizatorului să APRINDĂ sau să STINGĂ indicatorul de alimentare cu LED în timpul utilizării televizorului. (când această opțiune este setată la DEZACTIVAT, indicatorul de alimentare cu LED va lumina intermitent când se utilizează telecomanda)

Informații versiune - indică versiunea de software a televizorului

Modul Magazin* - ACTIVEAZĂ/DEZACTIVEAZĂ

modul de expunere în magazin

* - **disponibil doar dacă s-a selectat Modul Magazin la prima instalare**

Ghid TV pe 7 zile

Ghidul TV este disponibil în modul TV Digital. Oferă informații despre programele viitoare (dacă este acceptat de canalul digital). Puteți vizualiza ora de începere și de terminare a tuturor programelor pe toate canalele pentru următoarele 7 zile și puteți seta meentouri.

1. Apăsați pe [TV GUIDE]. Va apărea următorul Ghid TV pe 7 zile.
2. Navigați în meniu folosind butoanele ▲/▼/◀/▶.

Acum, puteți:

Înregistra canalul TV și emisiunea TV selectată apăsând butonul ROȘU.*

Setați un memento apăsând pe butonul VERDE.

Vizualizați o zi anterioară apăsând pe butonul GALBEN.

Vizualizați ziua următoare apăsând pe butonul ALBASTRU. [INFO] afișează informații detaliate despre postul selectat

3. Apăsați pe [EXIT] pentru a ieși din Ghidul TV pe 7 zile

* - **doar pentru modelele cu funcție de înregistrare**

Mod USB/Player media

Modul USB oferă redarea diverselor tipuri de conținut pe care le-ați salvat pe stickul de memorie USB. La comutarea la sursa USB, se afișează ecranul meniului pentru modul USB. Conținutul va fi împărțit în Fotografii, Muzică, Filme și Text în funcție de tipul de fișiere.

1. Puteți naviga prin meniuri folosind butoanele de defilare ▲/▼/◀/▶. Pentru a confirma elementul pe care doriți să îl redați/vizualizați, apăsați pe butonul [OK].
2. Selectați unitatea necesară. (dacă unitatea dvs. are doar 1 partiție, veți vedea doar 1 element).
3. Acum, puteți accesa elementul. Apăsați pe OK pentru vizualizare.
4. În timpul vizualizării, puteți controla modurile de redare a elementului folosind butoanele de pe telecomandă sau invocând meniul de navigare pentru redare și selectând butoanele de pe ecran ▲/▼/◀/▶ și butonul [OK]

NOTĂ: Cablurile de extensie USB nu sunt recomandate, deoarece pot cauza o reducere a calității video/audio și blocaje în timpul redării conținutului USB.

Înregistrare USB - Mod digital*

În acest televizor este incorporată o funcție de înregistrare USB. Funcția este disponibilă în modul Digital atunci când acesta este utilizat împreună cu un stick de memorie USB sau cu o unitate de disc USB compatibilă.

Avantajele acestei funcții sunt următoarele:

- Întreruperea emisiunilor TV în timp real și apoi redarea, derularea rapidă înainte și înapoi a acestora (inclusiv a emisiunilor TV în timp real).
 - Înregistrarea prin simpla apăsare a unui buton, dacă decideți că vreți să înregistrați programul curent.
 - Înregistrare ușor programabilă din Ghidul TV pe 7 zile
- Din cauza naturii acestui produs, trebuie să utilizați un stick de memorie USB de mare viteză (deoarece televizorul citește de pe stickul de memorie și scrie pe acesta în același timp, este posibil ca unele stickuri de memorie să nu fie adecvate).

Specificații minime - Stick de memorie USB

- **Viteză de citire** - 20 MB/s (megabiți pe secundă)
- **Viteză de scriere** - 6 MB/s (megabiți pe secundă)

Întrerupere emisiuni TV în timp real (Comutare interval) *

Întreruperea emisiunilor TV în timp real este foarte simplă.

- Apăsați butonul de redare/pauză și televizorul va întrerupe conținutul în timp real, iar acesta va fi înregistrat. Pentru a relua vizionarea, apăsați din nou butonul de redare/pauză.
- Apăsați butonul de derulare rapidă înainte pentru a derula înainte o înregistrare (de ex. pentru a sări peste reclame).
- Apăsați butonul de derulare rapidă înapoi pentru a derula înapoi o înregistrare (de ex. dacă ați derulat rapid înainte prea mult).

SFAT: Când comutați televizorul în standby sau când schimbați canalul, memoria pentru comutarea intervalului este ștersă. Pentru a reporni comutarea intervalului, trebuie să apăsați pe butonul de redare/pauză.

Înregistrare cu un singur buton

Puteți decide în orice moment să înregistrați canalul curent pe care îl vizionați. Pentru a face acest lucru, trebuie să apăsați butonul [REC].

SFAT: Acest televizor conține un tuner TV, prin urmare poate înregistra doar canalul pe care îl vizionați sau poate înregistra un canal în timp ce se află în modul standby.

NOTĂ: Funcția de înregistrare USB este disponibilă doar în modul TV Digital. Din cauza legislațiilor privind drepturile de autor și copierea/înregistrarea ilegală, nu este posibilă înregistrarea pe/de pe alte surse de intrare/ieșire.

* - **doar pentru dispozitivele cu funcție PVR încorporată**

Meniu DVD*

Pentru a accesa acest meniu, apăsați butonul [D. MENU] pe telecomandă. Dacă doriți să faceți modificări la setările implicite, folosiți butoanele de defilare (▲/▼/◀/▶). Pentru a confirma orice setare, apăsați butonul [OK]. Pentru a ieși în orice moment din acest meniu, apăsați butonul [EXIT].

Pagină de configurare generală

Ecran TV - Alegeți între următoarele opțiuni 4:3

PanScan - format de imagine tradițional PS

4:3 Cutie poștală - imagine tradițională LB, adaptată pentru ecran lat

Lat - Format de imagine pentru ecran lat

Limbă OSD - Selectați limba dorită

Pagină de configurare audio

Configurare difuzoare - Alegeți între următoarele opțiuni

LT/RT - Setări sunetul LT/RT

Stereo - Setări sunetul stereo

Pagina Dolby Digital

Dual Mono

Stereo - Scoate 2 canale de sunet, stânga și dreapta

Mono S - Scoate sunet la stânga

Mono D - Scoate sunet la dreapta

Mix Mono - Scoate un singur canal de sunet, amestecat între stânga și dreapta

Interval dinamic - Aceasta este diferența între cele mai silențioase și cele mai tari sunete. Această setare funcționează doar cu discuri DVD înregistrate în Dolby Digital.

Pagina Preferințe

Tip TV - Alegeți între următoarele opțiuni

NTSC - Utilizat, de regulă, pentru discuri din America de Nord, Japonia etc.

PAL - Standardul pentru discuri din Regatul Unit/Europa, majoritatea regiunilor din Asia, Australia etc.

Multi - Atât pentru NTSC, cât și pentru PAL

Implicit - Această opțiune vă permite să resetați toate setările DVD la setările din fabrică.

* - doar pentru dispozitive cu player DVD încorporat

Fișă produs

Marca	SHARP				
Model	LC-32CHE4040E(W) LC-32CHE4041E(W) LC-32CHE4042E(W)	LC-32DHE4040E(W) LC-32DHE4041E(W) LC-32DHE4042E(W)	LC-40CFE4240E LC-40CFE4241E LC-40CFE4242E LC-40CFE4042E	LC-43CFE4140E LC-43CFE4141E LC-43CFE4142E LC-43CFE4042E	LC-49CFE4040E LC-49CFE4041E LC-49CFE4042E
Clasa de eficiență energetică	A+	A+	A+	A+	A+
Dimensiune ecran vizibil (diagonală)	32" / 81cm	32" / 81cm	40" / 100cm	43" / 109cm	49" / 123cm
Consumul de putere în modul Pornit	31,0 W	31,0 W	45,0 W	41,0 W	67,0 W
Consum de energie anual*	45 kWh	45 kWh	66 kWh	60 kWh	98 kWh
Consum de energie în standby**	<0,50 W	<0,50 W	<0,50 W	<0,50 W	<0,50 W
Consum de energie în modul Oprit	N/A				
Rezoluția ecranului	1366 (H) x 768 (V)	1366 (H) x 768 (V)	1920 (H) x 1080 (V)	1920 (H) x 1080 (V)	1920 (H) x 1080 (V)

* - Consum de energie XYZ kWh pe baza consumului de energie al televizorului, la o funcționare de 4 ore pe zi, timp de 365 zile. Consumul efectiv de energie depinde de modul de utilizare a televizorului.

** - când televizorul este oprit de la telecomandă și nu este activă nicio funcție

Fișiere compatibile în Modul USB

Media	Ext. fișier	Codec		Observație
		Video	Audio	
Cinematic	.mpg	MPEG-1, MPEG-2	MP3, WMA, AAC, AC3	Rezoluție max.: 1920x1080 Raport max. de date: 40 Mbps
	.avi	Xvid, MJPEG, MPEG-4 SP/ASP, H.264		
	.ts	MPEG-2, H.264, H.265/HEVC *		Rezoluție max.: 1920x1080 Raport max. de date: 20 Mbps
	".mov/ .mkv"	MPEG-4 SP/ASP, H.264, H.265/HEVC *		
	.dat	MPEG-1		
	.mp4	MPEG-4 SP/ASP, H.264, H.265/HEVC *		Rezoluție max.: 720x576 Raport max. de date: 40 Mbps
		MPEG-1, MPEG-2		
.vob	MPEG-2			
Muzică	.mp3	-	MP3	Raport de eșantionare 8 K-48 KHz Rată de biți: 32 K - 320 Kbps Canal: Mono/Stereo
	.wma	-	WMA	
	".m4a/ .aac"	-	AAC	Raport de eșantionare 16 K-48 KHz Rată de biți: 32 K ~ 442 Kbps Canal: Mono/Stereo
Fotografii	".jpg/ .jpeg"	JPEG de tip progresiv		Rezoluție max.: 1024x768
		JPEG de referință		Rezoluție max.: 8192x8192
	.bmp	BMP		Rezoluție max.: 6500x6500 Adâncime pixeli 1/4/8/16/24/32 bpp
	.png	Neintercalat		Rezoluție max.: 3000x3000
Intercalat			Rezoluție max.: 1500x1500	

* - Doar pentru modelele cu tuner DVB-T2

Важни инструкции за безопасност

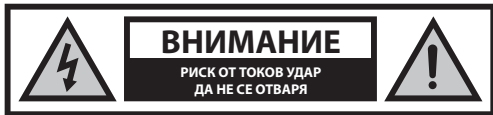

Преди да започнете работа с уреда, моля прочетете инструкциите за безопасност и спазвайте предупрежденията, посочени по-долу:

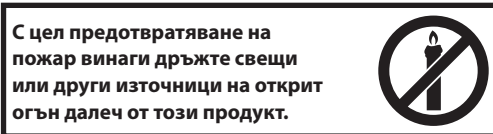

- Телевизори, тежащи повече от 20 кг трябва да бъдат повдигнати и пренасяни от най-малко двама души.
- Този телевизор не съдържа части, които биха могли да се поправят от потребителя. В случай на повреда се свържете с производителя или с упълномощен сервиз. Допирът до определени части, намиращи се в телевизора може да бъде опасен за живота Ви. Гаранцията не е валидна в случай на повреди вследствие на ремонти, извършвани от неупълномощени трети страни.
- Не сваляйте задната част на уреда.
- Това устройство е проектирано за получаване и възпроизвеждане на видео и звукови сигнали. Всякакъв вид друга употреба е строго забранена.
- Пазете телевизора от капещи или разливащи се течности.
- В случай че захранващият кабел бъде повреден, той трябва да бъде заменен от производителя, негов сервиз или от лице с подобна квалификация с цел да бъде избегната евентуална опасност.
- Идеалното разстояние за гледане на телевизия е приблизително диагонала на екрана, умножен по пет пъти. Отраженията върху екрана от други източници на светлина могат да влошат качеството на картината.
- Уверете се, че телевизорът е поставен на достатъчно проветриво място, както и че не е разположен в непосредствена близост до други електроуреди или домакинско обзавеждане.
- За постигане на добра вентилация, монтирайте уреда на минимално разстояние от 5 см от стената.
- Уверете се, че вентилационните отвори не са закрити от предмети, като например вестници, покривки, завеси и т.н.
- Телевизорът е проектиран за използване при умерени климатични условия.
- Той трябва да бъде използван единствено на сухи места. Когато използвате телевизора на открито, моля уверете се, че е защитен от вода (дъжд, разливаща се вода). Никога не излагайте този електроуред на вода.
- Не поставяйте съдове с вода върху телевизора (като например вази и т.н.). Те могат да бъдат бутнати, което би довело до опасност от токов удар. Поставете телевизора единствено върху плоски и стабилни повърхности. Не поставяйте предмети, като например вестници, покривки и т.н. върху или под телевизора.
- Уверете се, че уредът не е поставен върху захранващи кабели. Това би ги повредило. Мобилни телефони и други устройства, като безжични мрежови карти, камери за наблюдение с безжично предаване и т.н. могат да причинят електромагнитни смущения и не трябва да бъдат поставяни в близост до уреда.
- Не поставяйте телевизора в близост до уреди, източник на висока температура, както и на места с пряка слънчева светлина, тъй

като това оказва отрицателно влияние върху охлаждането му. Акумулирането на топлина е опасно и може сериозно да намали живота на устройството. Обърнете се към квалифицирано лице за почистване на натрупаната мръсотия от уреда, с цел осигуряване на безопасната му работа.

- Пазете мрежовия кабел и адаптер от повреждане. Уредът може да бъде свързан единствено с предоставените мрежови кабели / адаптер.
- Бурите представляват опасност за всички електроуреди. Ако главното захранване или антената бъдат поразени от мълния, уредът може да бъде повреден дори и когато е изключен. Преди буря трябва да изключите всички кабели и конектори от устройството.
- За почистване на екрана използвайте единствено влажна и мека кърпа. Използвайте само чиста вода, никога почистващи препарати и в никакъв случай разтворители.
- Поставете телевизора в близост до стена, с цел избягване на възможността от падане, в случай че бъде бутнат.
- Описаните по-долу инструкции показват безопасен начин за прикрепване на телевизора към стената. По този начин могат да бъдат избегнати прекатурването му напред и причиняването на наранявания или повреди.
- Посоченият метод е полезен и в случай че телевизорът е поставен върху стъклена повърхност или ако не желаете да издраскате повърхността на мебелите, върху които ще го разположите. Уверете се, че децата не се катерят върху телевизора и не се провесват от него.
- За да извършите този вид монтаж, ще Ви бъде нужно въже за прикрепване.
 - A) Използвайте единия или двата дюбела, както и винтове (винтовете са приложени заедно с дюбелите), затегнете единия край на въжето за прикрепване към телевизора.
 - B) Прикрепете другия край на въжето към стената.
- Софтуерът на Вашия телевизор, както и екранното оформление могат да бъдат променени без предварително известие.

ВНИМАНИЕ:

- Никога не свързвайте външни устройства докато телевизорът е включен. Изключвайте не само телевизора, а и устройствата, които се свързват. Включете щепсела на телевизора в контакта на стената, след като сте свързали външните устройства и кабелите на антената.
- Винаги се уверявайте, че има достъп до захранващия кабел на телевизора.
- Уредът не е предназначен за употреба на работно място, оборудвано с монитори.
- Системната употреба на слушалки при висока сила на звука може да доведе до необратими увреждания на слуха.
- Уверете се, че уредът и всички негови компоненти, включително батерии, ще бъдат изхвърлени по безопасен за околната среда начин. При съмнения относно последното, се свържете с местните власти, от които ще получите повече информация за начините на рециклиране.
- При монитране на устройството не забравяйте, че повърхностите на различните мебели обикновено са обработени с лакове, пластмаси и т.н. или са полирани. Химикалите, които се съдържат в тези продукти могат да създадат реакция с поставката на телевизора. Това може да доведе до залепване на части от материала за повърхността на мебелите, след което премахването им би било трудно или дори невъзможно.
- Екранът на Вашия телевизор е произведен при условия на най-високо качество и е неколкотократно проверяван детайлно за дефектни пиксели. Поради технологичните особености на производствения процес, пълното елиминиране на минималния брой дефектни пиксели на екрана не е възможно (дори при максимална грижа в процеса на производство). Тези дефектни пиксели не се считат за дефекти, по отношение на гаранционните

условия, в случай че техния брой не надвишава границите, определени в стандарта DIN.

- Производителят не носи отговорност за проблеми, свързани с потребителското обслужване на съдържание или услуги, предоставени от трети лица. Всякакви въпроси, коментари или запитвания, отнасящи се към съдържание или услуги, предоставени от трети страни следва да бъдат отправяни директно към доставчика на съдържание или услуги.
- Съществуват различни причини, поради които е възможно да нямате достъп до съдържание или услуги от устройството, които не са свързани със самото устройство, включително, но не само, прекъсване на електричеството, връзката с Интернет, или неправилно конфигуриране на устройството. Universal Media Corporation, нейните мениджъри, ръководители, служители, представители, изпълнители и подразделения не носят отговорност пред Вас или трета страна по отношение на такава невъзможност или прекъсвания за поддръжка, независимо от причината, и евентуалната възможност последните да биха могли да бъдат избегнати.
- Цялото съдържание или услуги на трети страни, достъпно чрез това устройство Ви се предоставя "както-е" и "както е налично" и Universal Media Corporation и нейните подразделения не Ви предоставят каквито и да било гаранции, директни или косвени, включително, без ограничения, всички гаранции за продаваемост, липса на нарушение, пригодност за определена цел, или каквито и да било гаранции за годност, достъпност, точност, пълнота, сигурност, заглавие, полезност, безпогрешна или непрекъсната работа или използване на съдържанието или услугите, които са Ви предоставяни, или че това съдържание или услуги ще отговарят на Вашите изисквания или очаквания.
- "Universal Media Corporation" не е представител и не поема отговорност за действията или бездействията на третите страни, доставчици на съдържание или услуги, нито за който и да било аспект на съдържанието или услугата, свързана с такива доставчици.
- В никой случай "Universal Media Corporation" и/или нейните подразделения не носят отговорност към Вас или други трети страни за каквито и да било преки, косвени, специални, случайни, наказателни, закономерни или други щети, независимо дали теорията за отговорност се основава на договор, неправомерно увреждане, небрежност, нарушение на гаранцията, безвиновна отговорност и т.н. и дали Universal Media Corporation и/или нейните подразделения не са били предупредени за възможността от възникването на такива щети.

Важна информация относно използването на видео игри, компютри, надписи и други програми с фиксиран образ.

- Продължителната употреба на програмни материали с фиксиран образ може да доведе до постоянна "сянка в образа" на технокристалния екран (понякога неправилно наричано "прегаряне на екрана"). Тази сянка в образа остава постоянно видима във фонов режим. Това е необратима повреда. Можете да я избегнете, като следвате инструкциите, посочени по-долу:
- Намалете настройката за яркост/контраст до възможно най-ниските нива, на които можете да гледате.
- Не възпроизвеждайте фиксиран образ за дълги периоди от време. Избягвайте възпроизвеждането на:
 - » Време и диаграми на Телетекст,
 - » TV/DVD меню, напр. DVD съдържание,
 - » при задържане в режим „Пауза“: Не използвайте този режим за големи периоди, например докато гледате DVD или видеоклип.
 - » Изключвайте уреда, когато не го използвате.

Батерии

- При поставянето на батериите обърнете внимание дали поляритетът е спазен правилно.



Cd

- Не излагайте батериите на високи температури и не ги оставяйте на места, където температурата би могла да се повиши бързо (като например близо до огън или на директна слънчева светлина).
- Не излагайте батериите на силна лъчиста топлина, не ги хвърляйте в огън, не ги разглобявайте и не се опитвайте да презареждате батерии, които не са специално пригодени за това. В противен случай е възможно те да протекат или да експлодират.
 - » Никога не използвайте заедно различни батерии и не смесвайте нови и стари такива.
 - » Изхвърляйте изразходените батерии по безопасен за околната среда начин.
 - » Изхвърлянето на батерии е регулирано със закон в повечето страни от ЕС.

Извеждане от експлоатация

- Не изхвърляйте този телевизор наред с другите битови отпадъци. Върнете го в някой от определените центрове за рециклиране съгласно Директивата за ИУЕЕО. По този начин подпомагате запазването на ресурси и защитавате околната среда. За повече информация се свържете с най-близкия до Вас търговец или с местните власти.



СЕ Декларация:

- С настоящото Universal Media Corporation s.r.o. декларира, че този LED телевизор е в съответствие със съществени изисквания и другите приложими разпоредби на Директивата за радиосъоръжения и крайни далекосъобщителни устройства 1999/5/EO. <http://www.sharp.eu/av/documents-of-conformity>

Търговски марки

- Термините HDMI, HDMI High-Definition Multimedia Interface, както и логото HDMI са търговски марки или регистрирани търговски марки на HDMI Licensing, LLC в САЩ и други страни.

- Логото "HD TV" е търговска марка на DIGITALEUROPE.

- Логото "HD TV 1080p" е търговска марка на DIGITALEUROPE.

- Логото DVB е регистрирана търговска марка на проекта Digital Video Broadcasting /Цифрово видео предаване/ - DVB.

- Произведено по лиценз на Dolby Laboratories
- Dolby и символът двойно "D" са регистрирани търговски марки на Dolby Laboratories.

Какво е включено в пакета

При закупуване на този телевизор, ще получите следните елементи:

- | | |
|--------------------------------------|--|
| • Телевизор - 1 бр. | • Радиочестотен кабел - 1 бр. |
| • Дистанционно управление - 1 бр. | • Пакет за монтаж на телевизионната поставка - 1 бр. |
| • Батерии размер AAA - 2 бр. | • Кабел със SCART адаптер* |
| • Ръководство на потребителя - 1 бр. | • Адаптер кабел мини компонент** |
| • Адаптер кабел мини композитен ** | |

* - **предоставя се единствено при моделите без SCART конектор**

** - **Достъпно само за модели с Mini Composit / Component**

Прикрепване на поставката

Следвайте стъпките, описани на последната страница на настоящото ръководство.

Първи стъпки - първоначална настройка

- Свържете телевизора с антенното гнездо на стената, използвайки предоставения Ви радиочестотен кабел. Свържете захранващия кабел към електрически контакт.
- Сложете намиращите се в комплекта батерии в дистанционното и натиснете бутона Standby, за да включите телевизора.
- Ще се появи екранът за първоначална инсталация **/Първоначална инсталация/**.
В случай че такъв не се появи, натиснете [MENU] /МЕНЮ/ и 8-8-8-8 върху дистанционното управление, след което менюто ще бъде показано. Ако желаете да направите промени в някои от фабрично зададените настройки, използвайте бутоните за превъртане (▲/▼/◀/▶). За изход от менюто във всеки един момент, натиснете бутон [EXIT] /ИЗХОД/.

- Изберете желаните от Вас настройки на екран Първоначална инсталация.**

Цифров тип - Можете да изберете между наземно (DVB-T), кабелно (DVB-C) или сателитно (DVB-S)*.

Език - задаване на език за менюто на телевизора.

Държава - задаване на държава по избор.

Режим на настройка - изберете дали желаете да настроите единствено Цифров (DTV), Аналогов (ATV), или и двата вида - Цифров и Аналогов (DTV + ATV)

Оператор - избор на доставчик на кабелна телевизия.

Ако Вашият доставчик на кабелна телевизия не е включен в списъка, изберете Други. (налично единствено ако DVB Antenna е настроена на CABLE)
Заобикаляща среда - избор на местоположението на телевизора.

За употреба в домашни условия, изберете Еко среда. За речен на демонстрация в магазин, задайте Демонстрация.
LCN - Включете LCN, за да подредите каналите по предпочитания от доставчик (приложимо единствено за канали DVB-T и DVB-C).

- Натиснете бутон [Автоматична настройка], за да стартирате процеса на настройване.

- Предварителни настройки по избор за канали DVB-C:**

Поддържайте всички настройки по подразбиране, както се препоръчва.

Ако не бъдат открити DVB-C канали се свържете с доставчика си на мрежови услуги, за да получите валиден "Network ID" / Мрежов идентификатор/. След това изпълнете ново търсене. Натиснете [MENU], изберете "Network ID" и въведете мрежовия идентификатор.

- Предварителни настройки по избор за канали DVB-S2*:**

Изберете "Сателит" в "Цифров тип" в менюто за предварителни настройки за каналите по избор. От тук можете да избирате измежду различните сателити. След като изборът бъде приключен, списъкът с канали на определения сателит ще може да бъде импортиран в телевизионната Ви система.

Потвърдете с бутон [OK] на дистанционното управление, за да стартирате сканиране.

ПОЯСНЕНИЕ: Ако има липсващи канали, причината за това най-вероятно е в силата на сигнала. При възможност ще трябва усилвател на сигнала и настройте телевизора отново.

* - **Налично единствено при телевизори с DVB-S тунер.**

Дистанционно управление

Вижте снимката от втората страница на настоящото ръководство на потребителя.

- STANDBY /РЕЖИМ НА ГОТОВНОСТ/** – включване на телевизора, когато е в режим на готовност или обратното.
- MUTE /БЕЗ ЗВУК/** – изключване на звука или обратното.
- DTV /ЦИФРОВА ТЕЛЕВИЗИЯ/** – превключване на цифров източник на телевизионен сигнал.
- RADIO /РАДИО/** – преминаване в цифров режим и превключване между телевизия и радио (в цифров режим).
- USB** – превключване към източник от USB.
- DVD** – DVD² – Превключване на режим DVD
- 0 – 9** – директен избор на телевизионен канал.
- TV GUIDE /ТЕЛЕВИЗИОН СПРАВОЧНИК/** – отваряне на Седемдневния телевизионен справочник (в цифров режим).
- ↺** – Връщане към предишния канал.
- VOL ▲/▼** – увеличаване / намаляване силата на звука.
- S.MODE /РЕЖИМ НА ЗВУКА/** – превъртане на опциите за режим на звука.
- P.MODE /РЕЖИМ НА КАРТИНАТА/** – превъртане на опциите за режим на картината.
- FAV /ЛЮБИМИ/** – показване на менюто с любими канали.
- CH ▲/▼** – преместване на гледания канал със стъпка нагоре или надолу.
- (▲/▼/◀/▶/OK)** – позволява Ви да управлявате различните менюта на екрана и да регулирате системните настройки според предпочитанията си.
- MENU /МЕНЮ/** – показване на OSD меню.
- EXIT /ИЗХОД/** – изход от всички менюта.
- SOURCE /ИЗТОЧНИК/** – показване на меню за входния сигнал/ източника.
- INFO /ИНФО/** – натиснете веднъж за информация за текущия/ следващия канал. Натиснете двукратно за информация за текущата програма.
- ASPECT /ПРОПОРЦИИ/** – превключване на различните картинни формати.
- SLEEP /ЗАСПИВАНЕ/** – натиснете неколкотократно, за да преминете през различните опции за заспиване.
- AUDIO /АУДИО/** – промяна на аудио езика (ако е налично).
- SUBTITLE /СУБТИТРИ/** – включване и изключване на диалога в долната част на екрана.
- TEXT /ТЕЛЕТЕКСТ/** – режим телетекст - влизане в телетекст
- TEXT HOLD /ТЕЛЕТЕКСТ ЗАДЪРЖАНЕ/** – режим телетекст - Задържане на текущата показана страница
- TEXT/ DVD ZOOM²/ ТЕЛЕТЕКСТ/DVD МАЩАБИРАНЕ²** – Режим DVD

- Режим Телетекст - Увеличаване
 - 27. **DISPLAY /ДИСПЛЕЙ/** – изключване на екрана, докато слушате радио
 - 28. **Rec/DVD MENU**² – записване с персоналния видеорекодер/ Режим DVD - Показване на менюто за DVD
 - 29. **Rec List/DVD SETUP**² – отваряне на списък със записи/ Режим DVD - Показване на менюто за настройка на DVD
 - 30. **⏪** – Рестартиране на текущата глава
 - 31. **⏩** – Преминаване стъпка напред към следващата глава
 - 32. **■ / ▲** – за спиране на възпроизвеждането / ЕЖЕСТ /ИЗВАЖДАНЕ/ на диска натиснете/задръжте бутона за 4 секунди.
 - 33. **⏪** – Възпроизвеждане в режим бързо превъртане назад.
 - 34. **⏩** – Възпроизвеждане в режим бързо превъртане напред.
 - 35. **⏸** – Възпроизвеждане/пауза
 - 36. **ЦВЕТНИ БУТОНИ** - допълнителни функции за телетекст и OSD
 - GOTO**² – Режим DVD - Преминаване към определена серия **A-B**² – Режим DVD - Натиснете веднъж, за да зададете точка, натиснете втори път, за да се върнете към точката
 - ANGLE**² – Режим DVD - Избор на различни ъгли на DVD (ако е налично)
 - REPEAT**² – Режим DVD - Режим USB - Повторение на възпроизвеждането
- ¹ - достъпни единствено с функцията PVR
² - налично единствено при телевизори с DVD плейър

Бутони на телевизора

- Vol+** увеличаване на силата на звука и преминаване към менюто вдясно
- Vol-** намаляване на силата на звука и преминаване към менюто вляво
- CH+** програма/канал нагоре и преминаване към менюто горе
- CH-** програма/канал надолу и преминаване към менюто долу
- MENU** показва меню/OSD
- SOURCE** показване на меню за източника на входен сигнал.
- STANDBY** включване/изключване на телевизора, докато е в режим на готовност.
- EJECT**^{*} Изваждане на диска
- PLAY/** Възпроизвеждане/пауза
- PAUSE**^{*}















* - единствено за модели, разполагащи с DVD-плейър

Избор на режим за входен сигнал/ източник

- Превключване между различните входни сигнали/свързвания.
- а. Употреба на бутоните на дистанционното управление:**
1. Натиснете бутон [SOURCE/ AV] - извежда се менюто за източник на сигнал.
 2. След това натиснете [▼] или [▲], за да изберете предпочитания от Вас входен сигнал.
 3. Натиснете [OK].
- б. Употреба на бутоните на телевизора:**
1. Натиснете бутон [SOURCE].
 2. Превъртете нагоре / надолу с помощта на бутоните CH+/ CH-, за да достигнете до желания от Вас източник на входен сигнал.
 3. Натиснете Vol+, за да промените входния сигнал/източника към този, който сте избрали.

Свързване

В таблицата можете да видите видовете конектори за различните модели (стр. 92)

	USB USB вход 1, 2*
	HDMI 1, 2, 3 in вход за HDMI 1, 2, 3
	VGA (PC) * VGA PC-вход
	VGA (PC) Audio In * 3.5 мм PC аудио вход
	R/L - Video & YPbPr audio In * Компонентен / видео аудио вход
	Video (CVBS) * ВИДЕО вход
	Mini AV* Видео вход и компонентен / видео аудио вход
	Component/YPbPr * компонентен HD вход
	Mini YPbPr * Мини компонентен HD вход
	SCART * SCART-вход
	CI Card IN CI вход
	RF In Вход за антена RF / TV
	Sat In * Вход за сателит
	Digital Optical Audio Out * Цифров оптичен изход
	Digital COAX Audio Out * Цифров коаксиален изход
	СЛУШАЛКИ 3.5 мм изход за слушалки

* - Единствено при устройствата, които го поддържат

Управление на менюто на телевизора

За достъп до това меню натиснете бутон [MENU] върху дистанционното управление. За да влезете в менюто натиснете бутон [OK]. Ако желаете да направите промени в някои от фабрично зададените настройки, използвайте бутоните за превъртане (▲/▼/◀/▶). За потвърждаване на настройка натиснете бутон [OK]. За изход от менюто във всеки един момент, натиснете бутон [EXIT] /ИЗХОД/.

Картина

Режим на картината - Изберете някоя от следните предварително зададени настройки.

- **Стандартен** - фабрично зададени настройки
- **Динамични** - препоръчителни настройки

за бързодвижещи се картини

- **Умерен** - с по-бледи цветове и по-ниска яркост
- **Персонален** - позволява Ви да промените ръчно всички настройки
- **Икономичен** - консумира 15% по-малко енергия.

Контраст - промяна на баланса между бяло и черно.

Яркост - увеличава или намалява яркостта на картината.

Оттенък - позволява увеличаване или намаляване на степента на нюансите в картината (единствено при NTSC сигнал).

Цвят - увеличава цветовете от черно и бяло.

Острота - увеличава или намалява остротата на картината.

Цветова температура - изберете някоя от следните предварително зададени настройки.

- **Нормална** - фабрично зададени настройки
- **Топла** - увеличава червения цвят в картината
- **Студена** - увеличава синия цвят в картината

Телевизионни пропорции - форматът на картината може да варира в зависимост от канала/излъчването. Съществуват голям брой различни опции, които да отговарят най-добре на нуждите Ви.

- **Автоматично** - автоматично възпроизвежда на най-добрия формат на картината. Картината е в оптималното си положение. Възможно е да има черни линии в горната/долната част и/или страните.
- **4:3** - показване на картина с формат 4:3 в оригиналния ѝ размер. Показват се черни ленти, които запълват остатъка от екрана във формат 16:9.
- **16:9** - екранът се запълва при нормален сигнал 16:9.
- **Zoom /увеличение/ 1/2** - картината е в правилната пропорция, но е увеличена, за да бъде изпълнен екрана.
- **Точка по точка (HDMI)** - показване на картината в оригиналната ѝ резолюция без промени.
- **Пълен екран** - разтягане на изображението за запълване на екрана.

Намаляване на шума - включване/изключване на функцията за намаляване на шума.

Звук

Звуков режим - Изберете някоя от следните предварително зададени настройки

- **Стандартен** - фабрично зададени настройки
- **Музика** - подчертава музиката над гласовете
- **Филми** - предоставя жив и пълен звук за гледане на филми
- **Персонален** - изберете личните си настройки за звук
- **Спорт** - подчертан звук за гледане на спорт

ПОЯСНЕНИЕ: *Нивата на високите и ниските честоти могат да бъдат регулирани единствено, когато е избран звуков режим 'Персонален'.*

Високи честоти - настройване на нивата на високите честоти в звука.

Ниски честоти - настройване на нивата на ниските честоти в звука.

Баланс - превключване на звука между левите и десните говорители.

Авто. ниво на силата на звука - когато тази функция е включена, силата на звука ще остане на постоянно ниво, независимо от входния сигнал/източника.

Звуков съзраунд / DTS TruSurround - позволява Ви да включвате и изключвате ефекта за съзраунд на звука.

Цифров изход - цифров аудио изход.

Изберете някоя от следните опции:

- **Изкл.** - Изключено
- **Автоматично** - автоматичен избор на най-добрите настройки
- **PCM** - изберете тази опция ако се свързвате към Hi Fi стерео чрез цифров кабел (импулсно-кодвата модулация (PCM) представлява цифрово представяне на аналогов сигнал)

Звуково описание - допълнителен описателен канал, предназначен за зрители с увредено зрение. Достъпен единствено за избрани цифрови телевизионни предавания.

AD Volume - настройване на силата на звука на аудио описанието.

Аудио закъснение (ms) - позволява на потребителя да регулира звуковите настройки така, че картината и аудиото от говорителите на телевизора да бъдат синхронизирани.

SPDIF закъснение (ms) - позволява на потребителя да регулира звуковите настройки така, че картината и аудиото от външни говорители да бъдат синхронизирани.

РС*

Автоматична настройка - позволява автоматично конфигуриране на телевизора за използването му като монитор.

Хоризонтален офсет - променя хоризонталното положение на картината.

Вертикален офсет - променя вертикалното положение на картината.

Размер - увеличава размера на картината.

Фаза - регулиране на фазовото закъснение с цел намаляване на шума от картината.

ПОЯСНЕНИЕ: *Ако компютърът е неактивен за известен период от време, телевизорът ще премине в състояние 'сън' (екранът ще се изключи, за да се съхрани енергия). За да го включите отново, натиснете бутона за режим на готовност.*

ПОЯСНЕНИЕ: *Ако не натиснете някой от бутоните в разстояние на 10 секунди, телевизорът автоматично ще излезе от менюто. Можете да промените времето за автоматичен изход от менюто при неактивност - информация за това можете да намерите в раздел 'OSD таймер'.*

* - **Единствено при устройствата, които го поддържат**

Канал

Цифров тип* - задаване на вида цифров телевизионен сигнал

- **Наземен** - наземен (DVB-T)
- **Кабелен** - кабелен (DVB-C)

Автоматична настройка - позволява Ви да настроите отново телевизора за всички цифрови канали, цифрови радио станции и аналогови канали.

Аналогово ръчно сканиране - позволява Ви да настроите ръчно аналоговия сигнал.

Цифрово ръчно сканиране - позволява Ви да настроите ръчно цифровия сигнал.

Редакция на канали - позволява Ви да изтривате, прескачате или добавяте любими канали.

Информация за сигнала - информация за цифровия телевизионен сигнал.

СИ информация - платените услуги изискват в телевизора да бъде поставена "смарткарта". Ако се абонирате за платена услуга, доставчикът ще Ви издаде "САМ" и "смарткарта". САМ може да бъде поставена в ОБЩИЯ ИНТЕРФЕЙСЕН ПЛОТ (CI Card In).

Списък със записи - списък със записани телевизионни предавания.

Списък с графици - списък с Вашите напомняния за програми.

Сателитна конфигурация** - това меню е достъпно единствено в режим DVB-S2. Можете да изберете вида на сателита, Вашия транспондер, вида на Вашия LNB и т.н.

* - **Единствено при модели с DVB-T2 тунер**

** - **Единствено при модели с DVB-S тунер**

Заклучване

Системно заключване - позволява Ви да заключите или отключите менюто. Ще бъдете приканени да въведете парола от 4 символа. Използвайте бутон ◀, за да преустановите

въвеждането на парола. Използвайте бутон ►, за да изчистите. Фабрично зададената парола е 0000.

Задаване на парола - промяна на фабрично зададената парола.

Заклучване на канали - заключване на определени телевизионни канали.

Родителски контрол - заключване на телевизионни канали въз основа на възрастово ограничение.

Заклучване на бутоните - Заклучване на бутоните на телевизора.

- **Изключено** - Всички бутони на телевизора са отключени
- **Частично** - Единствено бутон Standby е отключен
- **Пълно** - Всички бутони на телевизора са заключени

Време

Часовник - Въведете дата и час. Датата и част са автоматично зададени в режим DVB.

Време за изключване - позволява Ви да зададете определено време за изключване на телевизора.

Време за включване - позволява Ви да зададете определено време за включване на телевизора, да изберете канала, който ще бъде показан, както и източника на възпроизвеждане и силата на звука. Тази функция може да бъде превключена така, че да се повтаря всеки ден или в определен ден.

Таймер за заспиване - позволява Ви да настроите таймера за заспиване така, че телевизорът да се изключва автоматично след определен период от време. Off /Изключено/ -> 10мин -> 20мин -> 30мин -> 60мин -> 90мин -> 120мин -> 180мин -> 240мин.

OSD таймер - позволява Ви да регулирате периода от време, за което менюто остава на екрана преди да изчезне.

Auto standby /Автоматично поставяне в режим на готовност/ - регулиране на автоматичният режим на готовност в часови стъпки: Off /Изключено/ -> 3ч -> 4ч -> 5ч.

Часова зона - промяна на текущата Ви часова зона.

Мрежа*

Конфигуриране на IP - настройки на локалната мрежова връзка

- **Автоматично** - автоматично свързване на телевизора към домашната Ви мрежа (това е фабрично зададената настройка и е силно препоръчителна)
- **Ръчно** - позволява Ви да променят ръчно IP адреса, мрежовата маска, шлюза и DNS информацията.

Информация за мрежата - информация за мрежовите настройки
Изпитване на мрежата - изпитване на мрежовата връзка

* - **портът за LAN/Етернет се използва единствено за DVB-T2 услуги. Той не е предназначен за използване за Интернет/мрежа.**

Настройки

Език - позволява Ви да променят езика на менюто.

Аудио езици - позволява Ви да променят аудио езиците на избрани цифрови канали.

Език на субтитрите - позволява Ви да променят езика на субтитрите на избрани цифрови канали.

За хора с увреден слух - При наличие на субтитри за хора с увреден слух в определени канали, последните могат да бъдат показвани чрез натискане на бутон "Subtitle" /Субтитри/. Ако включите функцията "Hearing Impaired" и превключите на канал, за който тя е поддържана, субтитрите ще бъдат показвани автоматично.

Син екран - при липса на входен сигнал променя фона на прозрачен или син (наличен само при някои източници).

Файлова система на PVR - опции за записване с PVR

- **Избор на диск** - избор на USB порт и дисков дял

- **Размер на TimeShift** - задаване на размер на буфера за времеемстване.

- **Форматиране** - можете да форматирате свързаното USB устройство за съхранение на файлова система FAT 32.
ВНИМАНИЕ: ЦЯЛАТА ИНФОРМАЦИЯ ВЪРХУ ФОРМАТИРАНОТО УСТРОЙСТВО ЩЕ БЪДЕ ИЗТРИТА

- **Скорост** - изпитване на скоростта на записване на свързаните USB устройства за съхранение.

Първоначална инсталация - стартиране на първоначалната инсталация.

Актуализация на софтуера (USB) - периодично издаване нов фирмуер с цел подобряване работата на телевизора (наличен за изтегляне). Това меню Ви позволява да инсталирате новия софтуер/фирмуер в телевизора. Допълнителни подробности относно изпълнението на това ще бъдат показани заедно с фирмуера. Можете да позвъните на телефонната линия за помощ или да отворите нашия уеб сайт 'www.sharp.eu'.
Reset TV /Възстановяване на фабрично зададените настройки/ - действието ще възстанови менютата до фабрично зададени им вид.
HDMI CEC* - позволява Ви да работите с устройствата, свързани чрез HDMI с помощта на дистанционното управление на телевизора.

- **Auto standby /Автоматично поставяне в режим на готовност/*** - автоматично включване/изключване устройствата, свързани чрез HDMI CEC.

- **Списък с устройства*** - позволява Ви достъп и управление на менютата на устройствата чрез дистанционното управление на телевизора.

- **HDMI ARC*** - изпраща аудио сигнал от наземно/сателитно излъчване чрез HDMI към аудио видео приемника без помощта на допълнителни аудио кабели. Тази функция е достъпна единствено за изход HDMI1 (T2/C/S2 модели), HDMI2 (T/C модели).

* - **HDMI CEC трябва да се поддържа от свързаното устройство.**

LED статус - позволява на потребителя да включва или изключва светлинния LED индикатор за захранването, докато телевизорът работи. (Когато тази опция е изключена, светлинният LED индикатор ще премигва при използване на дистанционното управление)

Информация за версията - показва версията на софтуера на телевизора

Демонстрация* - включване/изключване на режим за демонстрация в магазин

* - **налично е само ако режим Демонстрация е бил избран при първоначалното инсталиране**

Седемдневен телевизионен справочник

Телевизионният справочник е достъпен при цифров режим на работа. Той предоставя информация за предстоящите програми (ако се поддържа от цифровия канал). Там можете да видите началния и крайния час на всички програми, на всички канали за следващите 7 дни и да зададете напомняния.

1. Натиснете [TV GUIDE]. Ще се появи Седемдневният телевизионен справочник.

2. Управлявайте менюто, като използвате бутоните ▲/▼/◀/▶.

Можете да:

Записвате избран телевизионен канал и избрана телевизионна програма, натискайки червения бутон.*

Задайте напомняния с натискане на ЗЕЛЕНИЯ бутон.

Прегледайте предния ден с натискане на ЖЪЛТИЯ бутон.

Прегледайте следващия ден с натискане на СИНИЯ бутон. [INFO] показва подробна информация за избраната публикация

3. Натиснете [EXIT] за изход от Седемдневния телевизионен справочник.

* - **единствено при модели с функция за записване**

Режим USB / Мултимедиен плейър

Режим USB дава възможност за възпроизвеждане на различни видове съдържание, запаменети върху USB картата с памет. При включване на USB източник, на екрана ще се появи меню за работа в режим USB. Съдържанието ще бъде разделено на Снимки, Музика, Филми и Текстово в зависимост от типа файлове.

1. Можете да управлявате менюто, използвайки бутоните ▲/▼/◀/▶. Натиснете бутон [OK], за да потвърдите елемента, който желаете да възпроизведете/прегледате.
2. Изберете устройството, от което желаете да възпроизведете файл. (Ако устройството Ви има само един дял, ще видите само един елемент).
3. Вече имате достъп до елемента. Натиснете OK за преглед.
4. По време на преглеждането можете да управлявате режимите на възпроизвеждане на елемента с помощта на бутоните на дистанционното управление или като изведете менюто за навигиране и изберете бутоните на екрана ▲/▼/◀/▶ и [OK]

ЗАБЕЛЕЖКА: Използването на USB кабели за удължаване не се препоръчва, тъй като това може да доведе до намаляване на качеството на картината/звука и прекъсвания по време на възпроизвеждането на USB съдържание.

USB запис - цифров режим*

В този телевизор има вградено устройство за USB записване. Тази функция е достъпна при цифров режим на работа, при използване със съвместими USB карта с памет или USB твърд диск. Ползите от това са:

- Поставяне на предавания на живо на пауза и повторното им възпроизвеждане, превъртане напред и назад (в зависимост от телевизионните предавания).
- Запис с един бутон, в случай че решите да записвате текущата програма.
- Лесно програмиране на записване от Седемдневния телевизионен справочник.

Поради естеството на този продукт е необходимо да бъдат използвани високоскоростни USB карти с памет (тъй като телевизорът едновременно чете от и записва върху флаш паметта. Поради тази причина някои карти с памет могат да не бъдат подходящи). Спецификация на минималните изисквания - USB карта с памет

- **Скорост на четене** - 20 MB/s (мегабайта в секунда)
- **Скорост на записване** - 6 MB/s (мегабайта в секунда)

Пауза на живо предаване (Времетоотместване) *

Поставянето на живо предаване на пауза е много просто.

- Натиснете бутон Play/Pause, телевизорът ще бъде поставен в пауза, а живото предаване ще се записва. За да продължите да гледате, натиснете отново Play/Pause.
- Натиснете бутона за превъртане на записа напред (напр. за прескачане на рекламите).
- Натиснете бутона за превъртане на записа назад (напр. ако преди това сте го превъртели прекалено напред).

ПОЯСНЕНИЕ: Когато поставяте телевизора в режим на готовност или когато сменяте канала, паметта на функцията Времетоотместване се изчиства. За рестартиране на времетоотместването трябва да натиснете бутон Play/Pause.

Запис с един бутон

Във всеки един момент можете да стартирате записване на канала,

който гледате. За да направите това е необходимо да натиснете бутон [REC].

ПОЯСНЕНИЕ: Телевизорът разполага с един телевизионен тунер и поради тази причина може да записва единствено канала, който гледате в момента. Също така може да се извърши запис на един канал, докато телевизорът е поставен в режим на готовност.

ЗАБЕЛЕЖКА: Функцията USB запис е достъпна единствено в цифров режим на работа. Заради законите за авторско право и незаконно копиране/записване, записването на/от друг източник не е възможно.

* - **единствено за устройства с вградена функция PVR**

DVD меню*

За достъп до това меню натиснете бутон [D. MENU] върху дистанционното управление. Ако желаете да направите промени в някои от фабрично зададените настройки, използвайте бутоните за превъртане (▲/▼/◀/▶). За потвърждаване на настройка натиснете бутон [OK]. За изход от менюто във всеки един момент, натиснете бутон [EXIT] /ИЗХОД/.

Страница за общи настройки

Телевизионен дисплей - изберете някоя от следните опции 4:3
PanScan - PS Традиционен формат на картината
4:3 LetterBox /Пощенска кутия/ - LV Традиционен формат на картината, адаптиран за широк екран
Wide /Широк екран/ - широкоекранен формат на картината
OSD език - изберете желаните от Вас език

Страница за аудио настройки

Speaker Setup /Настройка на говорителите/ - изберете някоя от следните опции
LT/RT - Задаване на звук Л/Д
Stereo /Стерео/ - Задаване на стерео звук

Страница Dolby Digital

Двучестотен моно
Stereo /Стерео/ - Извежда 2 канала за звук (ляв и десен)
Mono L /Моно Л/ - Извежда звука от лявата страна
Mono R /Моно Р/ - Извежда звука от дясната страна
Mix Mono /Микс моно/ - Извежда единичен канал на звука, смесвайки дясната и лявата страна
Dynamic Range /Динамичен диапазон/ - Разлика между най-слабия и най-силния звук. Тази настройка може да работи единствено при DVD дискове, записани в Dolby digital.

Страница за предпочитания

TV Type /тип телевизия/ - Изберете някоя от следните опции
NTSC - Обикновено се използва за дискове от Северна Америка, Япония и т.н.
PAL - Стандартът за дискове, произведени във Великобритания/ Европа, по-голямата част от Азия, Австралия и т.н.
Multi - За NTSC и PAL
Default /Фабрични настройки/ - тази опция Ви позволява да върнете всички настройки за DVD към фабричния им вид.

* - **единствено за устройства с вграден DVD плейър**

Фиш на продукта

Търговска марка	SHARP				
Модел	LC-32CHE4040E(W) LC-32CHE4041E(W) LC-32CHE4042E(W)	LC-32DHE4040E(W) LC-32DHE4041E(W) LC-32DHE4042E(W)	LC-40CFE4240E LC-40CFE4241E LC-40CFE4242E LC-40CFE4042E	LC-43CFE4140E LC-43CFE4141E LC-43CFE4142E LC-43CFE4042E	LC-49CFE4040E LC-49CFE4041E LC-49CFE4042E
Клас на енергийна ефективност	A+	A+	A+	A+	A+
Видим размер на екрана (диагонал)	32" / 81cm	32" / 81cm	40" / 100cm	43" / 109cm	49" / 123cm
Консумация на енергия при включен уред	31,0 W	31,0 W	45,0 W	41,0 W	67,0 W
Годишна консумация на енергия*	45 kWh	45 kWh	66 kWh	60 kWh	98 kWh
Консумация на енергия в режим на готовност**	<0,50 W	<0,50 W	<0,50 W	<0,50 W	<0,50 W
Консумация на енергия, докато уредът е изключен:	N/A				
Резолюция на екрана	1366 (H) x 768 (V)	1366 (H) x 768 (V)	1920 (H) x 1080 (V)	1920 (H) x 1080 (V)	1920 (H) x 1080 (V)

* - Консумацията на енергия е XYZ kWh на година, изчислено въз основа на 4 часа на работа на телевизора на ден за 365 дни.
Действителната консумация на енергия ще зависи от това, колко е използван телевизорът.

** - когато телевизорът е изключен от дистанционното управление и няма активни функции

Съвместими файлове в режим USB

Носител	File Ext.	Кодек		Забележка	
		Видео	Аудио		
Филми	.mpg	MPEG-1, MPEG-2	MP3, WMA, AAC, AC3	Максимална резолюция: Максимална скорост на данните при 1920x1080: 40 Мбит/с	
	.avi	Xvid, MJPEG, MPEG-4 SP/ASP, H.264			
	.ts	MPEG-2, H.264, H.265/HEVC *			
	".mov/ .mkv"	MPEG-4 SP/ASP, H.264, H.265/HEVC *		MP3, WMA, AAC, AC3	Максимална резолюция: Максимална скорост на данните при 1920x1080: 20 Мбит/с
	.dat	MPEG-1			
	.mp4	MPEG-4 SP/ASP, H.264, H.265/HEVC *			
		MPEG-1, MPEG-2			
.vob	MPEG-2		Максимална резолюция: Максимална скорост		
Музика	.mp3	-	MP3	Честота на дискретизация 8К-48кХц Скорост на предаване на данни: 32К -	
	.wma	-	WMA		
	".m4a/ .aac"	-	AAC	Честота на дискретизация 16К-48кХц Скорост на предаване на данни: 32К ~ 442 Кбит/с Канал: Mono/стерео	
Снимка	".jpg/ .jpeg"	Progressive JPEG		Максимална резолюция: 1024x768	
		Baseline JPEG		Максимална резолюция: 8192x8192	
	.bmp	BMP		Максимална резолюция: 6500x6500 Пикселова дълбочина 1/4/8/16/24/32	
	.png	Прогресивно видео		Максимална резолюция: 3000x3000	
	Презредово видео			Максимална резолюция: 1500x1500	

* - Единствено при модели с DVB-T2 тунер

Važne sigurnosne upute



Pročitajte ove sigurnosne upute i pridržavajte se sljedećih upozorenja prije korištenja uređaja:

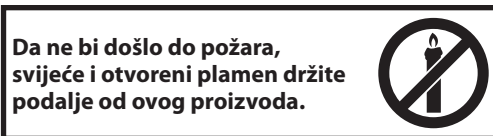

- TV, čija težina je veća od 20 kg, moraju podići i nositi barem dvije osobe.
- Ovaj TV ne sadrži nikakve dijelove koje bi korisnik mogao sam popraviti. U slučaju kvara, obratite se proizvođaču ili ovlaštenom servisnom predstavniku. Dodirom određenih dijelova unutar TV-a možete ugroziti svoj život. Jamstvo ne vrijedi za kvarove uzrokovane popravcima neovlaštenih trećih strana.
- Ne skidajte stražnji dio uređaja.
- Ovaj uređaj izrađen je za primanje i reproduciranje video i zvučnih signala. Svaka druga uporaba strogo je zabranjena.
- TV ne smije biti izložen kapanju ili prskanju tekućine.
- Ako je kabel napajanja oštećen, zamjenu povjerite proizvođaču, servisnom predstavniku ili kvalificiranoj osobi da bi se izbjegle opasne situacije.
- Idealna udaljenost gledanja TV-a je približno pet puta veća od dijagonale zaslona. Odsjaj na zaslonu s drugih izvora osvjetljenja može biti uzrok lošije kvalitete slike.
- Osigurajte da TV ima dovoljno mjesta za prozračivanje i da se ne nalazi blizu drugih uređaja i ostalih dijelova namještaja.
- Proizvod postavite barem 5 cm dalje od zida radi prozračivanja.
- Osigurajte da u otvorima za prozračivanje nema nikakvih predmeta, npr. novina, stolnjaka, zavjesa itd.
- TV je izrađen za korištenje u umjerenoj klimi.
- TV je izrađen isključivo za rad u suhim prostorima. Kad se TV koristi vani, provjerite ako je zaštićen od vlage (kiša, prskanje vode). Nemojte ga izlagati vlazi.
- Na TV nemojte stavljati posude s vodom, npr. vaze itd. Te posude mogu se prevmnuti, što bi ugrozilo sigurnost električnih instalacija. TV postavite isključivo na ravnu i stabilnu površinu. Na ili ispod TV-a nemojte stavljati predmete, npr. novine ili deke itd.
- Provjerite da uređaj ne stoji na strujnim kabelima jer bi moglo doći do oštećenja. Mobilni telefoni i drugi uređaji kao što su WLAN prilagodnici, nadzorne kamere s bežičnim prijenosom signala itd. mogu uzrokovati elektromagnetske smetnje i ne smiju se postaviti u blizini uređaja.
- Uređaj nemojte postaviti blizu grijaćih elemenata ili na mjesto sa izravnim sunčevim osvetljenjem jer to ima negativan učinak na hlađenje uređaja. Skladištenje topline je opasno i može smanjiti radni vijek uređaja. Kako bi se osigurala sigurnost, obratite se kvalificiranoj osobi da ukloni prljavštinu iz uređaja.
- Pokušajte spriječiti oštećenja na mrežnom kabelu ili prilagodniku. Uređaj se može spojiti samo s priloženim mrežnim kabelom/prilagodnikom.
- Vremenske nepogode opasne su za električne uređaje. Ako munja udari u glavni električni vod ili ožičenje antene, uređaj će se oštetiti čak i ako je isključen. Prije vremenske nepogode odspojite sve kabele i konektore uređaja.
- Za čišćenje zaslona uređaja koristite samo vlažnu i meku krpu. Koristite samo čistu vodu, nikad deterdžente, a nikako ne otapala.

- Postavite TV blizu zida kako ne bi pao ako ga netko slučajno gurne.
- Upute u nastavku prikazuju siguran način postavljanja TV-a tako da ga pričvrstite na zid. Na taj način neće doći do prevrtanja TV-a i mogućih ozljeda ili oštećenja.
- Ova metoda je također korisna ako se TV nalazi na staklenoj površini ili ako TV ne želite pričvrstiti na namještaj. Osigurajte da se djeca ne penju ili vise na TV-u.
- Za tu vrstu postavljanja bit će vam potreban kabel za pričvršćivanje
 - A) Uz pomoć jednog/oba provrta za montiranje na gornjem dijelu i vijaka (vijci se već nalaze u provrtima na zidu) pričvrstite jedan kraj kabela za pričvršćivanje na TV.
 - B) Pričvrstite drugi kraj kabela za pričvršćivanje na zid.
- Softver na TV-u i zaslonjski prikaz (OSD) može se promijeniti bez prethodnog upozorenja.

Upozorenje:

- Vanjske uređaje nemojte spajati na uređaj spojen na električnu energiju. Isključite ne samo TV, već i uređaje koje ste spojili! Uključite utikač TV-a u zidnu utičnicu nakon što spojite sve vanjske uređaje i antenu!
- Uvijek pazite na to da imate dovoljno mjesta za pristup mrežnom utikaču TV-a.
- Uređaj nije namijenjen za korištenje na radnom mjestu s monitorima.
- Stalno korištenje slušalica s visokom razinom glasnoće može uzrokovati nepovratno oštećenje sluha.
- Osigurajte ekološko zbrinjavanje uređaja i njegovih komponenti zajedno s baterijama. Kada ste u nedoumici, obratite se lokalnim vlastima za više informacija o recikliranju.
- Kad uređaj postavljate, nemojte zaboraviti da je namještaj premazan raznim lakovima, plastikom itd. ili je poliran. Kemikalije koje takvi proizvodi sadrže mogu reagirati s postojelom TV uređaja. To bi moglo uzrokovati da se djelići materijala zaljepe na površinu namještaja, a oni se teško ili uopće ne mogu skinuti.
- Zaslav vašeg TV-a proizveden je u visoko kvalitetnim uvjetima i detaljno je nekoliko puta pregledan ako postoje neispravni pikseli. Zbog tehnoloških svojstava procesa proizvodnje nije moguće eliminirati postojanje malog broja neispravnih piksela na zaslonu (čak ni uz maksimalnu pažnju za vrijeme proizvodnje). Ti neispravni pikseli ne smatraju se kvarom u odnosu na uvjete jamstva ako broj neispravnih piksela nije veći od ograničenja određenih DIN normom.
- Proizvođač se ne može smatrati odgovornim ni biti odgovoran za pitanja vezana uz korisničku podršku za sadržaje ili usluge trećih strana. Sva pitanja, komentare ili upite vezane uz usluge ili sadržaj trećih strana treba uputiti izravno davatelju odgovarajućih sadržaja ili usluga.
- Postoje brojni razlozi nemogućnosti pristupa sadržaju ili uslugama koji nisu vezani uz sam uređaj, uključujući između ostaloga prekid napajanja, internetske veze ili nepravilno konfiguriranje uređaja. Universal Media Corporation, njegovi direktori, službenici, zaposlenici, predstavnici, ugovorne strane i podružnice neće biti odgovorni vama ni bilo kojoj trećoj strani vezano uz takve kvarove ili nedostupnost usluga zbog održavanja, bez obzira na uzroke i na to jesu li se mogli izbjeći.
- Sav sadržaj ili usluge trećih strana dostupni putem ovog uređaja pružaju vam se "kakvi jesu" ili "po dostupnosti", a Universal Media Corporation i njezine podružnice ne daju nikakva jamstva ni izjave bilo koje vrste prema vama, izričito ni implicirano, uključujući između ostaloga bilo kakva jamstva utrživosti, nekršnjeno propisa, prikladnosti za određenu svrhu ni bilo kakva jamstva prikladnosti, dostupnosti, točnosti, potpunosti, sigurnosti, korisnosti, izostanka pogrešaka ili neprekinutog rada ili upotrebe sadržaja ili usluga koji vam se pružaju ili da će sadržaji ili usluge ispunjavati vaše zahtjeve ili očekivanja.
- "Universal Media Corporation" nije predstavnik i ne preuzima nikakvu odgovornost za postupke ili propuste trećih davatelja sadržaja ili usluga ni vezano uz bilo koji aspekt sadržaja ili usluga trećih davatelja.
- "Universal Media Corporation" i/ili njezine podružnice neće ni u kojem slučaju biti odgovorne vama ni bilo kojoj trećoj strani ni za kakve izravne, neizravne, posebne, slučajne, kaznene, posljedične ili druge štete, bez obzira na to temelji li se teorija odgovornosti na ugovoru, deliktu,

zanemarivanju, kršenju jamstva, striktnoj odgovornosti ili nečem drugom te bez obzira na to jesu li Universal Media Corporation i/ili njezine podružnice obaviještene o mogućnosti takvih šteta.

- **Važne informacije o korištenju video igrica, računala, podnaslova i ostalih prikaza s nepromjenjivom slikom.**
- Dugotrajna uporaba materijala programa s nepromjenjivim slikama može uzrokovati trajnu sliku sa sjenom na LCD zaslonu (ponekad se to pogrešno opisuje da je zaslon "izgorio"). Takva slika sa sjenom ostat će trajno vidljiva u pozadini zaslona. To je nepovratno oštećenje. Takvo oštećenje može se izbjeći ako se pridržavate uputa u nastavku:
- Smanjite postavku za svjetlinu/kontrast na minimalnu razinu.
- Nemojte dugo prikazivati nepromjenjive slike. Izbjegavajte prikazivanje:
 - » vremena i sadržaja na teletekstu,
 - » TV/DVD izbornika, npr. DVD sadržaja,
 - » u načinu rada "Pauziraj" (zadržavanje): Ovaj način rada nemojte dugo koristiti, npr. za vrijeme gledanja DVD-a ili videozapisa.
 - » isključite uređaj ako ga ne koristite.

Baterije

- Obratite pažnju na pol kod umetanja baterija.
- Baterije nemojte izlagati visokim temperaturama i ne stavljajte ih na mjesta gdje se temperatura može brzo povećati, npr. blizu vatre ili na izravnu sunčevu svjetlost.
- Baterije nemojte izlagati prekomjernoj isijavajućoj toplini, ne bacajte ih u vatru, ne rastavljajte ih i ne pokušavajte puniti nepunjive baterije. Moglo bi doći do curenja tekućine ili eksploziranja.
 - » Nikad nemojte koristiti različite vrste baterija istovremeno ili miješati nove i stare baterije.
 - » Baterije odložite na ekološki prihvatljiv način.
 - » Većina država članica EU zakonom regulira odlaganje baterija.



Cd

Odlaganje

- Ovaj TV uređaj nemojte odložiti pod nerazvrstan komunalni otpad. Vratite ga na označeno sabirno mjesto za recikliranje WEEE opreme. Na taj način sudjelovat ćete u očuvanju prirodnih resursa i zaštiti okoline. Obratite se trgovcu ili lokalnim vlastima za više informacija.



CE izjava:

- Universal Media Corporation s.r.o. ovim putem izjavljuje da je ovaj LED TV usklađen s osnovnim zahtjevima i drugim relevantnim odredbama R&TE smjernice 1999/5/EC. <http://www.sharp.eu/av/documents-of-conformity>

Zaštitni znakovi

- Pojmovi HDMI i HDMI High-Definition Multimedia Interface te HDMI logotip zaštitni su znakovi ili registrirani zaštitni znakovi tvrtke HDMI Licensing, LLC u Sjedinjenim Državama i drugim zemljama.

- Logotip "HD TV" je zaštitni znak tvrtke DIGITAL EUROPE.

- Logotip "HD TV 1080p" je zaštitni znak tvrtke DIGITAL EUROPE.

- Logotip DVB je registrirani zaštitni znak projekta Digital Video Broadcasting (DVB).

- Proizvedeno pod licencom Dolby Laboratories.
- Dolby i duplo-D simbol su zaštitne marke Dolby Laboratories.

Što se nalazi u kutiji

Kupovinom ovog TV uređaja dobivate sljedeće:

- | | |
|------------------------------------|--------------------------------------|
| • 1x TV uređaj | • 1x RF kabel |
| • 1x daljinski upravljač | • 1x paket za postavljanje TV stalka |
| • 2x AAA baterije | • 1x Kabel SCART prilagodnika* |
| • 1x korisnički priručnik | • 1x Mini komponentni video kabel** |
| • 1x Mini kompozitni video kabel** | |

* - **priložen samo modelima bez SCART konektora**

** - **Dostupno samo za modele s mini kompozitnim video ulazom / Komponentni**

Pričvršćivanje stalka

Pridržavajte se uputa na posljednjoj stranici ovog korisničkog priručnika.

Početak rada - početno postavljanje

- Priloženim RF kablom spojite TV sa zidnom utičnicom za TV antenu. Strujni kabl priključite na električnu utičnicu.
- Stavite baterije u daljinski upravljač i pritisnuti dugne za paljenje kako bi uključili TV.
- Na zaslonu će se pojaviti poruka **Prvo postavljanje**. Ako se ta poruka ne pojavi, na daljinskom upravljaču pritisnite [MENU] (izbornik), a nakon toga 8-8-8-8 i pojavit će se izbornik. Ako želite promijeniti zadane postavke, koristite gumb za pomicanje **▲/▼/◀/▶**. Za izlaz iz izbornika pritisnite gumb [EXIT] (izlaz).
- Željene postavke postavite na zaslonu PRVO POSTAVLJANJE.**

DVB antena - Možete odabrati zemaljsko (DVB-T), kabelsko (DVB-C) ili satelitsko (DVB-S)*.

Jezik - postavite jezik TV izbornika.

Država - postavite željenu državu.

Način ugađanja - odaberite samo digitalni (DTV), analogni (ATV) ili oba i digitalni i analogni (DTV + ATV)

Operater - odaberite pružatelja kablskih usluga. Ako se vaš pružatelj kablskih usluga ne nalazi na popisu, odaberite Ostali. (dostupno samo ako je DVB antena postavljena na kabl)

Okolina - odaberite lokaciju TV uređaja. Za kućno korištenje odaberite način rada Home. Za demonstraciju u trgovini odaberite način rada Demo.

LCN - postavite LCN na uključeno ako kanale želite urediti po željama pružatelja usluga (vrijedi samo za DVB-T i DVB-C kanale).
- Pritisnite gumb [Automatsko biranje] kako biste započeli proces podešavanja.**
- Prethodno postavljanje opcionalnih DVB-C kanala:**
Zadržite sve preporučene zadane postavke.
Ako nisu pronađeni DVB-C kanali, obratite se pružatelju mrežnih usluga kako biste provjerili mrežni ID. Nakon toga izvršite novo pretraživanje. Pritisnite [MENU] (izbornik), odaberite "mrežni ID" i unesite mrežni ID.
- Prethodno postavljanje opcionalnih DVB-S2 kanala*:**
U izborniku odaberite "Satelit" pod "DVB antena" u izborniku ako želite prethodno postavljanje opcionalnih kanala. Ovdje možete birati između različitih satelita. Nakon dovršetka odabira popis kanala točno određenog satelita postat će dostupan za uvoz u vaš TV sustav.

Za početak skeniranja pritisnite gumb [OK] na daljinskom upravljaču za potvrdu.

SAVJET: Ako nema određenih kanala, razlog tome je jačina signala. Razmislite o spajanju pojačala signala i ponovno podešavanje kanala na TV uređaju.

* - **dostupno samo za TV uređaje s DVB-S biračem kanala**

Daljinski upravljač

Pogledajte sliku daljinskog upravljača na drugoj stranici ovog korisničkog priručnika.

- STANDBY** – uključiti TV kad se nalazi u stanju pripravnosti ili obratno.
- MUTE** – isključiti zvuk ili obratno.
- DTV** – prebaciti na digitalnu TV.
- RADIO** – prebaciti na digitalni i prebaciti s TV-a na radio i obratno u digitalnom načinu rada.
- USB** – prebaciti na USB.
- DVD** – DVD² – prebaciti na DVD način rada
- 0-9** – za odabir određenog TV kanala.
- TV GUIDE** – otvara 7-dnevni TV vodič (digitalni način rada).
- ↺** – za povratak na prethodni kanal.
- VOL ▲/▼** – za povećanje/smanjenje razine zvuka.
- S.MODE** – micanje kroz opcije zvukovnog načina rada.
- P.MODE** – micanje kroz opcije slikovnog načina rada.
- FAV** – za prikaz izbornika omiljenog sadržaja.
- CH ▲/▼** – za odabir kanala prema gore ili dolje.
- (▲/▼/◀/▶) (OK)** – omogućuje navigiranje po izbornicima na zaslonu i podešavanje postavki sustava prema vašim željama.
- MENU** – za prikaz izbornika zaslonskog prikaza (OSD).
- EXIT** – za izlaz iz svih izbornika.
- SOURCE** – za prikaz izbornika za ulaz/izvor.
- INFO** – pritisnite jednom za informacije o trenutnom/sljedećem kanalu. Pritisnite dva puta za informacije o trenutačnom programu.
- ASPECT** – za prebacivanje između različitih formata slike na zaslonu.
- SLEEP** – pritisnite više puta za micanje kroz opcije mirovanja.
- AUDIO** – za promjenu jezika zvuka (ako je dostupno).
- SUBTITLE** – za uključivanje/isključivanje prikaza podnaslova na dnu zaslona.
- TEXT** – teletekst način rada - za ulaz u teletekst
- TEXT HOLD** – teletekst način rada - drži trenutno prikazanu stranicu
- TEXT/DVD ZOOM²** – DVD način rada - Teletekst način rada - za približavanje
- DISPLAY** – za isključivanje zaslona za vrijeme slušanja radija
- Rec/DVD MENU²** – PVR snimanje/ DVD način rada - za prikaz izbornika DVD diska
- Rec List/DVD SETUP²** – otvara popis snimljenog sadržaja/ DVD način rada - za prikaz izbornika za postavljanje DVD-a
- ⏪** – za ponovno pokretanje trenutnog poglavlja
- ▶▶** – za prijelaz na sljedeće poglavlje
- /▲** – za zaustavljanje reprodukcije / za IZBACIVANJE diska pritisnite/držite gumb 4 sekunde.
- ⏪** – Za reprodukciju u načinu rada brzog premotavanja unatrag.
- ▶▶** – Za reprodukciju u načinu rada brzog premotavanja naprijed.
- ⏸** – Za reprodukciju/pauziranje
- GUMBI U BOJAMA** – dodatne teleteks funkcije i funkcije zaslonskog prikaza (OSD)
- GOTO² – DVD način rada** - za prijelaz na određeno poglavlje
- A-B² – DVD način rada** - pritisni jednom za postavljanje točke, pritisni dva puta za povratak na točku
- ANGLE² – DVD način rada** - odaberi drugačiji kut DVD-a (ako je dostupan)
- REPEAT² – DVD način rada** - USB način rada - za ponavljanje reprodukcije

¹ - dostupan samo s PVR funkcijom

² - dostupan samo za TV uređaje s reproduktorom DVD-a

TV gumbi

Vol+ povećanje glasnoće i izbornik desno

Vol- smanjenje glasnoće i izbornik lijevo

CH+ micanje programa/kanala prema gore i izbornik gore

CH- micanje programa/kanala prema dolje i izbornik dolje

MENU prikazuje izbornik/OSD

SOURCE prikazuje izbornik ulaza/izvora

STANDBY uključenje/isključenje stanja pripravnosti

EJECT * Izbaci

PLAY/ Reproduciraj/Pauziraj

PAUSE *

* - samo za modele s reproduktorom DVD-a

Odabir načina ulaza/izvora

Za prebacivanje između različitih ulaza/priključaka.

a. Uz pomoć gumba na daljinskom upravljaču:











1. Pritisnite [SOURCE/ AV] - pojavit će se izbornik izvora.
2. Pritisnite [▼] ili [▲] za odabir odgovarajućeg ulaza.
3. Pritisnite [OK].





b. Uz pomoć gumba na televiziji:

1. Pritisnite [SOURCE].
2. Pomičite gore/dolje uz pomoć gumba CH+ / CH- kako biste odabirali odgovarajući ulaz/izvor.
3. Pritisnite Vol+ za promjenu ulaza/izvora na odabrani.

Priključci

Na 92. stranici pregledajte tabelu s vrstama priključaka za različite modele.

	USB USB ulaz 1, 2 *
	HDMI 1, 2, 3 in HDMI ulaz 1, 2, 3
	VGA (PC) * VGA PC ulaz
	VGA (PC) Audio In * 3,5 mm PC audio ulaz
	R/L - Video & YPbPr audio In * Komponenta/video audio ulaz
	Video (CVBS) * VIDEO ulaz
	Mini AV * Video ulaz i komponenta/video audio ulaz
	Component/YPbPr * Komponenta HD ulaz
	Mini YPbPr * Mini komponenta HD ulaz
	SCART * SCART ulaz
	CI Card IN CI ulaz

	RF In RF / TV antena ulaz
	Sat In * Satelit ulaz
	Digital Optical Audio Out * Digitalni optički izlaz
	Digital COAX Audio Out * Digitalni koaksijalni izlaz
	SLUŠALICE 3,5 mm izlaz za slušalice

* - samo na podržanim uređajima

Navigacija po TV izborniku

Za pristup izborniku pritisnite gumb [MENU] na daljinskom upravljaču. Za ulaz u izbornik pritisnite [OK]. Ako želite promijeniti zadane postavke, koristite gumb za pomicanje (▲/▼/◀/▶). Za potvrdu postavke pritisnite gumb [OK]. Za izlaz iz izbornika pritisnite gumb [EXIT] (izlaz).

Slika

Način slike - odaberite između navedenih prethodno postavljenih postavki.

- **Standard** - zadane postavke
- **Dinamično** - preporučene postavke za slike koje se brzo pokreću
- **Umjereno** - postavka da boje budu bljeđe i ne žarke
- **Osobno** - ručno podešavanje svih postavki
- **Eko** - potrošnja 15 % manje energije

Kontrast - mijenja balans između crnog i bijelog.

Svjetlina - povećava ili smanjuje svjetlinu slike.

Nijansa boje - omogućuje povećanje ili smanjenje razine nijanse unutar slike (samo za NTSC signal)

Jačina boja - povećava jačinu boje od crne i bijele.

Oštrina - smanjuje ili povećava oštrinu slike. Temperatura boje - odaberite između sljedećih prethodno postavljenih postavki.

- **Normalno** - zadane postavke
- **Toplo** - pojačava crvenu boju unutar slike
- **Hladno** - pojačava plavu boju unutar slike

Omjer - format slike ovisi o kanalu/emitiranju. Postoji velik broj različitih opcija koje mogu najbolje zadovoljiti vaše potrebe.

- **Automatski** - automatski prikazuje najbolji format slike. Tako da je slika u pravilnom položaju. Na gornjem/donjem dijelu i/ili sa strane se mogu vidjeti crne linije.
- **4:3** - prikazuje format slike 4:3 u izvornoj veličini. Zaslom formata 16:9 ispunjen je bočnim trakama.
- **16:9** - ispunjava zaslon pravilnim 16:9 signalom.
- **Zoom 1/2** - slika je ispravnog omjera, ali je približena kako bi se ispunio zaslon.
- **Iz točke u točku (HDMI)** - prikazat će sliku u izvornoj rezoluciji bez ikakve promjene.
- **Pun zaslon** - rasteže signal kako bi se ispunio zaslon.

Smanjenje buke - uključenje/isključenje funkcije za smanjenje buke.

Zvuk

Način zvuka - odaberite između sljedećih prethodno postavljenih postavki

- **Standard** - zadane postavke
- **Glazba** - naglašava glazbu više od glasa
- **Film** - omogućuje pun zvuk uživo za filmove

- **Osobno** - bira osobne postavke za zvuk
 - **Sport** - naglašava zvukove vezane uz sport
- SAVJET:** *Razine visokih i dubokih tonova mogu se podešavati samo kad je odabran osobni način rada zvuka.*

Visoki tonovi - za podešavanje razine tonova visoke frekvencije zvuka.

Bas - za podešavanje razine tonova niske frekvencije zvuka.

Balans - za prebacivanje zvuka s lijevnog na desni zvučnik i obratno.

Automatska jačina zvuka - kad je odabrano uključeno, glasnoća će ostati na stalnoj razini zvuka bez obzira na ulaz/izvor.

Surround zvuk / DTS TruSurround - omogućuje uključenje ili isključenje efekta surround zvuka.

Digitalni izlaz - ovo je digitalni audio izlaz.

Odaberite između sljedećih opcija:

- **Isključeno** - isključeno
- **Automatski** - automatski bira najbolje postavke
- **PCM** - odaberite ovu opciju ako spajate stereo Hi-Fi opremu putem digitalni kabela (pulsno-kodna modulacija (PCM) je digitalna reprezentacija analognog signala)

Audio opis - dodatni zvučni zapis za slabovidne osobe.

Dostupan samo kod odabranih DTV emisija.

AD glasnoća - za podešavanje glasnoće zvučnog zapisa audio opis

Audio kašnjenje (ms) - omogućuje korisničko podešavanje zvučnih postavki kako bi se sinkronizirali slika i audio na TV zvučnicima.

SPDIF kašnjenje (ms) - omogućuje korisničko podešavanje zvučnih postavki kako bi se sinkronizirali slika i audio na vanjskim zvučnicima putem digitalnog audio izlaza.

PC*

Automatsko podešavanje - omogućuje automatsku konfiguraciju televizije za korištenje u obliku monitora za računalo

H-položaj - mijenja vodoravni položaj slike.

V-položaj - mijenja okomit položaj slike.

Veličina - povećava veličinu slike.

Faza - za podešavanje vremena kašnjenja faze kako bi se smanjila buka slike

SAVJET: *Ako je računalo neaktivno neko vrijeme, televizija će se isključiti u stanje mirovanja (zaslon će se isključiti radi uštede energije). Za uključenje ponovno stisnite gumb standby (pripravnost).*

SAVJET: *Ako za 10 sekundi ne pritisnete ni jedan gumb, izbornik će se automatski isključiti. Moguća je promjena duljine vremena prije automatskog isključenja izbornika - pogledaj odjeljak "Mjerač vremena na prikazu ekrana".*

* - **samo na podržanim uređajima**

Kanal

DVB antena* - postavlja vrstu DTV signala

- **Zemaljski** - zemaljski (DVB-T)
- **Kabelski** - kabelski (DVB-C)

Automatsko biranje - omogućuje ponovno biranje svih digitalnih kanala televizije, digitalnih radio postaja i analognih kanala.

ATV - ručne postavke - omogućuje ručno biranje analognih signala.

DTV - ručne postavke - omogućuje ručno biranje digitalnih signala.

Uređivanje programa - omogućuje brisanje, preskakanje i dodavanje omiljenih kanala.

Informacije o signalu - informacije o DVB signalu.

CI informacije - za usluge plaćanja po gledanju potrebna je pametna kartica koja se umetne u TV. Ako se pretplatite na uslugu plaćanja po gledanju, pružatelj usluge izdat će CAM modul i pametnu karticu. CAM modul se zatim umetne u priključak priključak zajedničkog sučelja (CI Card In).

Snimljena lista - popis snimanih TV emisija.

Popis rasporeda - popis podsjetnika za programe.

Postavljanje satelitske antene** - ovaj izbornik dostupan je samo u DVB-S2 načinu rada. Možete odabrati vrstu satelita, transpondera i LNB-a itd.

* - **samo za modele s DVB-T2 biračem kanala**

** - **samo za modele s DVB-S biračem kanala**

Zaključavanje

Zaključaj sustav - omogućuje zaključavanje ili otključavanje izbornika. Bit će potrebno unijeti 4-znamenastu lozinku. Uz pomoć gumba ◀ prekinite unos lozinke. Uz pomoć gumba ▶ obrišite lozinku. Zadana lozinka je 0000.

Postavi lozinku - promijenite zadanu lozinku.

Blokiraj program - zaključajte određene TV kanale.

Roditeljski nadzor - zaključavanje TV kanala na temelju dobnog ograničenja.

Blokada tastera - zaključajte TV gumbce.

- **Isključeno** - svi TV gumbi su otključani.
- **Djelomično** - samo gumb Standby (pripravnost) je otključan
- **Potpuno** - svi TV gumbi su zaključani

Vrijeme

Sat - postavite datum i vrijeme. Datum i vrijeme automatski se postave u DVB načinu rada.

Vrijeme isključenja - omogućuje postavljanje određenog vremena za isključenje TV-a.

Vrijeme uključivanja - omogućuje postavljanje vremena za uključivanje TV-a nakon čega će se prikazati kanal, izvor će se uključiti, a tako i glasnoća. Ova funkcija se može postaviti tako da se ponavlja svaki dan ili samo određene dane.

Mjerač vremena za unaprijed podešeno isključivanje - omogućuje postavljanje mjerača vremena za isključivanje tako da se televizija automatski isključi nakon određenog vremenskog razdoblja. Isključeno -> 10 min. -> 20 min. -> 30 min. -> 60 min. -> 90 min. -> 120 min. -> 180 min. -> 240 min.

Mjerač vremena na prikazu ekrana - omogućuje podešavanje vremenskog razdoblja u kojem izbornik ostane na zaslonu prije nego što se isključi.

Automatsko isključivanje stanja spremnosti - podešavanje automatskog isključivanja stanja spremnosti u vremenskim razmacima od 1 sata: Isključeno -> 3h -> 4h -> 5h.

Vremenska zona - mijenja trenutnu vremensku zonu.

Mreža*

IP konfiguracija - postavke za povezivanje LAN mreže

- **Automatski** - će automatski povezati TV s vašom kućnom mrežom (ovo je zadana postavka i toplo ju preporučamo)
- **Ručno** - omogućuje ručno podešavanje IP-a, pristupnika i DNS informacija.

Informacije o mreži - informacije o mrežnim postavkama

Testiranje mreže - testiranje povezivanja s mrežom

* - **LAN/Ethernet priključak koristi se samo za DVB-T2 usluge. Nije namijenjen za uporabu interneta/korištenje mreže.**

Postavke

Jezik - omogućuje promjenu jezika na izborniku.

Audio jezici - omogućuju promjenu audio jezika na odabranim DVB kanalima.

Jezik podnaslova - omogućuje promjenu jezika podnaslova na odabranim DVB kanalima.

Za os. oš. sluha - ako signal pruža podršku osobama oštećenog sluha, moguća je reprodukcija podnaslova pritiskom na "Podnaslov". Ako postavku Osobe oštećenog sluha postavite na uključeno i prebacite se na kanal koji sadrži podnaslove za osobe oštećenog sluha, postavka će se automatski aktivirati.

Plavi ekran - mijenja pozadinu kad nema nikakvog unosa između prozire i plave pozadine (dostupno samo kod određenih izvora).

PVR sustav datoteka - opcije PVR snimanja

- **Odaberi disk** - odaberite USB priključak i particiju diska
- **Veličina vremenskog pomaka** - postavja veličinu memorije funkcije vremenskog pomaka.
- **Formatiranje** - možete formatirati spojene USB uređaje na FAT 32 sustav datoteka.

UPOZRENIJE: SVI PODACI NA USB UREDAJU ČE SE IZBRISATI

- **Brzina** - testira brzinu zapisivanja spojenog USB uređaja.

Prvo postavljanje - započinje postupak prvog postavljanja.

Nadogradnja softvera (USB) - s vremena na vrijeme objavit ćemo novu opremu radi poboljšanja rada televizije (dostupno za preuzimanje). Ovaj izbornik omogućuje instaliranje novog softvera/opreme na televiziju. Više detalja o načinu ažuriranja objavit ćemo zajedno s opremom. Obratite se podršci za korisnike ili potražite pomoć na internetskoj stranici 'www.sharp.eu'.

Vraćanje tvorničkih postavki - vraćanje izbornika na tvorničke postavke.

HDMI CEC* - omogućuje upravljanje uređajima spojenim putem HDMI s daljinskim upravljačem TV-a.

- **Automatsko uključivanje stanja spremnosti*** - automatski uključuje/isključuje uređaje spojene putem HDMI CEC
- **Popis uređaja*** - omogućuje pristup izborniku uređaja i upravljanje izbornikom pomoću TV daljinskog upravljača.
- **HDMI ARC*** - šalje audio signal sa zemaljskog/satelitskog odašiljača putem HDMI na AV prijamnik bez korištenja dodatnih audio kabela, ova funkcija dostupna je samo na HDMI1 (T2/C/S2) modele), HDMI2 (T/C modele) izlazu.

* - **spojeni uređaj mora podržavati HDMI CEC.**

LED status - omogućuje korisniku uključivanje ili isključivanje LED lampice indikatora napajanja kad TV radi. (kad je ova opcija isključena, LED lampica indikatora napajanja treperit će samo kad se koristi daljinski upravljač)

Verzija softvera - prikazuje verziju TV softvera

Način rada Demo* - uključuje/isključuje način rada za demonstraciju u trgovini

* - **dostupna samo ako je za vrijeme prve instalacije odabran način rada Demo.**

7-dnevni TV vodič

TV vodič dostupan je u načinu rada digitalne TV. Sadrži informacije o nadolazećim programima (kad to podržavaju digitalni kanali). Možete pronaći informacije i početku i kraju svih programa na svim kanalima za sljedećih 7 dana i postaviti podsjetnike.

1. Pritisnite [TV GUIDE] (TV vodič). Na zaslonu će se pojaviti 7-dnevni TV vodič.
2. Navigirajte vodičem pomoću gumba ▲/▼/◀/▶. Sada možete:
 - snimati odabrane TV kanale i TV emisije pritiskom na CRVENI gumb*.
3. postaviti podsjetnik pritiskom na ZELENI gumb. gledati vodič prethodnog dana pritiskom na ŽUTI gumb. gledati vodič za sljedeći dan pritiskom na PLAVI gumb. [INFO] prikazuje detaljne informacije o odabranoj objavi
4. Pritisnite [EXIT] za izlaz iz 7-dnevnog TV vodiča.

* - **samo za modele sa funkcijom snimanja**

USB način rada / reproduktor medijskih sadržaja

USB način rada omogućuje reprodukciju različitih vrsti sadržaja koje ste spremili na USB memoriji. Prebacivanjem na USB izvor na zaslonu će se pojaviti izbornik USB načina rada. Sadržaj će biti podijeljen na temelju vrste datoteka na Slika, Glazba, Film i Tekst.

1. Navigirajte izbornikom pomoću gumba ▲/▼/◀/▶. Za potvrdu reprodukcije/pregleda željene stavke pritisnite gumb [OK].
2. Odaberite odgovarajući upravljački program. (ako vaš upravljački program ima samo 1 particiju, vidjet ćete samo 1 stavku).
3. Sada možete pristupiti stavci. Pritisnite OK za gledanje.
4. Tijekom gledanja možete upravljati načinima rada reprodukcije stavke uz pomoć gumba na daljinskom upravljaču ili vraćanjem izbornika za navigiranje reprodukcijom i odabirom gumba na zaslonu ▲/▼/◀/▶ i [OK].

NAPOMENA: USB produžni kabeli ne preporučuju se u ovom slučaju jer bi mogli uzrokovati smanjenje kvalitete slike/audio zapisa i prekide tijekom reprodukcije USB sadržaja.

USB snimanje - digitalni način rada*

U televiziju je ugrađena oprema za USB snimanje. Ova funkcija dostupna je u digitalnom načinu rada kad se koristi zajedno s kompatibilnom USB memorijom ili USB hard diskom. Prednosti te opreme su:

- pauziranje TV prijenosa uživo i nakon toga reprodukcija, brzo premotavanje prema naprijed i unatrag (sve do prijenosa TV uživo).
- snimanje pritiskom jednog gumba ako se odlučite na snimanje trenutnog programa.
- jednostavno programiranje snimanja sa 7-dnevnog TV vodiča s obzirom na prirodu proizvoda potrebno je koristiti USB memoriju visoke brzine (budući da TV čita i istovremeno zapisuje na memoriju, neke USB memorije nisu prikladne).

Minimalne specifikacije - USB memorija

- **Brzina čitanja** - 20 MB/s (mega bita u sekundi)
- **Brzina pisanja** - 6 MB/s (mega bita u sekundi)

Pauziranje TV emisija uživo (vremenski pomak) *

Pauziranje TV emisija uživo vrlo je jednostavno.

- Pritisnite gumb za reprodukciju/pauziranje i televizija će se zaustaviti, dok će se sadržaj uživo snimati. Za nastavak gledanja ponovno pritisnite gumb za reprodukciju/pauziranje. Pritisnite brezo premotavanje prema naprijed za premotavanje naprijed na snimljenom sadržaju (tj. preskakanje reklama).
- Pritisnite brezo premotavanje unatrag za premotavanje unatrag na snimljenom sadržaju (tj. ako ste premotali predaleko).

SAVJET: Kad TV prebacite na stanje pripravnosti ili promijenite kanal, briše se memorija vremenskog pomaka. Za ponovno pokretanje funkcije vremenskog pomaka pritisnite gumb za reprodukciju/pauziranje.

Snimanje pritiskom jednog gumba

I bilo kojem trenutku možete se odlučiti na snimanje kanal kojeg trenutno gledate. Kako biste to učinili, pritisnite gumb [REC].

SAVJET: Ova televizija sadrži TV birač kanala, stoga može snimati samo kanale koje gledate ili samo jedan kanal dok je televizija u stanju pripravnosti.

NAPOMENA: Funkcija USB snimanja dostupna je samo u načinu rada digitalne TV. Zbog autorskih prava i nezakonitog kopiranja/snimanja nije moguće snimanje na/sa bilo kojih drugih izvora za ulaz/izlaz.

* - **samo za uređaje s ugrađenom PVR funkcijom**

DVD izbornik*

Za prikaz izbornika pritisnite gumb [D. MENU] na daljinskom upravljaču. Ako želite promijeniti bilo koju zadanu postavku, to možete učiniti uz pomoć gumba (▲/▼/◀/▶). Za potvrdu postavke pritisnite gumb [OK]. Za izlaz iz ovog izbornika u bilo kojem trenutku možete pritisnuti gumb [EXIT].

Općenito podešavanje Stranica

TV zaslon - odaberi između sljedećih opcija 4:3

PanScan - PS tradicionalan format slike

4:3 LetterBox - LB tradicionalna slika podešena za široki zaslon

Širok - format slike za široki zaslon

OSD jezik - odaberi željeni jezik

Audio podešavanje Stranica

Podešavanje zvučnika - odaberi između sljedećih opcija

LT/RT - postavi zvuk za LT (lijevi) / RT (desni) zvučnik

Stereo - postavi stereo zvuk

Dolby Digital Stranica

Dual Mono

Stereo - prenosi 2 kanala zvuka i na lijevi i na desni zvučnik

Mono L - prenosi zvuk samo na lijevi zvučnik

Mono R - prenosi zvuk samo na desni zvučnik

Mix Mono - prenosi jedan kanal zvuka, malo

na lijevi, malo na desni zvučnik

Dinamički raspon - ovo je razlika između najtiših i

najglasnijih zvukova. Ova postavka funkcionira samo s DVD diskovima snimanima Dolby digital tehnologijom.

Osobne postavke Stranica

Vrsta TV uređaja - odaberi između sljedećih opcija

NTSC - obično se koristi za diskove iz Sjeverne Amerike, Japana itd.

PAL - standard za diskove iz VB/Europske, većeg dijela Azije, Australije itd.

Višestruko - i za NTSC i za PAL

Zadano - ova opcija omogućuje vraćanje svih postavki DVD-a na tvorničke postavke.

* - samo za uređaje s ugrađenim reproduktorom DVD-a

Specifikacije proizvoda

Zaštitni znak	SHARP				
Model	LC-32CHE4040E(W) LC-32CHE4041E(W) LC-32CHE4042E(W)	LC-32DHE4040E(W) LC-32DHE4041E(W) LC-32DHE4042E(W)	LC-40CFE4240E LC-40CFE4241E LC-40CFE4242E LC-40CFE4042E	LC-43CFE4140E LC-43CFE4141E LC-43CFE4142E LC-43CFE4042E	LC-49CFE4040E LC-49CFE4041E LC-49CFE4042E
Razred energetske učinkovitosti	A+	A+	A+	A+	A+
Veličina zaslona (dijagonalno)	32" / 81cm	32" / 81cm	40" / 100cm	43" / 109cm	49" / 123cm
Potrošnja energije kada je uređaj uključen:	31,0 W	31,0 W	45,0 W	41,0 W	67,0 W
Godišnja potrošnja energije*	45 kWh	45 kWh	66 kWh	60 kWh	98 kWh
Potrošnja energije u stanju pripravnosti**	<0,50 W	<0,50 W	<0,50 W	<0,50 W	<0,50 W
Potrošnja energije u isključenom načinu rada	N/A				
Rezolucija ekrana	1366 (H) x 768 (V)	1366 (H) x 768 (V)	1920 (H) x 1080 (V)	1920 (H) x 1080 (V)	1920 (H) x 1080 (V)

* - potrošnja energije XYZ kWh u godini, na temelju potrošnje energije televizije uključene 4 sata na dan u 365 dana. Stvarna potrošnja energije ovisi će o načinu korištenja televizije.

** - kad je TV isključen, a daljinski upravljač i nijedna funkcija nisu aktivirani.

Kompatibilne datoteke u USB načinu rada

Medijski sadržaji	Datotečni nastavak	Kodek		Napomena
		Video	Audio	
Film	.mpg	MPEG-1, MPEG-2	MP3, WMA, AAC, AC3	Maks. rezolucija: 1920x1080 Maks. brzina podataka: 40 Mbps
	.avi	Xvid, MJPEG, MPEG-4 SP/ASP, H.264		
	.ts	MPEG-2, H.264, H.265/HEVC *		Maks. rezolucija: 1920x1080 Maks. brzina podataka: 20 Mbps
	"mov/ .mkv"	MPEG-4 SP/ASP, H.264, H.265/HEVC *		
	.dat	MPEG-1		
	.mp4	MPEG-4 SP/ASP, H.264, H.265/HEVC *		
		MPEG-1, MPEG-2		
.vob	MPEG-2	Maks. rezolucija: 720x576 Maks. brzina podataka: 40 Mbps		
Glazba	.mp3	-	MP3	Frekvencija uzorkovanja 8K-48 kHz Brzina prijenosa: 32K - 320 kbps Kanal: Mono/Stereo
	.wma	-	WMA	
	".m4a/ .aac"	-	AAC	Frekvencija uzorkovanja 16K-48 kHz Brzina prijenosa: 32K ~ 442 kbps Kanal: Mono/Stereo
Slika	".jpg/ .jpeg"	Progressivna JPEG		Maks. rezolucija: 1024x768
		Osnovna JPEG		Maks. rezolucija: 8192x8192
	.bmp	BMP		Maks. rezolucija: 6500x6500 Dubina piksela 1/4/8/16/24/32 bpp
	.png	Neisprepletano		Maks. rezolucija: 3000x3000
Isprepletano		Maks. rezolucija: 1500x1500		

* - samo za modele s DVB-T2 biračem kanala

Važne bezbednosne instrukcije



Molimo vas da pročitate ove bezbednosne instrukcije i da poštujete sledeća upozorenja pre nego što počnete da rukujete uređajem:

Kako biste sprečili požar, uvek držite sveće i druge predmete sa otvorenim plamenom podalje od ovog proizvoda.



- Televizori koji su teški više od 20 kg moraju da se podignu i nose od strane bar dve osobe.
- Ovaj televizor ne sadrži nikakve delove koje može da opravi korisnik. U slučaju greške, obratite se proizvođaču ili ovlašćenom servisnom prodavcu. Dolaženje u dodir sa određenim delovima unutar televizora može da dovede u opasnost vaš život. Garancija ne važi za greške koje su izazvane popravkama izvršenim od strane neovlašćenih trećih lica.
- Ne uklanjajte zadnji deo uređaja.
- Ovaj uređaj je dizajniran za prijem i reprodukciju video i zvučnih signala. Bilo koje drugo korišćenje je strogo zabranjeno.
- Ne izlažite televizor tečnošću koja curi ili prska.
- Ako je dovodni kabl oštećen, on mora biti zamenjen od strane proizvođača, servisnog prodavca ili slično kvalifikovanih osoba kako bi se izbegla opasnost.
- Idealna razdaljina za gledanje televizije je otprilike pet puta duža od dijagonale ekrana. Odsjaji na ekranu od drugih izvora svetlosti mogu da pogoršaju kvalitet slike.
- Postarajte se da televizor ima dovoljno ventilacije i da nije u blizini drugih uređaja i drugih delova nameštaja.
- Instalirajte proizvod najmanje 5 cm od zida zarad ventilacije.
- Postarajte se da otvori za ventilaciju ne sadrže stvari kao što su novine, stolnjaci, zavese, itd.
- Televizor je dizajniran za korišćenje na umerenoj klimi.
- Televizor je dizajniran samo za rukovanje na suvom mestu. Kada koristite televizor napolju, molimo vas da se postarate da bude zaštićen od vlage (kiša, voda koja prska). Nikada ga ne izlažite vlazi.
- Ne izlažite nikakve posude sa vodom na televizor, kao što su vaze, itd. Ove posude mogu da se gurnu, što može da dovede u opasnost električnu bezbednost. Stavite televizor samo na ravnju i stabilnu površinu. Ne stavljajte nikakve objekte kao što su novine ili čebad, itd. na ili ispod televizora.
- Postarajte se da uređaj ne stoji na kablovima za napajanje jer mogu da se oštete. Mobilni telefoni i drugi uređaji kao što su WLAN adapteri, video nadzori sa bežičnim prenosom signala, itd. mogu da izazovu elektromagnetnu interferenciju i ne treba da se stave u blizini uređaja.
- Ne stavljajte uređaj blizu grejnih elemenata ili na mesto sa direktnom sunčevom svetlošću jer to ima negativni uticaj na hlađenje uređaja. Nagomilavanje toplote je opasno i može ozbiljno da smanji vek trajanja uređaja. Kako biste obezbedili bezbednost, zamolite kvalifikovanu osobu da ukloni prljavštinu sa uređaja.
- Pokušajte da sprečite štetu nad glavnim kablovima ili glavnim adapterima. Uređaj može da se poveže samo sa dostavljenim glavnim kablovima/adapterima.

- Oluje su opasne za sve električne uređaje. Ako su glavne ili antenske žice udarene gromom, uređaj će se možda oštetiti, čak i ako je isključen. Treba da isključite sve kablove i konektore uređaja pre oluje.
- Da biste obrisali ekran uređaja koristite samo vlažnu i mekanu krpu. Koristite samo čistu vodu, nikada deterdžente i nikako ne koristite rastvarače.
- Pozicionirajte televizor blizu zida kako biste izbegli mogućnost da on padne kada se gurne.
- Instrukcije prikazane ispod predstavljaju sigurniji način za postavljanje televizora, putem fiksiranja na zid i to će izbeći mogućnost pada i izazivanja ozlede i štete.
- Ovaj metod je takođe koristan ako je televizor postavljen na staklenu površinu ili ako želite nešto da zašrafite na nameštaju. Postarajte se da se deca ne penju ili da se ne oslanjaju na televizor.
- Za ovaj tip instalacije trebaće vam kabl za učvršćivanje
 - A) Koristeći jednu/obe rupe za montiranje na vrhu zida i šrafova (šrafovi su već dostavljeni u rupe za montiranje na zidu), zategnite jedan kraj kabla/kablova za učvršćivanje na televizor.
 - B) Pričvrstite drugi kraj kabla/kablova za pričvršćivanje na vaš zid.
- Softver na vašem televizoru i OSD izgled mogu da se promene bez napomene.

Upozorenje:

- Nikada ne povežite bilo koje spoljašnje uređaje sa uključenom spravom. Isključite ne samo televizor već i uređaje koji su povezani! Uključite utikač televizora u zidnu utičnicu nakon povezivanja bilo kojih spoljnih i antenskih uređaja!
- Uvek se postarajte da postoji slobodan pristup glavnim utikačima televizora.
- Uređaj nije dizajniran za korišćenje na radnom mestu gde ima monitora.
- Stalno korišćenje slušalica pri visokoj jačini može da dovede do nepovratnog oštećenja sluha.
- Postarajte se da uklanjanje ovog uređaja i drugih komponenti uključujući baterije bude ekološko. Kada niste sigurni, molimo vas da se obratite vašoj lokalnoj službi u vezi sa detaljima recikliranja.
- Dok instalirate uređaj, ne zaboravite da površine nameštaja sadrže razne lakove, plastiku, itd. ili da su možda polirane. Hemikalije koje ovi proizvodi sadrže mogu da proizvedu reakciju sa postoljem televizora. Ovo može da dovede do toga da se delovi materijala zalepe za površinu nameštaja, što je teško ukloniti, ako ne i nemoguće.
- Ekran vašeg televizora je proizveden pod vrhunskim uslovima kvaliteta i detaljno je proveren nekoliko puta zarad faličnih piksela. Usled tehnoloških karakteristika procesa proizvodnje, nije moguće eliminisati postojanje malog broja faličnih tačaka na ekranu (čak i sa maksimalnom brigom tokom proizvodnje). Ovi falični pikseli se ne smatraju greškom u smislu uslova garancije, ako njihov broj nije veći od granica definisanih putem DIN normativa.
- Proizvođač ne može da garantuje, ili da odgovara, za probleme u vezi sa korisničkom uslugom koja je povezana sa sadržajem ili uslugama treće stranke. Bilo kakva pitanja, komentari ili upiti u vezi usluga povezanih sa sadržajem ili uslugom trećih stranaka treba uputiti direktno ponuđaču primenljive sadržine ili usluge.
- Postoji nekoliko razloga zašto ne možete da pristupite sadržaju ili uslugama sa uređaja a koje nisu u vezi sa samim uređajem, uključujući, ali ne ograničavajući se na, nedostatak napajanja, veza sa internetom, ili nemogućnost pravilne konfiguracije vašeg uređaja. Universal Media Corporation, njegovi direktori, službenici, zaposleni, agenti, ugovarači i pridružena lica neće odgovarati vama ili trećim strankama u vezi sa takvim nedostacima ili kratkim spojevima pri održavanju, bez obzira na uzrok ili na to da li je njih mogao da se spreči.
- Svi sadržaji treće stranke ili usluge dostupne putem ovog uređaja su vam ponuđene po osnovi „tako je kako je“ i „kako je dostupno“ a Universal Media Corporation i njihove podružnice ne garantuju niti vam predstavljaju bilo šta, ili direktno ili indirektno, uključujući, bez ograničenja, bilo kakve garancije prodaje, nekršenja, dostupnosti za određeni cilj ili bilo kakve garancije za odgovaranje, dostupnost, tačnost, kompletost, bez-

bednost, naziv, korišćenje, nedostatak nemarnosti ili nedostatak greške ili neprekidno rukovanje ili korišćenje sadržaja ili usluga koje su vam ponuđene ili da će sadržaj ili usluge ispuniti vaše zahteve ili očekivanja.

- „Universal Media Corporation“ nije agent i ne preuzima nikakvu odgovornost za akte ili nedostatke sadržine trećih stranaka ili ponuđača usluge, niti bilo kakvog aspekta sadržaja ili usluge u vezi sa takvim ponuđačima trećih stranaka.
- Ni u kom slučaju neće „Universal Media Corporation“ i/ili njene podružnice odgovarati vama ili bilo kojoj trećoj stranci za bilo koje direktne, indirektno, specijalne, slučajne, kaznene, značajne ili druge štete, bez obzira da li je teorija o odgovornosti osnovana na ugovoru, deliktu, nemarnosti, nepoštovanju garancije, ozbiljne odgovornosti ili nečeg drugog i da li su ili nisu Universal Media Corporation i/ili njene podružnice savetovane o mogućnošću takvih šteta.

Važne informacije u vezi sa korišćenjem video igrice, računara, natpisa i drugih fiksiranih prikaza slika.

- Produženo korišćenje programskog materijala fiksiranih slika može da izazove trajnu „sliku senke“ na LCD ekranu (ovo se ponekad nepravilno zove „pregorevanje ekrana“). Ova slika senke je zatim trajno vidljiva na ekranu u pozadini. To je nepopravljiva šteta. Možete da izbegnete takvu štetu sledeći instrukcije ispod:
- Smanjite podešavanje osvetljenja/kontrasta na nivo minimalnog pregleda.
- Ne prikazujte fiksiranu sliku duži vremenski period. Izbegnite prikazivanje:
 - » Vremena i grafikona teleteksta,
 - » TV/DVD menija, npr. DVD sadržaj,
 - » U režimu „Pauza“ (pritisnite): Ne koristite ovaj režim duži vremenski period, npr. dok gledate DVD ili video.
 - » Isključite uređaj ako ga ne koristite.

Baterije

- Obratite pažnju na pravilan polaritet kada ubacujete baterije.
- Ne izlažite baterije visokim temperaturama i ne postavljajte ih na lokacije gde temperatura može brzo da poraste, npr. blizu vatre ili na direktnu sunčevu svetlost.
- Ne izlažite baterije preteranoj zračećoj toploti, ne bacajte ih u vatru, ne rastavljajte ih i ne pokušavajte da napunite nepunjive baterije. Mogu da procure ili da eksplodiraju.
 - » Nikada ne koristite zajedno različite baterije niti mešajte nove i stare.
 - » Uklonite baterije na ekološki način.
 - » Većina EU zemalja reguliše uklanjanje baterija zakonom.



Uklanjanje

- Ne uklanjajte ovaj televizor kao nesortirani opštinski otpad. Vratite ga na određenu tačku prikupljanja za recikliranje WEEE. Kada to uradite, pomoć ćete očuvanju resursa i zaštititi okolinu. Obratite se vašem prodavcu ili lokalnoj službi za više informacija.



CE izjava:

- Ovim Universal Media Corporation s.r.o. izjavljuje da ovaj LED TV poštuje sve bitne zahteve i druge važne odredbe R i TTE direktive 1999/5/EC. <http://www.sharp.eu/av/documents-of-conformity>

Zaštitni znaci

- Nazivi HDMI i HDMI High-Definition Multimedia Interface i HDMI logo su zaštitni znaci ili registrovani zaštitni znaci HDMI Licensing, LLC u Sjedinjenim Američkim Državama i drugim zemljama.
- „HD TV“ logo je zaštitni znak DIGITALEUROPE.
- „HD TV 1080p“ logo je zaštitni znak DIGITALEUROPE.
- DVB logo je registrovani zaštitni znak Digital Video Broadcasting - DVB - projekta.
- Proizvedeno pod licencom Dolby Laboratories.
- Dolby i dupli-D simbol su zaštitni znaci Dolby Laboratories.

Šta se nalazi u kutiji

Dostava ovog televizora uključuje sledeće delove:

- | | |
|---------------------------------------|---|
| • 1x televizor | • 1x RF kabl |
| • 1x daljinski upravljač | • 1x paket za instalaciju stalka televizora |
| • 2x AAA baterije | • 1x SCART kabl adaptera * |
| • 1x korisničko uputstvo | • 1x Mini komponentni kabl adaptera ** |
| • 1x Mini kompozitni kabl adaptera ** | |

* - **dostavljeno samo za modele bez SCART konektora**

** - **Dostupno samo za modele sa Mini kompozitnim adapterskim kablom / Komponentni**

Pričvršćivanje stalka

Molimo vas da sledite instrukcije na poslednjoj strani ovog korisničkog uputstva.

Pokretanje - početno podešavanje

- Koristeći dostavljen RF kabl, povežite televizor sa zidnom utičnicom antene televizora. Povežite kabl za napajanje sa električnim izlazom.
- Staviti baterije u daljinski upravljač i pritisnuti dugne za paljenje kako bi uključili TV.
- Sada ćete biti pozdravljeni sa ekranom **Prva instalacija**. Ako se ne pojavi, molimo vas da na daljinskom upravljaču pritisnete [MENU] zatim 8-8-8-8 i meni će se pojaviti. Ako želite da promenite bilo šta od podrazumevanih podešavanja, koristite dugmad ▲/▼/◀/▶ za pomeranje. Da biste izašli iz ovog menija u bilo kom trenutku, pritisnite dugme [EXIT].
- Molimo vas da postavite željena podešavanja na ekranu **PRVA INSTALACIJA**.

DVB antena - Možete da izaberete između zemaljskog (DVB-T), kablovskog (DVB-C) ili satelitskog (DVB-S)*.

Jezik - Podesite jezik menija televizora.

Zemlja - Podesite željenu zemlju.

Režim biranja - Birajte da li želite da se povežete samo sa digitalnim (DTV), analognim (ATV) ili i digitalnim i analognim (DTV + ATV)

Operator - Izaberite kablovskog snabdevača. Ako vaš kablovski snabdevač nije naveden izaberite Ostali. (Dostupno samo ako je DVB antena podešena na KABLOVSKA)

Okolina - Izaberite lokaciju televizora. Za korišćenje kod kuće, molimo vas da izaberete Režim kod kuće. Za režim pokazivanja kupovine, podesite Režim čuvanja.

LCN - Podesite LCN na UKLJUČENO ako želite da postavite kanale po sklonosti snabdevača (važi samo za DVB-T i DVB-C kanale).

- Pritisnite dugme [Automatsko biranje] da biste započeli proces biranja.**

- Unapred podešeni opcioni kanal DVB-C:**

Ostavite sva podešena prilagodavanja kao što su preporučena.

Ako DVB-C kanali nisu nađeni, obratite se vašem mrežnom snabdevaču za pravilnu „Identifikaciju mreže“. Zatim izvršite novo pretraživanje. Pritisnite [MENU], izaberite „Identifikacija mreže“ i unesite identifikaciju mreže.

- Unapred podešeni opcioni kanal DVB-S2*:**

Izaberite „Satelit“ u meniju „DVB antena“ za unapred podešeni opcioni kanal. Ovde možete da izaberete između različitih satelita. Kada se

izbor završi, lista kanala određenog satelita će biti dostupna za uvoz na vaš televizijski sistem.

Potvrdite sa dugmetom [OK] na daljinskom upravljaču, da biste započeli skeniranje.

SAVET: Ako vam nedostaju kanali, razlog za ova je verovatno jačina signala, treba da razmislite o povezivanju pojačivača signala i ponovnom naštimanju televizora.

* - **Dostupno samo za televizore sa DVB-S biranjem**

Daljinski upravljač

Pogledajte sliku daljinskog upravljača na drugoj strani ovog korisničkog uputstva.

- STANDBY** – Uključite televizor kada ste u pripravnosti ili obrnutu.
- MUTE** – Smanjite zvuk ili obrnutu.
- DTV** – Pređite na digitalni televizijski izvor.
- RADIO** – Pređite na digitalni i menjaite između televizije i radija u Digitalnom režimu.
- USB** – Pređite na USB izvor.
- DVD** – DVD² – Prebacite se na DVD režim
- 0 – 9** – da biste direktno izabrali televizijski kanal.
- TV GUIDE** – Otvora televizijski vodič za 7 dana (Digitalni režim).
- ↺** – Da bi se vratilo na prethodno pregledani kanal.
- VOL ▲/▼** – Da poveća / smanji nivo zvuka.
- S.MODE** – Prolazi kroz opcije režima zvuka.
- P.MODE** – Prolazi kroz opcije režima slike.
- FAV** – Da prikaže meni omiljenog.
- CH ▲/▼** – Da poveća ili smanji kanal koji se gleda.
- (▲/▼/◀/▶) (OK)** – Dopušta vam da upravljate menijima na ekranu i da prilagodite podešavanja sistema po svom nahođenju.
- MENU** – Za prikaz OSD menija.
- EXIT** – Za izlaz iz svih menija.
- SOURCE** – Za prikaz ulaza/izvora menija.
- INFO** – Pritisnite jednom za sadašnje/sledeće informacije kanala. Pritisnite dvaput za programske informacije o trenutnom programu.
- ASPECT** – Za prebacivanje ekrana između različitih formata slike.
- SLEEP** – Neprekidno pritisnite da biste prošli kroz opcije spavanja.
- AUDIO** – Da biste promenili zvuk jezika (ako je dostupno).
- SUBTITLE** – Da biste prebacili dijalog sa dna ekrana (uključeno/isključeno).
- TEXT** – Režim teleteksta - Da biste ušli u teletekst
- TEXT HOLD** – Režim teleteksta - Držite trenutnu prikazanu stranicu
- TEKST/ DVD ZUM²** – DVD režim - Teletekst režim - Za zumiranje
- DISPLAY** – Za isključivanje ekrana kada slušate radio
- Rec/ DVD MENI²** – PVR snimanje / DVD režim - Za prikazivanje DVD disk menija
- Rec List/ DVD PODEŠAVANJE²** – Otvora listu snimanja. / DVD režim - Za prikazivanje DVD menija podešavanja
- ◀** – Za ponovno pokretanje trenutnog poglavlja
- ▶** – Za pokretanje unapred na sledeće poglavlje
- /▲** – Za zaustavljanje reprodukcije / Za IZBACIVANJE diska pritisnite/držite dugme 4 sekunde.
- ◀◀** – Za reprodukciju u režimu brzog premotavanja unazad.
- ▶▶** – Za reprodukciju u režimu brzog premotavanja unapred.
- ⏸** – Za reprodukciju/pauzu
- DUGMAD ZA BOJU** – Dodatni teletekst i OSD funkcije
- IC²** – DVD režim - Otići do određenog odeljka
- A-B²** – DVD režim - Pritisnite jednom da biste podesili tačku, pritisnite drugi put da biste se vratili na tačku
- UGAO²** – DVD režim - Izaberite različiti ugao DVD-a (ako je dostupno)
- PONOVITE²** – DVD režim² - USB režim - Za ponavljanje reprodukcije

¹ - dostupno samo sa PVR funkcijom

² - dostupno samo za televizore sa DVD reprodukcijom

Dugmad za televizor

Vol+ Pojačana jačina i desni meni

Vol- Smanjena jačina i levi meni

CH+ Program/kanal gore i meni gore

CH- Program/kanal dole i meni dole

MENU Prikazuje meni/OSD

SOURCE Prikazuje ulaz izvora menija

STANDBY Pripravnost napajanja je uključena/isključena

EJECT* za izbacivanje diska

PLAY/ za reprodukciju/pauzu

PAUSE*

* - Samo za modele sa DVD reprodukcijom

Biranje ulaza/izvora režima

Za prebacivanje između različitih ulaza/povezivanja.

a. Korišćenje dugmadi na daljinskom upravljaču:











1. Pritisnite [SOURCE/ AV] - Meni izvora će se pojaviti.
2. Pritisnite [▼] ili [▲] da biste izabrali ulaz koji vam je potreban.
3. Pritisnite [OK].



b. Korišćenje dugmadi na televizoru:

1. Pritisnite [SOURCE].
2. Povucite gore / dole koristeći dugmad K+/ K- za ulaz/izvor koji vam je potreban.
3. Pritisnite Jač+ da biste promenili ulaz/izvor onoga kojeg ste izabrali.

Povezivanje

Molimo vas da pogledate tabelu za tipove povezivanja za različite modele dostupne na strani 92.

	USB USB-ulaz 1, 2*
	HDMI 1, 2, 3 ulaz HDMI-ulaz 1, 2, 3
	VGA (računar) VGA računar-ulaz
	VGA (računar) ulaz zvuka 3,5 mm ulaz zvuka računara
	R/L - video i YPbPr ulaz zvuka * Komponenta / Ulaz video zvuka
	Video (CVBS) * VIDEO ulaz
	Mini AV* Video ulaz i komponenta / Ulaz video zvuka
	Component/YPbPr * Komponenta HD ulaz
	Mini YPbPr * Mini komponenta HD ulaz
	SCART * SCART-ulaz
	CI kartica UNUTRA CI ulaz

	RF Unutra RF / Ulaz televizijske antene
	Sat Ulaz * Satelitski ulaz
	Izlaz digitalnog optičkog zvuka * Digitalni optički izlaz
	Digitalni KOAKSIJALNI izlaz zvuka * Digitalni koaksijalni izlaz
	SLUŠALICE 3,5 mm izlaz slušalica

* - Samo na podržanim uređajima

Navigacija menija televizora

Da biste pristupili ovom meniju, pritisnite dugme [MENU] na daljinskom upravljaču. Da biste ušli u meni pritisnite [OK]. Ako želite da napravite promene na bilo koja podrazumevana podešavanja, koristite dugmad (▲/▼/◀/▶) za prevlačenje. Da biste potvrdili bilo koja podešavanja pritisnite dugme [OK]. Da biste izašli iz ovog menija u bilo kom trenutku, pritisnite dugme [EXIT].

Slika

Režim slike - Izaberite od sledećih unapred postavljenih.

- **Standardni** - Podrazumevana podešavanja
- **Dinamični** - Preporučena podešavanja za slike koje se brzo kreću
- **Blag** - Podesite da bude svetlije u boji i manje osvetljeno
- **Lično** - Dopusća vam da manuelno promenite sva podešavanja
- **Eco** - Trošite 15% manje energije.

Kontrast - Prebacite balans između crnog i belog.

Osvetljenost - Povećajte ili smanjite osvetljenost slike.

Nijansa - Dopusća vam da povećate ili smanjite nivo nijanse u okviru slike (samo za NTSC signal)

Boja - Povećava boju od crne i bele.

Oštrina - Povećava ili smanjuje oštrinu slike.

Temperatura boje - Birajte od sledećih unapred postavljenih.

- **Normalna** - Podrazumevana podešavanja
- **Topla** - Povećava crvenu u okviru slike
- **Hladna** - Povećava plavu u okviru slike

Odnos ekrana - Format slike se razlikuje u zavisnosti od kanala/emitovanja.

Postoji više različitih opcija koje najviše odgovaraju vašim potrebama.

- **Automatski**-Automatski prikazuje najbolji format slike. Tako je slika u pravilnom položaju. Može da ima crne linije na vrhu/dnu i/ili sa strane.
- **4:3** - Prikazuje 4:3 sliku u njenoj originalnoj veličini. Trake sa strane se prikazuju kako bi ispunile 16:9 ekran.
- **16:9** - Ispunjava ekran sa redovnim 16:9 signalom.
- **Zum 1/2** - Slika je u pravilnoj proporciji ali je zumirana da bi ispunila ekran.
- **Tačka po tačka (HDMI)** - Prikazuje sliku u njenoj originalnoj rezoluciji bez bilo kakve promene.
- **Pun ekran** - Raširite signal da biste ispunili ekran.

Smanjenje šuma - Uključite/isključite smanjenje šuma.

Zvuk

Režim zvuka - Birajte od unapred podešenih

- **Standardni** - Podrazumevana podešavanja
- **Muzika** - Ističe muziku nad glasovima
- **Film** - Nudi zvuk uživo i puni zvuk za filmove

- **Lično** - Bira vaša lična zvučna podešavanja
- **Sport** - Ističe zvuk za sport

NAPOMENA: Nivoi *soprano* i *bas* mogu samo da se prilagode kada je „Lični“ režim zvuka izabran.

Soprano - Za prilagođavanje nivoa visoke frekvencije u okviru zvuka.

Bas - Za prilagođavanje nivoa niske frekvencije u okviru zvuka.

Balans - Za premeštanje zvuka između levog i desnog zvučnika.

Automatski nivo jačine (AVL) - Kada je „uključeno“ izabrano,

jačina će ostati pri stalnom nivou bez obzira na ulaz/izvor.

Zvuk okoline / DTS TruSound - Dopušta vam da

UKLJUČITE ili ISKLJUČITE efekte zvuka okoline.

Digitalni izlaz - Ovo je digitalni izlaz za zvuk. Izaberite od sledećih opcija:

- **Isključeno** - Isključeno
- **Automatski** - Automatski bira najbolja podešavanja
- **PCM** - Izaberite ovu opciju ako se povezujete sa Stereo Hi-Fi putem digitalis kabl (modulacija pulsa koda (PCM) je digitalno prikazivanje analognog signala)

Opis zvuka - Dodatni zvuci za one koji imaju oštećen vid.

Dostupno samo na izabranim DTV programima.

AD jačina - za prilagođavanje opisa zvuka

Kašnjenje zvuka (ms) - Omogućava korisniku da prilagodi zvučna

podešavanja da bi sinhronizovao sliku i zvuk za zvučnike televizora.

SPDIF kašnjenje (ms) - Omogućava korisniku da prilagodi

zvučna podešavanja da bi sinhronizovao sliku i zvuk za spoljašnje

zvučnike koji su povezani putem digitalnog zvučnog izlaza.

Računar*

Automatsko prilagođavanje - Dopušta vam da automatski konfigurišete televizor za korišćenje kao monitor računara.

H nagib - Menja horizontalnu poziciju slike.

V nagib - Menja vertikalnu poziciju slike.

Veličina - Povećava veličinu slike.

Faza - Za prilagođavanje vremena kašnjenja

faze kako bi se smanjio šum slike

NAPOMENA: Ako je računar aktivan određeni vremenski period, televizor će se prebaciti u stanje „spavanja“ (ekran će se isključiti da bi sačuvao napajanje). Da biste ga ponovo uključili pritisnite dugme pripravnosti.

NAPOMENA: Ako ne pritisnete bilo koje dugme 10 sekundi, meni će se automatski isključiti. Možete da promenite dužinu vremena pre nego što se meni automatski isključiti - pogledajte odeljak „OSD brojač“.

* - Samo na podržanim uređajima

Kanal

DVB antena* - Podesite tip DTV signala

- **Zemaljski** - Zemaljski (DVB-T)
- **Kablovski** - Kablovski (DVB-C)

Automatsko biranje - Dopušta vam da ponovo izaberete sve digitalne kanale za televiziju, stanice digitalnog radija i analogne kanale.

Analogno manuelno biranje - Dopušta vam da

manuelno izaberete svoj analogni signal.

Digitalno manuelno biranje - Dopušta vam da

manuelno izaberete svoj digitalni signal.

Uređivanje kanala - Dopušta vam da izbrisete,

preskočite i dodate omiljene kanale.

Informacija o signalu - Informacija o DVB signalu.

CI informacija - Plati pa gledaj usluge zahtevaju da „pametna kartica“ bude ubačena u televizor. Ako se pretplatite na uslugu plati pa gledaj snabdevać će vam dati „CAM“ i „pametnu karticu“. CAM može da se ubaci u ULAZ ZAJEDNIČKOG INTERFEJSA (CI kartica ubačena).

Lista snimljenog - Lista snimljenih televizijskih programa.

Lista rasporeda - Navodi vaše podsetnike za programe.

Podešavanje satelitske antene** - Ovaj meni je dostupan samo u DVB-S2 režimu. Možete da izaberete tip satelita, vaš predajnik i tip vašeg LNB-a, itd.

* - Samo za modele sa DVB-T2 štiterom

** - Samo za modele sa DVB-S štiterom

Zaključavanje

Sistemsko zaključavanje - Dozvoljava vam da zaključate ili otključate meni. Od vas će se tražiti da unesete lozinku od 4 broja. Koristite

◀ dugme da odustanete od unosa lozinke. Koristite ▶ dugme da biste obrisali unos. Podrazumevana lozinka je 0000.

Podešavanje lozinke - Promenite podrazumevanu lozinku.

Zaključavanje kanala - Zaključajte određene televizijske kanale.

Roditeljski nadzor - Zaključajte televizijske

kanale bazirano na ograničenju godina.

Zaključavanje dugmadi - Zaključajte televizijsku dugmad.

- **Isključeno** - Sva televizijska dugmad su otključana

- **Parcijalno** - Samo je dugme Pripravnosti otključano

- **Svi** - Sva televizijska dugmad su zaključana

Vreme

Vreme - Podesite datum i vreme. Datum i vreme

su automatski podešeni u DVB režimu.

Vreme isključenja - Dopušta vam da podesite određeno

vreme kada će se vaš televizor isključiti.

Vreme uključivanja - Dopušta vam da podesite određeno vreme

kada će se vaš televizor uključiti, kanal koji će zatim prikazati,

izvor na kojem će biti a takođe i jačinu. Ova funkcija može da se

podesi da se ponavlja svakoga dana ili određenog dana.

Brojač spavanja - Dopušta vam da podesite brojač spavanja

tako da se televizor automatski isključiti nakon određenog

postavljenog vremena. Isključeno -> 10 min -> 20 min -> 30

min -> 60 min -> 90 min -> 120 min -> 180 min -> 240 min.

OSD brojač - Dopušta vam da prilagodite koliko vremena će Meni

uključenog ekrana ostati na ekranu pre nego što nestane.

Automatska pripravnost - Prilagođavanje za automatsku pripravnost

u pokazivača u časovima : isključeno -> 3 h -> 4 h -> 5 h.

Vremenska zona - Promenite svoju trenutnu vremensku zonu.

Mreža*

IP konfiguracija - podešavanja povezivanja LAN mreže

- **Automatski** - Automatski će povezati televizor na vašu mrežu u domu (ovo je podrazumevano podešavanje i ono se preporučuje)
- **Manuelno** - Dopušta vam da manuelno promenite IP, Netmask, Gateway i DNS informacije.

Informacije o mreži - Informacije o podešavanjima mreže

Test mreže - Test povezivanja mreže

* - LAN/Ethernet ulaz se samo koristi za DVB-T2 usluge. Nije planirano da se koristi za internet/mrežu.

Podešavanja

Jezik - Dopušta vam da promenite jezik menija.

Jezici zvuka - Dopušta vam da promenite jezike zvuka na izabranim DVB kanalima.

Jezik titlova - Dopušta vam da promenite jezik

titlova na izabranim DVB kanalima.

Oštećenje sluha - Ako signal nudi podršku za osobe sa oštećenim

sluhom, titlovi mogu da se reprodukuju pritiskanjem „Titlovi“. Ako

podeseite UKLJUČENO za oštećenje sluha i uključite kanal koji podržava titlove za oštećene sa sluhom oni će biti automatski aktivirani.

Plav ekran - Menja pozadinu kada nema ulaza od transparentne do plave pozadine (Dostupno samo na nekim izvorima).

PVR sistem datoteke - PVR opcije snimanja

- **Izaberite disk** - Izaberite USB ulaz i podelu diska

- **Veličina menjanja vremena** - Podesite veličinu menjanja vremena bafera.

- **Format** - Možete da formatirate povezani USB uređaj za čuvanje na FAT 32 sistem datoteke.

UPOZORENJE: SVI PODACI NA USB UREĐAJU ĆE SE IZBRISATI

- **Brzina** - Testira brzinu narezivanja povezanog USB uređaja za čuvanje.

Prva instalacija - Započnite prvu instalaciju.

Ažuriranje softvera (USB) - Sa vremena na vreme možda ćemo objaviti novi firmver za bi se poboljšalo rukovanje televizorom (dostupno za preuzimanje). Ovaj meni vam dopušta da instalirate novi softver/firmver na televizor. Više detalja o tome kako ovo uraditi će biti objavljeni sa firmverom. Obratite se liniji za pomoć ili pogledajte www.sharp.eu lokaciju na mreži.

Novo podešavanje televizora - Ovo ponovo podešava menije na fabrička podešavanja.

HDMI CEC* - Dopušta vam da rukujete uređajem povezanim putem HDMI sa daljinskim upravljačem za televizor.

- **Automatska pripravnost*** - Automatski uključite/isključite povezane uređaje putem HDMI CEC

- **Lista uređaja*** - Dopušta vam da pristupite meniju uređaja i da rukujete menijem koristeći daljinski upravljač televizora.

- **HDMI ARC*** - Šalje zvučni signal sa zemaljskog/satelitskog emitovanja putem HDMI na AV prijemnik bez korišćenja bilo kakvih dodatnih kablova za zvuk, ova funkcija je dostupna samo na HDMI1 (T2/C/S2) modele), HDMI2 (T/C modele) izlazu.

* **HDMI CEC mora biti podržano povezanim uređajem.**

LED status - Dopušta da korisnik UKLJUČI ili ISKLJUČI lampicu napajanja LED indikatora kada se rukuje televizorom. (Kada je ova opcija podešena na ISKLJUČENO lampica napajanja LED indikatora će bleštati kada se daljinski upravljač koristi)

Informacija o verziji - prikazuje verziju televizijskog softvera

Režim čuvanja* - režim demonstracije prodavnice prebacivanjem UKLJUČENO/ISKLJUČENO

* - **dostupno samo ako je režim čuvanja izabran u toku prve instalacije**

Televizijski vodič za 7 dana

Televizijski vodič je dostupan u režimu Digitalna televizija. On nudi informacije o predstojećim programima (tamo gde je podržan od strane digitalnog kanala). Možete da pregledate početak i kraj svih programa i na svim kanalima za sledećih 7 dana i da podeseite podsetnike.

1. Pritisnite [TV GUIDE]. Pojaviće se sledeći televizijski vodič za

2. 7 dana. Krećite se kroz meni koristeći ▲/▼/◀/▶.

Sada možete:

Da snimate izabrani televizijski kanal i televizijski program pritiskajući CRVENO dugme.*

Podesite podsetnik pritiskajući ZELENO.

Pogledajte prethodni dan pritiskajući ŽUTO.

Pogledajte sledeći dan pritiskajući PLAVO. [INFO] prikazuje detaljne informacije o izabranom mestu

3. Pritisnite [EXIT] da biste izašli iz televizijskog vodiča za 7 dana.

* - **samo za modele sa funkcijom snimanja**

USB režim / Reprodukcijska medija

USB režim nudi reprodukciju različitih tipova sadržaja koje ste sačuvali na vašoj USB memoriji. Prelaskom na USB izvor, ekran menija USB režima

će se pojaviti. Sadržaj će biti podeljen na Fotografije, Muzika, Film i Tekst baziranim na tipu datoteke.

1. Možete da se krećete kroz menije koristeći ▲/▼/◀/▶ dugmad.

Da biste potvrdili stavku koju želite da reprodukujete/pregledate pritisnite [OK] dugme.

2. Izaberite disk koji vam je potreban. (Ako vaš disk ima samo 1 podelu videćete samo 1 stavku).

3. Sada možete da pristupite stavki. Pritisnite OK da biste pregledali.

4. Dok pregledate možete da kontrolišete režime reprodukcije stavke koristeći dugmad daljinskog upravljača ili pokretajući meni reprodukcije navigacije i birajući dugmad ▲/▼/◀/▶ na ekranu i [OK]

NAPOMENA: USB produžni kablovi se ne preporučuju

jer mogu da izazovu smanjivanje kvaliteta slike/zvuka i zaustavljanje u toku reprodukcije USB sadržaja.

USB snimanje - Digitalni režim*

USB mogućnost snimanja je ugrađena u ovaj televizor. Ova funkcija je dostupna u Digitalnom režimu kada se koristi zajedno sa kompatibilnim USB uređajem ili USB hard diskom. Koristi od ovoga su sledeće:

- Pauzirajte televizor uživo a zatim reprodukujete, premotajte unapred i unazad (u zavisnosti od televizora uživo).
- Snimanje jednim dugmetom, ako odlučite da želite da snimate trenutni program.
- Lako programirano snimanje sa vodičem televizora za 7 dana
- Usled prirode ovog proizvoda, neophodno je koristiti USB memoriju velike brzine (jer televizor čita i upisuje memoriju u isto vreme, neki USB uređaji možda neće odgovarati).

Minimalne specifikacije - USB memorija

- **Brzina čitanja** - 20 MB/s (mega bajta po sekundi)

- **Brzina upisivanja** - 6 MB/s (mega bajta po sekundi)

Pauzirajte televiziju uživo (promena vremena) *

Pauziranje televizije uživo je jako jednostavno.

• Pritisnite dugme reprodukcija/pauza i televizor će pauzirati a sadržaj uživo će se snimiti. Da biste nastavili gledanje pritisnite ponovo reprodukciju/pauzu.

• Pritisnite premotavanje unapred da biste otišli unapred u snimanju (npr. da biste preskočili reklame).

• Pritisnite brzo premotavanje unazad da biste se vratili na snimanje (npr. ako ste prebrzo premotali unapred).

SAVET: Kada prebacite televizor na pripravnost ili promenite kanal, memorija Promene vremena će se obrisati. Da biste ponovo pokrenuli promenu vremena morate da pritisnete dugme reprodukcija/pauza.

Snimanje jednim dugmetom

U bilo kom trenutnu možete da odlučite da snimate trenutni kanal koji gledate. Da biste ovo uradili treba da pritisnete dugme [SNIM].

SAVET: Ovaj televizor sadrži jedan televizijski štimer, zato može da snimi samo kanal koji gledate ili da snimi jedan kanal dok je televizor u režimu pripravnosti.

NAPOMENA: Funkcija USB snimanja je dostupna samo u režimu Digitalnog televizora. Usled zakona o autorskim pravima i ilegalnog kopiranja/snimanja, nije moguće snimiti na/sa bilo kojih drugih izvora ulaza/izlaza.

* - **samo za uređaje sa ugrađenom PVR funkcijom**

DVD Meni*

Da biste pristupili meniju, pritisnite dugme [D. MENI] na daljinskom upravljaču. Ako želite da izmenite bilo šta u podrazumevanim podešavanjima, koristite (▲/▼/◀/▶) dugmad. Da biste potvrdili bilo koja podešavanja pritisnite dugme [OK]. Da biste u bilo kom trenutku izašli iz ovog menija, pritisnite dugme [IZLAZ].

Opšta stranica za podešavanje

Televizijski prikaz - Izaberite iz sledećih opcija 4:3

PanScan - PS tradicionalni format slike

4:3 LetterBox - LB tradicionalna slika koja se podesila za široki ekran

Široko - Format slike širokog ekrana

OSD jezik - Izaberite željeni jezik

Stranica za podešavanje zvuka

Podešavanje zvučnika - Izaberite iz sledećih opcija

LT/RT - Podesite LT/RT zvuk

Stereo - Podesite stereo zvuk

Dolby digitalna stranica

Dualni mono

Stereo - Pušta 2 kanala zvuka i levo i desno

Mono L - Pušta zvuk na levoj strani

Mono D - Pušta zvuk na desnoj strani

Miks mono - Pušta jedan kanal zvuka ali miksuje između desnog i levog

Dinamički opseg - Ovo je razlika između najtiših i najglasnijih

zvukova. Ovo podešavanje radi samo sa DVD diskovima

koji su snimljeni u Dolby digitalnom okruženju.

Stranica preferansi

Tip televizora - Izaberite iz sledećih opcija

NTSC - Obično se koristi za diskove iz Severne Amerike, Japana itd

PAL - Standard za diskove iz Velike Britanije/

Evrope, većeg dela Azije, Australije itd

Multi - Za NTSC i PAL

Podrazumevano - Ova opcija vam dozvoljava da ponovo

podesite sva DVD podešavanja na fabrička podešavanja.

* - *samo za uređaje sa ugrađenom DVD reprodukcijom*

Detalji proizvoda

Zaštitni znak	SHARP				
Model	LC-32CHE4040E(W) LC-32CHE4041E(W) LC-32CHE4042E(W)	LC-32DHE4040E(W) LC-32DHE4041E(W) LC-32DHE4042E(W)	LC-40CFE4240E LC-40CFE4241E LC-40CFE4242E LC-40CFE4042E	LC-43CFE4140E LC-43CFE4141E LC-43CFE4142E LC-43CFE4042E	LC-49CFE4040E LC-49CFE4041E LC-49CFE4042E
Klasa efikasnosti energije	A+	A+	A+	A+	A+
Vidljiva veličina ekrana (dijagonalna)	32" / 81cm	32" / 81cm	40" / 100cm	43" / 109cm	49" / 123cm
Potrošnja napajanja u režimu	31,0 W	31,0 W	45,0 W	41,0 W	67,0 W
Godišnja potrošnja energije*	45 kWh	45 kWh	66 kWh	60 kWh	98 kWh
Potrošnja napajanja u pripravnosti**	<0,50 W	<0,50 W	<0,50 W	<0,50 W	<0,50 W
Potrošnja napajanja u isključenom režimu	N/A				
Rezolucija ekrana	1366 (H) x 768 (V)	1366 (H) x 768 (V)	1920 (H) x 1080 (V)	1920 (H) x 1080 (V)	1920 (H) x 1080 (V)

* - *Potrošnja energije XYZ kWh godišnje, bazirano na potrošnji napajanja televizora koji radi 4 sata dnevno 365 dana u godini. Prava potrošnja energije će zavisiti od toga kako se televizor koristi.*

** - *kada je televizor isključen sa daljinskim upravljačem i nijedna funkcija nije aktivna*

Kompatibilne datoteke u USB režimu

Medija	Ekst. datoteke	Kodek		Primedba
		Video	Zvuk	
Film	.mpg	MPEG-1, MPEG-2	MP3, WMA, AAC, AC3	Maks. rezolucija: 1920x1080 maksimalni protok podataka: 40 Mbps
	.avi	Xvid, MJPEG, MPEG-4 SP/ASP, H.264		
	.ts	MPEG-2, H.264, H.265/HEVC *		Maks. rezolucija: 1920x1080 maksimalni protok podataka: 20 Mbps
	".mov/ .mkv"	MPEG-4 SP/ASP, H.264, H.265/HEVC *		
	.dat	MPEG-1		
	.mp4	MPEG-4 SP/ASP, H.264, H.265/HEVC *		
		MPEG-1, MPEG-2		
.vob	MPEG-2	Maks. rezolucija: 720x576 maks. protok podataka: 40 Mbps		
Muzika	.mp3	-	MP3	Uzorak protoka 8K-48KHz bit protok: 32K - 320Kbps kanal: Mono/Stereo
	.wma	-	WMA	
	".m4a/ .aac"	-	AAC	Uzorak protoka 16K-48KHz bit protok: 32K ~ 442Kbps kanal: Mono/Stereo
Fotografija	".jpg/ .jpeg"	Progressive JPEG		Maks. rezolucija: 1024x768
		Baseline JPEG		Maks. rezolucija: 8192x8192
	.bmp	BMP		Maks. rezolucija: 6500x6500 dubina piksela 1/4/8/16/24/32 bpp
	.png	Non-Interlaced		Maks. rezolucija: 3000x3000
Interlaced			Maks. rezolucija: 1500x1500	

* - *Samo za modele sa DVB-T2 štiterom*

Pomembna varnostna navodila



Pred uporabo naprave preberite ta varnostna navodila in upoštevajte sledeča opozorila:

Za preprečevanje požara sveč in odprtega ognja ne približujte izdelku.



- Televizorje, ki so težji od 20 kg, morata dvigniti in prenašati najmanj dve osebi.
 - Ta televizor ne vsebuje delov, ki jih lahko popravi uporabnik. V primeru napake stopite v stik s proizvajalcem ali pooblaščenim servisom. Stik z določenimi deli v televizorju vam lahko ogrozi življenje. Garancija ne zajema okvar, ki so jih povzročila popravila s strani nepooblaščenih tretjih oseb.
 - Ne odstranjajte zadnjega dela naprave.
 - Ta naprava je zasnovana za sprejemanje in predvajanje video in zvočnih signalov. Vsak drug način uporabe je strogo prepovedan.
 - Televizorja ne izpostavljajte polivanju ali škropljenju.
 - Če se napajalni kabel poškoduje, ga mora zamenjati proizvajalec, usposobljen serviser ali podobno usposobljena oseba, saj je le tako zagotovljena ustrežna varnost.
 - Idealna razdalja za gledanje televizorja je približno petkrat večja od diagonale zaslona. Odsevi drugih virov svetlobe na zaslonu lahko poslabšajo kakovost slike.
 - Televizorja ne shranjujte poleg drugih naprav in delov pohištva in zagotovite zadostno prezračevanje.
 - Izdelek namestitev vsaj 5 cm od stene zaradi prezračevanja.
 - Zagotovite, da so prezračevalne odprtine proste in jih ne ovirajo predmeti, kot so časopisi, kuhinjske krpe, zavese ipd.
 - Televizor je zasnovan za uporabo v zmernih podnebnih območjih.
 - Televizor je zasnovan samo za uporabo v suhih prostorih. Če televizor uporabljate zunaj, ga morate zaščititi pred vlago (dež, škropljenje vode). Nikoli ne izpostavljajte vlagi.
 - Na televizor ne postavljajte posod, ki vsebujejo vodo, kot so vaze ipd. Lahko se prevrnejo in ogrozi varnost. Televizor lahko postavite samo na ravne in stabilne površine. Na ali pod televizor ne postavljajte predmetov, kot so časopisi ali odeje.
 - Prepričajte se, da naprava ne stoji na napajalnih kablilih, saj jih lahko poškodujete. Mobilni telefoni in druge naprave, kot so adapterji WLAN, nadzorne kamere z brezžičnim prenosom signala ipd. lahko povzročijo elektromagnetno interferenco, zato jih ne postavljajte v bližino naprave.
 - Naprave ne postavljajte v bližino grelnih enot ali na neposredno sončno svetlobo, saj to lahko negativno vpliva na njeno hlajenje. Vročina je nevarna in lahko zelo skrajša življenjsko dobo naprave. Za varno delovanje naj umazanijo z naprave odstranite za to usposobljena oseba.
 - Pazite na to, da se napajalni kabel ali napajalnik ne poškodujeta. Napravo lahko povežete le s priloženim napajalnim kablom in napajalnikom.
 - Nevihte so nevarne za vse električne naprave. Če v napajalne ali antenske kable udari strela, lahko poškoduje napravo, tudi če je ta izključena. Pred nevihto izklopite vse kable in priključke iz naprave.
 - Za čiščenje zaslona naprave uporabljajte samo vlažno in mehko krpo. Uporabljajte samo čisto vodo in ne detergentov, v nobenem primeru topil.
 - Televizor postavite blizu stene, da v primeru močnejšega stika ne more pasti.
 - Spodnja navodila predstavljajo varnejši način namestitve televizorja, tako da ga fiksirate na steno. Tako televizor ne more pasti naprej in povzročiti poškodb in škode.
 - Ta metoda je uporabna tudi, če televizor postavite na stekleno podlago in ne želite vrtati v vaše pohištvo. Zagotovite, da otroci ne bodo plezali ali se obesali po televizorju.
 - Za tovrstno namestitev boste potrebovali pritrditveni kabel.
 - A) Z enim/obema zgornjima montažnima luknjama in vijaki (priloženi v montažnih luknjah) pritrdite en konec pritrditvenega kabla na televizor.
 - B) Drug konec pritrditvenega kabla pritrdite na steno.
 - Programska oprema na vašem televizorju in postavitve zaslonskega menija (OSD) se lahko brez predhodnega obvestila spremenijo.
- ### Opozorilo:
- Na delujočo napravo nikoli ne povezuje zunanji naprav. Pri povezovanju izklopite tako televizor kot naprave, ki jih želite povezati! Televizor vključite v el. vtičnico zatem, ko povežete zunanje naprave in anteno!
 - Pazite na to, da je dostop do el. vtiča televizorja vedno prost.
 - Naprava ni zasnovana za uporabo v delovnem prostoru, opremljenem s monitorji.
 - Sistematska uporaba slušalk pri visoki glasnosti lahko povzroči nepovratne poškodbe sluha.
 - Napravo in vse komponente, vključno z baterijami, morate odstraniti v skladu z okoljevarstvenimi predpisi. Če niste prepričani, za podrobnosti o recikliranju stopite v stik z lokalnimi oblastmi.
 - Pri namestitvi naprave upoštevajte, da so površine pohištva obdelane z različnimi laki, umetnimi materiali ipd. ali polirane. Kemikalije, ki jih ti izdelki vsebujejo, lahko povzročijo reakcijo s stojalom televizorja. Te lahko povzročijo, da se delci materiala prilepijo na površino pohištva, ki jih je potem težko ali nemogoče odstraniti.
 - Zaslona vašega televizorja je bil izdelan v pogovju najvišje kakovosti in večkrat podrobno preverjen za okvarjene slikovne pike. Tehnološke lastnosti proizvodnega postopka onemogočajo izločitev manjšega števila okvarjenih pik na zaslonu (tudi ob najnatančnejši proizvodnji). Te slikovne pike kot okvare niso zajete v garancijskih pogojih, če njihovo število ni večje od omejitve standarda DIN.
 - Proizvajalec ne more biti odgovoren za podporo strankam v zvezi s težavami vsebin ali storitev tretjih oseb. Vsa vprašanja, komentarje ali servisna povpraševanja v zvezi z vsebino ali storitvami tretjih oseb naslovite neposredno na določenega proizvajalca ali ponudnika teh vsebin ali storitev.
 - Obstajajo številni razlogi, da ne morete dostopati do vsebin ali storitev z naprave, ki niso povezani s samo napravo, kot so na primer izpad energije, internetna povezava ali nepravilna nastavitve naprave. Universal Media Corporation, njegovi direktorji, vodje, zaposleni, agenti, pogodbeniki in podružnice niso odgovorne vam ali tretjim osebam v zvezi s tovrstnimi napakami ali prekinitvami zaradi vzdrževanja, ne glede na razlog in dejstvo, da bi se bilo temu mogoče izogniti.
 - Vsa tretjeosebna vsebina ali storitve, dostopne prek te naprave, vam je ponujena na osnovi "kot je" in "kot na voljo" in družba Universal Media Corporation in podružnice ne jamčijo ali kakor koli predstavljajo, bodisi izrecno ali nakazano, vključujoč brez omejitev vsa jamstva trgovstva, nekršitev, jamstva primernosti za določen namen ali jamstvo ustreznosti, dostopnosti, natančnosti, popolnosti, varnosti, naslova, uporabnosti, zapostavljanja ali brezhibnega ali neprekinjenega delovanja ali uporabe ponujenih storitev ali vsebin, oziroma da bodo storitve ali vsebine zadovoljile vaša pričakovanja ali zahteve.
 - Družba "Universal Media Corporation" ni njihov agent in ne prevzema odgovornosti niti za dejanja ali izpustitve tretjeosebni vsebin ali storitev ponudnikov niti za vsakršne oblike vsebin ali storitev v zvezi s tovrstnimi tretjeosebni ponudniki.
 - V nobenem primeru družba "Universal Media Corporation" in/ali podružnice ne bodo odgovorne vam ali tretjim osebam za vsako nepo-

sredno, posredno, posebno, naključno, kazensko, posledično ali drugo vrsto škode, če odgovornost temelji na pogodbi, sporu, malomarnosti, razveljavitvi jamstva, strogi odgovornosti ali na drugem in če je bila družba Universal Media Corporation in/ali podružnice obveščena o možnosti tovrstne škode ali ne.

Pomembne informacije glede uporabe video iger, računalnikov, podnapisov in drugih nespremenljivih slikovnih zaslonih.

- Podaljšana uporaba nespremenljivega slikovnega programskega materiala lahko na LCD zaslonu pusti "zasečeno sliko" (pogosto nepravilno imenovana tudi "vžgana slika"). Ta zasečena slika je nato stalno vidna na ozadju zaslona. Tega se ne da odpraviti. Lahko pa se škodi izognete, tako da sledite spodnjim navodilom:
- Zmanjšajte nastavev svetlosti/kontrasta na najmanjšo raven gledanja.
- Ne prikazujte nespremenljive slike daljše časovno obdobje. Ne prikazujte:
 - » časa teleteksta in tabel,
 - » menija televizorja/DVD-ja, npr. DVD vsebin,
 - » v načinu "prekinitve" (hold): Tega načina ne uporabljajte dlje časa, npr. med gledanjem DVD-ja ali videa.
 - » Če naprave ne uporabljate, jo izključite

Baterije

- Pri vstavljanju baterij pazite na pravilno polariteto.
- Baterij ne izpostavljajte visokim temperaturam in ne postavljajte jih na mesta, kjer se temperatura lahko hitro dvigne, npr. blizu ognja ali na neposredni sončni svetlobi.
- Baterij ne izpostavljajte prekomerni vročini, ne mečite v ogenj, ne razstavljajte in ne poskušajte polniti baterij, ki niso namenjene ponovnemu polnjenju. Lahko začnejo puščati ali eksplodirajo.
 - » Nikoli ne uporabljajte skupaj različnih baterij in ne mešajte novih in starih.
 - » Baterije odložite v skladu z okoljevarstvenimi predpisi.
 - » Večina držav EU ima zakonsko urejeno odlaganje baterij.



Odlaganje

- Ta televizor ne smete odložiti med nerazvrščene lokalne odpadke. Vrnite ga v namenske centre za recikliranje odpadnih elektronskih naprav in elektronske opreme. Tako boste pripomogli k ohranjanju virov in zaščiti okolja. Za več informacij stopite v stik s prodajalcem ali lokalnimi oblastmi.



Izjava CE:

- Družba Universal Media Corporation s.r.o. izjavlja, da je ta LED TV skladen z osnovnimi zahtevami in drugimi relevantnimi določili direktive R&TTE 1999/5/ES. <http://www.sharp.eu/av/documents-of-conformity>

Blagovne znamke

- Izrazi HDMI in High-Definition Multimedia Interface in logotip HDMI so blagovne znamke ali zaščitene blagovne znamke družbe HDMI Licensing LLC v ZDA in drugih državah.
- Logotip "HD TV" je blagovna znamka družbe DIGITALEUROPE.
- Logotip "HD TV 1080p" je blagovna znamka družbe DIGITALEUROPE.
- Logotip DVB je blagovna znamka projekta Digital Video Broadcasting - DVB.
- Izdelano po licenci podjetja Dolby Laboratories.
- Dolby in simbol dvojnega D sta blagovni znamki podjetja Dolby Laboratories.

Kaj je priloženo

Dobava tega televizorja vključuje sledeče:*

• 1x televizor	• 1x RF-kabel
• 1x daljinski upravljalnik	• 1x nameštivni paket stojala televizorja
• 2x AAA bateriji	• 1x Adapterski kabel SCART *
• 1x uporabniški priročnik	• 1x Mini komponentni adapterski kabel **
• 1x Mini kompozitni adapterski kabel **	

* - le pri modelih brez priključka SCART

** - Na voljo samo za modele z mini kompozitnim / komponentni

Namestitev stojala

Sledite navodilom na zadnji strani tega uporabniškega priročnika.

Začetek - začetna namestitvev

1. S priloženim RF-kablom povežite televizor s stensko vtičnico antene. Povežite napajalni kabel z električno vtičnico
2. Vstavite baterije v daljinski upravljalnik in pritisnite gumb pripravljenosti (Standby gumb) za pričetek delovanja.
3. Sedaj vas bo pozdravil zaslon **Prva namestitvev**. Če se ne pojavi na daljinskem upravljalniku, pritisnite [MENI], nato 8-8-8-8 in meni se bo pojavil. Če želite spremeniti katero od privzetih nastavitvev, uporabite smerne gumbne ▲/▼/◀/▶. Za izhod iz tega menija pritisnite gumb [EXIT].
4. **Prosimo, da nastavite zelene nastavitve na zaslonu PRVA NASTAVITEV.**

Antena DVB - Izberite lahko med zemeljskim (DVB-T), kabelskim (DVB-C) ali satelitskim (DVB-S)*.

Jezik - nastavitev jezika menija televizorja.

Država - Nastavite zeleno državo.

Način nastavljanja postaj - Izberite, če želite nastaviti le digitalno (DTV) analogno (ATV) ali tako digitalno kot analogno (DTV+ ATV)

Operater - izberite vašega kabelskega ponudnika. Če ga ni na seznamu, izberite Drugo. (Na voljo le, če je antena DVB nastavljena na KABEL)

Okolje - izberite lokacijo televizorja. Za domačo uporabo izberite Domači način. Za predstavitveno uporabo v trgovinah nastavite Način prodajalne.

LCN - nastavite LCN na ON (vklj.), če želite razvrstiti kanale glede na nastavitve operaterja (velja samo za kanale DVB-T in DVB-C).
5. **Pritisnite gumb [Samodejno nastavljanje] za začetek nastavljanja postaj.**
6. **Opcijske prednastavitve kanalov DVB-C:**
Vse privzete nastavitve obdržite kot je priporočeno.
Če kanali DVB-C niso najdeni, stopite v stik z vašim ponudnikom omrežja za javljen "ID omrežja". Nato opravite novo iskanje. Pritisnite [MENI], izberite "ID omrežja" in vnesite ID omrežja.
7. **Opcijske prednastavitve kanalov DVB-S2*:**
Izberite "Satelit" v "Antena DVB" v meniju za opske prednastavitve kanalov. Tu lahko izbirate med različnimi sateliti. Po končanem izboru bo za uvoz v TV-sistem na voljo seznam kanalov z natančnimi sateliti. **Potrdite z gumbom [OK] na daljinskem upravljalniku za začetek skeniranja.**

NASVET: Če nekatere kanale pogrešate, je najverjetneje razlog v slabem signalu. Premislite o priklopu ojačevalca signala in ponovne nastavitve kanalov televizorja.

* - na voljo le pri televizorjih s sprejemnikom DVB-S

Daljinski upravljalnik

Glejte drugo stran teh navodil za uporabo s sliko daljinskega upravljalnika.

1. **STANDBY** – vklopite televizor, kadar je v stanju pripravljenosti ali obratno.
2. **MUTE** – izklopite zvok ali obratno.
3. **DTV** – preklopite na vir digitalnega televizorja.
4. **RADIO** – preklopite na digitalno in preklopite med televizorjem in radijem v digitalnem načinu.
5. **USB** – preklopite na vir USB.
6. **DVD** – DVD² – preklon v način DVD
7. **0-9** – za neposreden izbor TV-kanala.
8. **TV GUIDE** – odpre 7-dnevni televizijski vodič (digitalni način).
9. **↺** – vrnitev na kanal, ki ste ga gledali prej.
10. **VOL ▲/▼** – povišanje/znižanje ravni glasnosti.
11. **S.MODE** – pomikanje po možnostih načina zvoka.
12. **P.MODE** – pomikanje po možnostih načina slike.
13. **FAV** – prikaz menija priljubljenih.
14. **CH ▲/▼** – pomik naprej/nazaj po kanalih, ki jih gledate.
15. **(▲/▼/◀/▶/OK)** – omogoča pomikanje po zaslonih menijih in prilagoditev sistemskih nastavitvev po željah.
16. **MENU** – prikaz zaslonskega menija.
17. **EXIT** – izhod iz vseh menijev.
18. **SOURCE** – prikaz menija vhod/vir.
19. **INFO** – pritisnite enkrat za prikaz informacij tega/naslednjega kanala. Pritisnite dvakrat za programske informacije o trenutnem programu.
20. **ASPECT** – preklon zaslona med različnimi slikovnimi formati.
21. **SLEEP** – pritisnite večkrat za premikanje med možnostmi spanja.
22. **AUDIO** – spreminjanje jezika zvoka (če je na voljo).
23. **SUBTITLE** – vklop/izklop dialoga na dnu zaslona.
24. **TEXT** – način teleteksta - za vstop v teletext
25. **TEXT HOLD** – način teleteksta - zadrži trenutno prikazano stran
26. **BESEDILO/DVD ZOOM²** – način DVD - način teletekst - povečanje
27. **ZASLON** – izklop zaslona med poslušanjem radia
28. **Rec¹/DVD MENI²** – snemanje PVR / način DVD - prikaz menija disk DVD
29. **Rec List¹/DVD NASTAVITEV²** – odpre seznam posnetkov. / način DVD - za ogled določenega poglavja
30. **◀◀** – Ponovno predvajanje trenutnega poglavja
31. **▶▶** – Predvajanje naslednjega poglavja
32. **■/▲** – zaustavitev predvajanja/disk IZVRŽETE s pritiskom/držanjem gumba 4 sekunde.
33. **◀◀** – Predvajanje v načinu hitrega previjanja nazaj.
34. **▶▶** – Predvajanje v načinu hitrega previjanja naprej.
35. **||** – Predvajanje/prekinitev
36. **BARVNI GUMBI** – dodatne funkcije teleteksta in zaslonskega menija

POJDI NA² – način DVD - za ogled določenega poglavja

A-B² – način DVD - pritisnite enkrat za nastavitve

točko, pritisnite drugič za vrnitev na točko

KOT² – način DVD - izberite različen kot DVD-ja (če je na voljo)

PONOV¹ – način DVD² – način USB -za ponovitev predvajanja

¹ - na voljo le s funkcijo PVR

² - le za televizorje s predvajalnikom DVD

Gumbi televizorja

Vol+ zvišanje glasnosti in meni desno

Vol- zmanjšanje glasnosti in meni levo

CH+ program/kanal gor in meni gor

CH- program/kanal dol in meni dol

MENU prikaz menija/zaslonskega menija

SOURCE prikaz menija vhodnega vira

STANDBY vklop/izklop stanja pripravljenosti

EJECT* disk izvržete

PLAY/ predvajanje/prekinitev

PAUSE*

* - *le za naprave s predvajalnikom DVD*

Izbiranje načina vhoda/vira

Za preklop med različnimi vhodi/priključki.

a. Z gumbi na daljinskem upravljalniku:

1. Pritisnite [SOURCE/ AV] - prikazan bo meni vira.
2. Pritisnite [▼] or [▲] za izbiro zelenega vhoda.
3. Pritisnite [OK].

b. Uporaba gumbov na televizorju:

1. Pritisnite [SOURCE].
2. Pomaknite se gor/dol z gumbi CH+/ CH- na zeleni vhod/vir.
3. Pritisnite Vol+ za spremembo vhoda/vira na zelenega.

Priključki

Za vrste priključkov za različne modele glejte tabelo na strani 92.



USB
Vhod USB 1, 2*



HDMI 1, 2, 3 in
Vhod HDMI 1, 2, 3



VGA (PC) *
Vhod VGA PC



VGA (PC) avdio vhod *
3,5 mm računalniški avdio vhod



R/L - video in YPbPr avdio in*
Komponentni/video avdio vhod



Video (CVBS) *
Vhod VIDEO



Mini AV*
Video vhod in komponentni/video avdio vhod



Component/YPbPr *
Komponentni HD-vhod



Mini YPbPr *
Mini komponentni HD-vhod



SCART *
Vhod SCART



CI kartica, vhod
Vhod CI



RF In
RF/vhod za televizijsko anteno



Sat In *
Satelitski vhod



Digitalni optični avdio izhod*
Digitalni optični izhod



Digitalni KOAKS. avdio izhod *
Digitalni koaks. izhod



SLUŠALKE
3,5 mm izhod za slušalke

* - *le na podprtih napravah*

Navigacija po TV-menijih

Za dostop do tega menija pritisnite gumb [MENU] na daljinskem upravljalniku. Če želite vstopiti v meni, pritisnite [OK]. Če želite spremeniti katero od privzetih nastavitev, uporabite smerne gumbе ▲/▼/►/◄. Za potrditev nastavitve pritisnite gumb [OK]. Za izhod iz tega menija pritisnite gumb [EXIT].

Slika

Način slike - izberite med sledečimi prednastavitvami

- **Standard** - privzeta nastavitve
- **Dinamično** - priporočena nastavitve za hitro gibljive slike
- **Srednje** - nastavitve z manj barvami in svetlosti
- **Uporabniško** - omogoča ročno prilagoditev vseh nastavitvev
- **Eco** - porabi 15 % manj energije.

Kontrast - sprememba razmerja med črno in belo.

Osvetlitev - povečanje ali zmanjšanje svetlosti slike.

Ton - lahko povečate ali zmanjšate raven tona v sliki (le za signal NTSC)

Barva - poveča jakost barv.

Ostrina - poveča ali zmanjša ostrino slike.

Barvna temperatura - izberite med sledečimi prednastavitvami.

- **Normalno** - privzete nastavitve
- **Toplo** - poveča rdeče odtenke v sliki
- **Hladno** - poveča modre odtenke

Razmerje širina/višina - slikovni format je odvisen od kanala/oddaja.

Na voljo so številne možnosti za čim boljše prilagoditev vašim željam.

- **Auto**-samodejno prikaže najboljši slikovni format. Tako je slika v pravilnem položaju. Lahko ima na vrhu/dnu ali/in na straneh črne črte.
- **4:3** - prikaže sliko 4:3 v prvotni velikosti. Stranske črte so prikazane za zapolnitev zaslonu 16:9.
- **16:9** - zapolni zaslon z običajnim signalom 16:9.
- **Zoom 1/2** - slika je v pravilnem razmerju, vendar je povečana, da zapolni zaslon.
- **Pika za piko (HDMI)** - prikaže sliko v izvorni ločljivosti brez sprememb.
- **Celoten zaslon** - raztegne signal in zapolni zaslon.

Zmanjšanje šuma - izklop/vklop zmanjšanja šuma.

Zvok

Način zvoka - izberite med sledečimi prednastavitvami

- **Standard** - privzete nastavitve
- **Glasba** - poudari glasbo pred glasovi
- **Film** - zagotavlja živ in bogat zvok za filme
- **Uporabniško** - izbere vaše osebne nastavitve zvoka
- **Šport** - poudari zvok, primeren za šport

NASVET: Ravnih visokih in nizkih tonov lahko prilagodite le, če je izbran način zvoka 'Uporabniško'.

Visoki toni - za prilagoditev visokih frekvenc zvoka

Nizki toni - za prilagoditev nizkih frekvenc zvoka

Ravnovesje - za uravnavanje zvoka med levim in desnim zvočnikom.

Samodejno uravnavanje glasnosti - ko je vključeno, bo glasnost ostala nespremenjena, ne glede na vir/vhod.

Prostorski zvok / DTS TruSurround - omogoča VKLOP ali IZKLOP učinka prostorskega zvoka.

Digitalni izhod - to je digitalni, avdio izhod.

Izberite med sledečimi možnostmi:

- **Izkl.** - izklopljeno.
- **Auto** - Samodejno izbere najboljše nastavitve
- **PCM** - Izberite to možnost, če povežete stereo Hi-fi prek digitalnega kabla (PCM je digitalni prikaz analognega signala)

Avdio opis - dodatni zvočni posnetek za ljudi s poslabšanim vidom. Na voljo le pri določenih DTV programih.

AO glasnost - za prilagoditev glasnosti zvočnega posnetka

Avdio zamik (ms) - omogoča prilagoditev nastavitve zvoka za sinhronizacijo slike in zvoka za televizijske zvočnike

SPDIF zamik (ms) - omogoča prilagoditev nastavitve zvoka za sinhronizacijo slike in zvoka za zunanje zvočnike, povezane prek digitalnega avdio izhoda.

Računalnik*

Samodejna prilagoditev - omogoča samodejno konfiguracijo televizorja, da ga uporabljate kot računalniški monitor.

H odmik - sprememba vodoravnega položaja slike.

V odmik - sprememba navpičnega položaja slike.

Velikost - poveča velikost slike.

Faza - prilagoditev časa zamika faze za zmanjšanje šuma slike

NASVET: Če je računalnik dalj časa neaktiven, bo televizor preklopil na način 'spanja' (zaslon se bo izklopil za varčevanje z energijo).

Za ponovni vklop pritisnite gumb stanja pripravljenosti.

NASVET: Če 10 sekund ne pritisnete nobenega gumba, se bo meni samodejno zaprl. Lahko spremenite dolžino časa pred samodejnim zapiranjem - glejte razdelek 'OSD časomer'.

* - **le na podprtih napravah**

Kanal

Antena DVB* - nastavite vrsto signala DTV

- **Zrak (antena)** - zemeljsko (DVB-T)

- **Kabel** - kabel (DVB-C)

Samodejno nastavljanje - omogoča ponovno nastavljanje televizije za vse digitalne kanale, digitalne radijske postaje in analogne kanale.

Ročno analogno nastavljanje - omogoča ročno nastavljanje analognega signala.

Ročno digitalno nastavljanje - omogoča ročno nastavljanje digitalnega signala.

Nastavitve programa - lahko brišete, preskočite in dodate priljubljene kanale.

Informacije o signalu - informacije o signalu DVB.

Informacije CI - storitve, kjer plačate za ogled, potrebujejo "pametno kartico", ki jo vstavite v televizor. Če se naročite na tovrstno storitev, vam bo ponudnik storitve izdal 'CAM' in "pametno kartico". CAM lahko nato vstavite v VRATA ZA NAVADNI VMESNIK (CI Card In).

Seznam posnetkov - seznam posnetih TV-oddaj.

Spored - seznam vaših programskih opomnikov.

Nastavitve sat. krožnika** - ta meni je na voljo le v načinu DVB-S2.

Lahko izberete vrsto satelita, vaš transponder in vrsto LNB, ipd.

* - **le za modele s sprejemnikom DVB-T2**

** - **le za modele s sprejemnikom DVB-S**

Zaklepanje

Zaklepanje sistema - omogoča zaklepanje ali odklepanje menija. Vnesti boste morali 4-mestno geslo. Uporabite gumb ◀ za izhod iz vnosa gesla. Uporabite gumb ▶, če želite počistiti. Privzeto geslo je 0000.

Nastavi kodo - Spremenite privzeto geslo.

Zaklepanje programa - Zaklenite določene TV-kanale.

Starševski nadzor - Zaklenite TV-kanale glede na starostno omejitev.

Zakleni tipke - Zaklenite gumbe televizorja.

- **Izkl.** - Vsi gumbi televizorja so odklenjeni
- **Delno** - Odklenjen je samo gumb stanja pripravljenosti
- **Polno** - Zaklenjeni so vsi gumbi televizorja

Čas

Ura - nastavitev datuma in ure. V načinu DVB se datum in ura nastavitva samodejno.

Čas izklopa - omogoča nastavitve določenega časa za izklop televizorja.

Čas vklopa - omogoča nastavitve določenega časa za vklop televizorja, kanala, ki ga bo prikazoval, uporabljenega vira in tudi glasnosti. To funkcijo lahko nato nastavite, da se ponavlja vsak dan ali na določen dan.

Čas spanja - omogoča nastavitve časa spanja. Televizor se po določenem času samodejno izklopi. Izkl. -> 10 min -> 20 min -> 30 min -> 60 min -> 90 min -> 120 min -> 180 min -> 240 min.

OSD časomer - prilagoditev časa prikaza zaslonskega menija na zaslonu, preden izgine.

Samodejno v pripravljenost - prilagodite samodejnega preklopa v pripravljenost v urnih intervalih: Izkl. -> 3 h -> 4 h -> 5 h.

Časovni pas - spremenite vaš trenutni časovni pas.

Omrežje*

Konfiguracija IP - nastavitve povezave omrežja LAN

- **Auto** - samodejno poveže televizor z domačim omrežjem (to je privzeta in zelo priporočena nastavitve)
- **Ročno** - omogoča ročno spremembo naslova IP, omrežne maske, prehoda in podatkov DNS.

Info o omrežju - podatki o omrežnih informacijah

Preskus omrežja - preskus omrežne povezave

* - **vrata LAN/Ethernet se uporabljajo samo za storitve DVB-T2. Niso namenjena omrežni/internetni uporabi.**

Nastavitve

Jezik - tu lahko spremenite jezik menijev.

Avdio jeziki - tu lahko spremenite jezik zvoka izbranih kanalov DVB.

Jezik podnapisov - tu lahko spremenite jezik podnapisov izbranih kanalov DVB.

Za naglušne - Če signal ponuja podporo za naglušne, lahko predvajate podnapise s pritiskom tipke "Podnapis". Če VKLJUČITE to nastavitve in preklopite na kanal s podporo za podnapise za naglušne, bodo podnapisi aktivirani samodejno.

Moder zaslon - ko ni signala, spremeni ozadje med prozornim in modrim (na voljo le pri nekaterih virih).

PVR datotečni sistem - možnosti snemanja PVR

- **Izberi pogon** - izberite vrata USB in particijo diska
- **Velikost časovnega zamika** - nastavite velikost medpomnilnika časovnega zamika.
- **Formatiranje** - povezano pomnilniško napravo USB lahko formatirate v datotečni sistem FAT 32.

OPOZORILO: VSI PODATKI NA POGONU USB BODO IZBRISANI

- **Hitrost:** - preskus hitrosti pisanja povezanih pomnilniških naprav USB.

Prva nastavitve - zažene prvo nastavitve.

Nadgradnja softvera(USB) - včasih lahko objavimo novo različico vdelane programske opreme za izboljšano delovanje televizorja (na voljo za prenos). V tem meniju lahko v televizor namestite novo programsko/vdelano programsko opremo. Več podrobnosti o postopku bo na voljo z vdelano programsko opremo. Stopite v stik s podporo za pomoč uporabnikom ali glejte spletno stran 'www.sharp.eu'.

Ponastavitve televizorja - ponastavite menijev na tovarniške nastavitve. **HDMI CEC*** - omogoča upravljanje naprav, povezanih prek HDMI z daljinskim upravljalnikom televizorja.

- **Samodejno v pripravljenost*** - samodejno vključi/izključi povezane naprave prek HDMI CEC
- **Seznam naprav*** - dostop do menija naprav in upravljanje menija prek daljinskega upravljalnika televizorja.
- **HDMI ARC*** - pošlje avdio signal z zemeljske/satelitske linije prek HDMI do sprejemnika AV brez uporabe dodatnih avdio kablov, ta funkcija je na voljo samo na izhodu HDMI1 (T2/C/S2) modelih), HDMI2 (T/C modelih).

* **povezana naprava mora podpirati HDMI CEC.**

LED stanje - uporabnik lahko VKLJUČI ali IZKLJUČI lučko indikatorja LED stanja pri upravljanju televizorja. (Ko je ta možnost IZKLJUČENA, bo lučka indikatorja LED stanja utripala pri uporabi daljinskega upravljalnika)

Različica - prikaže različico programske opreme televizorja

Način prodajalne* - VKLJUČI/IZKLJUČI predstavitveni način

* **- na voljo le, če je bil način Demo izbran pri prvi nastavitvi**

7-dnevni TV vodič

TV vodič je na voljo v načinu digitalne TV. Ponuja informacije o prihodnjih programih (kjer to podpira digitalni kanal). Lahko si ogledate čas začetka in zaključka vseh programov in na vseh kanalih za naslednjih 7 dni in nastavite opomnike.

1. Pritisnite [TV GUIDE]. Prikazan bo TV vodič za naslednjih 7 dni.
2. Po meniju se pomikate z gumbi ▲/▼/◀/▶. Sedaj lahko:
 - Snemate izbrane TV kanale in oddaje s pritiskom RDEČEGA gumba. Nastavite opomnik z ZELENIM gumbom.
 - Prejšnji dan si lahko ogledate z RUMENIM gumbom.
 - Naslednji dan si lahko ogledate z MODRIM gumbom. [INFO] prikazuje podrobne informacije o izbranem dogodku
3. Pritisnite [EXIT] za izhod iz 7-dnevnega TV vodiča.

* **- le pri modelih s funkcijo snemanja**

Način USB/multimedijski predvajalnik

Način USB omogoča predvajanje različnih vrst vsebin, shranjenih na vašem pomnilniškem ključu USB. Ko preklopite na vir USB, se pojavi zaslon menija načina USB. Vsebina bo glede na vrsto datotek razdeljena v fotografije, glasbo, filme in besedila.

1. Po menjih se lahko pomikate z gumbi ▲/▼/◀/▶. Za potrditev izbora, ki si ga želite ogledati/predvajati, pritisnite gumb [OK].
2. Izberite zeleni pogon. (če ima vaš pogon samo 1 particijo, boste videli samo 1 element).
3. Sedaj lahko dostopate do vsebine. Pritisnite OK za ogled.
4. Med ogledom lahko upravljate načine predvajanja vsebine z gumbi na daljinskem upravljalniku ali tako, da priključite meni predvajanja in izberete zaslonske gume ▲/▼/◀/▶ in [OK]

OPOMBA: USB podaljški niso priporočeni, saj lahko zmanjšajo kakovost slike/zvoka in povzročijo zatikanja med predvajanjem vsebin USB.

USB snemanje - digitalni način*

V ta televizor je vgrajena oprema za USB snemanje. Ta funkcija je na voljo v digitalnem načinu skupaj z združljivim pomnilniškim pogonom USB ali trdim diskom USB. Prednosti so sledeče:

- Prekinitev TV predvajanja v živo in nato predvajanje, hitro predvajanje naprej/nazaj (odvisno od TV predvajanja v živo).
 - Snemanje z enim gumbom, če želite snemati trenutni program.
 - Enostavno programirljivo snemanje iz 7-dnevnega TV vodiča
- Zaradi tehnične narave izdelka morate uporabljati pomnilniško napravo USB visoke hitrosti (ker televizor hkrati zapisuje in bere s pomnilniške naprave, morda nekatere niso primerne).

Minimalne specifikacije - pomnilniška naprava USB

- **Hitrost branja** - 20 MB/s (megabajtov na sekundo)
- **Hitrost zapisovanja** - 6 MB/s (megabajtov na sekundo)

Prekinitev televizorja v živo (časovni zamik) *

Prekinitev predvajanja televizorja v živo je zelo preprosta.

- Pritisnite gumb za predvajanje/prekinitev in televizor bo prekinil in začel snemati vsebino v živo. Za nadaljevanje gledanja znova pritisnite gumb za predvajanje/prekinitev. Pritisnite hitro predvajanje naprej za pomik naprej na posnetku (npr. da preskočite oglašje).
- Pritisnite hitro previjanje nazaj za pomik nazaj na posnetku (npr. če ste previli preveč naprej).

NASVET: Ko televizor preklopite v način pripravljenosti ali spremenite kanal, se pomnilnik časovnega zamika izbriše. Za ponovni zagon časovnega zamika morate pritisniti gumb za predvajanje/prekinitev.

Snemanje z enim gumbom

Kadarkoli se lahko odločite in začnete snemati trenutni kanal, ki ga gledate. Za to pritisnite gumb [REC].

NASVET: Ta televizor ima en TV sprejemnik, zato lahko snema le kanal, ki ga gledate, ali snema en kanal, ko je televizor v stanju pripravljenosti.

OPOMBA: Funkcija USB snemanja je na voljo samo v načinu digitalne TV. Zaradi zakonske zaščite pred kopiranjem in nelegalnim kopiranjem/snemanjem ni mogoče snemati na/iz katerega koli drugega vhodnega/izhodnega vira.

* **- le za naprave z vgrajeno funkcijo PVR**

DVD meni*

Za dostop do tega menija pritisnite gumb [D. MENU] na daljinskem upravljalniku. Če želite spremeniti katero od privzetih nastavitve, uporabite smerne gume (▲/▼/◀/▶). Za potrditev nastavitve pritisnite gumb [OK]. Za izhod iz tega menija pritisnite gumb [ZHOD].

Stran za splošno nastavitve

TV zaslon - izberite med sledečimi možnostmi 4:3

PanScan - PS običajni slikovni format

4:3 LetterBox - LB običajni slikovni format, prirejen za široki zaslon

Wide - širokozaslonski slikovni format

Jezik menija OSD - izberite zeleni jezik

Stran za nastavitve zvoka

Nastavitve zvočnikov - izberite med sledečimi možnostmi

LT/RT - nastavitve zvok L/D kanala

Stereo - nastavitve prostorskega zvoka

Stran za nastavitve Dolby Digital

Dvojni mono

Stereo - 2 izhodna zvočna kanala, levo in desno

Mono L - izhodni kanal na levi strani

Mono R - izhodni kanal na desni strani

Mix Mono - enojni izhodni kanal, ki združi levi in desni kanal

Dinamični razpon - razlika med najtišjimi in najglasnejšimi zvoki. Ta nastavitve deluje le z diski DVD, ki so posneti v tehniki Dolby digital.

Stran z nastavitvami

Vrsta televizorja - izberite med sledečimi možnostmi

NTSC - običajno v rabi z diski, izdelanimi za Severno Ameriko, Japonsko itd.

PAL - standard za diske iz VB/Evropske, večino Azije, Avstralije itd.

Multi - za tako NTSC kot PAL

Privzeto - ta možnost ponastavi vse nastavitve

DVD na tovarniške nastavitve.

*** - le za naprave z vgrajenim predvajalnikom DVD**

Podatkovna kartica

Blagovna znamka	SHARP				
Model	LC-32CHE4040E(W) LC-32CHE4041E(W) LC-32CHE4042E(W)	LC-32DHE4040E(W) LC-32DHE4041E(W) LC-32DHE4042E(W)	LC-40CFE4240E LC-40CFE4241E LC-40CFE4242E LC-40CFE4042E	LC-43CFE4140E LC-43CFE4141E LC-43CFE4142E LC-43CFE4042E	LC-49CFE4040E LC-49CFE4041E LC-49CFE4042E
Razred energetske učinkovitosti	A+	A+	A+	A+	A+
Vidna velikost ekrana (diagonala)	32" / 81cm	32" / 81cm	40" / 100cm	43" / 109cm	49" / 123cm
Poraba energije vključene naprave	31,0 W	31,0 W	45,0 W	41,0 W	67,0 W
Letna poraba energije*	45 kWh	45 kWh	66 kWh	60 kWh	98 kWh
Poraba energije v načinu pripravljenosti**	<0,50 W	<0,50 W	<0,50 W	<0,50 W	<0,50 W
Poraba energije v izkl. stanju	N/A				
Ločljivost zaslona	1366 (H) x 768 (V)	1366 (H) x 768 (V)	1920 (H) x 1080 (V)	1920 (H) x 1080 (V)	1920 (H) x 1080 (V)

* - Poraba energije XYZ kWh na leto, temelji na porabi energije televizorja, ki 365 dni deluje 4 ure dnevno. Dejanska poraba energije je odvisna od načina uporabe televizorja.

** - ko televizor ni vključen z daljinskim upravljalnikom in nobena funkcija ni aktivna

Združljive datoteke v načinu USB

Medij	Končnica dat.	Kodek		Opomba
		Videosposnetki	Avdio	
Film	.mpg	MPEG-1, MPEG-2	MP3, WMA, AAC, AC3	Najv. ločljivost: 1920x1080, najv. podatkovna hitrost: 40 Mbps
	.avi	Xvid, MJPEG, MPEG-4 SP/ASP, H.264		
	.ts	MPEG-2, H.264, H.265/HEVC *		Najv. ločljivost: 1920x1080, najv. podatkovna hitrost: 20 Mbps
	".mov/ .mkv"	MPEG-4 SP/ASP, H.264, H.265/HEVC *		
	.dat	MPEG-1		
	.mp4	MPEG-4 SP/ASP, H.264, H.265/HEVC *		
.vob	MPEG-1, MPEG-2	Najv. ločljivost: 720x576 najv. podatkovna hitrost: 40		
Glasba	.mp3	-	MP3	Hitrost vzorčenja 8K-48 KHz, bitna hitrost: 32K - 320 Kbps, kanal: mono/stereo
	.wma	-	WMA	
	".m4a/ .aac"	-	AAC	Hitrost vzorčenja 16K-48 KHz, bitna hitrost: 32K ~ 442 Kbps, kanal: mono/stereo
Fotografija	".jpg/ .jpeg"	Progressivni JPEG		Najv. ločljivost: 1024x768
		Baseline JPEG		Najv. ločljivost: 8192x8192
	.bmp	BMP		Najv. ločljivost: 6500 x 6500 globina slik. točk 1/4/8/16/24/32 bpp
	.png	Neprepletano		Najv. ločljivost: 3000 x 3000
Prepletano			Najv. ločljivost: 1500 x 1500	

* - le za modele s sprejemnikom DVB-T2

Σημαντικές οδηγίες ασφάλειας



Διαβάστε αυτές τις οδηγίες ασφάλειας και λάβετε υπόψη τις ακόλουθες προειδοποιήσεις πριν λειτουργήσετε τη συσκευή:

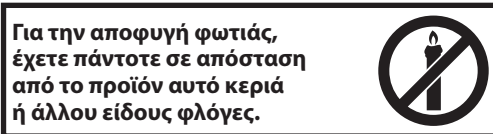

- Τηλεόρασης βάρους μεγαλύτερου των 20 κ. πρέπει να σηκώνονται και να μεταφέρονται τουλάχιστον από δύο άτομα.
- Η τηλεόραση αυτή δεν περιέχει τμήματα που μπορούν να επισκευαστούν από τον χρήστη. Σε περίπτωση βλάβης, επικινδυνώστε με τον κατασκευαστή ή τον εξουσιοδοτημένο αντιπρόσωπο σέρβις. Η επαφή με ορισμένα τμήματα στο εσωτερικό της τηλεόρασης μπορεί να φέρει σε κίνδυνο τη ζωή σας. Η εγγύηση δεν καλύπτει βλάβες που προκαλούνται από επισκευές που έχουν πραγματοποιηθεί από μη εξουσιοδοτημένα τρίτα μέρη.
- Μην αφαιρείτε το πίσω τμήμα της συσκευής.
- Η συσκευή αυτή έχει σχεδιαστεί για τη λήψη και αναπαραγωγή σημάτων βίντεο και ήχου. Οποιαδήποτε άλλη χρήση απαγορεύεται αυστηρώς.
- Μην εκθέτετε την τηλεόραση σε στάξιμο ή πιτσιλιζαμα υγρών.
- Αν το καλώδιο τροφοδοσίας παρουσιάζει φθορά, πρέπει να αντικατασταθεί από τον κατασκευαστή, έναν αντιπρόσωπο σέρβις ή από άλλο εξουσιοδοτημένο άτομο για την αποφυγή κινδύνων.
- Η ιδανική απόσταση παρακολούθησης της τηλεόρασης είναι περίπου πέντε φορές μεγαλύτερη από τη διαγώνιο της οθόνης. Οι ανακλάσεις άλλων πηγών φωτός στην οθόνη μπορεί να επιδεινώσουν την ποιότητα της εικόνας.
- Βεβαιωθείτε πως εξασφαλίζεται επαρκής αερισμός για την τηλεόραση και πως δεν είναι κοντά σε άλλες συσκευές και άλλα έπιπλα.
- Εγκαταστήστε το προϊόν τουλάχιστον 15 εκατ. μακριά από τον τοίχο για επαρκή αερισμό.
- Βεβαιωθείτε πως τα ανοίγματα αερισμού δεν καλύπτονται από εφημερίδες, τραπεζομάντιλα, κουρτίνες, κτλ.
- Η τηλεόραση έχει σχεδιαστεί για χρήση σε ήπιο κλίμα.
- Η τηλεόραση έχει σχεδιαστεί αποκλειστικά για λειτουργία σε ξηρό μέρος. Κατά τη χρήση της τηλεόρασης σε εξωτερικό χώρο, βεβαιώνεται πως προστατεύεται από την υγρασία (βροχή, πιτσιλιζαμα από νερό). Ποτέ μην την εκθέτετε σε υγρασία.
- Μην τοποθετείτε δοχεία με νερό όπως βάζα, κτλ. επάνω στην τηλεόραση. Αν τα δοχεία αυτά κουνισθούν, μπορεί να αποτελέσουν απειλή για την ηλεκτρική ασφάλεια. Τοποθετήστε την τηλεόραση αποκλειστικά σε επίπεδες και σταθερές επιφάνειες. Μην τοποθετείτε αντικείμενα όπως εφημερίδες ή κουβέρτες, κτλ. επάνω ή κάτω από την τηλεόραση.
- Βεβαιωθείτε πως η συσκευή δεν είναι τοποθετημένη επάνω σε ηλεκτρικά καλώδια, καθώς αυτά μπορεί να φθαρούν. Κινητά τηλέφωνα και άλλες συσκευές όπως προσαρμογείς WLAN, κάμερες παρακολούθησης με ασύρματη μετάδοση σήματος, κτλ. μπορεί να προκαλούν ηλεκτρομαγνητική παρεμβολή και δεν θα πρέπει να τοποθετούνται κοντά στη συσκευή.
- Μην τοποθετείτε τη συσκευή κοντά σε θερμαντικά στοιχεία ή σε μέρος που εκτίθεται απευθείας σε ηλιακό φως, καθώς αυτό μπορεί να επηρεάσει δυσμενώς την ψύξη της συσκευής. Η συσσώρευση θερμότητας είναι

επικίνδυνη και μπορεί να μειώσει σημαντικά τη διάρκεια ζωής της συσκευής. Προκειμένου να διασφαλιστεί η ασφάλεια, ζητήστε από ένα εξουσιοδοτημένο άτομο να απομακρύνει τη σκόνη από τη συσκευή.

- Προσταθήστε να αποφεύγετε την πρόκληση φθοράς στο καλώδιο τροφοδοσίας ή στο μετασχηματιστή ρεύματος. Η συσκευή μπορεί να συνδεθεί μόνο με τον παρεχόμενο μετασχηματιστή/καλώδιο τροφοδοσίας.
- Η καταγιγείες είναι επικίνδυνες για όλες τις ηλεκτρικές συσκευές. Αν υποστεί ζημιά η καλωδίωση τροφοδοσίας ή της κεραίας από κεραυνό, είναι πιθανό να προκληθεί βλάβη στη συσκευή, ακόμα και αν είναι απενεργοποιημένη. Θα πρέπει να απουσιάζετε όλα τα καλώδια και τα βύσματα από τη συσκευή πριν από μια καταιγίδα.
- Για να καθαρίσετε την οθόνη της συσκευής, χρησιμοποιείτε μόνο ένα νωπό και μαλακό πανί. Χρησιμοποιείτε μόνο καθαρό νερό, ποτέ καθαριστικά και σε καμία περίπτωση μη χρησιμοποιήσετε διαλυτικά.
- Τοποθετήστε την τηλεόραση κοντά στον τοίχο για την αποφυγή της πιθανότητας να πέσει αν την σπρώξετε.
- Οι οδηγίες που παρουσιάζονται παρακάτω είναι ο ασφαλέστερος τρόπος εγκατάστασης της τηλεόρασης, στερεωνώντας την στον τοίχο, αποφεύγοντας έτσι την πιθανότητα να πέσει προς τα εμπρός και να προκαλέσει τραυματισμό και βλάβη.
- Η μέθοδος αυτή είναι επίσης χρήσιμη όταν τοποθετείται η τηλεόραση σε υψάλινη επιφάνεια ή δεν επιθυμείτε να βιδώσετε τίποτα επάνω στο έπιπλο. Βεβαιωθείτε πως τα παιδιά δεν σκαρφάζουν ή δεν κρέμονται από την τηλεόραση.
- Για αυτόν τον τύπο εγκατάστασης, θα χρειαστεί καλώδιο στερέωσης. Α) Χρησιμοποιώντας μια/και τις δύο σπές επιτοίχιας στήριξης και βίδες στο επάνω μέρος (οι βίδες παρέχονται ήδη μέσα στις σπές επιτοίχιας στήριξης) στηρίξτε το ένα άκρο του καλωδίου στερέωσης στην τηλεόραση. Β) Ασφαλίστε το άλλο άκρο του/των καλωδίου/ων στερέωσης στον τοίχο.
- Το λογισμικό που περιέχεται στην τηλεόραση και η διάταξη OSD (προβολή μηνυμάτων επί της οθόνης) μπορούν να αλλάξουν χωρίς ειδοποίηση.

Προειδοποίηση:

- Ποτέ μη συνδέετε οποιαδήποτε εξωτερική συσκευή σε μια συσκευή που είναι ενεργοποιημένη. Απενεργοποιήστε όχι μόνο την τηλεόραση, αλλά επίσης τις συσκευές που πρόκειται να συνδεσθεί! Συνδέστε το βύσμα της τηλεόρασης στην ηλεκτρική πρίζα αφού συνδέσετε οποιαδήποτε εξωτερική συσκευή και την κεραία!
- Βεβαιώνεται πάντοτε πως η πρόσβαση στο καλώδιο τροφοδοσίας της τηλεόρασης δεν παρεμποδίζεται.
- Η συσκευή δεν έχει σχεδιαστεί για χρήση σε θέση εργασίας εξοπλισμένη με οθόνες.
- Η συστηματική χρήση ακουστικών σε υψηλή ένταση ήχου μπορεί να οδηγήσει σε μη αντιστρέψιμη απώλεια ακοής.
- Εξασφαλίστε την απόρριψη της συσκευής και οποιαδήποτε εξαρτημάτων, περιλαμβανομένων των μπαταριών, με τρόπο που δεν θίγει το περιβάλλον. Αν έχετε αμφιβολία, επικοινωνήστε με την τοπική αρχή για πληροφορίες σχετικά με την ανακύκλωση.
- Κατά την εγκατάσταση της συσκευής, μην ξεχνάτε πως οι επιφάνειες των επίπλων έχουν επικάλυψη από βερνίκι, πλαστικό χρώμα, κτλ. ή μπορεί να είναι γυαλισμένες. Εμφανίζεται να προκληθεί αντίδραση ανάμεσα στα χημικά που περιέχονται στα προϊόντα αυτά και στη βάση της τηλεόρασης. Αυτό μπορεί να έχει ως αποτέλεσμα να κολλήσουν τμήματα του υλικού στην επιφάνεια των επίπλων και είναι πιθανό να είναι δύσκολο, αν όχι αδύνατο, να ξεκολλήσουν.
- Η οθόνη της τηλεόρασης σας έχει παραχθεί υπό τις πιο υψηλές συνθήκες και έχει ελεγχθεί λεπτομερώς για ελαττωματικά πίξελ. Λόγω των τεχνολογικών ιδιοτήτων της διαδικασίας κατασκευής, είναι αδύνατο να αποκλειστεί η ύπαρξη μικρού αριθμού ελαττωματικών σημείων στην οθόνη (ακόμη και με τη μέγιστη φροντίδα κατά την παραγωγή). Τα ελαττωματικά αυτά πίξελ δεν θεωρούνται βλάβη σύμφωνα με τους όρους της εγγύησης, εφόσον το πλήθος τους δεν είναι μεγαλύτερο από τα όρια που καθορίζονται από την οδηγία DIN.

- Ο κατασκευαστής δεν φέρει καμία ευθύνη και δεν έχει καμία υποχρέωση έναντι ζητημάτων εξυπηρέτησης του πελάτη που σχετίζονται με περιεχόμενο ή υπηρεσίες τρίτων. Οποιοσδήποτε ερωτήσεις, σχόλια ή αιτήματα εξυπηρέτησης του πελάτη που σχετίζονται με περιεχόμενο ή υπηρεσία τρίτων θα πρέπει να απευθύνονται απευθείας στον αρμόδιο πάροχο του περιεχομένου ή της υπηρεσίας.
- Είναι πιθανό να μην έχετε πρόσβαση σε περιεχόμενο ή υπηρεσίες από τη συσκευή για ένα πλήθος λόγων που δεν σχετίζονται με την ίδια τη συσκευή, περιλαμβανομένων, ενδεικτικά και όχι περιοριστικά, διακοπής ρεύματος, προβλήματος της σύνδεσης στο ίντερνετ, ή αποτυχίας σωστής διαμόρφωσης της συσκευής. Η εταιρεία Universal Media Corporation, καθώς και οι διευθυντές, προϊστάμενοι, υπάλληλοι, εκπρόσωποι, ανάδοχοι και οι θυγατρικές της εταιρείας δεν έχουν καμία υποχρέωση ενώπιον του πελάτη ή οποιουδήποτε τρίτου όσον αφορά σε τέτοιου είδους αστοχίες ή διακοπές συντήρησης, ανεξαρτητως της αιτίας ή της πιθανότητας αποφυγής τους.
- Κάθε περιεχόμενο ή υπηρεσία τρίτων, στα οποία είναι δυνατή η πρόσβαση μέσω αυτής της συσκευής, παρέχεται σε σας "ως είναι" και "ως διατίθεται", η δε εταιρεία Universal Media Corporation και οι θυγατρικές της δεν παρέχουν καμία εγγύηση ή εκπροσώπηση οποιασδήποτε φύσης προς τον πελάτη, ρητή ή σιωπηρή, περιλαμβανοντας ενδεικτικά και όχι περιοριστικά οποιοσδήποτε εγγυήσεις εμπορευσιμότητας, μη παραβίασης δικαιωμάτων, καταλληλότητας για συγκεκριμένο σκοπό ή οποιοσδήποτε εγγυήσεις καταλληλότητας, διαθεσιμότητας, ακρίβειας, πληρότητας, ασφάλειας, τίτλου, χρησιμότητας, απουσίας αμέλειας, λειτουργίας απαλλαγμένης από σφάλματα, αδιάλειπτης λειτουργίας, χρήσης περιεχομένου ή υπηρεσιών που παρέχονται προς τον πελάτη, καθώς και τυχόν εγγυήσεις ότι το περιεχόμενο ή οι υπηρεσίες θα ανταποκρίνονται στις απαιτήσεις ή τις προσδοκίες του πελάτη.
- Η 'Universal Media Corporation' δεν είναι αντιπρόσωπος και δεν αναλαμβάνει καμία ευθύνη για τις πράξεις ή τις παραλείψεις τρίτων παρόχων περιεχομένου ή υπηρεσιών, καθώς και για οποιαδήποτε πτυχή περιεχομένου ή υπηρεσίας που σχετίζεται με τους εν λόγω τρίτους παρόχους.
- Η 'Universal Media Corporation' και/ή οι θυγατρικές της δεν έχουν σε καμία περίπτωση καμία υποχρέωση ενώπιον του πελάτη ή κανενός τρίτου για οποιοδήποτε άμεσες, έμμεσες, ειδικές, απρόβλεπτες, ποινικές, συνεπαγόμενες ή άλλες ζημιές, είτε η θεωρούμενη υποχρέωση βασίζεται σε σύμβαση, αδικπραξία, αμέλεια, ρήξη εγγύησης, ορθή ή άλλη υποχρέωση και ανεξάρτητα από το αν η Universal Media Corporation και/ή οι θυγατρικές της ειδοποιηθηκαν για την πιθανότητα ανάκυψης των εν λόγω ζημιών.

Σημαντικές πληροφορίες σχετικά με τη χρήση για βιντεοπαιχνίδια, υπολογιστές, υπότιτλους και προβολές σταθερής εικόνας άλλου είδους

- Η εκτεταμένη χρήση υλικού προγράμματος με σταθερή εικόνα μπορεί να προκαλέσει μόνιμο "σκιάδες είδωλο" στην οθόνη LCD (φαινόμενο που εσφαλμένα αποκαλείται μερικές φορές "κάψιμο της οθόνης"). Στη συνέχεια, το σκιάδες αυτό είδωλο είναι μόνα ορατό στο φόντο της οθόνης. Η βλάβη αυτή είναι μη αντιστρέψιμη. Μπορείτε να αποφύγετε τη βλάβη αυτού του είδους ακολουθώντας τις παρακάτω οδηγίες:
- Μειώστε τη ρύθμιση φωτεινότητας/αντίθεσης στο κατώτατο ορατό επίπεδο.
- Μην προβάλετε σταθερή εικόνα για μεγάλο χρονικό διάστημα. Αποφεύγετε την προβολή:
 - » Της ώρας και πινάκων πληροφοριών teletext,
 - » Του μενού τηλεόρασης/DVD, π.χ. περιεχόμενα DVD,
 - » Σε κατάσταση „Παύσης“ (αναμονή): Μη χρησιμοποιείτε αυτή τη λειτουργία για μεγάλο χρονικό διάστημα, π.χ. κατά την παρακολούθηση ενός DVD ή βίντεο.
 - » Απενεργοποιείτε τη συσκευή αν δεν τη χρησιμοποιείτε.

Μπαταρίες

- Παρατηρήστε τη σωστή πολικότητα κατά την εισαγωγή των μπαταριών.
- Μην εκθέτετε τις μπαταρίες σε υψηλές θερμοκρασίες και μην τις τοποθετείτε σε θέσεις όπου η θερμοκρασία μπορεί να αυξηθεί γρήγορα, π.χ. κοντά σε φωτιά ή σε άμεσο ηλιακό φως.



Cd

- Μην εκθέτετε τις μπαταρίες σε υπερβολική εκτεμπόμενη θερμότητα, μην τις πετάτε στη φωτιά, μην τις απουναρμολογείτε και μην επιχειρείτε να επαναφορτίσετε μη επαναφορτιζόμενες μπαταρίες. Μπορεί να διαρρεύσουν ή να εκραγούν.
 - » Ποτέ μη χρησιμοποιείτε διαφορετικές μπαταρίες μαζί ή αναμειγνύετε νέες και παλιές μπαταρίες.
 - » Απορρίψτε τις μπαταρίες με τρόπο φιλικό προς το περιβάλλον.
 - » Η νομοθεσία των περισσότερων χωρών της ΕΕ περιέχει ρυθμιστικές διατάξεις για την απόρριψη μπαταριών.

Απόρριψη

- Μην απορρίπτετε την τηλεόραση αυτή με τα οικιακά απορρίμματα γενικής φύσης. Επιστρέψτε την σε προορισμένο σημείο περισυλλογής για την ανακύκλωση ΑΗΗΕ (Αποβλήτων Ηλεκτρικού Ηλεκτρονικού Εξοπλισμού). Κάνοντάς το αυτό, συμβάλλετε στη συντήρηση πόρων και στην προστασία του περιβάλλοντος. Επικοινωνήστε με τον τοπικό σας έμπορο ή τις τοπικές αρχές για περισσότερες πληροφορίες.



Δήλωση CE:

- Με το παρόν, η Universal Media Corporation s.r.o. δηλώνει πως αυτή η τηλεόραση LED συμμορφώνεται με τις ουσιαστικές απαιτήσεις και άλλες σχετικές διατάξεις του Κανονισμού Ραδιοεξοπλισμού και τηλεπικοινωνιακού τερματικού εξοπλισμού (R&TTE) 1999/5/EE. <http://www.sharp.eu/av/documents-of-conformity>

Εμπορικά σήματα

- Οι όροι HDMI και HDMI High-Definition Multimedia Interface και το λογότυπο HDMI είναι εμπορικά σήματα ή σήματα κατατεθέντα της HDMI Licensing, LLC στις Ηνωμένες Πολιτείες και σε άλλες χώρες.

- Το λογότυπο "HD TV" είναι εμπορικό σήμα της DIGITALEUROPE.

- Το λογότυπο "HD TV 1080p" είναι εμπορικό σήμα της DIGITALEUROPE.

- Το λογότυπο DVB είναι το σήμα κατατεθέν του εγχειρίματος Εκπομπής Ψηφιακού Βίντεο (Digital Video Broadcasting - DVB).

- Δημιουργήθηκε με άδεια από την Dolby Laboratories.
- Το Dolby και το σύμβολο διπλού D αποτελούν εμπορικά σήματα της Dolby Laboratories.

Τι περιλαμβάνεται στο κουτί

Η προμήθεια αυτής της τηλεόρασης περιλαμβάνει τα ακόλουθα τμήματα:

- | | |
|---|---|
| • 1x Τηλεόραση | • 1x Καλώδιο RF |
| • 1x Τηλεχειριστήριο | • 1x Πακέτο εγκατάστασης βάσης τηλεόρασης |
| • 2x Μπαταρίες AAA | • 1x Καλώδιο προσαρμογέα SCART* |
| • 1x Εγχειρίδιο χρήστη | • 1x Καλώδιο προσαρμογής μίνι συστατικό** |
| • 1x Καλώδιο προσαρμογής μίνι σύνθετο** | |

* - παρέχεται μόνο για τα μοντέλα χωρίς βύσμα SCART

** - Διατίθεται μόνο για μοντέλα με Mini Composite / Component

Σύνδεση της βάσης

Ακολουθήστε τις οδηγίες στην τελευταία σελίδα αυτού του εγχειριδίου χρήστη.

Ξεκινώντας - αρχικό στήσιμο

- Χρησιμοποιώντας το παρεχόμενο καλώδιο RF, συνδέστε την τηλεόραση στη πρίζα της τηλεοπτικής κεραίας στον τοίχο. Συνδέστε το καλώδιο τροφοδοσίας στην ηλεκτρική πρίζα.
- Τοποθετήστε τις παρεχόμενες μπαταρίες στο τηλεχειριστήριο και πατήστε το πλήκτρο αναμονής για να βάλετε σε λειτουργία την τηλεόραση.
- Θα δείτε τώρα την υποδοχή με την οθόνη **Πρώτη εγκατάσταση**. Αν δεν εμφανιστεί, στο τηλεχειριστήριο, πατήστε [ΜΕΝΟΥ] και στη συνέχεια 8-8-8 και θα εμφανιστεί το μενού. Αν έχετε να κάνετε αλλαγές σε οποιαδήποτε από τις προεπιλεγμένες ρυθμίσεις, χρησιμοποιήστε τα κουμπιά κύλισης **▲/▼/◀/▶**. Για έξοδο από αυτό το μενού σε οποιαδήποτε στιγμή, πατήστε το κουμπί [EXIT].
- Ορίστε τις επιθυμητές ρυθμίσεις στην οθόνη ΠΡΩΤΗ ΕΓΚΑΤΑΣΤΑΣΗ.**

Κεραία DVB - Μπορείτε να επιλέξετε ανάμεσα σε Επίγεια (DVB-T), Καλωδιακή (DVB-C) ή Δορυφορική (DVB-S)*.

Γλώσσα - Ορίστε τη γλώσσα των Μενού της τηλεόρασης.

Χώρα - Ορίστε την επιθυμητή χώρα.

Λειτουργία συντονισμού - Επιλέξτε αν επιθυμείτε μόνο Ψηφιακό (DTV)

Αναλογικό (ATV) ή και Ψηφιακό και Αναλογικό συντονισμό (DTV + ATV)

Πάροχος - Επιλέξτε Πάροχο καλωδιακών υπηρεσιών. Αν ο Πάροχος καλωδιακών υπηρεσιών σας δεν παρατίθεται στη λίστα, επιλέξτε Άλλοι. (Διατίθεται μόνο αν η Κεραία DVB οριστεί ως ΚΑΛΩΔΙΑΚΗ)

Περιβάλλον - Επιλέξτε τη θέση της τηλεόρασης. Για οικιακή χρήση, επιλέξτε Οικιακή Λειτουργία. Για λειτουργία επίδειξης σε κατάστημα, ορίστε Επίδειξη.

LCN - Ορίστε την επιλογή LCN στη θέση ON ιαν θέλετε να ταξινομήσετε τα κανάλια σύμφωνα με τις προτιμήσεις του παρόχου (ισχύει μόνο για κανάλια DVB-T και DVB-C).

- Πατήστε το κουμπί [Αυτόματες συντονισμός] για να αρχίσει η διαδικασία συντονισμού.**

7. Προαιρετικές προεπιλογές καναλιών DVB-S2*:

Διατηρείται όλες τις προεπιλεγμένες ρυθμίσεις όπως συνιστάται. Αν δεν εντοπιστούν κανάλια DVB-C, εικοινωνήστε με τον πάροχο δικτύου σας για το έγκυρο "Αναγνωριστικό Δικτύου". Στη συνέχεια πραγματοποιήστε νέα αναζήτηση.. Πατήστε το κουμπί [ΜΕΝΟΥ], επιλέξτε "Αναγνωριστικό Δικτύου" και εισαγάγετε το αναγνωριστικό δικτύου.

7. Προαιρετικές προεπιλογές καναλιών DVB-S2*:

Επιλέξτε " Δορυφόρος" στη ρύθμιση "Κεραία DVB" στο μενού για τις προαιρετικές προεπιλογές καναλιών. Σε αυτή τη θέση μπορείτε να επιλέξετε από διάφορους δορυφόρους. Εφόσον ολοκληρωθεί η επιλογή, στη συνέχεια ο κατάλογος καναλιών του συγκεκριμένου δορυφόρου θα είναι διαθέσιμος για εισαγωγή στο σύστημα της τηλεόρασης σας.

Επιβεβαιώστε με το κουμπί [OK] στο τηλεχειριστήριο, για να αρχίσει η σάρωση.

ΣΥΜΒΟΥΛΗ: Αν λείπουν κανάλια, αυτό οφείλεται πιθανώς στην ισχύ του σήματος. Θα πρέπει να σκεφτείτε να συνδέσετε ενισχυτή σήματος και να πραγματοποιήσετε εκ νέου συντονισμό της τηλεόρασης.

* - Διατίθεται μόνο για τηλεοράσεις με δέκτη DVB-S

Τηλεχειριστήριο

Ανατρέξτε στην εικόνα του τηλεχειριστηρίου στη δεύτερη σελίδα αυτού του εγχειριδίου χρήστη.

- STANDBY / ANAMONH** – Ενεργοποιήστε την τηλεόραση όταν βρίσκεται σε κατάσταση αναμονής και αντιστρόφως.
- MUTE** – Ακυρώστε τον ήχο ή επαναφέρετέ τον.
- DTV** – Μεταβείτε σε πηγή ψηφιακής τηλεόρασης.
- RADIO** – Μεταβείτε σε Ψηφιακή λειτουργία και μετά εκτελέστε εναλλαγή ανάμεσα σε λειτουργία τηλεόρασης και ραδιοφώνου στην Ψηφιακή λειτουργία.
- USB** – Μεταβείτε σε πηγή USB.
- DVD** – DVD² – Μετάβαση σε λειτουργία DVD
- 0 – 9** – για απευθείας επιλογή τηλεοπτικού καναλιού.
- TV GUIDE** – Ανοίγει τον 7ήμερο Οδηγό Τηλεοπτικού Προγράμματος (Ψηφιακή λειτουργία).
- ↶** – Για επιστροφή στο προηγούμενο κανάλι που προβλήθηκε.
- VOL ▲/▼** – Για αύξηση / μείωση της έντασης ήχου.
- S.MODE** – Εκτελεί κύλιση μεταξύ των επιλογών λειτουργίας ήχου.
- P.MODE** – Εκτελεί κύλιση μεταξύ των επιλογών λειτουργίας εικόνας.
- FAV** – Για εμφάνιση του μενού αγαπημένων.
- CH ▲/▼** – Για αύξηση ή μείωση του αριθμού καναλιού που προβάλλεται.
- (▲/▼/◀/▶/OK)** – Επιτρέπουν την πλοήγηση στα μενού της οθόνης και την προσαρμογή των ρυθμίσεων συστήματος σύμφωνα με τις προτιμήσεις σας.
- MENU** – Για εμφάνιση του μενού OSD (προβολής μηνυμάτων επί της οθόνης).
- EXIT** – Για έξοδο από όλα τα μενού..
- SOURCE** – Για εμφάνιση του μενού εισόδου/πηγής.
- INFO** – Πιέστε μία φορά για πληροφορίες καναλιού για το τρέχον/προσεχές περιεχόμενο. Πιέστε δύο φορές για πληροφορίες προγράμματος σχετικά με το τρέχον πρόγραμμα.
- ASPECT** – Για εναλλαγή των διαφορετικών μορφών εικόνας στην οθόνη.
- SLEEP** – Πατήστε επανειλημμένα για εναλλαγή των επιλογών ύπνου (προγραμματισμένη/απενεργοποίηση).
- AUDIO** – Για αλλαγή της γλώσσας ήχου (αν διατίθεται).
- SUBTITLE** – Για εναλλαγή των διαλόγων στο κάτω μέρος της οθόνης (ενεργοποίηση/απενεργοποίηση).
- TEXT** – Λειτουργία teletext - Για μετάβαση σε Teletext
- TEXT HOLD** – Λειτουργία teletext - Διατήρηση της τρέχουσας σελίδας που προβάλλεται.
- TEXT/ DVD ZOOM²** – Λειτουργία DVD - Λειτουργία Teletext - Για μεγέθυνση
- 0 DISPLAY** – Για απενεργοποίηση της οθόνης κατά την ακρόαση ραδιοφώνου.
- Rec1/ DVD MENU²** – Εγγραφή PVR / Λειτουργία DVD - Για προβολή του μενού του δίσκου DVD
- Rec List/ DVD SETUP²** – Ανοίγει τη λίστα ηχογραφημένων / Λειτουργία DVD - Για προβολή του μενού ρυθμίσεων DVD
- ◀▶** – Για επανεκκίνηση του τρέχοντος κεφαλαίου
- ▶▶** – Για προώθηση στο επόμενο κεφάλαιο.
- /▲** – Για διακοπή της αναπαραγωγής / Για ΕΞΟΔΟ του δίσκου

πατήστε/κρατήστε πατημένο το κουμπί για 4 δευτερόλεπτα.

- 33.** ◀ – Για γρήγορη αναπαραγωγή προς τα πίσω.
34. ▶▶ – Για γρήγορη αναπαραγωγή προς τα εμπρός.
35. ⏻ – Για αναπαραγωγή/παύση
36. ΕΓΧΡΩΜΑ ΚΟΥΜΠΙΑ – Επιπρόσθετες λειτουργίες teletext και OSD (προβολής πληροφοριών στην οθόνη)
GO TO² - Λειτουργία DVD - Για μετάβαση σε συγκεκριμένο κεφάλαιο
A-B² - Λειτουργία DVD - Πατήστε μία φορά για να ορίσετε σημείο, πατήστε δεύτερη φορά για επιστροφή στο σημείο
ANGLE² - Λειτουργία DVD - Επιλέξτε διαφορετική οπτική γωνία του DVD (αν διατίθεται)
REPEAT² - Λειτουργία DVD² - Λειτουργία USB
 -Για επανάληψη αναπαραγωγής

¹ - διατίθεται μόνο με λειτουργίες PVR

² - διατίθεται μόνο για τηλεοράσεις με μονάδα αναπαραγωγής DVD

Κουμπιά τηλεόρασης

- Vol+** Αύξηση έντασης ήχου και μετάβαση προς τα δεξιά στο μενού
Vol- Μείωση έντασης ήχου και μετάβαση προς τα αριστερά στο μενού
CH+ Αλλαγή προγράμματος/καναλιού προς τα πάνω και μετάβαση προς τα επάνω στο μενού
CH- Αλλαγή προγράμματος/καναλιού προς τα κάτω και μετάβαση προς τα κάτω στο μενού
MENU Προβολή μενού/OSD (μηνυμάτων επί της οθόνης)
SOURCE Εμφανίζει το μενού πηγής εισόδου
STANDBY Ενεργοποίηση/Απενεργοποίηση κατάστασης αναμονής
EJECT* Για έξοδο του δίσκου
PLAY/ Για αναπαραγωγή/παύση
PAUSE*

* - Μόνο για μοντέλα με μονάδα αναπαραγωγής DVD

Επιλογή λειτουργίας Εισόδου/Πηγής

Για εναλλαγή μεταξύ των διαφορετικών εισόδων/συνδέσεων.

- a. Χρησιμοποιώντας τα κουμπιά στο τηλεχειριστήριο:**
1. Πατήστε [SOURCE/ AV] - Εμφανίζεται το μενού πηγής.
 2. Πατήστε [▼] ή [▲] για επιλογή της εισόδου που επιθυμείτε.
 3. Πατήστε [OK].
- b. Χρησιμοποιώντας τα κουμπιά στην τηλεόραση:**
1. Πατήστε [SOURCE].
 2. Εκτελέστε κύλιση προς τα επάνω / κάτω χρησιμοποιώντας τα κουμπιά CH+/ CH- για την είσοδο/πηγή που επιθυμείτε.
 3. Πατήστε Vol+ για να εκτελέσετε την αλλαγή στην είσοδο/πηγή που επιλέχθηκε.

Συνδέσεις

Ανατρέξτε στον πίνακα τύπων συνδέσεων για τα διαφορετικά μοντέλα που είναι διαθέσιμος στη σελίδα 92.

 **USB**
Εισοδοι USB1, 2*

 **HDMI 1, 2, 3** **STC**
Εισόδους HDMI 1, 2, 3

 **VGA (PC) ***
Εισόδους VGA PC

 **Ήχος VGA (PC) ***
Εισόδος ήχου H/Y 3.5mm

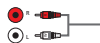
 **R/L - Βίντεο & ήχος YPbPr ***
Εισόδος βίντεο ήχου Component

 **Βίντεο (CVBS) ***
Εισόδος VIDEO

 **Mini AV ***
Εισόδος βίντεο & εισόδος βίντεο ήχου Component

 **Component/YPbPr ***
Εισόδος Component HD

 **Mini YPbPr ***
Εισόδος Mini Component HD

 **SCART ***
Εισόδος SCART

 **ΕΙΣΟΔΟΣ Κάρτας CI**
Εισόδος CI

 **Εισόδος RF**
Εισόδος κεραίας ραδιοφώνου / τηλεόρασης

 **Εισόδος Sat ***
Εισόδος δορυφορικής λήψης

 **Οπτική Έξοδος Ψηφιακού Ήχου ***
Ψηφιακή οπτική έξοδος

 **Ομοαξονική Έξοδος Ψηφιακού Ήχου ***
Ψηφιακή ομοαξονική έξοδος

 **ΑΚΟΥΣΤΙΚΑ**
Έξοδος ακουστικών 3.5χλστ.

* - Μόνο στις συσκευές που υποστηρίζονται

Περιήγηση στο μενού τηλεόρασης

Για πρόσβαση στο μενού, πατήστε το κουμπί [MENU] στο τηλεχειριστήριο. Για είσοδο σε μενού πατήστε [OK]. Αν θέλετε να αλλάξετε οποιαδήποτε από τις προεπιλεγμένες ρυθμίσεις, χρησιμοποιήστε τα κουμπιά κύλισης (▲/▼/◀/▶). Για επιβεβαίωση οποιασδήποτε ρύθμισης πατήστε το κουμπί [OK]. Για έξοδο από αυτό το μενού σε οποιαδήποτε στιγμή, πατήστε το κουμπί [EXIT].

Εικόνα

Λειτουργία εικόνας - Επιλέξτε από τις ακόλουθες προεπιλογές.

- **Τυπική** - Προεπιλεγμένες ρυθμίσεις
- **Δυναμική** - Συνιστώμενες ρυθμίσεις για σκηνές γρήγορης κίνησης
- **Ήπια** - Ρυθμίσεις για απαλότερα χρώματα και μειωμένη φωτεινότητα
- **Προσωπικός** - Σας επιτρέπει να τροποποιήσετε χειροκίνητα όλες τις ρυθμίσεις
- **Οικονομική** - Καταναλώνει 15% λιγότερη ενέργεια.

Αντίθεση - Τροποποίηση της εξισορρόπησης μεταξύ λευκού και μαύρου.

Φωτεινότητα - Αύξηση ή μείωση της φωτεινότητας της εικόνας.

Απόχρωση - Επιτρέπει την αύξηση ή μείωση του επιπέδου κορεσμού στην εικόνα (μόνο για σήμα NTSC)

Χρώμα - Υπερίσχυση χρωμάτων έναντι του μαύρου και λευκού.

Ευκρίνεια - Αύξηση ή μείωση της ευκρίνειας της εικόνας.

Θερμοκρασία χρώματος - Ορίστε από τις ακόλουθες προεπιλογές.

- **Κανονική** - Προεπιλεγμένες ρυθμίσεις
- **Θερμή** - Αύξηση του κόκκινου στην εικόνα
- **Κρύο** - Αύξηση του μπλε στην εικόνα

Λόγος διαστάσεων - Η μορφή της εικόνας διαφέρει ανάλογα

με το κανάλι/τη μετάδοση. Υπάρχει πλήθος διαφορετικών επιλογών για την καλύτερη ανταπόκριση στις ανάγκες σας.

- **Αυτόματο** - Προβάλλεται αυτόματα η βέλτιστη μορφή εικόνας. Έτσι η εικόνα βρίσκεται στη σωστή θέση. Μπορεί να παρουσιάζονται μιάρες γραμμές στο επάνω/κάτω μέρος της οθόνης και/ή στα πλάγια.
- **4:3** - Προβάλλεται η εικόνα 4:3 στο αρχικό της μέγεθος. Εμφανίζονται πλευρικές ζώνες για να γεμίσει η οθόνη 16:9.
- **16:9** - Η οθόνη καλύπτεται πλήρως από κανονικό σήμα 16:9.
- **Μεγέθυνση 1/2** - Η εικόνα προβάλλεται με τη σωστή αναλογία αλλά μεγεθύνεται ώστε καλύψει πλήρως την οθόνη.
- **Dot by Dot (HDMI)** - Η εικόνα προβάλλεται στην αρχική της ανάλυση χωρίς καμία αλλαγή.
- **Πλήρης οθόνη** - Οι αναλογίες του σήματος τροποποιούνται ώστε να καλυφτεί ολόκληρη η οθόνη.

Μείωση θορύβου - Ενεργοποίηση/απενεργοποίηση λειτουργίας μείωσης [οπτικού] θορύβου.

Ήχος

Λειτουργία ήχου - Ορίστε από τις ακόλουθες προεπιλογές

- **Τυπική** - Προεπιλεγμένες ρυθμίσεις
- **Μουσική** - Δίνεται περισσότερη έμφαση στη μουσική από τις φωνές
- **Ταινία** - Ο ήχος γίνεται πιο ζωντανός και πλήρης για προβολή ταινιών
- **Προσωπικός** - Επιλέξτε τις προσωπικές σας ρυθμίσεις ήχου
- **Αθλητικά** - Βελτιστοποιεί τον ήχο για αθλητικά προγράμματα

ΣΥΜΒΟΥΛΗ: Τα επίπεδα για τα *πρίμα* και τα *μπάσα* μπορούν να

προσαρμοστούν μόνο όταν έχει επιλεγεί η 'Προσωπική' λειτουργία ήχου.

Πρίμα - Για προσαρμογή του επιπέδου των ήχων υψηλών συχνοτήτων.

Μπάσα - Για προσαρμογή του επιπέδου των ήχων χαμηλών συχνοτήτων.

Ισορροπία - Για εναλλαγή του ήχου μεταξύ των αριστερών και των δεξιών ηχείων.

Αυτόματο επίπεδο έντασης ήχου - Αν επιλεγεί η ρύθμιση 'οή', η ένταση παραμένει σε ένα σταθερό επίπεδο ανεξάρτητα από την είσοδο/πηγή.

Ήχος Surround / DTS TruSurround - Επιτρέπει την ενεργοποίηση(ON) ή απενεργοποίηση (OFF) του εφέ ήχου surround.

Ψηφιακή Έξοδος - Πρόκειται για την Ομοαξονική έξοδο ψηφιακού ήχου. Επιλέξτε από τα ακόλουθα:

- **Απενεργ.** - Απενεργοποίηση
- **Αυτόματο** - Αυτόματη επιλογή των βέλτιστων ρυθμίσεων
- **PCM**- Επιλέξτε αν πραγματοποιείτε σύνδεση με ένα στερεοφωνικό σύστημα Hi-fi μέσω ομοαξονικού καλωδίου (Το Pulse-code modulation PCM) (Διαμόρφωση παλμικού κώδικα) είναι η ψηφιακή αναπαράσταση ενός αναλογικού σήματος)

Ηχητική περιγραφή (AD) - Επιπρόσθετο κομμάτι ήχου για άτομα με προβλήματα ακοής. Διατίθεται μόνο σε επιλεγμένες εκπομπές DTV.

Ένταση ήχου AD - για προσαρμογή της έντασης του κομματικού Ηχητικής περιγραφής.

Καθυστέρηση ήχου (ms) - Επιτρέπει στο χρήστη να προσαρμόσει τη ρύθμιση ήχου για το συγχρονισμό εικόνας και ήχου από τα ηχεία της τηλεόρασης.

Καθυστέρηση SPDIF (ms) - Επιτρέπει στο χρήστη να προσαρμόσει τη ρύθμιση ήχου για το συγχρονισμό εικόνας και ήχου από εξωτερικά ηχεία, που έχουν συνδεθεί μέσω της ψηφιακής εξόδου ήχου.

PC*

Αυτόματη Προσαρμογή - Επιτρέπει την αυτόματη διαμόρφωση της τηλεόρασης ώστε να χρησιμοποιηθεί ως οθόνη υπολογιστή.

Μετατόπιση H - Αλλάζει την οριζόντια θέση της εικόνας.

Μετατόπιση V - Αλλάζει την κατακόρυφη μετατόπιση της εικόνας.

Μέγεθος - Αύξηση του μεγέθους της εικόνας.

Φάση - Για προσαρμογή του χρόνου καθυστέρησης της φάσης ώστε να μειωθεί ο οπτικός θόρυβος της εικόνας.

ΣΥΜΒΟΥΛΗ: Αν ο υπολογιστής παραμένει σε αδράνεια για κάποιο χρονικό διάστημα, η τηλεόραση θα μεταβεί σε κατάσταση 'ύπνου' (η οθόνη θα απενεργοποιηθεί για εξοικονόμηση ενέργειας).

Για εκ νέου ενεργοποίηση πατήστε το κουμπί αναμονής.

ΣΥΜΒΟΥΛΗ: Αν δεν πατήσετε κανένα κουμπί για 10 δευτερόλεπτα, θα πραγματοποιηθεί αυτόματα έξοδος από το μενού. Μπορείτε να αλλάξετε τη διάρκεια του χρόνου πριν από την αυτόματη έξοδο από το μενού - ανατρέξτε στην ενότητα 'Χρονοδιακόπτης OSD'.

* - **Μόνο στις συσκευές που υποστηρίζονται**

Κανάλι

Κεραία DVB* - Ορίστε τον τύπο του σήματος DTV (ψηφιακής τηλεόρασης)

- **Επίγεια** - Επίγειο(DVB-T)
- **Καλωδιακή** - Καλωδιακή (DVB-C)

Αυτόματος συντονισμός - Επιτρέπει τον αυτόματο ανασυντονισμό της τηλεόρασης για όλα τα ψηφιακά κανάλια, τους ψηφιακούς ραδιοφωνικούς σταθμούς και τα αναλογικά κανάλια.

ATV Χειροκίνητος συντονισμός - Επιτρέπει τον χειροκίνητο συντονισμό του αναλογικού σήματος.

DTV Χειροκίνητος συντονισμός - Επιτρέπει τον χειροκίνητο συντονισμό του ψηφιακού σήματος.

Επεξεργασία καναλιού - Επιτρέπει τη διαγραφή, παράλειψη και προθήκη αγαπημένων καναλιών.

Πληροφορίες σήματος - Πληροφορίες σχετικά με το σήμα DVB.

Πληροφορίες CI - Οι υπηρεσίες pay per view (πληρωμή κατά την παρακολούθηση) απαιτούν την τοποθέτηση μιας 'έξυπνης κάρτας'

στην τηλεόραση. Αν είστε συνδρομητής σε μια υπηρεσία pay per view, θα σας παρασχεθεί από τον πάροχο ένα στοιχείο 'CAM'

και μια 'έξυπνη κάρτα'. Το στοιχείο CAM μπορεί στη συνέχεια να τοποθετηθεί στη ΘΥΡΑ ΔΙΕΠΑΦΗΣ COMMON (Είσοδος κάρτας CI).

Λίστα ηχογραφήσεων - Λίστα των καταγραμμένων τηλεοπτικών εκπομπών.

Λίστα προγράμματος - Παραθέτει τις υπενθυμίσεις προγραμμάτων σας.

Ρύθμιση δορυφορικού πιάτου** - Το μενού αυτό διατίθεται μόνο στη λειτουργία DVB-S2. Μπορείτε να επιλέξετε τον τύπο δορυφόρου, τον πομποδέκτη σας και τον τύπο LNB, κτλ.

* - **Μόνο για μοντέλα με δέκτη DVB-T2**

** - **Μόνο για μοντέλα με δέκτη DVB-S**

Κλειδωμα

Κλειδωμα συστήματος - Επιτρέπει το κλειδωμα ή ξεκλειδωμα του μενού. Θα σας ζητηθεί να εισαγάγετε ένα 4ψήφιο κωδικό πρόσβασης. Χρησιμοποιήστε το κουμπί ◀ για έξοδο από την εισαγωγική κωδικού πρόσβασης. Χρησιμοποιήστε το κουμπί ▶ για εκκαθάριση. Ο προεπιλεγμένος κωδικός πρόσβασης είναι 0000.

Ορισμός κωδικού πρόσβασης - Αλλάζει τον προεπιλεγμένο κωδικό πρόσβασης.

Κλειδωμα καναλιών - Κλειδώνει προσδιορισμένα τηλεοπτικά κανάλια.

Γονική καθοδήγηση - Κλειδώνει τηλεοπτικά

κανάλια με βάση τον περιορισμό ηλικίας.

Κλειδωμα πλήκτρων - Κλειδώνει τα κουμπιά της τηλεόρασης.

- **Απενεργ.** - Ξεκλειδώνουν όλα τα κουμπιά της τηλεόρασης.
- **Μερικό** - Ξεκλειδώνει μόνο το κουμπί αναμονής.
- **Πλήρες** - Κλειδώνουν όλα τα κουμπιά της τηλεόρασης.

Ώρα

Ρολόι - Ορίζει την ημερομηνία και την ώρα. Η ημερομηνία και η ώρα ρυθμίζονται αυτόματα στη λειτουργία DVB.

Ώρα απενεργοποίησης - Επιτρέπει τη ρύθμιση μιας προσδιορισμένης ώρας για την απενεργοποίηση της τηλεόρασής σας.

Ώρα ενεργοποίησης - Επιτρέπει τη ρύθμιση μιας προσδιορισμένης ώρας για την ενεργοποίηση της τηλεόρασής σας, το κανάλι και την πηγή που θα προβληθεί τότε καθώς και την ένταση του ήχου. Η λειτουργία αυτή μπορεί στη συνέχεια να οριστεί ώστε να επαναλαμβάνεται κάθε ημέρα ή να εκτελεστεί σε μια καθορισμένη ημέρα.

Χρονοδιακόπτης ύπνου - Επιτρέπει τη ρύθμιση χρονοδιακόπτη ώστε να απενεργοποιείται αυτόματα η τηλεόραση μετά από την παρέλευση ορισμένου χρονικού διαστήματος. Off -> 10λ. -> 20λ. -> 30λ. -> 60λ. -> 90λ. -> 120λ. -> 180λ. -> 240λ.

Χρονοδιακόπτης OSD - Επιτρέπει την προσαρμογή του χρόνου εμφάνισης του Μενού επί της οθόνης πριν εξαφανισθεί.

Αυτόματη αναμονή - Προσαρμογή της αυτόματης αναμονής κατά ωριαία βήματα: Off -> 3ώ -> 4ώ -> 5ώ.

Χρονική ζώνη - Αλλαγή της τρέχουσας χρονικής ζώνης.

Δίκτυο*

Διαμόρφωση IP - Ρυθμίσεις σύνδεσης δικτύου LAN

- **Αυτόματο** - Εκτελείται αυτόματα σύνδεση της τηλεόρασης στο οικιακό δίκτυο (αυτή είναι η προεπιλεγμένη ρύθμιση και συστήνεται κατεξοχήν)
- **Χειροκίνητη** - Επιτρέπει τη χειροκίνητη αλλαγή των πληροφοριών IP, μάσκα δικτύου, πύλη και DNS.

Πληροφορίες δικτύου - Πληροφορίες σχετικά με τις ρυθμίσεις δικτύου.

Δοκιμή δικτύου - Δοκιμή σύνδεσης στο δίκτυο

*** - Η θύρα LAN/Ethernet χρησιμοποιείται μόνο από υπηρεσίες DVB-T2.**

Δεν προορίζεται για δικτυακή χρήση / χρήση διαδικτύου.

Ρυθμίσεις

Γλώσσα - Επιτρέπει την αλλαγή της γλώσσας του μενού.

Γλώσσες ήχου - Επιτρέπει την αλλαγή της γλώσσας ήχου σε επιλεγμένα κανάλια DVB.

Γλώσσα υποτίτλων - Επιτρέπει την αλλαγή της γλώσσας υποτίτλων σε επιλεγμένα κανάλια DVB.

Άτομα με προβλήματα ακοής - Αν το σήμα παρέχει υποστήριξη για άτομα με προβλήματα ακοής, οι υπότιτλοι μπορούν να αναπαράγονται πατώντας το κουμπί "Subtitle". Αν ρυθμίσετε την επιλογή Άτομα με προβλήματα ακοής στη θέση ON και μεταβείτε σε ένα κανάλι που υποστηρίζει υπότιτλους για άτομα με προβλήματα ακοής, οι υπότιτλοι θα ενεργοποιηθούν αυτόματα.

Μπλε οθόνη - Αλλάζει το φόντο όταν δεν υπάρχει καμία είσοδος μεταξυ διαφανούς και μπλε φόντου (Διατίθεται μόνο για ορισμένες πηγές).

Σύστημα αρχείων PVR - Επιλογές εγγραφής PVR

- **Επιλογή δίσκου** - Επιλέγει θύρα USB και διαμέρισμα δίσκου.
- **Μέγεθος χρονικής μετατόπισης** - Ορίζει τη χρονική διάρκεια για τη μνήμη χρονικής μετατόπισης.
- **Μορφοποίηση** - Μπορείτε να φορμάρετε τη συνδεδεμένη συσκευή αποθήκευσης USB σε σύστημα αρχείων FAT 32.

ΠΡΟΕΙΔΟΠΟΙΗΣΗ: ΟΛΑ ΤΑ ΔΕΔΟΜΕΝΑ ΠΟΥ ΒΡΙΣΚΟΝΤΑΙ ΣΤΗ ΣΥΣΚΕΥΗ USB ΘΑ ΔΙΑΓΡΑΦΟΥΝ

- **Ταχύτητα** - Δοκιμάζεται η ταχύτητα εγγραφής στις συνδεδεμένες συσκευές USB..

Πρώτη εγκατάσταση - Εκκινεί την πρώτη εγκατάσταση.

Ενημέρωση λογισμικού (USB) - Κατά καιρούς μπορεί να κυκλοφορεί από την εταιρεία νέο υλικολογισμικό (firmware) για την βελτίωση της λειτουργίας της τηλεόρασης (διαθέσιμο προς λήψη από το ίντερνετ). Το μενού αυτό επιτρέπει την εγκατάσταση του νέου λογισμικού/υλικολογισμικού στην τηλεόραση. Περιφέρει πληροφορίες σχετικά με αυτό θα παρέχονται με το υλικολογισμικό. Επισκοινήστε με τη γραμμική βοήθεια ή ανατρέξτε στον ιστότοπο 'www.sharp.eu'.

Επαναφορά - Εκτελείται επαναφορά των μενού στις εργοστασιακές ρυθμίσεις.

HDMI CEC* - Επιτρέπει τον χειρισμό συσκευών που έχουν συνδεθεί μέσω HDMI με το τηλεχειριστήριο της τηλεόρασης.

- **Αυτόματη αναμονή*** - Επιτρέπει την αυτόματη ενεργοποίηση/απενεργοποίηση των συσκευών που έχουν συνδεθεί μέσω HDMI CEC
- **Λίστα συσκευών*** - Επιτρέπει την πρόσβαση στο μενού συσκευών και τη ρύθμιση του μενού μέσω του τηλεχειριστηρίου της τηλεόρασης.
- **HDMI ARC*** - Αποστέλλεται το ηχητικό σήμα της επίγειας/δορυφορικής μετάδοσης στο δέκτη AV μέσω HDMI χωρίς τη χρήση επιπρόσθετων καλωδίων ήχου. Αυτή η λειτουργία διατίθεται μόνο στην έξοδο HDMI1 (T2/C/S2) (μοντέλα), HDMI2 (T/C μοντέλα).

*** - Η λειτουργία HDMI CEC πρέπει να υποστηρίζεται από τη συνδεδεμένη συσκευή.**

Κατάσταση LED - Επιτρέπει την ΕΝΕΡΓΟΠΟΙΗΣΗ ή ΑΠΕΝΕΡΓΟΠΟΙΗΣΗ της ενδεικτικής λυχνίας LED ισχύος από τον χρήστη, κατά τη διάρκεια λειτουργίας της τηλεόρασης. (Όταν η επιλογή αυτή έχει ρυθμιστεί σε ΑΠΕΝΕΡΓΟΠΟΙΗΣΗ, η ενδεικτική λυχνία LED ισχύος θα αναβοσβήνει όποτε χρησιμοποιείται το τηλεχειριστήριο)

Πληροφορίες έκδοσης - εμφανίζει την έκδοση

του λογισμικού της τηλεόρασης

Επίδειξη* - Ενεργοποιεί ή απενεργοποιεί τη λειτουργία επίδειξης

*** - διατίθεται μόνο αν είχε ελεγχθεί η λειτουργία επίδειξης κατά την πρώτη εγκατάσταση**

7ήμερος Οδηγός τηλεοπτικού προγράμματος

Ο Οδηγός τηλεοπτικού προγράμματος είναι διαθέσιμος στη λειτουργία ψηφιακής τηλεόρασης. Παρέχει πληροφορίες σχετικά με τα προσεχή προγράμματα (εφόσον υποστηρίζεται από το ψηφιακό κανάλι). Μπορείτε να δείτε την ώρα έναρξης και λήξης όλων των προγραμμάτων και όλων των καναλιών για τις επόμενες 7 ημέρες και να ορίσετε υπενθυμίσεις.

1. Πατήστε [TV GUIDE]. Εμφανίζεται ο οδηγός τηλεοπτικού προγράμματος για τις επόμενες 7 ημέρες.

2. Περιηγηθείτε στο μενού χρησιμοποιώντας τα ▲/▼/◀/▶.

Τώρα μπορείτε να:

Εκτελέσετε εγγραφή του επιλεγμένου τηλεοπτικού καναλιού και εκπομπής πατώντας το ΚΟΚΚΙΝΟ κουμπί.

Ορίστε υπενθύμιση πατώντας το ΠΡΑΣΙΝΟ κουμπί.

Να προβάλετε το πρόγραμμα προηγούμενης ημέρας πατώντας το ΚΙΤΡΙΝΟ κουμπί.

Να προβάλετε το πρόγραμμα της επόμενης ημέρας πατώντας το ΜΠΛΕ κουμπί. Με το κουμπί [INFO] εμφανίζονται λεπτομερείς πληροφορίες σχετικά με την καταχώριση που έχει επιλεγεί.

3. Πατήστε το κουμπί [EXIT] για έξοδο από τον οδηγό τηλεοπτικού προγράμματος 7 ημερών.

*** - μόνο για μοντέλα με λειτουργία εγγραφής**

Λειτουργία USB / Media player

Η λειτουργία USB επιτρέπει την αναπαραγωγή πλήθους διαφορετικών τύπων περιεχομένου που έχουν αποθηκευτεί σε USB stick μνήμη.

Μεταβινόντας σε πηγή USB, εμφανίζεται η οθόνη του μενού λειτουργίας USB. Με βάση τον τύπο αρχείου, το περιεχόμενο διαχωρίζεται σε Φωτογραφίες, Μουσική, Ταινίες και Κείμενο.

1. Μπορείτε να περιηγηθείτε στα μενού χρησιμοποιώντας τα κουμπιά κύλισης ▲/▼/◀/▶. Για να επιβεβαιώσετε την αναπαραγωγή/προβολή του επιθυμητού στοιχείου, πατήστε το κουμπί [OK].

2. Επιλέξτε το δίσκο που θέλετε. (Αν ο δίσκος έχει 1 διαμέρισμα, θα βλέπετε μόνο ένα στοιχείο).

3. Μπορείτε τώρα να μεταβείτε στο στοιχείο. Πατήστε OK για προβολή.

4. Κατά την προβολή, μπορείτε να ελέγχετε τις λειτουργίες αναπαραγωγής του στοιχείου χρησιμοποιώντας τα κουμπιά του τηλεχειριστηρίου ή καλώντας το μενού περιήγησης στην αναπαραγωγή και επιλέγοντας τα κουμπιά επί της οθόνης ▲/▼/◀/▶ και [OK].

ΣΗΜΕΙΩΣΗ: Τα καλώδια επέκτασης USB δεν συστήνονται καθώς μπορεί να προκαλέσουν μείωση της ποιότητας εικόνας/ήχου και διακοπές κατά την αναπαραγωγή του περιεχομένου USB.

Εγγραφή σε USB - Ψηφιακή λειτουργία*

Στην τηλεόραση αυτή έχει ενσωματωθεί μονάδα εγγραφής σε USB. Η λειτουργία αυτή είναι διαθέσιμη σε ψηφιακή λειτουργία, όταν χρησιμοποιείται σε συνδυασμό με συμβατό USB stick μνήμης ή με σκληρό δίσκο USB. Τα οφέλη της λειτουργίας αυτής είναι τα εξής:

- Παύση του ζωντανού τηλεοπτικού προγράμματος και στη συνέχεια αναπαραγωγής, γρήγορη μετάβαση προς τα εμπρός και προς τα πίσω (όσο το επιτρέπει το ζωντανό πρόγραμμα).
- Εγγραφή με ένα κουμπί, αν αποφασίσετε πως θέλετε να εκτελέσετε εγγραφή του τρέχοντος προγράμματος.
- Εγγραφή με εύκολο προγραμματισμό από τον Οδηγό τηλεοπτικού προγράμματος 7 ημερών.

Λόγω της φύσης του προϊόντος, είναι απαραίτητο να χρησιμοποιείτε ένα USB stick μνήμης υψηλής ταχύτητας (καθώς εκτελείται ταυτόχρονη ανάγνωση και εγγραφή ανάμεσα στην τηλεόραση και το stick μνήμης, ορισμένα stick μνήμης μπορεί να μην είναι κατάλληλα).

Ελάχιστες προδιαγραφές - USB Stick μνήμης

- **Ταχύτητα ανάγνωσης** - 20 MB/s (Mega Byte ανά δευτερόλεπτο)
- **Ταχύτητα εγγραφής** - 6 MB/s (Mega Byte ανά δευτερόλεπτο)

Παύση ζωντανού τηλεοπτικού προγράμματος (Χρονική μετατόπιση) *

- Η παύση του ζωντανού προγράμματος είναι πολύ απλή.
- Πατήστε το κουμπί αναπαραγωγής/παύσης και η τηλεόραση θα προβάλει σταθερή εικόνα και θα εκτελείται εγγραφή του περιεχομένου. Για συνέχιση της προβολής, πατήστε το κουμπί αναπαραγωγής/παύσης ξανά.
- Πατήστε το κουμπί γρήγορης μετάβασης προς τα εμπρός στο εγγεγραμμένο πρόγραμμα (λ.χ. για να παραλείψετε διαφημίσεις).
- Πατήστε το κουμπί γρήγορης μετάβασης προς τα πίσω σε εγγεγραμμένο πρόγραμμα (λ.χ. αν έχετε μεταβεί πολύ μπροστά).

ΣΥΜΒΟΥΛΗ: Όταν η τηλεόραση μεταβεί σε κατάσταση αναμονής ή αν αλλάξετε κανάλι, πραγματοποιείται διαγραφή της μνήμης Χρονικής μετατόπισης. Για να αρχίσει ξανά η χρονική μετατόπιση, πρέπει να πατήσετε ξανά το κουμπί αναπαραγωγής/παύσης.

Εγγραφή με ένα κουμπί

Μπορείτε να αποφασίσετε να πραγματοποιήσετε εγγραφή του τρέχοντος καναλιού που παρακολουθείτε σε οποιαδήποτε χρονική στιγμή. Για να το κάνετε αυτό, πρέπει να πατήσετε το κουμπί [REC].

ΣΥΜΒΟΥΛΗ: Η τηλεόραση αυτή περιέχει έναν τηλεοπτικό δέκτη, συνεπώς μπορεί να εκτελέσει εγγραφή μόνο του καναλιού που παρακολουθείτε ή εγγραφή ενός καναλιού ενώ η τηλεόραση βρίσκεται σε κατάσταση αναμονής.

ΣΗΜΕΙΩΣΗ: Η λειτουργία εγγραφής USB διατίθεται μόνο στη λειτουργία ψηφιακής τηλεόρασης. Λόγω των νόμων προστασίας πνευματικής ιδιοκτησίας και της παράνομης αντιγραφής/εγγραφής, δεν είναι δυνατή η εγγραφή σε/από οποιαδήποτε άλλη πηγή εισόδου/εξόδου.

* - μόνο για συσκευές με ενσωματωμένη λειτουργία PVR

[OK]. Για έξοδο από αυτό το μενού σε οποιαδήποτε στιγμή, πατήστε το κουμπί [EXIT].

Σελίδα γενικών ρυθμίσεων

Προβολή τηλεόρασης - Προβείτε σε μια από τις ακόλουθες επιλογές 4:3

PanScan - Παραδοσιακή μορφή εικόνας PS

4:3 LetterBox - Παραδοσιακή εικόνα LB προσαρμοσμένη για ευρεία οθόνη

Ευρεία - Μορφή εικόνας ευρείας οθόνης

Γλώσσα OSD - Επιλέξτε την επιθυμητή γλώσσα

Σελίδα ρύθμισης ήχου

Ρύθμιση ηχείων - Προβείτε σε μια από τις ακόλουθες επιλογές

LT/RT - Ορίστε ήχο Αριστερά/Δεξιά

Stereo - Ορίστε στερεοφωνικό ήχο

Σελίδα Dolby Digital

Dual Mono

Stereo - Έξοδος 2 καναλιών ήχου τόσο αριστερά όσο και δεξιά

Mono L - Έξοδος ήχου αριστερής πλευράς

Mono R - Έξοδος ήχου δεξιάς πλευράς

Mix Mono - Έξοδος μονού καναλιού ήχου με μίξη αριστερά και δεξιά

Δυναμικό εύρος - Είναι η διαφορά μεταξύ των πιο ήσυχων και των πιο δυνατών ήχων. Η ρύθμιση αυτή λειτουργεί μόνο με δίσκους DVD που διαθέτουν εγγραφή Dolby digital.

Σελίδα προτιμώσεων

Τύπος τηλεόρασης - Προβείτε σε μια από τις ακόλουθες επιλογές

NTSC - Συνήθως χρησιμοποιείται για δίσκους

από τη Βόρεια Αμερική, Ιαπωνία κτλ.

PAL - Το πρότυπο για δίσκους από ΗΒ/Ευρώπη, το μεγαλύτερο τμήμα της Ασίας, Αυστραλία κτλ.

Multi - Τόσο για NTSC όσο και για PAL

Προεπιλογή - Η επιλογή αυτή επιτρέπει την επαναφορά όλων

των ρυθμίσεων DVD στις εργοστασιακές ρυθμίσεις.

* - μόνο για συσκευές με ενσωματωμένη μονάδα αναπαραγωγής DVD

Μενού DVD*

Για πρόσβαση σε αυτό το μενού, πατήστε το κουμπί [D. MENU] στο τηλεχειριστήριο. Αν θέλετε να αλλάξετε οποιαδήποτε από τις προεπιλεγμένες ρυθμίσεις, χρησιμοποιήστε τα κουμπιά κύλισης (▲/▼/◀/▶). Για επιβεβαίωση οποιασδήποτε ρύθμισης πατήστε το κουμπί

Ταυτότητα προϊόντος

Εμπορικό σήμα	SHARP				
	LC-32CHE4040E(W) LC-32CHE4041E(W) LC-32CHE4042E(W)	LC-32DHE4040E(W) LC-32DHE4041E(W) LC-32DHE4042E(W)	LC-40CFE4240E LC-40CFE4241E LC-40CFE4242E LC-40CFE4042E	LC-43CFE4140E LC-43CFE4141E LC-43CFE4142E LC-43CFE4042E	LC-49CFE4040E LC-49CFE4041E LC-49CFE4042E
Μοντέλο					
Κλάση ενεργειακής απόδοσης	A+	A+	A+	A+	A+
Μέγεθος ορατής οθόνης (διαγώνιος)	32" / 81cm	32" / 81cm	40" / 100cm	43" / 109cm	49" / 123cm
Κατανάλωση ισχύος σε κατάσταση λειτουργίας	31,0 W	31,0 W	45,0 W	41,0 W	67,0 W
Ετήσια κατανάλωση ενέργειας*	45 kWh	45 kWh	66 kWh	60 kWh	98 kWh
Κατανάλωση ισχύος σε κατάσταση αναμονής**	<0,50 W	<0,50 W	<0,50 W	<0,50 W	<0,50 W
Κατανάλωση ενέργειας εκτός λειτουργίας	N/A				
Ανάλυση οθόνης	1366 (H) x 768 (V)	1366 (H) x 768 (V)	1920 (H) x 1080 (V)	1920 (H) x 1080 (V)	1920 (H) x 1080 (V)

* - Κατανάλωση ενέργειας XYZ kWh ανά έτος, βασισμένη στην κατανάλωση ισχύος τηλεόρασης ου λειτουργεί 4 ώρες την ημέρα για 365 ημέρες. Η πραγματική κατανάλωση ενέργειας εξαρτάται από τον τρόπο χρήσης της τηλεόρασης.

** - όταν η τηλεόραση είναι απενεργοποιημένη με το τηλεχειριστήριο και δεν υπάρχει ενεργή λειτουργία



Συμβατά αρχεία σε λειτουργία USB

Μέσο	Επέκτ. Αρχείου	Κωδικοποιητής		Παρατήρηση
		Βίντεο	Ήχος	
Ταινία	.mpg	MPEG-1, MPEG-2	MP3, WMA, AAC, AC3	Μέγιστη ανάλυση: 1920x1080 Μέγιστος ρυθμός δεδομένων: 40 Mbps
	.avi	Xvid, MJPEG, MPEG-4 SP/ASP, H.264		
	.ts	MPEG-2, H.264, H.265/HEVC *		Μέγιστη ανάλυση: 1920x1080 Μέγιστος ρυθμός δεδομένων: 20 Mbps
	".mov/ .mkv"	MPEG-4 SP/ASP, H.264, H.265/HEVC *		
	.dat	MPEG-1		
	.mp4	MPEG-4 SP/ASP, H.264, H.265/HEVC *		
		MPEG-1, MPEG-2		
.vob	MPEG-2	Μέγιστη ανάλυση: 720x576 Μέγιστος ρυθμός δεδομένων: 40 Mbps		
Μουσική	.mp3	-	MP3	Ρυθμός δειγμάτων 8K-48KHz Ρυθμός μετάδοσης bit: 32K - 320Kbps Κανάλι:
	.wma	-	WMA	
	".m4a/ .aac"	-	AAC	Ρυθμός δειγμάτων 16K-48KHz Ρυθμός μετάδοσης bit: 32K ~ 442Kbps Κανάλι:
Φωτογραφία	".jpg/ .jpeg"	Progressive JPEG		Μέγιστη ανάλυση: 1024x768
		Baseline JPEG		Μέγιστη ανάλυση: 8192x8192
	.bmp	BMP		Μέγιστη ανάλυση: 6500x6500 Βάθος Πίξελ 1/4/8/16/24/32
	.png	Non-Interlaced		Μέγιστη ανάλυση: 3000x3000
Interlaced			Μέγιστη ανάλυση: 1500x1500	

* - Μόνο για μοντέλα με δέκτη DVB-T2

Technical specification | Dane techniczne | Technické údaje | Technické údaje | Műszaki jellemzők | Specificații tehnice | Технически спецификации | Tehničke specifikacije | Tehničke specifikacije | Tehničke specifikacije | Τεχνικές προδιαγραφές

Model	TUNER	DVD	HDMI Input	USB Input	RF Input - (Analog /Digital)	Sat. input	CI Card Input	SCART Input	VGA/PC Input	Composite/CVBS Video Input	Component/YpBPr	Mini AV - Composite/CVBS Video In. + R/L Audio in. for Composite/CVBS & Component/YpBPr	Mini Component/YpBPr Input	3.5mm Audio Input (for PCVGA)	R/L Audio input for Composite/CVBS & Component YpBPr	COAX Audio output	Optical Audio output	3.5 mm headphones output
LC-32CHE4040E(W)	T/C	-	x3	x1	x1	-	x1	-	x1	-	-	x1	x1	x1	-	x1	-	x1
LC-32CHE4041E(W)	T/C/T2	-	x3	x2	x1	-	x1	-	x1	x1	-	-	x1	x1	x1	-	x1	x1
LC-32CHE4042E(W)	T/C/T2/S2	-	x3	x2	x1	x1	x1	x1	-	x1	x1	-	-	-	x1	-	x1	x1
LC-32DHE4040E(W)	T/C	x1	x3	x1	x1	-	x1	-	x1	-	-	x1	x1	x1	-	x1	-	x1
LC-32DHE4041E(W)	T/C/T2	x1	x3	x2	x1	-	x1	-	x1	x1	-	-	x1	x1	x1	-	x1	x1
LC-32DHE4042E(W)	T/C/T2/S2	x1	x3	x2	x1	x1	x1	x1	-	x1	-	-	x1	x1	x1	-	x1	x1
LC-40CFE4240E	T/C	-	x3	x1	x1	-	x1	-	x1	-	-	x1	x1	x1	-	x1	-	x1
LC-40CFE4241E	T/C/T2	-	x3	x2	x1	-	x1	x1	-	x1	x1	-	-	-	x1	-	x1	x1
LC-40CFE4242E	T/C/T2/S2	-	x3	x2	x1	x1	x1	x1	-	x1	x1	-	-	-	x1	-	x1	x1
LC-40CFE4242E	T/C/T2/S2	-	x3	x2	x1	x1	x1	x1	-	x1	x1	-	-	-	x1	-	x1	x1
LC-43CFE4140E	T/C	-	x3	x1	x1	-	x1	-	x1	-	-	x1	x1	x1	-	x1	-	x1
LC-43CFE4141E	T/C/T2	-	x3	x2	x1	-	x1	x1	-	x1	x1	-	-	-	x1	-	x1	x1
LC-43CFE4142E	T/C/T2/S2	-	x3	x2	x1	x1	x1	x1	-	x1	x1	-	-	-	x1	-	x1	x1
LC-43CFE4042E	T/C/T2/S2	-	x3	x2	x1	x1	x1	x1	-	x1	x1	-	-	-	x1	-	x1	x1
LC-49CFE4040E	T/C	-	x3	x1	x1	-	x1	x1	x1	-	-	x1	x1	x1	-	x1	-	x1
LC-49CFE4041E	T/C/T2	-	x3	x2	x1	-	x1	x1	-	x1	x1	-	-	-	x1	-	x1	x1
LC-49CFE4042E	T/C/T2/S2	-	x3	x2	x1	x1	x1	x1	-	x1	x1	-	-	-	x1	-	x1	x1

Model Model Model Model Modell Model Model Model Model Model Model Μοντέλο				
LC-32CHE4040E(W) LC-32CHE4041E(W) LC-32CHE4042E(W)	LC-32DHE4040E(W) LC-32DHE4041E(W) LC-32DHE4042E(W)	LC-40CFE4240E LC-40CFE4241E LC-40CFE4242E LC-40CFE4042E	LC-43CFE4142E LC-43CFE4140E LC-43CFE4141E LC-43CFE4042E	LC-49CFE4040E LC-49CFE4041E LC-49CFE4042E
Audio power Moc dźwięku Audio výkon Audio výkon Hang teljesítmény Putere audio Мощност на звуковите честоти Audio parajanje Snaga zvuka Moć zvoka Ισχύς ήχου				
2 x 8W				
Voltage Napięcie Napájení Napájanie Feszültség Tensiune Напряжение Napon Napon Napetost Τάση				
AC 220V~240V; 50Hz;				
Power consumption Pobór mocy Spotřeba energie Spotreba energie Teljesítményfelvétel Consum de energie Консумация на енергия Potrošnja energije Potrošnja napajanja Poraba električne energije Κατανάλωση ισχύος				
(Ecohome/Standard/Max/Standby/Annum); EEI (Eco/Standard/Maks/Tryb czuwania/Rocznie); EEI (Eco/Standard/Max/Standby/Ročně); EEI (Eco/Standard/Max/Standby/Annum); EEI (Ecohome/Standard/Max/Készenlét/Éves); EEI (Ecohome/Standard/Max/Standby/Anual); EEI (Ecohome/Standard/Max/Standby/Annum); EEI (eko-dom/standardno/maks./stanje pripravnosti/godišnje); EEI (Ekodom/Standardni/Maksimalni/Pripravnost/Godišnje); EEI (Ecohome/Standardno/Najv./Pripravljenost/Letno); EEI (Ecohome/Βασική/Μέγιστη/Αναμονή/Ετήσια); EEI				
31/45/70/ <0,5W / 45kWh; A+	31/45/80/ <0,5W / 45kWh; A+	45/65/80/ <0,5W / 66kWh; A+	41/50/70/ <0,5W / 60kWh; A+	67/95/110/ <0,5W / 98kWh; A+
				
1366 x 768	1366 x 768	1920 x 1080	1920 x 1080	1920 x 1080
				
32" / 81cm	32" / 81cm	40" / 100cm	43" / 109cm	49" / 123cm
				
300 cd/m ²	280 cd/m ²	280 cd/m ²	300 cd/m ²	300 cd/m ²

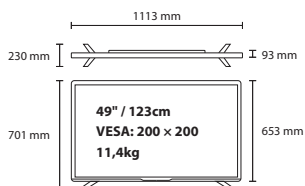
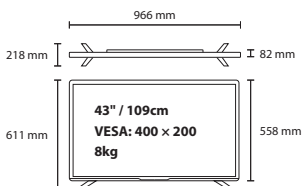
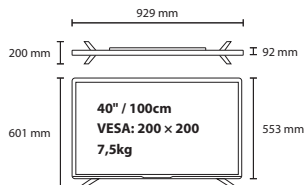
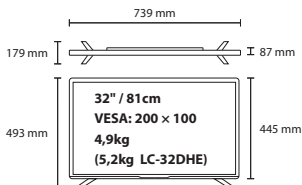

Stand Installation
Instalacja podstawy
Instalace stojanu
Instalácia stojanu

Állvány felszerelése
Instalare suport
Монтаж на стойката
Postavljanje stalka

Instalacije stajala
Nameštitev stojala
Εγκατάσταση βάσης

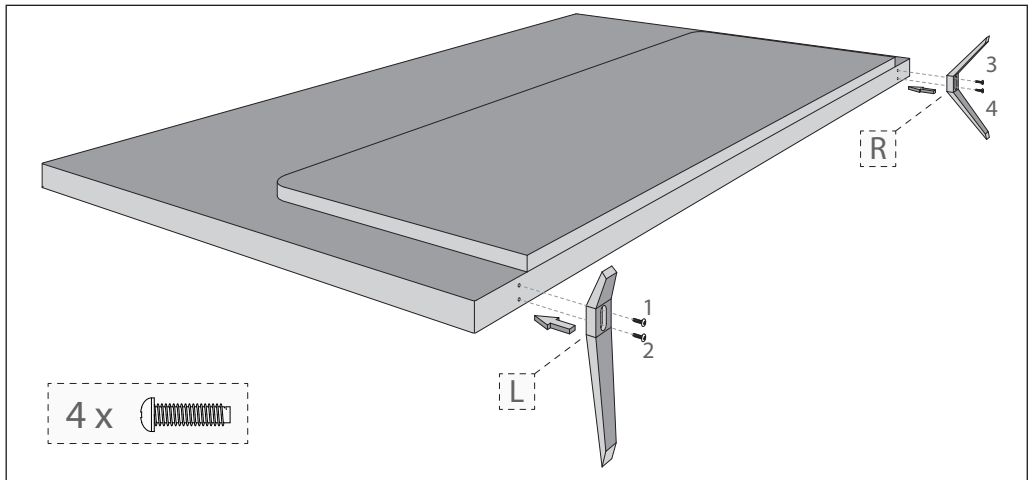

English: To assemble the base stand to the TV you will need a cross head screwdriver. To avoid damage to the TV screen during assembly ensure the TV is placed on a soft flat surface with the LCD screen facing downwards.

Polski: Żeby zamocować podstawę telewizora potrzebny jest śrubokręt krzyżowy. Żeby uniknąć uszkodzenia ekranu podczas montażu, ułóż telewizor na miękkiej, płaskiej powierzchni z ekranem LCD skierowanym do dołu.

Česky: Pro montáž budete potřebovat křížový šroubovák. Umístěte tělo TV na rovný povrch panelem směrem dolů. Dbejte na to, aby nedošlo k poškození panelu. Prosím, pokračujte dle pokynů v návodu pro bezpečné umístění televizoru!

Slovensky: Pre montáž budete potrebovať krížový skrutkovač. Umiestnite telo TV na rovný povrch panelom smerom dole, dbajte na to, aby nedošlo k poškodeniu panelu. Prosím, pokračujte podľa pokynov v návode pre bezpečné umiestnenie televizora!

Magyar: Az állvány TV-hez történő rögzítéséhez csillagcsavarhúzó szükséges. Szerelés közben helyezze a TV-t az LCD képernyővel lefelé fordítva egy puha sík felületre, nehogy a TV képernyő megsérüljön.

Romania: Pentru asamblarea suportului de bază la televizor, veți avea nevoie de o șurubelniță în cruce. Pentru a evita deteriorarea ecranului TV în timpul asamblării, asigurați-vă că așezați televizorul pe o suprafață orizontală moale, cu ecranul LCD orientat în jos.

Български: За сглобяването на стойката към телевизора ще Ви бъде нужна кръстатa отвертка. За да избегнете повреда на екрана на телевизора по време на сглобяването, го поставете върху мека плоска повърхност, като LCD екранът трябва да сочи надолу.

Hrvatski: Za pričvršćivanje stajala na TV bit će vam potreban odvijač. Kako ne bi došlo do oštećenja na TV zaslonu tijekom sklapanja, TV postavite na meku ravnu površinu tako da je LD zaslon okrenut prema dolje.

Srpski: Da biste montirali osnovni stalak na televizor trebaće vam šrafčiger krstaš. Da biste izbegli štetu nad ekranom televizora u toku montiranja, postarajte se da televizor bude postavljen na mekanu, ravnu površinu sa LCD ekranom okrenutim ka dole.

Slovensčina: Za montažo stojala na televizor potrebujete križni izvijač. Da med montažo ne poškodujete zaslon televizorja, televizor postavite na mehko ravno površino in zaslon LCD obrnite navzdol.

Ελληνικά: Για τη συναρμολόγηση της βάσης και τη στερέωση της τηλεόρασης θα χρειαστείτε ένα σταυροκατσάβιδο. Για την αποφυγή ζημιών στην οθόνη της τηλεόρασης κατά τη συναρμολόγησης, βεβαιωθείτε πως η τηλεόραση είναι τοποθετημένη σε μια μαλακή, επίπεδη επιφάνεια με την οθόνη LCD στραμμένη προς τα κάτω.

UMC Poland sp. z o.o.

Ostaszewo 57B, 87-148 Łysomice,
Poland

Assembled in Europe

This is Why

www.sharp.eu

SHARP

CE



SHA-MAN-0052